



QW-NA24F42DI-DE

Lavastoviglie

IT

Manuale utente

SHARP

Be Original.

Grazie per aver scelto questo prodotto.

Questo manuale dell'utente contiene importanti informazioni sulla sicurezza e le istruzioni per assistervi nell'uso e nella manutenzione del dispositivo.

Si prega di leggere attentamente questo manuale dell'utente prima di utilizzare l'apparecchio e conservare questo libro per riferimenti futuri.

| Icona | Tipo | Significato |
|---|--|--|
|  | PERICOLO | Rischio di lesioni gravi o morte |
|  | RISCHIO DI FOLGORAZIONE ELETTRICA | Rischi da tensione pericolosa |
|  | INCENDIO | Avvertenza; rischio di incendio / materiali infiammabili |
|  | ATTENZIONE | Rischio di lesioni o danni materiali |
|  | IMPORTANTE/NOTA | Informazioni sul corretto funzionamento del sistema |

SOMMARIO

| | |
|---|-----------|
| 1.ISTRUZIONI DI SICUREZZA | 2 |
| 1.1. Avvertenze di sicurezza generali | 2 |
| 1.2. Avvertenze per l'installazione | 3 |
| 1.3. Durante l'utilizzo | 4 |
| 2.INSTALLAZIONE | 8 |
| 2.1. Collocazione dell'apparecchio | 8 |
| 2.2. Collegamento all'acqua | 8 |
| 2.3. Tubo di alimentazione dell'acqua | 8 |
| 2.4. Tubo di scarico | 9 |
| 2.5. Collegamento elettrico | 9 |
| 2.6. Montaggio dell'apparecchio a incasso..... | 9 |
| 3.SPECIFICHE TECNICHE..... | 10 |
| 3.1. Aspetto generale..... | 10 |
| 3.2. Specifiche tecniche..... | 11 |
| 4.PRIMA DI UTILIZZARE L'APPARECCHIO | 12 |
| 4.1. Preparazione della lavastoviglie per il primo utilizzo | 12 |
| 4.2. Riempimento del vano del sale (SE DISPONIBILE)..... | 12 |
| 4.3. Strisce di test per la durezza dell'acqua | 13 |
| 4.4. Tabella di durezza dell'acqua | 13 |
| 4.5. Sistema addolcitore d'acqua | 13 |
| 4.6. Impostazione | 13 |
| 4.7. Utilizzo di detersivo..... | 14 |
| 4.8. Rifornimento di detersivo..... | 14 |
| 4.9. Utilizzo di detersivi combinati..... | 14 |
| 4.10. Utilizzo di brillantante..... | 14 |
| 4.11. Riempimento con brillantante e impostazioni | 15 |
| 5.CARICAMENTO DELLA LAVASTOVIGLIE | 16 |
| 5.1. Raccomandazioni | 16 |
| 5.2. Modalità alternative di caricamento Cestello inferiore | 20 |
| 6.TABELLA DEI PROGRAMMI | 21 |
| 7.PANNELLO DI CONTROLLO..... | 23 |
| 7.1. Cambio di programma..... | 25 |
| 7.2. Annullamento di un programma..... | 25 |
| 7.3. Spegnimento della lavastoviglie | 25 |

| | |
|---|-----------|
| 8.PULIZIA E MANUTENZIONE | 27 |
| 8.1. Pulizia dell'apparecchio e dei filtri..... | 27 |
| 8.2. Bracci irroratori | 27 |
| 9.RISOLUZIONE DEI PROBLEMI | 29 |

1. ISTRUZIONI DI SICUREZZA

1.1. Avvertenze di sicurezza generali

- Leggere attentamente queste istruzioni prima di utilizzare l'apparecchio e conservare questo manuale per riferimenti futuri.

 Prima dell'installazione controllare la confezione dell'apparecchio e, dopo che la confezione è stata rimossa, la superficie esterna dell'apparecchio. Non utilizzare l'apparecchio se appare danneggiato o se la confezione è stata aperta.

- I materiali di imballaggio proteggono l'apparecchio da eventuali danni che potrebbero verificarsi durante il trasporto. I materiali di imballaggio rispettano l'ambiente in quanto sono riciclabili. L'uso di materiale riciclato riduce il consumo di materie prime e diminuisce la produzione di rifiuti.

 Questo apparecchio può essere utilizzato solo da adulti istruiti sull'uso sicuro dell'apparecchio e in grado di comprendere i rischi connessi. I bambini non devono giocare con l'apparecchio.

Non permettere ai bambini di sedersi, arrampicarsi sull'apparecchio o entrare all'interno.

La pulizia e la manutenzione dell'apparecchio devono essere eseguite da adulti.

 Rimuovere l'imballaggio e tenerlo fuori dalla portata dei bambini.

 Tenere i bambini lontano da detersivi e brillantanti.

 Dopo il lavaggio, potrebbero essere presenti dei residui nell'apparecchio. Tenere i bambini lontani dall'apparecchio quando è aperto.

Il produttore non si assume alcuna responsabilità per

le conseguenze di eventuali errori causati da fattori sui quali non ha controllo. Inoltre il produttore non assicura la validità e correttezza delle informazioni fornite se al software e all'apparecchiatura citati in questo manuale sono state apportate modifiche da parte di terze persone.

Nell'impegno di migliorare costantemente la qualità dei propri prodotti, il produttore si riserva la facoltà di variare in qualsiasi momento le informazioni del presente manuale.

Nel caso il significato di una o più informazioni di questo manuale non fosse comprensibile, l'utente deve contattare il rivenditore o il produttore per i chiarimenti necessari prima di effettuare qualsiasi operazione.

1.2. Avvertenze per l'installazione

- Scegliere un luogo adatto e sicuro per installare l'apparecchio.
- Utilizzare con l'apparecchio esclusivamente pezzi di ricambio originali.

 Prima dell'installazione, scollegare l'apparecchio dalla corrente elettrica e dall'acqua.

 L'apparecchio deve essere installato solo da personale qualificato. L'installazione da parte di soggetti diversi da una persona qualificata autorizzata può invalidare la garanzia.

 Verificare che il sistema di interruttori di sicurezza all'interno della abitazione sia collegato in conformità con le norme di sicurezza.

 Tutti i collegamenti elettrici devono corrispondere ai valori riportati sulla targhetta.

 Assicurarsi che l'apparecchio non venga collocato sul cavo di alimentazione elettrica.

 Non utilizzare mai una prolunga o una presa multipla (es. ciabatta).

 La presa di corrente elettrica deve essere sempre accessibile anche dopo che l'apparecchio è stato installato.

- Dopo l'installazione, far funzionare per la prima volta l'apparecchio privo di carico (vuoto e senza stoviglie, posate o altro).

 Durante il posizionamento dell'apparecchio, quest'ultimo non deve essere collegato alla rete elettrica e alla presa dell'acqua.

 Utilizzare sempre la spina della corrente elettrica in dotazione all'apparecchio.

 Se il cavo elettrico è danneggiato, deve essere sostituito solo da un elettricista qualificato.

 Dietro la lavastoviglie non devono trovarsi spine elettriche che potrebbero essere schiacciate qualora la nicchia non fosse sufficientemente profonda (rischio di surriscaldamento e di incendio)

 La lavastoviglie non può essere installata sotto un piano cottura. Le alte temperature del piano cottura potrebbero danneggiare la lavastoviglie. Per lo stesso motivo la lavastoviglie non può essere installata nemmeno accanto ad altri apparecchi che irradiano calore diversi dai normali elettrodomestici da cucina (p.es. stufe, caminetti e simili).

1.3. Durante l'utilizzo

- Questo apparecchio è stato realizzato solo per uso domestico in ambienti interni. Non usarlo per

altri scopi. Utilizzi differenti o l'uso commerciale invalideranno la garanzia.

 Non salire, sedersi o posizionare carichi sullo sportello aperto della lavastoviglie.

 Utilizzare solo detersivi e brillantanti prodotti specificamente per lavastoviglie. La nostra azienda non è responsabile per eventuali danni che possono verificarsi a causa di un uso improprio o trasporto non corretti.

 Prestare attenzione durante il trasporto del prodotto poiché è pesante. È necessario valutare il numero di persone e le attrezzature necessarie. Indossare sempre guanti protettivi.

 Utilizzare questo prodotto solo per lavare stoviglie, posate e altri oggetti analoghi specificatamente adatti per il lavaggio in lavastoviglie.

 Non bere acqua dall'apparecchio.

 A causa del pericolo di esplosione, non collocare agenti chimici dissolubili nella sezione di lavaggio dell'apparecchio.

- Controllare la resistenza al calore degli oggetti in plastica prima di lavarli nell'apparecchio.

 Mettere nell'apparecchio solo gli articoli adatti per il lavaggio tramite lavastoviglie e fare attenzione a non riempire eccessivamente i cestelli.

 Non aprire lo sportello mentre l'apparecchio è in funzione, l'acqua calda potrebbe fuoriuscire. I dispositivi di sicurezza assicurano che l'apparecchio si arresti se lo sportello viene aperto.

 Lo sportello dell'apparecchio non deve essere lasciato aperto. Potrebbe causare incidenti.

 Collocare i coltelli e altri oggetti appuntiti nel cestello delle posate con la lama o punta rivolta verso il basso.

 Per i modelli con sistema di apertura automatica dello sportello, quando è attiva l'opzione Risparmio Energetico, lo sportello si aprirà alla fine di un programma. Per evitare danni alla lavastoviglie, non tentare di chiudere lo sportello per un minuto dopo la sua apertura. Per un'asciugatura efficace, tenere lo sportello aperto per 30 minuti dopo il termine di ogni programma. Non stare davanti allo sportello dopo l'emissione del segnale di apertura automatica.

 In caso di malfunzionamento, la riparazione deve essere eseguita esclusivamente da un servizio di assistenza tecnica autorizzato, diversamente la garanzia sarà annullata.

 Prima di eseguire lavori di riparazione, l'apparecchio deve essere scollegato dalla rete elettrica afferrando la spina (non il cavo) e tirandola per staccarla dalla presa elettrica. Chiudere il rubinetto dell'acqua.

 Non versare solventi nella vasca di lavaggio: pericolo di esplosione.

 Non inalare i detersivi in polvere! Non ingerire i detersivi! Possono provocare lesioni gravi nel naso, nella bocca e in gola. Qualora fosse stato inalato o ingerito del detersivo, recarsi immediatamente dal medico. Attenersi alle indicazioni fornite dal produttore del detergente.

 Le stoviglie calde sono maggiormente sensibili agli urti. Lasciarle quindi raffreddare all'interno della lavastoviglie, dopo averla spenta, finché non si possono toccare senza problemi.

 Non versare il detersivo (nemmeno quello liquido) nel contenitore per il brillantante; il detersivo danneggerebbe infatti il contenitore.

 Non versare detersivo di nessun tipo nel contenitore per il sale, perché danneggerebbe l'addolcitore.

 Utilizzare solo sale di rigenerazione specifico per lavastoviglie, possibilmente a grana grossa. Altri tipi di sale possono contenere delle particelle non idrosolubili che comprometterebbero il funzionamento dell'addolcitore.

 Il funzionamento a bassa tensione causerà un calo dei livelli delle prestazioni.

 Per evitare folgorazioni, non scollegare l'apparecchio con le mani bagnate.

2. INSTALLAZIONE

2.1. Collocazione dell'apparecchio

Quando si posiziona l'apparecchio, collocarlo in un'area nella quale i piatti possano essere facilmente caricati e scaricati. Non collocare l'apparecchio in un'area in cui la temperatura ambiente scende al di sotto di 0 °C.

Leggere tutte le avvertenze che si trovano sulla confezione prima di rimuoverla e posizionare l'apparecchio.

Posizionare l'apparecchio vicino a un rubinetto e a uno scarico dell'acqua. Tenere presente che, una volta che l'apparecchio è in posizione, le connessioni non devono essere modificate.

Non sollevare l'apparecchio afferrandolo per lo sportello o per il pannello.

Lasciare una distanza adeguata attorno all'apparecchio per consentire facilità di movimento durante la pulizia.

 Assicurarsi che i tubi di ingresso e uscita dell'acqua non siano schiacciati o bloccati e che durante il posizionamento l'apparecchio non sia collocato sul cavo elettrico.

Regolare i piedini in modo che l'apparecchio sia in piano, equilibrato e stabile. L'apparecchio deve essere collocato su un terreno piano altrimenti sarà instabile e lo sportello dell'apparecchio non si chiuderà correttamente.

Se necessaria l'installazione sotto un piano di lavoro, il montaggio / smontaggio deve essere eseguito da personale qualificato.

L'apparecchio non deve essere installato adiacente a strutture che possano impedire la completa apertura dello sportello della lavastoviglie.

2.2. Collegamento all'acqua

Si consiglia di installare un filtro sull'alimentazione dell'acqua in ingresso al fine di evitare danni all'apparecchio a causa di contaminazione (sabbia, ruggine, ecc.) da tubature interne. Questo aiuterà inoltre a prevenire l'ingiallimento e la formazione di depositi dopo il lavaggio.

2.3. Tubo di alimentazione dell'acqua





 **PERICOLO:** utilizzare il nuovo tubo di alimentazione dell'acqua fornito con l'apparecchio, non utilizzare il tubo di un vecchio apparecchio.

 **PERICOLO:** far scorrere l'acqua attraverso il nuovo tubo prima di collegarlo.

 **PERICOLO:** collegare il tubo direttamente al rubinetto di ingresso dell'acqua. La pressione fornita dal rubinetto deve essere compresa tra 0,03 MPa e massimo 1 MPa. Se la pressione supera 1 MPa, è necessario installare una valvola limitatrice di pressione tra il rubinetto e il tubo di ingresso.

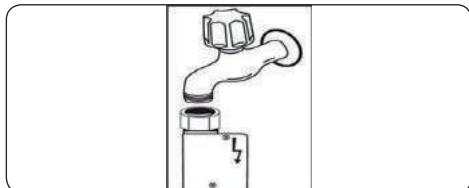
 **PERICOLO:** dopo aver effettuato i collegamenti, aprire completamente il rubinetto e verificare l'eventuale presenza di perdite d'acqua. Per sicurezza, chiudere sempre il rubinetto di ingresso dell'acqua al termine del programma di lavaggio.



 Un erogatore Acquastop è disponibile con alcuni modelli. Non danneggiarlo o lasciarlo piegare o attorcigliare

2.4. Tubo di scarico

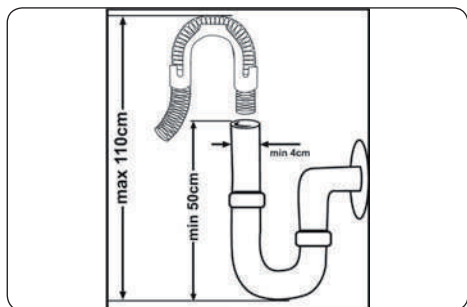

Collegare il tubo di scarico dell'acqua direttamente al foro di scarico dell'acqua o al raccordo di uscita del lavandino. Questo collegamento deve essere sopra al livello del pavimento da un minimo 50 cm a un massimo 110 cm di altezza.



IMPORTANTE: le stoviglie e le posate e altri elementi lavabili in lavastoviglie non si lavano correttamente se viene utilizzato un tubo di scarico più lungo di 4 m.

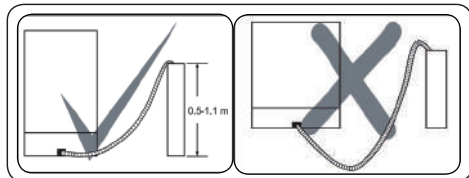

2.5. Collegamento elettrico



PERICOLO: l'apparecchio è impostato per funzionare a 220-240 V.

I valori di tensione e frequenza indicati sulla targhetta devono coincidere con quelli della rete elettrica nella vostra casa.



Il connettore di alimentazione dell'apparecchio, dotato di messa a terra, deve essere collegato a una presa, anch'essa dotata di messa a terra, che fornisce tensione e corrente adeguate.



In assenza di installazione con messa a terra, un elettricista qualificato deve eseguire un impianto di messa a terra. In caso di utilizzo di installazioni prive di messa a terra il produttore non può essere ritenuto responsabile per eventuali perdite, danni o lesioni derivanti dall'utilizzo dell'apparecchio senza un collegamento a terra, come richiesto dalle normative locali.



La spina del presente apparecchio può comprendere un fusibile da 13A, in Paese di destinazione. (ad esempio Regno Unito.) (Ad esempio Regno Unito, Arabia Saudita)

Collegamento dell'acqua (Water connection):

Notare la stampigliatura sul flessibile di ingresso dell'acqua!

Se i modelli sono contrassegnati con 25°, la temperatura dell'acqua deve essere al massimo di 25°C (acqua fredda).

Per tutti gli altri modelli:

Preferibile acqua fredda; acqua calda con temperatura max. 60°C.



Il valore della corrente dell'interruttore di sicurezza all'interno dell'abitazione deve essere 10-16 A.

2.6. Montaggio dell'apparecchio a incasso

Se si desidera montare l'apparecchio a incasso, ci deve essere spazio sufficiente per farlo e gli impianti elettrico e idraulico devono essere idonei allo scopo (1).

Se lo spazio sotto il piano di lavoro è adatto per il montaggio dell'apparecchio, rimuovere il piano superiore come mostrato nell'illustrazione (2).



ATTENZIONE: per evitare problemi di sbilanciamento della lavastoviglie, verificare che il piano superiore sia a livello.

Il pannello superiore della lavastoviglie deve essere rimosso per collocare la lavastoviglie sotto il piano di lavoro.

Per rimuovere il pannello superiore, rimuovere le viti che lo tengono in posizione situate nella parte posteriore della lavastoviglie. Quindi, spingere il pannello di 1 cm dalla parte anteriore verso la parte posteriore e sollevarlo. Regolare i piedini della macchina in base alla pendenza del pavimento (3).

Montare la macchina spingendola nel vano sotto il piano di lavoro facendo attenzione a non schiacciare o piegare i tubi (4).



ATTENZIONE: dopo aver rimosso il pannello superiore della lavastoviglie, quest'ultima deve essere collocata in uno spazio delle dimensioni indicate nella figura seguente.

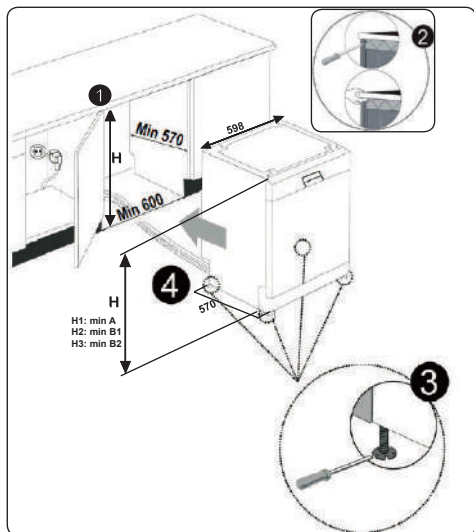

| | A | B | |
|--------------------------|------------------|----------------|----------------|
| | Tutti i prodotti | B ₁ | B ₂ |
| Altezza prodotto (±2 mm) | 820 mm | 830 mm | 835 mm |

A: Se sulla parte superiore della lavastoviglie non è presente alcun isolante; va presa in considerazione questa altezza della lavastoviglie.

B1: Se sulla parte superiore della lavastoviglie è presente dell'isolante con il secondo cestello; va presa in considerazione questa altezza della lavastoviglie.

B2: Se sulla parte superiore della lavastoviglie è presente dell'isolante con terzo cestello; va presa in considerazione questa altezza della lavastoviglie.

3. SPECIFICHE TECNICHE

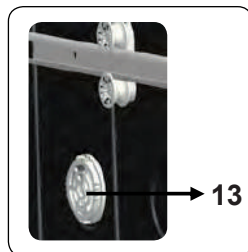
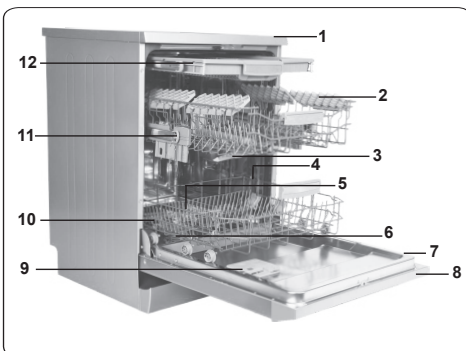

3.1. Aspetto generale

1. Pannello superiore
2. Cestello superiore con alette mobili
3. Braccio irroratore superiore
4. Cestello inferiore
5. Braccio irroratore inferiore
6. Filtri
7. Etichetta matricola
8. Pannello di controllo
9. Contenitore per detersivo e brillantante
10. Contenitore per il sale
11. Cestello superiore
12. Cestello superiore posate
13. **Unità di asciugatura turbo:** si tratta di un sistema che migliora le prestazioni nella fase di asciugatura delle stoviglie.

3.2. Specifiche tecniche

| | |
|---|----------------------------|
| Capacità | 15 coperti |
| Dimensioni (mm) | |
| Altezza | 850 |
| Larghezza | 598 |
| Profondità | 598 |
| Peso netto | 53 kg |
| Tensione (V)/ frequenza operativa (Hz) | 220-240/50 HZ |
| Corrente totale (A) | 10 |
| Potenza totale (W) | 1900 |
| Pressione alimentazione acqua (Mpa) | Massima: 1 Minima: 0,03 |

RICICLAGGIO

- Alcuni componenti dell'apparecchio e dell'imballaggio sono costituiti da materiali riciclabili.
- Le materie plastiche sono contrassegnate con le abbreviazioni internazionali: (>PE<, >PP<, etc.)
- Le parti in cartone sono costituite da carta riciclata. Possono essere messi

in contenitori di carta da riciclare per il riciclaggio.

- I materiali non idonei per i rifiuti domestici devono essere smaltiti presso i centri di riciclaggio.
- Per ottenere informazioni sullo smaltimento di materiali differenti contattare un centro di riciclaggio competente.

IMBALLAGGIO E AMBIENTE

I materiali di imballaggio proteggono l'apparecchio da eventuali danni che potrebbero verificarsi durante il trasporto. I materiali di imballaggio rispettano l'ambiente in quanto sono riciclabili. L'uso di materiale riciclato riduce il consumo di materie prime e riduce la produzione di rifiuti.

Smaltimento del vecchio apparecchio



Il simbolo del cassonetto barrato riportato sull'apparecchiatura indica che il prodotto, alla fine della sua vita utile, deve essere raccolto separatamente dagli altri rifiuti. L'utente finale dovrà conferire l'apparecchiatura

giunta a fine vita agli idonei centri di raccolta differenziata dei rifiuti elettronici ed elettrotecnici, oppure riconsegnarla al rivenditore al momento dell'acquisto di una nuova apparecchiatura di tipo equivalente, in ragione di uno a uno. L'adeguata raccolta differenziata per l'avvio successivo dell'apparecchiatura dismessa al riciclaggio, al trattamento o allo smaltimento ambientalmente compatibile contribuisce ad evitare possibili effetti sull'ambiente e sulla salute e favorisce il riciclo dei materiali di cui è composta l'apparecchiatura. Lo smaltimento abusivo del prodotto da parte dell'utente comporta l'applicazione delle sanzioni amministrative di cui al D.Lgs. n. 152 del 3 aprile 2006.

4. PRIMA DI UTILIZZARE L'APPARECCHIO

4.1. Preparazione della lavastoviglie per il primo utilizzo

- Verificare che le specifiche di alimentazione dell'elettricità e dell'acqua corrispondano ai valori indicati nelle istruzioni di installazione dell'apparecchio.
- Rimuovere tutti i materiali di imballaggio all'interno dell'apparecchio.
- Impostare il livello dell'addolcitore dell'acqua.
- Riempire il vano del brillantante.

4.2. Riempire con sale (SE DISPONIBILE) Fill the salt (IF AVAILABLE)

Per un buon funzionamento di lavaggio, la lavastoviglie ha bisogno di acqua dolce, ossia meno calcarea. In caso contrario, i residui bianchi di calcare rimarranno sui piatti e sull'apparecchiatura interna. Ciò avrà un effetto negativo sulle prestazioni di lavaggio, asciugatura e brillantezza del proprio elettrodomestico. Quando l'acqua scorre nel sistema addolcitore, gli ioni che creano la durezza vengono eliminati dall'acqua e questa raggiunge il livello di dolcezza richiesto per ottenere i migliori risultati di lavaggio. In base al livello di durezza nel sistema di acqua in entrata, questi ioni che induriscono l'acqua si accumulano rapidamente all'interno del sistema addolcitore. Di conseguenza, il sistema addolcitore deve essere ricaricato, in maniera tale da poter funzionare con le stesse prestazioni anche durante il lavaggio successivo. A questo scopo viene utilizzato sale per lavastoviglie.

L'apparecchio può essere utilizzato soltanto con sale per lavastoviglie speciale, per addolcire l'acqua. Non usare tipi di sali con grani piccoli o in polvere, che possono essere facilmente solubili. Usare qualsiasi altro tipo di sale può danneggiare la lavastoviglie.

4.2. Riempimento del vano del sale (SE DISPONIBILE)

Per riempire con sale addolcitore, aprire il tappo del vano del sale ruotandolo in senso antiorario (1) (2). Al primo utilizzo, riempire il vano con 1 kg di sale e acqua (3) fino a farlo quasi traboccare. Se disponibile come accessorio a corredo, l'utilizzo dell'imbuto (4) renderà più facile il riempimento. Collocare di nuovo il tappo in sede e chiuderlo. Dopo ogni 20-30 lavaggi, aggiungere sale nell'apparecchio fino a quando non si riempie (circa 1 kg).

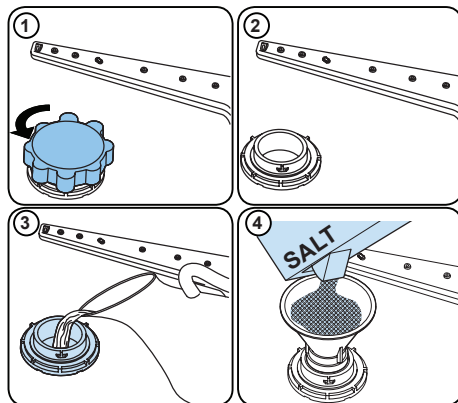

Riempire il vano del sale anche con acqua solo la prima volta che lo si riempie.





Utilizzare sale addolcitore specificamente prodotto per l'uso in lavastoviglie.

Quando si avvia la lavastoviglie, il vano

del sale viene riempito con acqua, quindi inserire il sale addolcitore prima di avviare l'apparecchio.

Se il sale addolcitore è traboccato e non viene avviato immediatamente l'apparecchio, eseguire un breve programma di lavaggio per proteggere l'apparecchio dalla corrosione.

4.3. Strisce di test per la durezza dell'acqua

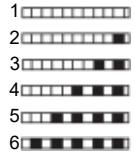
| Aprire l'acqua tramite il rubinetto (1min.) | Tenere la striscia in acqua (1sec) | Scuotere la striscia. | Attendere (1min.) | Impostare il livello di durezza del vostro apparecchio. |
|--|---|---|---|---|
|  |  |  |  |  |

NOTA: il livello predefinito è 3. Se l'acqua è proveniente da un pozzo o ha un livello di durezza superiore a 90 dF, si consiglia di utilizzare dispositivi di filtraggio e di addolcimento.

4.4. Tabella di durezza dell'acqua

| Livello | Tedesco dH | Francese dF | Inglese britannico dE | Indicatore |
|---------|------------|-------------|-----------------------|------------------------------|
| 1 | 0-5 | 0-9 | 0-6 | L1 è visibile sullo schermo. |
| 2 | 6-11 | 10-20 | 7-14 | L2 è visibile sullo schermo. |
| 3 | 12-17 | 21-30 | 15-21 | L3 è visibile sullo schermo. |
| 4 | 18-22 | 31-40 | 22-28 | L4 è visibile sullo schermo. |
| 5 | 23-31 | 41-55 | 29-39 | L5 è visibile sullo schermo. |
| 6 | 32-50 | 56-90 | 40-63 | L6 è visibile sullo schermo. |

4.5. Sistema addolcitore d'acqua

La lavastoviglie è dotata di un addolcitore d'acqua che riduce la durezza dell'acqua di alimentazione. Per conoscere il livello di durezza dell'acqua proveniente dal rubinetto, contattare la propria azienda idrica o utilizzare la striscia di test (se disponibile).

4.6. Impostazione

Per modificare il livello di sale, seguire i passaggi seguenti:

- Accendere la macchina premendo il pulsante On/Off.
- Premere il pulsante Programma per almeno 3 secondi subito dopo aver acceso la macchina.
- Rilasciare il pulsante Programma quando "SL" è visibile. Successivamente, l'ultimo livello di impostazione viene visualizzato.
- Premere il pulsante del programma per impostare il livello desiderato. Ogni pressione del pulsante del programma aumenta il livello. Una volta raggiunto il livello 6, la pressione successiva fa ritornare al livello 1.
- L'ultimo livello di durezza dell'acqua selezionato è memorizzato spegnendo la macchina con il pulsante On/Off.

4.7. Utilizzo di detersivo

Utilizzare soltanto detersivi concepiti specificamente per lavastoviglie domestiche. Tenere i detersivi in luoghi freschi e asciutti, fuori dalla portata dei bambini.

Aggiungere il detersivo raccomandato per il programma selezionato, per garantire le migliori prestazioni. La quantità di detersivo necessario dipende da ciclo, dimensione del carico e livello di sporco dei piatti.

Non riempire lo scomparto del detersivo con una quantità di detersivo superiore a quella richiesta: in caso contrario, su piatti e bicchieri appariranno strisce biancastre o bluastre, che potrebbero causare la corrosione del vetro. L'uso continuativo di troppo detersivo può causare danni all'apparecchio.

L'uso di una quantità insufficiente di detersivo può causare un lavaggio mediocre e la comparsa di strisce biancastre in caso di acqua dura.

Per ulteriori informazioni consultare le istruzioni del produttore del detersivo.

4.8. Rifornimento di detersivo

Spingere il fermo per aprire il contenitore e versarvi il detersivo.

Chiudere il coperchio e premerlo finché non si blocca in posizione. Il contenitore deve essere riempito subito prima dell'inizio di ciascun programma. Se le stoviglie sono molto sporche, immettere del detersivo aggiuntivo nel contenitore del detersivo per il prelavaggio.

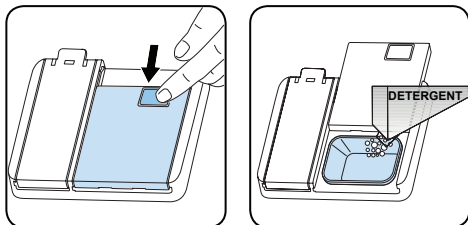

4.9. Utilizzo di detersivi combinati

Questi prodotti devono essere utilizzati secondo le istruzioni del produttore.

Non immettere mai detersivi combinati nella sezione interna o nel cestello delle posate.

I detersivi combinati contengono non solo il detersivo ma anche brillantante, sostanze sostitutive del sale e componenti aggiuntivi a seconda della combinazione.

Si consiglia di non utilizzare detersivi combinati in programmi brevi. Si prega di utilizzare detersivi in polvere in tali programmi.

In caso di problemi durante l'uso di detersivi combinati, contattare il produttore del detersivo.

Quando si smette di usare detersivi combinati, assicurarsi che le impostazioni di durezza dell'acqua e brillantante siano impostate su un livello corretto.

4.10. Utilizzo di brillantante

Il brillantante aiuta ad asciugare i piatti senza strisce e macchie. Il brillantante è necessario per ottenere utensili privi di macchie e per bicchieri trasparenti. Il brillantante viene automaticamente rilasciato durante la fase di risciacquo a caldo. Se il dosaggio del brillantante è impostato su un valore troppo alto, sui piatti rimangono macchie biancastre e i piatti lavati e asciugati non risultano puliti. Se il dosaggio del brillantante è impostato su un valore troppo basso, possono apparire strati bluastri su piatti e bicchieri.

4.11. Riempimento con brillantante e impostazioni

Per riempire lo scomparto del brillantante, aprirne il tappo. Riempire lo scomparto con il brillantante fino al livello MAX, quindi chiudere il tappo. Fare attenzione a non riempire troppo lo scomparto del brillantante

e a asciugare eventuali fuoriuscite.

Per modificare il livello del brillantante, seguire le fasi seguenti prima di accendere l'apparecchio:

Per riempire lo scomparto del prodotto per il risciacquo, aprire il tappo dello scomparto stesso. Riempire lo scomparto con il prodotto per il risciacquo fino al livello MAX, quindi chiudere il tappo. Fare attenzione a non riempire troppo lo scomparto e asciugare eventuali fuoriuscite di prodotto.

Per modificare il livello del prodotto per il risciacquo seguire i passaggi seguenti prima di accendere l'apparecchio:

Premere il pulsante del programma e tenerlo premuto giù.

- Accendere la macchina premendo il pulsante On/Off.
- Premere il pulsante Programma per almeno 5 secondi subito dopo aver acceso la macchina.
- Rilasciare il pulsante Programma quando "rA" è visibile. L'impostazione del livello di supporto al risciacquo segue l'impostazione del livello di durezza dell'acqua. Successivamente, l'ultimo livello di impostazione viene visualizzato.
- Impostare il livello premendo il pulsante programma.
- Spegnerne la macchina per salvare le impostazioni.

L'impostazione di fabbrica è "4".

Se le stoviglie non si asciugano correttamente o presentano macchie, aumentare il livello. Se si formano macchie blu sulle stoviglie, diminuire il livello.

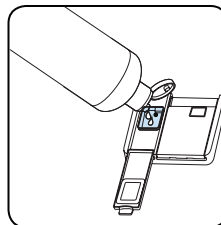
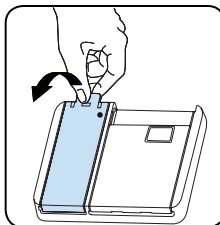

| Livello | Dose brillantante | Indicatore |
|---------|--|------------------------------------|
| 1 | Prodotto per il risciacquo non erogato | r1 viene visualizzato sul display. |
| 2 | Viene erogata 1 dose | r2 viene visualizzato sul display. |
| 3 | Vengono erogate 2 dosi | r3 viene visualizzato sul display. |
| 4 | Vengono erogate 3 dosi | r4 viene visualizzato sul display. |
| 5 | Vengono erogate 4 dosi | r5 viene visualizzato sul display. |

5. CARICAMENTO DELLA LAVASTOVIGLIE

Per i migliori risultati, seguire le linee guida caricate.

Caricando la lavastoviglie domestica fino alla capacità indicata dal produttore si contribuirà a risparmiare acqua ed energia.

Il pre-risciacquo manuale delle stoviglie determina un consumo di energia e acqua maggiore e non è raccomandato. Tazze, bicchieri, calici, piattini, ciotole, ecc. possono essere posizionati nel cestello superiore. Non appoggiare gli uni agli altri i bicchieri alti, altrimenti non potranno rimanere stabili e potrebbero subire danni. Quando si posizionano bicchieri a stelo lungo e calici, appoggiarli al bordo del cestello o della griglia, non ad altri elementi.

Posizionare tutti i contenitori, come coppette, bicchieri e barattoli, con l'apertura rivolta verso il basso, in caso contrario potrebbero raccogliere acqua al loro interno.

Se nell'apparecchio è presente un cestello per le posate, si raccomanda di usare la griglia per le posate per ottenere risultati migliori.

Posizionare tutti gli elementi di grandi dimensioni (pentole, padelle, coperchi, piatti, ciotole, ecc.) e molto sporchi nella griglia inferiore.

Piatti e posate non devono essere posizionati gli uni sopra gli altri.

 **AVVERTENZA:** Fare attenzione a non ostruire la rotazione dei bracci spruzzatori.

 **AVVERTENZA:** Fare attenzione dopo aver caricato i piatti a non impedire l'apertura del dispenser del detersivo.

5.1. Raccomandazioni

Rimuovere i residui grossi sui piatti prima di collocarli nella macchina. Avviare la macchina a pieno carico.

 Non sovraccaricare i cassetti né collocare i piatti nel cestello sbagliato.

 **AVVERTENZA:** Per evitare possibili lesioni, posizionare coltelli con punta affilata e manici lunghi con le punte affilate rivolte verso il basso oppure orizzontalmente sui cestelli.

SOFT TOUCH

Cestello superiore Griglia regolabile in altezza

Le griglie sono progettate per aumentare la capacità del cestello superiore. È possibile posizionare bicchieri e tazze sulle griglie. È possibile regolare l'altezza di queste griglie. Grazie a questa funzione, è possibile posizionare bicchieri di diverse dimensioni sotto queste griglie.

Grazie a questi componenti in plastica per la regolazione in altezza montati sul cestello, è possibile usare le griglie in 2 diverse altezze. È possibile inoltre posizionare forchette, coltelli e cucchiaini lunghi lateralmente su queste griglie, in modo da non bloccare la rivoluzione dell'elica.

La funzione soft touch sulle griglie serve per posizionare bicchieri a stelo sottile.

Il bicchiere del vino è posizionato nella zona mostrata nella figura.

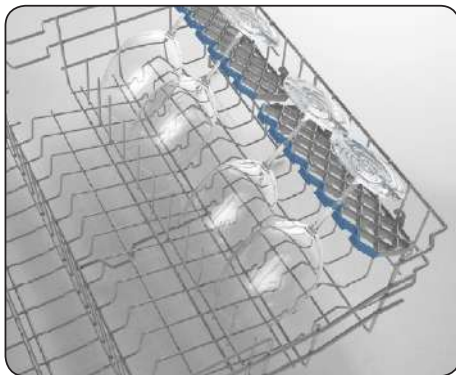

Rack pieghevoli

Le cremagliere pieghevoli sul cestello superiore sono progettate per consentire di posizionare facilmente oggetti di grandi dimensioni come pentole, padelle, ecc. Se richiesto, ogni parte può essere piegata separatamente, oppure è possibile ripiegare tutte e ottenere spazi più ampi. È possibile utilizzare i rack pieghevoli sollevandoli verso l'alto o piegando verso il basso.

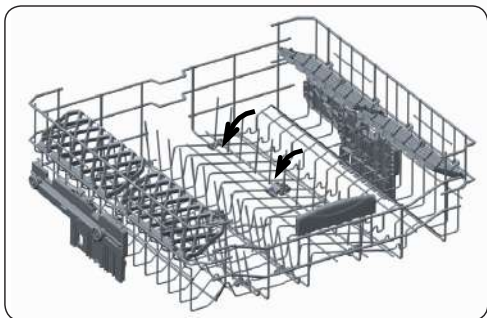

Regolazione dell'altezza

Il cestello superiore è dotato di un meccanismo che permette di regolarne l'altezza spostandolo verso l'alto (1) o verso il basso (2), senza che occorra rimuoverlo dalla sua sede. Tenendo il cestello da entrambi i lati, tirarlo verso l'alto o verso il basso, avendo cura che i due lati del cestello superiore si trovino alla medesima altezza.

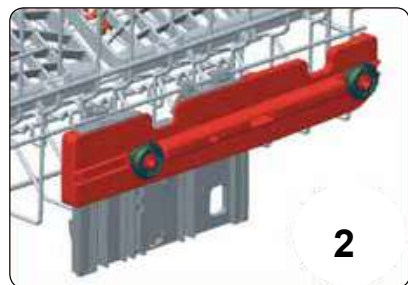
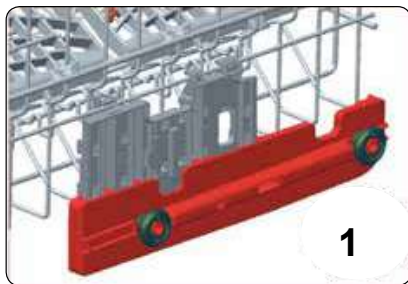
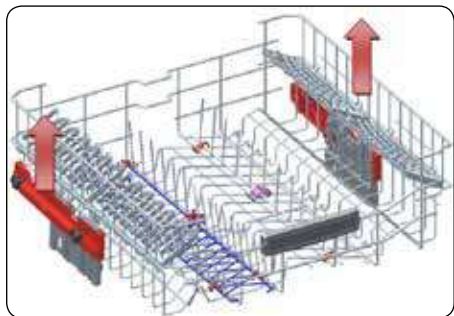

Cestello inferiore Due rack pieghevoli

Le cremagliere pieghevoli sul cestello inferiore consentono il posizionamento di oggetti più grandi, come pentole e padelle. Ogni sezione può essere piegata separatamente. Possono essere piegati o sollevati, come mostrato nelle immagini sottostanti.

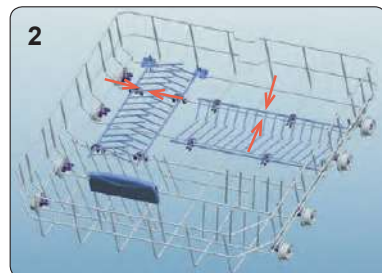
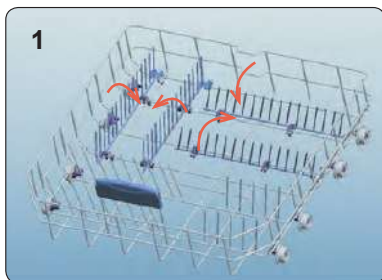

Funzione di lavaggio diretto

Questa funzione serve per lavare bicchieri, bottiglie ecc. Dirigendo l'acqua verso l'alto mentre l'apparecchiatura del cestello superiore (mostrato in figura) è in posizione verticale. Mentre l'apparecchiatura è in posizione orizzontale, l'acqua è diretta verso il basso, contribuendo al lavaggio del cestello inferiore.

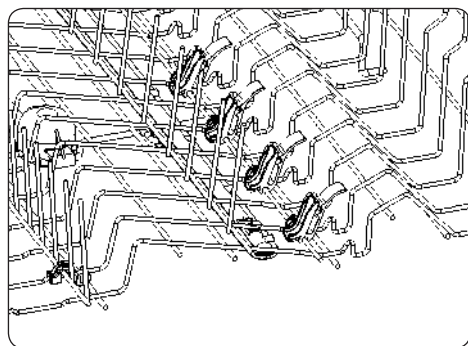
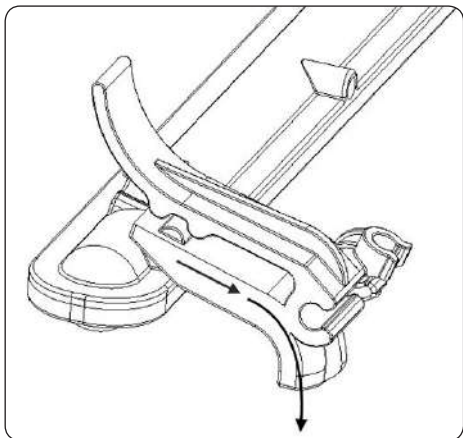
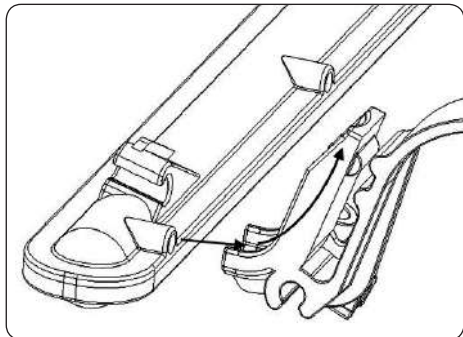

Cassetto superiore portaposate

Il cassetto superiore portaposate è destinato alle posate e agli utensili di grandi e piccole dimensioni.

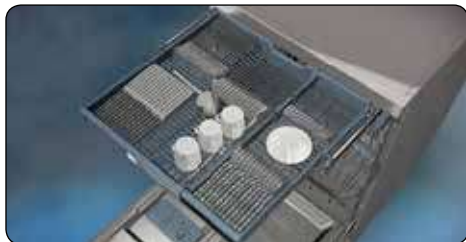

Per garantire facilità d'uso, il cassetto può essere facilmente estratto dalla lavastoviglie al termine del lavaggio, assieme alle posate in esso contenute.



Il cassetto superiore portaposate si compone di due sezioni che possono essere estratte in modo indipendente. È possibile rimuovere le sezioni sinistra o destra del cassetto portaposate in modo da riservare maggiore spazio alle stoviglie collocate nel cestello superiore.



ATTENZIONE: coltelli e altri oggetti affilati devono essere collocati nel cassetto portaposate in posizione orizzontale.

5.2. Modalità alternative di caricamento

Cestello inferiore

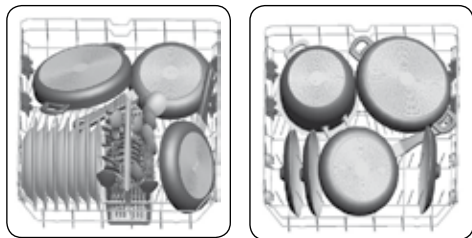

Cestello superiore

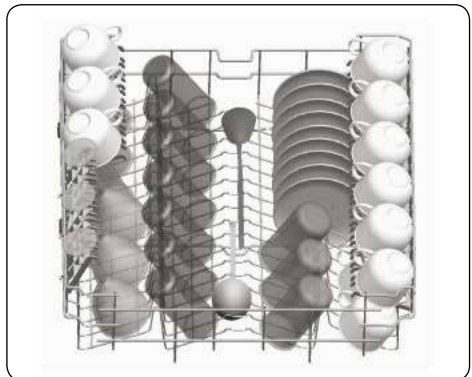

Esempi di caricamento errato

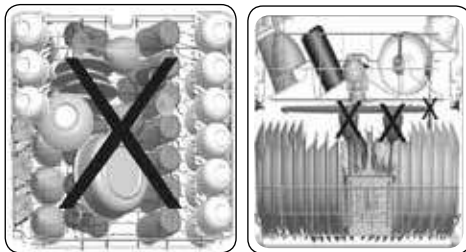

Materiali non idonei al lavaggio in lavastoviglie

- Cenere di sigaretta, residui di cera, prodotti lucidanti, vernici, sostanze chimiche, materiali in lega di ferro.
- Forchette, cucchiai e coltelli con manici in legno, osso, avorio o madreperla; articoli incollati; articoli sporchi di sostanze abrasive, acide o alcaline.
- Plastiche sensibili alle alte temperature, contenitori in rame o in metallo stagnato.
- Oggetti in alluminio o argento.
- Alcuni bicchieri delicati, porcellane ornamentali stampate, alcuni articoli in cristallo, posate incollate, bicchieri in cristallo al piombo, taglieri, articoli in fibre sintetiche.

Oggetti con proprietà assorbenti quali spugne o tappetini da cucina.

IMPORTANTE: si raccomanda di acquistare articoli da cucina lavabili in lavastoviglie.

6. TABELLA DEI PROGRAMMI

| Nome programma: | P1 | P2 | P3 | P4 | P5 | P6 | P7 | P8 |
|---|--|---|---|---|--|---|--|---------------|
| Quick-Wash 14' | Quick 30' 40° | Eco 50° | Dual Pro-Wash 60°C | Express 50' 65° | Auto Delicate 30° - 50° | Auto 50° - 60° | Auto Intensive 60° - 70° | |
| Programma più veloce per piatti leggermente sporchi e utilizzati di recente e adatto a 4 impostazioni di collocazione | Per piatti poco sporchi e lavaggio veloce. | Programma standard per piatti con sporco normale da utilizzo quotidiano con ridotto consumo di energia e acqua. | Adatto per il lavaggio della vetreria delicata poco sporca della griglia superiore e delle stoviglie molto sporche nella griglia inferiore. | Adatto per piatti utilizzati quotidianamente con sporco normale, con un programma più rapido. | Programma automatico per i piatti delicati con sporco normale. | Programma automatico per piatti con sporco normale. | Programma automatico per i piatti molto sporchi. | |
| Tipo di sporco: | | | | | | | | |
| Livello dello sporco: | Leggero | Leggero | Medio | Pesante | Medio | Medio | Medio | Pesante |
| "Quantità di detersivo: A: 25 cm ³ B: 15 cm ³ " | B | A | A | A | A | A | A | A |
| Durata programma (h:min): | 00:14 | 00:30 | 04:30 | 01:53 | 00:50 | 01:12 - 01:31 | 01:47 - 02:02 | 01:49 - 02:59 |
| Consumo elettrico (kWh/ciclo): | 0.340 | 0.650 | 0.861 | 1.600 | 1.000 | 0.650 - 0.850 | 1.050 - 1.325 | 1.250 - 1.900 |
| Consumo acqua (litri/ciclo): | 6.6 | 10.9 | 9.0 | 15.4 | 9.5 | 10.6 - 17.7 | 10.9 - 18.5 | 11.8 - 24.0 |

6. TABELLA DEI PROGRAMMI

- La durata del programma può cambiare in base alla quantità di piatti, alla temperatura dell'acqua, alla temperatura ambiente e alle funzioni aggiuntive selezionate.
- I valori indicati per programmi diversi dal programma eco sono soltanto indicativi
- Il programma eco è adeguato per il lavaggio di stoviglie normalmente sporche: per questo uso è il programma più efficiente in termini di consumo di acqua ed energia combinato, ed è utilizzato per valutare la conformità alla legislazione UE in materia di ecodesign.
- Il lavaggio di stoviglie in una lavastoviglie domestica solitamente consuma meno energia e acqua nella fase di uso rispetto al lavaggio manuale quando la lavastoviglie viene usata seguendo le istruzioni del produttore.
- Utilizzare il detersivo in polvere soltanto per programmi brevi.
- I programmi brevi non comprendono la fase di asciugatura.
- Per facilitare l'asciugatura, consigliamo di aprire leggermente lo sportello una volta terminato il ciclo.
- Leggendo il codice QR sull'etichetta energetica è possibile consultare il database del prodotto, indicante le informazioni relative al modello.



NOTA: In base ai regolamenti 1016/2010 e 1059/2010, i valori del consumo energetico del programma eco possono differire. Questa tabella è conforme ai regolamenti 2019/2022 e 2017/2022.

7. PANNELLO DI CONTROLLO

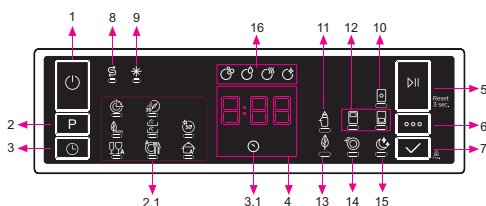

1. Pulsante ON/OFF
2. Pulsante di selezione programma
- 2,1. Indicatori programma
3. Pulsante di ritardo
- 3,1. Indicatore ritardo
4. Indicatore tempo rimanente
5. Pulsante Avvio/Pausa
6. Pulsante delle opzioni
7. Pulsante di selezione
8. Indicatore sale
9. Indicatore brillantante
10. Indicatore pastiglia
11. Pulsante igiene extra
12. Indicatore mezzo carico
13. Indicatore di risparmio energetico
14. Indicatore extra rapido
15. Indicatore silenzioso extra
16. Indicatori passaggio lavaggio
 - a- Indicatore passaggio lavaggio
 - b- Indicatore passaggio risciacquo
 - c- Indicatore passaggio asciugatura
 - d- Indicatore passaggio fine

1. Pulsante ON/OFF

Accendi la macchina premendo il pulsante On/Off

2. Pulsante di selezione programma

Selezionare un programma adatto premendo il pulsante di selezione programma. L'indicatore del programma selezionato (2.1.) si illuminerà. Per dettagli sui programmi, consultare la sezione Tabella dei programmi.

3. Pulsante di ritardo

È possibile ritardare il tempo di avvio di un programma da 1-2 a 24 ore premendo il pulsante di avvio ritardato (3) prima che il programma si avvii. L'indicatore del ritardo

(3.1.) si illuminerà. Se vuoi modificare il tempo di ritardo, prima premi il pulsante Avvio/Pausa quindi il pulsante di ritardo per selezionare un nuovo tempo di ritardo. Per attivare il nuovo tempo di ritardo, premi il pulsante Avvio/Pausa. Per annullare il ritardo, devi passare a 0 ore usando il pulsante di ritardo quando la macchina è in pausa.

4. Indicatore tempo rimanente

Lo scorrimento del programma può essere monitorato tramite gli indicatori Lavaggio, Risciacquo e Fine sull'indicatore di tempo rimanente.

5. Pulsante Avvio/Pausa

Premere il pulsante Avvio/Pausa per avviare il programma. La spia di lavaggio si accende e l'indicatore del tempo rimanente mostra la durata del programma. Indica anche il tempo rimanente durante lo scorrimento del programma. Aprendo lo sportello della macchina quando il programma è in corso, il programma si mette in pausa e l'indicatore del passaggio di lavaggio relativo lampeggia.

6. Pulsante delle opzioni

Le opzioni possono essere selezionate premendo ripetutamente il pulsante Opzioni. L'opzione prescelta sarà indicata da un LED lampeggiante.

7. Pulsante di selezione

Selezionare l'opzione premendo il pulsante di selezione. Il LED per l'opzione prescelta resta acceso.

8. Indicatore sale

Quando il sale addolcitore è insufficiente, l'indicatore di avviso di mancanza del sale si accende e la camera del sale va riempita.

9. Indicatore brillantante

Quando il livello di brillantante è basso, l'indicatore di avviso di assenza di brillantante si accende ed è necessario riempire la camera di brillantante.

10. Indicatore pastiglia

Seleziona la funzione Detergente a pastiglie quando usi un detergente combinato che contiene sale, brillantante e altre aggiunte. L'indicatore Detergente a pastiglie resterà acceso finché è selezionato.

11. Pulsante igiene extra

Seleziona la funzione Igiene extra per aumentare la temperatura di lavaggio, per un'operazione di lavaggio dal massimo livello di igiene. L'indicatore Igiene extra si illuminerà.

12. Indicatore mezzo carico

Seleziona la funzione Mezzo carico per scegliere quale area della lavastoviglie contiene le stoviglie da lavare. Puoi selezionare entrambi i cestelli, solo quello superiore o solo quello inferiore. Premi il pulsante finché l'indicatore corrispondente al cestello contenente le stoviglie da lavare si illumina. L'indicatore Mezzo carico si illuminerà mentre questa funzione sarà in atto. Le stoviglie collocate in altre aree non saranno lavate.

13. Indicatore di risparmio energetico

Seleziona l'opzione Risparmio energetico per permettere allo sportello della macchina di aprirsi alla fine del programma per aumentare l'efficienza di asciugatura. Questa funzione ha anche l'effetto di risparmiare energia operando a una temperatura inferiore.

14. Indicatore extra rapido

Seleziona la funzione Extra rapido per ridurre la durata di un programma, ottenendo un maggiore risparmio nell'uso dell'acqua. L'indicatore Extra rapido si illuminerà.

15. Indicatore silenzioso extra

Seleziona la funzione Silenzioso extra per un lavaggio più sensibile e silenzioso. L'indicatore Silenzioso extra si illuminerà. Questa opzione riduce il livello di pressione del suono del lavaggio.

16. Indicatori passaggio lavaggio

Il display mostrerà l'indicatore corrispondente allo stato del programma in corso. Mentre l'indicatore dell'asciugatura è illuminato, la macchina resterà in silenzio per un periodo che va da 15 a 100 minuti, a seconda del programma selezionato.

- Lavaggio
- Risciacquo
- Asciugatura

- Fine



NOTA: Il blocco per bambini viene attivato/disattivato premendo il pulsante di selezione (7) per circa 3 secondi. Quando è attivo, tutti i led lampeggiano e viene visualizzato "CL" per una volta sull'Indicatore del tempo rimanente (4). Quando è disattivato, tutti i led e "CL" lampeggiano due volte.



NOTA: se l'utente passa la macchina in posizione spenta dopo aver selezionato il tempo di ritardo e il programma si è avviato, il tempo di ritardo è cancellato.



NOTA: Per salvare un programma come preferito, premi i pulsanti selezione del programma (2) e ritardo (3) contemporaneamente. Per selezionare il programma preferito, premi il pulsante di selezione del programma (2) per 3 secondi.

7,1. Cambiare un programma

Se desideri cambiare il programma quando la macchina è già in funzione.

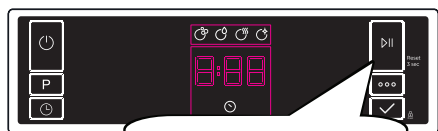
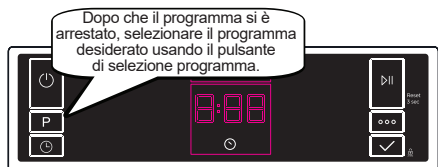
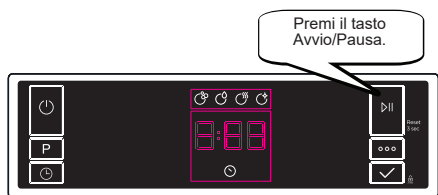

Il nuovo programma avviato riprende il vecchio programma.

7,2. Cancellare un programma

Se si vuole cancellare un programma mentre è in funzione.



Durante la cancellazione, la spia Fine lampeggia. La macchina scarica l'acqua all'interno per circa 30 secondi.

Quando si accende la spia Fine, spegni la macchina usando il pulsante On/Off.

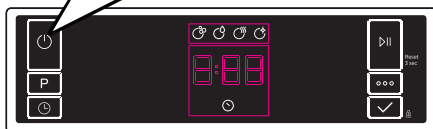



7,3. Spegner la macchina

Spegni la macchina con il pulsante On/Off dopo che il programma è terminato e che la spia Fine è accesa.

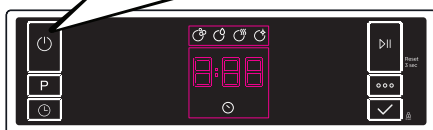
Estrarre la spina dalla presa. Chiudere il rubinetto



 **NOTA:** Non aprire lo sportello prima del termine del programma.

 **NOTA:** al termine del programma di lavaggio, puoi lasciare lo sportello della macchina socchiuso per asciugare più velocemente.

 **NOTA:** Se lo sportello dell'apparecchio viene aperto o se l'alimentazione viene disconnessa durante il lavaggio, il programma riprenderà alla chiusura dello sportello o quando viene ristabilita l'alimentazione.

Controllo segnali acustici (dipende dal modello)

Per cambiare il livello del suono del segnale acustico, segui questi passaggi:

1. Apri lo sportello e premi i pulsanti Opzione (6) e Selezione (7) contemporaneamente per 3 secondi.

2. Quando l'impostazione del suono viene riconosciuta, il segnalatore acustico emette un lungo suono e la macchina mostrerà l'ultimo livello impostato, da "S0" a "S3".

3. Per diminuire il livello del suono, premi il pulsante Selezione (7). Per aumentare il livello del suono, premi il pulsante Opzione (6).

4. Per salvare il livello del suono selezionato, spegni la macchina.

"S0" significa che tutte le voci sono spente. L'impostazione di fabbrica è "S3".

Modalità risparmio energetico

Per attivare o disattivare la modalità di risparmio energetico, segui questi passaggi:

1. Apri lo sportello e premi i pulsanti Programma (2) e Opzione (6) contemporaneamente per 3 secondi.

2. Dopo 3 secondi, la macchina mostrerà l'ultima impostazione, "IL1" oppure "IL0".

3. Quando è attivata la modalità risparmio energetico, apparirà "IL1". In questa modalità, le luci interne (se disponibili) si spegneranno dopo 2 minuti dall'apertura dello sportello e la macchina si spegnerà dopo 15 minuti di assenza di attività, in modo da risparmiare corrente.

4. Quando è attivata la modalità risparmio energetico, apparirà "IL0". Se la modalità risparmio energetico è disattivata, le luci interne resteranno accese fintanto che lo sportello è aperto, e la macchina resterà sempre accesa a meno che non venga spenta dall'utente.

5. Per salvare l'impostazione selezionata, spegni la macchina.

Nelle impostazioni di fabbrica, la modalità risparmio energetico è attiva.

Tecnologia a ioni naturali (dipende dal modello)

Questa funzione fornisce un'igienizzazione ulteriore alla macchina grazie alla tecnologia a ioni. Funziona come un programma indipendente. Questa funzione viene attivata premendo il pulsante Opzioni (6) per 3 secondi in stato pronto. Alla fine dei 3 secondi, "Ion" che indica che la funzione Tecnologia a ioni naturali è attiva. Il pulsante viene rilasciato dopo che "Ion" viene visualizzato. Se non c'è alcun intervento da parte dell'utente, 24 ore dopo

l'attivazione della funzione Tecnologia a ioni naturali, viene automaticamente annullata.

NOTA: Se la macchina viene spenta, anche la funzione di ionizzazione Tecnologia a ioni naturali viene cancellata.

NOTA: la funzione Tecnologia a ioni naturali non funziona con nessun programma.

Crystalight (dipende dal modello)

Questa tecnologia che comprende insieme le tecnologie a ioni e luce, fornisce un livello di igiene ancora superiore. Previene cattivi odori durante un programma di lavaggio che include un passaggio di asciugatura.

La funzione Crystalight è attivata o disattivata prima di avviare un programma premendo il pulsante Opzioni (6) per 6 secondi. Alla fine dei 6 secondi, "apparirà "U1" che indica che la funzione Crystalight è attiva. Quando viene disattivata, alla fine dei 6 secondi, viene visualizzato "U0". L'impostazione Crystalight segue l'impostazione della Tecnologia a ioni naturali. L'impostazione di default è "U0".

NOTA: Se l'utente non disattiva la funzione Crystalight alla fine del programma, questa resta attiva finché non viene spenta la macchina.

NOTA: Se è attiva la funzione Crystalight o Tecnologia a ioni naturali, il led di avviso della Tecnologia a ioni naturali si illumina con luce attenuata mentre lo sportello è aperto.

8. PULIZIA E MANUTENZIONE

Pulire la propria lavastoviglie è importante per assicurare la durata utile della macchina

Assicurarsi che l'impostazione di addolcimento acqua (se disponibile) sia effettuata correttamente e che sia utilizzata la quantità di detersivo corretta, per impedire l'accumulo di calcare. Riempire lo scomparto del sale quando la luce del sensore del sale si accende.

Nel corso del tempo, all'interno della lavastoviglie potrebbero accumularsi olio e calcare. Se si verifica ciò:

- Riempire lo scompartimento del detersivo senza scaricare i piatti. Selezionare un programma eseguito ad alta temperatura e mettere in funzione la lavastoviglie vuota. Se ciò non consente una sufficiente pulizia della lavastoviglie, usare un prodotto per la pulizia realizzato specificamente per le lavastoviglie.
- Per prolungare la durata della lavastoviglie, pulirla regolarmente, a cadenza mensile.
- Strofinare regolarmente le guarnizioni dello sportello usando un panno umido per rimuovere ogni residuo accumulato o corpo estraneo.

8.1. Filtri

Pulire i filtri e irrorare i bracci spruzzatori almeno una volta alla settimana. Se sui filtri fini e grossi rimangono residui di alimenti oppure corpi estranei, rimuoverli e pulirli a fondo con dell'acqua.

- a) Micro filtro b) Filtro grosso
c) Filtro in metallo

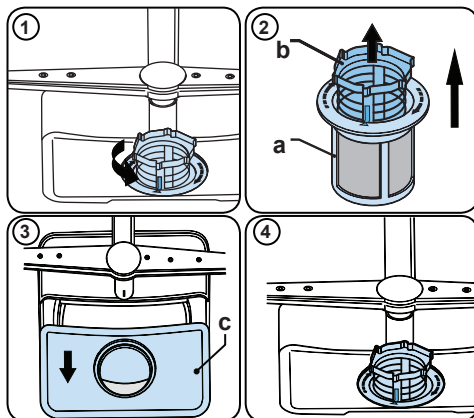

Per rimuovere e pulire la combinazione del filtro, ruotarlo in senso antiorario e rimuovere sollevandolo verso l'alto (1). Estrarre il filtro grosso dal micro filtro (2). Quindi estrarre e rimuovere il filtro in metallo (3). Sciacquare il filtro con molta acqua fino a che non è privo di residui. Riasssemblare i filtri. Sostituire l'inserto del filtro e ruotarlo in senso orario (4).

- Non usare mai la lavastoviglie senza filtro.
- Un montaggio non corretto del filtro riduce l'efficacia del lavaggio.
- Filtri puliti sono necessari per il funzionamento corretto della macchina.

8.2. Bracci spruzzatori

Accertarsi che i fori di irrorazione non siano ostruiti e che sui bracci spruzzatori non siano presenti residui di alimenti oppure corpi estranei. Se sono ostruiti, rimuovere i bracci spruzzatori e pulirli con acqua. Per rimuovere il braccio spruzzatore superiore rimuovere il dado che lo tiene in posizione ruotandolo in senso orario ed estraendolo verso il basso. Accertarsi che il dado siano ben serrato quando si rimonta il braccio spruzzatore superiore.

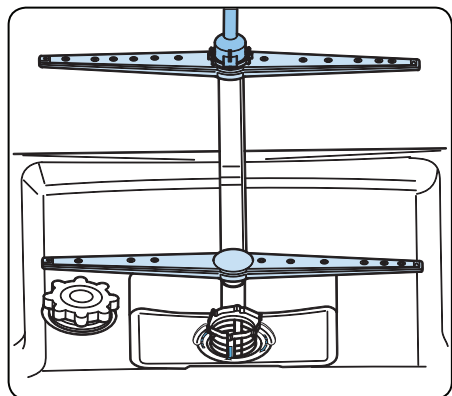

8.3 Pompa di scarico

Residui di cibo di grandi dimensioni oppure corpi estranei non catturati dai filtri potrebbero bloccare la pompa acqua residua. L'acqua di risciacquo si troverà quindi al di sopra del filtro.

! Avvertenza Rischio di tagli!

Durante la pulizia della pompa acqua residua, assicurarsi di non ferirsi con pezzi di vetro rotti o accessori appuntiti.

In tal caso:

1. In primo luogo, scollegare sempre l'apparecchio dall'alimentazione.
2. Estrarre i cestelli.
3. Rimuovere i filtri.
4. Rimuovere l'acqua, usare una spugna se necessario.
5. Controllare la zona e rimuovere eventuali corpi estranei.
6. Installare i filtri.
7. Reinserire i cestelli.

9. RISOLUZIONE DEI PROBLEMI

| GUASTO | POSSIBILE CAUSA | RISOLUZIONE DEI PROBLEMI |
|--|---|---|
| Il programma non si avvia. | La lavastoviglie non è collegata. | Collegare la lavastoviglie. |
| | La lavastoviglie non è collegata. | Accendere la lavastoviglie premendo il pulsante On/Off. |
| | Fusibile saltato. | Controllare i propri fusibili interni. |
| | Il rubinetto di ingresso dell'acqua è chiuso. | Aprire il rubinetto di ingresso dell'acqua. |
| | Lo sportello della lavastoviglie è aperto. | Chiudere lo sportello della lavastoviglie. |
| | Il flessibile di ingresso dell'acqua e i filtri della macchina sono ostruiti. | Controllare il flessibile di ingresso dell'acqua e i filtri della macchina e accertarsi che non siano ostruiti. |
| L'acqua rimane all'interno della macchina. | Il flessibile di drenaggio dell'acqua è ostruito o attorcigliato. | Controllare il flessibile di drenaggio, quindi pulire o scioglierlo. |
| | I filtri sono ostruiti. | Pulire i filtri. |
| | Il programma non è ancora finito. | Attendere il termine del programma. |
| La macchina si arresta durante il lavaggio. | Interruzione di corrente. | Controllare la presa elettrica. |
| | Guasto all'ingresso acqua. | Controllare il rubinetto dell'acqua. |
| Se durante un'operazione di lavaggio si sentono dei rumori di scuotimento e dei colpi. | Il braccio spruzzatore colpisce i piatti nel cestello inferiore. | Spostare o rimuovere gli oggetti che bloccano il braccio spruzzatore. |
| Residui parziali di alimenti restano sui piatti. | Piatti collocati in modo non corretto, l'acqua irrorata non raggiunge i piatti interessati. | Non sovraccaricare i cestelli. |
| | I piatti poggiano gli uni sugli altri. | Collocare i piatti come indicato nella sezione sul caricamento della lavastoviglie. |
| | Il detergente utilizzato non è sufficiente. | Usare la quantità corretta di detergente, come indicato nella tabella del programma. |
| | Programma di lavaggio errato selezionato. | Usare le informazioni nella tabella del programma per selezionare il programma più adeguato. |
| | Braccio spruzzatore ostruito da residui di cibo. | Pulire i fori nei bracci spruzzatori con oggetti sottili. |
| | I filtri o la pompa di scarico dell'acqua sono ostruiti o il filtro è riposto male. | Controllare che i flessibili di scarico e i filtri siano installati correttamente. |

| GUASTO | POSSIBILE CAUSA | RISOLUZIONE DEI PROBLEMI |
|--|---|--|
| Sui piatti rimangono macchie biancastre. | Il detergente utilizzato non è sufficiente. | Usare la quantità corretta di detergente, come indicato nella tabella del programma. |
| | Impostazione di dosaggio brillantante e/o addolcitore per acqua troppo bassa. | Aumentare il livello del brillantante e/o dell'addolcitore. |
| | Livello di durezza dell'acqua elevato. | Aumentare il livello dell'addolcitore per acqua e aggiungere sale. |
| | Il tappo dello scomparto del sale non è chiuso bene. | Controllare che il tappo dello scomparto del sale sia chiuso bene. |
| I piatti non si asciugano. | L'opzione di asciugatura non è selezionata. | Selezionare un programma con una opzione di asciugatura. |
| | Dosaggio del brillantante impostato a un livello troppo basso. | Aumentare l'impostazione di dosaggio del brillantante. |
| Macchie di ruggine sui piatti. | La qualità dell'acciaio inox dei piatti è insufficiente. | Usare solo set adatti alla lavastoviglie. |
| | Alto livello di sale nell'acqua. | Regolare il livello di durezza dell'acqua usando la tabella di durezza dell'acqua. |
| | Il tappo dello scomparto del sale non è chiuso bene. | Controllare che il tappo dello scomparto del sale sia chiuso bene. |
| | Troppo sale versato nella lavastoviglie quando viene riempita di sale. | Usare un imbuto quando si versa il sale nello scompartimento per evitare cadute. |
| | Messa a terra sulla rete non adeguata. | Consultare immediatamente un elettricista qualificato. |
| Il detersivo rimane nello scompartimento del detergente. | Il detersivo è stato aggiunto quando lo scomparto del detersivo era umido. | Assicurarsi che lo scompartimento del detersivo sia asciutto prima dell'uso. |

AVVISI DI GUASTO AUTOMATICI E COSA È NECESSARIO FARE

Il vostro apparecchio è dotato di un sistema integrato di rilevamento dei guasti, in grado di avvertirvi in caso di problemi. Ciò avviene tramite l'accensione delle spie come da seguente tabella.

| CODICE DI GUASTO | POSSIBILE GUASTO | COSA FARE |
|------------------|-----------------------------------|--|
| FF | Guasto sistema idrico in ingresso | Assicurarsi che il rubinetto di immissione dell'acqua sia aperto e che l'acqua scorra. |
| | | Separare il flessibile di ingresso dal rubinetto e pulire il filtro del flessibile. |
| | | Se il guasto persiste, contattare l'assistenza. |
| F5 | Guasto sistema pressione | Contattare l'assistenza. |
| F3 | Ingresso continuo di acqua | Chiudere il rubinetto e contattare l'assistenza. |
| F2 | Impossibile scaricare l'acqua | Il flessibile di scarico dell'acqua e i filtri potrebbero essere ostruiti. |
| | | Annulare il programma. |
| | | Se il guasto persiste, contattare l'assistenza. |
| F8 | Errore riscaldatore | Contattare l'assistenza. |
| F1 | Traboccamento | Disconnettere l'apparecchio e chiudere il rubinetto. |
| | | Contattare l'assistenza. |
| FE | Scheda elettronica difettosa. | Contattare l'assistenza. |
| F7 | Surriscaldamento | Contattare l'assistenza. |
| F9 | Errore posizione divisore | Contattare l'assistenza. |
| F6 | Sensore riscaldatore guasto. | Contattare l'assistenza. |
| HI | Guasto alta tensione | Contattare l'assistenza. |
| LO | Guasto bassa tensione | Contattare l'assistenza. |

Le procedure di riparazione e installazione devono essere svolte sempre da un Rappresentante di assistenza autorizzato per evitare possibili rischi. Il produttore non sarà ritenuto responsabile per danni derivanti da procedure svolte da persone non autorizzate. Le riparazioni possono essere svolte solo da tecnici. Se un componente deve essere sostituito, assicurarsi che siano usate solo parti di ricambio originali.

Riparazioni improprie o uso di parti di ricambio non originali possono causare notevoli danni e mettere a rischio l'utilizzatore.



Service & Support

Visit Our Website
sharphomeappliances.com

5234 1165 R60

SHARP
Be Original.