



ES-NFB816CWC-EE

Washing Machine

SQ Manuali i Përdorimit

UKR Посібник користувача

ET Kasutusjuhend

LV Lietotāja rokasgrāmata





SHARP

Be Original.

Faleminderit që zgjodhët këtë produkt.

Ky Manual Përdorimi përmban informacione të rëndësishme për sigurinë dhe udhëzime mbi përdorimin dhe mirëmbajtjen e pajisjes suaj.

Ju lutemi lexoni këtë Manual Përdorimi para se të përdorni pajisjen dhe ruajeni këtë libër për referencë në të ardhmen.

Ikona	Tipi	Kuptimi
	PARALAJMËRIM	Rrezik nga lëndimi serioz ose vdekja
	RREZIK NGA GODITJA ELEKTRIKE	Tension i rrezikshëm
	ZJARR	Paralajmërim: Rrezik nga zjarri / materiale të ndezshme
	KUJDES	Rrezik nga lëndimi ose dëmtimi i pronës
	E RËNDËSISHME/SHËNIM	Operimi i sistemit në mënyrë të drejtë

PËRMBAJTJA

1.UDHËZIME SIGURIE	1
1.1 Paralajmërime të Përgjithshme të Sigurisë	2
1.2 Gjatë përdorimit	7
1.3 Paketimi dhe Mjedisi.....	8
1.4 Informacione Për Kursime.....	8
2.SPECIFIKIME TEKNIKE	10
2.1 PAMJA E PËRGJITHSHME	10
2.2 SPECIFIKIMET TEKNIKE	10
3.INSTALIMI	11
3.1 Çmontimi i bulonave të transportit.....	11
3.2 Rregullimi i këmbëve/ Rregullimi i mbështetësve të rregullueshëm	11
3.3 Lidhja elektrike.....	11
3.4 (LIDHJA E TUBIT TË HYRJES SË UJIT)	12
3.5 Lidhja për shkarkimin e ujit	13
4.PAMJA E PANELIT TË KONTROLLIT	13
4.1 Sirtari i Detergjentit.....	13
4.2 PJESET	14
4.3 Disku i programit.....	14
4.4 Ekрани elektronik.....	14
5.PËRDORIMI I MAKINËS SUAJ LARËSE	15
5.1 Përgatitja e rrobave tuaja	15
5.2 Vendosja e rrobave në makinë.....	16
5.3 Hedhja e detergjentit në makinën larëse.....	16
5.4 Përdorimi i makinës suaj larëse.....	16
5.5 Zgjedhja e programit	17
5.6 Sistemi i zbulimit të gjysmë-ngarkesës.....	17
5.7 Funksionet Shtesë	17
5.8 Kuçi i fëmijëve.....	19
5.9 Anulimi i programit	20
5.10 Fundi i programit.....	20
6.TABELA E PROGRAMIT	21
6.1 Informata ose të dhëna të rëndësishme	24
7.PASTRIMI DHE MIRËMBAJTJA	25
7.1 Paralajmërim	25
7.2 Filtrat e hyrjes së ujit.....	25
7.3 Filtri i pompës	26
7.4 Sirtari i Detergjentit.....	26
8.Karroceria/Tamburi	27
9.ZGJIDHJA E PROBLEMEVE	28
10.PARALAJMËRIMET AUTOMATIKE PËR DEFEKTE DHE ÇFARË TË BËNI	29

1. UDHËZIME SIGURIE

Tensioni / frekuenca e operimit	(220-240) V~/50Hz
Rryma totale (A)	10
Presioni i ujit (Mpa)	Maksimum 1 Mpa / Minimum 0.1Mpa
Fuqia totale (W)	2200
Kapaciteti maksimal larës (rroba të thata) (kg)	8

- Mos e montoni larësen mbi qilim ose vende të tilla që do ta pengonin ajrosjen e bazës së saj.
- Pajisja nuk është bërë për t'u përdorur nga njerëz (përfshirë fëmijët) me aftësi të kufizuara fizike, shqisore ose mendore, apo me mungesë përvoja dhe njohurie përveç nëse janë nën mbikëqyrje ose janë udhëzuar në lidhje me përdorimin e pajisjes nga një person përgjegjës për sigurinë e tyre.
- Fëmijët nën moshën 3 vjeçare duhet të mbahen larg përveç nëse janë nën mbikëqyrje të vazhdueshme.
- Telefononi shërbimin e autorizuar më të afërt për zëvendësim të kabllot nëse nuk funksionon.
- Përdorni vetëm tubin e ri për hyrjen e ujit që vijnë bashkë me makinën kur bëni lidhjet e hyrjes të ujit në makinën tuaj. Asnjëherë mos përdorni tuba të vjetra, të përdorura ose të dëmtuara për hyrjen e ujit.
- Fëmijët nuk duhet të luajnë me pajisjen. Pastrimi

dhe mirëmbajtja nga përdoruesi nuk duhet të bëhet nga fëmijët pa mbikëqyrje.

SHËNIM: Për kopjim elektronik të këtij manuali, ju lutemi kontaktoni adresën vijuese: „washingmachine@standardtest.info“. Në adresën elektronike, ju lutemi shkruani emrin e modelit dhe numrin serik (20 shifror) që mund të gjendet në derën e pajisjes.

Lexoni këtë doracak të shfrytëzuesit me kujdes.

Makina juaj është vetëm për përdorim shtëpiak. Përdorimi i saj për qëllime komerciale do ta prish garancinë e makinës suaj.



Ky manual ose doracak është përgatitur për më shumë modele andaj pajisja juaj mund të mos i posedojë disa nga karakteristikat e përshkruara brenda. Për këtë arsye me rëndësi është t'i kushtojmë vëmendje të veçantë çdo figure kur lexojmë manualin e përdorimit.

1.1 Paralajmërimet të Përgjithshme të Sigurisë

- Temperatura e nevojshme e ambientit për punë ideale të makinës larëse është 15-25°.
- Kur temperatura është nën 0 C, tubat mund të çahen ose kartela elektronike mund të mos punojë siç duhet.
- Ju lutemi sigurohuni që rrobat e ngarkuar në Makinën tuaj larëse nuk përmbajnë objekte të huaj si gozhda, gjilpëra, shkrepëse dhe monedha.
- **Rekomandohet që në larjen e parë, duhet të**

zgjedhni Programin e Pambukut 90 C pa rroba dhe mbushni përgjysmë dhomëzën II të sirtarit të detergjentit me detergjent të përshtatshëm.

- Mbetje mund të mblidhet mbi detergjentin dhe zbutësit e ekspozuar ndaj ajrit gjatë kohë. Vendos vetëm zbutës ose detergjent në sirtar në fillim të çdo larje.
- Largoni makinën larëse nga priza, shkyçni furnizimin e ujit nëse makina mbetet e papërdorur për një kohë të gjatë. Ne po ashtu rekomandojmë që ta leni derën hapur për të parandaluar akumulimin e lagështisë brenda makinës larëse.
- Pak ujë mund të mbetet në makinën larëse si pasojë e kontrollimeve të cilësisë gjatë prodhimit. Kjo nuk do të ndikojë operimin e makinës suaj larëse.
- Pakoja e makinës mund të jetë e rrezikshme për fëmijët. Mos lejoni fëmijët të luajnë me pakon ose pjesë të vogla të Makinës larëse.
- Mbajini materialet e paketimit në një vend ku fëmijët nuk mund t'i arrijnë ose hidhini ato pako siç rekomandohet.
- Përdorni programet e para-larjes për rrobat shumë të fëlliqura.

⚠️Asnjëherë mos hapni sirtarin e detergjentit kur makina larëse është duke punuar.

- Në rast të prishjes, stakoni makinën nga rryma dhe ndërprisni rubinetin. Mos tentoni të bëni asnjë riparim. Kontaktoni agjentin e qendrës së autorizuar më të afërt.
- Mos tejkaloni ngarkesën maksimale për programin larës të cilin e keni zgjedhur.

⚠️Asnjëherë mos hap derën me forcë kur makina

larëse është duke punuar.

- Larja e rrobave që përmbajnë miell mund ta dëmtojë makinën tuaj.
- Ju lutemi zbatoni udhëzimet e prodhuesve për përdorimin e kondicionerit të tekstitit ose të produkteve të ngjashme të cilat synoni t'i përdorni në Makinën tuaj.
- Sigurohuni që dera e makinës larëse nuk kufizohet dhe mund të hapet plotësisht.

Instaloni makinën larëse në vende që mund të ajrosen plotësisht dhe mund të kenë qarkullim të vazhdueshëm ajri.

Funksioni i hapjes së derës në emergjencë

Kur makina larëse është në funksion, çdo ndërprerje e rrymës ose kur programi nuk është përfunduar ende, dera do të mbetet e mbyllur.

Për të hapur derën;

1. Ju lutem fikeni makinën larëse. Hiqeni spinën e korrentit nga priza.
2. Për të shkarkuar ujin, ndiqni udhëzimet që janë dhënë në pjesën e pastrimit të filtrit të pompës në faqen 26.
3. Tërhiqeni mekanizimin e hapjes të emergjencës me ndihmën e një mjeti dhe hapeni derën njëkohësisht.
4. Dyert, çojeni dorezën e hapjes së emergjencës në pozicionin e hapur pasi të jetë mbyllur përsëri, nëse dera mbetet e kyçur.



⚠️ Lexoni këto paralajmërime. Ndiqni këshillën e dhënë për të mbrojtur vetveten dhe të tjerët nga

rrëzëqet dhe lëndimet fatale.

RREZIK NGA DJEGIET

⚠ Mos e prekni tubën shkarkuese ose ujin e shkarkuar ndërkohë që Makina larëse është duke punuar. Temperaturat e larta të përfshira paraqesin rrezik nga djegia.

⚠⚡ RREZIK NGA VDEKJA NGA RRYMA ELEKTRIKE

- Mos e lidh Makinën larëse me rrymën elektrike duke përdorur kablllo zgjatës.
- Mos fusni spinën e dëmtuar në prizë.
- Asnjëherë mos tërhiqni kabllon për ta nxjerrë spinën nga priza. Gjithmonë mbani spinën.
- Asnjëherë mos e prekni kabllon/spinën e makinës me duar të lagura sepse kjo mund të shkaktoj tronditje elektrike ose qark të shkurtër.
- Asnjëherë mos e prekni Makinën larëse me duar ose këmbë të lagura.
- Një kordon/spinë e dëmtuar mund të shkaktojë zjarr ose t'ju japë një goditje elektrike. Kur dëmtohet, ajo duhet të ndërrohet dhe kjo duhet të bëhet vetëm nga personeli i kualifikuar.

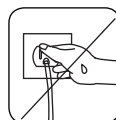
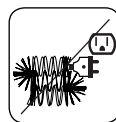
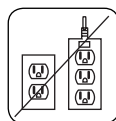

⚠ Rrezik nga vërshimi

- Kontrolloni shpejtësinë e rrjedhjes së ujit para se të vendosni tubin shkarkues në lavaman.
- Merrni masat e nevojshme për të mos lejuar rrëshqitjen e tubit.
- Rrjedhja e ujit mund të zhvendos tubin nëse nuk është i shtrënguar mirë. Sigurohuni që tapa në lavamanin tuaj nuk e bllokon vrimën e prizës.

Rrezik Zjarri!

- Mos mbani lëngje që marrin flakë pranë makinës suaj larëse.
- Përmbajtja e sqfurit të pastruesve të bojës mund të shkaktojë gërryerje. Për këtë arsye, asnjëherë mos përdorni materiale për heqjen e bojës në makinën tuaj.
- Asnjëherë mos përdorni produkte që përmbajnë material hollues në makinën tuaj.
- Ju lutemi sigurohuni që rrobat e ngarkuar në Makinën tuaj larëse nuk përmbajnë objekte të huaj si gozhda, gjilpëra, shkrepëse dhe monedha.

Rrezik zjarri dhe shpërthimi!

Rrezik nga rënia dhe lëndimi

- Mos hipni mbi Makinën larëse.
- Sigurohuni se tubat dhe kabllot nuk do të shkaktojnë rrezik nga pengimi.
- Mos e ktheni makinën mbrapsht ose në anë.
- Mos e ngrini Makinën larëse duke e mbajtur nga sirtari i detergjentit ose dera.

Makina larëse duhet të mbahet nga 2 ose më shumë persona.



Siguria për fëmijët

- Mos i lini fëmijët pa mbikëqyrje pranë pajisjes. Fëmijët mund të kyçen brenda në pajisje duke rrezikuar vdekjen.
- Mos i lini fëmijët të prekin derën prej xhami gjatë punës. Sipërfaqja bëhet shumë e nxehtë dhe mund të shkaktojë dëmtim në lëkurë.
- Mbajini materialet e paketimit larg nga fëmijët.



- Mund të ndodhë helmim dhe irritim nëse konsumohet detergjent dhe materiale pastrimi ose nëse këto bien në kontakt me lëkurën dhe sytë. Mbajini materialet e pastrimit larg nga fëmijët.

1.2 Gjatë përdorimit

- Mbajini kafshët tuaja larg nga makina larëse.
- Ju lutem kontrolloni paketimin e makinës suaj larëse para se ta instaloni, si dhe sipërfaqen e jashtme pasi të largohet paketimi. Mos e shfrytëzoni makinën nëse ka ndonjë dëmtim ose nëse paketimi është i hapur.
- Instalimin e pajisjes duhet ta bëjë vetëm kompania e autorizuar për servisim. Instalimi nga dikush tjetër përveç agjentit të autorizuar do ta shfuqizojë garancinë.
- Kjo pajisje mund të përdoret nga fëmijët e moshës prej 8 vjeç e sipër dhe nga personat me aftësi të kufizuara fizike, ndjesore ose mendore apo me mungesë përvoje dhe njohurie nëse janë nën mbikëqyrje ose janë udhëzuar në lidhje me përdorimin e pajisjes në një mënyrë të sigurt dhe i kuptojnë rreziqet që përfshihen. Fëmijët nuk guxojnë të luajnë me pajisjen. Pastrimi dhe mirëmbajtja nga përdoruesi nuk guxojnë të bëhet nga fëmijët pa mbikëqyrje.
- Përdorenin makinën vetëm për rroba që janë përcaktuar si të përshtatshme për larje në të nga prodhuesi.
- **Para se ta vini në punë makinën, hiqni 4 vidat e transportit dhe largësorët e gomës nga pjesa e pasme e makinës. Nëse bulonat nuk largohen ata mund të shkaktojnë vibrime të madh, zhurmë dhe keqfunktion të makinës**

dhe mund të shfuqizojnë garancinë.

- Garancia juaj nuk mbulon dëmin e shkaktuar nga faktorët e jashtëm si zjarri, vërshimet dhe burimet tjera të dëmit.
- Ju lutem mos e hidhni këtë manual përdorimi; ruajeni për referencë në të ardhmen.

SHËNIM: Specifikimet e makinës mund të ndryshojnë në varësi të produktit të blerë.

Ndërrimi i rripit duhet të bëhet vetëm nga shërbimi i autorizuar.

Përdorni vetëm rrip origjinal. 42006396 Optibelt 6 EPJ 1236

1.3 Paketimi dhe Mjedisi

Heqja e materialeve të paketimit

Materialet e paketimit mbrojnë makinën tuaj nga çdo dëmtim që mund të ndodhë gjatë transportit. Materialet e paketimit janë jo të dëmshme për mjedisin pasi janë të riciklueshme. Riciklimi i materialeve ofron kursime të lëndës së parë dhe ul prodhimin e mbeturinave.

1.4 Informacione Për Kursime

Disa informacione të rëndësishme për të arritur punë efikase të makinës suaj larëse:

- Mos tejkaloni ngarkesën maksimale për programin larës të cilin e keni zgjedhur. Kjo lejon që makina juaj të funksionojë në regjimin e kursimit të energjisë.
- Mos e përdorni karakteristikën e paralarjes për rrobat pak të fëlliqura. Kjo do të ju ndihmojë të kurseni rrymën dhe konsumin e ujit.

Deklarata CE e konformimit

Ne deklarojmë se produktet tona përmbushin Direktivat Evropiane, Vendimet dhe Rregullat si dhe e kërkesat e renditura në standardet e referuara.

Hedhja e makinës së vjetër larëse



Ky simbol në produkt ose paketim tregon që produkti nuk duhet të trajtohet si mbeturinat e zakonshme. Por në vend të kësaj, duhet të dorëzohet në pikat e grumbullimit të mbeturinave për riciklimin e pajisjeve elektrike dhe elektronike. Duke u siguruar që ky produkt të hidhet siç duhet, ju do të kontribuoni në shmangien e pasojave të mundshme negative në lidhje me mjedisin dhe shëndetin e njeriut, të cilat lindin për shkak të trajtimit të gabuar të hedhjes së këtij produkti. Për informacione më të detajuara në lidhje me riciklimin e këtij produkti, ju lutem kontaktoni zyrën lokale, shërbimin për mbetjet shtëpiake ose shitoren ku keni blerë produktin.

2. SPECIFIKIME TEKNIKE

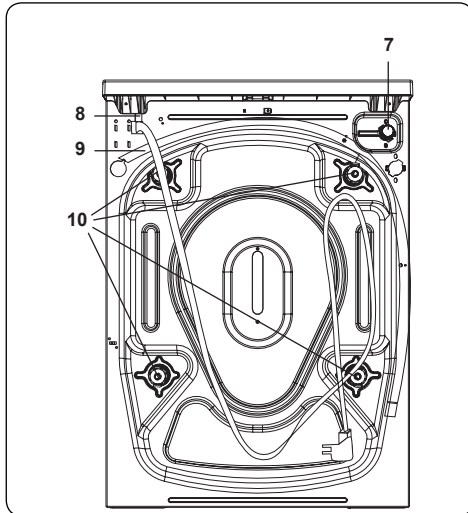
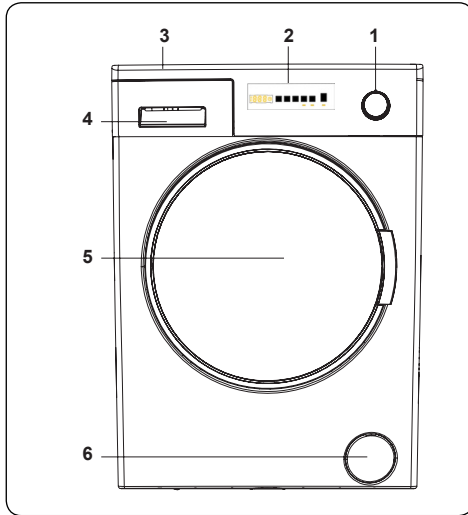

2.1 PAMJA E PËRGJITHSHME

1. Disku i programit
2. Ekranit elektronik
3. Sirtari i sipërm
4. Sirtari i Detergjentit
5. Tamburi
6. Kapaku i filtrit të pompës
7. Valvul e Hyrjes të Ujit
8. Kabloja e Energjisë
9. Tubi i Shkarkimit

10. Bulonat e transitit

2.2 SPECIFIKIMET TEKNIKE

Tensioni i punimit / frekuenca (V/Hz)	(220-240) V~/50Hz
Rryma totale (A)	10
Presioni i ujit (Mpa)	Maksimumi: 1 Mpa Minimumi: 0.1 Mpa
Fuqia totale (W)	2200
Kapaciteti maksimal i rrobave të thata (kg)	8
Shpejtësia e centrifugës (rrot/min)	1600
Numri i programeve	15
Dimensionet (mm)	
Lartësia	845
Gjerësia	597
Thellësia	582

3. INSTALIMI

3.1 Çmontimi i bulonave të transportit

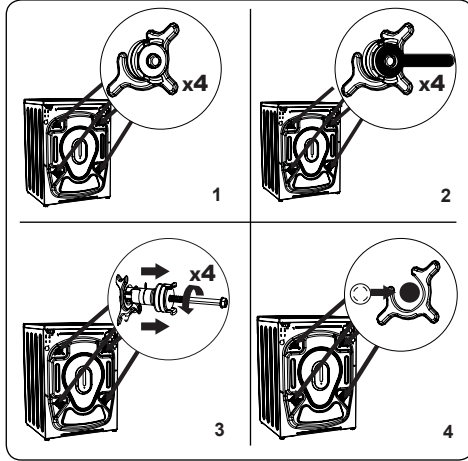

1. Para se ta vini në punë makinën, hiqni 4 vidat e transportit dhe largësorët e gomës nga pjesa e pasme e makinës. Nëse bulonat nuk largohen, ata mund të shkaktojnë vibrime të madh, zhurmë dhe keqfunksion të makinës dhe mund të shfuqizojnë garancinë.
2. Bulonat e transportit duhet të lirohen duke i rotulluar në të majtë me një çelës të përshtatshëm.
3. Largoni bulonat e transportit me një tërheqje të drejtpërdrejtë.
4. Montoni kapakët e verbër prej plastike të dhëna në qesen e aksesorëve në vrimat ku janë hequr bulonat e transportit. Bulonat e transportit duhet të ruhen për përdorim në të ardhmen.

SHËNIM: Largoni bulonat e transportit para përdorimit të parë të makinës. Defektet që shfaqen për shkak se makina po shfrytëzohet me bulona të transportit nuk mbulohen nga garancia.

3.2 Rregullimi i këmbëve/ Rregullimi i mbështetësve të rregullueshëm

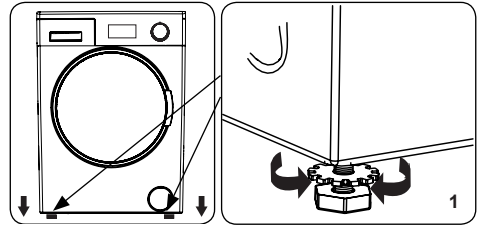

1. Mos instaloni makinën mbi sipërfaqe (si qilim) e cila do të pengojë ajrosjen e saj në bazë.
- Për të garantuar punim të heshtur dhe pa dridhje të makinës, ajo duhet të vendoset mbi një sipërfaqe të fortë.
- Mund të rregulloni nivelin e makinës duke rregulluar këmbët.
- Lironi bulonin kyçës prej plastike.

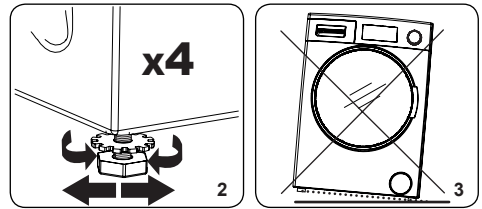

2. Rrotulloni këmbët në të djathtë për të rritur lartësinë e makinës. Rrotulloni këmbët në të majtë për të ulur lartësinë e makinës.
- Pasi makina të nivelohet, shtrëngoni dadot shtrënguese duke rrotulluar në të djathtë.
3. Asnjëherë mos vendosni karton, dru ose materiale të ngjashme nën makinë për ta niveluar.
- Kur pastroni dyshejen mbi të cilën qëndron makina, bëni kujdes të mos ta destabilizoni makinën.

3.3 Lidhja elektrike

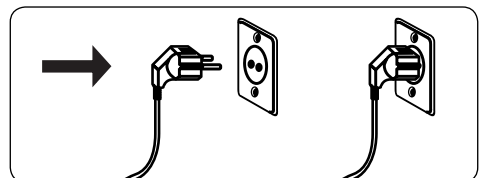

- Makina juaj kërkon 220-240V, rrymë elektrike 50.
- Kordoni i energjisë së makinës larëse është i pajisur me një spinë me tokëzim të posaçëm. Kjo spinë duhet të futet gjithmonë në një prizë të tokëzuar prej 10 amp.
- Nëse nuk keni një prizë dhe siguresë të tillë, ju lutem kërkonti që punën ta bëjë një elektrikist i kualifikuar.
- Nëse nuk mbajmë përgjegjësi për dëmtimet që ndodhin për shkak të përdorimit të pajisjes së patokëzuar.

SHËNIM: Përdorimi i makinës suaj në tension të ulët do të bëjë që cikli i jetës së makinës tuaj të pakësohet dhe performanca të jetë e kufizuar.

3.4 (LIDHJA E TUBIT TË HYRJES SË UJIT)

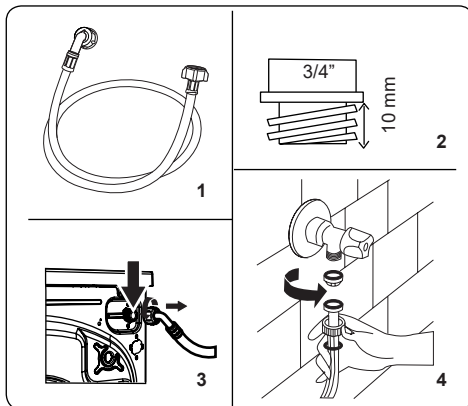

1. Makina juaj mund të ketë një lidhje të vetme për hyrjen e ujit (ftohtë) ose lidhje

të dyfishtë për hyrjen e ujit (ngrohtë dhe ftohtë) varësisht mbi specifikimet e makinës. Tubi me kapak të bardhë duhet të lidhet me hyrjen e ujit të ftohtë dhe tubi me kapak të kuq me hyrjen e ujit të ngrohtë (vlen për makinat larëse me dy hyrje uji).

- Për të parandaluar kullimet në nyje ose bashkime, atëherë 1 ose 2 dado (varësisht nga specifikimet e makinës) furnizohen në pako me tubë. Instaloni këto dado në fund të tubit hyrës të ujit i cili lidhet me furnizimin e ujit.
2. Montoni tubat e rinj të hyrjes të ujit në një rubinet me fileta 3/4".
 - Lidhni fundin me kapak të bardhë të tubit hyrës të ujit me valvulën e bardhë hyrëse të ujit në anën e pasme të makina dhe fundin me kapak të kuq të tubit me valvulën e kuqe hyrëse të ujit (nëse është në dispozicion).
 - Shtrengoni lidhet me dorë Nëse dyshoni, konsultohuni me ndonjë hidraulik të kualifikuar.
 - Rrjedha e ujit me presion 0. 1-1 Mpa do të bëjë që makina juaj të punojë me efikasitet optimal (presioni 0. 1 Mpa donë të thotë se më shumë se 8 litra ujë do të kalojnë përmes një rubineti të hapur plotësisht në një minutë.)
 3. Pasi ti keni bërë të gjitha lidhjet, me kujdes kyçni rubinetin dhe kontrolloni nëse kemi kullime diku.
 4. Sigurohuni që tubat e ujit hyrës nuk janë të bllokuara, të rrudhosura, përdredhura ose të palosura.
 - Nëse makina juaj ka lidhje të ujit hyrëse, temperatura e furnizimit të ujit duhet të jetë më e lartë se 70 C.

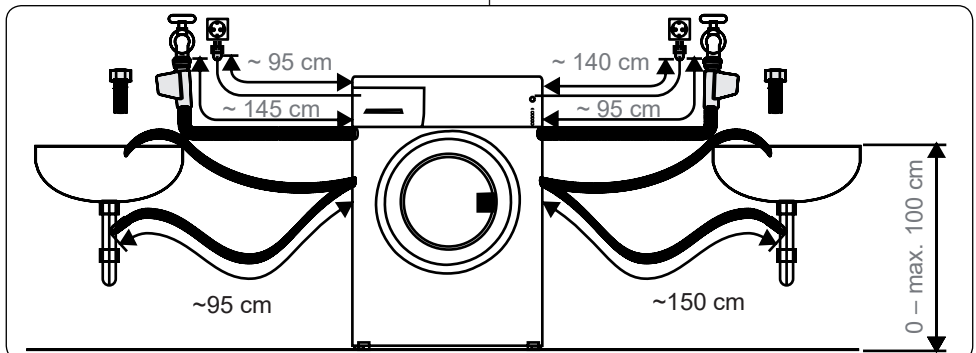

SHËNIM: Makina juaj larëse paqjetër të lidhet me furnizimin e ujit duke përdorur tubin e ri për mbushje. Tubat e vjetër s'guxojnë të përdoren.

3.5 Lidhja për shkarkimin e ujit

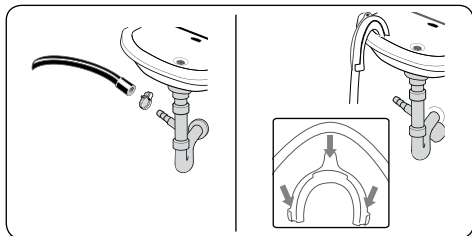

- Lidh tubën e ujit shkarkues me tubën vertikale ose me bërrylin shkarkues të lavamanit shtëpiak, duke përdorur pajisje shtesë.
- Asnjëherë mos u mundoni ta zgjatni tubin e shkarkimit
- Mos e futni tubin e shkarkimit të ujit të makinës në një enë, kovë ose mbi lavaman.
- Sigurohuni që tubi i shkarkimit të ujit të mos përthyeret, përdridhet, shtypet ose zgjatet.
- Tubi për shkarkim ose tharje të makinës larëse paqjetër të instalohet në një lartësi maksimale prej 100 cm nga toka.

4. PAMJA E PANELIT TË KONTROLLIT

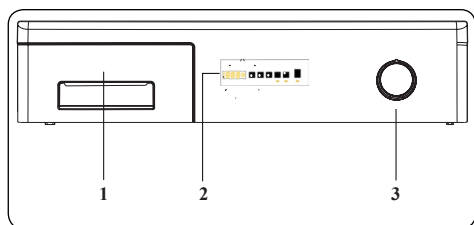

1. Sirtari i Detergjentit
2. Ekran elektronik
3. Disku i programit

4.1 Sirtari i Detergjentit

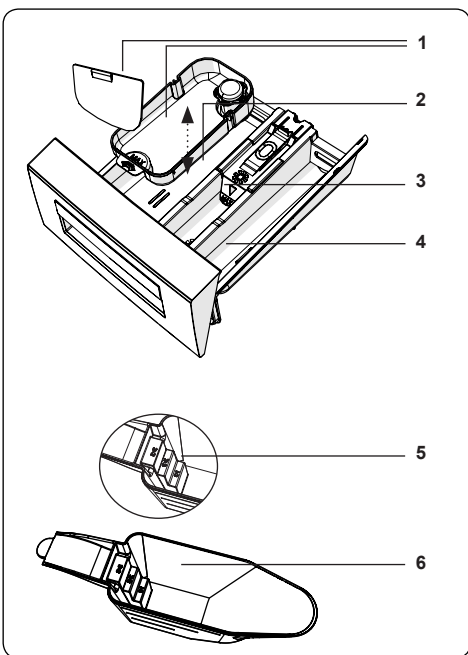
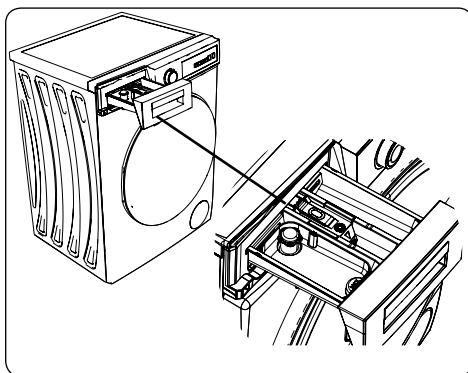

1. Pajisjet ndihmëse të detergjentit të lëngshëm
2. Ndarja kryesore e detergjentit për larje
3. Dhoma e zbutësit
4. Dhoma e detergjentit për paralarje
5. Nivelet e detergjentit pluhur
6. Luharja e detergjentit pluhur (*)

(*) Specifikimet mund të ndryshojnë në varësi nga produkti i blerë.

4.2 PJESËT

Dhoma e detergjentit për larjen kryesore

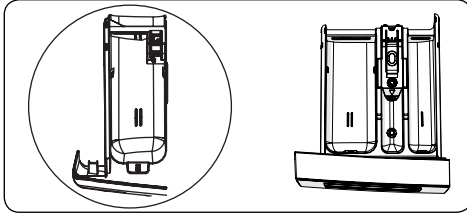

Kjo dhomë është për detergjentet e lëngshëm ose pluhur ose për larguesin e çmërsit (bigorrit). Pjata e nivelit të detergjentit të lëngshëm furnizohet brenda në makinën tuaj. (*)

Kondicioneri i pëlhurës, niseshteja, dhoma e detergjentit:

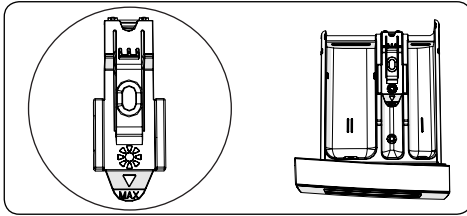

Kjo dhomë është për zbutësit, kondicionerët ose niseshten. Ndiq udhëzimet në pako Nëse zbutësit lënë mbetje pas përdorimit, provoni t'i holloni ata ose përdorni zbutës të lëngshëm.

Dhoma e detergjentit për paralarje

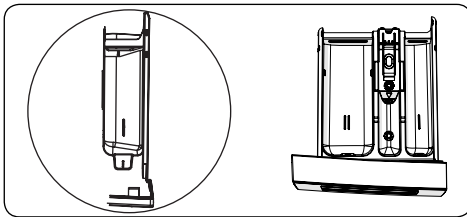

Kjo dhomë duhet të përdoret vetëm kur zgjidhet programi i paralarjes. Programi i paralarjes rekomandohet për rrobat shumë të fëlliqura.

(*) Specifikimet mund të ndryshojnë në varësi nga produkti i blerë.

4.3 Disku i programit

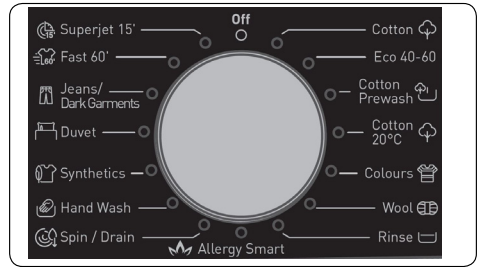

- Mund të zgjidhni një program duke rotulluar diskun e programeve në të majtë ose në të djathtë deri sa shënuesi në diskun e programit të drejtohet ka programi i zgjedhur.
- Ju lutem sigurohuni që çelësi i programit të jetë vendosur saktësisht në programin që dëshironi.

4.4 Ekri elektronik

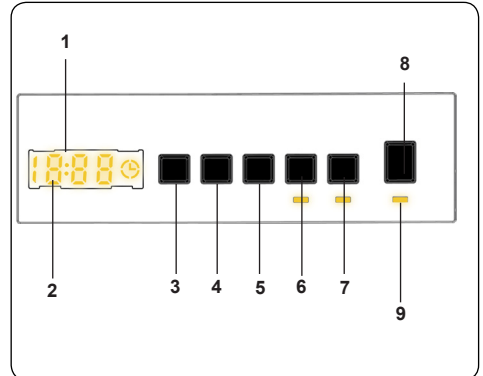

1. Ekri elektronik
2. Ekri Digjital
3. Butoni i rregullimit të temperaturës së ujit
4. Butoni i rregullimit të shpejtësisë rpm
5. Funkzioni Shtesë i Ndezjes së Vonuar
6. Butoni i Funkzionit Shtesë 1
7. Butoni i Funkzionit Shtesë 2
8. Butoni Start / Pause
9. Drita e Butonit Start / Pause

Paneli i ekranit tregon kohëmatësin e shtyrjes së larjes (nëse rregullohet), zgjedhjen e temperaturës, shpejtësinë e centrifugës çdo funksion shtesë i zgjedhur. Paneli i ekranit tregon „END (FUND)“ kur programi i zgjedhur përfundon. Paneli i

ekranit po ashtu tregon nëse defekti ose çrregullimi është shfaqur me makinën tuaj.

5. PËRDORIMI I MAKINËS SUAJ LARËSE



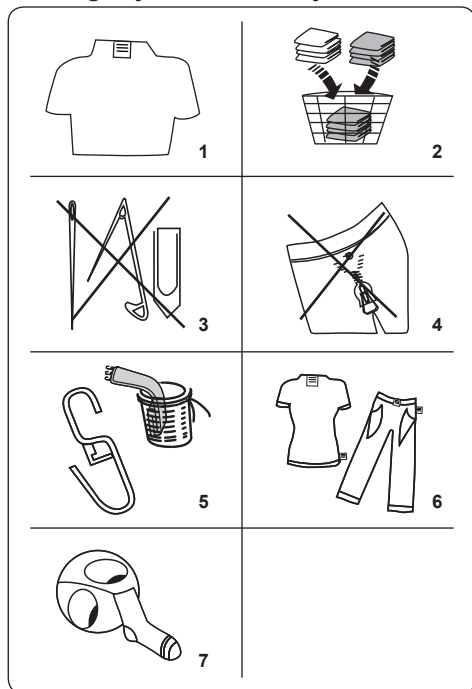







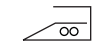
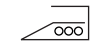
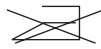

5.1 Përgatitja e rrobave tuaja

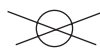

- Ndani rrobat tuaja sipas llojeve të tyre (pambuk, sintetike, delikate, lesh, etj.) temperaturës së larjes (ftohtë, 30°, 40°, 60°, 90°) dhe shkallës së ndotjes (pak me njolla, me njolla, me shumë njolla).
- Asnjëherë mos i lani rrobat me ngjyra dhe ato të bardha së bashku.
 - Tekstilet e errëta mund të përmbajnë ngjyrë të tepërt dhe duhet të lahen veçmas disa herë.
- Sigurohuni që të mos ketë materiale metalike në rrobat tuaja ose në xhepa; nëse ka, largoni të njëjtat.

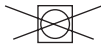
! KUJDES: Çdo defekt që mund të shfaqet për shkak të materialeve të huaja duke dëmtuar makinën tuaj nuk do të mbulohet nga garancia.

- Mbyllni zinxhirët, mbyllini tokëzat.
- Hiqni tokëzat metalikë ose plastikë të tyleve ose perdeve ose vendosini në rrjetë ose çantë larjeje.
- Ktheni nga e prapa tekstile si pantallonat, trikotazhet, këmishët dhe xhupet sportive.
- Lani çorapet, shamitë dhe rroba të lilla të vogla në rrjetë për larje.

 Mund të zbardhohet	 Mos e zbardh	 Larje normale
 Temperatura maksimale e hekurosjes 150°C	 Temperatura maksimale e hekurosjes 200°C	 Mos e hekurosni
 Mund të pastrohet e thatë	 Jo pastrim kimik	 Tharje e sheshtë
 Tharje pa rrudha	 Tharje në tel	 Mos thaj me tambur
 Pastrimi kimi me gaz naftë, alkool të pastër dhe R113 lejohet.	 Perkloroetilien R11, R13, vajguri	 Perklorinetilien R11, R113, Benzinë

5.2 Vendosja e rrobave në makinë

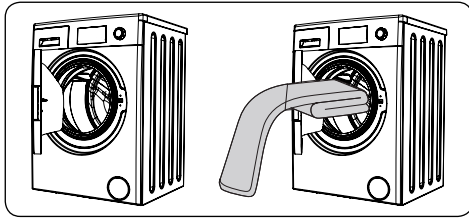

- Hapeni derën e makinës larës.
- Përhapni rrobat në makinë në mënyrë të njëtrajtshme.

SHËNIM: Kujdes mos tejkaloni ngarkesën maksimale të tamburit sepse kjo do të jepte rezultate të dobëta të larjes dhe do të shkaktojte rrudhosjen. Lexoni tabelat e programit për larje për më shumë të dhëna mbi kapacitetet e ngarkesës.

Tabela në vijim tregon peshat e përafërta të artikujve tipik të rrobave,

LLOJI I RROBAVE	PESHA (gr)
Peshqir	200
Lino	500
Rroba banjoje	1200
Mbulesë jorgani	700
Këllëf jastëku	200
Të brendshme	100
Mbulesë tavoline	250

- Vendosni një nga një secilën prej rrobave.
- Sigurohuni që asnjë artikull lavanderie të mos bllokohet mes guarnacionit të gomës dhe derës.
- Butësisht shtyni derën deri sa të mbyllet.

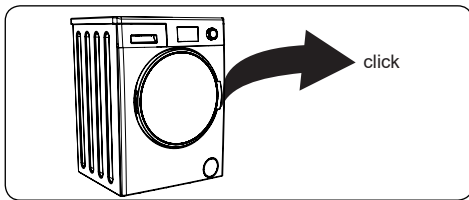

- Sigurohuni që dera është e mbyllur plotësisht ndryshe programi nuk do të fillojë.

5.3 Hedhja e detergjentit në makinën larëse

Sasia e detergjentit që vendosni në makinën larëse varet nga kriteret e mëposhtme:

- Nëse rrobat tuaja janë pak të fëlliqura, mos i lani paraprakisht. Vendosni një sasi të vogël të detergjentit (siç është cilësuar nga prodhuesi) në ndarjen I e sirtarit të detergjentit.
- Nëse rrobat janë shumë të fëlliqura, zgjedhni një program me para larje dhe vendos 1/4 të detergjentit në dhomën I të sirtarit të detergjentit dhe pjesën e mbetur në dhomën II.
- Përdorni detergjente të prodhuar për makina larëse automatike. Ndiqni udhëzimet e prodhuesit për sasinë e detergjentit që do të përdoret.
- Në kushte me ujë të fortë do të nevojitet më shumë detergjent.
- Sasia e nevojshme e detergjentit do të rritet sipas ngarkesës së larjes.
- Vendosni zbutësin në ndarjen e mesme të sirtarit të detergjentit. Mos e tejkaloni nivelin MAX.
- Këto zbutës mund të shkaktojnë bllokimin e sirtarit dhe duhet të hollohen.
- Është e mundur të përdorim detergjente fluide në të gjitha programet pa paralarje. Për ta bërë këtë, rrëshqitni pllakën e sheshtë të detergjentit fluid (*) në udhëzuesit në ndarjen II të sirtarit të detergjentit. Përdorni linjat e pjatës si udhëzues për të mbushur sirtarin deri në nivelin e duhur.

(*) Specifikimet mund të ndryshojnë në varësi nga produkti i blerë.

5.4 Përdorimi i makinës suaj larëse

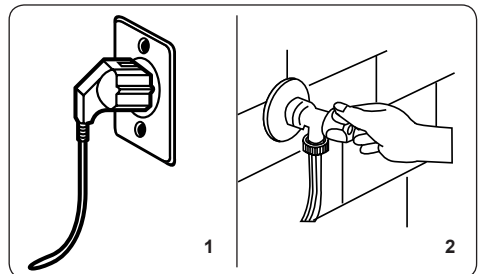

1. Lidhni makinën me rrymë

2. Kyçni furnizimin e ujit .

- Hapni derën e makinës larëse.
- Përhapini rrobat në makinë në mënyrë të njëtrajtshme.
- Butësisht shtyni derën deri sa të mbyllet.

5.5 Zgjedhja e programit

Përdorni informatat në tabelat e programit për të zgjedhur programin më të përshtatshëm për rrobat tuaja.

5.6 Sistemi i zbulimit të gjysmë-ngarkesës

Makina juaj është e pajisur me një sistem zbulimi të ngarkesës përgjysmë.

Nëse vendosni më pak se gjysma e ngarkesës maksimale të rrobave në makinën tuaj, funksioni i gjysmë-ngarkesës do të rregullohet në mënyrë automatike, pavarësisht nga programi që zgjidhet. Kjo do të thotë se programi i selektuar do të merr më pak kohë për t'u mbaruar dhe do të harxhojë më pak ujë dhe energji.

(*) Sipas Modelit

5.7 Funkzionet Shtesë

1. Zgjedhja e temperaturës

Përdor butonin e përshtatjes së temperaturës së ujit për larje për të ndryshuar temperaturën e ujit larës të programuar automatikisht.

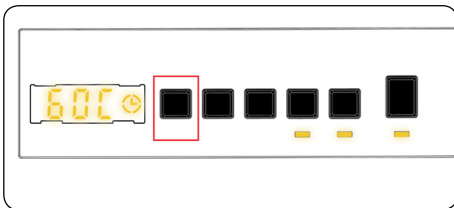

Kur të zgjedhni një programë temperatura maksimale për atë programë shfaqet në mënyrë automatike. Për të rregulluar temperaturën, shtypni butonin për rregullimin e temperaturës së ujit deri sa të shfaqet temperatura e dëshiruar në ekran.

Mund të ulni gradualisht temperaturën e ujit të larjes midis temperaturës maksimale të larjes të programit të zgjedhur dhe zgjedhjeve të larjeve me ujë të ftohtë (--C) duke shtypur butonin e rregullimit të temperaturës.

2. Zgjedhja e shpejtësisë së centrifugës

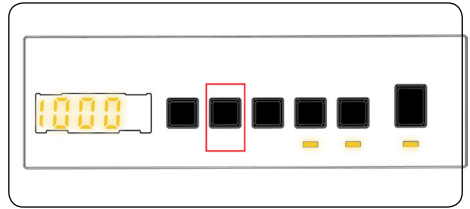

Kur të zgjedhni një program, temperatura maksimale për atë programë shfaqet në mënyrë automatike.

Për të përshtatur shpejtësinë e rrotullimeve ose centrifugës mes shpejtësisë maksimale të centrifugës dhe opsionit të anulimit të centrifugës (---), shtypni butonin e Shpejtësisë së centrifugës deri sa të shfaqet shpejtësia e dëshiruar.

Nëse keni anashkaluar shpejtësinë e centrifugës që dëshironi ta rregulloni, vazhdoni me shtypjen e butonit për përshtatjen e shpejtësisë së centrifugës deri sa shpejtësia e dëshiruar të shfaqet.

3. Kohëmatësi i Shtyrjes ose Vonesës

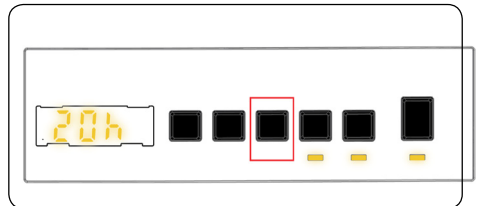

Mund të përdorni këtë funksionin ndihmës për të shtyrë kohën e fillimit të ciklit të larjes për 1 deri 23 orë.

Që të përdorim funksionin e vonuar:

- Shtypni çelësin e shtyrjes ose vonesës njëherë.
- "01h" do të shfaqet. ☺ do të ndizet në ekranin elektronik.
- Shtypni çelësin e shtyrjes deri sa të arrini kohën pas së cilës ju dëshironi që makina juaj të filloj ciklin e larjes.
- Nëse keni kaluar kohën e shtyrjes që dëshironi ta zgjedhni, atëherë mund të vazhdoni me shtypjen e çelësit të shtyrjes deri sa të arrini atë kohë sërish.
- Për të përdorur funksionin e shtyrjes së

kohës, duhet të shtypni çelësin Start/ Pause për të filluar makinën.

- Nëse dëshironi ta anuloni shtyrjen ose vonesën:
 - Nëse keni shtypur butonin Start/ Pause për të kyçur makinën, duhet vetëm të shtypni çelësin e shtyrjes vetëm një herë. ☹️ Do të zhduket nga ekrani elektronik.
 - Nëse nuk e keni shtypur butonin Start/Pause, shtypni çelësin e shtyrjes vazhdimisht deri sa ☹️ të shkyçet në ekranin elektronik. ☹️ Do të shkyçet në ekranin elektronik.

SHËNIM: Në rast se dëshironi të selektoni funksionin ndihmës, nëse drita LED e funksionit ndihmës nuk është e kyçur, kjo do të thotë se kjo karakteristikë nuk është duke u përdorur në programin larës që keni zgjedhur,

4. Anti- Alergjik (*)

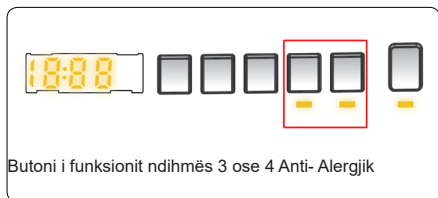

Butoni i funksionit ndihmës 3 ose 4 Anti- Alergjik

Mund të shtoni këtë veprim të shpëlarjes shtesë në rrobat tuaja duke përdorur këtë funksion shtesë. Makina juaj do t'i realizojë të gjithë hapat e shpëlarjes me ujë të nxehtë. Rekomandojmë këtë hapë për rrobat që vishen mbi lëkurë delikate, rrobat e foshnjëve dhe për veshjet e brendshme.

Për të zgjedhur këtë funksion, shtypni butonin Anti-alergjik kur ☹️ simboli shfaqet.

5. Hekurosje e lehtë (*)

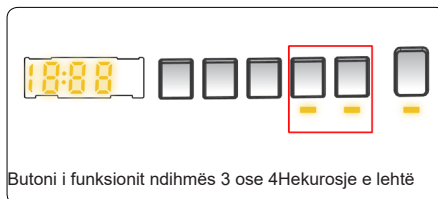

Butoni i funksionit ndihmës 3 ose 4 Hekurosje e lehtë

Përdorimi i këtij funksioni do të rezultojë në rrobat më pak të rrudhosura në fund të programit të zgjedhur për larje.

Për të zgjedhur këtë funksion, shtypni butonin Hekurosje e Lehtë (Easy Iron) kur simboli ☹️ shfaqet.

6. Paralarje(*)

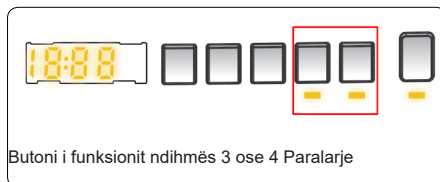

Butoni i funksionit ndihmës 3 ose 4 Paralarje

Kjo mundëson t'ju bëni një paralarje rrobave tuaja shumë të ndotura para larjes kryesore duke përdorur këtë funksion. Kur përdorni këtë funksion, duhet të vendosni detergjent në ndarjen e larjes së parë në sirtarin e detergjentit.

Për të zgjedhur këtë funksion, shtypni butonin Paralarje kur shfaqet simboli. ☹️

7. Shpëlarje Ekstra (*)

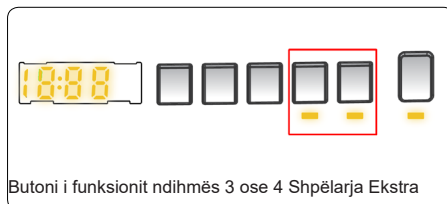

Butoni i funksionit ndihmës 3 ose 4 Shpëlarja Ekstra

Mund të shtoni këtë veprim të shpëlarjes shtesë në fund të programit të zgjedhur të larjes duke përdorur këtë funksion shtesë. Për të zgjedhur këtë funksion, shtypni butonin Shpëlarje Ekstra (Extra Rinse) kur të shfaqet ☹️ simboli.

8. Larje e shpejtë(*)

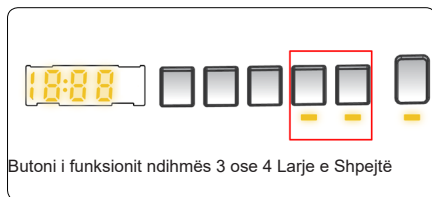

Butoni i funksionit ndihmës 3 ose 4 Larje e Shpejtë

Duke përdorur këtë funksion ndihmës, mund t'i lani rrobat tuaja në një kohë më të shkurtër dhe të harxhoni më pak energji dhe ujë.

Rekomandojmë që ta përdorni vetëm këtë opsion nëse jeni duke larë ose pastruar më pak se gjysma e ngarkesës maksimale të thatë për programin e zgjedhur.

Për të zgjedhur këtë funksion, shtypni butonin e larjes së shpejtë (Rapid Wash) kur shfaqet  simboli .

SHËNIM: Nëse vendosni më pak se gjysma e ngarkesës maksimale të rrobave në makinën tuaj, funksioni i gjysmë-ngarkesës do të rregullohet në mënyrë automatike, pavarësisht nga programi që zgjidhet. Kjo do të thotë se programi i selektuar do të merr më pak kohë për t'u mbaruar dhe do të harxhojë më pak ujë dhe energji. Kur makina juaj do të zbulojë gjysmë ngarkesë, simboli  do të paraqitet në mënyrë automatike.

(*) Sipas Modelit

9. Pa rrotullim (*)

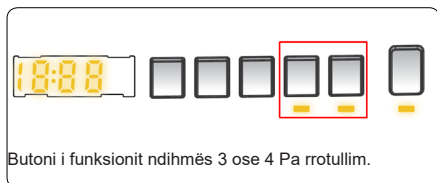

Nëse nuk dëshironi të leni rrudha në rrobat tuaja ju mund të përdorni funksionin ndihmës. Mund ta aktivizoni programin duke shtypur butonin e funksionit ndihmës të shpejtë larjes ekstra kur drita LED e simbolit  të ndizet.

10. Larje e Ftohtë(*)

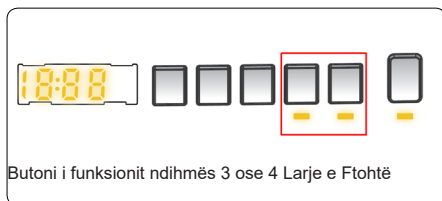

Mund ta përdorni këtë funksion ndihmës kur

dëshironi të lani rrobat tuaja me ujë të ftohtë (ujë rubineti). Mund ta aktivizoni programin duke shtypur butonin e larjes së ftohtë në panelin e ekranit kur drita LED e simbolit  të ndizet.

(*)Specifikimet e makinës mund të ndryshojnë në varësi të produktit të blerë.

Butoni Start/Pause

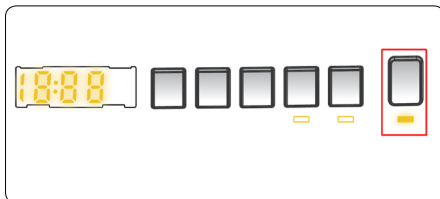

Duke shtypur butonin Start/Pause, mund ta filloni programin që keni zgjedhur ose të ndaloni një program në punë. Nëse e kaloni makinën larëse në metodën e gatishmërisë, drita LED Start/Standby në ekranin elektronik do të pulsojë.

5.8 Kyçi i fëmijëve

Kyçi i fëmijëve ju mundëson mbylljen e butonave kështu që cikli i zgjedhur nuk mund të ndryshojë pa qëllim.

Që të aktivizojmë kyçin e fëmijëve, shtypni dhe mbani shtypur butonin 2 dhe 3 njëkohësisht për së paku 3 sekonda. „CL“ do të flakërojë në ekranin elektronik për 2 sekonda kur kyçi i fëmijëve të jetë aktivizuar.

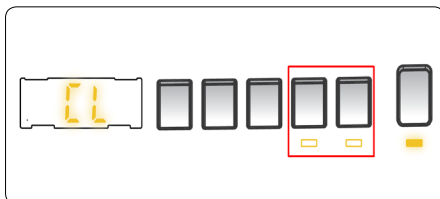

Nëse shtypet ndonjë buton ose programi i zgjedhur ndryshon nëpërmjet diskut të programit ndërsa kyçi i fëmijëve është aktiv, simboli „CL“ do të flakërojë në ekranin elektronik për 2 sekonda.

Nëse ndërkohë që aktivizohet kyçi i fëmijës dhe ndonjë program është në

punë, disku i programeve kalohet në pozicionin CANCEL dhe zgjidhet një program tjetër, programi i zgjedhur më parë vazhdon aty ku ishte lënë.

Që të aktivizojmë kyçin e fëmijëve, shtypni dhe mbani shtypur butonin 2 dhe 3 njëkohësisht për së paku 3 sekonda deri sa simboli „CL“ të zhduket nga ekrani elektronik.

5.9 Anulimi i programit

Për të anuluar një program funksionale në çdo kohë:

1. Rrotulloni diskun e programit në pozitën „STOP“.
2. Makina juaj do të ndalojë larjen dhe programi do të anulohet.
3. Rrotulloni diskun e programit ka ndonjë program tjetër për të shkarkuar makinën.
4. Makina juaj do të bëjë shkarkimin e nevojshëm dhe do të anulojë programin.
5. Tani mund ta zgjedhni dhe ta zbatoni një program të re

5.10 Fundi i programit

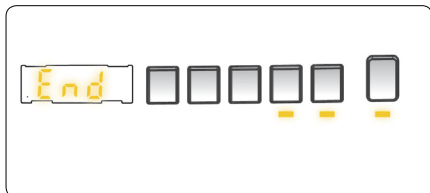

Makina larëse juaj do të ndalojë vetvetiu menjëherë sapo programi që keni zgjedhur të mbarojë.

- “” do të pulsojë në ekranin elektronik.
- Mund ta hapni derën e makinës dhe të hiqni rrobat.
- Lëreni derën e makinës të hapur për të lejuar që pjesa e brendshme e makinës të thahet pasi keni hequr rrobat.
- Rrotulloni diskun në pozitën „STOP“.
- Hiqeni makinën nga priza.
- Shkyçeni rubinetin.

6. TABELA E PROGRAMIT

Programi	Temperatura e larjes (°C)	Sasia maksimale e rrobave të thata (kg)	Ndarja e detergjentit	Kohëzgjatja e programit (Min.)	Lloji i rrobave / Përshkrimet
Pambuk	*60-90-80-70-40	8	2	410	Tekstile pambuku dhe liri, shumë të fëlliqura. (Rroba të brendshme, liri, mbulesa tavoline, peshqir (maksimum 4,0 kg), çarçafë, etj.)
EKO 40-60	*40 - 60	8	2	215	Tekstile pambuku dhe liri, të fëlliqura. (Rroba të brendshme, liri, mbulesa tavoline, peshqir (maksimum 4,0 kg), çarçafë, etj.)
Paralarje e pambukut	*60 - 50 - 40 - 30 - "- -C"	8	1&2	164	Tekstile pambuku dhe liri, të fëlliqura. (Rroba të brendshme, liri, mbulesa tavoline, peshqir (maksimum 4,0 kg), çarçafë, etj.)
Pambuk 20	*20- "- -C"	4	2	96	Tekstile pambuku dhe lino më pak të fëlliqura. (Të brendshme, çarçafë, mbulesë tavoline, peshqir (maks. 2,0 kg) shtresa krevati, etj.)
Ngjyrat	*40 - 30 - "- -C"	3,5	2	405	Tekstile pambuku dhe lino më pak të fëlliqura. (Të brendshme, çarçafë, mbulesë tavoline, peshqir (maks. 2,0 kg) shtresa krevati, etj.)
LESH	*30 - "- -C"	2,5	2	48	Rroba të leshta me etiketa për larje në makinë larëse.
SHPËLARJE	**"- -C"	8	-	30	Ofron një shpëlarje shtesë për çdo lloj të rrobave pas ciklit të larjes.
SIGURI ALERGJIE	*60 - 50 - 40 - 30 - "- -C"	4	2	212	Rroba foshnjash
Centrifugë/Shkarkim	**"- -C"	8	-	17	Mund ta përdorni këtë program për çdo lloje të rrobave nëse dëshironi një hap shtesë centrifugal pas ciklit të larjes./Ju mund të përdorni programin e shkarkimit për të shkarkuar ujin e akumuluar brenda makinës (duke shtuar ose larguar rroba). Për të aktivizuar programin e shkarkimit, rotulloni diskun e programit ka programi i centrifugës/shkarkimit. Pasi të keni zgjedhur „spin cancelled (centrifuga u anulua)” duke përdorur çelësin e funksionit ndihmës, programi do të filloj të punojë.
LARJE DELIKATE/ ME DORË	*30 - "- -C"	2,5	2	90	Rrobat e rekomanduara për larje me dorë ose rroba delikate.
KUJDES I LEHTË (EASY CARE) / Rrobat për mjedis të jashtëm	*40 - 30 - "- -C"	3,5	2	110	Tekstile shumë të fëlliqura ose me përzierje sintetike. (Çorape najloni, këmisha, bluza, pantallona me përbërje sintetike, etj.)
Jorgan	*40 - 30 - "- -C"	-	2	100	Për pastrimin e jorganit me fibra me etiketë për larje në makinë (maks. 2.5 kg).
Xhinse/Rroba të errëta	*30 - "- -C"	3,5	2	96	Artikuj të zi dhe të errët prej pambuku, fijeve të përziera ose xhinseve. Lani të kthyer mbrapa. Xhindoset shpesh përbajnë ngjyrë të tepërt dhe mund të lëshojnë ngjyrë në disa larje fillestare. Lani artikujt me ngjyrë të hapur dhe të errët veças.
(**) Shpejt 60' 60°C	*60 - 50 - 40 - 30 - "- -C"	4	2	60	Tekstilet e fëlliqura prej pambuku, me ngjyra dhe lino që lahen në 60 C për 60 minuta.
(***) Shpejt 15 min.	*30 - "- -C"	2	2	15	Për pak kohë për 15 minuta, tekstilet pak të fëlliqura prej pambuku, me ngjyrë dhe prej liri mund të lahen.



SHËNIM: KOHËZGJATJA E PROGRAMIT MUND TË NDRYSHOJË VARËSISHT NGA SASIA E RROBAVE, UJIT TË RUBINETIT, TEMPERATURËS SË AMBIENTIT DHE FUNKSIONEVE SHITESË TË ZGJEDHURA.

(*) Temperatura e ujit larës të programit është përcaktuar nga fabrika.

(**) Nëse makina juaj ka funksion ndihmës për larje të shpejtë, ju mund të aktivizoni opsionin e larjes së shpejtë në panelin e ekranit dhe ngarkoni makinën me 2 kg ose më pak rroba që të lahen për 30 minuta.

(***)Për shkak të kohës së shkurtër të larjes së kësaj programe, ne rekomandojmë që të përdoret më pak detergjent. Problemi mund të zgjat më shumë se 15minuta nëse makina juaj detekton një ngarkesë të pabarabartë. Mund ta hapni derën e makinës larëse 2 minuta pas përfundimit të larjes. (Periudha prej 2 minuta nuk përfshihet në kohëzgjatjen e programit).

Sipas rregullores 1015/2010 dhe 1061/2010, programi 1 dhe programi 2 respektivisht janë „Programi standard Pambuk 60 C“ dhe „Programi standard Pambuk 40 C“.

Eko 40-60 mund të pastroj normalisht rroba të papastrta të pambukut të cilat deklarohen se mund të pastrohen ose lahen në 40 C ose 60 C, bashkërisht në të njëjtin cikël dhe se ky program përdoret për të vlerësuar përkimin me legjislacionin ekodizajn të BE-së.

- Programet më efikase sa i përket konsumit të energjisë kryesisht janë ata të cilat performojnë në temperatura më të ulëta dhe me kohëzgjatje më të madhe,
- Mbushja e makinës larëse-tharëse deri në kapacitetin e treguar nga prodhuesi për programet përkatëse do të kontribuojë në kursimet e energjisë dhe ujit.
- Vlerat e kohëzgjatjes së programit, konsumit të energjisë dhe konsumit të ujit mund të ndryshojnë sipas peshës së ngarkesës së rrobave dhe tipit të tyre, funksioneve ekstra të zgjedhura, ujit të rubinetit dhe temperaturës së mjedisit.
- Rekomandohet të përdoret detergjent likuid për programet e pastrimit në temperaturë të ulët. Sasia e detergjentit që do të përdoret do të varet nga sasia e rrobave (lavanderisë) dhe nga niveli i papastërtisë së rrobave. Ju lutemi zbatoni rekomandimet e prodhuesit për detergjentin sa i përket sasisë së detergjentit i cili do të përdoret.
- Zhurma dhe përmbajtja e mbetur e lagështisë ndikohen edhe nga shpejtësia e qarkullimit. Sa më e lartë të jetë shpejtësia e rrotullimit në fazën e rrotullimit, aq më e lartë do të jetë zhurma dhe aq më e vogël do të jetë përmbajtja e mbetur e lagështisë.
- Ju mund të keni qasje në bankën e të dhënave të produktit ku rihen të dhënat e modelit duke lexuar kodin QR në etiketën e energjisë.

Emri i programit	Kapaciteti nominal kg	Konsumi i Energjisë kWh/cikël			Kohëzgjatja e programit Orë: Minuta			Konsumi i ujit Litra/Cikël			Max. Temperatura °C			Përmbajtja e mbetur e lagështisë % 1600 rpm		
		Kapaciteti nominal	1/2 Ngarkesë	1/4 Ngarkesë	Kapaciteti nominal	1/2 Ngarkesë	1/4 Ngarkesë	Kapaciteti nominal	1/2 Ngarkesë	1/4 Ngarkesë	Kapaciteti nominal	1/2 Ngarkesë	1/4 Ngarkesë	Kapaciteti nominal	1/2 Ngarkesë	1/4 Ngarkesë
Pambuk 90	8	2,35			03:13			72			81			44%		
Pambuk 60	8	0,97			06:50			52			60			44%		
Eko 40-60	8	1,02	0,54	0,25	03:35	02:48	02:30	49	43	42	44	30	22	44%	44%	44%
Rroba sintetike/ Rrobat për mjedis të jashtëm	3,5	0,67			01:50			48			42			53%		
Shpejt 60	4	1,11			01:00			32			58			44%		
Pambuk 20	4	0,21			01:36			48			20			44%		

6.1 Informata ose të dhëna të rëndësishme

- Përdorni detergjentë, zbutës dhe shtojca të tjera të përshtatshme vetëm për makina automatike për larje. Është shfaqur shkumë e tepërt dhe sistemi automatik për thithjen e shkumës është aktivizuar për shkak të përdorimit të tepërt të detergjentit.
- Rekomandohet pastrimi i makinës për larje çdo 2 muaj. Për pastrim periodik ku lutemi përdorni programin Drum Clean (Pastrimi i Tamburit). Nëse makina juaj nuk e ka programin për pastrimin e Tamburit, përdorni programin Cottons-90 (për pambuk) Kur kërkohet, mund të përdoret edhe detergjent për largimin e bigorrit i prodhuar vetëm për makinat larëse (lavatriçe).
- Asnjëherë mos hap derën me forcë kur Makina larëse/tharëse është duke punuar. Mund ta hapni derën e lavatriçes 2 minuta pas përfundimit të larjes. *
- Asnjëherë mos hap derën me forcë kur Makina larëse/tharëse është duke punuar. Dera do të hapet automatikisht pasi cikli i larjes do të ketë mbaruar. *
- Procedurat e instalimit dhe riparimit gjithmonë duhet të realizohen nga Agjenti i Autorizuar për Mirëmbajtje që të evitohen rreziqet e mundshme. Prodhuesi nuk duhet të konsiderohet përgjegjës për dëmtimet të cilat mund të dalin nga procedurat e realizuara nga personat e paautorizuar.

(*) Specifikimet mund të ndryshojnë në varësi nga produkti i blerë.

7. PASTRIMI DHE MIRËBAJTJA

7.1 Paralajmërim

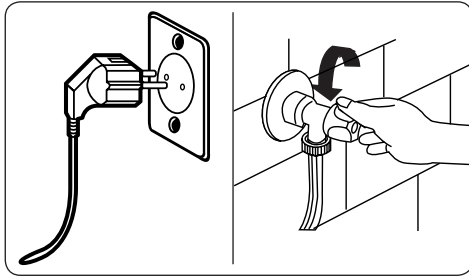

Mbylleni rubinetin dhe stakoni makinën nga priza para se të filloni punët e mirëmbajtjes dhe pastrimit të makinës suaj.

Shkyçni furnizimin e ujit para se të filloni mirëmbajtjen dhe pastrimin e makinës suaj.

⚠️KUJDES: Mos përdorni tretës, pastrues abraziv, pastrues qelqi ose agjent të përgjithshëm pastrimi për të pastruar Makinën tuaj larëse. Ata mund t'i dëmtojnë sipërfaqet plastike dhe komponentet tjera me kimikatet që i përmbajnë.

7.2 Filtrat e hyrjes së ujit

Filtrat e ujit hyrës parandalojnë materiet e huaja dhe papastërtitë që mos të hyjnë në makinën tuaj. Rekomandohet që këto filtra të pastrohen kur makina juaj nuk mund të thith ujë të mjaftueshëm, edhe pse rubineti dhe rrjeti i ujit janë të kyçur. Rekomandohet që t'i pastroni filtrat e ujit hyrës çdo 2 muaj.

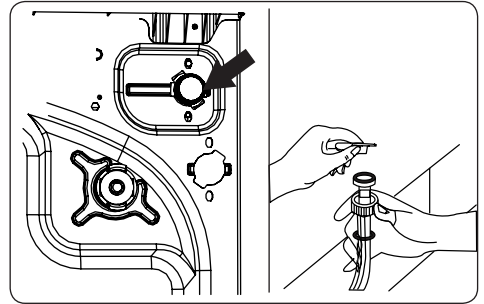

- Lironi tubën e ujit hyrës nga Makina larëse.
- Për të çmontuar filtrin e ujit hyrës nga valvula e ujit hyrës, përdorni një palë pinca të gjata që lehtësisht ta tërhiqni shufrën plastike në filtër.
- Filtri i dytë i ujit hyrës gjendet në fundin e rubinetit të tubit të ujit hyrës. Për të çmontuar filtrin e dytë të ujit hyrës, përdorni një palë pinca të gjata që lehtësisht ta tërhiqni shufrën plastike në filtër.
- Pastroni filtrin plotësisht me një furçë të butë dhe lajeni me ujë me sapun dhe shpëlajeni plotësisht. Ri-vendosni filtrin duke shtyrë lehtëazi në vendin e tij.

⚠️KUJDES: Filtrat në valvulën e ujit hyrës mund të bllokohen për shkak të cilësisë së ujit ose për shkak të mungesës së mirëmbajtjes së nevojshme ose filtrat mund të prishen. Kjo mund të shkaktojë kullimin e ujit. Prishjet e tilla nuk mbulohen nga garancia.

7.3 Filtri i pompës

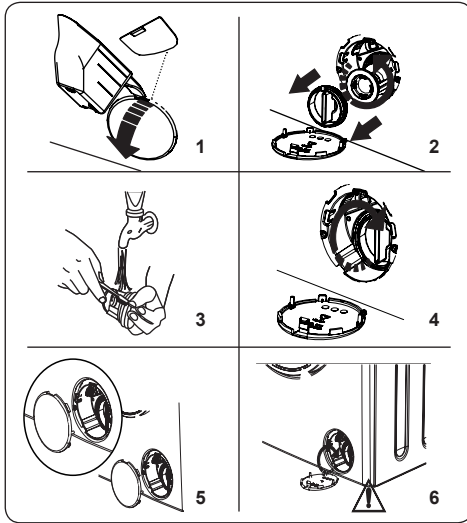

Sistemi i filtrit të pompës në Makinë tuaj për larje zgjat jetën e pompës duke parandaluar hyrjen e papastërtive në makinë.

Rekomandohet që ta pastroni filtrin e pompës çdo 2 muaj.

Filtri i pompës gjendet pas kapakut të këndit të poshtëm, të djathtë të përparmë.

Për pastrimin e filtrit të pompës:

1. Për të hapur kapakun e pompës, mund të përdorni lopatën (*) e detergjentit pluhur ose pjatën e detergjentit të lëngshëm që vjen bashkë me makinën larëse.
 2. Futni fundin e lopatës së detergjentit ose pjatën e nivelit të detergjentit të lëngshëm në vrimën e kapakut dhe lehtëazi shtypni prapa. Kapaku do të hapet.
- Para hapjes së kapakut të filtrit, vendosni një enë nën kapakun e filtrit për të mbledhur ujin e mbetur në makinë.
 - Lironi filtrin me rrotullim në të majtë dhe largoni atë duke e tërhequr. Prisni që uji të thahet.

SHËNIM: Mund t'ju duhet ta zbrazi enën e grumbullimit të ujit disa herë varësisht nga sasia e ujit në makinë.

3. Pastroni materialet e huaja në filtër me një furçë.
4. Pas pastrimit, ri-montojmë filtrin duke e

futur dhe rrotulluar në të djathtë.

5. Ndërsa mbyllni kapakun e pompës, sigurohuni që pjesët në anën e brendshme të kapakut të përputhen me vrimat në anën e panelit përpara.
6. Mbyllni kapakun e filtrit.

▲ PARALAJMËRIM: Uji në pompë mund të jetë i nxehtë, prisni deri sa të jetë ftohur para se ta pastroni ose mirëmbani makinën.

(*) Specifikimet mund të ndryshojnë në varësi nga produkti i blerë.

7.4 Sirtari i Detergjentit

Përdorimi i detergjentit mund të shkaktojë grumbullim të mbetjes në sirtarin e detergjentit me kohë. Rekomandohet sirtari që të pastrohet çdo 2 muaj për të pastruar mbetjen e akumuluar.

Për të nxjerrë sirtarin e detergjentit:

- Tërhiq sirtarin përpara deri sa të zgjatet plotësisht.

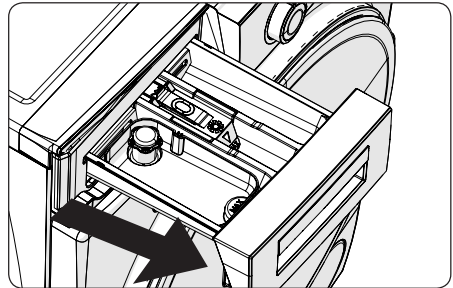

- Shtypni rajonin e treguar më poshtë brenda sirtarit të detergjentit të cilin e keni tërhequr mbrapa, dhe vazhdoni me tërheqjen dhe largoni sirtarin e detergjentit nga foleja e tij.

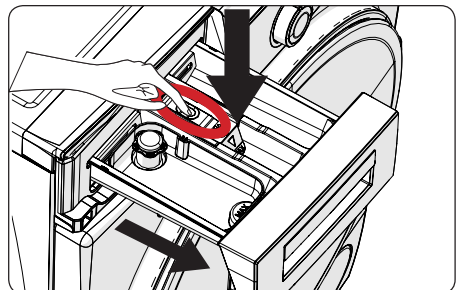

- Largoni sirtarin e detergjentit dhe çmontoni ndaluesin e rrymës së ujit. Pastroni plotësisht për të larguar tërësisht ndonjë mbetje të mundshme nga zbutësi. Rimontoni ndaluesin e rrymës së ujit pas pastrimit dhe kontrolloni nëse është montuar si duhet.

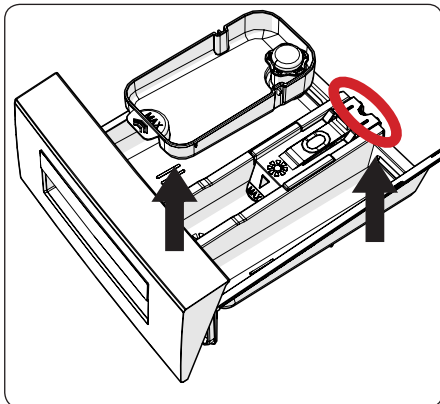

- Shpëlajeni me një brushë dhe me shumë ujë.
- Mblidhni mbetjet brenda vrimës së sirtarit të detergjentit që të njëjtat mos të hyjnë brenda makinës suaj.
- Fshijeni sirtarin e detergjentit me një peshqir ose leckë të thatë dhe kthejeni në vendin e tij.

! Mos e lani sirtarin e detergjentit në makinën për larjen e enëve.

Aparati i Detergjentit të Lëngshëm (*)

Për pastrimin dhe mirëmbajtjen e aparatit të nivelit të detergjentit të lëngshëm, çmontoni aparatit nga vendi i tij ashtu siç është treguar në figurë më poshtë, dhe plotësisht pastroni mbetjet e mbetura të detergjentit. Zëvendësoni aparatit. Sigurohuni që asnjë material i mbetur nuk gjendet në sifon.

(*) Specifikimet mund të ndryshojnë në varësi nga produkti i blerë.

8. Karrocëria/Tamburi

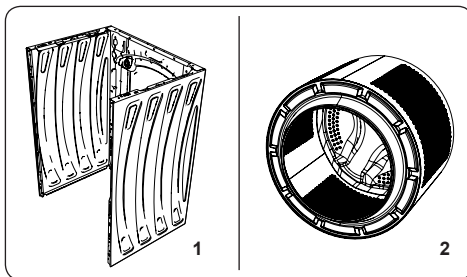

1. Karrocëria

Përdor agent të butë, jo abraziv për pastrim ose ujë me sapun për të pastruar karrocërinë e jashtme. Fshini me një leckë të thatë

2. Tamburi

Mos lini objekte metalike si gjilpëra, kapëse letrash, monedha, etj. brenda makinës. Këto objekte shkaktojnë formimin e njollave të ndryshkut në tambur. Për të pastruar njollat e ndryshkut, përdorni një agent pastrimi joklorik dhe ndiqni udhëzimet e prodhuesve të agentit të pastrimit. Asnjëherë mos përdorni top teli ose objekte të ngjashme të forta për pastrimin e njollave të ndryshkut.

9. ZGJIDHJA E PROBLEMEVE

Instalimin dhe riparimin e pajisjes duhet ta bëjë vetëm kompania e autorizuar për mirëmbajtje. Nëse makina larëse ka nevojë për riparim ose nuk mund ta eliminoni defektin me ndihmën e informacioneve të dhëna më poshtë, atëherë duhet të:

- Stakoni makinën nga rryma elektrike.
- Shkryçni furnizimin e ujit .

DEFEKTI	SHKAKU I MUNDSHËM	ZGJIDHJA E PROBLEMEVE
Makina larëse nuk fillon.	Nuk është vënë në prizë.	Futeni makinën në prizë.
	Siguresat janë defektive.	Ndërroni siguresat.
	Nuk ka furnizim të rrymës.	Kontrolloni energjinë.
	Nuk është shtypur butoni Start/ Pause.	Shtypni butonin Start/Pause.
	Çelësi i programeve në pozicionin 'stop'.	Rrotulloni diskun e programit në pozitën e dëshiruar.
	Dera e makinës nuk është mbyllur plotësisht.	Mbylleni derën e makinës.
Makina juaj për larje nuk merr ujë.	Rubineti i ujit është mbyllur.	Hapni rubinetin.
	Tubi i hyrjes së ujit mund të jetë përdredhur.	Kontrolloni tubin e hyrjes të ujit dhe shpërdredhni atë.
	Tubi i hyrjes të ujit është bllokuar.	Pastroni filtrat e tubit të hyrjes të ujit. (*)
	Filtri hyrje është bllokuar.	Pastroni filtrat e hyrjes së valvulës. (*)
	Dera e makinës nuk është mbyllur plotësisht.	Mbylleni derën e makinës.
Makina larëse nuk e shkarkon ujin.	Tubi i shkarkimit mund të jetë bllokuar ose përdredhur.	Kontrolloni tubin e shkarkimit, dhe pastrojeni ose shpërdredhni të njëjtin.
	Filtri i pompës është bllokuar.	Pastroni filtrin e pompës. (*)
	Rrobat janë paketuar thukur në tambur.	Përhapni rrobat në makinë në mënyrë të njëtrajtshme.
Makina dridhet.	Nuk janë rregulluar këmbët e makinës.	Rregulloni këmbët. (**)
	Bulonat për bartje ose transport janë larguar.	Largoni bulonat e transportit nga makina larëse. (**)
	Ngarkesë e vogël në tambur.	Kjo nuk do të bllokojë përdorimin e makinës.
	Makina larëse është mbingarkuar me rroba ose rrobat nuk janë vendosur mirë.	Mos e mbingarkoni tamburin/kazanin. Përhapni rrobat njëtrajtshëm në tambur.
	Makina qëndron mbi sipërfaqe të paqëndrueshme.	Mos e vendosni makinën larëse mbi sipërfaqe të fortë.
Është formuar shkumë e tepërt në sirtarin e detergjentit.	Është përdorur sasi e tepërt detergjenti.	Shtypni butonin Start/Pause. Për të eliminuar formimin e shkumës, përzieni një lugë me zbutës me 1/2 ujë, dhe derdhni përzierjen në sirtarin e detergjentit. Shtypni butonin Start/Pause pas 5-10 min..
	Është përdorur detergjenti i gabuar.	Përdorni detergjente të prodhuar për Makina Larëse automatike.
Rezultate të pakënaqshme nga larja.	Rrobat janë shumë të fëlliqura për programin që keni zgjedhur.	Përdorni informatat në tabelat e programit për të zgjedhur programin më të përshtatshëm.
	Sasia e detergjentit të përdorur është e pamjaftueshme.	Përdor sasinë e detergjentit siç udhëzohet në pako.
	Kemi shumë rroba në makinë.	Kontrolloni nëse kapaciteti maksimal për programin e zgjedhur nuk është tejkaluar.

DEFEKTI	SHKAKU I MUNDSHËM	ZGJIDHJA E PROBLEMEVE
Rezultate të pakënaqshme nga larja.	Uji i fortë.	Rrisni sasinë e detergjentit sipas udhëzimeve të prodhuesit.
	Rrobat janë paketuar shumë thukur në tambur.	Kontrolloni nëse rrobat janë të shpërndara.
Menjëherë pasi makina larëse të mbushet me ujë, uji shkarkohet.	Fundi i tubit të shkarkimit është shumë poshtë për makinën larëse.	Sigurohuni që tubi i shkarkimit gjendet në lartësi të përshtatshme. (**)
Nuk shihet ujë në tambur gjatë larjes.	Nuk ka defekt. Uji ndodhet në pjesën që nuk shihet të tambur.
Rrobat kanë mbetje të detergjentit.	Grimca detergjenti që nuk treten mund të ngjiten në rroba dhe të duken si pika të bardha.	Bëni një shpëlarje plotësuese, ose pastroni makinën tuaj me brushë pas të thahet.
Njolla gri duken në rroba.	Kemi vaj, krem ose rroba të patrajtuara.	Përdor sasinë e detergjentit siç udhëzohet në pako larjen e ardhshme.
Cikli i rrotullimit nuk ndodh ose ndodh më vonë se sa pritët.	Nuk ka defekt. Është aktivizuar sistemi i kontrollit të ngarkesës së pa balancuar.	Sistemi i kontrollit të ngarkesës së pabalancuar do të mundohet t'i përhapë rrobat në mënyrë të barabartë. Qarkullimi do të fillojë pasi të jenë përhapur rrobat. Ngarkoni tamburin njëtrajshëm për larjen e ardhshme.

(*) Shikoni kapitullin në lidhje me mirëmbajtjen dhe pastrimin e makinës për larje.

(**) Shikoni kapitullin në lidhje me instalimin e makinës..

10. PARALAJMËRIMET AUTOMATIKE PËR DEFEKTE DHE ÇFARË TË BËNI

Makina juaj është pajisur me një sistem të integruar për detektimin e defekteve, që paraqitet me kombinimin e dritave flakëruese të operacionit të larjes. Kodet më të shpeshta të defekteve janë treguar më poshtë:

KODI I PROBLEMIT	DEFEKTI I MUNDSHËM	ÇFARË TË BËNI
E01	Dera e makinës suaj nuk është mbyllur si duhet.	Mbylleni derën e makinës deri sa të dëgjohet një klik. Nëse makina vazhdon të tregojë defektin, fikeni makinën dhe kontaktoni agjentin më të afërt të autorizuar menjëherë.
E02	Presioni i ujit ose niveli i ujit brenda makinës larëse mund të jetë i ulët.	Kontrolloni nëse rubineti është i kyçur plotësisht. Uji i rubinetit mund të jetë mbyllur. Nëse problemi vazhdon akoma, makina do të ndalojë pas pak kohe automatikisht. Hiqeni makinën nga priza, mbylleni rubinetin dhe kontaktoni shërbimin e autorizuar më të afërt.
E03	Pompa ka defekt ose filtri i pompës është bllokuar ose lidhja elektrike e pompës është me defekt.	Pastroni filtrin e pompës. Nëse problemi vazhdon akoma, kontaktoni shërbimin e autorizuar më të afërt. (*)
E04	Makina ka një sasi të tepërt uji.	Makina juaj do ta shkarkojë ujin vetë. Pasi të ketë kulluar ujë, shkyçeni makinën tuaj dhe takojeni atë. Mbylleni rubinetin dhe kontaktoni agjentin më të afërt të autorizuar.

(*) Shikoni kapitullin në lidhje me mirëmbajtjen dhe pastrimin e makinës për larje.



Дякуємо вам за придбання цього продукту.

Цей посібник користувача містить важливу інформацію щодо безпеки й інструкції щодо експлуатування й технічного обслуговування пристрою.

Будь ласка, ознайомтеся з посібником користувача перед початком роботи пристрою та зберігайте його для подальшого використання.

	Тип	Значення
	ПОПЕРЕДЖЕННЯ	Ризик тяжких травм або небезпека для життя
	РИЗИК УРАЖЕННЯ ЕЛЕКТРИЧНИМ СТРУМОМ	Ризик ураження небезпечною напругою
	ПОЖЕЖА	Попередження: Ризик виникнення пожежі / легкозаймисті матеріали
	УВАГА	Ризик травм або матеріальних збитків
	ВАЖЛИВО / ЗВЕРНІТЬ УВАГУ	Правильність використання системи

ЗМІСТ

1.ПРАВИЛА ТЕХНІКИ БЕЗПЕКИ.....	1
1.1 Загальні попередження щодо дотримання техніки безпеки	2
1.2 Під час використання	7
1.3 Пакування й охорона довкілля	9
1.4 Інформація щодо економії	9
2.ТЕХНІЧНІ ХАРАКТЕРИСТИКИ	11
2.1 Загальний вигляд	11
2.2 Технічні характеристики	11
3.УСТАНОВЛЕННЯ.....	12
3.1 Зняття транспортних болтів	12
3.2 Регулювання ніжок / Регулювання стійок	12
3.3 Під'єднання до електричної мережі.....	13
3.4 Під'єднання шланга подавання води.....	13
3.5 Під'єднання для зливання води	14
4.ОГЛЯД ПАНЕЛІ КЕРУВАННЯ	14
4.1 Висувний відсік для мийного засобу	15
4.2 Відсіки	15
4.3 Кругова шкала вибору програм	16
4.4 Електронний дисплей.....	16
5.ВИКОРИСТАННЯ ПРАЛЬНОЇ МАШИНИ.....	16
5.1 Підготовка білизни	16
5.2 Завантаження білизни в машину	17
5.3 Додавання мийного засобу в машину	18
5.4 Робота з машиною	18
5.5 Вибір програми.....	18
5.6 Система виявлення рівня недостатнього завантаження	18
5.7 Додаткові функції	19
5.8 Child Lock (Блокування пристрою).....	21
5.9 Скасування програми	22
5.10 Завершення програми	22
6.ТАБЛИЦЯ ПРОГРАМ.....	23
6.1 Важлива інформація.....	26
7.ЧИЩЕННЯ Й ТЕХНІЧНЕ ОБСЛУГОВУВАННЯ	27
7.1 Попередження	27
7.2 Фільтри патрубку подавання води	27
7.3 Фільтр насоса	28
7.4 Висувний відсік для мийного засобу	29
8.Корпус/Барабан.....	30
9.УСУНЕННЯ НЕСПРАВНОСТЕЙ	31
10.АВТОМАТИЧНІ ПОПЕРЕДЖЕННЯ ПРО НЕСПРАВНОСТІ ТА СПОСОБИ ЇХ УСУНЕННЯ	33

1. ПРАВИЛА ТЕХНІКИ БЕЗПЕКИ

Робоча напруга / частота	(220–240) В~/50Гц
Сумарний струм (А)	10
Тиск води (МПа)	Макимум 1 МПа / Мінімум 0,1 МПа
Повна потужність (Вт)	2200
Максимальне завантаження прання (суха білизна) (кг)	8

- Не встановлюйте машину на килим чи подібні поверхні, це порушить вентилявання основи.
- Пристрій не призначено для використання особами (зокрема, дітьми) з обмеженими фізичними, сенсорними й розумовими здібностями або недостатніми досвідом і знаннями, окрім випадків, коли вони перебувають під наглядом особи, відповідальної за їхню безпеку, чи проінструктовані такою особою.
- Не дозволяйте дітям, які не досягли 3 років, наближатися до пристрою, за винятком випадків постійного нагляду за ними.
- Зверніться в найближчий авторизований сервісний центр, щоб замінити пошкоджений шнур живлення.
- Під час підведення води до вашої машини користуйтеся тільки новим шлангом подавання води. Ніколи не користуйтеся старими чи пошкодженими шлангами.
- Не дозволяйте дітям гратися з пристроєм.

Чищення й технічне обслуговування не повинні здійснювати діти без нагляду дорослих.

👉 ЗВЕРНІТЬ УВАГУ: Щоб отримати електронну копію цього посібника користувача, зверніться за адресою ел. скриньки: washingmachine@standardtest.info. В електронному листі вкажіть назву моделі й серійний номер (20 цифр), зазначений на дверцятах пристрою.

Уважно прочитайте цей посібник користувача.

Машину призначено виключно для домашнього використання. Комерційне використання машини може призвести до скасування гарантії.



Цей посібник призначено для декількох моделей машин, тому придбаний прилад може не мати певних описаних у цьому посібнику характеристик. Тому під час ознайомлення з інформацією посібника користувача дуже важливо звертати увагу на всі значення.

1.1 Загальні попередження щодо дотримання техніки безпеки

- Потрібна робоча температура навколишнього середовища для пральної машини — 15–25 °С.
- У разі температури нижче 0 °С шланги можуть розшаруватися або електронна плата може працювати неправильно.
- Переконайтеся в тому, що завантажений

у вашу пральну машину одяг не містить сторонніх предметів, як-от цвяхи, голки, запальнички й монети.

- **Під час першого прання рекомендовано вибрати програму «90° Бавовна», без завантаження білизни та із заповненим наполовину відповідним мийним засобом відділенням II висувного відсіку для мийного засобу.**
- Залишки забруднень можуть накопичуватися на мийних засобах і пом'якшувачах, що перебувають під впливом повітря протягом тривалого часу. Розміщення пом'якшувача або мийного засобу у висувному відсіку рекомендовано лише на початку кожного прання.
- У разі тривалого простоювання вимкніть пральну машину з розетки й перекрийте подавання води. Також рекомендовано залишати дверцята відкритими для запобігання накопиченню вологи всередині пральної машини.
- Машина може містити певну кількість води, що обумовлено процедурами перевірки якості виробу на виробництві. Цей факт не впливає на функціонування вашої пральної машини.
- Пакувальні матеріали пральної машини можуть бути небезпечними для дітей. Не дозволяйте дітям гратися з пакувальними матеріалами або дрібними деталями пральної машини.
- Зберігайте пакувальні матеріали в місці, де діти не зможуть їх знайти, або утилізуйте ці матеріали належним чином.

- Використовуйте цикл попереднього прання лише для дуже забрудненої білизни.

⚠ Ніколи не відкривайте висувний відсік для мийних засобів під час роботи машини.

- У разі несправності від'єднайте машину від мережі живлення й перекрийте подавання води. Не намагайтеся самотужки виконувати ремонтні роботи. Завжди звертайтеся в уповноважену сервісну організацію.
- Не перевищуйте значення максимального завантаження для вибраної програми прання.

⚠ У жодному разі не намагайтеся силоміць відкрити дверцята пральної машини, коли вона працює.

- Прання білизни зі слідами борошна може пошкодити машину.
- Дотримуйтесь інструкцій виробника щодо використання кондиціонера для тканин або інших подібних речовин, які ви плануєте використовувати в пральній машині.
- Переконайтеся, що немає перешкод для дверцят пральної машини й вони можуть цілковито відкритися.

Установіть машину в цілковито вентиляваному місці, бажано з постійним циркулюванням повітря.

Функція аварійного відчинення дверцят

Під час роботи машини у разі втрати живлення або незавершеної програми дверцята залишаться заблокованими.

Щоб відчинити дверцята:

1. Вимкніть машину. Витягніть провід живлення з розетки.
2. Щоб злити воду після прання, виконайте інструкції, наведені в розділі з описом фільтра насоса на стор.28
3. Потягніть донизу механізм аварійного відчинення за допомогою ручки й одночасно відкрийте дверцята.
4. Знову переведіть ручку аварійного відчинення у відкрите положення після зачинення, якщо дверцята залишаються заблокованими.

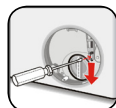

⚠️ Ознайомтеся з цими правилами техніки безпеки. Дотримуйтесь інструкцій для особистого захисту й захисту інших людей від ризиків і смертельних травм.

РИЗИК ОПІКІВ

⚠️ Не торкайтеся зливного шланга або води, яка зливається, під час роботи пральної машини. Високі температури обумовлюють небезпеку опіків.

⚠️⚡ РИЗИК СМЕРТЕЛЬНОГО УРАЖЕННЯ ЕЛЕКТРИЧНИМ СТРУМОМ

- Не під'єднуйте пральну машину до електромережі за допомогою подовжувача.
- Не під'єднуйте пошкоджену вилку до розетки.
- У разі від'єднання вилки від розетки за жодних умов не тягніть за кабель. Завжди тримайтеся за вилку.
- Ніколи не торкайтеся шнура живлення/вилки мокрими руками, оскільки це може

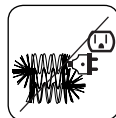
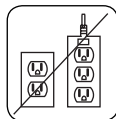

спричинити коротке замикання або ураження електричним струмом.

- Уникайте контакту з пральною машиною, якщо ваші руки або ноги мокрі.
- Пошкоджений шнур живлення/вилка можуть призвести до виникнення пожежі або ураження електричним струмом. У разі пошкодження шнура живлення/вилки потрібно виконати їх заміну, яку має здійснювати тільки кваліфікований робітник.



Ризик затоплення

- Перед установленням зливного шланга в зливний отвір перевірте витрату води.
- Дотримуйтеся заходів для запобігання зісковзуванню шланга.
- Потік води може змістити шланг, якщо його не зафіксовано належним чином. Переконайтеся в тому, що пробка зливного отвору не перекриває сам отвір.

Небезпека пожежі

- Не зберігайте легкозаймисті рідини поблизу машини.
- Наявність сірки в засобах для видалення фарби може призвести до виникнення корозії. З цієї причини ніколи не додавайте засоби для видалення фарби в машину.
- Ніколи не використовуйте засоби, які містять розчинники, у машину.
- Переконайтеся в тому, що завантажений у вашу пральну машину одяг не містить сторонніх предметів, як-от цвяхи, голки, запальнички й монети.

Ризик пожежі або вибуху

Ризик падіння або травмування

- Не варто намагатися залізти на машину.
- Переконайтеся в тому, що шланги й кабелі не створюють небезпеки падіння.
- Не перевертайте машину догори дном або набік.
- Не піднімайте пральну машину, тримаючись за дверцята або висувний відсік для мийного засобу.

Переміщення машини мають здійснювати щонайменше 2 особи.



Правила техніки безпеки для дітей

- Не залишайте дітей без нагляду поряд із машиною. Діти можуть випадково закритися в машині, що призведе до ризику смерті.
- Не дозволяйте дітям торкатися скляних дверцят пристрою під час його роботи. Поверхня дуже нагрівається, і це може спричинити пошкодження шкіри.
- Тримайте пакувальний матеріал подалі від дітей.
- У разі ковтання очисних і мийних засобів або їх контакту зі шкірою та очима можуть виникати отруєння й подразнення. Тримайте засоби для чищення подалі від дітей.



1.2 Під час використання

- Не підпускайте домашніх тварин до машини.
- Будь ласка, перевірте пакування машини перед установлюванням, а також зовнішню

поверхню машини після розпакування. У разі виявлення пошкоджень машини або в разі відкритого пакування експлуатувати машину заборонено.

- Установлювати машину має виключно уповноважена сервісна організація. Установлення особами, які не належать до уповноваженої сервісної організації, може призвести до скасування гарантії на виріб.
- Цей пристрій можуть використовувати діти старше 8 років та особи з обмеженими фізичними, сенсорними й розумовими здібностями або недостатніми досвідом і знаннями, якщо вони перебувають під наглядом чи проінструктовані щодо належного експлуатування пристрою та усвідомлюють пов'язану з цим небезпеку. Не дозволяйте дітям гратися з пристроєм. Чищення й технічне обслуговування не мають здійснювати діти без нагляду дорослих.
- Використовуйте машину тільки для речей, які виробник визначив як придатні для машинного прання.
- **Перед початком використання пральної машини зніміть 4 транспортних болти й гумові прокладки із задньої частини машини. Якщо болти не зняти, вони можуть спричинити значну вібрацію, шум і вихід машини з ладу, а також призвести до скасування гарантії на виріб.**
- Гарантія не поширюється на пошкодження, спричинені зовнішніми факторами, як-от пожежа, затоплення й інші джерела пошкоджень.

- Будь ласка, не викидайте цей посібник; зберігайте його для подальшого використання й передайте наступному власникові машини.

 **ЗВЕРНІТЬ УВАГУ:** Технічні характеристики машини можуть відрізнятися залежно від придбаної моделі.

Заміну приводного ременя треба здійснювати лише в спеціалізованому сервісному центрі.

Тільки оригінальний запасний ремінь: 42006396
Optibelt 6 EPJ 1236

1.3 Пакування й охорона довкілля

Розпакування

Пакування захищає машину від пошкоджень, які можуть виникнути під час транспортування. Пакувальні матеріали екологічно чисті, оскільки придатні для вторинної переробки. Використання вторинної сировини зменшує витрату первинного матеріалу та знижує рівень відходів.

1.4 Інформація щодо економії

Нижче наведено важливу інформацію, яка допоможе вам ефективніше використовувати машину:

- Не перевищуйте значення максимального завантаження для вибраної програми прання. Це забезпечить експлуатування машини в енергоощадному режимі.
- Не використовуйте функцію попереднього прання для не дуже брудної білизни. Це допоможе заощадити електроенергію та воду.

СЕ Декларація відповідності

Ми повідомляємо, що наша продукція відповідає чинним Європейським директивам, рішенням і Постановам та вимогам, зазначеним у вказаних стандартах.

Утилізування старої машини



Позначка на виробі або на його пакованні вказує на те, що цей виріб не належить до побутових відходів. Натомість його треба здати у відповідний пункт збирання для переробки електричного й електронного обладнання. Дбаючи про належне утилізування цього виробу, ви запобігаєте потенційним негативним наслідкам для довкілля та здоров'я людини, які в іншому разі може спричинити неправильне утилізування цього виробу. Щоб дізнатися більше про переробку цього виробу, зверніться до місцевої влади, у служби утилізування побутових відходів або магазин, де було придбано цей виріб.

2. ТЕХНІЧНІ ХАРАКТЕРИСТИКИ

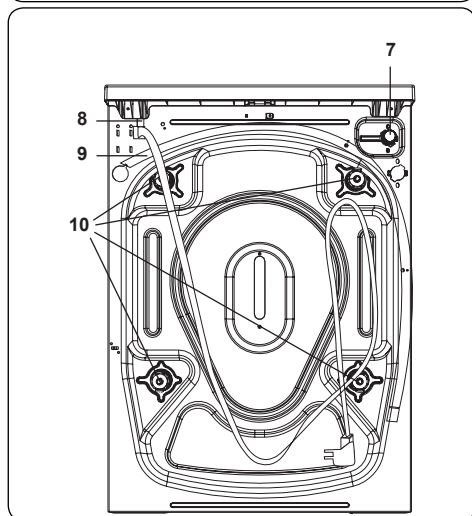
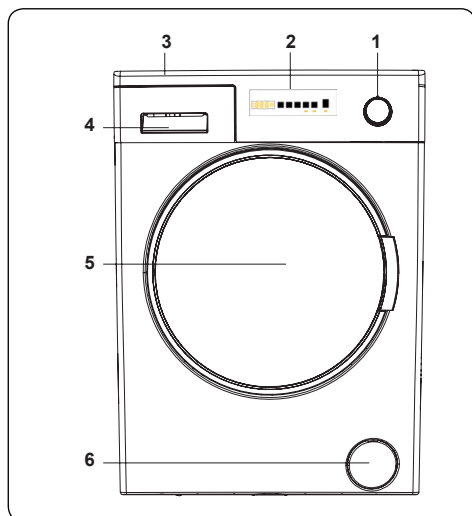

2.1 Загальний вигляд

1. Кругова шкала вибору програм
2. Електронний дисплей
3. Верхній лоток
4. Висувний відсік для мийного засобу
5. Барабан
6. Кришка фільтра насоса
7. Клапан патрубку подавання води
8. Кабель живлення
9. Зливний шланг
10. Транспортні болти

2.2 Технічні характеристики

Робоча напруга/частота (В/Гц)	(220–240) В~/50Гц
Сумарний струм (А)	10
Тиск води (МПа)	Максимальний: 1 МПа Мінімальний: 0,1 МПа
Повна потужність (Вт)	2200
Максимальний об'єм сухої білизни (кг)	8
Кількість обертів віджимання (об/хв)	1600
Кількість програм	15
Габаритні розміри (мм)	
Висота	845
Ширина	597
Глибина	582

3. УСТАНОВЛЕННЯ

3.1 Зняття транспортних болтів

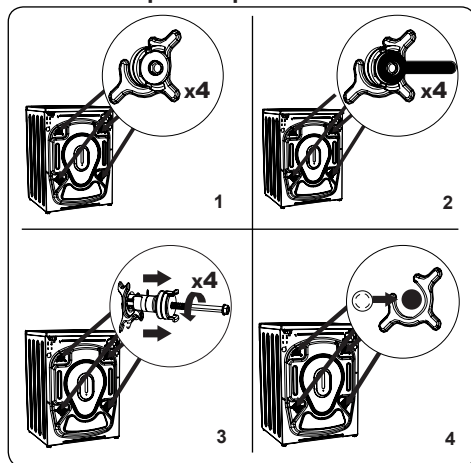

1. Перед початком використання пральної машини зніміть 4 транспортних гвинтів й гумові прокладки із задньої частини машини. Якщо болти не зняти, вони можуть спричинити значну вібрацію, шум, вихід машини з ладу та призвести до скасування гарантії.
2. Ослабте транспортні болти, повернувши їх проти годинникової стрілки відповідним ключем.
3. Зніміть транспортні болти, витягнувши їх з отворів.
4. Установіть пластикові заглушки, які містяться в сумці допоміжних елементів, в отвори транспортних болтів. Транспортні болти треба зберігати для їх подальшого використання.

ЗВЕРНІТЬ УВАГУ:

Перед першим використанням машини зніміть транспортні болти. На несправності, обумовлені роботою машини зі встановленими транспортними болтами, не поширюється гарантійні умови.

3.2 Регулювання ніжок / Регулювання стійок

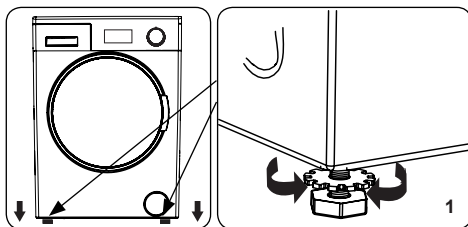

1. Не встановлюйте машину на поверхні (наприклад, килимові покриття), які перешкоджають вентиляванню біля основи.
 - Щоб забезпечити тиху роботу машини, без вібрацій, установіть її на тверду поверхню.
 - Вирівнювання машини здійснюється за допомогою регульованих ніжок.
 - Ослабте пластикову стопорну гайку.

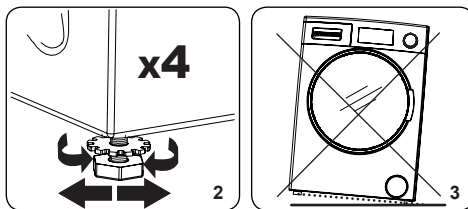

2. Для збільшення висоти машини поверніть ніжку за годинниковою стрілкою. Для зменшення висоти машини поверніть ніжку проти годинникової стрілки.
 - Після завершення процедури вирівнювання машини затягніть стопорні гайки, повертаючи їх за годинниковою стрілкою.
3. Не підставляйте картон, дерево або інші подібні матеріали під пральну машину для її вирівнювання.
 - Під час чищення поверхні, на якій стоїть машина, подбайте про те, щоб не порушити рівень машини.

3.3 Під'єднання до електричної мережі

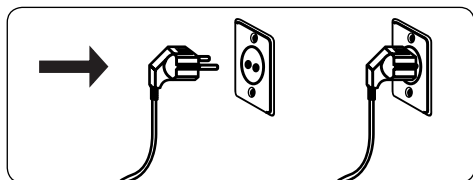

- Пральна машина використовує живлення 220–240 В50 .
- Мережевий шнур пральної машини оснащено заземленою вилкою. Ця вилка завжди повинна бути вставленою в розетку, призначену для номінального струму 10 амперів.
- Якщо відповідної розетки й запобіжника немає, подбайте про те, щоб роботи виконував кваліфікований електрик.
- Виробник не несе відповідальності за пошкодження, які виникли через використання незаземленого обладнання.

ЗВЕРНІТЬ УВАГУ:

Використання машини під низькою напругою може призвести до зменшення повного строку служби вашої машини й обмеження її робочих характеристик.

3.4 Під'єднання шланга подавання води

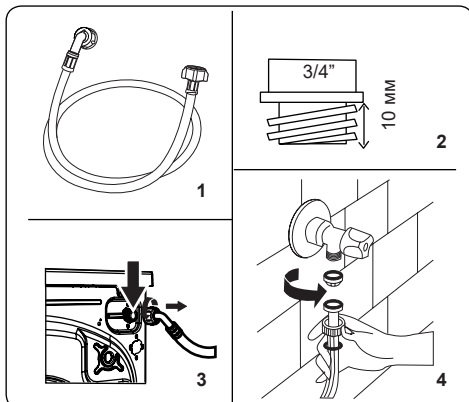

1. Машина може мати або одне з'єднання для підведення води (холодної), або два з'єднання для підведення води (гарячої та холодної), залежно від технічних характеристик машини. Шланг із білою заглушкою треба під'єднати до патрубку подавання холодної води, а шланг із червоною кришкою — до патрубку подавання гарячої води (якщо є).
 - Для запобігання протіканням води в місцях з'єднань у пакованні разом зі шлангом постачаються 1 або 2 гайки (залежно від специфікацій вашого пристрою). Установіть ці гайки на кінець(ці) шланга подавання води, що з'єднується з водогонном.
2. З'єднайте нові шланги подавання води з краном водогону, що має різьбу $\frac{3}{4}$ ".
 - З'єднайте білий кінець шланга подавання води з білою заглушкою з клапаном подавання води з

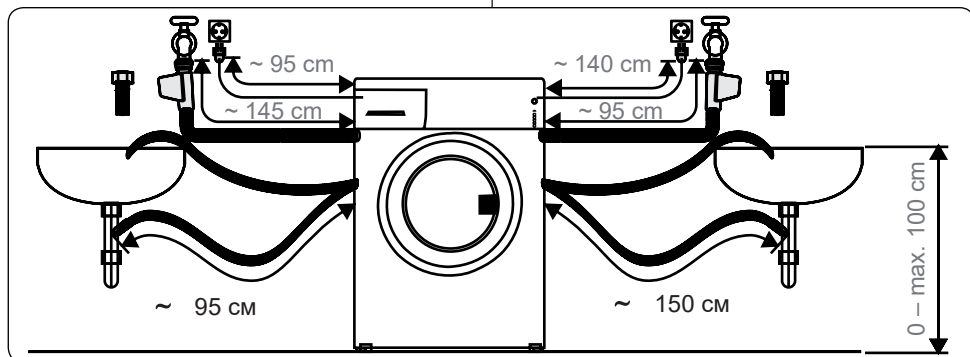

білою заглушкою на задньому боці машини, а кінець шланга з червоною заглушкою — із клапаном подавання води з червоною заглушкою (якщо є).

- Затягніть з'єднання від руки. У разі виникнення запитань зверніться до кваліфікованого сантехніка.
 - Потік води з тиском 0,1–1 МПа забезпечить оптимальну роботу машини (тиск 0,1 МПа означає, що через цілковито відкритий кран за хвилину проходить понад 8 літрів води).
3. Після виконання всіх з'єднань обережно ввімкніть подавання води й переконайтеся, що немає протікань.
4. Переконайтеся в тому, що нові шланги подавання води не заблоковані, не зігнуті, не перекручені, не скручені й не передавлені.
- Якщо машина має з'єднання для підведення гарячої води, температура такої гарячої води не повинна перевищувати 70 °С.

ЗВЕРНІТЬ УВАГУ:

Пральну машину треба під'єднувати до водогону виключно за допомогою нового шланга, який є в комплекті. Не використовуйте старі шланги.

3.5 Під'єднання для зливання води

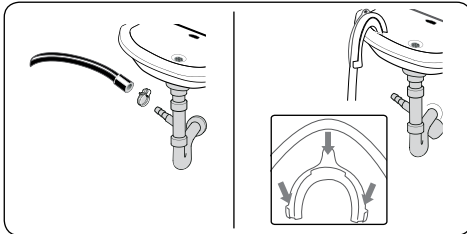

- Використовуючи додаткове обладнання, під'єднайте шланг зливання води до трубопроводу або до зливного патрубку побутової раковини.
- Ніколи подовжуйте шланг для зливання води.
- Не встановлюйте шланг для зливання води з машини в контейнер, відро або ванну.
- Переконайтеся, що шланг для

зливання води не зігнутий, не скручений, не передавлений і не має подовжень.

- Максимальна висота встановлення шланга для зливання води повинна становити 100 см від землі.

4. ОГЛЯД ПАНЕЛІ КЕРУВАННЯ

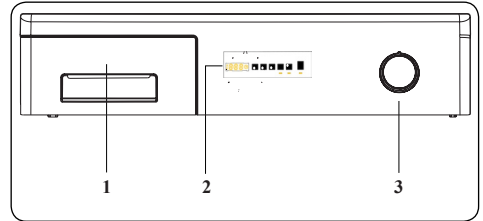

1. Висувний відсік для мийного засобу
2. Електронний дисплей
3. Кругова шкала вибору програм

4.1 Висувний відсік для мийного засобу

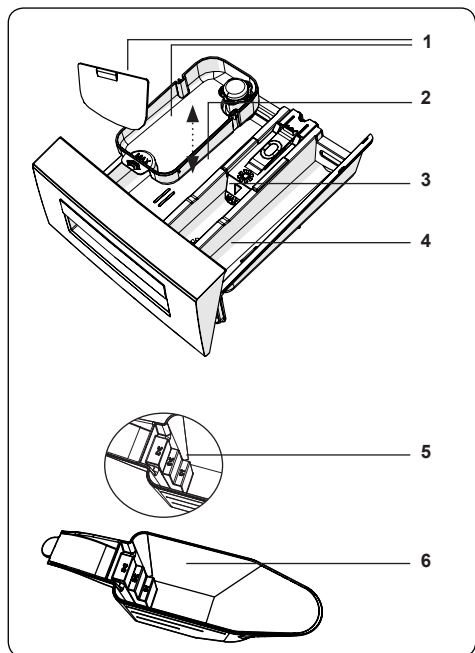
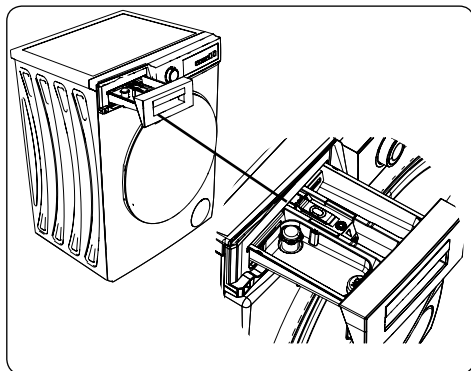

1. Апарат для рідкого мийного засобу
2. Основний відсік для мийного засобу
3. Відсік для пом'якшувача
4. Відсік для мийного засобу попереднього прання
5. Рівні порошкового мийного засобу
6. Лопатка для порошкового мийного засобу (*)

(*) Технічні характеристики можуть відрізнятися залежно від придбаної машини.

4.2 Відсіки

Основний відсік для мийного засобу

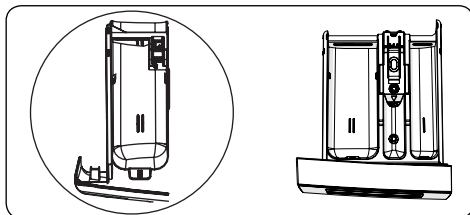

Цей відсік призначено для рідких або порошкових мийних засобів або ж для засобів для видалення накипу. Пластину рівня рідкого мийного засобу передбачено всередині пральної машини. (*)

Відсік для кондиціонерів тканини, крохмалю й мийного засобу:

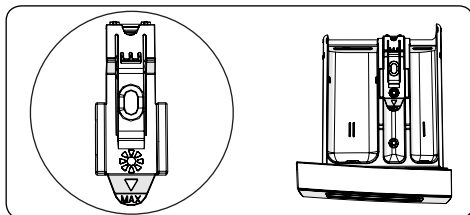

Цей відсік призначено для засобів пом'якшення, кондиціонерів або крохмалю. Дотримуйтеся інструкції на пакуваннях засобів. Якщо після використання пом'якшувачів залишаються рештки, спробуйте їх розчинити або ж використовуйте рідкий засіб для пом'якшування.

Відсік для мийного засобу попереднього прання

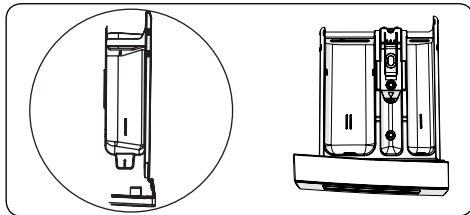

Цей відсік треба використовувати лише в разі вибору функції попереднього прання. Функцію попереднього прання рекомендовано використовувати лише для дуже брудної білизни.

(*) Технічні характеристики можуть

відзнятися залежно від придбаної машини.

4.3 Кругова шкала вибору програм

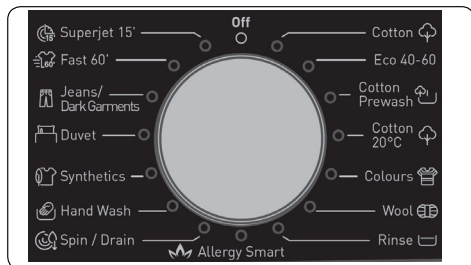

- Щоб вибрати потрібну програму, повертайте кругову шкалу вибору програм за годинниковою стрілкою або проти неї, доки маркер на шкалі вибору програм не вкаже на потрібну програму.
- Переконайтеся в тому, що кругову шкалу вибору програм установлено саме на бажаній для виконання програмі.

4.4 Електронний дисплей

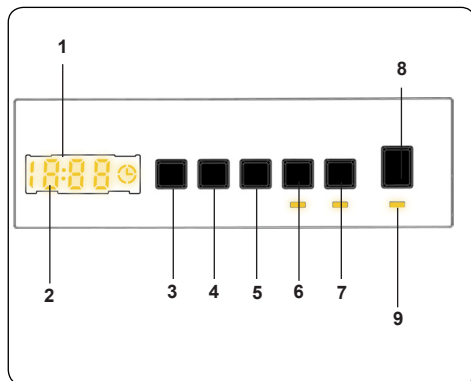

- Електронний дисплей
- Цифровий дисплей
- Кнопка регулювання температури води
- Кнопка регулювання швидкості, об/хв
- Додаткова функція затримки запуску
- Кнопка 1 додаткової функції
- Кнопка 2 додаткової функції
- Кнопка «Старт/Пауза»
- Індикатор кнопки «Старт/Пауза»

На панелі дисплея відображаються таймер затримки прання (якщо встановлено), вибір температури, швидкість віджимання та всі інші вибрані додаткові функції. Панель дисплея відображає повідомлення «End» («Завершення») після завершення вибраної програми прання. Панель дисплея також відображає інформацію щодо несправності машини.

5. ВИКОРИСТАННЯ ПРАЛЬНОЇ МАШИНИ

5.1 Підготовка білизни

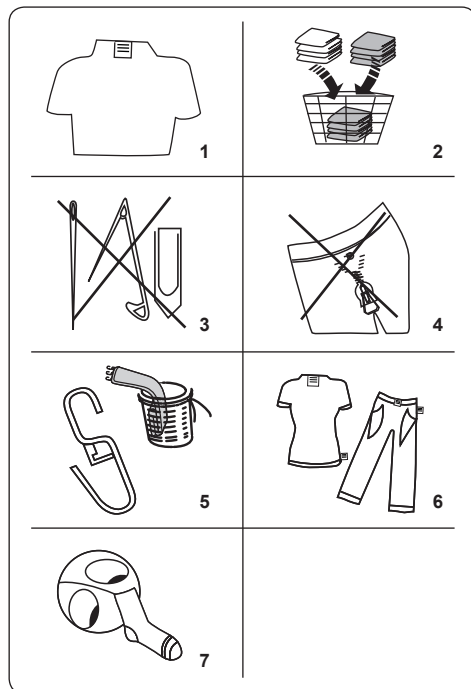





- Дотримуйтеся зазначених на етикетках інструкцій щодо догляду за одягом.
 - Відокремте речі для прання відповідно до типу (бавовна, синтетика, делікатні тканини, шерсть тощо), температури прання (у холодній воді, за 30°, 40°, 60°, 90°) і за ступенем забруднення (легкі забруднення, плями, значні забруднення).
- Не варто прати кольорову й білу білизну разом.

- Темний текстиль може містити надлишки барвника, і його варто прати окремо, кілька разів.
3. Переконайтеся, що немає металевих матеріалів на білизні або в кишенях; інакше їх треба вишукати.

УВАГА: Гарантія не поширюється на несправності, обумовлені пошкодженнями машини сторонніми матеріалами.

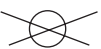
4. Застебніть блискавки, усі гачки й петлі.
5. Зніміть металеві або пластмасові гачки зі штор або покладіть їх у мішок для прання.
6. Вироби з текстилю, як-от штани, трикотаж, футболки й сорочки.
7. Шкарпетки, хустинки й інші дрібні предмети треба прати в мішку для прання.

 Може знебарвлюватися	 Не використовувати відбілювачі	 Стандартне прання
 Максимальна температура прасування — 150 °C	 Максимальна температура прасування — 200 °C	 Не прасувати
 Допускається сухе чищення	 Без сухого чищення	 Сушити в горизонтальному положенні
 Сушити без віджимання	 Вивісити для сушіння	 Не сушити в пральній машині
 Допускається сухе чищення газовою олією, чистим спиртом та R113	 Перхлоретилен R11, R13, бензин	 Перхлоретилен R11, R113, газова олія

5.2 Завантаження білизни в машину

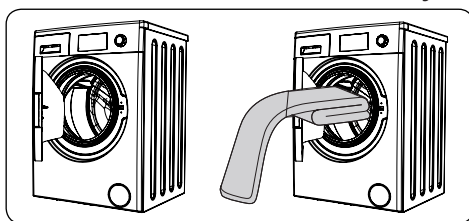

- Відкрийте дверцята машини.
- Рівномірно розподіліть білизну в машині.

ОЗВЕРНІТЬ УВАГУ:

Уникайте перевищення максимального значення завантаження барабана, оскільки це призведе до незадовільних результатів прання та спричинить змінання білизни. Щоб дізнатися більше про об'єми завантаження, див. таблиці програм прання.

У таблиці нижче зазначено приблизну вагу стандартних елементів білизни:

ТИП БІЛИЗНИ	ВАГА (г)
Рушник	200
Постільна білизна	500
Купальний халат	1200
Стьобана ковдра	700
Наволочка	200
Нижня білизна	100
Скатертина	250

- Завантажуйте кожну річ окремо.
- Переконайтеся між гумовим ущільненням і дверцятами не потрапили предмети білизни.
- Обережно натискаючи на дверцята, закрийте їх до

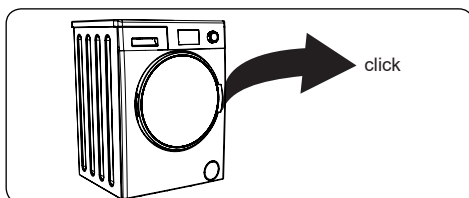

- Переконайтеся в тому, що дверцята цілковито закрито, інакше програма

не запуститься.

5.3 Додавання мийного засобу в машину

Кількість мийного засобу, як потрібно додати в машину, залежить від таких критеріїв:

- Якщо одяг лише злегка забруднений, не використовуйте попереднє прання. Покладіть невелику кількість мийного засобу (як зазначено виробником) у відсік II висувного відсіку для мийного засобу.
- Якщо одяг дуже забруднений, виберіть програму з попереднім пранням і покладіть $\frac{1}{4}$ від кількості мийного засобу, який буде використовуватися, у відсік I, а решту — у відсік II висувного відсіку для мийного засобу.
- Використовуйте мийні засоби, призначені для автоматичних пральних машин. Дотримуйтесь інструкцій виробника щодо кількості мийного засобу.
- У регіонах із більш жорсткою водою знадобиться більше мийного засобу.
- Потрібна кількість мийного засобу збільшуватиметься зі збільшенням завантаження пральної машини.
- Покладіть засіб для пом'якшення в середній відсік висувного відсіку для мийного засобу. Не перевищуйте рівень із позначкою MAX.
- Густі засоби для пом'якшення можуть спричинити засмічення висувного відсіку, їх треба розчиняти.
- Для всіх програм без попереднього прання можна використовувати рідкі мийні засоби. Для цього встановіть пластину рівня рідкого мийного засобу (*) у напрямні відсіку II висувного відсіку для мийного засобу. Використовуючи лінії на пластині як орієнтири, заповніть висувний відсік до потрібного рівня.

(*) Технічні характеристики можуть відрізнятися залежно від придбаної машини.

5.4 Робота з машиною

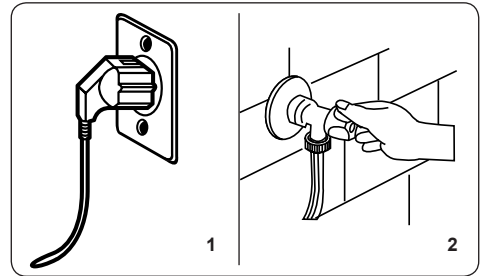

1. Під'єднайте пральну машину до мережі живлення.
2. Увімкніть подавання води.
 - Відкрийте дверцята машини.
 - Рівномірно розподіліть білизну в машині.
 - Обережно натискаючи на дверцята, закрийте їх до

5.5 Вибір програми

За допомогою таблиць програм виберіть відповідну програму для білизни.

5.6 Система виявлення рівня недостатнього завантаження

Вашу машину оснащено функцією виявлення рівня недостатнього завантаження.

У разі розміщення в машині білизни, вага якої не перевищує значення половини максимального завантаження білизни, пральна машина автоматично задасть функцію недостатнього завантаження, незалежно від вибраної програми. Тобто виконання вибраної програми забере менше часу, водночас використовуватиметься менше води й електроенергії.

(*) Залежить від моделі

5.7 Додаткові функції

1. Вибір температури

Для зміни автоматично запрограмованого значення температури води для прання використовуйте кнопку регулювання температури води.

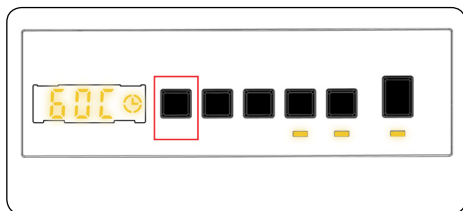

Під час вибору програми максимальна температура для цієї програми вибирається автоматично. Для регулювання температури треба натискати кнопку регулювання температури води доти, доки на цифровому дисплеї не з'явиться бажане значення температури.

За допомогою кнопки регулювання температури прання можна поступово зменшувати температуру прання, вибираючи між максимальною температурою та пранням у холодній воді (- - C).

2. Вибір швидкості віджимання

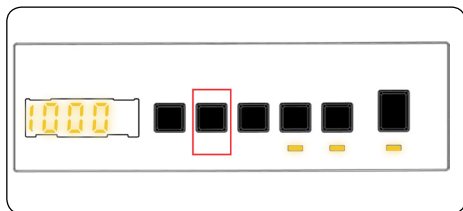

Під час вибору програми максимальне значення частоти обертання під час віджимання для цієї програми вибирається автоматично.

Для регулювання частоти обертання під час віджимання в діапазоні між максимальною швидкістю та варіантом скасування віджимання (- - -) натискайте кнопку «Швидкість віджимання» доти, доки не з'явиться бажане значення частоти обертання.

Якщо ви пропустили бажане значення

частоти обертання віджимання, натискайте кнопку регулювання швидкості віджимання до повторного відображення значення на дисплеї.

3. Функція затримки таймера (*)



Використання цієї допоміжної функції забезпечить відтермінування початку циклу прання в діапазоні від 1 до 23 годин.

Щоб використати функцію затримки початку циклу прання:

- Натисніть кнопку затримки один раз.
- На електронному дисплеї з'явиться повідомлення «01h» («1 година»)⊙.
- Натискайте кнопку затримки доти, доки на екрані не з'явиться бажане значення часу відтермінування початку циклу прання.
- Якщо ви пропустили бажане значення часу затримки, натискайте кнопку затримки до повторного відображення значення на дисплеї.
- Для використання функції затримки початку циклу прання натисніть кнопку «Старт/Пауза».
- Щоб скасувати функцію затримки прання:
 - Після натискання кнопки «Старт/Пауза» для запуску машини потрібно просто один раз натиснути кнопку затримки. Після цього позначка ⊙ на електронному дисплеї зникне.
 - Якщо ви не натиснули кнопку «Старт/Пауза», натисніть та утримуйте кнопку затримки доти, доки ⊙ не зникне з електронного дисплея, а ⊙ не з'явиться на електронному дисплеї.

ЗВЕРНІТЬ УВАГУ:

Якщо потрібно вибрати допоміжну функцію і якщо світлодіодний індикатор допоміжної функції не світиться, це означає, що ця функція недоступна для вибраної програми прання.

4. Захист від алергії (*)



За допомогою цієї допоміжної функції можна виконати додаткове ополіскування білизни. Пральна машина використовує гарячу воду на всіх етапах полоскання. Виробник рекомендує цей параметр налаштування для білизни, що одягається на чутливу шкіру, для дитячого одягу й нижньої білизни.

Для вибору цієї функції натисніть кнопку Antiallergic («Захист від алергії») з подальшою появою позначки .

5. Легке прасування (*)



Використання цієї функції обумовить формування меншої кількості складок на білизні наприкінці вибраної програми прання.

Для вибору цієї функції натисніть кнопку Easy ironing («Легке прасування») з подальшою появою позначки .

6. Попереднє прання (*)



Ця додаткова функція забезпечує попереднє прання дуже брудної білизни перед початком основної програми прання. У разі використання цієї функції в передній відсік для прання треба додати мийний засіб.

Для вибору цієї функції натисніть кнопку Pre-wash («Попереднє прання») з подальшою появою позначки .

7. Додаткове ополіскування (*)

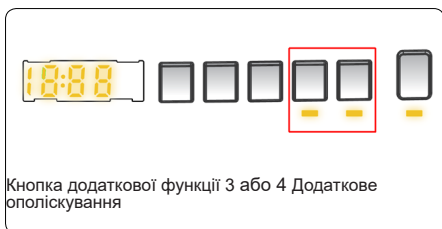

За допомогою цієї допоміжної функції можна виконати додаткове ополіскування білизни наприкінці вибраної програми прання. Для вибору цієї функції натисніть кнопку Extra rinse («Додаткове ополіскування») з подальшою появою позначки .

8. Швидке прання (*)

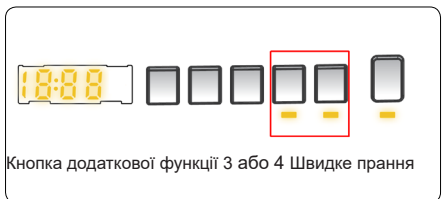

Використовуючи цю додаткову функцію, можна випрати білизну за менший

проміжок часу, витрачаючи менше води й електроенергії.

Виробник рекомендує використовувати цю функцію лише в разі прання білизни, вага якої не перевищує значення половини максимального сухого завантаження для вибраної програми.

Для вибору цієї функції натисніть кнопку Rapid wash («Швидке прання») з подальшою появою позначки ☺.

ОЗВЕРНІТЬ УВАГУ:

У разі розміщення в машині білизни, вага якої не перевищує значення половини максимального завантаження білизни, функцію недостатнього завантаження буде автоматично задано незалежно від вибраної програми. Тобто виконання вибраної програми забере менше часу, водночас використовуватиметься менше води й електроенергії. Коли машина зафіксує половину завантаження, автоматично з'явиться позначка ☺.

(* Залежить від моделі)

9. Без віджимання (*)

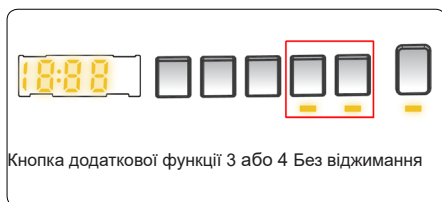

Можна скористатися цією допоміжною функцією, якщо білизну не потрібно віджимати. Програма активується за допомогою кнопки скасування віджимання після ввімкнення світлодіодного індикатора ☺ позначки на панелі дисплея.

10. Прання в холодній воді (*)



Цю додаткову функцію можна використати

у разі потреби прання білизни в холодній

воді (вода з водогону). Програму можна увімкнути за допомогою кнопки прання в холодній воді після того як на панелі дисплея загориться світлодіодний індикатор ☺ позначки.

(* Технічні характеристики машини можуть відрізнятися залежно від придбаної моделі.

Кнопка «Старт/Пауза»

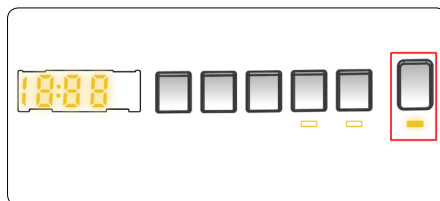

За допомогою кнопки «Старт/Пауза» ви можете запустити або призупинити вибрану програму. Якщо ввімкнути режим очікування машини, на електронному дисплеї почне блимати світлодіодний індикатор «Старт/Пауза».

5.8 Child Lock (Блокування пристрою)

Функція «Блокування від дітей» дає змогу блокувати кнопки з метою запобігання ненавмисній зміні вибраного циклу прання.

Для активування «Блокування від дітей» одночасно натисніть та утримуйте кнопки 2 і 3 щонайменше 3 секунди. Після активування функції «Блокування від дітей» на електронному дисплеї протягом 2 секунд блиматиме повідомлення «CL».

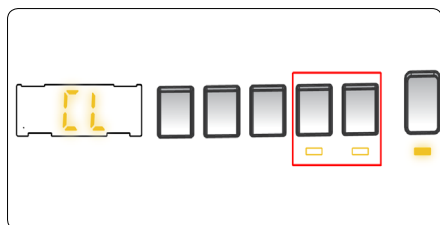

У разі натискання будь-якої кнопки або зміни вибраної програми за увімкненої функції «Блокування від дітей» на електронному дисплеї протягом 2 секунд блиматиме позначка «CL».

Якщо за умови увімкненої функції «Блокування від дітей» та під час виконання будь-якої програми перевести кнопку програми в положення вимкнення CANCEL і вибрати іншу програму, машина продовжить виконання попередньо вибраної програми з того місця, де її було перервано.

Для деактивування «Блокування від дітей» одночасно натисніть та утримуйте кнопки 2 і 3 щонайменше 3 секунди, після чого на електронному дисплеї позначка «CL» зникне.

5.9 Скасування програми

Для скасування програми, що виконується:

1. Установіть кругову шкалу вибору програми в положення STOP.
2. Машина припинить виконання циклу прання, і програму буде скасовано.
3. Установіть кругову шкалу вибору програми на будь-яку іншу програму для зливання води з машини.
4. Машина виконає потрібну процедуру зливання води та скасує програму.
5. Тепер можна вибрати й запустити нову програму.

5.10 Завершення програми

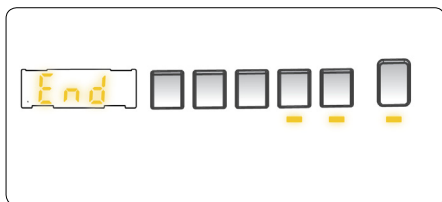

Машина самостійно вимикається після завершення вибраної програми.

- На електронному дисплеї з'явиться повідомлення «» («Завершення»).
- Відкрийте дверцята машини і дістаньте білизну.
- Залиште дверцята машини

відчиненими, щоб внутрішні поверхні просохли.

- Установіть кругову шкалу вибору програми в положення STOP.
- Вимкніть машину з розетки.
- Перекрийте кран водогону.

6. ТАБЛИЦЯ ПРОГРАМ

Програма	Температура прання (°C)	Максимальний об'єм сухої білизни (кг)	Відсік для мийного засобу	Тривалість програми (хв.)	Тип білизни/Опис
БАВОВНА	*60-90-80-70-40	8	2	410	Дуже брудні бавовняні і льняні речі. (Нижня білизна, скатертина, рушник (максимум 4,0 кг), постільна білизна тощо)
ЕСО 40-60	*40 - 60	8	2	215	Брудні бавовняні та льняні речі. (Нижня білизна, скатертина, рушник (максимум 4,0 кг), постільна білизна тощо)
Попереднє прання бавовни	*60 - 50 - 40 - 30 - "- -C"	8	1 і 2	164	Брудні бавовняні та льняні речі. (Нижня білизна, скатертина, рушник (максимум 4,0 кг), постільна білизна тощо)
БАВОВНА 20°C	*20- "- -C"	4	2	96	Не дуже брудні бавовняні і льняні речі. (Нижня білизна, простирадло, скатертина, рушник (макс. 2,0 кг) постільна білизна тощо)
КОЛЬОРИ	*40 - 30 - "- -C"	3,5	2	405	Не дуже брудні бавовняні і льняні речі. (Нижня білизна, простирадло, скатертина, рушник (макс. 2,0 кг) постільна білизна тощо)
ШЕРСТЬ	*30 - "- -C"	2,5	2	48	Вовняні речі з етикетками, де зазначено машинне прання.
ПОЛОСКАННЯ	*"- -C"	8	-	30	Забезпечує додаткове ополіскування будь-якого типу білизни після завершення циклу прання.
ЗАХИСТ ВІД АЛЕРГІЇ	*60 - 50 - 40 - 30 - "- -C"	4	2	212	Дитяча білизна
Віджимання/Зливання	*"- -C"	8	-	17	Цю програму можна використовувати для будь-якого типу білизни, якщо потрібен додатковий цикл віджимання після завершення циклу прання. / Можна використати програму зливання води, накопиченої всередині пральної машини (додавання та видалення білизни). Для активування програми зливання встановіть кнопку програми на програму віджимання/зливання. Після «скасування віджимання» з використанням кнопки допоміжної функції програму буде активовано.
ДЕЛІКАТНЕ/РУЧНЕ ПРАННЯ	*30 - "- -C"	2,5	2	90	Рекомендується для делікатного або ручного прання.
Синтетика / Верхній одяг	*40 - 30 - "- -C"	3,5	2	110	Дуже брудні або змішані синтетичні речі. (Нейлонові шкарпетки, сорочки, блузки, штани із синтетичної тканини тощо.)
постільна білизна	*40 - 30 - "- -C"	-	2	100	Для прання волоконної постільної білизни, призначеної для машинного прання (макс. 2,5 кг).
Одяг із джинсової тканини / Одяг темних кольорів	*30 - "- -C"	3,5	2	96	Чорний і темний одяг із бавовни, волокон різного типу або одяг із джинсової тканини. Прати навиворіт. Джинсова тканина часто містить надлишок барвника та схильна линяти під час перших кількох сеансів прання. Одяг світлих і темних кольорів треба прати окремо
(**)Швидке 60 хв.	*60 - 50 - 40 - 30 - "- -C"	4	2	60	Брудний, бавовняний одяг, кольорові та льняні вироби прати за 60 °C протягом 60 хвилин.
(***) Швидке прання 15 хв.	*30 - "- -C"	2	2	15	За короткий час 15 хвилин можна випрати одяг із низьким рівнем забруднення, одяг із бавовни, кольоровий і льняний одяг.



ЗВЕРНІТЬ УВАГУ: ТРИВАЛІСТЬ ПРОГРАМИ МОЖЕ ЗМІНЮВАТИСЯ ЗАЛЕЖНО ВІД КІЛЬКОСТІ БІЛИЗНИ, ВОДОПРОВІДНОЇ ВОДИ, НАВКОЛИШНЬОЇ ТЕМПЕРАТУРИ Й ВИБРАНИХ ДОДАТКОВИХ ФУНКЦІЙ.

(*) Температура води прання для програми має заводські налаштування за замовчуванням.

(**) Якщо пральна машина має допоміжну функцію швидкого прання, можна увімкнути цей варіант швидкого прання на панелі дисплея та завантажити машину білизною вагою 2 кг або менше для прання за 30 хвилин.

(***) У зв'язку з коротким циклом прання цієї програми виробник рекомендує використовувати менше мийного засобу. Програма може тривати довше за 15 хвилин у разі виявлення машиною нерівномірного завантаження. Ви зможете відкрити дверцята машини через 2 хвилини після завершення прання. (2-хвилинний період не входить до часу програми.)

Згідно з регламентом 1015/2010 та 1061/2010, програма 1 і програма 2 є «Стандартною програмою для бавовни 60 °C» і «Стандартною програмою для бавовни 40 °C» відповідно.

Програма Есо 40–60 дає змогу очищувати разом в одному циклі звичайно забруднену бавовняну білизну, для якої дозволено прання за температури 40 або 60 °C, і ця програма використовується для оцінювання відповідності законодавству ЄС щодо екологізації.

- Найбільш ефективні з погляду споживання електроенергії програмами — зазвичай ті, які передбачають нижчі температури й триваліше виконання.
- Завантаження побутової пральної машини до повної місткості, зазначеної виробником для відповідних програм, сприятиме збереженню електроенергії та води.
- Тривалість виконання програми, показники споживання електроенергії та води можуть змінюватися залежно від ваги й типу завантаження, вибраних додаткових функцій, температури водопровідної води й навколишнього середовища.
- Для програм низькотемпературного прання рекомендовано застосування рідких мийних засобів. Кількість застосовного мийного засобу може змінюватися залежно від кількості білизни й рівня її забрудненості. Дотримуйтеся рекомендацій виробників щодо кількості використовуваного мийного засобу.
- Частота обертання під час віджимання впливає на рівень шуму й залишковий уміст вологи. Що вищою буде частота обертання на етапі віджимання, то вищим буде рівень шуму й меншим залишковий уміст вологи.
- Скориставшись QR-кодом, зазначеним на паспортній табличці, ви можете дістати доступ до бази даних продукції, де зберігається інформація про конкретну модель.

Назва програми	Паспортне завантаження кг	Споживання енергії кВт.год/цикл			Тривалість програми Годин: хвили			Споживання води л/цикл			Макс. температура °C			Залишковий уміст вологи % 1600 об/хв		
		Паспортне завантаження	1/2 завантаження	1/4 завантаження	Паспортне завантаження	1/2 завантаження	1/4 завантаження	Паспортне завантаження	1/2 завантаження	1/4 завантаження	Паспортне завантаження	1/2 завантаження	1/4 завантаження	Паспортне завантаження	1/2 завантаження	1/4 завантаження
Бавовна 90	8	2,35			03:13			72			81			44%		
Бавовна 60	8	0,97			06:50			52			60			44%		
Есо 40-60	8	1,02	0,54	0,25	03:35	02:48	02:30	49	43	42	44	30	22	44%	44%	44%
Синтетика / Верхній одяг	3,5	0,67			01:50			48			42			53%		
Швидке 60	4	1,11			01:00			32			58			44%		
Бавовна 20	4	0,21			01:36			48			20			44%		

6.1 Важлива інформація

- Використовуйте лише ті мийні засоби, пом'якшувачі й інші добавки, які придатні для автоматичних пральних машин. Через використання зовеликої кількості мийного засобу може виникати забагато піни, що призведе до активування системи автоматичного поглинання піни.
- Рекомендуємо здійснювати очищення пральної машини з періодичністю один раз на 2 місяці. Для періодичного очищення використовуйте, будь ласка, програму очищення барабана (Drum Clean). Якщо у вашій пральній машини програми очищення барабана немає, скористайтеся програмою «Бавовна-90». У разі потреби використовуйте засоби для видалення накипу, спеціально призначені для пральних машин.
- У жодному разі не намагайтеся силоміць відкрити дверцята пральної машини, коли вона працює. Ви зможете відкрити дверцята машини через 2 хвилини після завершення прання. *
- У жодному разі не намагайтеся силоміць відкрити дверцята пральної машини, коли вона працює. Дверцята відкриються негайно після завершення циклу прання. *
- Щоб уникнути можливих ризиків, установлення й ремонт машини завжди має здійснювати тільки представник авторизованого сервісного центру. Виробник не нестиме жодної відповідальності за пошкодження, які можуть виникнути внаслідок дій, учинених неуповноваженими особами.

(*) Технічні характеристики машини можуть відрізнятися залежно від придбаної моделі.

7. ЧИЩЕННЯ Й ТЕХНІЧНЕ ОБСЛУГОВУВАННЯ

7.1 Попередження

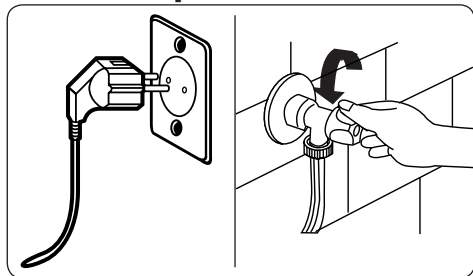

Перед початком технічного обслуговування й чищення машини вимкніть живлення та вийміть вилку з розетки.

Перед початком технічного обслуговування й чищення машини перекрийте кран подавання води.

⚠ УВАГА: Для чищення пральної машини заборонено використовувати розчинники, абразивні мийні засоби, засоби для миття скла й універсальні мийні засоби. Вони можуть пошкодити пластикові поверхні й інші

компоненти через уміст хімічних речовин.

7.2 Фільтри патрубка подавання води

Фільтри на лінії подавання води запобігають потраплянню бруду та сторонніх матеріалів у пральну машину. Виробник рекомендує виконувати чищення цих фільтрів у разі неможливості отримання достатньої кількості води машиною за відкритого крану водогону. Виробник рекомендує виконувати чищення фільтрів подавання води що 2 місяці.

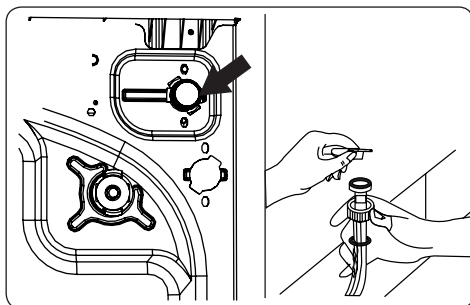

- Зніміть шланг(и) подавання води з пральної машини.
- Для зняття фільтра подавання води з клапана обережно витягніть пластикову планку на фільтрі за допомогою пари гострогубців.
- Другий фільтр подавання води розташований на боці крана шланга подавання води. Щоб зняти другий фільтр, обережно витягніть пластикову планку на фільтрі за допомогою пари гострогубців.
- Ретельно очистьте фільтр за допомогою м'якої щітки та промийте його мильним розчином води з подальшим ретельним промиванням. Виконайте повторний монтаж фільтра, обережно установивши його на місце.

⚠ УВАГА: Фільтри клапана подавання води можуть засмічуватися через незадовільну якість води або через відсутність потрібного технічного обслуговування та можуть вийти з ладу. Це може стати причиною витоку води.

Усі такі несправності виходять за межі гарантійних умов.

7.3 Фільтр насоса

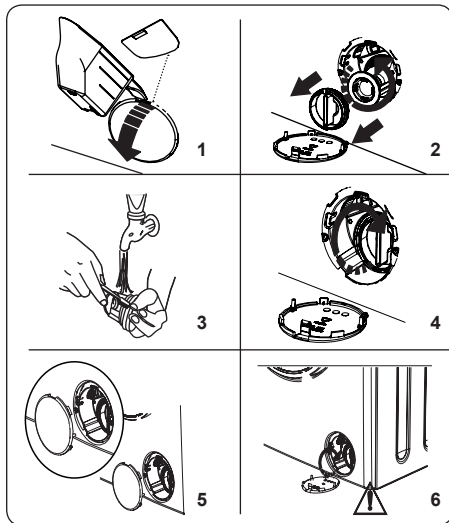

Система фільтрування в насосі пральної машини продовжує строк служби насоса, запобігаючи потраплянню волокон у пральну машину.

Виробник рекомендує виконувати чищення фільтра насоса що 2 місяці.

Фільтр насоса розташований під кришкою в передньому правому нижньому куті машини.

Для чищення фільтра насоса:

1. Для відкриття кришки насоса можна використовувати лопатку для прального порошку (*), що постачається разом із пральною машиною, або ж пластину рівня рідкого мийного засобу.
 2. Уставте кінець лопатки для порошку або пластину рівня рідкого мийного засобу в отвір кришки й обережно натисніть у зворотному напрямку. Кришка відкриється.
- Перед відкриттям під кришку фільтра треба встановити ємність для збирання води, що залишилася в машині.
 - Ослабте фільтр, повернувши його проти годинникової стрілки,

потягніть і зніміть його. Дочекайтеся зливання води.

ОЗВЕРНІТЬ УВАГУ:

Залежно від кількості води всередині машини, контейнер для збирання води, можливо, доведеться спорожнити кілька разів.

3. Видаліть усі сторонні матеріали з фільтра за допомогою м'якої щітки.
4. Після очищення виконайте повторний монтаж фільтра шляхом його встановлення та прокручування за годинниковою стрілкою.
5. Під час закриття кришки насоса переконайтеся, що кріплення на внутрішньому боці кришки збігаються з отворами на передній панелі.
6. Закрийте кришку фільтра.

ПОПЕРЕДЖЕННЯ:

Вода в насосі може бути гарячою, перед початком виконання робіт із чищення та технічного обслуговування зачекайте, доки вона охолоне.

(*) Технічні характеристики можуть відрізнятися залежно від придбаної машини.

7.4 Висувний відсік для мийного засобу

Використання мийного засобу може з часом стати причиною накопичення його залишків у висувному відсіку для мийного засобу. Виробник рекомендує знімати висувний відсік що 2 місяці для очищення накопичених залишків.

Для зняття висувного відсіку:

- Потягніть висувний відсік до його повного виходу.

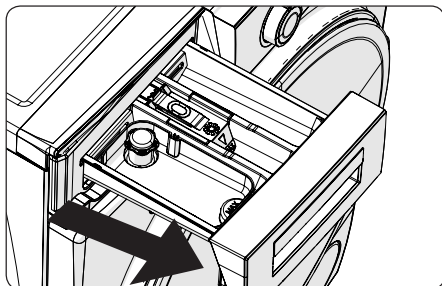

- Натисніть на вказану нижче область усередині висувного відсіку для мийного засобу, який було повністю вставлено, і, продовжуючи витягувати його, зніміть відсік із місця його встановлення

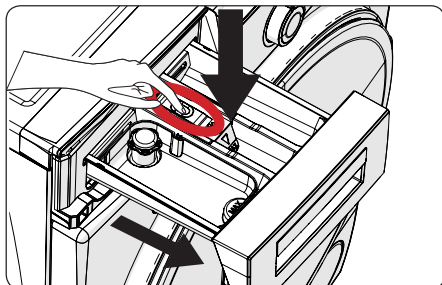

- Вийміть відсік для мийного засобу й демонтуйте пробку зливання. Виконайте ретельне чищення для цілковитого видалення залишків засобу для пом'якшення. Після очищення встановіть пробку зливання й переконайтеся в її правильному встановленні.

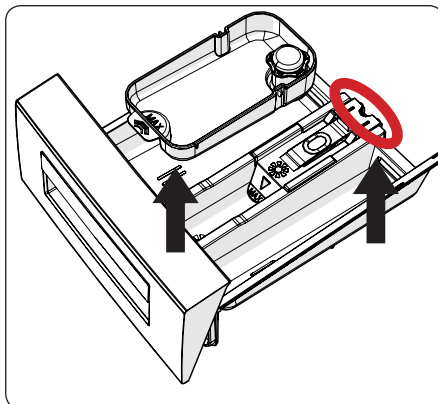

- Виконайте промивання з використанням щітки й великої кількості води.
- Зберіть залишки всередині роз'єму висувного відсіку для мийних засобів для запобігання їх потраплянню всередину пральної машини.
- Висушіть висувний відсік для мийних засобів рушником або сухою тканиною та встановіть його на місце

! Мити висувний відсік для мийних засобів у посудомийній машині не можна.

Пристрій для рідкого мийного засобу (*)

Для чищення й технічного обслуговування пристрою рідкого мийного засобу треба вийняти пристрій із його місця, як це показано на рисунку нижче, і виконати ретельне чищення від залишків мийного засобу. Виконайте заміну пристрою. Переконайтеся, що немає залишків матеріалів усередині сифона.

(*) Технічні характеристики можуть відрізнятися залежно від придбаної машини.

8. Корпус/Барабан

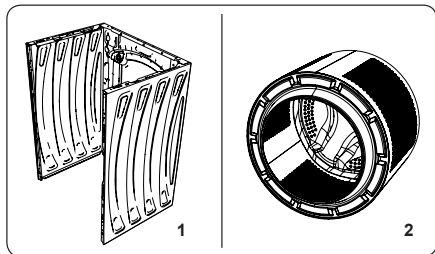

1. Корпус

Для чищення зовнішньої поверхні корпусу використовуйте м'який неабразивний мийний засіб або мило й воду. Витріть насухо м'якою тканиною.

2. Барабан

Не залишайте металеві предмети, як-от голки, скріпки, монети тощо, у машині. Ці предмети можуть призвести до утворення іржі в барабані. Для очищення таких плям іржі використовуйте пральні засоби без вмісту хлору й дотримуйтесь інструкцій виробників мийних засобів. Ніколи не використовуйте дротяну мочалку або подібні тверді предмети для очищення плям іржі.

9. УСУНЕННЯ НЕСПРАВНОСТЕЙ

Ремонтувати машину має уповноважена сервісна організація. Якщо пральна машина потребує ремонту або якщо неможливо усунути проблему з використанням зазначеної нижче інформації, потрібно:

- Від'єднати машину від мережі живлення.
- Перекрити подавання води.

НЕСПРАВНІСТЬ	МОЖЛИВА ПРИЧИНА НЕСПРАВНОСТІ	УСУНЕННЯ НЕСПРАВНОСТЕЙ
Машина не запускається.	Машину не під'єднано до мережі живлення.	Увімкніть шнур живлення машини в розетку.
	Вихід із ладу запобіжників.	Замініть запобіжники.
	Немає напруги живлення.	Перевірте електромережу.
	Кнопку «Старт/Пауза» не натиснуто.	Натисніть кнопку «Старт/Пауза».
	Для програми встановлено положення «стоп».	Установіть кругову шкалу вибору програми в бажане положення.
	Дверцята машини не закриті повністю.	Закрийте дверцята машини.
Машина не набирає воду.	Водогінний кран закритий.	Відкрийте кран подавання води.
	Шланг подачі води може бути перекручений.	Перевірте шланг подачі води та розкрутіть його.
	Шланг подачі води засмічений.	Очистіть фільтри шлангу подачі води. (*)
	Впускний клапан засмічений.	Очистьте впускні фільтри. (*)
	Дверцята машини не закриті повністю.	Закрийте дверцята машини.
Машина не зливає воду.	Зливний шланг засмічений чи перекручений.	Перевірте зливний шланг, очистьте або випряміть його.
	Фільтр насоса засмічений.	Очистіть фільтр насоса. (*)
	Білизна занадто щільно розміщена в барабані.	Рівномірно розподіліть білизну в машині.
Машина вібрає.	Ніжки не відрегульовано належним чином.	Виконайте регулювання ніжок. (**)
	Болти, що використовуються для транспортування, не знято.	Зніміть транспортні болти з машини. (**)
	Мале завантаження барабана.	Це не перешкоджатиме роботі машини.
	Машина перевантажена білизною, або білизна нерівномірно розподілена.	Не перевантажуйте барабан. Рівномірно розподіліть білизну в барабані.
	Машину встановлено на твердій поверхні.	Уникайте встановлення пральної машини на твердій поверхні.
Надмірне піноутворення у висувному відсіку. (**)	Завелика кількість прального засобу.	Натисніть кнопку «Старт/Пауза». Для припинення піноутворення розчиніть столову ложку засобу для пом'якшення в 1/2 л води й вилийте суміш у висувний відсік для мийного засобу. За 5–10 хвилин натисніть кнопку «Старт/Пауза».
	Невідповідний мийний засіб.	Використовуйте тільки мийні засоби, призначені для автоматичних пральних машин.

НЕСПРАВНІСТЬ	МОЖЛИВА ПРИЧИНА НЕСПРАВНОСТІ	УСУНЕННЯ НЕСПРАВНОСТЕЙ
Незадовільний результат прання.	Білизна занадто брудна для вибраної програми.	Використовуючи інформацію таблиць програм, виберіть відповідну програму для прання.
	Недостатня кількість прального засобу.	Використовуйте кількість мийного засобу згідно з інструкцією на його пакованні.
	Забагато білизни в машині.	Переконайтеся, що не перевищено максимальний об'єм білизни для вибраної програми.
Незадовільний результат прання.	Жорстка вода.	Збільште кількість мийного засобу згідно з інструкцією виробника.
	Білизна занадто щільно розміщена в барабані.	Переконайтеся в тому, що білизна рівномірно розподілена.
Після наповнення машини водою, вода починає зливатися.	Кінець зливного шланга встановлено занадто низько для машини.	Переконайтеся в тому, що зливний шланг встановлено на відповідній висоті (**).
Під час прання немає води в барабані.	Немає несправності. Вода у невидимій частині барабану.
Залишки мийного засобу в білизні.	Нерозчинні частинки деяких пральних засобів можуть з'являтися на білизні у вигляді білих плям.	Виконайте додаткове ополіскування або очистьте білизну щіткою після її висихання.
Сірі плями на білизні.	Неприбрані сліди олії, крему або змащувальних матеріалів на білизні.	Під час наступного прання використовуйте кількість мийного засобу згідно з інструкцією на його пакованні.
Цикл віджимання не виконується або виконується пізніше, ніж заплановано.	Немає несправності. Активовано системи контролю за нерівномірним розподілом білизни.	Система контролю за нерівномірним розподіленням білизни намагатиметься розподілити білизну. Цикл віджимання розпочнеться відразу після розподілу білизни. Під час наступного прання рівномірно розподіляйте білизну в барабані.

(*) Інформація наведена в розділі інструкцій щодо обслуговування та очищення машини.

(*) Інформація наведена в розділі щодо установки машини.

10. АВТОМАТИЧНІ ПОПЕРЕДЖЕННЯ ПРО НЕСПРАВНОСТІ ТА СПОСОБИ ЇХ УСУНЕННЯ

Пральну машину оснащено вбудованою системою виявлення несправностей, що відображаються миготінням комбінації робочих індикаторів. Найпоширеніші коди несправностей зазначено нижче.

КОД ПОМИЛКИ	МОЖЛИВА НЕСПРАВНІСТЬ	ЯК УСУНУТИ
E01	Дверцята машини не закриті належним чином.	Закрийте дверцята належним чином до клацання. Якщо проблема не зникає, вимкніть машину, витягніть шнур живлення з розетки й негайно зверніться в найближчу уповноважену сервісну організацію.
E02	Низький рівень тиску води або рівень води всередині машини.	Переконайтеся в тому, що кран цілковито відкрито. Подання води може бути перекрито. Якщо проблема не зникає, робочий цикл машини припиниться автоматично через деякий час. Вимкніть машину з розетки, перекрийте кран подавання води та зверніться в найближчу уповноважену сервісну організацію.
E03	Насос не спрацьовує, або фільтр насоса засмічений, або електричне з'єднання насоса несправне.	Очистіть фільтр насоса. Якщо проблема не зникає, зверніться в найближчу уповноважену сервісну організацію. (*)
E04	Надмірна кількість води в машині.	Злив води виконується машиною. Після завершення зливання води вимкніть машину й від'єднайте її від мережі живлення. Перекрийте кран подавання води та зверніться в найближчу уповноважену сервісну організацію.





(*) Інформація наведена в розділі інструкцій щодо обслуговування та очищення машини.



Täname, et valisite selle toote.

See kasutusjuhend sisaldab olulist ohutusteavet ja juhiseid seadme kasutamise ja hoolduse kohta.

Enne seadme kasutamist leidke aega selle kasutusjuhendi lugemiseks ja hoidke see edaspidiseks kasutamiseks alles.

Ikoon	Tüüp	Tähendus
	HOIATUS	Tõsiste vigastuste või surma oht
	ELEKTRILÖÖGI OHT	Ohtlik pinge
	TULEKAHJU	Hoiatused; tuleoht või tuleohtlikud materjalid
	ETTEVAATUST	Vigastuse või varalise kahju oht
	TÄHTIS/MÄRKUS	Süsteemi õige kasutamine

SISUKORD

1.OHUSTUSJUHISED	1
1.1 Üldised ohutushoiatused	2
1.2 Kasutamise ajal	6
1.3 Pakend ja keskkond	8
1.4 Nõuanded säästmiseks	8
2.TEHNILINE KIRJELDUS	9
2.1 Üldine välimus	9
2.2 Tehniline kirjeldus	9
3.PAIGALDAMINE	10
3.1 Transpordipoltide eemaldamine	10
3.2 Jalgade kohandamine/Reguleeritavate stopperite kohandamine	10
3.3 Elektriühendus	10
3.4 Vee sisselaskevooliku ühendus	11
3.5 Vee äravooluühendus	12
4.JUHTPANEELI ÜLEVAADE	12
4.1 Pesuvahendisahtel	12
4.2 Jaotised	13
4.3 Programmi näidik	13
4.4 Elektrooniline kuvar	13
5.TEIE PESUMASINA KASUTAMINE	14
5.1 Pesu ettevalmistamine	14
5.2 Pesu masinasse panemine	14
5.3 Pesuvahendi masinasse lisamine	15
5.4 Masina kasutamine	15
5.5 Programmi valimine	15
5.6 Poolkoormuse tuvastamise süsteem	15
5.7 Lisafunktsioonid	16
5.8 Lapselukk	18
5.9 Programmi tühistamine	18
5.10 Programmi lõpp	19
6.PROGRAMMI TABEL	20
6.1 Oluline teave	23
7.PUHASTAMINE JA HOOLDUS	24
7.1 Hoiatus	24
7.2 Vee sisselaskefiltrid	24
7.3 Pumba filter	25
7.4 Pesuvahendisahtel	25
8.Korpus/Trummel	26
9.TÕRKEOTSING	27
10.AUTOMAATSED RIKKEHOIATUSED JA MIDA TEHA	29

1. OHUSTUSJUHISED

Tööpinge/sagedus	(220-240) V~/50Hz
Voolutugevus (A)	10
Veesurve (Mpa)	Maks. 1 Mpa / Min. 0,1 Mpa
Koguvõimsus (W)	2200
Maks. pesemise täitekogus (kuiv pesu) kg	8

- Ärge paigaldage masinat vaibale ega sellisele aluspinnale, kus on takistatud masina põhja ventilatsioon.
- Seade ei ole mõeldud kasutamiseks piiratud füüsiliste, sensorsete või vaimsete võimetega isikutele (k.a. lapsed) või neile, kellel puuduvad selleks kogemused või teadmised, välja arvatud nende turvalisuse eest vastutava isiku juhendamisel või järelevalve all.
- Alla 3-aastaseid lapsi tuleks hoida eemal, kui neid pidevalt ei valvata.
- Toitejuhtme talitlushäirete korral pöörduge selle asendamiseks lähima volitatud teeninduskeskuse poole.
- Kasutage masina vee sisselaskeavaga ühendamisel üksnes uut masinaga kaasasolevat voolikut. Ärge kunagi kasutage vana, kasutatud või kahjustunud vee sisselaskevoolikut.
- Lapsed ei tohiks seadmega mängida. Lapsed ei tohiks omapead seadet puhastada ja hooldada.

MÄRKUS: Selle kasutusjuhendi koopia saamiseks võtke ühendust järgmisel aadressil: washingmachine@standardtest.info. Tooge oma e-kirjas välja mudeli number ja seerianumber (20 numbrit), need leiata seadme uksest.

Lugege seda kasutusjuhendit hoolikalt.

Teie masin on mõeldud üksnes koduseks kasutamiseks. Selle kasutamisel ärilistel eesmärkidel muutub garantii tühiseks.



See kasutusjuhend on koostatud mitme mudeli jaoks, mistõttu ei pruugi teie masinal olla mõningaid siin kirjeldatud funktsioone. Sel põhjusel on kasutusjuhendi lugemisel oluline pöörata hoolikalt tähelepanu kõigile joonistele.

1.1 Üldised ohutushoiatused

- Teie masina toimimiseks vajalik keskkonnatemperatuur on 15-25 °C.
- Kui temperatuur on alla 0 °C, võivad voolikud lõheneda ning elektrooniline kaart ei pruugi korralikult töötada.
- Veenduge, et pesumasinasse pandud rõivastes poleks selliseid võõrkehi nagu naelad, tulemasinad ja mündid.
- **Esimese pesukorra ajal on soovitatav valida 90° Puuvilla programm, lasta sel töötada ilma pesuta ja täita pool pesuvahendi sahtli II pesast sobiva pesuvahendiga.**
- Jäägid võivad pika aja jooksul õhule avatud pesuainetele ja pehmenditele koguneda. Pange pehmendajat või pesuvahendit sahtlisse ainult iga

pesemise alguses.

- Kui pesumasin jääb pikka aega kasutamata, ühendage pesumasin vooluvõrgust lahti ja lülitage veevarustus välja. Samuti soovitame jätta üks lahti, et vältida niiskuse kogunemist pesumasinasse.
- Tootmise ajal teostatud kvaliteedikontrolli tõttu võis teie pesumasinasse jääda veidi vett. See ei mõjuta teie pesumasinat toimimist.
- Masina pakend võib olla lastele ohtlik. Ärge lubage lastel pesumasinat pakendi või väikeste osadega mängida.
- Hoidke pakendeid lastele kättesaamatus kohas või kõrvaldage need nõuetekohaselt.
- Kasutage eelpesuprogramme ainult väga määrdunud pesul.

⚠️ Ärge kunagi avage pesuvahendisahklit, kui masin töötab.

- Rikke korral eemaldage masin vooluvõrgust ning lülitage veevarustus välja. Ärge proovige ise remonti teha. Võtke alati ühendust volitatud teenindusagendiga.
- Ärge ületage valitud pesuprogrammi maksimaalset koormust.

⚠️ Ärge kunagi avage oma töötava pesumasinat ust jõuga.

- Pesu, mis sisaldab jahu, võib teie seadet kahjustada.
- Pesumasinat kasutatavate pesupalsamite või muude sarnaste toodete kasutamisel järgige tootja juhiseid.
- Veenduge, et pesumasinat ukse avamine poleks

takistatud ning et see avaneks täielikult.

Paigaldage masin täielikult ventileeritavasse kohta, mis oleks eelistatult pideva õhuringlusega.

Ukse avariivamise funktsioon

Kui teie masina töötamise või pesuprogrammi läbimise ajal leiab aset elektrikatkestus, jääb uks suletuks.

Ukse avamiseks;

1. Lülitage masin välja. Võtke toitepistik pistikupesast välja.
2. Heitvee ärajuhtimiseks järgige juhiseid, mis on toodud pumbafiltri puhastamise jaotises lk-l 25
3. Tõmmake tööriista abil avariivamise mehhanism alla ja avage samal ajal uks.
4. Kui uks jääb lukustatuks, seadke avarii avamiskäepide pärast sulgemist uuesti avatud asendisse.

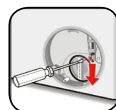

⚠️ Lugege need hoiatused läbi. Järgige neid nõuandeid, et kaitsta ennast ja teisi ohtude ja surmaga lõppevate vigastuste eest.

PÕLETUSOHT

⚠️ Ärge puudutage pesumasina töötamise ajal väljalaskevoolikut ega heitvett. Kõrged temperatuurid põhjustavad põletusohtu.

⚠️⚡ OHT ELEKTRILÖÖGI TAGAJÄRJEL SURRA

- Ärge ühendage pesumasinat pikendusjuhtme abil vooluvõrku.
- Ärge sisestage kahjustatud pistikut pistikupesassa.
- Ärge kunagi eemaldage pistikut pistikupesast

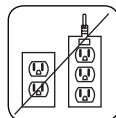

- juhet tõmmates. Hoidke alati pistikust kinni.
- Ärge kunagi puudutage toitejuhet või pistikut märgade kätega, kuna see võib põhjustada lühise või elektrišoki.
 - Ärge puudutage pesumasinat, kui teie käed või jalad on märjad.
 - Kahjustatud toitejuhe/pistik võib põhjustada tulekahju või elektrilöögi. Kui see on kahjustatud, siis tuleb see asendada, aga seda peaks tegema üksnes kvalifitseeritud personal.

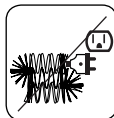

Uputuse oht

- Enne väljalasketoru valamusse asetamist kontrollige veevoolu kiirust.
- Võtke tarvitusele vajalikud meetmed selleks, et vältida vooliku libisemist.
- Veevool võib vooliku paigast nihutada, kui see pole korralikult kinnitatud. Veenduge, et valamu kork ei blokeeriks äravooluava.

Tuleoht

- Ärge hoidke masina läheduses kergestisüttivaid vedelikke.
- Värvieemaldites sisalduv väävel võib põhjustada korrosiooni. Seetõttu ärge kasutage masinas värvieemaldeid.
- Ärge kunagi kasutage masinas lahusteid sisaldavaid tooteid.
- Veenduge, et pesumasinasse pandud rõivastes poleks selliseid võõrkehi nagu naelad, tulemasinad ja mündid.

Tule- ja plahvatusoht

⚠ Kukkumise ja vigastuse oht

- Ärge ronige oma pesumasina peale.
- Veenduge, et voolikud ja kaablid ei põhjustaks komistamisohtu.
- Ärge keerake masinat tagurpidi ega küljele.
- Ärge tõstke pesumasinat ukse või pesumasinasahtli abil.

⚠ Masinat tuleb tõsta ja teisaldada vähemalt inimesega.



⚠ Laste ohutus

- Ärge jätke lapsi masina lähedusse järelevalveta. Lapsed võivad end pesumasinasse lukustada ja see võib olla eluohtlik.
- Ärge lubage lastel töötamise ajal klaasust puudutada. Selle pind läheb väga kuumaks ja võib nahka kahjustada.
- Hoidke pakkematerjal lastest eemal.
- Pesuvahendi ja puhastusvahendite tarbimisel või nende naha või silmadega kokkupuutumisel võivad tekkida mürgitused ja ärritus. Hoidke puhastusvahendid lastele kättesaamatus kohas.



1.2 Kasutamise ajal

- Hoidke lemmikloomad oma masinast eemal.
- Enne paigaldamist kontrollige peale pakendi eemaldamist oma masina pakendit ja selle välispinda. Ärge pange masinat tööle, kui see näeb kahjustunud välja või kui pakend on avatud.
- Teie masinat võib paigaldada ainult autoriseeritud

teenindusagent. Kui selle paigaldab keegi muu kui autoriseeritud agent, siis võib teie garantii kaotada kehtivuse.

- Üle 8-aastased lapsed ja füüsilise, meele- või vaimupuudega inimesed või isikud, kellel puuduvad vastavad kogemused või teadmised, võivad seadet kasutada juhul, kui nad teevad seda järelevalve all või on saanud seadme kasutamiseks vajalikud juhised ning mõistavad sellega kaasnevat ohte. Lapsed ei tohi seadmega mängida. Lapsed ei tohi ilma järelevalveta seadet puhastada ja hooldada.
- Kasutage masinat ainult sellisel pesul, mille tootja on masinpesu jaoks sobivaks märgistanud.
- **Enne pesumasina kasutamist eemaldage masina tagant 4 transpordipolti ja kummist vahedetailid. Kui polte ei eemaldata, võivad need põhjustada tugevat vibratsiooni, müra ja masina talitlushäireid ning garantii tühiseks muuta.**
- Teie garantii ei kata välistest teguritest põhjustatud kahjustusi, nagu tulekahju, uputus ja muud taolised kahjustused.
- Ärge visake seda kasutusjuhendit ära; hoidke see tulevikus kasutamiseks alles ja andke see järgmisele omanikule.

 **MÄRKUS:** Masina tehniline kirjeldus võib sõltuvalt ostetud tootest erineda.

Veorihma vahetamine toimub ainult volitatud teeninduses.

Ainult rihm, mis on originaalvaruosa: 42006396
Optibelt 6 EPJ 1236

1.3 Pakend ja keskkond

Pakkematerjalide kõrvaldamine

Pakkematerjal kaitseb masinat transpordi käigus tekkida võivate kahjustuste eest. Pakkematerjalid on keskkonnasõbralikud, kuna neid saab taaskasutada. Taaskasutatud materjalide kasutamine vähendab tooraine tarbimist ja jäätmete teket.

1.4 Nõuanded säästmiseks

Siin on oluline teave masina efektiivsemaks kasutamiseks:

- Ärge ületage valitud pesuprogrammi maksimaalset koormust. Nii töötab teie masin energiasäästurežiimis.
- Ärge kasutage eelpesu funktsiooni kergelt määratud pesu jaoks. See aitab säästa tarbitud elektri ja vee kogust.

CE-märgis ja ELi vastavusdeklaratsioon

Kinnitame, et meie tooted vastavad kohaldatavatele Euroopa Liidu direktiividele, otsustele ja määrustele ning viidatud standardites loetletud nõuetele.

Vana masina kõrvaldamine

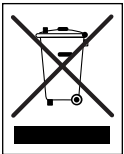

Tootel või selle pakendil olev sümbol näitab, et seda toodet ei tohi kohelda olmeprügina. See tuleb anda üle vastavasse kogumispunkti elektri- ja elektroonikaseadmete taaskasutuse jaoks. Tagades selle toote nõuetekohase utiliseerimise, aitate ära hoida võimalikke negatiivseid tagajärgi keskkonnale ja inimeste tervisele, mida oleks võinud põhjustada selle toote vale käitlemine. Selle toote taaskasutuse kohta üksikasjalikumate teabe saamiseks pöörduge kohaliku linnavalitsuse, olmejäätmete

kõrvaldamise teenuse või kaupluse poole, kust toote ostsite.

2. TEHNILINE KIRJELDUS

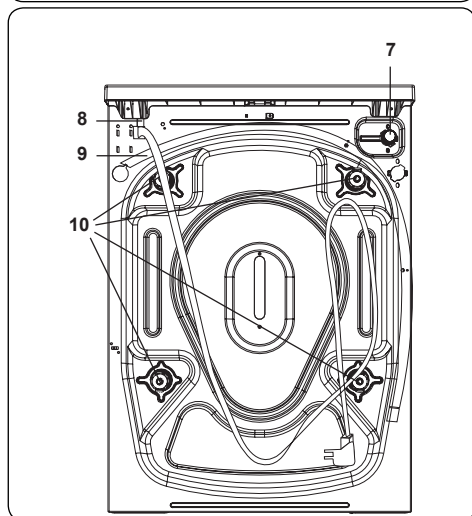
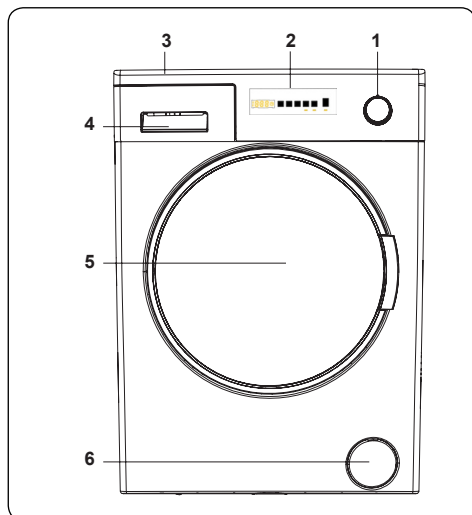

2.1 Üldine välimus

1. Programmi näidik
2. Elektrooniline kuvar
3. Ülemine sahtel
4. Pesuvahendisahtel
5. Trummel
6. Pumbafiltri kate
7. Veessisselaskeklapp
8. Toitekaabel
9. Äravooluvoolik

10. Transpordipoldid

2.2 Tehniline kirjeldus

Tööpinge/sagedus (V/Hz)	(220-240) V~/50Hz
Voolutugevus (A)	10
Veesurve (Mpa)	Maksimaalselt: 1 Mpa Minimaalselt: 0,1 Mpa
Koguvõimsus (W)	2200
Maksimaalne kuiva pesu kogus (kg)	8
Tsentrifuugi pöörde arv (pöoret/min)	1600
Programmi number	15
Mõõtmed (mm) Kõrgus Laius Sügavus	845 597 582

3. PAIGALDAMINE

3.1 Transpordipoltide eemaldamine

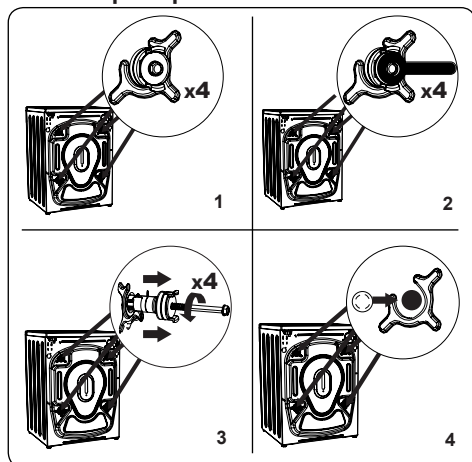

1. Enne pesumasina kasutamist eemaldage masina tagant 4 transpordipolti ja kummist vahedetailid. Kui polte ei eemaldata, võivad need põhjustada tugevat vibratsiooni, müra ja masina talitlushäireid ning tühistada garantii.
2. Lõdvendage sobiva mutrivõtme abil vastupäeva keerates transpordipoldid.
3. Eemaldage transpordipoldid, tõmmates need otse välja.
4. Paigaldage lisaseadmete kotis olevad plastikust sulgkorgid transpordipoltide eemaldamisel tekkinud tühimikesse. Transpordipoldid tuleb edaspidiseks kasutamiseks alles hoida.

MÄRKUS: Enne masina esmakordset kasutamist eemaldage transpordipoldid. Vead, mis ilmnevad masina käitamisel koos paigaldatud transpordipoltidega, jäävad garantii kehtivusalaast välja.

3.2 Jalgade kohandamine/ Reguleeritavate stopperite kohandamine

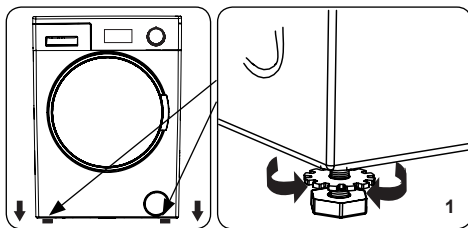

1. Ärge paigaldage oma masinat pinnale (nt vaip), mis takistaks põhja ventilatsiooni.

 - Masina vaikse ja vibratsioonivaba töö tagamiseks paigaldage see kindlale pinnale.
 - Reguleeritavate jalgade abil saate masina tasakaalu viia.
 - Lõdvendage plastist lukustusmutter.

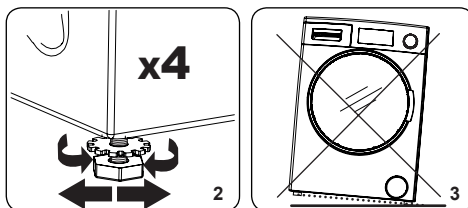

2. Masina kõrguse suurendamiseks keerake jalgu päripäeva. Masina kõrguse vähendamiseks keerake jalgu vastupäeva.

 - Kui masin on tasakaalus, siis pingutage lukustusmutrid, keerates neid päripäeva.

3. Ärge kunagi pange masina alla pappi, puitu või muid materjale, et seda tasakaalus hoida.

 - Kui puhastate pinda, millel masin asub, siis jälgige, et te ei häiriks masina tasakaalu.

3.3 Elektriühendus

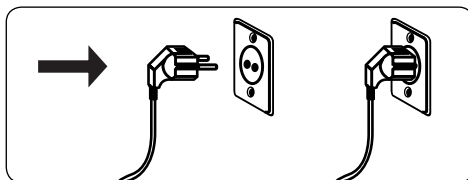

- Teie pesumasin vajab 220-240V, 50 toiteallikat.
- Teie pesumasina toitekaabli on maandatud pistik. Pistik tuleb alati ühendada 10 A voolutugevusega maandatud pistikupespa.
- Kui teil pole sellele vastavat pistikupespa ja kaitset, siis veenduge, et töö teostaks kvalifitseeritud elektrik.
- Me ei vastuta maandamata seadmete kasutamisest tulenevate kahjude eest.

MÄRKUS: Masina kasutamine madalpingega lühendab masina eluiga ja piirab selle võimsust.

3.4 Vee sisselaskevooliku ühendus

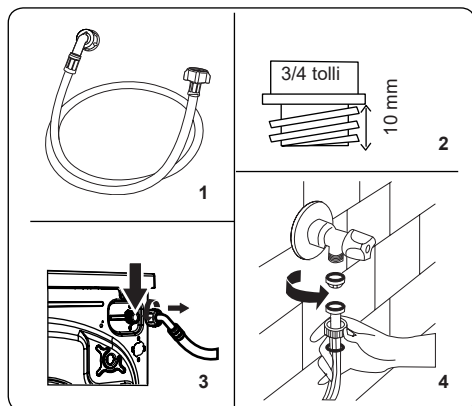

1. Teie masinal võib olla kas üks vee sisselaskeava (külm) või topelt vee sisselaskeava (kuum ja külm), olenevalt seadme spetsifikatsioonist. Valge korgiga voolik tuleb ühendada külma vee sisselaskeava ja punase korgiga

voolik kuuma vee sisselaskeava külge (kui see on asjakohane).

- Ühenduskohtades veelekke vältimiseks on voolikuga pakendis kaasas 1 või 2 mutrit (sõltuvalt teie masina spetsifikatsioonidest). Paigaldage need mutrid veevarustusega ühendatava vee sisselaskevooliku otsa(desse).
2. Ühendage uued vee sisselaskevoolikud 3/4-tollise keermeventiiliga.
 - Ühendage vee sisselaskevooliku valge korgiga ots masina tagaküljel asuva valge vee sisselaskeklapiga ja vooliku punase korgiga ots punase vee sisselaskeklapiga (kui see on asjakohane).
 - Pingutage ühendused käsitsi. Kahtluse korral pöörduge kvalifitseeritud toruluksepa poole.
 - Voolusurve vahemikus 0,1–1 Mpa võimaldab masinal efektiivsemalt töötada. (0,1 Mpa surve tähendab, et ühes minutis voolab täielikult avatud kraanist välja üle 8 liitri vett.)
 3. Kui olete kõik ühendused teinud, siis lülitage veevarustus ettevaatlikult sisse ja veenduge lekete puudumises.
 4. Veenduge, et uued vee sisselaskevoolikud poleks kinni jäänud, väändunud, keerdunud, kokkuvõrditud ega purunenud.
 - Kui teie masinal on sooja vee sisselaskeava ühendus, ei tohiks temperatuur olla kõrgem kui 70°C.

MÄRKUS: Teie pesumasinat võib veevarustusega ühendada ainult kaasasoleva uue täitevooliku abil. Vanu voolikuid ei tohi uuesti kasutada.

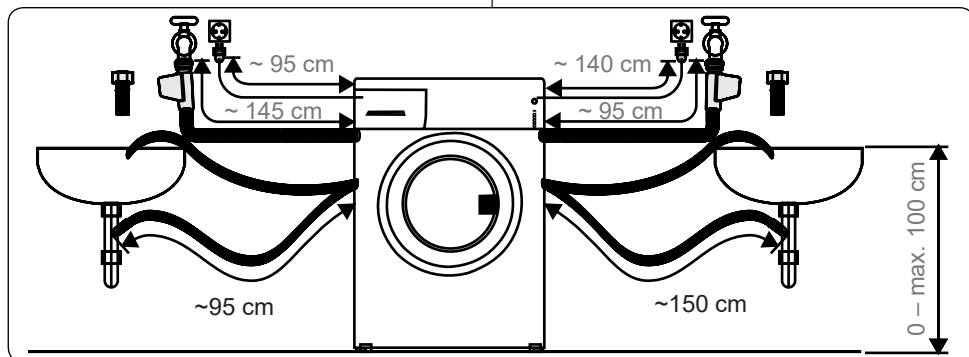

3.5 Vee äravooluühendus

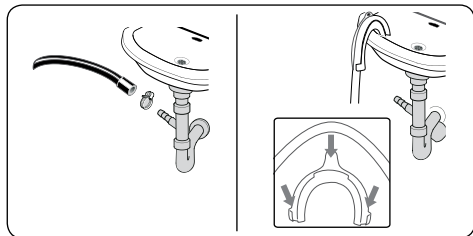

- Ühendage lisavarustuse abil vee äravooluvoolik püsttoru või majapidamise toruloogaga.
- Ärge kunagi proovige äravooluvoolikut pikendada.
- Ärge pange oma masina äravooluvoolikut mahutisse, ämbrisse ega vanni.
- Veenduge, et vee äravooluvoolik ei oleks painutatud, väändunud, lõmastatud ega pikendatud.
- Vee äravooluvoolik tuleb paigaldada maapinnast maksimaalselt 100 cm kõrgusele.

4. JUHTPANEELI ÜLEVADE

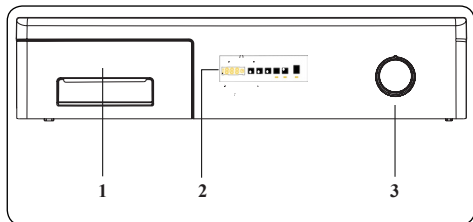

1. Pesuvahendisahtel
2. Elektrooniline kuvar
3. Programmi näidik

4.1 Pesuvahendisahtel

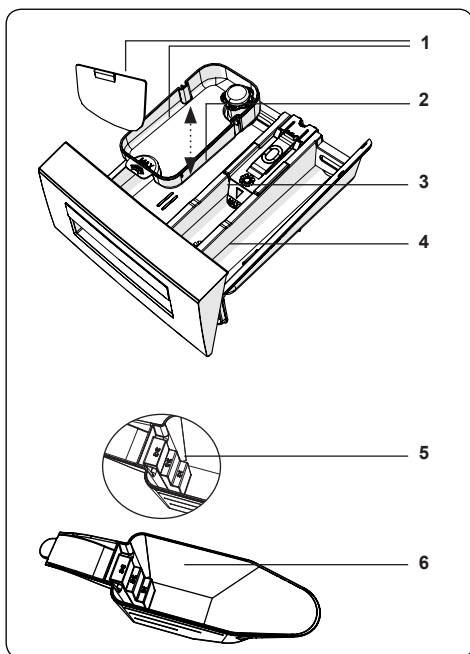
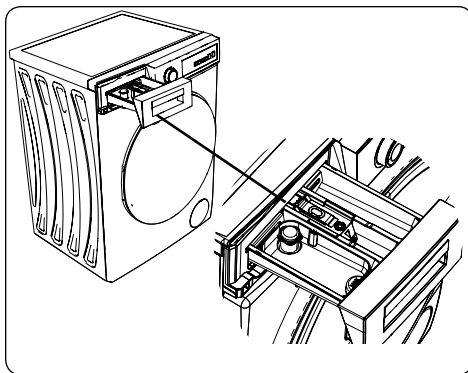

1. Vedelate pesuvahendite tarvikud
2. Pesuvahendi peamine lahter
3. Loputusvahendi lahter
4. Eelpesuvahendi lahter
5. Pesupulbri tasemed
6. Pesupulbri kulp (*)

(*) Masina tehniline kirjeldus võib sõltuvalt ostetud masinast erineda.

4.2 Jaotised

Pesuvahendi peamine lahter:

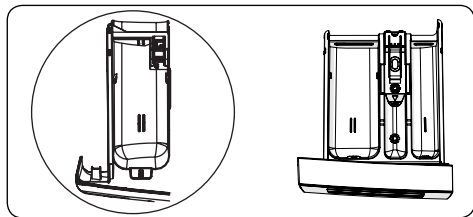

See lahter on mõeldud vedelale või pulbrilisele pesuvahendile või kattakivieemaldajale. Vedela pesuvahendi taseme plaat tarnitakse teie pesumasina sees. (*)

Loputusvahendi, tärglise, pesuvahendi sektsioon:

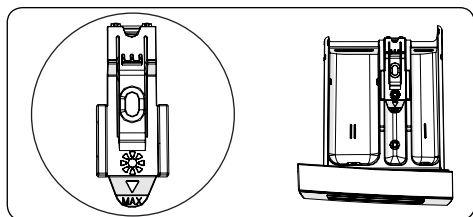

See lahter on pehmedajate, palsamite ja tärglise jaoks. Järgige pakendil olevaid juhiseid. Kui pehmedajad jätvavad pärast kasutamist jääke, siis proovige neid lahjendada või kasutada vedelat pehmedajat.

Eelpesuvahendi lahter:

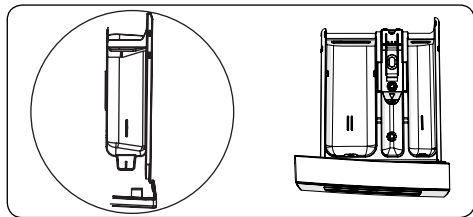

Seda lahtrit tuleb kasutada ainult siis, kui on valitud eelpesu funktsioon. Eelpesu funktsiooni soovitate kasutada ainult väga määrduvad pesu jaoks.

(*) Masina tehniline kirjeldus võib sõltuvalt ostetud masinast erineda.

4.3 Programmi näidik

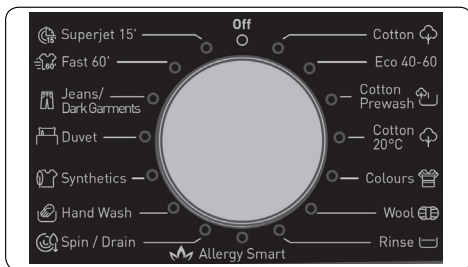

- Soovitud programmi valimiseks keerake programmi näidikut kas päripäeva või vastupäeva, kuni programmi näidik osutab valitud programmile.
- Veenduge, et programmi näidik on täpselt sellel programmil, mida soovite kasutada.

4.4 Elektrooniline kuvar

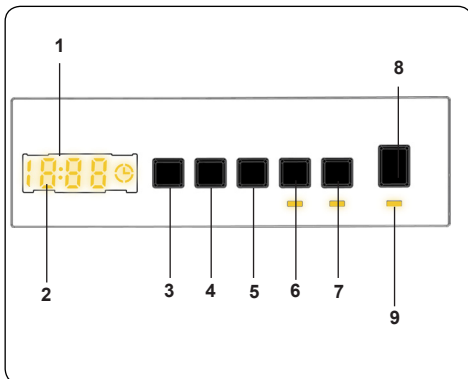

1. Elektrooniline kuvar
2. Digitaalne kuvar
3. Veetemperatuuri reguleerimisnupp
4. Pöörlemiskiiruse reguleerimisnupp
5. Viivitatud käivituse lisafunktsioon
6. Lisafunktsiooni nupp 1
7. Lisafunktsiooni nupp 2
8. Käivitus-/seiskamisnupp
9. Käivitus-/seiskamisnupu tuli

Kuvapaneelil kuvatakse pesemise viittaimer (kui see on seadistatud), temperatuuri valik, tsentrifuugimiskiirus ja kõik valitud lisafunktsioonid. Kui valitud programm on lõppenud, on kuvapaneelil kiri „End“. Kuvapaneel annab ka märku, kui teie masinas on tekkinud rike.

5. TEIE PESUMASINA KASUTAMINE

5.1 Pesu ettevalmistamine

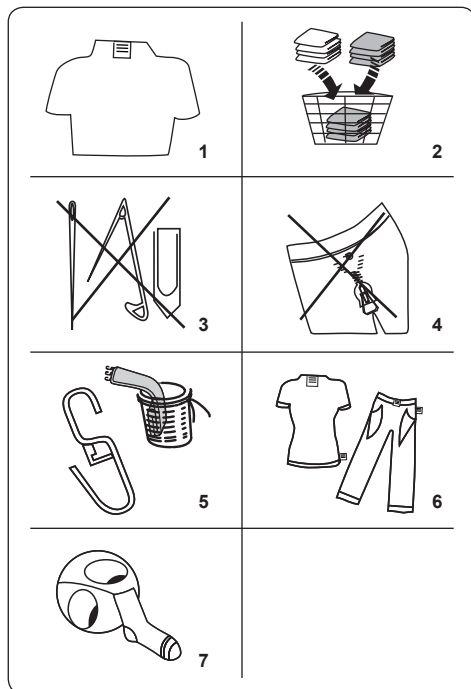

1. Järgige rõivaste hooldussiltidel toodud juhiseid.
 - Sorteeri pesu liigi (puuvill, sünteetika, õrn pesu, vill jne), temperatuuri (külm, 30°, 40°, 60°, 90°) ja määrdumisastme järgi (kergelt määrdunud, plekkidega, tugevalt määrdunud).
2. Ärge kunagi peske koos värvilist ja valget pesu.
 - Tumedad tekstiilid võivad sisaldada liigset värvi ja neid tuleks mitu korda eraldi pesta.
3. Jälgige, et pesu hulgas ega taskutes ei oleks metallist esemeid; vajadusel eemaldage need.

⚠ ETTEVAATUST: Garantii ei kehti rikete puhul, mis tekivad teie masinat kahjustavate võõrkehade tõttu.

4. Sulgege lukud ja kinnitage kõik haagid ja aasad.
5. Eemaldage tüll- ja muudelt kardinatelt metallist või plastist konksud või peske

kardinaid pesukotis.

6. Pöörake püksid, kudumid, T-särgid ja dressipluusid pahupidi.
7. Peske sokke, taskurätikuid ja muid väikseid esemeid pesukotis.

 Pleegitamine lubatud	 Mitte pleegitada	 Tavapesu
 Maksimaalne triikimistemperatuur 150 °C	 Maksimaalne triikimistemperatuur 200 °C	 Ärge triikige
 Keemiline puhastus lubatud	 Keemiline puhastus keelatud	 Kuivatage laialilaotatult
 Sirgeks kuivav	 Riputage kuivama	 Ärge trummelkuivatage
 Keemiline puhastus gaasiõilis, puhtas alkoholis ja aines R113 lubatud	 Perkloroetüleen R11, R13, nafta	 Perkloroetüleen R11, R113, gaasiõli

5.2 Pesu masinasse panemine

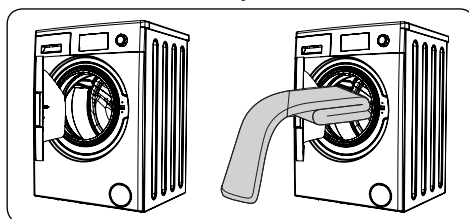

- Avage oma pesumasina uks.
 - Jaotage oma pesu masinas ühtlaselt.
- ⚠ MÄRKUS:** Ärge ületage trumli maksimaalset koormust, sest sellega kaasnevad kehvad pesemistulemused ning kortsumine. Pesuprogrammi tabelitest leiate teavet kandevõime kohta.
- Järgmine tabel näitab tüüpiliste pesuesemete ligikaudset kaalu:

PESU LIIK	KAAL (g)
Rätik	200
Linane	500
Hommikumantel	1200
Vatitekk	700
Padjapüür	200
Aluspesu	100
Laudliina	250

- Pange iga ese masinasse eraldi.
- Kontrollige, et kummitihendi ja ukse vahele ei jääks ühtegi pesueset.
- Lükake ust õrnalt, kuni see klõpsuga kinni läheb.

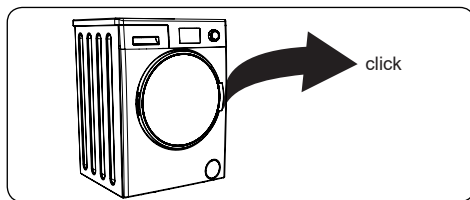

- Veenduge, et uks oleks täiesti suletud, muidu ei hakka programm tööle.

5.3 Pesuvahendi masinasse lisamine

Pesuvahendi kogus, mida peate masinasse panema, sõltub järgmistest teguritest:

- Kui teie riided on vaid kergelt määrdunud, siis ärge kasutage eelpesu. Pange väike kogus pesuvahendit (vastavalt tootja juhiste) pesuvahendisahtli II lahtrisse.
- Kui teie riided on liiga määrdunud, siis valige eelpesuga programm ja pange ¼ kasutatavast pesuvahendist pesuvahendisahtli I lahtrisse ja ülejäänud II lahtrisse.
- Kasutage ainult automaatpesumasinate jaoks toodetud pesuvahendeid. Järgige tootja juhiseid, et valida õige kogus kasutatavat pesuvahendit.
- Kareda veega piirkondades tuleb kasutada rohkem pesuvahendit.
- Kasutatava pesuvahendi kogus suureneb juhul, kui pesukogus on suurem.

- Pange pehmendaja pesuvahendisahtli keskmisesse lahtrisse. Ärge ületage maks. taset.
- Tihke koostisega pehmendajad võivad sahtli ummistada, seetõttu tuleb neid lahjendada.
- Vedelaid pesuvahendeid on võimalik kasutada kõigis ilma eelpesuta programmides. Selleks libistage vedeliku tasemeplaat (*) pesuvahendisahtli II lahtri juhikutesse. Kasutage plaadil olevaid jooni juhendina, et täita sahtel vajaliku tasemeni.

(*) Masina tehniline kirjeldus võib sõltuvalt ostetud masinast erineda.

5.4 Masina kasutamine

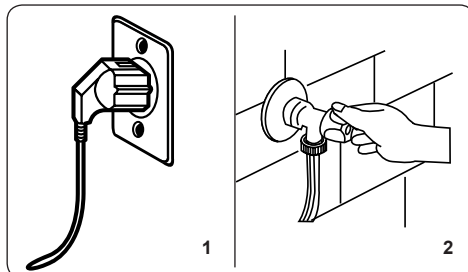

1. Ühendage oma masin vooluvõrku.
 2. Lülitage veevarustus sisse.
- Avage masina uks.
 - Jaotage pesu oma masinas ühtlaselt.
 - Lükake ust õrnalt, kuni see klõpsuga kinni läheb.

5.5 Programmi valimine

Kõige sobivama programmi valimiseks kasutage programmi tabelit.

5.6 Poolkoormuse tuvastamise süsteem

Teie masinal on poolkoormuse tuvastamise süsteem.

Kui panete masinasse vähem kui poole maksimaalsest pesukogusest, lülitub poolkoormuse funktsioon automaatselt sisse, olenemata valitud programmist. See tähendab, et valitud programmi täitmine võtab vähem aega ning kulutab vähem vett ja energiat.

(*) Mudelist sõltuv

5.7 Lisafunktsioonid

3. Temperatuuri valimine

Automaatselt programmeeritud pesuvee temperatuuri muutmiseks kasutage pesuvee temperatuuri reguleerimise nuppu.

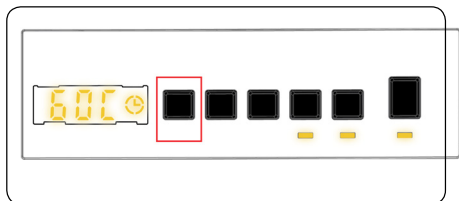

Programmi valimisel valitakse automaatselt selle programmi automaatne temperatuur. Temperatuuri reguleerimiseks vajutage veetemperatuuri reguleerimisnuppu, kuni soovitud temperatuur kuvatakse digitaalsel kavaril.

Temperatuuri reguleerimisnuppu vajutades saate pesuvee temperatuuri järk-järgult vähendada valitud programmi maksimaalse pesuvee temperatuuri ja külmpesu (- - C) vahemikus.

4. Tsentrifugimiskiiruse valimine

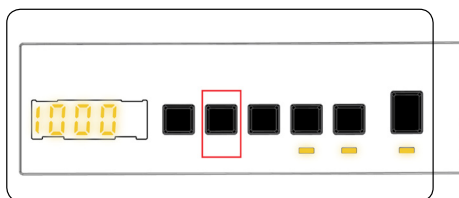

Kui valite programmi, valitakse automaatselt selle programmi maksimaalne tsentrifugimiskiirus.

Tsentrifugimiskiiruse reguleerimiseks maksimaalse tsentrifugimiskiiruse ja tsentrifuugi tühistamise võimaluse (---) vahemikus, vajutage tsentrifugimiskiiruse nuppu, kuni kuvatakse soovitud kiirus.

Kui olete soovitud tsentrifugimiskiirusest möödunud, vajutage jätkuvalt tsentrifugimiskiiruse reguleerimisnuppu, kuni soovitud kiirus kuvatakse uuesti.



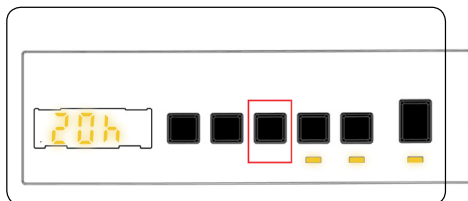

5. Viittaimer



Selle lisafunktsiooni abil saate pesutsükli algusaega viivitada 1 kuni

23 tundi.

Viivituse funktsiooni kasutamiseks:

- Vajutage üks kord viivitusnuppu.
- Elektroonilisel ekraanil  süttib tuli ja kuvatakse „01h“:
- Vajutage viivitusnuppu, kuni jõuate ajani, mille möödudes soovite, et masin pesutsükli alustaks.
- Kui olete soovitud viitajast möödunud, siis võite selleni uuesti jõuda, vajutades jätkuvalt viivitusnuppu.
- Viivituse funktsiooni kasutamiseks peate masina käivitamiseks vajutama käivitamis-/seiskamisnuppu.
- Kui soovite viivituse tühistada:
 - Kui olete masina käivitamiseks vajutanud käivitamis-/seiskamisnuppu, peate lihtsalt viivitusnuppu ühe korra vajutama, ja tuli  kustub elektrooniliselt kavarilt.
 - Kui te pole käivitamis-/seiskamisnuppu vajutanud, siis vajutage jätkuvalt viivitusnuppu, kuni tuli  kustub elektrooniliselt kavarilt. Tuli  kustub elektrooniliselt kavarilt.

MARKUS: Juhul, kui soovite valida lisafunktsiooni, siis kui lisafunktsiooni LED ei põle, annab see märku, et seda funktsiooni ei kasutata teie valitud pesuprogrammis.

6. Allergiavastane (*)

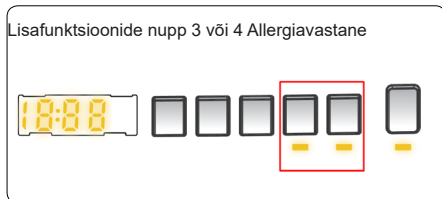

Saate teha oma pesule lisaloputustoimingu, kasutades seda lisafunktsiooni. Teie masin teostab kõik loputusetapid kuuma veega. Soovitame seda seadistust örnal nahal kantavale pesule, beebiriietele ja aluspesule.

Selle funktsiooni valimiseks vajutage sümboli kuvamisel ☼ nuppu Antiallergiline.

7. Kortsumisvastane (*)



Selle funktsiooni kasutamise mõjul on teie pesu valitud pesuprogrammi lõpus vähem kortsus.

Funktsiooni valimiseks vajutage sümboli ☼ kuvamisel nuppu Kortsumisvastane.

8. Eelpesu (*)



See lisafunktsioon võimaldab teil tugevalt määrdundu pesu enne pesuprogrammi toimumist eelpesta. Kui kasutate seda funktsiooni, siis lisage pesuvahendit pesuvahendisahтли eesmississe sektsiooni. Funktsiooni valimiseks vajutage sümboli

kuvamisel nuppu ☼ Eelpesu.

9. Lisaloputus (*)

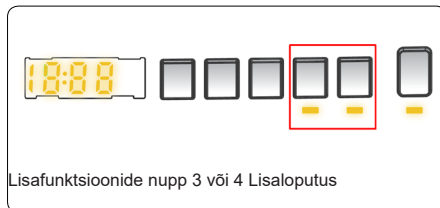

Selle lisafunktsiooni abil saate valitud pesuprogrammi lõppu lisada täiendava loputustoimingu. Selle funktsiooni valimiseks vajutage ☼ sümboli kuvamisel Lisaloputuse nuppu.

10. Kiirpesu (*)



Selle lisafunktsiooni abil saate pesta pesu lühema ajaga ning kulutada vähem energiat ja vett.

Soovitame seda valikut kasutada ainult siis, kui pesete alla poole maksimaalsest valitud programmiga kuivatatavast kogusest.

Funktsiooni valimiseks vajutage ☼ sümboli kuvamisel nuppu Kiirpesu.

MÄRKUS: Kui panete masinasse vähem kui poole maksimaalsest pesukogusest, lülitub poolkoormuse funktsioon automaatselt sisse, olenemata sellest, mis programmi valisite. See tähendab, et valitud programmi täitmine võtab vähem aega ning kulutab vähem vett ja energiat. Kui teie masin tuvastab poolkoormuse, siis kuvatakse ☼ sümbol automaatselt.

(*) Mudelist sõltuv

11. Tsentrifuugimiseta (*)

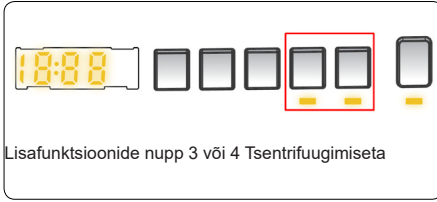

Kui te ei soovi, et teie pesu kuivaks väänatakse, võite kasutada seda lisafunktsiooni. Kui ☼ sümboli LED-tuli süttib, saate programmi aktiveerida, vajutades kuvapaneelil väänamise tühistamise nuppu.

12. Külmpesu (*)



Saate kasutada seda lisafunktsiooni, kui soovite oma pesu pesta külma veega (kraanivesi). Kui ❄ sümboli LED-tuli süttib, saate programmi aktiveerida, vajutades kuvapaneelil külma pesemise nuppu.

(*)Masina tehniline kirjeldus võib sõltuvalt ostetud tootest erineda.

Käivitus-/seiskamisnupu

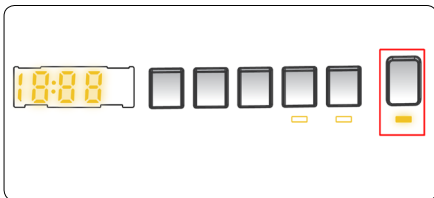

vajutamisega saab käivitada valitud programmi või katkestada poolelioleva programmi. Kui te lülitate masina ooterežiimi, hakkab elektroonilisel näidikul vilkuma käivituse/ooterežiimi LED-tuli.

5.8 Lapselukk

Lapseluku funktsioon võimaldab teil nupud lukustada, nii et teie valitud pesutsükli ei saa kogemata muuta.

Lapseluku aktiveerimiseks vajutage ja hoidke üheaegselt vähemalt 3 sekundit all nuppe 2 ja 3. Kui lapselukk on aktiveeritud, vilgub elektroonilisel kuvaril 2 sekundit „CL“.

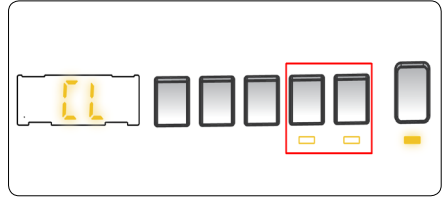

Kui lapseluku töötamise ajal mõnda nuppu vajutatakse või programmi kuvaril valitud programmi muudetakse, siis vilgub elektroonilisel kuvaril 2 sekundit „CL“.

Kui lapseluku funktsioon on aktiivne ja samal ajal töötab mõni programm, pööratakse programmi kuvar asendisse CANCEL, ja kui valitakse teine programm, ning eelnevalt valitud programm jätkab kohast, kus see peatati.

Lapseluku deaktiveerimiseks vajutage ja hoidke üheaegselt vähemalt 3 sekundit all nuppe 2 ja 3, kuni „CL“ sümbol elektrooniliselt kuvarilt kaob.

5.9 Programmi tühistamine

Saate töötava programmi igal ajal tühistada, tehes järgmist:

1. Keerake programmi näidik asendisse „STOP“.
2. Teie masin peatab pesemistoimingu ja programm tühistatakse.
3. Masina tühendamiseks keerake programmi näidik muu programmi peale.
4. Teie masin teostab vajaliku tühendamistoimingu ja tühistab programmi.
5. Nüüd saate valida ja käivitada uue programmi.

5.10 Programmi lõpp

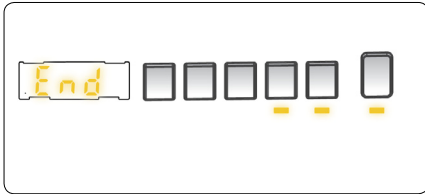

Teie masin peatub automaatselt niipea, kui teie valitud programm lõpeb.

- Elektroonilisel kuvaril vilgub kiri „End“.
- Saate masina ukse avada ja pesu välja võtta.
- Jätke masina uks lahti, et masina sisemus saaks kuivada.
- Viige programmi näidik asendisse „STOP“.
- Eemaldage masin vooluvõrgust.
- Keerake veekraan kinni.

6. PROGRAMMI TABEL

Programm	Pesemistemperatuur (°C)	Maks. kuiva pesu kogus (kg)	Pesuvahendi lahter	Programmi kestus (min)	Pesu tüüp/kirjeldus
PUUVILL	*60-90-80-70-40	8	2	410	Väga määratud, puuvillased ja linased tekstiilid. (aluspesu, linane pesu, laudlinad, rätikud (kuni 4,0 kg), voodipesu jne)
ÖKO 40-60	*40 - 60	8	2	215	Määratud puuvillased ja linased esemed. (Aluspesu, linane pesu, laudlinad, rätikud (kuni 4,0 kg), voodipesu jne)
Puuvillase eelpesu	*60 - 50 - 40 - 30 - "- -C"	8	1 ja 2	164	Määratud puuvillased ja linased esemed. (aluspesu, linane pesu, laudlinad, rätikud (kuni 4,0 kg), voodipesu jne)
PUUVILL 20	*20- "- -C"	4	2	96	Vähem määratud puuvillased ja linased tekstiilid. (Aluspesu, linane pesu, laudlinad, rätikud (kuni 2,0 kg), voodipesu jne)
Värvid	*40 - 30 - "- -C"	3,5	2	405	Vähem määratud puuvillased ja linased tekstiilid. (Aluspesu, linane pesu, laudlinad, rätikud (kuni 2,0 kg), voodipesu jne)
VILL	*30 - "- -C"	2,5	2	48	Villane pesu, mida tohib masinas pesta.
LOPUTUS	** - -C"	8	-	30	Annab igat tüüpi pesule peale pesutsükli täiendava loputuse.
ALLERGIAVASTANE	*60 - 50 - 40 - 30 - "- -C"	4	2	212	Beebi pesu
Tsentrifugimine/ Nõrutus	** - -C"	8	-	17	Seda programmi saate kasutada mis tahes tüüpi pesu jaoks, kui soovite pärast pesutsükli täiendavat tsentrifugimist./ Nõrutusprogrammi abil saate masinasse kogunenud vee ära juhtida (pesu lisamiseks või väljavõtmiseks). Tühjendusprogrammi lubamiseks keerake programmi nupp tsentrifugimise/nõrutuse programmi poole. Kui olete lisafunktsiooni nupu abil valinud „tsentrifugi tühistamise“, hakkab program tööle.
ÕRN PESU/ KÄSIPESU	*30 - "- -C"	2,5	2	90	Pesu, millele soovitakse käsipesu või õrnpesu.
Sünteeiline pesu / Ülerõivad	*40 - 30 - "- -C"	3,5	2	110	Väga määratud sünteetilisest segakiududest tekstiilid. (Nailonikid, särgid, pluusid, süntetikasaldusega püksid jne)
Tekk	*40 - 30 - "- -C"	-	2	100	Masinaga pestava kiudmaterjalist teki pesemiseks (maks. 2,5 kg)
Teksad/Tumedad rõivad	*30 - "- -C"	3,5	2	96	Mustad ja tumedad puuvillast esemed, segakiud või teksad. Pesta pahempidi, teksad sisaldavad sageli üleliigset värvi ja võivad esimeste pesude ajal värvi anda. Pesta heledad ja tumedad riided eraldi
(**) Kiirpesu 60' 60°C	*60 - 50 - 40 - 30 - "- -C"	4	2	60	Määratud puuvillaseid, värvilisi ja linaseid tekstiile pestakse 60°C juures 60 min.
(***) Kiirpesu 15 min.	*30 - "- -C"	2	2	15	Lühikese aja jooksul (15 min) pesta kergelt määratud puuvillaseid, värvilisi ja linaseid tekstiile.



MÄRKUS: PROGRAMMI KESTUS VÕIB MUUTUDA VASTAVALT PESUKOGUSELE, KRAANIVEELE, ÜMBRITSEVALE TEMPERATUURILE JA VALITUD LISAFUNKTSIOONIDELE.

(*) Programmi pesuvee temperatuur on tehase vaikeseade.

(**) Kui teie masinal on kiirpesu lisafunktsioon, saate kuvapaneelil lubada kiirpesu võimaluse ja laadida masinasse kuni 2 kg või vähem pesu, et pesta seda 30 min jooksul.

(***) Selle programmi lühikese pesuaja tõttu soovitame kasutada vähem pesuvahendit. Juhul kui teie masin tuvastab ebahütlase koormuse, võib programm kesta kauem kui 15 minutit. Saate oma pesumasina ukse avada, kui pesutoimingu lõppemisest on möödunud 2 minutit. (See 2-minutilise ajavahemik ei sisaldu programmi kestuses).

Vastavalt määrustele 1015/2010 ja 1061/2010, kannavad programm 1 ja programm 2 nime „Standardne 60-kraadine puuvillaprogramm“ ja „Standardne 40-kraadine puuvillaprogramm“.

Ökoprogrammiga 40-60 on võimalik puhastada tavapäraselt määratud puuvillast pesu, mis on tunnistanud pestavaks temperatuuril 40°C või 60°C, koos samas tsüklis, ning seda programmi kasutatakse ELi ökodisaini õigusaktide järgimise hindamiseks.

- Energiatarbimise seisukohalt on tavaliselt kõige tõhusamad programmid need, mis töötavad madalal temperatuuril ja kauem.
- Kodumajapidamises kasutatava pesumasina laadimine tootja poolt vastavate programmide jaoks ettenähtud võimsuseni soodustab energia ja vee säästmist.
- Programmi kestvuse, energiakulu ja veetarbimise väärtused võivad varieeruda olenevalt pesukoguse kaalust ja tüübist, valitud lisafunktsioonidest, kraaniveest ja ümbritsevast temperatuurist.
- Madalal temperatuuril pesemiseks on soovitatav kasutada vedelat pesuvahendit. Kasutatava pesuvahendi kogus võib varieeruda olenevalt pesu kogusest ja määrdumisastmest. Kasutatava pesuvahendi koguse määramiseks järgige pesuvahendi tootja soovitusi.
- Tsentrifuugimiskiirus mõjutab müra ja allesjäävat niiskusesisaldust. Mida kiirem tsentrifuugimiskiirus tsentrifuugimisfaasis, seda suurem müra ja väiksem allesjääv niiskusesisaldus.
- Toote andmebaasile, kuhu mudeli teave on salvestatud, pääseb juurde energiamärgisel oleva QR-koodi abil.

Programmi nimetus	Nimimahutavus kg	Energiatarbimine kWh/tüklis			Programmi kestus tundides minutites			Veekulu liitrit/tsükklis			Maks. temperatuur °C			Allesjääv niiskusesisaldus % 1600 Rpm		
		Nimimahutavus	Pool kogust	Veerand kogust	Nimimahutavus	Pool kogust	Veerand kogust	Nimimahutavus	Pool kogust	Veerand kogust	Nimimahutavus	Pool kogust	Veerand kogust	Nimimahutavus	Pool kogust	Veerand kogust
Puuvill 90	8	2,35			03:13			72			81			44%		
Puuvill 60	8	0,97			06:50			52			60			44%		
Öko 40-60	8	1,02	0,54	0,25	03:35	02:48	02:30	49	43	42	44	30	22	44%	44%	44%
Sünteeiline pesu / Ülerõivad	3,5	0,67			01:50			48			42			53%		
Kiirpesu 60	4	1,11			01:00			32			58			44%		
Puuvill 20	4	0,21			01:36			48			20			44%		

6.1 Oluline teave

- Kasutage üksnes pesuvahendeid, pehmendajaid ja muid lisaaineid, mis on mõeldud automaatpesumasinale. Vahtu on liiga palju ja pesuaine liigse kasutamise tõttu on aktiveeritud automaatne vahu imamise süsteem.
- Soovitame pesumasina perioodilist puhastamist iga kahe kuu tagant. Perioodiliseks puhastamiseks kasutage trumli puhastuse programmi. Kui teie pesumasinal seda programmi pole, siis kasutage programmi Puuvill-90. Vajadusel kasutage ainult pesumasinate jaoks toodetud katlakivieemaldajaid.
- Ärge kunagi avage oma töötava pesumasina ust jõuga. Masina ukse saab avada pärast seda, kui programmi lõppemisest on möödunud kaks minutit. *
- Ärge kunagi avage oma töötava pesumasina ust jõuga. Uks avaneb kohe, kui pesumasina tsükkel on lõppenud. *
- Võimalike ohtude vältimiseks peaks paigaldus- ja remondiprotseduure alati teostama volitatud teenindusagent. Tootja ei vastuta kahjude eest, mis võivad tuleneda volitamata isikute teostatud protseduuridest.

(*) Masina tehniline kirjeldus võib sõltuvalt ostetud masinast erineda.

7. PUHASTAMINE JA HOOLDUS

7.1 Hoiatus

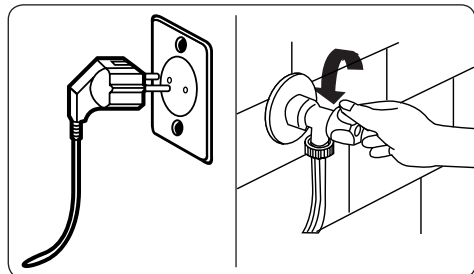

Enne masina puhastamist ja hooldamist lülitage vooluvõrk välja ja eemaldage pistik pistikupesast.

Enne masina hoolduse ja puhastamise alustamist lülitage veevarustus välja.

⚠ ETTEVAATUST: Ärge kasutage pesumasina puhastamiseks lahusteid, abrasiivseid puhastusvahendeid, klaasipuhastusvahendeid ega universaalseid puhastusvahendeid. Need võivad sisaldada kemikaale, mis kahjustavad plastpindu ja muid komponente.

7.2 Vee sisselaskefiltrid

Vee sisselaskefiltrid hoiavad ära mustuse ja võõrkehade sattumise teie masinasse. Kui teie masin ei saa piisavalt vett, olgugi et teie veevarustus on sisselülitatud ja kraan avatud, siis soovitame need filtrid puhastada. Soovitame vee sisselaskefiltrid puhastada iga 2 kuu tagant.

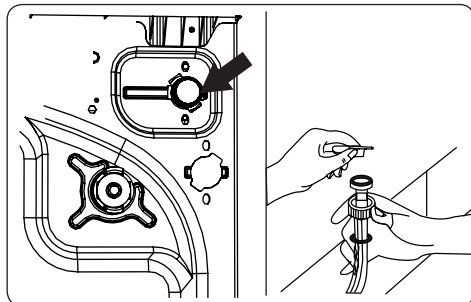

- Keerake vee sisselaskevooliku pesumasina küljest lahti.
- Vee sisselaskefiltri eemaldamiseks sisselaskeklapist kasutage pikkade otstega tange, et tõmmata õrnalt filtri plastriba.
- Teine sisselaskefilter asub vee sisselaskevooliku kraanipoolses osas. Teise vee sisselaskefiltri eemaldamiseks kasutage pikkade otstega tange, et tõmmata õrnalt filtri plastriba.
- Puhastage filter hoolikalt pehme harjaga, peske seebiveega ja loputage hoolikalt. Pange filter tagasi, lükates selle ettevaatlikult oma kohale.

⚠ ETTEVAATUST: Vee sisselaskeklapi filtrid võivad vee kvaliteedi või vajaliku hoolduse teostamata jätmise tõttu ummistuda ning laguneda. See võib põhjustada veeleket. Kõik sellised rikked jäävad garantii kehtivusalast välja.

7.3 Pumba filter

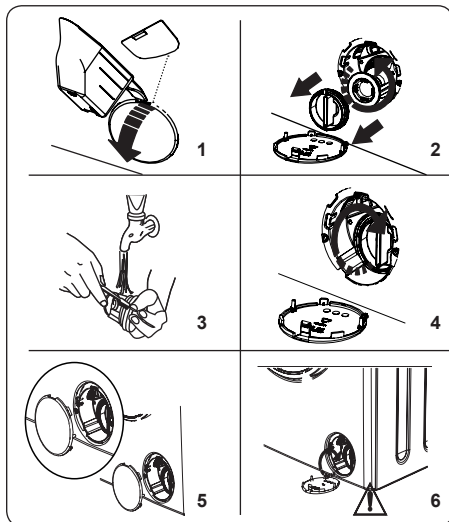

Teie pesumasina pumbafiltri süsteem pikendab pumba eluiga, takistades kiudude sattumist teie masinasse. Soovitame pumbafiltrit puhastada iga 2 kuu tagant.

Pumbafilter asub katte taga paremas alumises nurgas.

Pumbafiltri puhastamiseks:

1. Pumba katte avamiseks võite kasutada masinaga tarnitud pesupulbri kulpi (*) või vedela pesuvahendi tasemeplaati.
 2. Pange pesupulbri kulpi või tasemeplaadi ots katte avausesse ja vajutage seda ettevaatlikult tahapoole. Kate avaneb.
- Enne filtri katte avamist asetage anum filtri katte alla, et koguda masinasse jäänud vett.
 - Lõdvendage filter, keerates vastupäeva lahti ning eemaldage tõmmates. Oodake, kuni vesi ära voolab.

MÄRKUS: Sõltuvalt masina sees olevast veekogusest peate võib-olla paar korda veeanumat tühjendada.

3. Eemaldage filtrist pehme harjaga kõik kõrvalised lisandid.
4. Pärast puhastamist paigaldage filter tagasi, sisestades selle ja keerates päripäeva.

5. Pumba katte sulgemisel veenduge, et katte sees olevad kinnitused sobituvad esipaneeli küljel olevate aukudega.

6. Sulgege filtri kate.

⚠ HOIATUS: Pumbas olev vesi võib olla kuum, oodake kuni see on jahtunud, enne kui alustate puhastamist või hooldust.

(*) Masina tehniline kirjeldus võib sõltuvalt ostetud masinast erineda.

7.4 Pesuvahendisahtel

Pesuvahendi kasutamisel võivad jäägid aja jooksul pesuvahendisahtlisse koguneda. Kogunenud jääkide eemaldamiseks soovitame sahtli iga 2 kuu tagant välja võtta ja puhastada.

Pesuvahendisahtli väljavõtmiseks tehke järgmist:

- Tõmmake sahtlit ettepoole, kuni see on täielikult pikendatud.

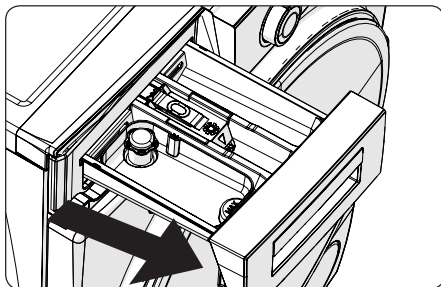

- Vajutage allpool näidatud piirkonda pesuvahendisahtlis, mille olete täielikult välja tõmmanud, jätkake pesuvahendisahtli tõmbamist ja eemaldage see oma kohalt.

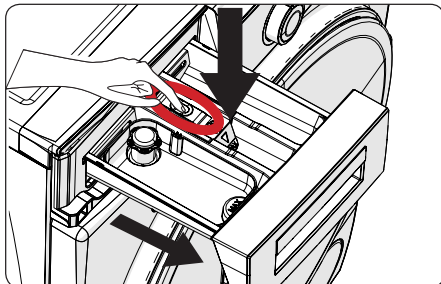

- Eemaldage pesuvahendisahtel

ja võtke voolustopper osadeks. Puhastage põhjalikult, et eemaldada kõik jäägid täielikult. Pärast puhastamist paigaldage voolustopper tagasi ja kontrollige, kas see on korralikult paigas.

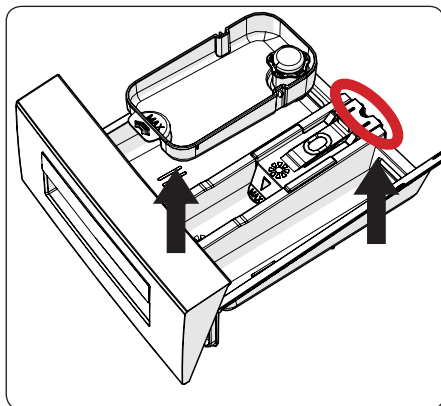

- Loputage harja ja rohke veega.
- Koguge jäägid pesuvahendisahtli avast kokku, et need ei langeks teie masinasse.
- Kuivatage pesuvahendisahtel rätiku või kuiva riidega ja pange see tagasi.

⚠ Ärge peske pesuvahendisahtlit nõudepesumasinas.

Vedelpesuvahendi tarvikud (*)

Vedela pesuvahendi tarviku puhastamiseks ja hoolduseks eemaldage see oma kohalt, nagu on näidatud alloleval pildil ja puhastage ülejäänud pesuvahendijäägid põhjalikult. Asendage tarvikud. Veenduge, et sifooni sisse ei jääks mingeid jääke.

(*) Masina tehniline kirjeldus võib sõltuvalt ostetud masinast erineda.

8. Korpus/Trummel

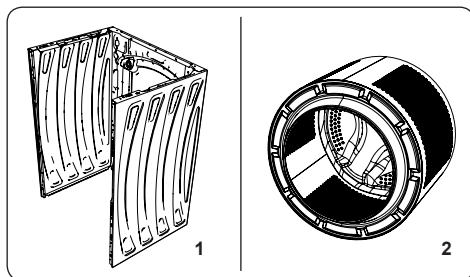

1. Korpus

Korpuse puhastamiseks kasutage pehmet, mitteabrsiivset puhastusvahendit või vett ja seepi. Pühkige pehme riidega kuivaks.

2. Trummel

Ärge jätke masinasse metallesemeid, nagu nõelad, kirjaklambrid, mündid jne. Need esemed võivad tekitada trumliis roosteplekke. Roosteplekkide puhastamiseks kasutage kloorivaba puhastusvahendit ning järgige puhastusvahendi tootja juhiseid. Ärge kasutage roosteplekkide eemaldamiseks metallist küürimiskäsna ega muid kõvu esemeid.

9. TÕRKEOTSING

Masina remonditöid peaks teostama volitatud teenindusettevõte. Kui teie masin vajab remonti või kui te ei suuda allpool esitatud teabe abil probleemi lahendada, peaksite:

- Eemaldama oma masina vooluvõrgust.
- Keerama vee kinni.

TÕRGE	VÕIMALIK PÕHJUS	TÕRKEOTSING
Teie masin ei käivitu.	Masin ei ole vooluvõrku ühendatud.	Lülitage masin sisse.
	Kaitsmed on vigased.	Vahetage kaitsmed välja.
	Vooluühendus puudub.	Kontrollige vooluvõrku.
	Käivitus- ja seiskamisnuppu pole vajutatud.	Vajutage käivitus- ja seiskamisnuppu.
	Programmi näidik on seiskamisasendis.	Keerake programmi näidik soovitud asendisse.
	Masina uks pole täielikult suletud.	Sulgege masina uks.
Masin ei võta vett sisse.	Veekraan on kinni keeratud.	Keerake veekraan lahti.
	Vee sisselaskevoolik võib olla keerdus.	Kontrollige vee sisselaskevoolikut ja vabastage see keerdudest.
	Vee sisselaskevoolik on ummistunud.	Puhastage vee sisselaskevooliku filtrid. (*)
	Äravoolufilter on ummistunud.	Puhastage äravoolufiltrit. (*)
Masin ei lase vett välja.	Masina uks pole täielikult suletud.	Sulgege masina uks.
	Väljalaskevoolik võib olla ummistunud või keerdus.	Kontrollige väljalaskevoolikut, puhastage see või vabastage keerdudest.
	Pumba filter on ummistunud.	Puhastage pumba filtrit. (*)
Masin vibreerib.	Pesu on trumlis liiga tihedalt koos.	Jaotage pesu oma pesumasinas ühtlaselt.
	Jalgu pole kohandatud.	Kohandage jalgu. (**)
	Transpordiks kasutatud transpordipoldid ei ole eemaldatud.	Eemaldage transpordipoldid masina küljest. (**)
	Trumlis on väike kogus.	See ei takista masina tööd.
	Masinas on liiga palju pesu või pesu on ebaühtlaselt jaotunud.	Ärge koormake trumlit üle. Jaotage pesu trumlis ühtlaselt.
Pesuvahendisahtlis tekib liiga palju vahtu.	Teie masin toetub kõvale pinnale.	Ärge asetage oma pesumasinat kõvale pinnale.
	Kasutatud on liiga suures koguses pesuvahendit.	Vajutage käivitus- ja seiskamisnuppu. Vahu tekkimise peatamiseks lahendage üks supilusikatäis pehmendajat 1/2 liitri veega ja valage see pesuvahendisahtlisse. Vajutage 5-10 min pärast käivitus- ja seiskamisnuppu.
	Kasutatud on valet pesuvahendit.	Kasutage ainult automaatpesumasinatele mõeldud pesuvahendeid.

TÕRGE	VÕIMALIK PÕHJUS	TÕRKEOTSING
Pesutulemus ei ole rahuldav.	Teie pesu on valitud programmi jaoks liiga määrdunud.	Kõige sobivama programmi valimiseks kasutage programmi tabelis olevat informatsiooni.
	Kasutatud on liiga vähe pesuvahendit.	Kasutage nii palju pesuvahendit, nagu on pakendil toodud juhistes kirjas.
	Pesumasinas on liiga palju pesu.	Kontrollige, kas valitud programmi maksimaalset mahutavust pole ületatud.
Pesutulemus ei ole rahuldav.	Kare vesi.	Suurendage pesuvahendi kogust vastavalt tootja juhistele.
	Teie pesu on trumlis liiga tihedalt koos.	Vaadake, et pesu oleks ühtlaselt jaotatud.
Vesi voolab välja kohe, kui masin on veega täitunud.	Vee väljalaskevooliku ots on masina jaoks liiga madalal.	Vaadake, et väljalaskevoolik oleks sobival kõrgusel. (**)
Pesemise ajal pole vett trumlis näha.	See pole tõrge. Vesi on trumli nähtamatus osas.
Pesul on pesuvahendi jääke.	Mõndade pesuvahendite lahustumatud osad võivad ladestuda pesule valgete täppidena.	Tehke lisaloputus või puhastage pesu peale kuivamist harjaga.
Pesule on tekkinud hallid plekid.	Teie pesu hulgas on töötlemata õli, kreemi või salvi.	Kasutage järgmise pesu ajal nii palju pesuvahendit, nagu on pakendil toodud juhistes kirjas.
Tsentrifuugimistsüklil ei toimu või toimub oodatust hiljem.	See pole tõrge. Ebaühtlaselt jaotatud pesu kontrollisüsteem on aktiveerunud.	Ebaühtlaselt jaotatud pesu kontrollisüsteem proovib teie pesu ühtlaselt jaotada. Tsentrifuugimistsüklil toimub siis, kui teie pesu on ühtlaselt jaotatud. Laadige järgmine kord pesu trumlisse ühtlaselt.

(*) Lugege oma masina hooldust ja puhastamist puudutavat peatükki.

(**) Lugege oma masina paigaldust puudutavat peatükki.

10. AUTOMAATSED RIKKEHOIATUSED JA MIDA TEHA

Teie pesumasin on varustatud sisseehitatud rikketuvastamise süsteemiga, millest annab märku vilkuv pesutoimingu tulede kombinatsioon. Kõige tavalisemad rikkekoodid on toodud allpool.

TÕRKEKOOD	VÕIMALIK TÕRGE	MIDA TEHA
E01	Masina uks ei ole korralikult suletud.	Sulgege uks korralikult, kuni kuulete klõpsatust. Kui masin näitab endiselt tõrget, siis lülitage see välja, eemaldage vooluvõrgust ja pöörduge kohe lähima volitatud teenindusagendi poole.
E02	Veesurve või veetase masinas võib olla madal.	Kontrollige, kas kraan on korralikult ühendatud. Veetorustikus võib olla veekatkestus. Kui probleem jätkub, peatub teie masin mõne aja pärast automaatselt. Eemaldage masin vooluvõrgust, keerake kraan kinni ja pöörduge lähima volitatud teenindusagendi poole.
E03	Pump on rikkis, pumba filter on ummistunud või pumba elektriühendus on vigane.	Puhastage pumba filtrit. Kui probleem ei kao, siis pöörduge lähima volitatud teenindusagendi poole. (*)
E04	Masinas on liiga suur veekogus.	Masin tühjeneb end ise veest. Kui vesi on ära voolanud, lülitage masin välja ja eemaldage vooluvõrgust. Keerake kraan kinni ja pöörduge lähima volitatud teenindusagendi poole.





(*) Lugege oma masina hooldust ja puhastamist puudutavat peatükki.



Paldies, ka izvēlējāties šo produktu.

Šajā lietotāja rokasgrāmatā iekļauta svarīga informācija par drošību, kā arī jūsu iekārtas ekspluatācijas un apkopes instrukcijas.

Lūdzu, izlasiet šo lietotāja instrukciju pirms iekārtas izmantošanas un saglabāiet to gadījumam, ja būs nepieciešams ieskatīties vēlāk.

Ikona	Tips	Nozīme
	BRĪDINĀJUMS	Smagas traumas vai nāves risks
	ELEKTRISKĀS STRĀVAS TRIECIENA RISKS	Bīstama sprieguma risks
	AIZDEGŠANĀS	Brīdinājums; Aizdeģšanās risks / ugunsnedroši materiāli
	UZMANĪBU	Traumas vai īpašuma bojājuma risks
	SVARĪGI/PIEZĪME	Pareiza sistēmas lietošana

SATURS

1.DROŠĪBAS INSTRUKCIJAS	1
1.1 Vispārīgā drošība un brīdinājumi.....	2
1.2 Lietošanas laikā	7
1.3 Iepakojums un vide.....	8
1.4 Informācija par taupīšanu	8
2.TEHNISKĀ SPECIFIKĀCIJA	10
2.1 Vispārīgs raksturojums.....	10
2.2 Tehniskās specifikācijas	10
3.UZSTĀDĪŠANA	11
3.1 Transportēšanas skrūvju izņemšana	11
3.2 Mašīnas kāju augstuma/regulējamo atbalsta stieņu regulēšana.....	11
3.3 Elektroenerģijas pieslēgums.....	11
3.4 Ūdens ieplūdes šļūtenes pievienošana	12
3.5 Ūdens novadīšanas sistēmas pievienošana	13
4.INFORMĀCIJA PAR VADĪBAS PANELI	13
4.1 Mazgāšanas līdzekļa atvilktnē.....	13
4.2 Nodalījumi	14
4.3 Programmas izvēle.....	14
4.4 Elektroniskais displejs	14
5.JŪSU VEĻAS MAZGĀJAMĀS MAŠĪNAS IZMANTOŠANA	15
5.1 Veļas sagatavošana mazgāšanai	15
5.2 Veļas ievietošana veļas mašīnā	15
5.3 Mazgāšanas līdzekļa ievietošana mašīnā	16
5.4 Veļas mazgājamās mašīnas ekspluatācija	16
5.5 Izvēlieties mazgāšanas programmu	17
5.6 Nepilnas ielādes noteikšanas sistēma.....	17
5.7 Papildfunkcijas	17
5.8 Bloķēšana bērnu drošībai.....	19
5.9 Programmas atcelšana	20
5.10 Programmas beigas	20
6.PROGRAMMU TABULA	21
6.1 Svarīga informācija.....	24
7.TĪRĪŠANA UN TEHNISKĀ APKOPE	25
7.1 Brīdinājums	25
7.2 Ūdens ieplūdes filtri	25
7.3 Sūkņa filtrs	26
7.4 Mazgāšanas līdzekļa atvilktnē.....	26
8.Korpus/Centrifūga	27
9.PROBLĒMU NOVĒRŠANA	28
10.AUTOMĀTISKI BRĪDINĀJUMI PAR KĻŪDU UN KĀ JĀRĪKOJAS	30

1. DROŠĪBAS INSTRUKCIJAS

Darba spriegums / frekvence	(220-240) V~/50Hz
Kopējais strāvas daudzums (A)	10
Ūdens spiediens (Mpa)	Maksimums 1 Mpa / Minimums 0,1 Mpa
Kopējā jauda (W)	2200
Maksimālā mazgāšanas ietilpība (sausā veļā) (kg)	8

- Neuzstādi veļas mašīnu uz paklāja vai tādās virsmas, kas traucēs pamatnes ventilācijai.
- Šī iekārta nav paredzēta, lai to izmantotu personas (tostarp bērni) ar fizisko, garīgo un uztveres spēju traucējumiem vai bez pieredzes un zināšanām, ja vien šīs personas netiek uzraudzītas vai nav saņēmušas norādījumus par iekārtas izmantošanu no personas, kas atbildīga par viņu drošību.
- Iekārtas tuvumā nedrīkst atrasties bērni vecumā mazāk par 3 gadiem, ja viņi netiek nepārtraukti uzraudzīti
- Ja strāvas vads nedarbojas pareizi, lai to nomainītu, sazinieties ar tuvāko pilnvaroto pakalpojumu sniedzēju.
- Pievienojot veļas mašīnas ūdens ieplūdes šļūteni, izmantojiet tikai mašīnas komplektācijā iekļauto jauno ūdens ieplūdes šļūteni. Nekad nelietojiet vecas, lietotas vai bojātas ūdens ieplūdes šļūtenes.

- Bērni nedrīkst spēlēt ar šo iekārtu. Tīrīšanu un apkopi nedrīkst veikt bērni bez uzraudzības.

PIEZĪME: Lai saņemtu šīs lietotāja rokasgrāmatas nedokumentālo kopiju, lūdzam rakstīt uz šo adresi: “washingmachine@standardtest.info”. Lūdzam e-pastā norādīt modeļa nosaukumu un sērijas numuru (20 cipari) kurš ir atrodams uz iekārtas durvīm.

Uzmanīgi izlasiet šo lietotāja rokasgrāmatu.



Jūsu mašīna ir paredzēta tikai lietošanai sadzīves vajadzībām. Mašīnas lietošana komerciāliem mērķiem anulē jūsu garantiju.

Šī rokasgrāmata ir sagatavota vairāk kā vienam modelim, tāpēc jūsu iekārtai var nebūt dažu te aprakstīto funkciju. Tāpēc, lasot lietošanas rokasgrāmatu, ir svarīgi īpašu uzmanību pievērst attēliem.

1.1 Vispārīgā drošība un brīdinājumi

- Jūsu veļas mazgājamās mašīnas darbībai nepieciešamā apkārtējā temperatūra ir 15-25 °C.
- Ja temperatūra ir zem 0 °C, šļūtenes var sairt vai elektroniskā vadības plate var darboties kļūdaini.
- Lūdzu pārliedcinieties, ka veļas mazgājamajā mašīnā ievietotajā veļā neatrodas svešķermeņi, piemēram, naglas, adatas, šķiltavas un monētas.
- **Pirmajai mazgāšanas reizei ieteicams izvēlēties mazgāšanas programmu 90° Kokvilna bez veļas un daļēji papildot mazgāšanas līdzekļa atvilktnes nodalījumu II ar piemērotu mazgāšanas līdzekli.**

- Ja mazgāšanas līdzeklis un mīkstinātāji ilgu laiku atradušies saskarsmē ar gaisu, ir iespējama nogulšņu veidošanās. Ielejiet mīkstinātāju vai mazgāšanas līdzekli mašīnas atvilktnē pirms katras mazgāšanas reizes sākuma.
 - Ja veļas mazgājamā mašīna ilgu laiku netiek lietota, atvienojiet mašīnu no strāvas padeves un atslēdziet ūdens padevi. Iesakām arī atstāt durvis atvērtas, lai veļas mazgājamās mašīnas iekšpusē neuzkrātos mitrums.
 - Veļas mazgājamās mašīnas iekšpusē pēc ražošanas laikā veiktajām kvalitātes pārbaudēm var palikt nedaudz ūdens. Tas neietekmēs jūsu veļas mazgājamās mašīnas darbību.
 - Mašīnas iepakojums var būt bīstams bērniem. Neļaujiet bērniem rotaļāties ar veļas mazgājamās mašīnas maza izmēra detaļām.
 - Glabājiet iepakojuma materiālus tādā vietā, kur bērni tiem nevar piekļūt, vai atbilstoši atbrīvojieties no šiem materiāliem.
 - Pirmsmazgāšanas programmas izmantojiet, mazgājot tikai ļoti netīru veļu.
- ⚠️Nekad neatveriet mazgājamā līdzekļa atvilktni, kamēr jūsu mašīna darbojas.
- Ja mašīna ir bojāta, atvienojiet to no strāvas padeves un izslēdziet ūdens padevi. Nemēģiniet veikt nekādus remontdarbus. Vienmēr sazinieties ar tuvāko pilnvaroto servisa pārstāvi.
 - Nepārsniedziet izvēlētās mazgāšanas programmas slodzes maksimumu.
- ⚠️Nekad ar spēku neatveriet durvis, kamēr jūsu veļas mazgājamā mašīna darbojas.

- Mazgājot veļu, no kuras nav izskaloti milti, var bojāt jūsu mašīnu.
- Lūdzu, ievērojiet ražotāja norādījumus par veļas mīkstinātājiem vai jebkuriem līdzīgiem izstrādājumiem, kurus plānojat lietot veļas mazgājamajā mašīnā.
- Pārlicinieties, vai veļas mazgājamās mašīnas durvis nav nosprostotas un tās var atvērt pilnībā.

Uzstādiet veļas mazgājamo mašīnu labi ventilējamā vietā ar nepārtrauktu gaisa cirkulāciju.

Durvju ārkārtas atvēršanas funkcija

Kad mašīna darbojas, ja ir elektroenerģijas padeves traucējumi vai mazgāšanas programma vēl nav pabeigta, durvis paliks aizslēgtas.

Lai atvērtu durvis:

1. Izslēdziet mašīnu. Izraujiet kontaktdakšu no kontaktligzdas.
2. Lai izlaistu nevajadzīgo ūdeni, ievērojiet instrukcijas, kas sniegtas sadaļā par sūkņa filtra tīrīšanu 26 lappusē
3. Ar darbarīka palīdzību pavelciet uz leju ārkārtas atvēršanas mehānismu un vienlaicīgi veriet vaļā durvis.
4. Ja durvis vēl joprojām ir bloķētas, pagrieziet ārkārtas atvēršanas rokturi atvēršanas pozīcijā.

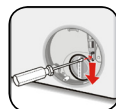

⚠ Izlasiet šos brīdinājumus. Ievērojiet sniegtos padomus, lai pasargātu sevi un citus no riska un nāvējošām traumām.

APDEGUMU RISKS

⚠️ Nepieskarieties šļūtenei vai izlietam ūdenim, kamēr veļas mazgājamā mašīna darbojas. Augstā temperatūra mašīnas darbības laikā rada apdegumu risku.

⚠️⚡ **NĀVES RISKS NO ELEKTRISKĀS STRĀVAS TRIECIENA**

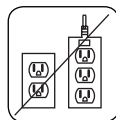

- Nepieslēdziet veļas mazgājamo mašīnu elektroapgādes tīklam ar pagarinātāja palīdzību.
- Neievietojiet ligzdā bojātu kontaktdakšu.
- Nekad neizņemiet kontaktdakšu no sienas kontakta, veltot aiz vada. Vienmēr velciet aiz kontaktdakšas.
- Nekad neaiztieciat elektrisko vadu/kontaktdakšu ar slapjām rokām, jo var notikt īssavienojums vai elektriskās strāvas trieciens.
- Neaiztieciat veļas mazgājamo mašīnu ar slapjām rokām vai arī ja jūsu kājas ir slapjas.
- Bojāts elektrības vads/kontaktdakša var izraisīt ugunsgrēku vai elektriskās strāvas triecienu. Ja tas ir bojāts, nomaiņu drīkst veikt tikai kvalificēts meistars.

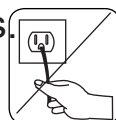
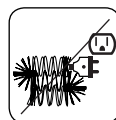

⚠️ **Applūšanas risks**

- Pirms ūdens noliešanas šļūtenes ievietošanas izlietnē pārbaudiet ūdens plūsmas ātrumu.
- Veiciet visas nepieciešamās darbības, lai novērstu šļūtenes noslīdēšanu.
- Ja šļūtene nav pareizi nostiprināta, ūdens plūsma var izspiest šļūteni no kanalizācijas caurules. Pārlicinieties, vai izlietnē esošais korķis nebloķē kanalizācijas atveri.

⚠️Ugunsgrēka rašanās draudi

- Neglabājiet mašīnas tuvumā uzliesmojošus šķidrumus.
- Krāsas noņēmēja sastāvā esošais sērs var izraisīt rūšēšanu. Tāpēc mašīnas tuvumā nekad neglabājiet krāsas noņemšanas līdzekļus.
- Nekad nelietojiet savā mašīnā šķīdumus saturošus ķīmiskos produktus.
- Lūdzu pārliecinieties, ka veļas mazgājamajā mašīnā ievietotajā veļā neatrodas svešķermeņi, piemēram, naglas, adatas, šķiltavas un monētas.

Aizdeģšanās un sprādzienbīstamības risks!

⚠️Kritiena un traumas risks

- Nekāpiet uz veļas mazgājamās mašīnas.
- Pārliecinieties, ka nevarat paklupt uz šļūtenēm un vadiem.
- Negāziet veļas mazgājamo mašīnu otrādi vai uz sāniem.
- Neceliet veļas mazgājamo mašīnu aiz durvīm vai mazgāšanas līdzekļa atvilktnes.



⚠️Mašīnu jāpārviesto vismaz 2 cilvēkiem.

⚠️Bērnu drošība

- Neatstājiet bērnus bez uzraudzības mašīnas tuvumā. Bērni var ieslēgt sevi mašīnā, šādi pakļaujot sevi nāves riskam.
- Mašīnas darbības laikā neļaujiet bērniem pieskarties stikla durvīm. To virsma stipri sakarst un var radīt ādas bojājumus.
- Glabājiet iepakojuma materiālu bērniem nepieejamā vietā.



- Ja mazgāšanas līdzekļi un tīrīšanas materiāli tiek norīti vai nonāk saskarē ar ādu un acīm, var rasties saindēšanās un kairinājums. Glabājiet tīrīšanas līdzekļus bērniem nepieejamā vietā.

1.2 Lietošanas laikā

- Neļaujiet mājdzīvniekiem piekļūt veļas mašīnai.
- Pirms mašīnas uzstādīšanas pārbaudiet tās iepakojumu un pēc iepakojuma atvēršanas — ārējo virsmu. Nedarbiniet mašīnu, ja tā ir bojāta vai ja iepakojums ir atvērts.
- Jūsu mašīnu var uzstādīt vienīgi pilnvarots apkalpes speciālists. Ja mašīnu nav uzstādījis pilnvarots apkalpes speciālists, jūsu garantija zaudē spēku.
- Šo iekārtu drīkst izmantot bērni vecumā no 8 gadiem un personas ar mazākām fiziskajām, garīgajām un uztveres spējām vai bez pieredzes un zināšanām, ja vien šīs personas tiek uzraudzītas vai ir saņēmušas norādījumus par iekārtas drošu izmantošanu un sapratušas saistītos riskus. Bērni nedrīkst spēlēties ar šo iekārtu. Tīrīšanu un apkopi nedrīkst veikt bērni, kuri netiek uzraudzīti.
- Izmantojiet jūsu mašīnu tikai tādas veļas mazgāšanai, kuru kā mazgāšanai piemērotu ir norādījis ražotājs.
- **Pirms veļas mašīnas ekspluatācijas noņemiet veļas mašīnas aizmugurē esošās 4 transportēšanas skrūves un gumijas starplikas. Ja skrūves netiek noņemtas, tās var izraisīt smagu vibrāciju, troksni un mašīnas darbības traucējumus un būt par iemeslu garantijas anulēšanai.**

- Jūsu garantija neietver ārējo faktoru, piemēram, uguns, plūdu un citu bojājumu cēloņu radītos bojājumus.
- Lūdzu, neizmetiet šo lietotāja rokasgrāmatu; saglabājiet to turpmākām atsaucēm un nododiet nākamajam īpašniekam.

 **PIEZĪME:** Mašīnas tehniskā specifikācija var atšķirties atkarībā no iegādātā produkta.

Piedziņas siksnas nomaiņu drīkst veikt tikai pilnvarots apkopes speciālists.

Tikai oriģināla rezerves sikсна: 42006396 Optibelt 6 EPJ 1236

1.3 Iepakojums un vide

Iepakojuma materiāla noņemšana

Iepakojuma materiāli aizsargā veļas mašīnu no bojājumiem, kas var rasties transportēšanas laikā. Iepakojuma materiāli ir draudzīgi videi, jo tos var pārstrādāt. Materiālu pārstrāde samazina izejmateriālu patēriņu un radušos atkritumu daudzumu.

1.4 Informācija par taupīšanu

Svarīga informācija, lai veļas mašīnas izmantošana būtu ekonomiskāka:

- Nepārsniedziet izvēlētās mazgāšanas programmas slodzes maksimumu. Tas ļaus mašīnai darboties enerģijas taupīšanas režīmā.
- Neizmantojiet pirmsmazgāšanas līdzekli viegli sasmērētai veļai. Tas palīdzēs ietaupīt patērēto elektrības un ūdens daudzumu.

EK atbilstības deklarācija

Mēs apliecinām, ka mūsu produkti atbilst piemērojamajām Eiropas direktīvām, lēmumiem, regulām un prasībām, kas iekļautas minētajos standartos.

Atbrīvošanās no vecās mašīnas



Simbols uz preces vai tās iepakojuma nozīmē, ka šo precī nedrīkst izmest kā sadzīves atkritumu. Prece jānodod attiecīgā savākšanas punktā, kur pārstrādei pieņem elektropreces un elektronikas aprīkojumu. Nodrošinot pienācīgu preces nodošanu savākšanas punktā, jūs palīdzat novērst iespējamās negatīvās sekas videi un cilvēku veselībai, ko citādi radītu neatbilstoša preces izmešana atkritumos. Sīkākai informācijai par šīs preces pārstādi lūdzam sazināties ar firmas pārstāvniecību jūsu pilsētā vai atkritumu pieņemšanas punktu veikalā, kurā jūs pirkāt precī.

2. TEHNISKĀ SPECIFIKĀCIJA

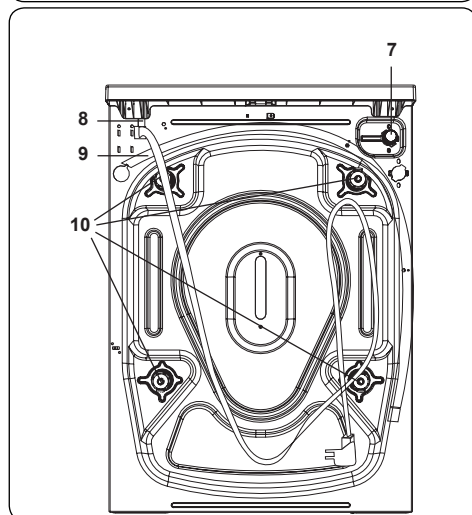
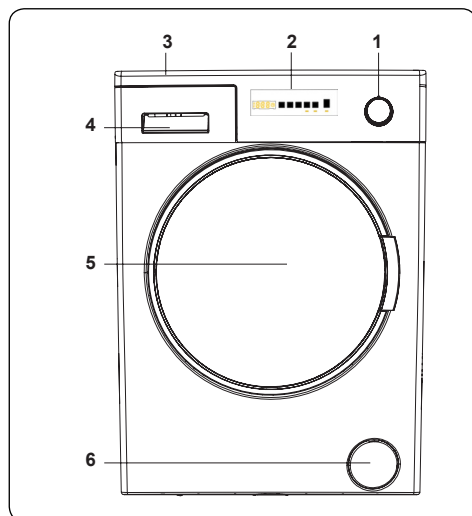

2.1 Vispārīgs raksturojums

1. Programmu izvēle
2. Elektroniskais displejs
3. Augšējais vāks
4. Mazgāšanas līdzekļa atvilktnē
5. Centrifūga
6. Sūkņa filtra vāks
7. Ūdens ieplūdes vārsts
8. Strāvas vads
9. Izplūdes šūtene
10. Transportēšanas skrūves

2.2 Tehniskās specifikācijas

Darba spriegums/ frekvence (V/Hz)	(220-240) V~/50Hz
Kopējais strāvas daudzums (A)	10
Ūdens spiediens (Mpa)	Maksimums: 1 Mpa Minimums: 0,1 Mpa
Kopējā jauda (W)	2200
Maksimālais sausas veļas svars (kg)	8
Apgriezienu ātrums (apgr. / min.)	1600
Programmu skaits	15
Izmēri (mm)	
Augstums	845
Platums	597
Garums	582

3. UZSTĀDĪŠANA

3.1 Transportēšanas skrūvju izņemšana

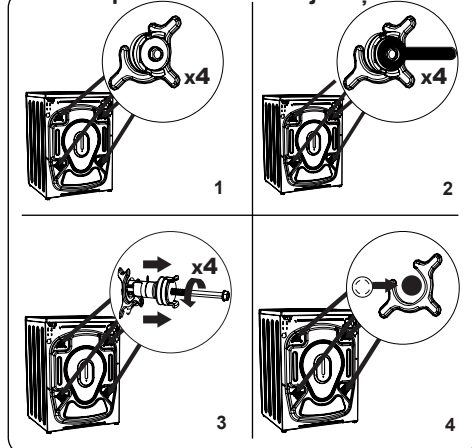

1. Pirms veļas mašīnas ekspluatācijas noņemiet veļas mašīnas aizmugurē esošās 4 transportēšanas skrūves un gumijas starplikas. Ja skrūves netiek noņemtas, tās var izraisīt smagu vibrāciju, troksni un mašīnas darbības traucējumus un garantijas anulēšanu.
2. Atskrūvējiet transportēšanas skrūves, pagriežot tās pretēji pulksteņa rādītāja virzienam ar piemērotas uzgriežņu atslēgas palīdzību.
3. Izņemiet transportēšanas skrūves, izvelkot tās taisni.
4. Nostipriniet transportēšanas skrūvju caurumos plastmasas aizbāžņus, kas atrodas piederumu somā. Saglabājiet transportēšanas skrūves lietošanai nākotnē.

PIEZĪME: Izņemiet transportēšanas skrūves, pirms pirmoreiz izmantojat mašīnu. Garantijas darbības jomā neietilpst defekti, kas radušies mašīnas ekspluatācijas laikā ar uzstādītām transportēšanas skrūvēm.

3.2 Mašīnas kāju augstuma/regulējamo atbalsta stieņu regulēšana

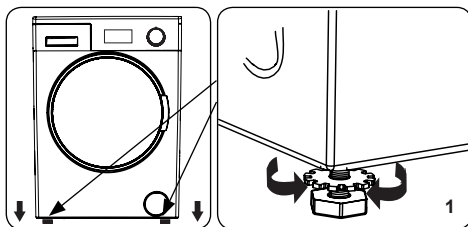

1. Neuzstādiet mašīnu uz paklāja vai virsmas, kas bloķēs ventilāciju pie pamata.
- Lai nodrošinātu klusu mašīnas darbību bez vibrācijas, uzstādiet to uz cietas virsmas.
- Jūs varat noregulēt mašīnas līmeni ar regulējamo kāju palīdzību:
- Atskrūvējiet plastmasas slēguzgriezni.

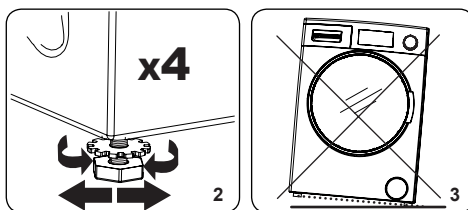

2. Lai palielinātu mašīnu augstumu, pagriežiet kājas pulksteņa rādītāja virzienā. Lai samazinātu mašīnu augstumu, pagriežiet kājas pretēji pulksteņa rādītāja virzienam.
- Kad mašīna ir izlīdzsvarota, pievelciet aizslēguzgriežņus, pagriežot tos pulksteņrādītāja virzienā.
3. Nekad neizlīdzsvarojiet mašīnu, liekot zem tās kartonu, koku vai līdzīgus materiālus.
- Tīrot virsmu, uz kuras atrodas mašīna, nekad neizjauciet mašīnas līdzsvaru.

3.3 Elektroenerģijas pieslēgums

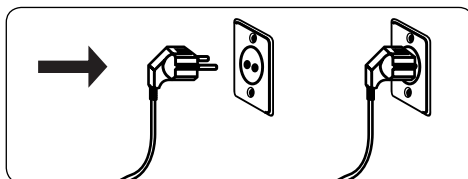

- Jūsu veļas mazgājamajai mašīnai

nepieciešama 220-240V, 50 strāvas padeve.

- Veļas mazgājamās mašīnas galvenais elektriskās barošanas vads ir aprīkots ar tīpašu zemētu kontaktdakšu. Šī kontaktdakša vienmēr ir jāievieto iezemētā 10 Amp kontaktlīzdā.
- Ja jums nav šīm prasībām atbilstošas kontaktlīzdas un drošinātāja, lūdzu nodrošiniet, ka darbu izpilda kvalificēts elektriķis.
- Mēs neuzņemamies atbildību par bojājumiem, ko rada neiezemēta aprīkojuma lietošana.

PIEZĪME: Darbinot veļas mazgājamo mašīnu zemspriegumā, tiks samazināts jūsu mašīnas lietošanas cikls un tiks ierobežota tās veiktspēja.

3.4 Ūdens ieplūdes šļūtenes pievienošana

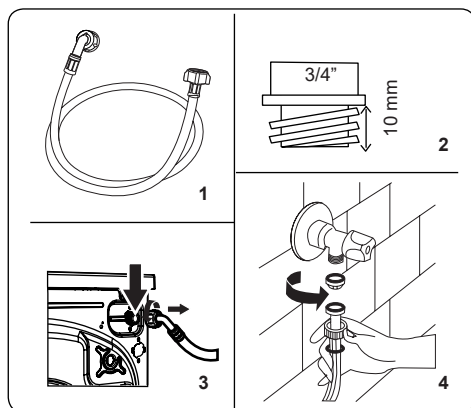

1. Jūsu mašīnai atkarībā no tehniskās

specifikācijas var būt vai nu viens ūdens ieplūdes savienojums (aukstajam ūdenim), vai dubults ūdens ieplūdes savienojums (karstajam un aukstajam ūdenim). Ar balto uzvāzni aprīkotā šļūtene ir jāpievieno aukstā ūdens ieplūdes vietai, bet ar sarkano uzvāzni aprīkotā šļūtene — karstā ūdens ieplūdes vietai (pieejama veļas mašīnām ar divkāršo ieplūdes vietu).

- Lai novērstu ūdens noplūdi savienojumu vietās, iepakojumā kopā ar šļūteni tiek piegādāti 1 vai 2 uzgriežņi (atkarībā no mašīnas specifikācijas). Šīs (-ie) uzgriežņi (-žņi) jānostiprina ūdens ieplūdes šļūtenes galā (-os), kas savienojas ar ūdens padeves sistēmu.
2. Uzmontējiet ūdens ieplūdes šļūtenes uz krāna ar $\frac{3}{4}$ ” vītņi.
 - Pievienojiet ūdens ieplūdes šļūtenes balto galu pie baltā ūdens ieplūdes vārsta mašīnas aizmugurē un sarkano šļūtenes galu pie sarkanā ūdens ieplūdes vārsta (ja tāds ir).
 - Ar roku pievelciet savienojumus. Ja jums rodas šaubas, sazinieties ar kvalificētu santehniķi.
 - Ja ūdens plūsmas spiediens būs 0,1–1 Mpa, jūsu mašīna darbosies visefektīvāk. (0,1 Mpa spiediens nozīmē, ka vienā minūtē no pilnībā atgriezta krāna izplūdis vairāk nekā 8 litri ūdens.)
3. Kad visi savienojumi ir nostiprināti, uzmanīgi ieslēdziet ūdens padevi un pārbaudiet, vai neveidojas ūdens noplūdes.
 4. Pārlicinieties, ka jaunā ūdens ieplūdes šļūtene nav aizķērusies, izliekta, sagriezta, salocīta vai saspiesta.

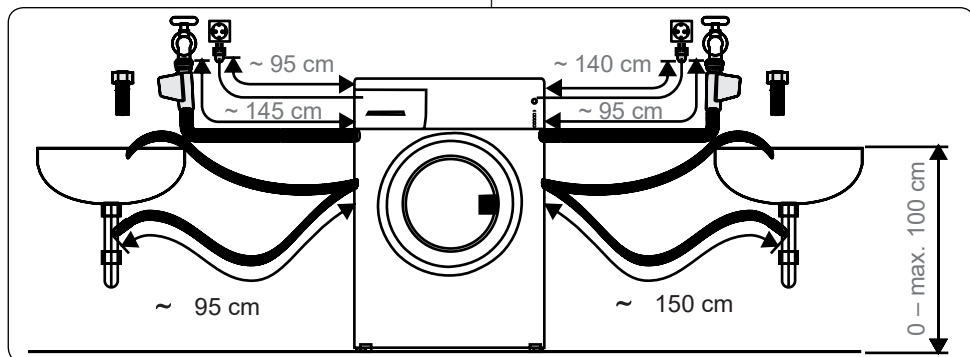

- Ja jūsu mašīnai ir karstā ūdens iepļūdes savienojums, karstā ūdens padeves temperatūra nedrīkst būt augstāka par 70 °C.

PIEZĪME: Jūsu velas mazgājamo mašīnu drīkst pieslēgt ūdens padevei tikai, izmantojot piegādāto jauno iepļūdes šļūteni. Vecās šļūtenes nedrīkst izmantot atkārtoti.

3.5 Ūdens novadīšanas sistēmas pievienošana

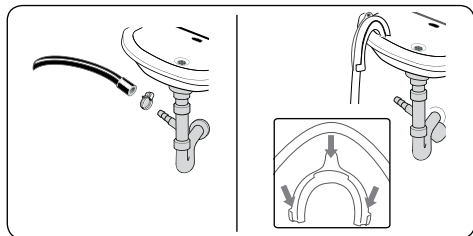

- Pievienojiet ūdens novadīšanas šļūteni stāvvadam vai saimniecības izlietnes sifonam, lietojot papildu ierīces.
- Nemēģiniet pagarināt ūdens novadīšanas šļūteni.
- Nelieciet mašīnas ūdens novadīšanas šļūteni tvertnē, spainī vai vannā.
- Pārliedziniet, ka ūdens novadīšanas šļūtene nav saliekta, salocīta, saspiesta vai pagarināta.
- Ūdens novadīšanas šļūtene jāuzstāda maksimāli 100 cm augstumā no zemes.

4. INFORMĀCIJA PAR VADĪBAS PANELI

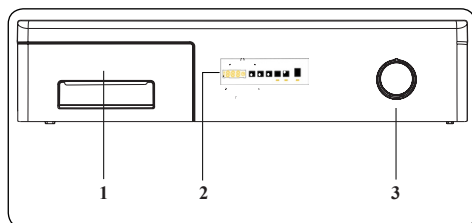

1. Mazgāšanas līdzekļa atvilktnē
2. Elektroniskais displejs
3. Programmu izvēle

4.1 Mazgāšanas līdzekļa atvilktnē

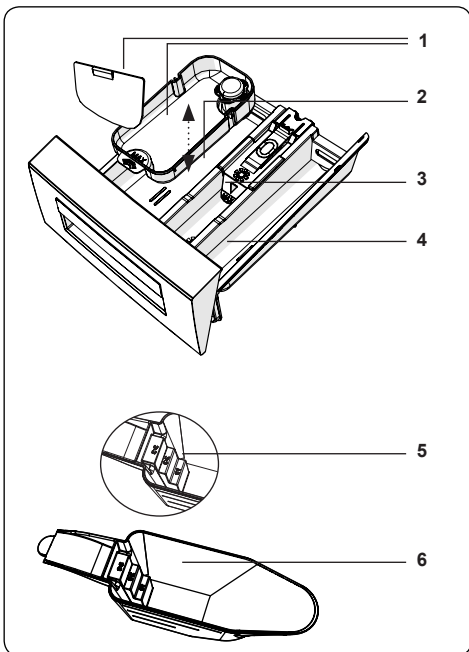
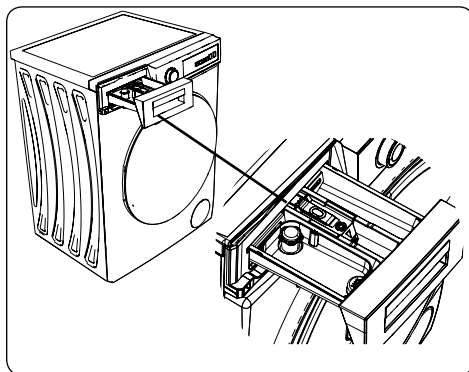

1. Šķidrā mazgāšanas līdzekļa aparāts
2. Galvenais mazgāšanas līdzekļa nodalījums
3. Mīkstinātāja nodalījums
4. Pirmsmazgāšanai paredzēts mazgāšanas līdzekļa nodalījums
5. Pulverveida mazgāšanas līdzekļa līmenis
6. Pulverveida mazgāšanas līdzekļa lāpstiņa (*)

(*) Tehniskā specifikācija var atšķirties atkarībā no iegādātās mašīnas.

4.2 Nodalījumi

Galvenais mazgāšanas līdzekļa nodalījums:

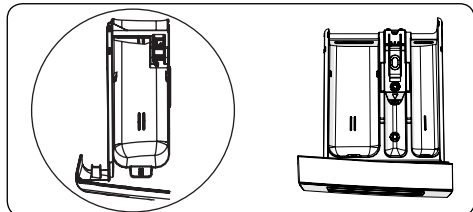

Šis nodalījums domāts šķidrām vai pulverveida mazgāšanas līdzekļiem vai kaļķu nosēdumu noņemējam. Šķidrā mazgāšanas līdzekļa trauks atrodas mašīnas iekšpusē. (*)

Auduma kondicioniera, cietes, mazgāšanas līdzekļa nodalījums.

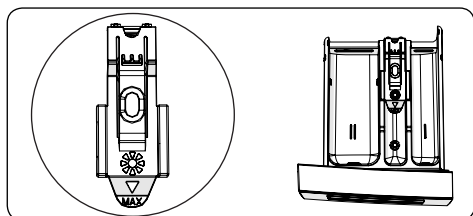

Šis nodalījums domāts mīkstinātājiem, kondicionieriem vai stērķelei. Ievērojiet instrukcijas uz iepakojuma. Ja mīkstinātāji pēc lietošanas atstāj nosēdumus, mēģiniet tos izšķīdināt ar šķidru mīkstinātāju.

Pirmsmazgāšanas līdzekļa nodalījums:

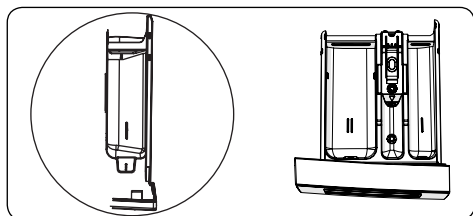

Šis nodalījums ir jāizmanto tikai tad, ja ir izvēlēts pirmsmazgāšanas režīms. Iesakām lietot pirmsmazgāšanas režīmu tikai ļoti netīrai veļai.

(*) Tehniskā specifikācija var atšķirties atkarībā no iegādātās mašīnas.

4.3 Programmas izvēle

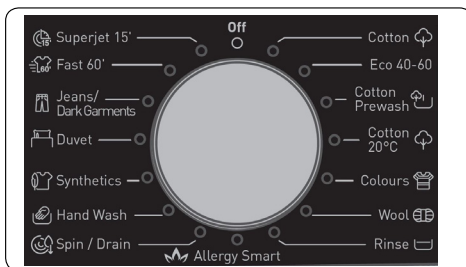

- Lai izvēlētos vēlamo programmu, pagrieziet programmas regulatoru pulksteņa rādītāja virzienā vai pretēji, kamēr marķieris norāda uz vēlamo programmu.
- Pārliecinieties, ka programmu izvēles regulators ir iestatīts tieši Jums nepieciešamajā programmā.

4.4 Elektroniskais displejs

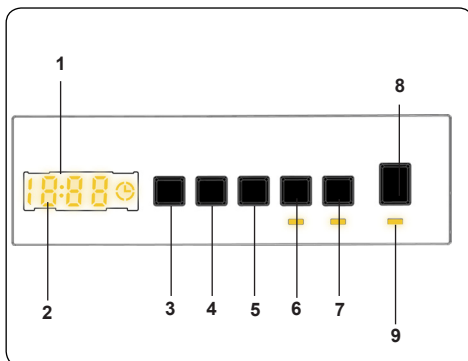

1. Elektroniskais displejs
2. Digitālais displejs
3. Ūdens temperatūras pielāgošanas poga
4. Apgriezienu (rotācijas) ātruma regulēšanas poga
5. Palaišanas aizkaves papildfunkcija
6. 1. papildfunkcijas poga
7. 2. papildfunkcijas poga
8. Palaišanas/apturēšanas poga
9. Palaišanas/apturēšanas pogas lampiņa

Displeja panelī ir redzams mazgāšanas aizkaves taimeris (ja tas ir iestatīts), temperatūras izvēle, centrifūgas ātrums, visas izvēlētas papildfunkcijas. Displeja panelī parādās paziņojums "End" (Pabeigts), kad izvēlēta programma ir

beigusi darbu. Displeja panelī parādās arī paziņojumi, vai ar jūsu mašīnu ir radusies kāda problēma.

5. JŪSU VEĻAS MAZGĀJAMĀS MAŠĪNAS IZMANTOŠANA

5.1 Veļas sagatavošana mazgāšanai

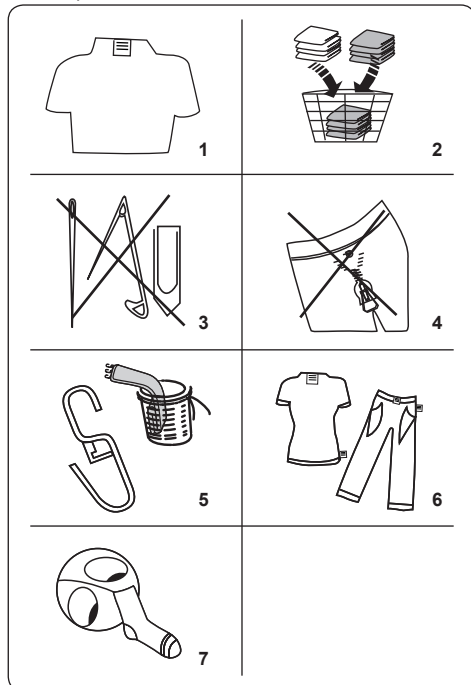















1. Sekojiet norādījumiem, kas doti lietošanas etiķetēs uz apģērba.
 - Šķirojiet veļu atbilstoši tās veidam (kokvilna, sintētika, delikāta mazgāšana, vilna utt.), mazgāšanas temperatūrai (auksts ūdens, 30°, 40°, 60°, 90°) un neitrumu daudzumam (viegli neitra, neitra, ļoti neitra).
2. Nekad nemazgājiet baltu veļu kopā ar krāsainu.
 - Tumša veļa var saturēt vairāk krāsas un jāmazgā atsevišķi vairākas reizes, pirms to var likt kopā ar pārējo veļu.
3. Pārbaudiet, vai mazgājamā apģērba kabatās nav metāla priekšmeti; ja ir, izņemiet tos.

UZMANĪBU! Garantija neattiecas uz darbības traucējumiem, kuru

cēlonis ir svešķermeņu nodarītie bojājumi jūsu mašīnai.

4. Aizvelciet rāvējslēdzējus un aizdariet āķus.
5. Aizkariem noņemiet metāla vai plastmasas āķus, ievietojiet tos mazgāšanas tīkliņā vai somiņā un pēc tam izskalojiet.
6. Izgrieziet ar oderi uz āru tādus apģērbus kā bikses, adījumus, t-krekļus un džemperus.
7. Zeķes, kabatas lakatiņus un citus mazus drēbju gabalus mazgājiet mazgāšanas tīklā.

 Pielaujama balināšana	 Nebalināt	 Parasta mazgāšana
 Maksimāla gludināšanas temperatūra 150 °C	 Maksimāla gludināšanas temperatūra 200 °C	 Negludināt
 Ķīmiskā tīrīšana atļauta	 Bez ķīmiskās tīrīšanas	 Žāvēt uz virsmas
 Izkārt slapju	 Izkārt žāvēšanai	 Nelietot žāvētāju
 Ir atļauta ķīmiskā tīrīšana ar gāzeļļu, tīru spirtu un R113	 Perhloroetilēns R11, R13, Petroleja	 Perhloīnetilēns R11, R113, gāzeļļa

5.2 Veļas ievietošana veļas mašīnā

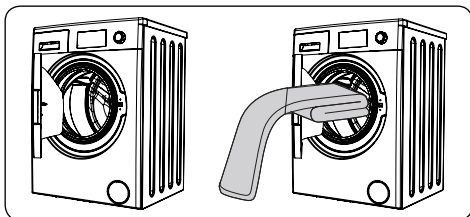

- Atveriet veļas mašīnas durvis.

- Vienmērīgi izvietojiet veļu mašīnā.

PIEZĪME: Uzmanieties, lai netiktu pārsniegts mašīnā ievietotais maksimāli pieļaujamais veļas daudzums, jo tas var pasliktināt mazgāšanas rezultātus un izraisīt rievošanos. Skatiet mazgāšanas programmu tabulas, lai iegūtu informāciju par maksimāli pieļaujamo veļas daudzumu. Šajā tabulā norādīti aptuvenais svars tipiskajiem veļas izstrādājumiem:

VEĻAS TIPS	SVARS (g)
Dvielī	200
Palagi	500
Peldmēteļi	1200
Segas pārvalki	700
Spilvendrānas	200
Apakšveļa	100
Galdauti	250

- Ievietojiet mašīnā katru veļas vienību atsevišķi.
- Pārliecinieties, ka veļa nav iestrēgusi starp gumijas blīvi un durvīm.
- Uzmanīgi nospiediet durvis, līdz tās aizveras.

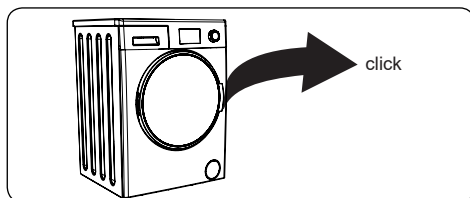

- Pārliecinieties, vai durvis ir pilnībā aizvērtas, pretējā gadījumā programma nesāks darboties.

5.3 Mazgāšanas līdzekļa ievietošana mašīnā

Mazgājamā līdzekļa daudzums, kādu ievietosit mašīnā, ir atkarīgs no šādiem kritērijiem:

- Ja drēbes ir tikai mazliet netīras, neveiciet pirmsmazgāšanu. Ielieciet nelielu daudzumu mazgāšanas līdzekļa (pēc ražotāja norādījumiem) atvilktnes II nodalījumā.
- Ja veļa ir ļoti netīra, izvēlieties

programmu ar pirmsmazgāšanu un ielieciet ¼ mazgāšanas līdzekļa atvilktnes I nodalījumā un pārējo II nodalījumā.

- Izmantojiet automātiskajām veļas mazgājamām mašīnām paredzētus mazgāšanas līdzekļus. Ievērojiet ražotāja norādījumus par izmantojamā mazgāšanas līdzekļa daudzumu.
- Reģionos, kur ir ciets ūdens, būs nepieciešams vairāk mazgāšanas līdzekļu.
- Nepieciešamā mazgāšanas līdzekļa daudzums palielināsies, pieaugot mazgāšanas slodzei.
- Ievietojiet mīkstinātāju mazgāšanas līdzekļa atvilktnes vidējā nodalījumā. Nepārsniedziet atzīmi MAX.
- Biezs mīkstinātājs var izraisīt atvilktnes aizsērēšanu, un tas ir jāatšķaida.
- Visās programmās ir iespējams lietot šķidrums mazgāšanas līdzekļus bez pirmsmazgāšanas. Lai to izdarītu, iebīdīet šķidrā mazgāšanas līdzekļa līmeņa plāksni (*) mazgāšanas līdzekļa atvilktnes II nodalījuma vadotnēs. Izmantojiet līnijas uz plāksnes kā vadotni, lai aizpildītu atvilktni līdz vajadzīgajam līmenim.

(*) Tehniskā specifikācija var atšķirties atkarībā no iegādātās mašīnas.

5.4 Veļas mazgājamās mašīnas ekspluatācija

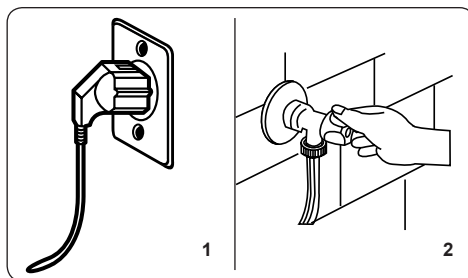

1. Iespraudiet mašīnas strāvas vadu barošanas ligzdā.
2. Ieslēdziet ūdens padevi.
 - Atveriet mašīnas durvis.
 - Izvietojiet veļu mašīnā vienmērīgi.
 - Uzmanīgi nospiediet durvis, līdz tās aizveras.

5.5 Izvēlieties mazgāšanas programmu

Izmantojiet programmu izvēles tabulu, lai izvēlētos veļai piemērotāko mazgāšanas programmu.

5.6 Nepilnas ielādes noteikšanas sistēma

Jūsu veļas mašīnai ir nepilnas ielādes noteikšanas sistēma.

Ja jūs ielādējat mašīnā mazāk par pusi no maksimālās slodzes, tā automātiski izvēlēsies nepilnas ielādes funkciju neatkarīgi no jūsu izvēlētās programmas. Tas nozīmē, ka programmas izpildei būs vajadzīgs īsāks, laiks, mazāk ūdens un enerģijas.

(*) atkarībā no modeļa

5.7 Papildfunkcijas

1. Temperatūras izvēle

Izmantojiet ūdens temperatūras regulēšanas pogu, lai mainītu automātiski ieprogrammēto mazgāšanas ūdens temperatūru.

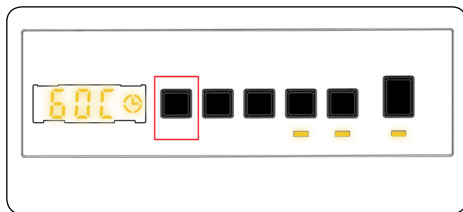

Izvēloties programmu, tiek automātiski izvēlēta šai programmai maksimāla temperatūra. Lai regulētu temperatūru, nospiediet ūdens temperatūras regulēšanas pogu, kamēr displejā parādās vēlamā temperatūra.

Jūs varat pakāpeniski samazināt mazgāšanas ūdens temperatūru no izvēlētās programmas maksimālās mazgāšanas ūdens temperatūras līdz mazgāšanai aukstā ūdenī (-C), nospiežot temperatūras regulēšanas pogu.

2. Rotācijas (centrifūgas) ātruma izvēle

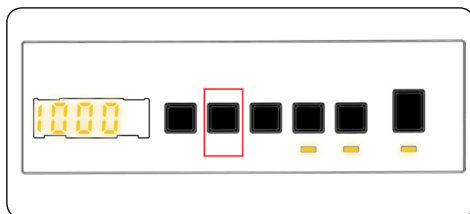

Izvēloties programmu, tiek automātiski izvēlēts šai programmai maksimālais rotācijas (centrifūgas) ātrums.

Lai regulētu rotācijas ātrumu starp maksimālo iespējamo ātrumu un rotācijas iespējas atcelšanu (-- -), spiediet rotācijas ātruma pogu, līdz tiek sasniegts vajadzīgais ātrums.

Ja esat izlaiduši vēlamā rotācijas ātrumu, turiet nospiestu rotācijas ātruma regulācijas pogu, kamēr atkal parādās vēlamais rotācijas ātrums.

3. Darbības aizkaves taimeris

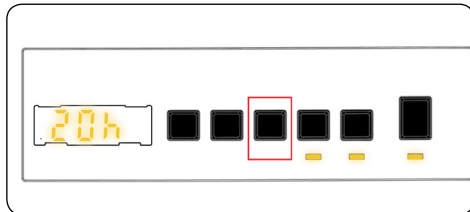

Šo papildfunkciju varat izmantot, lai mazgāšanas cikla sākuma laiku aizkavētu no 1 līdz 23 stundām.

Lai izmantotu šo darbības aizkaves funkciju:

- Nospiediet darbības aizkaves taustiņu vienu reizi.
- Tiks parādīts "01 h". ⦿iedegsies elektroniskajā displejā.
- Nospiediet darbības aizkaves taustiņu, līdz tiek sasniegts laiks, pēc kura vēlaties, lai mašīna sāktu mazgāšanas ciklu.
- Ja esat izlaidis aizkaves laiku, kuru vēlaties iestatīt, varat turpināt spiest darbības aizkaves taustiņu, līdz atkal sasniegsiet šo laiku.
- Lai izmantotu laika aizkaves funkciju un iedarbinātu mašīnu, jānospiež

Palaišanas/apturēšanas taustiņš.

- Ja vēlaties atcelt darbības aizkavi:
 - Ja nolūkā iedarbināt mašīnu nospiedāt Palaišanas/ apturēšanas taustiņu, vienkārši jānospiež darbības aizkaves taustiņš vienreiz. ☹ tiks izslēgts elektroniskajā displejā.
 - Ja nospiedāt Palaišanas/ apturēšanas taustiņu, ilgstoši spiediet darbības aizkaves taustiņu, līdz elektroniskajā displejā nodzīest ☹. ☹ tiks izslēgts elektroniskajā displejā.

PIEZĪME: Gadījumā, ja vēlaties izvēlēties papildfunkcijas funkciju, ja papildfunkcijas gaismas diode nedeg, tas nozīmē, ka šī funkcija netiek izmantota jūsu izvēlētajā mazgāšanas programmā.

4. Pretalerģiska žāvēšana (*)



Izmantojot šo papildfunkciju, varat veļu izskalot vēlreiz. Jūsu mašīna visas skalošanas darbības veiks ar karstu ūdeni. Iesakām šo uzstādījumu veļai, kas tiek valkāta uz jutīgas ādas, zīdaiņu drēbēm un apakšveļai.

Lai izvēlētos šo funkciju, nospiediet Pretalerģijas pogu, kad ☹ simbols tiek parādīts.

5. Viegla gludināšana (*)



Izmantojot šo funkciju, jūsu veļa izvēlētajā mazgāšanas programmas beigās tiks mazāk saburzīta.

Lai izvēlētos šo funkciju, nospiediet pogu Viegla gludināšana, kad parādās simbols ☹.

6. Pirsmazgāšana (*)



Šī papildfunkcija ļauj pirms galvenās mazgāšanas programmas veikšanas nodrošināt stipri netīras veļas mazgāšanu. Ja izmantojat šo funkciju, mazgāšanas līdzekļa atvilktnes priekšējā mazgāšanas nodalījumā ir jāievieto mazgāšanas līdzeklis.

Lai izvēlētos šo funkciju, nospiediet pogu Pirsmazgāšana, kad parādās ☹ simbols.

7. Papildu skalošana(*)



Izmantojot šo papildfunkciju, izvēlētajā mazgāšanas programmas beigās varat pievienot papildu skalošanas darbību. Lai izvēlētos šo funkciju, nospiediet pogu Papildu skalošana, kad parādās ☹ simbols.

8. Ātrā mazgāšana (*)



Izmantojot šo papildu funkciju, veļu iespējams izmazgāt ātrāk, patērējot mazāk elektroenerģijas un ūdens.

Iesakām izmantot šo iespēju tikai tad, ja izvēlētajā programmā mazgājat mazāk par pusi no maksimāli pieļaujamā sausā veļas svara.

Lai izvēlētos šo funkciju, nospiediet pogu Ātrā mazgāšana, kad parādās simbols .

PIEZĪME: Ielādējot mašīnā mazāk par pusi no maksimālās slodzes, tā automātiski izvēlēsies nepilnas ielādes funkciju neatkarīgi no jūsu izvēlētas programmas. Tas nozīmē, ka programmas izpildei būs vajadzīgs īsāks, laiks, mazāk ūdens un enerģijas. Kad mašīna konstatē nepilnu ielādi, automātiski iedegas  simbols.

(*) atkarībā no modeļa

9. Bez izgriešanas(*)



Ja jūs nevēlaties veikt veļas izgriešanu, varat izmantot šo palīgfunckciju. Šo programmu var aktivizēt, nospiežot pogu Atcelt izgriešanu displeja panelī, kad iedegas  simbola gaismas diode.

10. Mazgāšana aukstā ūdenī (*)



Ja vēlaties mazgāt savu veļu aukstā ūdenī (krāna ūdens), izvēlieties šo papildfunkciju. Šo programmu var aktivizēt, nospiežot pogu Mazgāšana aukstā ūdenī displeja panelī,

kad iedegas  simbola gaismas diode.

(*) Tehniskās specifikācijas var atšķirties atkarībā no iegādātā produkta.

Nospiežot

Palaišanas/apturēšanas pogu

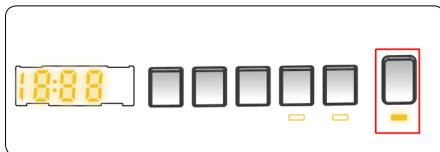

Varat sākt izvēlētas programmas darbību vai apturēt jau darbībā esošu programmu. Ja veļas mašīnu ieslēgsit gaidstāves režīmā, elektroniskajā displejā mirgos Palaišanas/apturēšanas gaismas diode.

5.8 Bloķēšana bērnu drošībai

Bloķēšana bērnu drošībai ļauj bloķēt pogas, lai izvēlēto mazgāšanas ciklu nebūtu iespējams nejauši mainīt.

Lai aktivizētu bloķēšanu bērnu drošībai, nospiediet reizē pogas 2 un 3 un turiet vismaz 3 sekundes. Kad bloķēšana bērnu drošībai aktivizējas, elektroniskajā displejā 2 sekundes mirgo "CL".

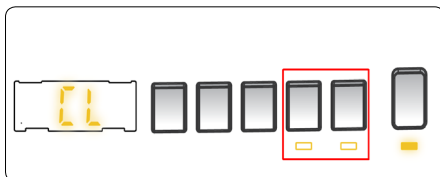

Nospiežot jebkuru pogu uz vadības pults vai izvēloties programmu, kamēr ir aktīva bloķēšana bērnu drošībai, elektroniskajā displejā 2 sekundes mirgo "CL".

Ja bērnu drošībai paredzētā funkcija ir aktivizēta un darbojas kāda programma, un šajā laikā programmu poga tiek pagriezta pozīcijā CANCEL (Atcelt) un izvēlēta kāda cita programma, iepriekš izvēlēta programma turpina darboties no tās vietas, kur tika pārtraukta.

Lai deaktivizētu bloķēšanu bērnu drošībai, nospiediet reizē pogas 2 un 3 un turiet vismaz 3 sekundes, kamēr no elektroniskā displeja pazūd signāls "CL".

5.9 Programmas atcelšana

Lai jebkurā laikā atceltu strādājošu programmu:

1. Pārslēdziet programmu izvēles pogu stāvoklī "STOP".
2. Veļas mašīna pārtrauks mazgāšanas darbību, un programma tiks atcelta.
3. Lai izlaistu ūdeni no mašīnas, pārslēdziet programmas pogu uz jebkuru citu programmu.
4. Veļas mašīna veiks nepieciešamo ūdens izplūdes darbību un atcels programmu.
5. Jūs varat izvēlēties un palaist jaunu programmu.

5.10 Programmas beigas

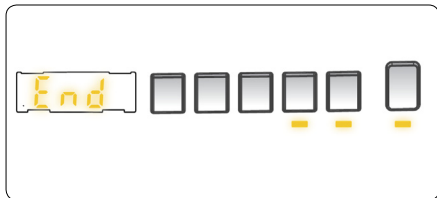

Kad izvēlētā programma būs pabeigta, mašīna pati pārtrauks darboties.

- «» iedegsies elektroniskajā displejā.
- Varat atvērt veļas mašīnas durvis un izņemt veļu.
- Atstājiet veļas mašīnas durvis atvērtas, lai pēc veļas izņemšanas varētu izžūt mašīnas iekšpuse.
- Pārslēdziet programmu izvēles pogu stāvoklī STOP.
- Atvienojiet veļas mašīnu no strāvas padeves avota.
- Aizgrieziet ūdens krānu.

6. PROGRAMMU TABULA

Programma	Mazgāšanas temperatūra (°C)	Maksimālais sausas veļas daudzums (kg)	Mazgāšanas līdzekļa nodalījums	Programmas ilgums (min)	Veļas tips / Apraksts
KOKVILNA	*60-90-80-70-40	8	2	410	Ļoti netīra kokvilnas un līnu auduma veļa. (Apakšveļa, palagi, galdauti, dvieļi (maksimums 4,0 kg), gultasveļa, u.c.)
ECO 40-60	*40 - 60	8	2	215	Netīra kokvilnas un līnu auduma veļa. (Apakšveļa, palagi, galdauti, dvieļi (maksimums 4,0 kg), gultasveļa, u.c.)
Kokvilnas pirmsmazgāšana	*60 - 50 - 40 - 30 - "- -C"	8	1 un 2	164	Netīra kokvilnas un līnu auduma veļa. (Apakšveļa, palagi, galdauti, dvieļi (maksimums 4,0 kg), gultasveļa, u.c.)
KOKVILNA 20	*20- "- -C"	4	2	96	Mazāk netīra kokvilnas un līnu auduma veļa. (Apakšveļa, palagi, galdauti, dvieļi (maksimums 2,0 kg), gultasveļa u.c.)
Krāsas	*40 - 30 - "- -C"	3,5	2	405	Mazāk netīra kokvilnas un līnu auduma veļa. (Apakšveļa, palagi, galdauti, dvieļi (maksimums 2,0 kg), gultasveļa u.c.)
VILNAS IZSTRĀDĀJUMI	*30 - "- -C"	2,5	2	48	Vilnas audumi, kurus drīkst mazgāt veļas mašīnā (norādīts uz etiķetes)
SKALOŠANA	** - "-C"	8	-	30	Nodrošina jebkuras veļas papildus skalošanu pēc mazgāšanas cikla.
DROŠA PRET ALERĢIJĀM	*60 - 50 - 40 - 30 - "- -C"	4	2	212	Zīdaiņu veļa
Veļas izgriešana/ ūdens noliešana	** - "-C"	8	-	17	Šo programmu varat izmantot jebkura veida veļai, ja pēc mazgāšanas cikla vēlaties veikt papildu veļas izgriešanas darbību. / Ūdens noliešanas programmu var izmantot, lai iztukšotu mašīnā uzkrāto ūdeni (pievienojot vai noņemot veļu). Lai iespējotu ūdens noliešanas programmu, pagrieziet programmas pogu uz veļas izgriešanas / ūdens noliešanas programmu. Pēc tam, kad ar papildfunkcijas taustiņu esat izvēlējies "izgriešana atcelta", programma sāks darboties.
SENSITĪVA MAZGĀŠANA/ MAZGĀŠANA AR ROKĀM	*30 - "- -C"	2,5	2	90	Veļai, kas paredzēta mazgāšanai ar rokām vai sensitīvajā režīmā.
VIEGLA TĪRĪŠANA / Āra apģērbs	*40 - 30 - "- -C"	3,5	2	110	Ļoti netīra sintētiska un jaukta auduma veļa. (Neilona zeķes, krekli, blūzes, bikses ar sintētiskas piejaukumu, u.c.)
Sega	*40 - 30 - "- -C"	-	2	100	Šķiedru segas mazgāšanai ar mašīnā mazgājamu etiķeti. (maks. 2,5 kg)
Džinsi / tumši apģērbi	*30 - "- -C"	3,5	2	96	Melni un tumši izstrādājumi no kokvilnas, jauktas šķiedras vai džinsiem. Mazgājiet izgrieztus no iekšpuses uz āru, džinsi bieži satur krāsvielu pārpalikumu, kas var izplūst dažu pirmo mazgāšanas laikā. Mazgājiet gaišas un tumšas krāsas izstrādājumus atsevišķi
(**)Ātrais 60' 60°C	*60 - 50 - 40 - 30 - "- -C"	4	2	60	Netīra kokvilnas veļa, krāsaina un līnu audumu veļa mazgājama 60 °C temperatūrā 60 minūtes.
(***) Ātrais 15 min.	*30 - "- -C"	2	2	15	Īsā 15 minūšu laikā, var mazgāt viegli netīrus, kokvilnas, krāsainus un līnu tekstilizstrādājumus.



PIEZĪME: PROGRAMMAS ILGUMS VAR MAINĪTIES ATKARĪBĀ NO VEĻAS DAUDZUMA, KRĀNA ŪDENS, ĀRĒJĀS VIDES TEMPERATŪRAS UN IZVĒLĒTAJĀM PAPILDFUNKCIJĀM.

(*) Programmas mazgāšanas ūdens temperatūra ir rūpnīcas noklusējums.

(**) Ja jūsu mašīnai ir ātrās mazgāšanas papildfunkcija, varat displeja panelī iespējot ātrās mazgāšanas iespēju un ievietot mašīnā 2 kg vai mazāk veļas, lai izmazgātu to 30 minūtēs.

(***) Tā kā šai programmai ir īss mazgāšanas laiks, iesakām lietot mazāk mazgāšanas līdzekļa kā citām programmām. Šī programma var ilgt vairāk par 15 minūtēm, ja jūsu veļas mazgājamā mašīna atklāj nevienmērīgu slodzi. Pēc mazgāšanas pabeigšanas pēc 2 minūtēm varēsīt atvērt veļas mašīnas durvis. (2 minūšu periods nav iekļauts programmas darbības laikā).

Saskaņā ar Regulu 1015/2010 un Regulu 1061/2010 1. programma un 2. programma attiecīgi ir “kokvilnas standarta programma 60 °C temperatūrā” un “kokvilnas standarta programma 40 °C temperatūrā”.

Eko 40-60 programma spēj iztīrīt normāli netīru kokvilnas veļu, kas deklarēta kā mazgājama 40 °C vai 60 °C temperatūrā vienā ciklā, un šo programmu izmanto, lai novērtētu atbilstību ES ekodizaina tiesību aktiem.

- Visefektīvākās programmas attiecībā uz enerģijas patēriņu parasti ir programmas, kas darbojas zemākā temperatūrā un ilgākā laika posmā.
- Nepārsniedzot sadzīves vajadzībām paredzēto veļas mazgājamo mašīnu ražotāja norādīto maksimāli pieļaujamo veļas svaru attiecīgajās programmās, tiks veicināta enerģijas un ūdens taupīšana.
- Programmas ilgums, enerģijas patēriņš un ūdens patēriņš var atšķirties atkarībā no mazgāšanas slodzes svara un veida, izvēlētajām papildu funkcijām, krāna ūdens un apkārtējās vides temperatūras.
- Mazgāšanas programmām zemā temperatūrā ir ieteicams izmantot mazgāšanas līdzekli šķidrā formā. Lietojamā mazgāšanas līdzekļa daudzums var atšķirties atkarībā no veļas daudzuma un netīrības pakāpes. Lūdzu, ievērojiet mazgāšanas līdzekļu ražotāju ieteikumus attiecībā uz izmantojamā mazgāšanas līdzekļa daudzumu.
- Troksni un atlikušo mitruma daudzumu ietekmē rotācijas ātrums. Jo lielāks rotācijas ātrums centrifūgas darbības fāzē, jo lielāks troksnis un mazāks atlikušais mitruma saturs.
- Jūs varat piekļūt produktu datubāzei, kur tiek glabāta modeļa informācija, izlasot QR kodu uz enerģijas etiķetes.

Programmas nosaukums	Nominālā ietilpība kg	Elektroenerģijas patēriņš kWh/ciklā			Programmas ilgums Stundas: Minūtes			Ūdens patēriņš Litri/ciklā			Maks. Temperatūra °C			Atlikušais mitruma daudzums % 1600 rpm		
		Nominālā ietilpība	1/2 slodze	1/4 slodze	Nominālā ietilpība	1/2 slodze	1/4 slodze	Nominālā ietilpība	1/2 slodze	1/4 slodze	Nominālā ietilpība	1/2 slodze	1/4 slodze	Nominālā ietilpība	1/2 slodze	1/4 slodze
Kokvilna 90	8	2,35			03:13			72			81			44%		
Kokvilna 60	8	0,97			06:50			52			60			44%		
Eco 40-60	8	1,02	0,54	0,25	03:35	02:48	02:30	49	43	42	44	30	22	44%	44%	44%
VIEGLA TĪRĪŠANA / Āra apģērbs	3,5	0,67			01:50			48			42			53%		
Ātrā 60	4	1,11			01:00			32			58			44%		
Kokvilna 20	4	0,21			01:36			48			20			44%		

6.1 Svarīga informācija

- Izmantojiet tikai tādas mazgāšanas līdzekļus, mīkstinātājus un citas piedevas, kas piemērotas automātiskajām veļas mazgājamām mašīnām. Veidojas pārmērīgi daudz putu, un pārāk liela mazgāšanas līdzekļu lietojuma dēļ ir aktivizēta automātiskā putu absorbcijas sistēma.
- Ieteicam veikt periodisko tīrīšanu veļas mazgājamai mašīnai ik pēc 2 mēnešiem. Periodiskai tīrīšanai izmantojiet programmu Drum Clean. Ja jūsu mašīnai nav Drum Clean programmas, izmantojiet programmu Kokvilna 90. Ja nepieciešams, izmantojiet kaļķakmens nogulšņu tīrītājus, kas izgatavoti īpaši veļas mazgājamām mašīnām.
- Nekad ar spēku neatveriet durvis, kamēr jūsu veļas mazgājamā mašīna darbojas. Pēc mazgāšanas pabeigšanas pēc 2 minūtēm varēsīt atvērt veļas mašīnas durvis. *
- Nekad ar spēku neatveriet durvis, kamēr jūsu veļas mazgājamā mašīna darbojas. Durvis atvērsies tūlīt pēc mazgāšanas cikla beigām. (*
- Lai izvairītos no iespējamiem riskiem, uzstādīšanas un labošanas darbi vienmēr jāveic pilnvarotam apkalpošanas speciālistam. Ražotājs nav atbildīgs par kaitējumu, ko var radīt darbības, ko veic personas bez attiecīgā pilnvarojuma.

(*) Tehniskā specifikācija var atšķirties atkarībā no iegādātās mašīnas.

7. TĪRĪŠANA UN TEHNISKĀ APKOPE

7.1 Brīdinājums

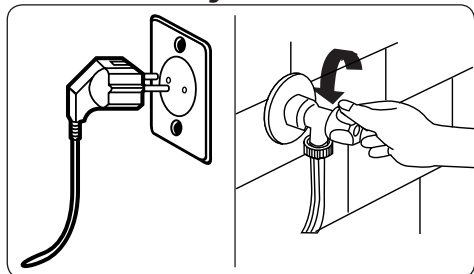

Pirms mašīnas apkopes un tīrīšanas atslēdziet elektroenerģijas padevi un izņemiet elektrisko vadu no kontaktdakšas.

Pirms mašīnas apkopes un tīrīšanas izslēdziet aukstā ūdens padevi.

⚠ UZMANĪBU! Savas mašīnas tīrīšanai nelietojiet šķīdinātājus, abrazīvus tīrītājus, stikla tīrītājus vai universālos tīrīšanas līdzekļus. To saturētās ķīmikālijas var bojāt plastmasas virsmas un citas sastāvdaļas.

7.2 Ūdens ieplūdes filtri

Ūdens ieplūdes filtri neļauj netīrumiem un svešķermeņiem iekļūt jūsu mašīnā. Iesakām tīrīt šos filtrus, kad jūsu mašīnā neieplūst pietiekami daudz ūdens, lai gan ūdens padeve ir ieslēgta un krāns atgriezts. Mēs iesakām tīrīt ūdens ieplūdes filtrus reizi 2 mēnešos.

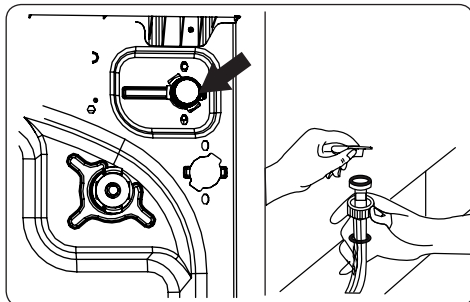

- Atvienojiet ūdens ieplūdes šļūteni no veļas mazgājamās mašīnas.
- Lai izņemtu ūdens ieplūdes vārsta, lietojiet garas kņables, lai uzmanīgi izvilkto filtra plastmasas korpusu.
- Otrs ūdens ieplūdes filtrs atrodas ūdens ieplūdes šļūtenes krāna galā. Lai izņemtu otru ūdens ieplūdes filtru, lietojiet garas kņables, lai uzmanīgi izvilkto filtra plastmasas korpusu.
- Rūpīgi notīriet filtru ar sausu suku, izmazgājiet ar ūdeni un ziepēm un rūpīgi izslaukiet. Ielieciet filtru atpakaļ, uzmanīgi iebīdot to vietā.

⚠ UZMANĪBU! Ūdens ieplūdes vārsta filtri var aizsērēt ūdens kvalitātes vai nepieciešamās apkopes trūkuma dēļ, un tie var tikt bojāti. Tas var radīt ūdens noplūdi. Uz šādiem bojājumiem garantija neattiecas.

7.3 Sūkņa filtrs

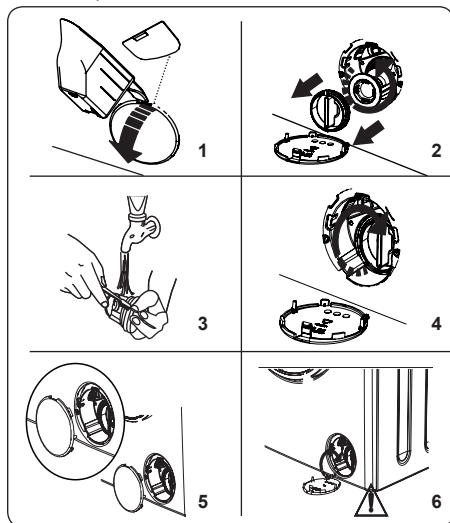

Jūsu veļas mašīnas sūkņa filtru sistēma pagarina sūkņa lietošanas laiku, neļaujot plūksnām iekļūt mašīnā.

Sūkņa filtru ir ieteicams tīrīt reizi 2 mēnešos.

Sūkņa filtrs atrodas aiz vāka priekšējā labajā apakšējā stūrī.

Lai iztīrītu sūkņa filtru:

1. Jūs varat lietot veļas pulvera lāpstiņu (*) komplektā ar mašīnu vai šķidrā mazgāšanas līdzekļa līmeņa trauku, lai atvērtu sūkņa vāku.
2. Ielieciet pulvera lāpstiņu vai šķidrā mazgāšanas līdzekļa līmeņa trauku vāka atvērumā un uzmanīgi nospiediet to atpakaļ. Vāks atvērsies.

 - Pirms filtra vāka atvēršanas novietojiet tvertni zem filtra pārsega, lai savāktu jebkādu mašīnā palikušo ūdeni.
 - Atskrūvējiet filtra vāku pretēji pulksteņrādītāja kustības virzienam, un noņemiet, pavelkot Uzgaidiet, kamēr ūdens noplūst.

PIEZĪME: Atkarībā no ūdens daudzuma mašīnā, tvertni varbūt vajadzēs iztukšot vairākas reizes.

3. Iztīriet filtru ar sausu suku.
4. Pēc tīrīšanas atkārtoti uzmontējiet filtru, ievietojot to un pagriežot pulksteņrādītāju kustības virzienā.
5. Uzliekot sūkņa vāku, pārliecinieties,

ka stiprinājumu iekšpusē atbilst atverēm uz mašīnas priekšējā panela.

6. Noslēdziet filtra vāku.

⚠ BRĪDINĀJUMS: Ūdens sūkņī var būt karsts, pagaidiet, līdz tas ir atdzisis, pirms veikt tīrīšanu vai apkopi.

(*) Tehniskā specifikācija var atšķirties atkarībā no iegādātās mašīnas.

7.4 Mazgāšanas līdzekļa atvilktnē

Mazgāšanas līdzekļa lietošana ar laiku var radīt nosēdumus mazgāšanas līdzekļa nodalījumā. Mēs iesakām reizi 2 mēnešos izņemt atvilktni un iztīrīt uzkrājušos nosēdumus.

Lai izņemtu mazgāšanas līdzekļa atvilktni:

- Pavelciet atvilktni uz priekšu, kamēr tā ir pilnīgi izvilкта.

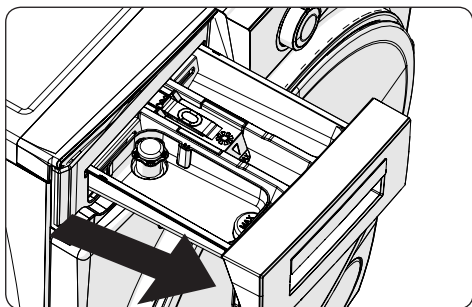

- Nospiediet zemāk redzamo vietu mazgāšanas līdzekļu atvilktnes iekšpusē līdz galam, turpiniet vilkt un izņemiet mazgāšanas līdzekļu atvilktni no tās vietas

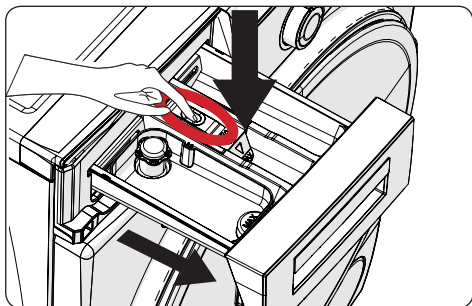

- Izņemiet mazgāšanas līdzekļa atvilktni un izjauciet ūdens bloķētāju. Rūpīgi notīriet mikstinātāja nosēdumus. Pēc

tīršanas ielieciet ūdens bloķētāju vietā un pārliecinieties, ka tas turas.

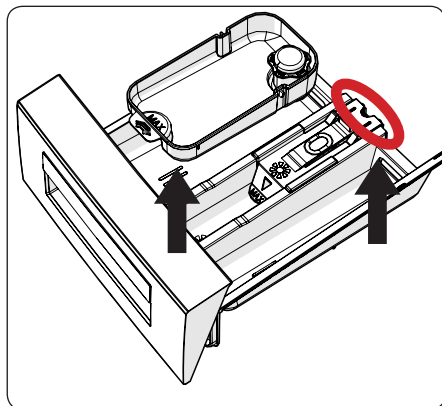

- Noskalojiet ar otu un lielu daudzumu ūdens.
- Savāciet atlikumus mazgāšanas līdzekļu atvilktnes spraugā, lai tie neiekristu jūsu mašīnā.
- Nosusiniet mazgāšanas līdzekļa atvilktni ar dvieli vai sausu drānu un novietojiet to atpakaļ

⚠ Nemazgājiet mazgāšanas līdzekļa atvilktni trauku mazgājamajā mašīnā.

Šķidrā mazgāšanas līdzekļa aparāts (*)

Šķidrums līmeņa mazgāšanas līdzekļa aparāta tīršanai un apkopei izņemiet aparātu no tā vietas, kā parādīts zemāk redzamajā attēlā, un rūpīgi notīriet atlikušās mazgāšanas līdzekļa paliekas. Nomainiet aparātu. Pārliecinieties, ka sifona iekšpusē nepaliek materiāla atlikumi.

(*) Tehniskā specifikācija var atšķirties atkarībā no iegādātās mašīnas.

8. Korpus/Centrifūga

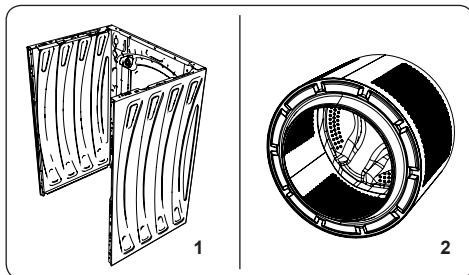

1. Korpus

Lietojiet vieglu, neabrazīvu tīršanas līdzekli vai ziepes un ūdeni, lai notīrītu ārējo korpusu. Noslaukiet ar sausu audumu.

2. Centrifūga

Neatstājiet veļas mašīnā tādus metāla priekšmetus kā adatas, papīra saspraudes, monētas u.c. Šādi priekšmeti var radīt rūsas veidošanos centrifūgā. Lai notīrītu rūsas traipus, izmantojiet tīršanas līdzekli bez hlora un izpildiet tīršanas līdzekļa ražotāja sniegtos norādījumus. Rūsas traipu noņemšanai nekad neizmantojiet stieples beržamos vai līdzīgus cietus priekšmetus.

9. PROBLĒMU NOVĒRŠANA

Jūsu mašīnas remonts jāizpilda tikai pilnvarotam apkopes speciālistam, ja jūsu mašīnai vajadzīgs remonts vai jūs nevarat atrisināt problēmu ar tālāk doto informāciju, tad jums:

- Atvienojiet mašīnu no elektroenerģijas padeves.
- Izslēdziet ūdens padevi.

KĻŪDA	IESPĒJAMĀS CĒĻONIS	PROBLĒMU NOVĒRŠANA
Veļas mašīna nesāk darboties.	Mašīna nav pieslēgta strāvas padeves avotam.	Pieslēdziet mašīnu strāvas padeves avotam.
	Drošinātāji ir bojāti.	Nomainiet drošinātājus.
	Nav strāvas padeves.	Pārbaudiet strāvas padevi no elektrotīkla.
	Palaišanas/apturēšanas poga nav nospiesta.	Nospiediet Palaišanas/apturēšanas pogu.
	Programmā ir izvēlēta apturēšanas poga.	Pagrieziet programmu izvēles pogu vajadzīgajā stāvoklī.
Veļas mašīnai nepieplūst ūdens.	Nav pilnībā aizvērtas veļas mašīnas durvis.	Aizveriet veļas mašīnas durvis.
	Ir aizgriezts ūdens krāns.	Atgrieziet ūdens padeves krānu.
	Var būt sagriezies ūdens ieplūdes šūtene.	Pārbaudiet ūdens ieplūdes šūteni un atlieciet to atpakaļ.
	Aizsērējusi ūdens ieplūdes šūtene.	Iztīriet ūdens ieplūdes šūtenes filtrus. (*)
	Ir aizsērējis vārsta ieplūdes filtrs.	Iztīriet vārsta ieplūdes filtrus. (*)
No veļas mašīnas neizplūst ūdens.	Nav pilnībā aizvērtas veļas mašīnas durvis.	Aizveriet veļas mašīnas durvis.
	Ir aizsērējusi vai sagriezies ūdens izplūdes šūtene.	Pārbaudiet izplūdes šūteni, iztīriet to vai atgrieziet atpakaļ.
	Ir aizsērējis sūkņa filtrs.	Iztīriet sūkņa filtru. (*)
Veļas mašīna vibrē.	Veļa centrifūgas telpā ir pārāk cieši sagriezies kopā.	Izvietojiet veļu mašīnā vienmērīgi.
	Kājas nav noregulētas un izlīdzsvarotas.	Noregulējiet kājas. (**)
	Transportēšanas skrūves nav izņemtas.	Izņemiet mašīnai transportēšanas skrūves. (**)
	Mašīnā ievietots pārāk nēcīgs veļas daudzums	Tas neapturēs veļas mašīnas darbību.
	Veļas mašīnā ir pārāk daudz veļas vai tā ir izvietota nevienmērīgi.	Nepārslogojiet centrifūgas telpu. Izvietojiet veļu centrifūgā vienmērīgi.
Mazgāšanas līdzekļa atvilktnē veidojas liels daudzums putu.	Mašīna atspiežas pret cietu virsmu.	Neuzstādiat savu veļas mazgājamo mašīnu uz cietas virsmas.
	Ir izmantots pārāk daudz mazgāšanas līdzekļa.	Nospiediet Palaišanas/apturēšanas pogu. Lai neveidotos putas, izšķīdiniet tējkaroti mikstinātāja 1/2 litrā ūdens un ielejiet mazgāšanas līdzekļa atvilktnē. Nospiediet palaišanas/apturēšanas pogu pēc 5-10 minūtēm.
	Lietots nepareizs mazgāšanas līdzeklis.	Izmantojiet automātiskajām veļas mazgājamām mašīnām paredzētus mazgāšanas līdzekļus.

KĻŪDA	IESPĒJAMĀIS CĒĻONIS	PROBLĒMU NOVĒRŠANA
Izmazgātā veļa nav tīra.	Veļa ir pārāk netīra izvēlētajai programmai.	Izmantojiet informāciju programmu tabulās, lai izvēlētos veļai piemērotu mazgāšanas programmu.
	Ir izmantots pārāk maz mazgāšanas līdzekļa.	Lietojiet uz iepakojuma norādīto mazgāšanas līdzekļa daudzumu.
	Mašīnā ir pārāk daudz veļas.	Pārbaudiet, vai nav pārsniegta izvēlētas programmas maksimāli pieļaujamais veļas daudzums.
Izmazgātā veļa nav tīra.	Ciets ūdens.	Palieliniet līdzekļa daudzumu saskaņā ar ražotāja norādījumiem.
	Veļa centrifūgas tīpnē ir pārāk cieši sablīvējusies kopā.	Pārliecinieties, ka jūsu veļa ir centrifūgas telpā izvietota vienmērīgi.
Ūdens no veļas mašīnas izplūst tūlīt pēc ielaišanas.	Veļas mašīnas ūdens izplūdes šļūtenes gals ir novietots pārāk zemu.	Pārbaudiet, vai notecināšanas šļūtene ir atbilstošā augstumā. (**).
Mazgāšanas laikā centrifūgā nav redzams ūdens.	Nav kļūda. Ūdens ir tajā centrifūgas daļā, kuru nevar redzēt.
Uz veļas redzami mazgāšanas līdzekļa atlikumi.	Pie veļas baltu punktu veidā var pielipt neizšķīdušas mazgāšanas līdzekļa daļiņas.	Izskalojiet veļu vēlreiz un pēc izžūšanas notīriet ar suku.
Uz veļas ir redzami pelēki punkti.	Uz veļas redzama nenotīrīta eļļa, krēms vai smērvielai līdzīga viela.	Nākamajā mazgāšanā lietojiet uz iepakojuma norādīto mazgāšanas līdzekļa daudzumu.
Rotācijas cikls nenotiek vai notiek vēlāk, nekā paredzēts.	Nav kļūda. Ir aktivizēta vienmērīgi neizvietotās veļas kontroles sistēma.	Vienmērīgi neizvietotās veļas kontroles sistēma mēģinās izvietot veļu vienmērīgi. Centrifūgas cikls sāks darboties, kad veļa būs vienmērīgi izvietota. Veļu centrifūgas telpā nākamajā mazgāšanas reizē izvietojiet vienmērīgi.

(*) Skatiet sadaļu par veļas mašīnas apkopi un tīrīšanu.

(**) Skatiet sadaļu par veļas mašīnas uzstādīšanu.

10. AUTOMĀTISKI BRĪDINĀJUMI PAR KĻŪDU UN KĀ JĀRĪKOJAS

Jūsu veļas mazgājamā mašīna ir aprīkota ar iebūvētu kļūmju noteikšanas sistēmu, kur kā indikatori tiek izmantotas mirgojošas darba gaismas. Tālāk ir norādīti visbiežāk sastopamie kļūmju kodi.

PROBLĒMAS KODS	IESPĒJAMĀ KĻŪDA	KĀ RĪKOTIES
E01	Veļas mašīnas durvis nav pienācīgi aizvērtas.	Aizveriet durvis pienācīgi, lai būtu dzirdams klikšķis. Ja veļas mašīna turpina ziņot par kļūdu, izslēdziet to, atvienojiet no strāvas padeves avota un nekavējoties sazinieties ar tuvāko pilnvaroto pakalpojumu sniedzēju.
E02	Zems ūdens spiediens vai zems ūdens līmenis veļas mašīnā.	Pārbaudiet, vai ūdens padeves krāns ir pilnībā ieslēgts. Iespējams, ir noslēgta galvenā ūdens padeve. Ja problēma joprojām pastāvēs, pēc laika veļas mašīna automātiski pārtrauks darboties. Atvienojiet mašīnu no strāvas padeves avota, aizgrieziet krānu un sazinieties ar tuvāko pilnvaroto pakalpojumu sniedzēju.
E03	Ir bojāts sūkņis, ir aizsērējis sūkņa filtrs, vai sūkņim ir bojāta elektroenerģijas padeve.	Iztīriet sūkņa filtru. Ja problēma turpina pastāvēt, sazinieties ar tuvāko pilnvaroto pakalpojumu sniedzēju. (*)
E04	Veļas mašīnā ir pārāk daudz ūdens.	Mašīna izlaidīs ūdeni pati. Ja ūdens ir iztecējis, izslēdziet mašīnu un atvienojiet to. Aizgrieziet aukstā ūdens krānu un sazinieties ar tuvāko pilnvaroto pakalpojumu sniedzēju.

(*) Skatiet sadaļu par veļas mašīnas apkopi un tīrīšanu.



www.sharphomeappliances.com





Service & Support

Visit Our Website

sharphomeappliances.com

52345888

SHARP

Be Original.