



QW-NA1CF47EW-ES

Dishwasher

ES Manual del usuario

Gracias por elegir este producto.

Este manual de usuario contiene información importante sobre seguridad e instrucciones que pretenden ayudarle con el manejo y mantenimiento del aparato.

Tome el tiempo que necesite para leer este Manual de usuario antes de usar el aparato y guarde este libro por si tuviese que consultarlo más adelante.

Icono	Tipo	Significado
	ADVERTENCIA	Riesgo de lesión grave o muerte
	RIESGO DE DESCARGA ELÉCTRICA	Riesgo de voltaje peligroso
	INCENDIO	Advertencia; Riesgo de incendio / materiales inflamables
	PRECAUCIÓN	Riesgo de lesiones o daños materiales
	IMPORTANTE/NOTA	Uso correcto del sistema

ÍNDICE

1.INSTRUCCIONES DE SEGURIDAD	1
1.1. Advertencias generales de seguridad	1
1.2. Advertencias para la instalación	1
1.3. Durante el uso	2
2.INSTALACIÓN	5
2.1. Colocación de la máquina	5
2.2. Conexión de agua	5
2.3. Tubo de entrada de agua	5
2.4. Tubo de desagüe.....	5
2.5. Conexión eléctrica	6
3.ESPECIFICACIONES TÉCNICAS	8
3.1. Aspecto general.....	8
3.2. Especificaciones Técnicas	8
4.PREPARAR LA MÁQUINA PARA SU USO	10
4.1. Antes del primer uso.....	10
4.2. Rellenar con sal.....	10
4.3. Tira de prueba	11
4.4. Tabla de dureza de agua	11
4.5. Sistema ablandador de agua.....	11
4.6. Ajustes	11
4.7. Uso de detergente	11
4.8. Llenar con detergente.....	12
4.9. Uso de detergentes combinados.....	12
4.10. Llenado del abrillantador y configuración	12
5.CARGAR EL LAVAVAJILLAS	14
5.1. Recomendaciones.....	14
5.2. Cargas de cesta alternativa.....	16
6. TABLA DE PROGRAMAS	17
7.PANEL DE CONTROL	19
7.1. Cambiar un programa.....	19
7.2. Cancelar un programa.....	20
7.3. Apagar la máquina.....	20

ÍNDICE

8.LIMPIEZA Y MANTENIMIENTO	22
8.1. Limpieza de la máquina y filtros	22
8.2. Brazos rociadores.....	22
9.SOLUCIÓN DE PROBLEMAS.....	24

1. INSTRUCCIONES DE SEGURIDAD

1.1. ADVERTENCIAS GENERALES DE SEGURIDAD

- Lea detenidamente todas las instrucciones antes de usar el aparato y guarde este manual para consultas futuras.

 **PRECAUCIÓN:** Compruebe si la máquina y su embalaje tienen daños. Nunca use una máquina con daños, contacte inmediatamente con un servicio autorizado.

- Desembale el paquete como se indica y deséchelo según las reglas proporcionadas.

 Este aparato puede ser usado por niños de 8 años o más, y por personas con capacidades físicas sensoriales o mentales reducidas o con falta de experiencia y conocimiento si son supervisados o reciben instrucciones concernientes al uso del aparato de una manera segura y entienden los peligros que conlleva. Los niños no deben jugar con el aparato.

 Retire el embalaje y póngalo fuera del alcance de los niños.

 No deje que los niños jueguen con la máquina. Mantenga a los niños alejados de detergentes y abrillantadores.

 Después de lavar en la máquina pueden quedar algunos residuos. Mantenga a los niños alejados de la máquina cuando esté abierta.

 Asegure que las máquinas antiguas no pongan en peligro la seguridad de los niños. Los niños pueden quedar atrapados en máquinas antiguas. Para evitar esta situación, rompa la cerradura de la puerta y corte el cable de red.

1.2. ADVERTENCIAS PARA LA INSTALACIÓN

- Elija un lugar adecuado y seguro para instalar la máquina.

- Siga las instrucciones sobre la instalación y conexión de la máquina.
- Con la máquina solo se deben utilizar repuestos originales.

 Antes de la instalación desenchufe la máquina.

 La máquina debe ser instalada únicamente por un servicio autorizado.

 Compruebe si el sistema de fusible eléctrico interior está conectado según los reglamentos.

 Todas las conexiones eléctricas deben coincidir con los valores de la placa.

 Asegúrese de que la máquina no pise el cable de suministro eléctrico.

 Nunca use un cable prolongador o una conexión de múltiples tomas.

 El enchufe debe ser accesible después de instalar la máquina.

- Después de la instalación, ponga en marcha la máquina sin carga la primera vez.

 La máquina no debe estar enchufada durante la colocación.

 Use siempre el enchufe revestido suministrado con la máquina.

 Para evitar peligros, en caso de dañarse, el cable eléctrico de la máquina debe ser sustituido por un servicio autorizado o persona cualificada similar.

1.3. Durante el uso

Esta máquina es únicamente para uso doméstico; no lo utilice con otras finalidades. El uso comercial invalidará la garantía.

 No se ponga de pie, no se siente ni coloque cargas sobre la puerta abierta del lavavajillas.

 Use únicamente detergentes y abrillantadores producidos específicamente para lavavajillas. Nuestra empresa no se responsabiliza de daños que puedan ocurrir debido a un uso incorrecto.

 No beba agua de la máquina.

 Debido a peligro de explosión, no coloque agentes disolventes químicos en la sección de lavado de la máquina.

- Compruebe la resistencia térmica de los artículos de plástico antes de lavarlos en la máquina.

 Ningún niño debe realizar la limpieza ni el mantenimiento de usuario de este aparato sin supervisión.



 No ponga artículos inadecuados para lavavajillas en la máquina y no llene las cestas por encima de su capacidad.

- Nuestra empresa no se responsabiliza de cualquier deformación interior de la máquina debida a mal uso.

 No abra la puerta mientras la máquina está en funcionamiento, podría derramarse agua caliente. Dispositivos de seguridad aseguran que la máquina se detiene si se abre la puerta.

 La puerta de la máquina no se debe dejar abierta. Podría provocar accidentes.

 Coloque cuchillos y otros objetos afilados en la cesta para cubiertos en una posición con el filo hacia abajo.

  Para modelos con el sistema de apertura automática de puerta, cuando se activa la opción EnergySave, la puerta se abrirá al final de un

programa. Para evitar daños al lavavajillas, no fuerce la puerta a cerrarse después de 1 minuto de la apertura automática. Para un secado eficaz, deje la puerta abierta durante 30 minutos después de que se complete un programa. No permanezca de pie delante de la puerta cuando suene la señal de apertura automática.

 En caso de mal funcionamiento, la reparación únicamente debe ser realizada por personal de servicio autorizado. De lo contrario, se invalidará la garantía.

 Antes del trabajo de reparación, la máquina debe ser desconectada de la red. No tire del cable para desenchufar la máquina. Cierre el grifo de agua.

 El funcionamiento con poca tensión provocará que disminuya el rendimiento.

 Por seguridad, desconecte el enchufe una vez haya finalizado el programa.

 Para evitar una descarga eléctrica, no desenchufe la máquina con las manos mojadas.

 Para desconectar la máquina de la red, tire del enchufe, nunca tire del cable.

2. INSTALACIÓN

2.1. Colocación de la máquina

Cuando coloque la máquina, póngala en una zona en la que los platos puedan ser cargados y descargados fácilmente. No ponga la máquina en una zona en la que la temperatura ambiente baje de 0 °C.

Lea todas las advertencias del embalaje antes de retirarlo y colocar la máquina.

Coloque la máquina cerca de un grifo y un desagüe de agua. Tenga en cuenta que las conexiones no serán alteradas una vez la máquina esté en su posición.

No sostenga la máquina por su puerta o panel

Deje una distancia adecuada alrededor de la máquina para facilitar su movimiento cuando se limpie.

 Asegure que los tubos de entrada y salida de agua no se chafan ni quedan atrapados y que la máquina no se posa sobre el cable eléctrico cuando es colocada.

Ajuste las patas de modo que la máquina quede a nivel y equilibrada. La máquina debe ser colocada en un suelo plano o de lo contrario estará inestable y la puerta de la máquina no se cerrará correctamente.

2.2. Conexión de agua

Recomendamos instalar un filtro en el suministro de agua a fin de evitar daños a la máquina debidos a contaminación (arena, óxido, etc.) de la fontanería interior. Esto también ayudará a evitar el amarilleo y la formación de depósitos tras el lavado.

Conexión de agua: (Water connection:)
¡Nota impresa en la manguera de entrada de agua!

Si los modelos están marcados con 25°, la temperatura del agua puede ser de máx. 25 °C (agua fría).

Para el resto de modelos:
Es preferible el agua fría; la temperatura máx. del agua caliente debe ser de 60 °C.

2.3. Tubo de entrada de agua





 **ADVERTENCIA:** Use en nuevo tubo de entrada de agua suministrado con la máquina, no use un tubo de máquina antigua.

 **ADVERTENCIA:** Deje correr agua a través del tubo nuevo antes de conectarlo.

 **ADVERTENCIA:** Conecte el tubo directamente a la toma de entrada de agua. La presión suministrada por la toma debe ser como mínimo 0,03 MPa y como máximo 1 MPa. Si la presión supera 1 MPa, debe instalarse una válvula de alivio de presión entre la conexión.

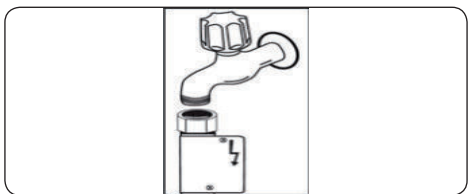
 **ADVERTENCIA:** Después de hacer las conexiones, abra el grifo completamente y compruebe si hay fugas de agua. Una vez finalizado un programa de lavado cierre siempre el grifo de entrada de agua.



 Con algunos modelos hay disponible un caño de agua Aquastop. No lo dañe ni permita que se retuerza ni pliegue.

2.4. Manguera de desagüe

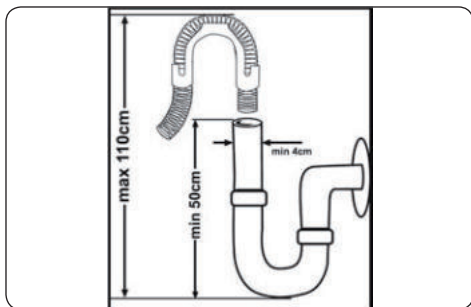

Conecte el tubo de desagüe de agua directamente en el agujero de desagüe o en la salida del fregadero. Esta conexión debe estar como mínimo a 50 cm y como máximo a 110 cm del plano del suelo.

IMPORTANTE: Los artículos no se lavarán correctamente si se usa un tubo de desagüe de más de 4 m.

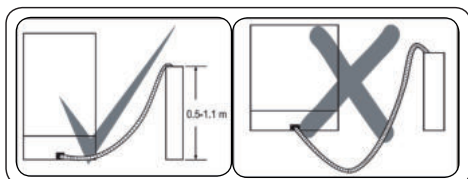

2.5. Conexión eléctrica

ADVERTENCIA: La máquina funciona a 220-240 V. Si el suministro de tensión de la red a la máquina es de 110 V, debe conectar un transformador de 110/220 V y 3000 W entre las conexiones eléctricas.

ADVERTENCIA: El enchufe con conexión a tierra de la máquina debe conectarse a la toma con conexión a tierra suministrada tensión o corriente adecuadas.

ADVERTENCIA: En ausencia de instalación con conexión a tierra, un electricista autorizado debe realizar una instalación con conexión a tierra. En caso de uso sin conexión a tierra, no seremos responsables de pérdidas de uso que pudieran ocurrir.

ADVERTENCIA: El enchufe de este aparato puede incorporar un fusible de 13A dependiendo del país de destino. (Por ejemplo, Reino Unido.) (Por ejemplo, Reino Unido, Arabia Saudí)

2.6. Instalar la máquina bajo la encimera

Si desea instalar la máquina bajo la encimera, debe haber suficiente espacio para hacerlo y cableado-fontanería deben ser adecuados para hacerlo (1). Si el espacio bajo la encimera es adecuado para encajar la máquina, retire la tapa superior como se muestra en la ilustración (2).

ADVERTENCIA: La encimera, bajo la que se va a colocar la máquina, debe estar estable a fin de evitar desequilibrios.

El panel superior del lavavajillas debe ser retirado para encajar la máquina bajo la encimera.

Para retirar el panel superior, retire los tornillos que lo sostiene, ubicados en la parte trasera de la máquina. Luego, empuje el panel 1 cm desde la parte delantera a la trasera y elévelo. Ajuste las patas de la máquina según la pendiente del suelo (3).

Encaje la máquina empujándola bajo la encimera, teniendo cuidado que los tubos no queden aplastados o doblados (4).

ADVERTENCIA: Después de retirar el panel superior del lavavajillas, la máquina debe ser colocada en un espacio de las dimensiones mostradas en la siguiente figura.

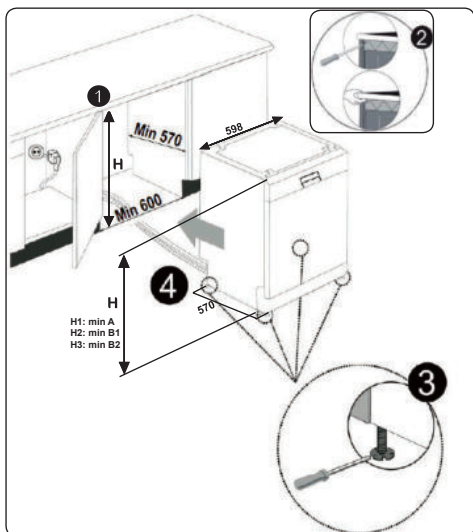

	A	B	
	Todas Productos	B ₁	B ₂
Altura del producto (±2 mm)	820 mm	830 mm	835 mm

A: Si no hay fieltro en la parte superior del producto; debe tener en cuenta la altura de este producto.

B1: Si hay fieltro en la parte superior del producto con la 2ª cesta; deberías tomar en Tenga en cuenta la altura de este producto.

B2: Si hay fieltro en la parte superior del producto con la tercera canasta; deberías tomar en Tenga en cuenta la altura de este producto.

3. ESPECIFICACIONES TÉCNICAS

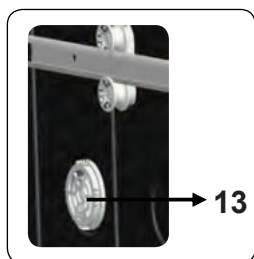
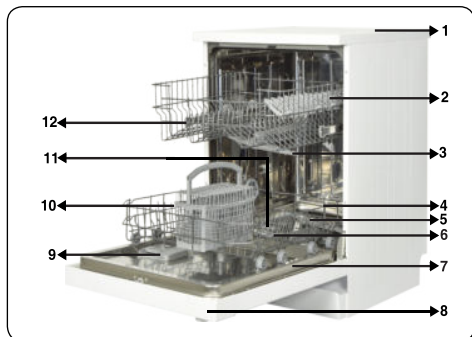

3.1. Aspecto general

1. Tapa superior
2. Cesta superior con soportes
3. Brazo rociador superior
4. Cesta inferior
5. Brazo rociador inferior
6. Filtros
7. Placa de datos
8. Panel de control
9. Dispensador de abrillantador y detergente
10. Cesta para cubiertos
11. Dispensador de sal
12. Enganche de pista de cesta superior
13. Secadora Activa: Este sistema mejora el rendimiento de secado de los platos.

3.2. Especificaciones técnicas

Capacidad	13 ajustes de lugar
Dimensiones (mm)	
Altura	850(mm)
Ancho	598(mm)
Profundidad	598(mm)
Peso neto	46 kg
Voltaje/frecuencia de funcionamiento	220-240V 50 Hz,
Corriente total (A)	10 (A)
Potencia total (W)	1900(W)
Presión de suministro de agua	Máxima: 1 (Mpa) Mínima:

RECICLAJE

- Algunos componentes de la máquina y el embalaje consisten en materiales reciclables.
- Los plásticos están marcados con las abreviaturas internacionales (>PE<, >PP<, etc.)
- Las piezas de cartón consisten en papel reciclado. Se pueden poner en contenedores de desperdicio en papel para reciclaje.
- Materiales no adecuados para la basura doméstica deben desecharse en centros de reciclaje.

- Contacte con un centro de reciclaje pertinente para obtener información acerca de la eliminación de materiales diferentes.

EMBALAJE Y EL MEDIOAMBIENTE

- Los materiales de embalaje protegen la máquina contra daños que podrían ocurrir durante el transporte. Los materiales de embalaje son respetuosos con el medioambiente, dado que son reciclables. El uso de material reciclado reduce al consumo de materias primas y por lo tanto disminuye la producción de desperdicios.

Declaración de conformidad de la CE

Declaramos que nuestros productos cumplen con las Directivas, Decisiones y Normativas europeas pertinentes y con los requisitos enumerados en los estándares mencionados.

Desecho de la máquina antigua



El símbolo que se muestra sobre el producto o su embalaje indica que este producto no se puede tratar como residuos domésticos. En su lugar, debe llevarse a un punto de recogida dedicado al reciclaje de equipos eléctricos y electrónicos. Al asegurarse de que este producto sea desechado debidamente, ayudará a evitar posibles consecuencias negativas para el medioambiente y la salud de las personas, que podrían producirse si los residuos de este producto se tratasen de manera incorrecta. Si desea obtener información detallada sobre el reciclaje de este producto, póngase en contacto con su oficina municipal, el servicio de desecho de residuos domésticos o la tienda en la que adquirió el producto.

4. ANTES DE UTILIZAR EL APARATO (BEFORE USING THE APPLIANCE)

4.1. Preparación del lavavajillas para el primer uso (Preparing your dishwasher for first use)

- Asegúrese de que las especificaciones en cuanto a la electricidad y el suministro de agua coinciden con las indicadas en las instrucciones de instalación de la máquina.
- Retire todo el material de embalaje de dentro de la máquina.
- Ajuste el nivel del ablandador de agua.
- Llene el compartimento del abrillantador.

4.2 Uso de la sal (SI ESTÁ DISPONIBLE) (Salt usage (IF AVAILABLE))

Para un buen lavado, el lavavajillas necesita agua blanda, por ejemplo menos calcárea. De lo contrario, los restos de cal blanca permanecerán en los platos y en el equipamiento interior. Esto afectará negativamente al lavado, secado y abrillantamiento llevado a cabo por el aparato. Cuando el agua fluye a través del sistema de ablandamiento, los iones que forman la dureza se eliminan del agua y el agua alcanza la suavidad necesaria para obtener un óptimo resultado de lavado. Dependiendo del nivel de dureza del agua entrante, estos iones que endurecen el agua se acumulan rápidamente dentro del sistema de ablandamiento. Por lo tanto, se debe renovar el sistema de ablandamiento para que funcione con el mismo rendimiento también durante el siguiente lavado. El lavavajillas usa sal para esta finalidad.

La máquina solo puede utilizar sal especial para lavavajillas para ablandar el agua. No utilice ningún tipo de sales de grano pequeño o en polvo que puedan ser fácilmente solubles. El uso de cualquier otro tipo de sal puede dañar la máquina.

4.3 Llenado con sal (SI ESTÁ DISPONIBLE)

Para añadir sal ablandadora, abra la tapa del compartimento de sal girándola en sentido contrario a las agujas del reloj. **(1)** **(2)** Llene el compartimento con 1 kg de sal y agua **(3)** hasta que esté casi desbordado.

Si está disponible, el uso de un embudo **(4)** facilitará el llenado. Vuelva a colocar la tapa y ciérrela. Después de cada 20-30 ciclos añada sal a su lavavajillas hasta que se llene (aprox. 1 kg).

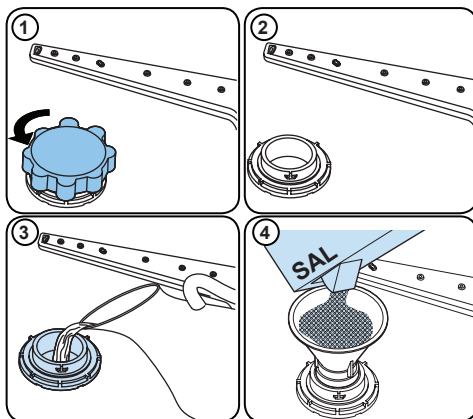









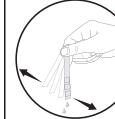

Añada agua al compartimento de sal sólo en el primer uso.

Use sal ablandadora producida específicamente para ser usada en lavavajillas.

Al poner en marcha el lavavajillas, el compartimento de sal estará lleno de agua, por lo tanto, coloque la sal suavizante antes de poner en marcha el lavavajillas.

Si la sal ablandadora se desborda y no pone en marcha el lavavajillas inmediatamente, ejecute un programa de lavado corto para proteger su máquina contra la corrosión.

4.4 Tira reactiva (Test Strip)

	Deje correr el agua por el grifo (1 minuto)	Mantenga la tira en el agua (1 segundo)	Agite la tira.	Espere (1 minuto)	Ajuste el nivel de dureza de su lavavajillas.
					 1  2  3  4  5  6

NOTA: El nivel se establece en 3 por defecto. Si el agua es agua de pozo o tiene un nivel de dureza superior a 90 dF, le recomendamos que utilice filtros y dispositivos de refinamiento.

4.5 Tabla de dureza del agua (Water Hardness Table)

Nivel	de dureza alemán dH	de dureza francés dF	de dureza británico dE	Indicador
1	0-5	0-9	0-6	En la pantalla aparece L1.
2	6-11	10-20	7-14	En la pantalla aparece L2.
3	12-17	21-30	15-21	En la pantalla aparece L3.
4	18-22	31-40	22-28	En la pantalla aparece L4.
5	23-31	41-55	29-39	En la pantalla aparece L5.
6	32-50	56-90	40-63	En la pantalla aparece L6.

4.6 Sistema de ablandamiento del agua (Water Softener System)

El lavavajillas está equipado con un ablandador de agua que reduce la dureza del agua de la red. Para averiguar el nivel de dureza del agua del grifo, póngase en contacto con su compañía de agua o utilice la tira reactiva (si está disponible).

4.7 Ajustes

- Encienda la máquina pulsando el botón de Encendido/Apagado.
- Pulse el botón de programa durante al menos 3 segundos justo después de que la máquina se encienda.
- Suelte el botón de programa cuando se visualice "SL". A continuación, aparecerá el último nivel de ajuste.
- Pulse el botón de programa para seleccionar el nivel deseado. Cada vez que se pulsa el botón de programa, el nivel sube. Una vez alcanzado el nivel 6, al pulsar de nuevo el botón, el nivel vuelve al 1.
- El último nivel de dureza del agua seleccionado se guarda en la memoria al apagar la máquina utilizando el botón de Encendido/Apagado.

4.8. Uso del detergente (Detergent usage)

Utilice únicamente detergentes diseñados específicamente para lavavajillas de uso doméstico. Guarde los detergentes en lugares frescos y secos fuera del alcance de los niños.

Añada la cantidad de detergente adecuada para el programa seleccionado para garantizar un óptimo rendimiento. La cantidad de detergente necesaria depende del ciclo, el tamaño de la carga y el nivel de suciedad de los platos.

No llene el compartimento de detergente más de lo necesario; de lo contrario, puede observar rayas blanquecinas o capas azuladas en el vidrio y los platos, que pueden causar corrosión. El uso continuado de demasiado detergente puede causar daños en la máquina.

El uso de poco detergente puede dar lugar a una mala limpieza y se podrán observar rayas blanquecinas en el agua calcárea.

Consulte las instrucciones del fabricante del detergente para obtener más información.

4.9 Llenado del compartimento de detergente (Filling the detergent)

Empuje el pestillo para abrir el dispensador y vierta el detergente.

Cierre la tapa y apriétela hasta que encaje en su sitio. El dispensador debe rellenarse justo antes del inicio de cada programa.

Si la vajilla está muy sucia, coloque detergente adicional en la cámara de detergente para prelavado.

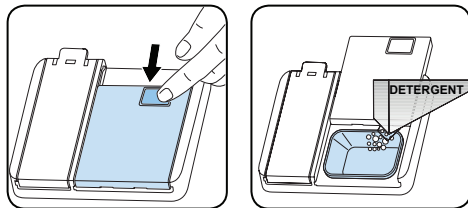

4.10 Uso de detergentes combinados (Using combined detergents)

Estos productos deben utilizarse de acuerdo con las instrucciones del fabricante.

Nunca coloque detergentes combinados en la sección interior o en la cesta de los cubiertos.

Los detergentes combinados contienen no solo el detergente, sino también

abrillantadores, sustancias de sustitución de la sal y componentes adicionales según la combinación.

Recomendamos no utilizar detergentes combinados en programas cortos. Por favor, utilice detergentes en polvo en su lugar. Si tiene problemas al utilizar detergentes combinados, póngase en contacto con el fabricante del detergente.

Cuando deje de utilizar detergentes combinados, asegúrese de que la dureza del agua y el abrillantador estén ajustados al nivel correcto.

4.11 Uso del abrillantador (Rinse-aid usage)

El abrillantador ayuda a secar los platos sin rayas ni manchas. El abrillantador es necesario para utensilios sin manchas y vasos transparentes. El abrillantador se libera automáticamente durante la fase de aclarado en caliente. Si la dosis del abrillantador es demasiado baja, las manchas blanquecinas permanecerán en los platos y no secarán ni se lavarán correctamente.

Si la dosis del abrillantador es demasiado alta, se podrán observar capas azuladas en el vidrio y en los platos.

4.12 Llenado del abrillantador y ajuste (Filling the rinse-aid and setting)

Abra la tapa del dispensador del abrillantador para llenarlo. Llène el dispensador con el abrillantador hasta el máximo nivel y cierre la tapa. Tenga cuidado de no derramar el dispensador del abrillantador y límpielo si se derrama.

Para cambiar el nivel del abrillantador, siga los siguientes pasos antes de encender la máquina:

- Pulse el botón de programa y manténgalo pulsado.
- Encienda la máquina.
- Mantenga pulsado el botón de programa hasta que "rA" desaparezca de la pantalla. La configuración del abrillantador sigue la configuración de la dureza del agua.
- La máquina mostrará la última configuración.

- Ajuste el nivel pulsando el botón de programa.
- Apague la máquina para guardar la configuración.
- El ajuste de fábrica es "4".

Si la vajilla no se está secando bien o está manchada, aumente el nivel. Si se forman manchas azules en la vajilla, disminuya el nivel.

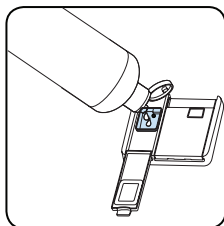
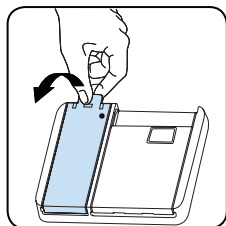

Nivel	Dosis de abrillantador	Indicador
1	Abrillantador no dispensado	En la pantalla aparece r1.
2	Se dispensa 1 dosis	En la pantalla aparece r2.
3	Se dispensan 2 dosis	En la pantalla aparece r3.
4	Se dispensan 3 dosis	En la pantalla aparece r4.
5	Se dispensan 4 dosis	En la pantalla aparece r5.

5.1. CARGA DEL LAVAVAJILLAS

Para obtener mejores resultados, siga estos consejos de carga.

Si carga el lavavajillas de uso doméstico hasta la capacidad indicada por el fabricante, ahorrará energía y agua.

El preaclorado manual de la vajilla conduce a un mayor consumo de agua y energía y no es recomendable. Puede colocar tazas, vasos, copas, platos pequeños, tazones, etc. en la cesta superior. Procure que las copas largas no toquen unas con otras, pues podrían no permanecer quietas y sufrir daños.

Al colocar copas de tallo largo, apóyelas sobre el borde de la cesta o sobre la rejilla, y no sobre otras piezas de la vajilla.

Coloque todos los recipientes como tazas, vasos y ollas en el lavavajillas con la abertura hacia abajo, de lo contrario el agua puede acumularse en su interior.

Si hay una cesta de cubiertos en la máquina, se recomienda utilizar la rejilla de cubiertos para obtener un mejor resultado.

Coloque todos los objetos grandes (ollas, sartenes, tapas, platos, cuencos, etc.) y los muy sucios en la rejilla inferior.

Los platos y los cubiertos no deben colocarse uno encima del otro.

 **ADVERTENCIA:** Asegúrese de no obstruir la rotación de los brazos aseptores.

 **ADVERTENCIA:** Asegúrese de que después de cargar los platos pueda abrir el dispensador de detergente.

5.1. Recomendaciones

Elimine cualquier residuo grueso de los platos antes de colocarlos en la máquina. Ponga en marcha la máquina con carga completa.

 No sobrecargue las bandejas ni coloque los platos en la cesta equivocada.

 **ADVERTENCIA:** Para evitar cualquier posible lesión, coloque los cuchillos de mango largo y punta afilada con la parte

afilada hacia abajo o en posición horizontal sobre las cestas.

TACTO SUAVE

Canasto superior

Estantes de altura ajustable

Estos estantes se encuentran diseñados para aumentar la capacidad del canasto superior. Puede colocar sus vasos y tazas sobre los estantes. Puede regular la altura de dichos estantes. Gracias a esta función, puede colocar vasos de diferentes tamaños bajo estos estantes.

Gracias a los plásticos de altura ajustable montados sobre el canasto, puede utilizar sus estantes en 2 alturas diferentes. Además, puede colocar largos tenedores, cuchillos y cucharas sobre estos estantes en forma lateral para que no bloqueen la revolución de la hélice. La característica de tacto suave en los estantes sirve para colocar el cristal fino tallado. La copa de vino se coloca en el área mostrada en la foto.

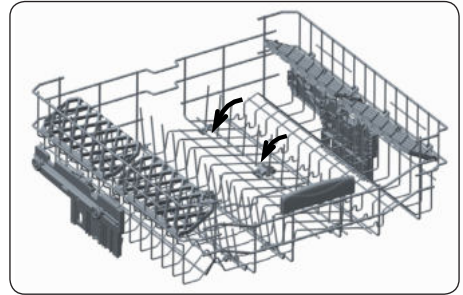

Estantes plegables

Los estantes plegables de la cesta superior se han diseñado para que pueda colocar objetos grandes fácilmente, como ollas, sartenes, etc. En caso necesario, puede plegar cada pieza por separado o puede plegar todas las piezas para conseguir más espacio. Para ajustar los estantes plegables, levántelos o pliéguelos hacia abajo.

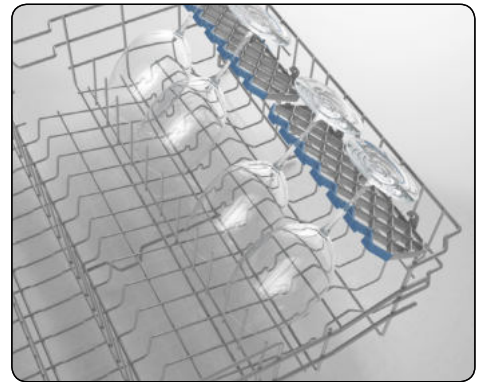

Cesta superior

Ajuste de altura

Gire las presillas de parada de carril, en los extremos de los carriles, a los lados para abrirlos (como se muestra en la siguiente imagen), luego extraiga y retire la cesta. Cambie la posición de las ruedas, luego reinstale la cesta en el carril, asegurándose de cerrar las presillas de parada de carril. Cuando la cesta superior esté en la posición más alta, artículos grandes como cacerolas se pueden colocar en la cesta inferior.

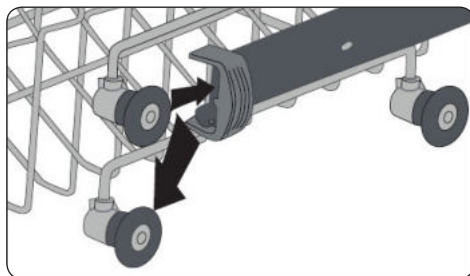
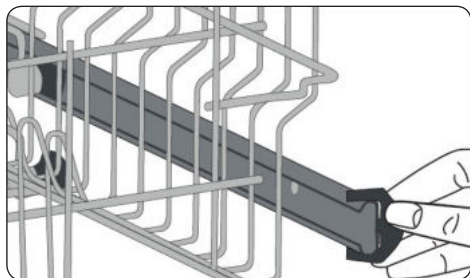

Cesta inferior

Dos soportes plegables de la cesta inferior permiten la colocación de artículos grandes, tales como ollas y cacerolas. Cada sección puede plegarse por separado. Pueden plegarse hacia abajo o subirse, como se muestra en las siguientes imágenes.

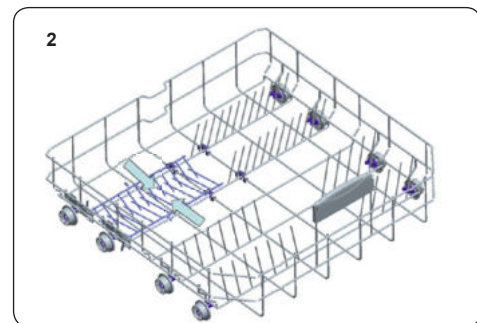
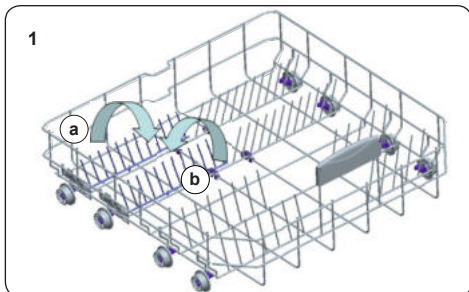

5.2 Cargas de cesta alternativa

Cesta inferior

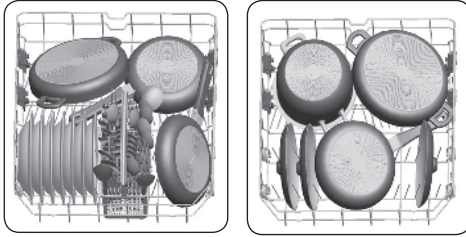

Cesta superior

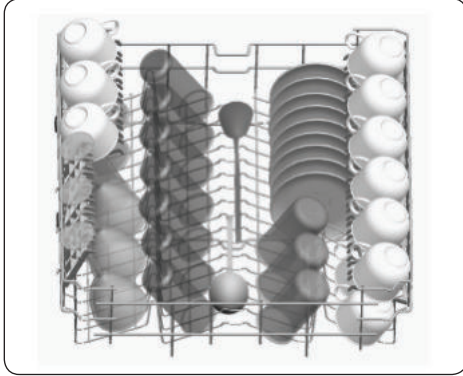

Cargas incorrectas

Una carga incorrecta puede causar un rendimiento deficiente en el lavado y el secado. Por favor, siga las recomendaciones del fabricante para obtener un buen resultado.

Cargas incorrectas

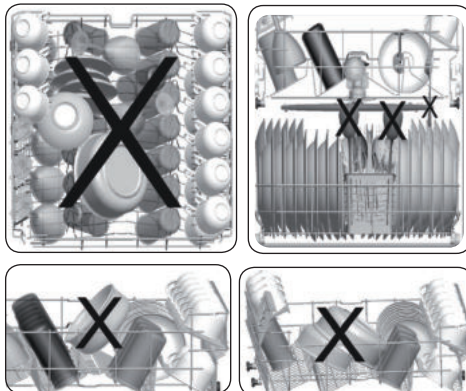

Artículos adecuados para lavavajillas

- Ceniza de cigarrillo, restos de velas, pulidor, pintura, sustancias químicas, materiales de aleación de hierro.
- Tenedores, cucharas y cuchillos con mangos de madera, hueso, marfil o recubiertos de nácar; artículo pegados, artículos manchados con sustancias químicas básicas o ácidas y abrasivos.
- Plásticos sensibles a la temperatura, cobre o recipientes recubiertos de estaño.
- Objetos de aluminio y plata.
- Algunos vasos delicados, porcelanas impresas con ornamentos; algunos artículos de cristal, cubiertos adheridos, vasos de cristal de plomo, tablas de corte, artículos de fibras sintéticas.
- Artículos absorbentes tales como esponjas y tapetes de cocina.



IMPORTANTE: En el futuro, adquiera utensilios de cocina aptos para lavavajillas.

Nota importante para laboratorios de pruebas

Para información importante necesaria para las pruebas según las normativas EN y una copia digital del manual, envíe el nombre de modelo y el número de serie a la siguiente dirección:

dishwasher@standardtest.info

6. TABLA DE PROGRAMAS

	P1	P2	P3	P4	
Nombre del programa:	Rápido 30' 40°	Eco 50°	Express 50' 65°	Intensivo 65 °	Auto
Tipo de suciedad:	Adecuado para lavado rápido y vajillas con poca suciedad.	Programa estándar para uso diario con bajo consumo de energía y agua.	Adecuado para vajilla con suciedad normal de uso diario con un programa más rápido.	Adecuado para vajilla muy sucia.	Programa automático para vajilla muy sucia.
Nivel de suciedad:	Bajo	Medio	Medio	Alto	Alto
"Cantidad de detergente: A: 25 cm ³ B: 15 cm ³ "	A	A	A	A	A
Duración del programa (h:min)	00:30	03:25	00:50	01:57	01:25 - 01:57
Consumo de energía eléctrica (kWh/ciclo):	0.740	0.937	1.100	1.700	1.450 - 1.700
Consumo de agua (litros/ciclo):	12.4	12.0	12.0	17.2	11.9 - 17.2

- La duración del programa puede cambiar de acuerdo a la cantidad de vajilla, temperatura del agua, temperatura ambiente y las funciones adicionales seleccionadas.
- Los valores proporcionados para los programas que no sean el programa Eco solo son indicativos.
- Si su modelo tiene un sensor de turbidez, tiene un programa automático en lugar de un programa intensivo.
- El programa Eco es adecuado para limpiar vajillas normalmente sucias, cuyo programa es el más eficiente en cuanto a consumo combinado de energía y agua, y que se utiliza para evaluar el cumplimiento de la legislación de la UE en materia de ecodiseño.
- Lavar la vajilla en un lavavajillas de uso doméstico suele consumir menos energía y agua que el lavado manual cuando se utiliza el lavavajillas según las instrucciones del fabricante.
- Solo use detergente en polvo para los programas cortos.
- Los programas cortos no incluyen la fase de secado.
- Recomendamos dejar la puerta entreabierta una vez finalizado el ciclo de lavado para acelerar el secado.
- Puede acceder a la base de datos de productos donde se almacena la información del modelo escaneando el código QR de la etiqueta energética.



NOTA: De acuerdo con las regulaciones 1016/2010 y 1059/2010, los valores de consumo de energía del programa Eco pueden ser diferentes. Esta tabla se ajusta a los reglamentos 2019/2022 y 2017/2022.

7. PANEL DE CONTROL

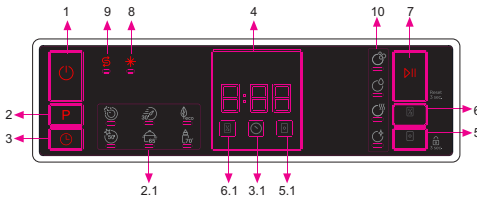

1. Botón de Encendido/Apagado
2. Botón de selección de programa
- 2.1. Indicador de programas
3. Botón de retardo
- 3.1. Indicador de retardo
4. Indicador de tiempo restante
5. Botón de la tableta
- 5.1. Indicador de detergente en tabletas
6. Botón de Media Carga
- 6.1. Indicador de media carga
7. Botón de Inicio/Pausa
8. Indicador del abrillantador
9. Indicador de sal
10. Indicadores de las fases de lavado
 - a- Indicador de fase de lavado
 - b- Indicador de fase de aclarado
 - c- Indicador de fase de secado
 - d- Indicador de fin de fase

1. Botón de Encendido/Apagado

Encienda la máquina pulsando el botón de encendido/apagado.

Si no pulsa ningún botón, la máquina se apagará automáticamente una vez transcurridos 15 minutos.

2. Botón de selección de programa

Seleccione el programa adecuado pulsando el botón de selección de programa. El indicador del programa seleccionado (2.1) se encenderá. Para conocer los detalles de los programas, consulte la sección Tabla de programas.

3. Botón de retardo

Puede retrasar el tiempo de inicio del programa de 1 a 2 hasta 24 horas presionando el botón de retardo antes de que el programa comience. Para activar el tiempo de inicio, pulse el botón Inicio/Pausa (7). El indicador de retardo (3.1) estará encendido. Si desea cambiar el tiempo de retardo, primero pulse el botón de Inicio/Pausa (7) y luego el botón de retardo para seleccionar un nuevo tiempo de retardo. Para activar el nuevo tiempo de retardo, pulse el botón de Inicio/Pausa (7) de nuevo. Para cancelar la función, deberá seleccionar 0 horas pulsando el botón de retardo.

Si apaga la máquina después de seleccionar y activar el tiempo de retardo, el tiempo de retardo se cancelará.

4. Indicador de tiempo restante

El curso del programa se puede monitorizar mediante los indicadores de lavado, aclarado, secado, finalización (10) y mediante el indicador de tiempo restante.

5. Botón de la tableta

Pulse el botón de lavado con tableta para activar la función cuando use un detergente combinado que contenga sal y abrillantador. El indicador de detergente en tabletas (5.1) estará encendido.

6. Botón de Media Carga

Gracias a la función de media carga de la máquina, podrá acortar la duración de los programas que haya seleccionado y reducir el consumo de agua y energía usando la mitad de agua y electricidad. El indicador de media carga (6.1) estará encendido.

7. Botón de inicio/pausa

Pulse el botón de Inicio/Pausa para iniciar el programa seleccionado. El LED de lavado se encenderá y el indicador del tiempo restante mostrará la duración del programa. También indicará el tiempo restante durante el curso del programa. Si abre la puerta de su máquina cuando el programa está en marcha, la duración del programa se para y el indicador de la fase de lavado parpadeará.

8. Indicador del abrillantador

Cuando el nivel del abrillantador esté bajo, se encenderá el indicador de advertencia de falta de abrillantador y deberá rellenar el compartimiento del abrillantador.

9. Indicador de sal

Cuando no hay suficiente sal de ablandamiento, se encenderá el indicador de advertencia de falta de sal y deberá rellenar el compartimiento de sal.

10. Indicadores de las fases de lavado

Puede seguir el curso del programa a través de los indicadores de las fases de lavado situados en el panel de control. Mientras el indicador de secado está encendido, la máquina se mantendrá en silencio durante unos 15-50 minutos con respecto al curso del programa que ha seleccionado.

- Lavado
- Aclarado
- Secado
- Fin

NOTA: El seguro para niños se activa y desactiva pulsando el botón de la tableta (5) durante 3 segundos. Cuando se active, todos las luces parpadearán y el indicador de tiempo restante (4) mostrará "CL" una vez. Una vez desactivado, todos los LED y "CL" parpadearán dos veces.

NOTA: Para guardar cualquier programa como favorito, pulse botones de Programa (2) y Retardo (3) a la vez. Para seleccionar el programa favorito, pulse el botón de Programa (2) durante 3 segundos.

NOTA: Si se ha utilizado una opción extra en el programa de lavado más reciente, esta opción permanecerá activa en el programa recién seleccionado hasta que se apague la máquina. Para cancelar esta opción en el nuevo programa de lavado seleccionado, pulse el botón de la opción correspondiente.

7.1. Modificar un programa

Si desea cambiar el programa cuando la máquina se encuentra en marcha.

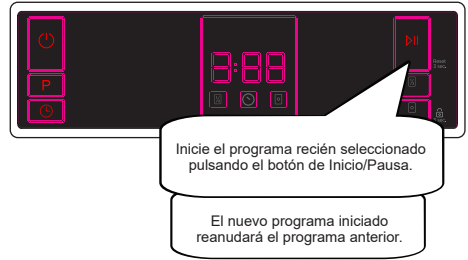
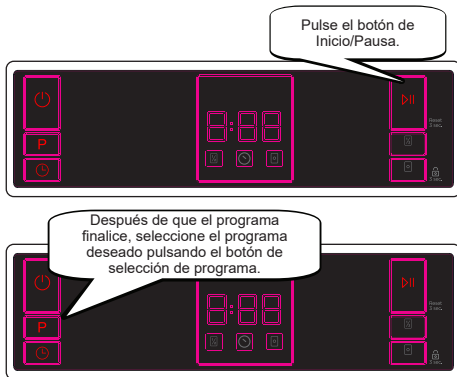

7.2. Cancelar un programa

Si desea cancelar un programa cuando está en marcha.

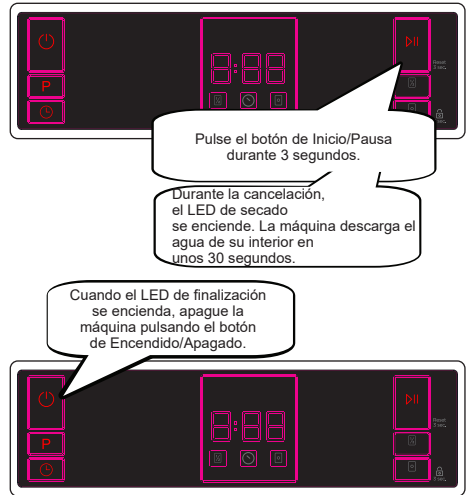

7.2. Apagar la máquina

Apague la máquina con el botón Encendido/Apagado después de que el programa haya terminado y el LED de finalización se encienda. Retire el cable de la toma de corriente. Cierre el grifo del agua.

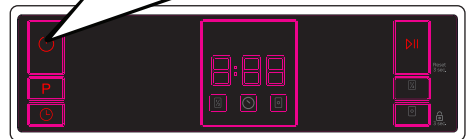

NOTA: No abra la puerta antes de que el programa finalice.

NOTA: Al final del programa de lavado, puede dejar la puerta de su máquina entreabierta para acelerar el secado.

NOTA: Si la puerta de la máquina está abierto o se corta la energía durante el lavado, el programa continuará cuando la

puerta
está cerrado o se restablece la energía.

Control del zumbido (según el modelo)

Para cambiar el nivel de sonido del zumbido, siga los siguientes pasos:

1. Abra la puerta y pulse los botones de Media carga (6) y Detergente en tabletas (5) al mismo tiempo durante 3 segundos.
2. Una vez ajustado el sonido, se emitirá un zumbido largo y la máquina mostrará el último nivel ajustado, de "S0" a "S3".
3. Para disminuir el nivel de sonido, pulse el botón de la Detergente en tabletas (5). Para aumentar el nivel de sonido, pulse el botón Media Carga (6).
4. Para guardar el nivel de sonido seleccionado, apague la máquina.

El nivel "S0" significa que todas las voces están apagadas. El ajuste de fábrica es "S3".

Modo de ahorro de energía

Para activar o desactivar el modo de ahorro de energía, siga los siguientes pasos:

1. Abra la puerta y pulse los botones de Programa (2) y Media Carga (6) al mismo tiempo durante 3 segundos.
2. Transcurridos los 3 segundos, la máquina mostrará la última configuración, "IL1" o "IL0".
3. Cuando se active el modo de ahorro de energía, se mostrará en la pantalla "IL1". En este modo, las luces interiores (si están disponibles) se apagarán 2 minutos después de que se abra la puerta, y la máquina se apagará automáticamente 15 minutos después de cualquier intervención para ahorrar energía.
4. Cuando se desactive el modo de ahorro de energía, se mostrará en la pantalla "IL0". Si el modo de ahorro de energía está desactivado, las luces interiores estarán encendidas mientras la puerta esté abierta, y la máquina siempre permanecerá encendida a menos que el usuario la apague.
5. Para guardar la configuración seleccionada, apague la máquina.

En el ajuste de fábrica, el modo de ahorro de energía estará activado.

8. LIMPIEZA Y MANTENIMIENTO

La limpieza del lavavajillas es importante para mantener la vida útil de la máquina. Asegúrese de que el ajuste de ablandamiento de agua (si está disponible) se haya realizado correctamente y se utiliza la cantidad correcta de detergente para evitar la acumulación de cal. Rellene el compartimento de la sal cuando se encienda la luz del sensor de sal.

El aceite y la cal pueden acumularse en el lavavajillas con el tiempo. Si esto ocurre:

- Llene el compartimento de detergente pero no cargue ningún plato. Seleccione un programa que funcione a alta temperatura y deje el lavavajillas vacío. Si esta operación no limpia suficientemente su lavavajillas, utilice un agente limpiador diseñado para su uso con lavavajillas.
- Para prolongar la vida útil de su lavavajillas, limpie el aparato regularmente cada mes.
- Limpie las juntas de la puerta regularmente con un paño húmedo para eliminar cualquier residuo u objeto extraño acumulado.

8.1. Filtros

Limpie los filtros y los brazos pulverizadores al menos una vez a la semana. Si hay restos de comida u objetos extraños en los filtros gruesos y finos, retire los filtros y límpielos a fondo con agua.

- a) Filtro micro b) Filtro grueso
c) Filtro metálico

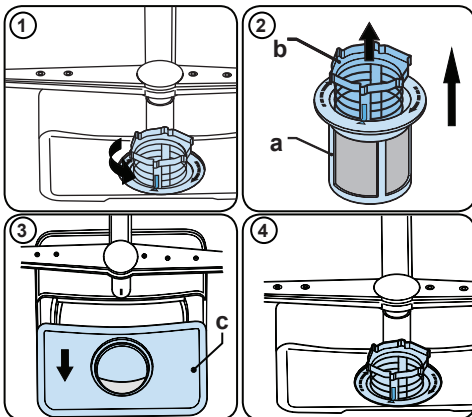

Para extraer y limpiar el conjunto de filtros, gírelo en sentido contrario a las agujas del reloj y extráigalo levantándolo hacia arriba (1). Saque el filtro grueso del filtro micro (2). Luego saque y retire el filtro metálico (3). Aclare el filtro con abundante agua hasta que quede libre de residuos. Vuelva a montar los filtros. Coloque de nuevo el conjunto de filtros y gírelo en el sentido de las agujas del reloj. (4).

- Nunca use el lavavajillas sin ningún filtro.
- La efectividad del lavado se reducirá si el filtro se coloca de manera incorrecta.
- El uso de unos filtros limpios son necesarios para el correcto funcionamiento de la máquina.

8.2. Brazos aspersores

Asegúrese de que los brazos aspersores no estén obstruidos y que no haya residuos de comida u objetos extraños pegados a los mismos. Si hay un atasco, retire los brazos aspersores y límpielos bajo el agua. Para extraer el brazo aspersor superior, afloje la tuerca que lo mantiene en su posición girándola en el sentido de las agujas del reloj y tirando de ella hacia abajo. Asegúrese de que la tuerca esté perfectamente apretada cuando vuelva a colocar

el brazo aspersor superior.

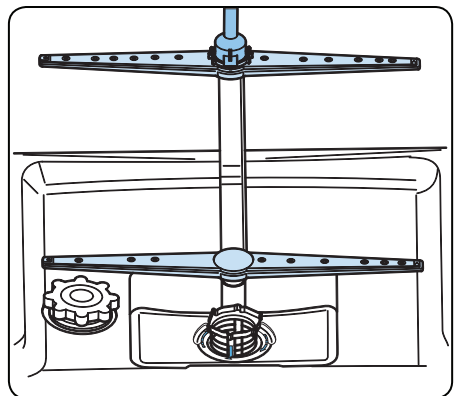

8.3 Bomba de vaciado

Los grandes residuos de comida o los objetos extraños que no hayan recogido los filtros pueden bloquear la bomba de aguas residuales. El agua de aclarado estará entonces por encima del filtro.

⚠ Advertencia ¡Riesgo de cortes!

Al limpiar la bomba de aguas residuales, tenga cuidado de no cortarse con ningún trozo de vidrio roto o instrumento puntiagudo.

En ese caso:

1. En primer lugar, siempre desconecte el aparato de la red eléctrica.
2. Retire las cestas.
3. Quite los filtros.
4. Vacíe el agua, utilice una esponja en caso necesario.
5. Revise el área y retire cualquier objeto extraño.
6. Instale los filtros.
7. Vuelva a colocar las cestas.

9. SOLUCIÓN DE PROBLEMAS

AVERÍA	POSIBLE CAUSA	SOLUCIÓN DE PROBLEMAS
El programa no se inicia.	El lavavajillas no está enchufado.	Enchufe el lavavajillas.
	El lavavajillas no está encendido.	Encienda el lavavajillas pulsando el botón de Encender/Apagar.
	Fusible quemado.	Compruebe los fusibles interiores.
	El grifo de entrada de agua está cerrado.	Abra el grifo de entrada de agua.
	La puerta del lavavajillas está abierta.	Cierre la puerta del lavavajillas.
	Tubo de entrada de agua y filtros de máquina obstruidos.	Compruebe el tubo de entrada de agua y los filtros de máquina y asegúrese de que no están obstruidos.
Queda agua dentro de la máquina.	Tubo de desagüe obstruido o retorcido.	Compruebe el tubo de desagüe, límpielo o enderézelo.
	Los filtros están obstruidos.	Limpie los filtros.
	El programa todavía no ha acabado.	Espere a que acabe el programa.
La máquina se para durante el lavado.	Fallo de alimentación.	Compruebe el suministro eléctrico.
	Fallo de entrada de agua.	Compruebe el grifo de agua.
Durante una operación de lavado se oyen ruidos de golpeteo.	El brazo rociador está golpeando los platos de la cesta inferior.	Mueva o retire artículos que bloqueen al brazo rociador.
Quedan residuos parciales de alimentos en los platos.	Platos colocados incorrectamente, agua rociada no llega a los platos afectados.	No sobrecargue las cestas.
	Los platos se inclinan unos sobre otros.	Coloque los platos según las instrucciones de la sección de cómo cargar el lavavajillas.
	No se ha utilizado suficiente detergente.	Use la cantidad correcta de detergente, según las instrucciones de la tabla de programas.
	Programa de lavado incorrecto seleccionado.	Use la información de la tabla de programas para seleccionar el programa más apropiado.
	Brazos rociadores obstruidos con restos de alimentos.	Limpie los orificios de los brazos rociadores con objetos delgados.
	Filtros y bomba de desagüe obstruidos o filtros mal colocados.	Compruebe el tubo de desagüe y que los filtros están colocados correctamente.

AVERÍA	POSIBLE CAUSA	SOLUCIÓN DE PROBLEMAS
Quedan manchas blanquecinas en los platos.	No se ha utilizado suficiente detergente.	Use la cantidad correcta de detergente, según las instrucciones de la tabla de programas.
	Dosis de abrillantador y/o configuración de ablandador de agua demasiado bajos.	Aumente el nivel de abrillantador y/o de ablandador de agua.
	Alto nivel de dureza del agua.	Aumente el nivel de ablandador de agua y añada sal.
	Tapa de compartimento de sal no cerrada correctamente.	Compruebe que la tapa del compartimento de sal esté cerrada correctamente.
Los platos no se secan.	Opción de secado no seleccionada.	Seleccione un programa con una opción de secado.
	Dosis de abrillantador demasiado baja.	Aumente la dosis de abrillantador.
Manchas de óxido en los platos.	La calidad de acero inoxidable en los platos es insuficiente.	Use únicamente juegos preparados para lavavajillas.
	Alto nivel de sal en el agua de lavado.	Ajuste el nivel de dureza del agua usando la tabla de dureza del agua.
	Tapa de compartimento de sal no cerrada correctamente.	Compruebe que la tapa del compartimento de sal esté cerrada correctamente.
	Demasiada sal derramada en el lavavajillas al llenar con sal.	Use un embudo cuando llene con sal el compartimento para evitar que se derrame.
	Mala conexión a tierra de la instalación eléctrica.	Consulte inmediatamente a un electricista cualificado.
Queda detergente en el compartimento de detergente.	El detergente se añadió cuando el compartimento de detergente estaba húmedo.	Asegúrese de que el compartimento de detergente esté seco antes de usarlo.

ADVERTENCIAS AUTOMÁTICAS DE FALLOS Y MEDIDAS A TOMAR

CÓDIGO DEL PROBLEMA	POSIBLE ERROR	QUÉ HACER
F5	Agua insuficiente	Asegúrese de que el grifo de entrada de agua esté abierto y que el agua esté fluyendo
		Saque la manguera de la entrada de agua del grifo y limpie el filtro de la manguera.
		Si persiste el error, llame al servicio técnico.
F3	Entrada continua de agua	Cierre el grifo y llame al servicio técnico.
F2	Inhabilidad para descargar el agua	La manguera de la descarga de agua y los filtros pueden estar atascados.
		Cancele el programa.
		Si persiste el error, llame al servicio técnico.
F8	Error del calentador	Llame al servicio técnico.
F1	Desbordamiento	Desenchufe la máquina y cierre el grifo.
		Llame al servicio técnico.
FE	Tarjeta electrónica defectuosa	Llame al servicio técnico.
F7	Sobrecalentamiento	Llame al servicio técnico.
F9	Error de la posición del divisor	Llame al servicio técnico.
F6	Sensor del calentador defectuoso	Llame al servicio técnico.

El Agente de servicio autorizado siempre debe llevar a cabo los procedimientos de instalación y reparación para evitar posibles riesgos. El fabricante no será responsable de los daños que puedan derivarse de procedimientos realizados por personas no autorizadas. Las reparaciones solo pueden realizarlas los técnicos. Si hay que sustituir un componente, asegúrese de que solo se utilicen piezas de repuesto originales.

Las reparaciones inadecuadas o el uso de piezas de repuesto no originales pueden causar daños considerables y poner al usuario en un riesgo importante.

La información de contacto para el servicio de atención al cliente se encuentra en el reverso de este documento.

Las piezas de repuesto originales pertinentes para la función según el correspondiente pedido de Ecodiseño pueden obtenerse a través del Servicio de atención al cliente durante un período mínimo de 10 años a partir de la fecha de puesta en el mercado de su aparato en el Espacio Económico Europeo.



Service & Support

Visit Our Website
sharphomeappliances.com

52353334 R61

SHARP
Be Original.