



# ES-NDH9144WD-EE

MOSÓ-SZÁRÍTÓGÉP

HU Használati útmutató





**SHARP**

Be Original.

## Köszönjük, hogy ezt a terméket választotta.

A felhasználói kézikönyv fontos biztonsági, használati, és karbantartási információkat tartalmaz.

Kérjük, hogy a készülék használata előtt szánjon időt a felhasználói kézikönyv elolvasására, és őrizze meg a könyvet a jövőbeli tájékozódás céljából.

Ikön	Típus	Jelentés
	<b>FIGYELMEZTETÉS</b>	Súlyos sérülés vagy életvesztély
	<b>ÁRAMÜTÉS VESZÉLYE</b>	Magasfeszültség veszélye
	<b>TŰZ</b>	Figyelmeztetés; Tűzvesztély / gyúlékony anyagok
	<b>FIGYELEM</b>	Sérülés- vagy anyagi kár veszélye
	<b>FONTOS / MEGJEGYZÉS</b>	A rendszer helyes működtetése

# TARTALOM

<b>1.BIZTONSÁGI UTASÍTÁSOK .....</b>	<b>1</b>
1.1 Általános biztonsági figyelmeztetések .....	2
1.2 Használat közben .....	8
1.3 Csomagolás és környezetvédelem .....	9
1.4 Takarékosági információk .....	9
<b>2.MŰSZAKI ADATOK .....</b>	<b>11</b>
<b>3.A KÉSZÜLÉK ÁTTEKINTÉSE .....</b>	<b>12</b>
3.1 Általános megjelenés .....	12
<b>4.BESZERELÉS .....</b>	<b>12</b>
4.1 Szállítócsavarok eltávolítása .....	12
4.2 Lábak beállítása / Állítható tartók beállítása .....	13
4.3 Elektromos csatlakozás .....	13
4.4 Vízbemeneti csatlakoztatás .....	13
4.5 Vízvezető csatlakozás .....	14
<b>5.A KEZELŐFELÜLET ÁTTEKINTÉSE .....</b>	<b>14</b>
5.1 Mosószer-adagoló fiók .....	15
5.2 Részek .....	15
5.3 Programválasztó gomb .....	16
5.4 Digitális kijelző .....	16
<b>6.A MOSÓGÉP HASZNÁLATA .....</b>	<b>16</b>
6.1 A ruhák előkészítése .....	16
6.2 Ruhák behelyezése a mosógépbe .....	17
6.3 Mosószer adagolása .....	17
6.4 Mosógép működtetése .....	18
6.5 Program választása .....	18
6.6 Féltöltet-érzékelő rendszer .....	18
6.7 Kiegészítő funkciók .....	18
<b>6.8 Start/Szünet gomb .....</b>	<b>22</b>
6.9 Gyermekezár .....	22
6.10 Program törlése .....	22
6.11 Program vége .....	22
<b>7.PROGRAMTÁBLÁZAT .....</b>	<b>23</b>
7.1 Fontos információk .....	28
<b>8.TISZTÍTÁS ÉS KARBANTARTÁS .....</b>	<b>29</b>
8.1 Figyelmeztetés .....	29
8.2 Vízbemeneti szűrők .....	29
8.3 Szivattyúszűrő .....	30
8.4 Mosószer-adagoló fiók .....	30
<b>9.Ház / Dob .....</b>	<b>31</b>
<b>10.HIBAE LHÁRÍTÁS .....</b>	<b>32</b>
<b>11.AUTOMATIKUS HIBAJELZÉS ÉS TEENDŐK .....</b>	<b>34</b>

# 1. BIZTONSÁGI UTASÍTÁSOK

Üzemi feszültség / frekvencia	(V/Hz) (220-240) V~/50 Hz
Összes áramfelvétel (A)	10
Víznyomás (Mpa)	Maximum 1 Mpa / Minimum 0,1 Mpa
Összteljesítmény (W)	2200
Maximális mosási kapacitás (száraz ruha) (kg)	9
Maximális szárítási kapacitás (kg)	6

- Ne helyezze a gépet szőnyegre vagy olyan felületre, amely nem engedi, hogy a készülék alulról szellőzzön.
- A készüléket nem használhatják korlátozott fizikai, érzékszervi vagy mentális képességű személyek (beleértve a gyermekeket is), illetve olyan személyek, akik nem rendelkeznek a szükséges tapasztalattal, illetve ismeretekkel, kivéve, ha egy, a biztonságukért felelős személy felügyelete alatt állnak, illetve ilyen személy útmutatást ad részükre a készülék használatával kapcsolatban.
- 3 év alatti gyermekek csak folyamatos felügyelet mellett tartózkodhatnak a készülék közelében.
- A tápkábel meghibásodása esetén forduljon a legközelebbi szakszervizhez cserealkatrészért.
- A vízbemeneti csatlakozások kialakításakor kizárólag a géppel szállított új vízbeömlő tömlőt használja. Soha ne használjon régi, használt vagy sérült vízbeömlő tömlőket.

- A gyermekek nem játszhatnak a készülékkel. Tisztítást és karbantartást nem végezhetnek gyermekek felügyelet nélkül.

 **MEGJEGYZÉS:** Ha a jelen használati útmutatóból elektronikus példányt szeretne kapni, írjon a következő címre: “washingmachine@standardtest.info”. Levelében tüntesse fel a modell nevét és (20 számjegyű) sorozatszámát, amelyet a berendezés ajtaján talál.

**Saját és mások biztonsága érdekében olvassa el az alábbi biztonsági útmutatót a mosó- és szárítógép használata vagy üzembe helyezése előtt.**

**A berendezés csak személyes használatra alkalmas. A kereskedelmi célú felhasználás a garancia elvesztését vonja maga után.**



**Az útmutató több modell működésére is kiterjed, így elképzelhető, hogy berendezése nem rendelkezik az itt leírt összes funkcióval. Emiatt fontos, hogy a használati útmutató olvasásakor külön figyeljen az ábrákra is.**

## **1.1 Általános biztonsági figyelmeztetések**

**A mosó- és szárítógép üzembe helyezése előtt csavarja ki a négy szállítócsavart és a gumiszigetelést a berendezés elejéről.**

- A garancia nem terjed ki olyan külső tényezőkre, mint a tüzesetek, a vízömlés és egyéb veszélyforrások.
- Tartsa meg ezt a felhasználói kézikönyvet arra az esetre, ha a jövőben kérdése merülne fel és adja át a következő felhasználónak.

- A mosó- és szárítógép ideális működéséhez szükséges hőmérséklet 15-25 °C.
- Olyan helyeken, ahol a hőmérséklet fagypont alatt van, a berendezés csövei elrepedhetnek, és az áramkör meghibásodhat.
- Győződjön meg róla, hogy a mosó- és szárítógépbe helyezett ruhák közé nem kerültek idegen tárgyak, például körmök, tűk, öngyújtók, pénzérték.
- Ügyeljen arra, hogy a mosó- és szárítógép körül ne gyűljenek fel a szöszök.
- A mosószer- és öblítőmaradékok lerakódhatnak, ha hosszú ideig érintkeznek levegővel. Csak a mosás elején tegyen öblítőt vagy mosószert a mosószer-adagoló fiókba.
- Áramtalanítsa mosó-és szárítógépét és zárja el a vízellátást, ha hosszú ideig nem használja a berendezést. Javasoljuk, hogy a páraaképződés megelőzése érdekében hagyja nyitva a mosó- és szárítógép ajtaját is.
- Elképzelhető, hogy mosó- és szárítógépében marad némi víz a gyártás során végzett minőségellenőrzések miatt. Ez nem befolyásolja mosó- és szárítógépe működését.
- A használati útmutatót is tartalmazó, a gép belsejében leszállított dokumentáció csomagolását tartsa a gyermekektől és csecsemőktől biztonságosan elzárva, nehogy fulladást okozzon.
- A berendezés csomagolása veszélyt jelenthet a gyermekek számára. Ne engedje meg, hogy gyermekek a mosó- és szárítógép csomagolásával vagy apró alkatrészeivel

játsszanak.

- Az előmosás programokat csak erősen szennyezett ruháknál használja.
- Ne tegyen az adott mosási vagy szárítóprogramra vonatkozó maximális töltetnél nagyobb mennyiségű ruhát a mosógépbe.
- Meghibásodás esetén húzza ki a mosó- és szárítógépet a konnektorból és zárja el a vízellátást. Ne kísérelje meg egyedül a mosó- és szárítógép megjavítását. Javítási munkálatokat kizárólag arra hitelesített szakszerviz végezheti el.
- Soha ne nyissa ki a mosószer-adagoló fiókot, ha a mosó- és szárítógép üzemel.
- A mosó- és szárítógép működése közben ne erőltesse az ajtó kinyitását.
- A textilöblítőszeres és egyéb hasonló készítmények mosó- és szárítógépben történő alkalmazásával kapcsolatban kövesse a gyártó utasításait.
- Ne kapcsolja ki a mosó- és szárítógépet, mielőtt a program szárítási szakasza véget nem ér. Ha mégis erre kényszerül, gyorsan pakolja ki a ruhákat és terítse őket egy olyan felületre, ahol ki tudnak hűlni.
- A készüléket nem szabad külső kapcsolóberendezésen, például időzítőn keresztül táplálni vagy olyan áramkörbe kapcsolni, amelyet a szolgáltató rendszeresen ki- és bekapcsol.
- A készüléket nem szabad zárható ajtó, tolóajtó vagy a mosó- és szárítógéppel ellentétes oldalon lévő zsanérral rendelkező ajtó mögé szerelni oly módon, hogy az akadályozza a mosó- és szárítógép ajtajának teljes kinyitását.

- Olyan helyen üzemeltesse a berendezést, ahol a szellőzés biztosított, és folytonos levegőellátás áll rendelkezésre.

## **BIZTONSÁGI FIGYELMEZTETÉSEK**

- E figyelmeztetéseket szigorúan olvassa el! Ha a figyelmeztetéseket figyelmen kívül hagyja, azzal súlyos sérülések kockázatának teszi ki magát és másokat.

## **ÉGÉSI SÉRÜLÉS VESZÉLYE**

- Ne nyúljon az ajtóhoz, tömlőhöz és a leeresztett vízhez, amíg a mosó- és szárítógép használatban van. A forró víz égési sérülést okozhat.
- A szárítási folyamatot követően nyissa ki teljesen az ajtót. Ne érintse meg az ajtóüveget. Magas hőmérsékletre hevülhet és égési sérülést okozhat.

## **ÁRAMÜTÉSVESZÉLY!**

Ne használjon hosszabbítót a mosó- és szárítógép hálózati áramforráshoz való csatlakoztatásához.

- A sérült tápkábel/villásdugó tüzet vagy áramütést okozhat. Ilyen esetben az alkatrész cseréjére van szükség, melyet csak szakképzett személy végezhet.
- Soha ne húzza ki villásdugót a konnektorból a vezeték megrántásával. A villásdugót mindig kézzel megfogva távolítsa el.
- Soha ne érintse meg a tápkábelt/villásdugót nedves kézzel, mert ez rövidzárlathoz vagy áramütéshez vezethet.
- Ne érintse meg mosó- és szárítógépét nedves kézzel vagy lábbal.
- A tápkábel meghibásodása esetén forduljon a



legközelebbi szakszervizhez.

## **Robbanásveszély**

- Alaposan öblítsen le minden vegyszert, például folttisztítót, a ruháiról mosási vagy szárítóprogram megkezdése előtt. Ennek elmulasztása robbanásveszélyhez vezethet a szárítóprogram közben.

## **Tűzveszély**

- Gyúlékony vagy robbanásveszélyes folyadékokat ne tartson a gép közelében.
- Az olyan anyagokkal szennyezett tárgyakat, mint például főzőolaj, aceton, alkohol, petróleum, kerozin, folttisztítók, terpentín, viaszok és viaszeltávolító szerek, forró vízben, extra adag mosószerrel kell kimosni a szárítógépben való szárítás előtt.
- Ne használjon mosólabdát/egyéb mosási eszközöket, ha mosási és szárítóprogramot állított be, mert az tűzveszélyes.
- Ne szárítsa meg a ruháit az alábbiakban leírt körülmények között, mert az tűzveszélyes:
  - Ha a ruhát előtte nem mosta ki.
  - Ha az olajbázisú foltokat nem kezelte le a mosási és szárítóprogram előtt.
  - Ipari vegyszerekkel tisztított ruhák esetén.
- Jelentős mennyiségű habszivacs, gumi vagy gumyszerű tartozékkal, illetve alkotórésszel ellátott ruhanemű.
- Az olyan ruhaneműk, amelyek habgumiból (latexhabból) készültek, úszósapkák, vízhatlan szövetek, gumiborítású ruhaneműk, valamint habgumival ellátott ruhaneműk vagy párnák nem

alkalmasak a gépben történő szárításra.

- Kitömött vagy sérült tárgyak (például párnák vagy dzsekik). Habszivacs szárítása tűzveszélyes.
- Soha ne használjon a gépben oldószert tartalmazó termékeket.
- Győződjön meg róla, hogy a mosógépbe helyezett ruhák közé nem kerültek idegen tárgyak, például körmök, tűk, öngyújtók, gyufák és pénzérmék.

### **⚠️ Elésés- és sérülésveszély**

- Ne másszon fel a mosó- és szárítógépre.
- Ellenőrizze, hogy a tömlőkben és a vezetékben ne lehessen elbotlani.
- A mosó- és szárítógépet ne fordítsa fejjel lefelé és ne döntse az oldalára.
- Ne emelje a mosó- és szárítógépet az ajtajánál vagy a mosószer-adagoló fióknál fogva.
- Ellenőrizze, hogy a tömlőkben és a vezetékben ne lehessen elbotlani.

**⚠️ A sérülések elkerülése érdekében körültekintően mozgassa a mosó- és szárítógépet. A berendezés nehéz és azt javasoljuk, hogy legalább két ember szállítsa a mosó- és szárítógépet.**

### **⚠️ Gyermekek biztonsága**

- Ne engedje, hogy a gyermekek játsszanak a géppel!
- Ne hagyja felügyelet nélkül a gyermekeket a gép közelében. A gyerekek bezárhatják magukat a gépbe.
- A gép működése közben az ajtóüveg és a gép

felülete rendkívüli módon felforrósodhat. Ne engedje, hogy a gyermekek megérintsék a gépet. Bőrsérülést okozhat.

- A berendezés csomagolása veszélyt jelenthet a gyermekek számára. Ne engedje meg, hogy gyermekek a mosó- és szárítógép csomagolásával vagy apró alkatrészeivel játszanak.
- Mérgezés és irritáció léphet fel, ha a gyermekek lenyelik a mosószert, illetve egyéb tisztítószert, vagy ha az bőrrel vagy szemmel érintkeznek. A tisztítószereket tartsa távol a gyermekektől.

## **1.2 Használat közben**

- A háziállatokat ne engedje a gép közelébe.
- Használat előtt győződjön meg arról, hogy minden csomagolást és védőszalagot eltávolított a mosó- és szárítógépe külsejéről, a dobból és a mosószer-adagoló fiókból. Ellenőrizze, hogy nincs-e látható sérülés a berendezés külsején. Ne helyezze üzembe és ne használja a mosó- és szárítógépet, ha sérülést fedez fel rajta.
- Mosó- és szárítógépét kizárólag háztartási használatra tervezték és kizárólag a gyártó meghatározott ruhaneműk mosására és szárítására alkalmas és amelyek címkéjük szerint is géppel moshatók és száríthatók, valamint kézzel mosható gyapjú vagy kevert gyapjú ruhaneműk és szatén, csipke, selyem, valamint egyéb kézzel mosható ruhanemű mosására. Ne használja a mosó- és szárítógépet olyan célra, amely nincs a felhasználó kézikönyvben kifejezetten meghatározva.
- A készüléket 8 év alatti gyermekek, korlátozott

fizikai, érzékszervi vagy mentális képességű személyek, illetve szükséges tapasztalattal és ismeretekkel nem rendelkező személyek csak akkor használhatják, ha egy a biztonságukért felelős személy felügyelete alatt állnak, illetve ilyen személy útmutatást ad részükre a készülék használata tekintetében. A gyermekek nem játszhatnak a készülékkel. Tisztítást és karbantartást nem végezhetnek gyermekek felügyelet nélkül.

- A gép üzembe helyezését kizárólag szakszerviz végezheti. Amennyiben nem szakszerviz végzi az üzembe helyezést, úgy a garancia érvényét veszti.

### **1.3 Csomagolás és környezetvédelem**

#### **A CSOMAGOLÁS ÉS A RÉGI GÉP FELELŐSSÉGTELJES LESELEJTEZÉSE**

##### **Csomagolóanyagok eltávolítása**

A csomagolóanyagok a szállítás során bekövetkező esetleges sérülésektől védik a gépet. Kérjük, gondoskodjon a csomagolóanyagok újrahasznosításáról.

Az újrahasznosított anyagok csökkentik a gyártás során felhasználandó nyersanyagok mennyiségét és a hulladéktermelést.

### **1.4 Takarékosági információk**

Az alábbi fontos információk segítenek, hogy hatékonyabban tudja használni gépét:

- A mosó- és szárítógépbe behelyezett ruha mennyisége nem haladhatja meg a

feltüntetett maximális mennyiséget. Ne töltsen túl a készüléket, így mosó- és szárítógépe hatékonyabban működhet.

- Áramot és vizet takaríthat meg, ha normál és enyhén szennyezett ruhák esetén nem használja az előmosás funkciót.

### **CE megfelelőségi nyilatkozat**

Kijelentjük, hogy termékeink megfelelnek a vonatkozó európai irányelveknek, határozatoknak és rendeleteknek, valamint a hivatkozott szabványokban felsorolt követelményeknek.

### **Régi mosógép leselejtezése**



A terméken vagy annak csomagolásán található szimbólum jelzi, hogy a termék nem kezelhető háztartási hulladékként. A berendezést a megfelelő gyűjtőhelyre kell szállítani a villamossági és elektronikai alkatrészek újrahasznosítása céljából. Az elhasznált termék helyes kezelésével elkerülhetők az esetleges negatív környezeti- és egészségügyi hatások, melyek a hulladék helytelen kezelésekor felmerülnének. A termék újrahasznosításával kapcsolatos további részletes információért lépjen

kapcsolatba a helyi hivatalokkal, háztartási hulladékgyűjtő szolgáltatójával vagy a terméket forgalmazó bolttal.

## 2. MŰSZAKI ADATOK

Maximális mosási kapacitás (száraz ruha) (kg)	9.0
* Maximális szárítási kapacitás (kg)	6.0
Centrifugálási sebesség (fordulatszám / perc)	1400
Programok száma	15
Üzemi feszültség / frekvencia (V/ Hz)	220-240 / 50
Víznyomás (Mpa)	Maximum: 1 Minimum: 0,1
Méreték (Ma x Sz x Mé) (mm)	845x597x582

### 3. A KÉSZÜLÉK ÁTTEKINTÉSE

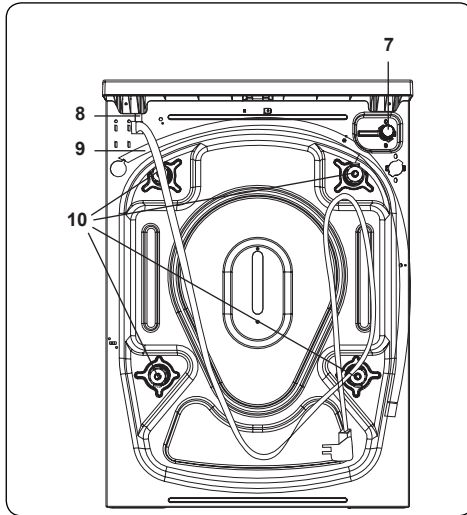
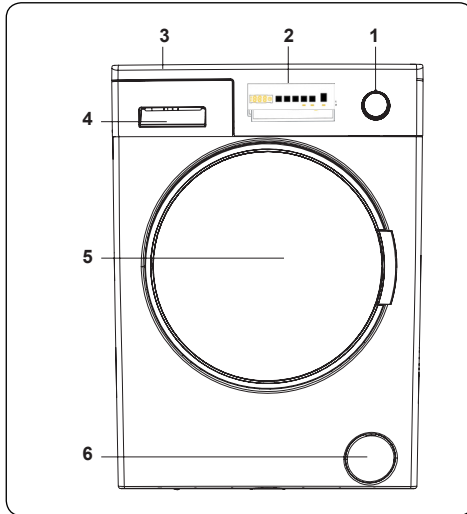

#### 3.1 Általános megjelenés

1. Programválasztó
2. Digitális kijelző
3. Felső tálca
4. Mosószer-adagoló fiók
5. Dob
6. Szivattyúsűrő-fedél
7. Tápkábel
8. Vízleeresztő tömlő
9. Szállítócsavarok

10. Állítható lábak

11. Vízleeresztő tömlő tartóműanyag: (Ne távolítsa el ezt a tartóműanyagot, mert az hatással van a gép működésére).

### 4. BESZERELÉS

#### 4.1 Szállítócsavarok eltávolítása

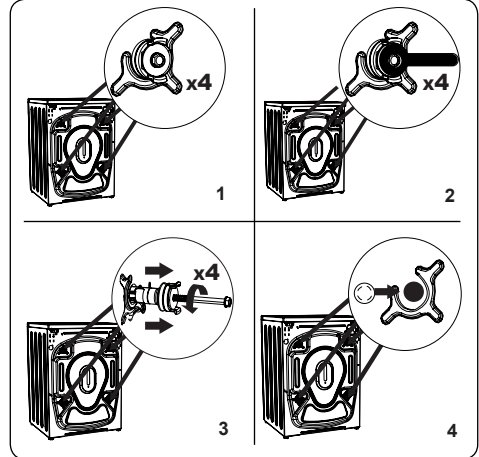

1. A mosógép üzembe helyezése előtt távolítsa el a gép hátoldalán lévő 4 szállítócsavart és a gumi távtartókat. Amennyiben a csavarokat nem távolítják el, az erős rázkódást, zajt, és meghibásodást okozhat, továbbá a garancia elvesztését vonja maga után.
2. A megfelelő kulcsot használva lazítsa meg a szállítócsavarokat az óramutató járásával ellentétes irányba fordítva őket.
3. Húzza ki egyenesen a szállítócsavarokat.
4. A szállítócsavarok eltávolítása után illesse a tartozékokat tartalmazó zacskóban található műanyag záródugókat a csavarok helyére. Őrizze meg a szállítócsavarokat az esetleges későbbi használat céljából.

**MEGJEGYZÉS:** Távolítsa el a szállítócsavarokat, mielőtt először használná a gépet. A szállítócsavarok eltávolítása nélküli üzemeltetésből adódó meghibásodásra nem terjed ki a garancia.

## 4.2 Lábak beállítása / Állítható tartók beállítása

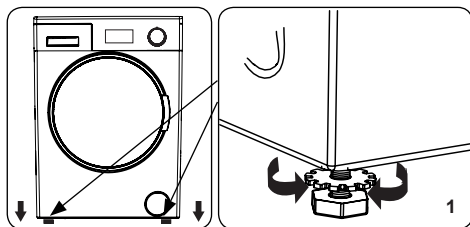

1. Ne helyezze a gépet olyan felületre (pl. szőnyegre), amely nem engedi, hogy a készülék alulról szellőzzön.
- A halk és rázkódásmentes működés érdekében helyezze a gépet szilárd felületre.
- A gépet az állítható lábak segítségével tudja vízszintbe helyezni.
- Lazítsa meg a műanyag rögzítőanyát.

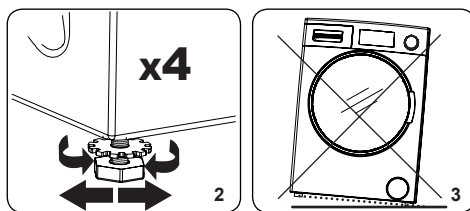

2. Amennyiben növelni szeretné a gép magasságát, fordítsa a lábakat az óramutató járásával megegyező irányba. Amennyiben csökkenteni szeretné a gép magasságát, fordítsa a lábakat az óramutató járásával ellentétes irányba.
- Amikor a gép vízszintes helyzetben van, szorítsa meg a rögzítőanyagát az óramutató járásával megegyező irányban forgatva őket.
3. Ne helyezzen kartonpapírt, fát vagy hasonló anyagokat a gép alá támasztékként.
- Ügyeljen arra, hogy a gép alatti felület tisztításakor a berendezés vízszintes helyzetben maradjon.

## 4.3 Elektromos csatlakozás

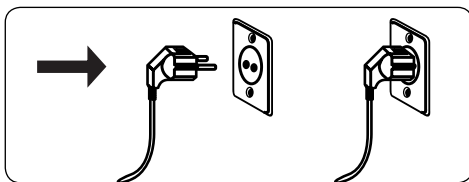

- Mosógépét 220-240V feszültségű, 50 Hz típusú áramforráshoz kell csatlakoztatni.
- A mosógép hálózati tápkábele földelt dugóval van ellátva. A villásdugót minden esetben földelt, 10 amperes konnektorba kell csatlakoztatni.
- Amennyiben nem áll rendelkezésre olyan konnektor és biztosíték, amely megfelel a fenti követelményeknek, bízza villamossági szakemberre a szükséges munkálatok elvégzését.
- A berendezés földelés nélküli üzemeltetéséből adódó károkért nem vállalunk felelősséget.

**MEGJEGYZÉS:** Az alacsony feszültségen történő üzemeltetés lerövidíti a gép élettartamát és korlátozza teljesítményét.

## 4.4 Vízbemeneti csatlakoztatás

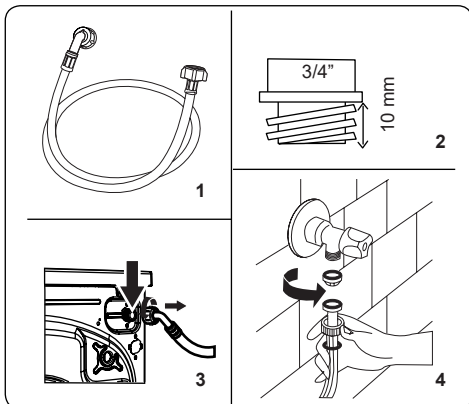

1. Mosógépén annak műszaki tulajdonságaitól függően vagy egyetlen (csak hideg) vízbemenet található, vagy kettő (hideg- és melegvíz). A fehér végű tömlőt a hidegvíz-bemenethez, a piros végűt pedig a melegvíz-bemenethez kell



csatlakoztatni (ha van ilyen).

- A csatlakozásoknál fellépő vízszivárgás megelőzése érdekében a tömlőhöz – mosógépe műszaki tulajdonságaitól függően – 1 vagy 2 szorítógyűrűt talál a csomagban. A szorítógyűrűk segítségével csatlakoztassa a vízbeömlő tömlő(ke)t.
- 2. Az új vízbeömlő tömlőket  $\frac{3}{4}$  hüvelykes menetes csaphoz kell csatlakoztatni.
- Csatlakoztassa a vízbeömlő tömlő fehér végét a mosógép hátsó oldalán található fehér vízbeeresztő szelephez, a piros végét pedig a piros vízbeeresztő szelephez (ha van ilyen).
- Szorítsa meg kézzel a csatlakozásokat. Kérdés esetén forduljon vízvezeték-szerelőhöz.
- A 0,1-1 Mpa nyomású vízáramlás biztosítja, hogy a gép optimális hatékonysággal működjön (a 0,1 Mpa nyomás azt jelenti, hogy a teljesen kinyitott csapon keresztül percnként több, mint 8 liter víz halad át).
- 3. Ha megfelelően csatlakoztatott mindent, nyissa meg óvatosan a vizet, és ellenőrizze, hogy nem tapasztal-e szivárgást.
- 4. Győződjön meg róla, hogy az új vízbeömlő tömlők nincsenek beakadva, összegabalyodva, megtekeredve megtörve vagy összenyomva.
- Ha gépe melegvíz bemenettel is rendelkezik, ne használjon 70 °C-nál magasabb hőmérsékletű vizet.

## MEGJEGYZÉS:

Mosógépét csak a tartozékként biztosított új vízbeömlő tömlővel csatlakoztassa a

vízellátást biztosító csaphoz. Ne használjon régi tömlőt.

### 4.5 Vízvezető csatlakozás

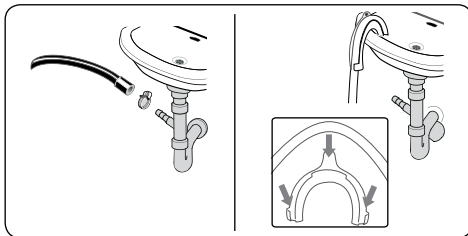

- További szerszámok segítségével csatlakoztassa a vízvezető tömlőt a nyomásszabályozó csőhöz vagy a mosdókagyló könyökcsővéhez.
- Soha ne próbálja kifeszíteni a vízvezető tömlőt.
- Ne helyezze gépe vízvezető tömlőjét tartályba, vödörbe vagy a kádba.
- Győződjön meg róla, hogy a vízvezető tömlő nincs meggömbülve, elhajolva, összenyomva vagy kifeszítve.
- A vízvezető tömlőnek a padlótól számított legfeljebb 100 cm-es magasságban kell lennie.

### 5. A KEZELŐFELÜLET ÁTTEKINTÉSE

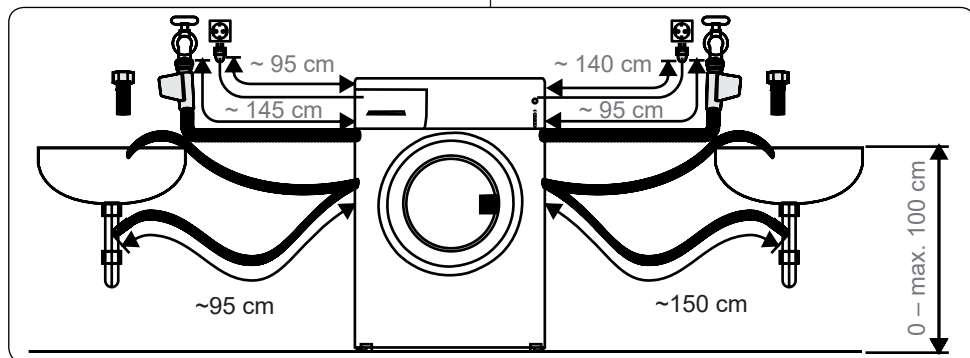
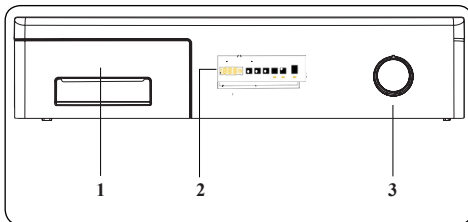

1. **Mosószer-adagoló fiók**
2. **Elektronikus kijelző**
3. **Programválasztó:** A programválasztó gombbal lehet mosási/szárítóprogramot választani ruhaneműi számára. Forgassa el a programválasztó gombot az óramutató járásával megegyező vagy ellentétes irányba a kívánt program kiválasztásához. Győződjön meg arról, hogy a programválasztó pontosan a kiválasztott programra mutat.

### 5.1 Mosószer-adagoló fiók

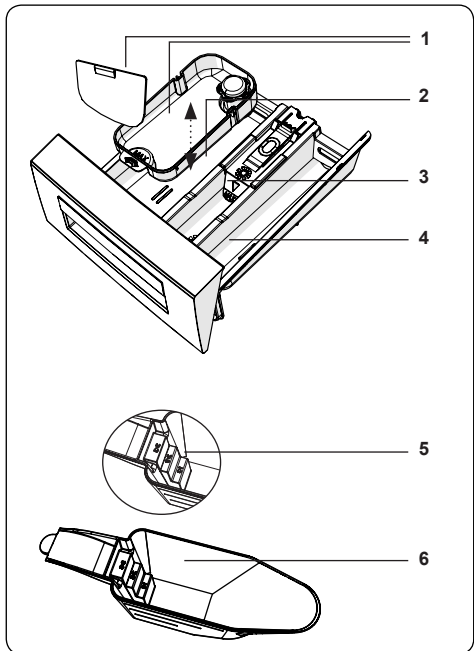
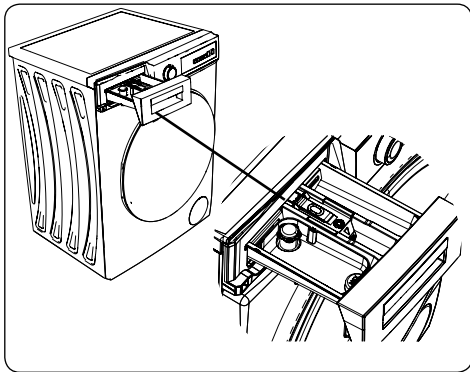

1. Tartozékok folyékony mosószerhez
2. Főmosás mosószer-adagoló rekesz

3. Öblítő rekesz
4. Előmosás mosószer-adagoló rekesz
5. Mosópor szint
6. Mosópor-adagoló mérőkanál (\*)

(\*) A különböző modellek műszaki tulajdonságai eltérhetnek.

### 5.2 Részek

#### Főmosás mosószer-adagoló rekesz:

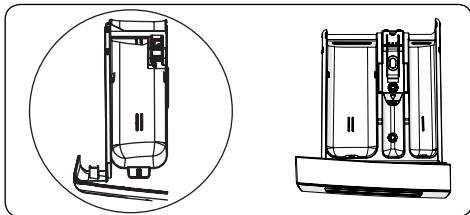

Ez a rekesz folyékony mosószer, mosópor vagy vízkő-eltávolító szer adagolására használható. A folyékony mosószer szintmérőjét első használat előtt a gép belsejében találja.

#### Textilöblítő-, keményítő-, és mosószer-adagoló rekesz:

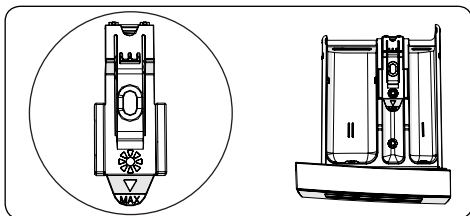

A rekesz öblítő és keményítő adagolására használható. Kövesse a csomagoláson feltüntetett utasításokat. Amennyiben az öblítő használata után lerakódást észlel, próbálkozzon az öblítő hígításával, vagy folyékony öblítő használatával.

#### Előmosás mosószer-adagoló rekesz:

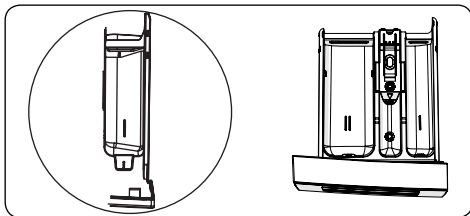

Ez a rekesz kizárólag előmosás funkció

kiválasztásakor használható. Javasoljuk, hogy az előmosást csak erősen szennyezett ruhák esetében alkalmazza.

(\*) A különböző modellek műszaki tulajdonságai eltérhetnek.

### 5.3 Programválasztó gomb

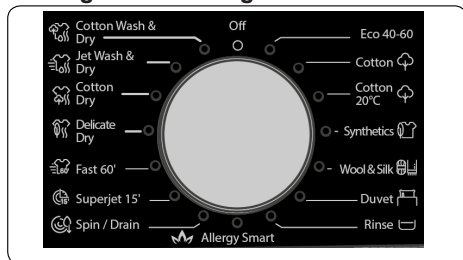

- A kívánt program kiválasztásához fordítsa a programválasztó gombot az óramutató járásával megegyező vagy ellentétes irányba, úgy, hogy a gombon található jelzés a kívánt programra mutasson.
- Ügyeljen arra, hogy a programválasztó gomb pontosan a kiválasztandó programon álljon.

### 5.4 Digitális kijelző

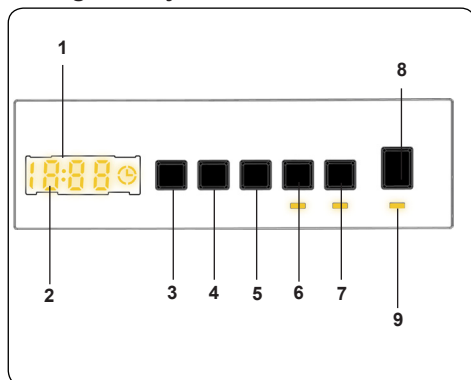

1. Digitális kijelző
2. Elektronikus kijelző
3. Vízhőmérséklet-szabályozó gomb
4. Centrifugálási sebesség beállító gomb
5. Késleltetett indítás kiegészítő funkció
6. Szárítási időtartam kiválasztása
7. Szárítási beállítás kiválasztása:
8. Indítás/Szünet gomb

### 9. Indítás/Szünet visszajelző

A kijelzőpanelen látható a késleltetési idő (ha be lett állítva), a választott hőmérséklet, a centrifugálási sebesség, valamint az esetleges kiegészítő funkciók. A kijelzőpanelen az „End” felirat jelenik meg, amikor a kiválasztott program véget ér. A kijelzőpanelen a gép esetleges hibajelzései is láthatók.

## 6. A MOSÓGÉP HASZNÁLATA

### 6.1 A ruhák előkészítése

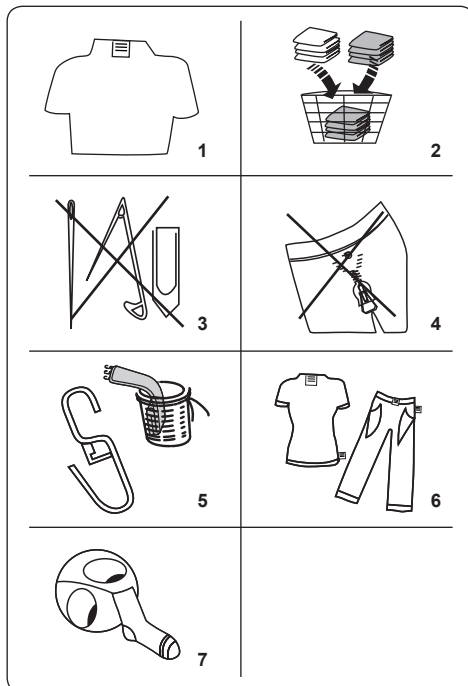









1. Kövesse a ruhán található kezelési címke utasításait.
- Válogassa szét a szennyes ruhákat típus (pamut, szintetikus, kényes, gyapjú, stb.), mosási hőmérséklet (hideg 30°, 40°, 60°, 90°) és a szennyezettségük mértéke szerint (enyhén szennyezett, szennyezett, erősen szennyezett).
2. A fehér és színes ruhákat soha ne mossa együtt.
- A sötét textíliák több festékanyagot tartalmazhatnak, ezért ezeket külön, több soron kell mosni.

3. Ügyeljen rá, hogy a ruhákon vagy a zsebekben ne legyenek fémből készült tárgyak. Ha ilyen talál, távolítsa el.

**FIGYELEM:** A gépbe került idegen tárgyak okozta károokra a garancia nem terjed ki.

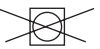
4. Húzza be a cipzárokat és rögzítse a kapcsokat.
5. Távolítsa el a függönyökről a fém vagy műanyag akasztókat vagy tegye őket mosóhálóba, illetve mosószácba.
6. A nadrágokat, kötött ruhákat, pólókat és pulóvereket fordítsa ki.
7. A zoknikat, zsebkendőket és egyéb kisméretű szennyeseket mosóhálóban mossa.

 Fehéritő használata lehetséges	 Ne használjon fehéritőt	 Normál mosás
 Vasalás maximum 150 °C hőmérsékleten	 Vasalás maximum 200 °C hőmérsékleten	 Ne vasalja
 Vegytisztítás lehetséges	 Vegytisztítás nem lehetséges	 Ne akassza fel szárításhoz
 Levegőn szárítható	 Felakasztva szárítandó	 Ne szárítsa gépben
 Gázolajjal, tiszta alkohollal és R113-mal tisztítható	 Perklóretilén, R11, R13, petróleum	 Perklóretilén, R11, R13, gázolaj

## 6.2 Ruhák behelyezése a mosógépbe

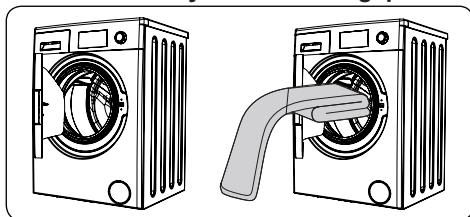

- Nyissa ki a gép ajtaját.
- Oszlassa el egyenletesen a ruhákat a gépben.

## MEGJEGYZÉS:

Figyeljen, hogy ne tegyen a maximális töltetnél nagyobb mennyiségű ruhát a dobba, mert ez rossz teljesítményt és gyűrődést okoz. Ellenőrizze a mosási programtáblázatban a maximális töltet értékét.

Az alábbi táblázatban megtalálja a főbb szövetanyagok körülbelüli súlyát.

SZÖVETANYAG TÍPUSA	SÚLY (gr)
Törölköző	200
Ágynemű	500
Fürdőköpeny	1200
Tűzött paplan	700
Párnahuzat	200
Alsónemű	100
Terítő	250

- A szennyeseket egyenként helyezze be.
- Ellenőrizze, hogy nem szorult-e be szennyes az ajtó és a gumitömítés közé.
- Finoman nyomja befelé az ajtót, amíg kattánást hall.

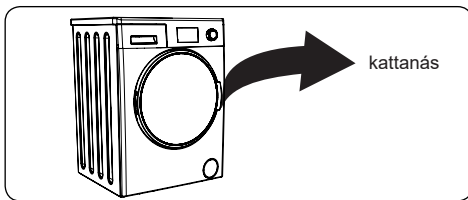

- Győződjön meg róla, hogy az ajtó teljesen bezáródott, különben a program nem indul el.

## 6.3 Mosószer adagolása

A gépbe helyezendő mosószer mennyisége az alábbiaktól függ:

- Kis mértékben szennyezett ruhákhoz ne használjon előmosást. Helyezzen egy kevés (a gyártó által meghatározott mennyiségű) mosószert a mosószer-adagoló fiók 2. rekeszébe.

- Amennyiben ruhái erősen szennyezettek, válasszon előmosást tartalmazó programot, és tegye a mosószert negyedrészt a mosószert-adagoló fiók 1. rekeszébe, a többit pedig a 2. rekeszébe.
- Használjon automata mosógéphez gyártott mosószert. A mosószert mennyiségére vonatkozóan kövesse a gyártó utasításait.
- Ha a térségben kemény a víz, több mosószertre van szükség.
- A szükséges mosószert mennyisége betöltött szennyes mennyiségével arányosan nő.
- Töltsön öblítőt a mosószert-adagoló fiók középső rekeszébe. Ne töltsen túl a MAX szinten!
- A sűrű öblítők eltömíthetik a rekeszt, ezeket tisztítani kell.
- Az előmosás nélküli programok esetében mindig használható folyékony öblítő. Ehhez helyezze a folyékony mosószert szintmérőjét (\*) a mosószert-adagoló fiók 2. rekeszében kialakított tartóba. Használja a szintmérő beosztását a rekesz kívánt szintre történő felöltéséhez.

(\*) A különböző modellek műszaki tulajdonságai eltérhetnek.

## 6.4 Mosógép működtetése

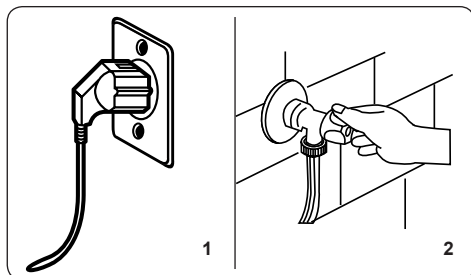

1. Csatlakoztassa mosógépét hálózati áramforráshoz.
2. Biztosítsa a vízellátást.
  - Nyissa ki a mosógép ajtáját.
  - Egyenletesen helyezze el a ruhákat a gépben.
  - Finoman nyomja befelé az ajtót, amíg kattanást hall.

## 6.5 Program választása

Használja a programtáblázatot a szennyeshez leginkább megfelelő program kiválasztásához.

## 6.6 Feltöltet-érzékelő rendszer

A mosógép feltöltet-érzékelő rendszerrel van ellátva.

Ha a maximális töltetnek kevesebb mint felét helyezi a mosógépbe, az a választott programtól függetlenül automatikusan bekapcsolja a feltöltet funkciót. Ez azt jelenti, hogy a választott program rövidebb idő alatt ér véget, valamint kevesebb vizet és energiát használ.

(\*) Modelltől függően

## 6.7 Kiegészítő funkciók

### 1. Hőmérséklet kiválasztása

Használja a vízhőmérséklet-szabályozó gombot az automatikusan beállított mosási hőmérséklet megváltoztatásához.

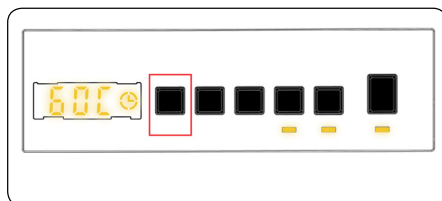

Egy adott program választásakor a gép automatikusan beállítja a maximális hőmérséklet értékét. A hőmérséklet átállításához tartsa nyomva a vízhőmérséklet-szabályozó gombot, míg a kívánt érték meg nem jelenik a kijelzőn.

A mosóvíz hőmérséklete a mosóvíz hőmérséklet-kiválasztó gombjával fokozatonként állítható a maximum hőmérséklet és a hideg mosás (- - C) között a hőmérséklet-szabályozó gomb használatával.

### 2. Centrifugálási sebesség választása

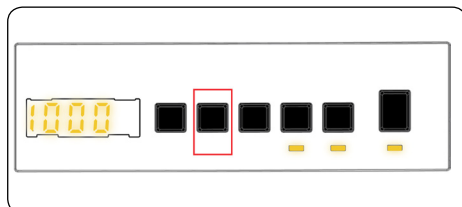

Egy adott program választásakor a gép

automatikusan beállítja a centrifugálási sebesség értékét.

A centrifugálási sebességet átállíthatja a minimum és maximum sebesség közötti tartományban, vagy törölheti a funkciót (-- -) a centrifugálási sebesség gombot nyomva tartva, míg a kívánt érték megjelenik.

Ha a túlhaladt a kívánt centrifugálási sebesség értékén, tartsa nyomva a gombot, amíg az újra megjelenik.

### 3. Késleltetés időzítése

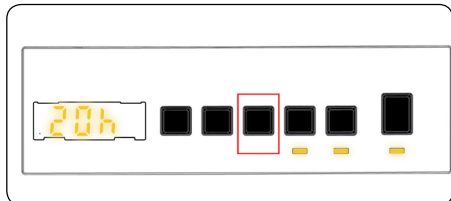

Használja ezt a funkciót, ha a mosási ciklus indítását 1-

23 órával késleltetni kívánja.

A késleltető funkció használata:

- Nyomja meg a késleltetés gombot egyszer.
- A kijelzőn a "01h" felirat jelenik meg, és a digitális kijelzőn felgyullad a(z) "⊖" visszajelző.
- Tartsa nyomva a késleltetés gombot, míg el nem éri a mosási ciklus indításáig beállítani kívánt késleltetési értéket.
- Ha túlhaladt a kívánt késleltetési értéken, tartsa nyomva a gombot, amíg az újra megjelenik.
- A késleltető funkció használatakor az indításhoz nyomja meg a gép Indítás/ Szünet gombját.
- Amennyiben törölni szeretné a késleltetést:
  - Ha már megnyomta a gép Indítás/ Szünet gombját, nyomja meg a késleltetés gombot egyszer. A(z) „⊖” visszajelző kialszik a digitális kijelzőn.
  - Amennyiben még nem nyomta meg az Indítás/Szünet gombot, tartsa nyomva a késleltető gombot, míg a(z) „⊖” visszajelző ki nem alszik a digitális kijelzőn. A „⊖” visszajelző kialszik a digitális kijelzőn.

## MEGJEGYZÉS:

Amennyiben kiegészítő funkciót kíván igénybe venni, de a kiegészítő funkció visszajelző LED nem ég a kijelzőn, a kívánt funkció nem aktív a választott mosási program esetében.

### 4. Időzített szárítás kiválasztása:

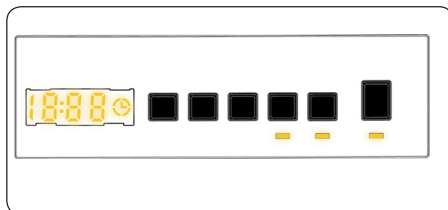

A további megnyomások során az időtartam beállításait láthatja a kijelzőn (0:30, 0:60, 0:90, 120 perc). Kiválaszthatja a kívánt szárítási időtartamot.

## MEGJEGYZÉS:

Amennyiben valamelyik fenti 30, 60, 90, 120 perc szárítási időtartam beállítás nem jelenik meg, amikor megnyomja a Időzített szárítás gombot, az azt jelenti, hogy az nem elérhető a kiválasztott programhoz.

**Táblázat:** Ajánlott szárítási idő a betöltött mennyiségek szerint

Időzített szárítási programok	
Szárítandó ruha mennyisége	Javasolt szárítási idő
1 kg	30 perc
2 kg	60 perc
3,0 kg	90 perc
3,5 kg	120 perc

Ha a szárítandó ruha mennyisége meghaladja a 3,5 kg-ot, javasoljuk a Szekrényszárász, Akasztószárász vagy Vasaláskész szárítás kiválasztását.

## 5. Szárítási beállítás kiválasztása:

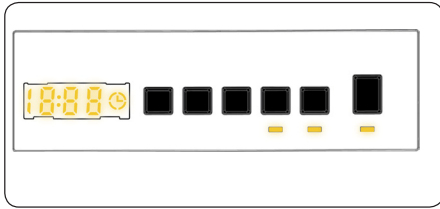

A „Szárítási beállítás“ gomb megnyomásával elindíthatja a szárítási funkciót frissen mosott ruhái megszárazásához. Amennyiben szeretné bekapcsolni ezt a funkciót, nyomja meg a szárítási fokozat gombot, miután kiválasztotta a programot. A szárítási fokozat 3 szárítási típust tartalmaz: „Szekrényszárász“, „Akasztószárász“ és „Vasaláskész“. Amennyiben a szárítási fokozat beállítást választotta ki, a kijelzőn lévő időtartam frissülni fog. A kijelzőn megjelenő időtartam növekedni fog, ha a vasaláskészről a szekrényszárász opcióig lépeget. Amennyiben nem akarja használni a szárítási fokozatot a mosási program végén, tartsa lenyomva a gombot, amíg a LED-jelzőfény ki nem alszik.

Amennyiben időzített szárítást választ, először a 30', 60', 90' vagy 120' jelenik meg a kijelzőn a kiválasztástól függően, amely után a szárítási időtartam hozzáadódik a kiválasztott programhoz és az ennek fényében módosított időtartam jelenik meg a kijelzőn.

## 6. Szárítási beállítás kiválasztása:

PROGRAM	KIVÁLASZTHATÓ/ NEM KIVÁLASZTHATÓ	SZÁRÍTÁSI PROFIL	GYÁRI BEÁLLÍTÁS	VÁLASZTHATÓ BEÁLLÍTÁSOK		
				1. beállítás:	2. beállítás:	3. beállítás:
Eco 40-60	S	Pamutszárítás	-	1. beállítás:	2. beállítás:	3. beállítás:
Pamut	S	Pamutszárítás	-	1. beállítás:	2. beállítás:	3. beállítás:
Pamut 20 °C	S	Pamutszárítás	-	1. beállítás:	2. beállítás:	-
Synthetics (szintetikus)	S	Kíméletes szárítás	-	1. beállítás:	2. beállítás:	3. beállítás:
Gyapjú és selyem	NS	-	-	-	-	-
Paplan	NS	-	-	-	-	-
Öblítés	S	Pamutszárítás	-	1. beállítás:	2. beállítás:	3. beállítás:
Allergiabiztos	S	Pamutszárítás	-	1. beállítás:	2. beállítás:	-
Centrifugálás/ Vízleeresztés	S	Pamutszárítás	-	1. beállítás:	2. beállítás:	3. beállítás:
Gyors (15 perc)	S	Pamutszárítás	-	1. beállítás:	-	-
Gyors 60'/60° (napi)	S	Pamutszárítás	-	1. beállítás:	2. beállítás:	-
Gentle dry (kíméletes szárítás)	S	Kíméletes szárítás	2. beállítás:	1. beállítás:	2. beállítás:	3. beállítás:
Pamutszárítás	S	Pamutszárítás	2. beállítás:	1. beállítás:	2. beállítás:	3. beállítás:
Quick Wash & Dry (gyors mosás és szárítás)	NS	Pamutszárítás	1. beállítás:	-	-	-
Cotton Wash & Dry (pamutmosás és -szárítás)	S	Pamutszárítás	2. beállítás:	1. beállítás:	2. beállítás:	3. beállítás:

S: Kiválasztható NS: Nincs kiválasztás

Választható szárítási idők				
Eco 40-60	30	60	90	120
Pamut	30	60	90	120
Pamut 20 °C	30	60	90	120
Synthetics (szintetikus)	30	60	90	120
Gyapjú és selyem	-	-	-	-
Paplan	-	-	-	-
Öblítés	30	60	90	120
Allergiabiztos	30	60	90	120
Centrifugálás/ Vízleeresztés	30	60	90	120
Gyors (15 perc)	30	60	90	120
Gyors 60'/60° (napi)	30	60	90	120
Gentle dry (kíméletes szárítás)	30	60	90	120
Pamutszárítás	30	60	90	120
Quick Wash & Dry (gyors mosás és szárítás)	-	-	-	-
Cotton Wash & Dry (pamutmosás és -szárítás)	30	60	90	120



## 6.8 Start/Szünet gomb

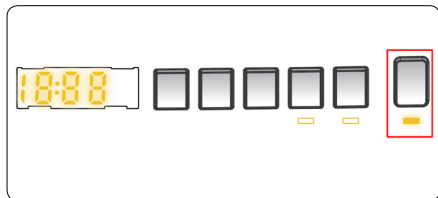

A kiválasztott programot az Indítás/Szünet gomb segítségével elindíthatja, vagy felfüggesztheti a program futását. Ha a gépet készenléti üzemmódba állítja, az Indítás/Szünet visszajelző led villogni kezd a digitális kijelzőn.

## 6.9 Gyermekzár

A gyermekzár funkció segítségével zárolhatók a mosógép gombjai, hogy elkerülhető legyen a választott mosási ciklus véletlen módosítása.

A gyermekzár aktiválásához nyomja be és legalább 3 másodpercig tartsa nyomva a 2. és 3. számú gombot egyszerre. A gyermekzár aktiválásakor a „CL” felirat megjelenik a kijelzőn és 2 másodpercig villog.

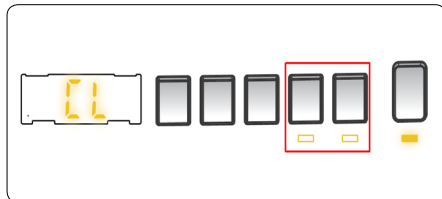

Ha aktív gyermekzár esetén a gép gombnyomást, vagy a programválasztó gomb elforgatását érzékeli, a „CL” felirat megjelenik és 2 másodpercig villog a kijelzőn.

Ha bármely program futása közben a gyermekzár be van kapcsolva és a programválasztó gombot CANCEL állásba kapcsolja, majd egy másik programot választ, akkor a korábban kiválasztott program fog folytatódni, onnan, ahol abbamaradt.

A gyermekzár kikapcsolásához nyomja be és legalább 3 másodpercig tartsa nyomva a 2. és 3. számú gombot egyszerre, míg a „CL” felirat eltűnik a kijelzőről.

## 6.10 Program törlése

A futó programot bármikor törölheti az alábbi módon:

1. Állítsa a programválasztó gombot „STOP” állásba.
2. A gép leállítja a mosási műveletet és a program törlésre kerül.
3. A víz leeresztéséhez forgassa a programválasztó gombot bármilyen más állásba.
4. A gép elvégzi a szükséges vízleeresztést és törli a programot.
5. Ekkor kiválaszthatja és elindíthatja az új programot.



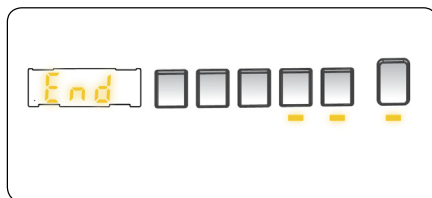





## 6.11 Program vége







A gép magától leáll, ha az Ön által kiválasztott program a végéhez ér.

- A digitális kijelzőn az „END” felirat villog.
- Kinyithatja a gép ajtaját és kiveheti a ruhákat.
- A ruhák eltávolítása után hagyja nyitva a gép ajtaját, hogy a gép belseje megszáradjon.
- Állítsa a programválasztó gombot STOP állásba.
- Húzza ki a gépet a konnektorból.
- Zárja el a vízcsapot.

## 7. PROGRAMTÁBLÁZAT

Program	Eco 40-60	Pamut	Pamut 20°C
Választható mosási hőmérsékletek (°C)	40*, 60°	60*, 90°, 80°, 70°, 60°, 40°	20*, (Hideg mosás)
Maximális mosási kapacitás/ szárítási kapacitás (kg)	9.0 / 6.0	9.0 / 6.0	4.5 / 4.5
Választható centrifugázási sebesség (fordulatszám / perc)	"- - -" (Centrifugálás mellőzése), 400, 600, 800, 1000, 1200, 1400*	"- - -" (Centrifugálás mellőzése), 400, 600, 800, 1000, 1200, 1400*	"- - -" (Centrifugálás mellőzése), 400, 600, 800, 1000, 1200, 1400*
Ruha típusa / Leírás	Hőálló pamut és lenvászón textíliák (alsónemű, ágynemű, abrosz és törölköző (max. 4,5 kg)	Pamut és lenvászón textíliák (alsónemű, ágynemű, abrosz, törölköző (max. 4,5 kg)	Enyhén szennyezett, pamut és lenvászón textíliák. (ágynemű, abrosz, törölköző (max. 2,0 kg)
Választható segédfunkciók	"- -C" (Hideg mosás), "- -" 	"- -C" (Hideg mosás), "- -" 	"- -C" (Hideg mosás), "- - -" (Centrifugálás mellőzése), 
Választható szárítási funkciók **	 	 	 
Program időtartama (perc)	229	245	103









Program	Synthetic (szintetikus)	Gyapjú és selyem	Paplan
Választható mosási hőmérsékletek (°C)	40*, 30°, (Hideg mosás)	30*, (Hideg mosás),	40*, 30°, (Hideg mosás)
Maximális mosási kapacitás/ szárítási kapacitás (kg)	3.5 / 3.5	2.5	-
Választható centrifugázási sebesség (fordulatszám / perc)	"- - -" (Centrifugálás mellőzése), 400, 600, 800, 1000, 1200*	"- - -" (Centrifugálás mellőzése), 400, 600, 800*	"- - -" (Centrifugálás mellőzése), 400, 600, 800*
Ruha típusa / Leírás	Szintetikus és szintetikus kevertszál textíliák. (szintetikus tartalmú ing, blúz, zokni, stb.)	Gépben mosható címkével ellátott gyapjú és gyapjú kevertszál ruhák	Gépben mosható címkével ellátott rostszás paplanok mosására. (max. 2,5 kg)
Választható segédfunkciók	"- -C" (Hideg mosás), "- -" 	"- -C" (Hideg mosás), "- - -" (Centrifugálás mellőzése), 	"- -C" (Hideg mosás), "- - -" (Centrifugálás mellőzése), 
Választható szárítási funkciók **	 	-	-
Program időtartama (perc)	110	43	99







**! MEGJEGYZÉS:** A PROGRAM IDŐTARTAMA A RUHA MENNYISÉGÉTŐL, A CSAPVÍZTŐL, A KÜLSŐ HŐMÉRSÉKLETTŐL, VALAMINT A KIVÁLASZTOTT KIEGÉSZÍTŐ FUNKCIÓKTÓL FÜGGŐEN VÁLTOZHAT.





(\*) Gyári alapértelmezett programbeállítások.

(\*\*) Amikor egynél több segédfunkciót szeretne kiválasztani, lehetséges, hogy a kívánt segédfunkciók nem illeszkednek egymáshoz.

Ne próbáljon meg összevegyíteni száraz törölközőket, pamut- és vászonneműt, valamint szintetikus és szintetikus kevertszál ruhákat. Szárításkor a ruháknak leginkább megfelelő szárítóprogramot válassza ki.

Program	Öblítés	Allergiabiztos	Centrifugálás/Vízleeresztés
Választható mosási hőmérsékletek (°C)	(Hideg mosás)*	60°*, 50°, 40°, 30° (Hideg mosás)	(Hideg mosás)*
Maximális mosási kapacitás/ szárítási kapacitás (kg)	9.0 / 6.0	4.5 / 4.5	9.0 / 6.0
Választható centrifugázási sebesség (fordulatszám / perc)	"- - -" (Centrifugálás mellőzése), 400, 600, 800, 1000, 1200, 1400*	"- - -" (Centrifugálás mellőzése), 400, 600, 800*	"- - -" (Centrifugálás mellőzése), 400, 600, 800, 1000, 1200, 1400*
Ruha típusa / Leírás	Ezt programot mosást követő öblítéshez is használhatja.	Csecsemőruházat	Használja ezt a programot olyan szennyesekhez, amelyek esetében extra centrifugálási fázist szeretne adni a mosási ciklushoz. / A vízleeresztés program használatával leeresztheti a gép belsejében összegyűlt vizet (szennyes behelyezésekör vagy eltávolításakor). A vízleeresztés bekapcsolásához fordítsa a programválasztó gombot a centrifugálás/ vízleeresztés programra. Ha a kiegészítő funkció gomb használatával kiválasztotta a „centrifugálás mellőzése” funkciót, a program elindul.
Választható segédfunkciók	"- -C" (Hideg mosás)*, "- - -" (Centrifugálás mellőzése), 	"- -C" (Hideg mosás), "- - -" (Centrifugálás mellőzése), 	"- -C" (Hideg mosás)*, "- - -" (Centrifugálás mellőzése), 
Választható szárítási funkciók**	 	 	 
Program időtartama (perc)	30	177	24

Program	Gyors (15 perc)	Gyors 60°/60° (napi)	Kíméletes szárítás
Választható mosási hőmérsékletek (°C)	30°, (Hideg mosás)	60°, 50°, 40°, 30°, (Hideg mosás)	-
Maximális mosási kapacitás/szárítási kapacitás (kg)	2.0 / 2.0	4.5 / 4.5	3.5
Választható centrifugázási sebesség (fordulatszám / perc)	"- -" (Centrifugálás mellőzése), 400, 600, 800*	"- -" (Centrifugálás mellőzése), 400, 600, 800, 1000, 1200 1400*	-
Ruha típusa / Leírás	15 perc alatt kimoshatók a kevésbé szennyezett, pamut, színes és lenvászon textíliák. Figyelem: Mivel a mosási idő rövid, a többi programhoz viszonyítva kevesebb mosószert is elegendő. Ha a gép instabil terhelést érzékel, a programidő növekedni fog.	Szennyezett, pamut, színes és lenvászon textíliák. (A 2 kg vagy annál kevesebb szennyes mosási időtartama 30 perc)	Gépben szárítható címkével ellátott pamut ruhák.
Választható segédfunkciók	"- -C" (Hideg mosás), "- -" (Centrifugálás mellőzése), 	"- -C" (Hideg mosás), "- -" (Centrifugálás mellőzése), 	"- -C" (Hideg mosás), 
Választható szárítási funkciók **			
Program időtartama (perc)	15	60	100

Program	Pamutszárítás	Quick Wash & Dry (gyors mosás és szárítás)	Cotton Wash & Dry (pamutmosás és -szárítás)
Választható mosási hőmérsékletek (°C)	-	30°, (Hideg mosás)	40°, 90°, 80°, 70°, 60°, 50°, 40°, 30°, (Hideg mosás)
Maximális mosási kapacitás/szárítási kapacitás (kg)	6.0	0,5 kg (3 ing) / 0.5	6.0 / 6.0
Választható centrifugázási sebesség (fordulatszám / perc)	-	800*	1400*
Ruha típusa / Leírás	Gépben szárítható címkével ellátott pamut ruhák.	Gépben szárítható címkével ellátott pamut, színes és lenvászon ruhák. Figyelem: A gépbe helyezett ruhák mennyiségének megfelelően automatikusan meghatározza magának a programnak az időtartamát.	Pamut és lenvászon textíliák (alsónemű, ágynemű, abrosz, törölköző (max. 3,0 kg)
Választható segédfunkciók	"- -C" (Hi  mosás),	"- -C" (Hideg mosás), 	"- -C" (Hi  mosás),
Választható szárítási funkciók **		-	
Program időtartama (perc)	135	33	540

**!** **MEGJEGYZÉS:** A PROGRAM IDŐTARTAMA A RUHA MENNYISÉGÉTŐL, A CSAPVÍZTŐL, A KÜLSŐ HŐMÉRSÉKLETTŐL, VALAMINT A KIVÁLASZTOTT KIEGÉSZÍTŐ FUNKCIÓKTÓL FÜGGŐEN VÁLTOZHAT.

(\*) Gyári alapértelmezett program-beállítások.

(\*\*) Amikor egynél több segédfunkciót szeretne kiválasztani, lehetséges, hogy a kívánt segédfunkciók nem illeszkednek egymáshoz.

Ne próbáljon meg összevegyíteni száraz törölközőket, pamut- és vászonneműt, valamint szintetikus és szintetikus kevertszálás ruhákat.

Szárításkor a ruháknak leginkább megfelelő szárítóprogramot válassza ki.

A 1015/2010 és 1061/2010-es rendeletek alapján, 3-as program hőmérséklet-választással a „Standard 60 °C pamut program” és a „Standard 40 °C pamut program”.

Az Eco 40-60 program 40 °C és 60 °C között mosható, átlagosan szennyezett pamutruhák tisztítására alkalmas, együtt ugyanabban a ciklusban. Ezzel programmal mérik fel az EU környezettudatos tervezésre vonatkozó szabályozással való megfelelést.

- Háztartási szárítók esetén; a mosási és szárítási ciklus 40 °C és 60 °C között mosható, átlagosan szennyezett pamutruhák tisztítására alkalmas, együtt ugyanabban a ciklusban, amely úgy szárítja meg a ruhákat, hogy azok azonnal tárolhatók szekrényben. Ezzel programmal mérik fel az EU környezettudatos tervezésre vonatkozó szabályozással való megfelelést.
- Általában azok a programok az energiafogyasztás szempontjából leghatékonyabba, amelyek alacsony hőmérsékleten hosszabb ideig mosnak.
- Nagyban hozzájárulhat az energia- és vízmegtakarításokhoz, ha a mosó- és szárítógépet a gyártó által megjelölt kapacitásig tölti.
- A programok időtartama, energiafogyasztási és vízfogyasztási értékek a mosási töltet súlyától és típusától, a kiválasztott extra funkcióktól, a csapvíztől és környezeti hőmérséklettől függően változhat.
- Folyékony mosószer használata ajánlat az alacsony hőmérsékletű mosási programokhoz. A felhasznált mosószer mennyiség a szennyes mennyiségtől és szennyezettségi fokától függően változhat. Kövesse a mosószer gyártójának javaslatait a felhasznált mosószer mennyiségét illetően.
- A zajt, valamint a ruhák mosás utáni nedvességét a centrifugálási sebesség befolyásolja. Minél nagyobb a centrifugálási sebesség centrifugálás közben, annál hangosabb lesz a gép és annál szárazabb lesznek a ruhák mosás után.
- A energiahatékonysági címkén lévő QR-kód beolvasásával hozzáférhet termékadatbázisunkhoz, ahol bővebb információt talál modelljéről.

Program neve	Névleges kapacitás kg	Energiafogyasztás kWh/ciklus			Program időtartama Óra: Perc			Vízfogyasztás Liter/ciklus			Maximális hőmérséklet °C			Fennmaradó nedvességtartalom % 1400 rpm		
		Névleges kapacitás	1/2 töltet	1/4 töltet	Névleges kapacitás	1/2 töltet	1/4 töltet	Névleges kapacitás	1/2 töltet	1/4 töltet	Névleges kapacitás	1/2 töltet	1/4 töltet	Névleges kapacitás	1/2 töltet	1/4 töltet
Pamut 90	9	2,37			03:10			85			81			53%		
Pamut 60	9	1,37			04:05			58			51			53%		
Eco 40-60	9	1,22	0,74	0,38	03:49	02:54	02:54	58	47	33	40	39	25	53%	53%	53%
Műszálás	3,5	0,70			01:50			61			42			53%		
Gyors 60	4,5	0,82			01:00			34			58			53%		
PAMUT 20	4,5	0,21			01:43			45			20			53%		
Mosás és szárítás	6	4,63	2,46		09:00	05:00		100	66		38	27				

## 7.1 Fontos információk

- Olyan mosószert, öblítőszert és adalékanyagokat használjon, amelyek kizárólag automata mosógépekhez ajánlott. Túl sok hab képződött, ezért az automatikus habelszívőrendszer aktiválódott a túlzott mosószert-használat miatt.
- Kéthavonta javasoljuk a mosógép tisztítását. Időszakos tisztításhoz indítsa el a Dobtisztítás programot. Amennyiben mosógépe nem rendelkezik Dobtisztító programmal, használja a Pamut 90 programot. Szükség esetén használjon mosógép vízkötelenítésre alkalmas vízköeltávolítót.
- A gép működése közben ne erőltesse az ajtó kinyitását. A mosógép ajtaját 2 perccel a mosási program befejezése után lehet kinyitni. \*
- A gép működése közben ne erőltesse az ajtó kinyitását. A mosási ciklus végével az ajtó azonnal kinyílik. \*
- A telepítési és javítási folyamatokat mindig a szakszerviz végezze a lehetséges veszélyek elkerülése érdekében. A gyártó nem vonható felelősségre nem hivatalos szakszerviz által végzett munkálatokból fakadó károkért.

(\*) A különböző modellek műszaki tulajdonságai eltérhetnek

## 8. TISZTÍTÁS ÉS KARBANTARTÁS

### 8.1 Figyelmeztetés

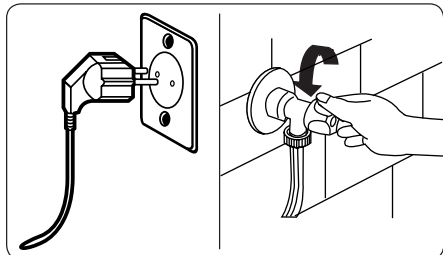

Mielőtt a gépen tisztítást vagy karbantartást végezne, húzza ki a konnektorból és áramtalanítsa.

A gép karbantartásának és tisztításának megkezdése előtt zárja el a vízellátást.

**⚠ FIGYELEM:** Ne használjon oldószert, súrolószereket, üvegtisztítót és más univerzális tisztítószereket a mosógép tisztításához. Az ezekben található vegyi anyagok károsíthatják a műanyag felületeket és más alkatrészeket.

### 8.2 Vízbemeneti szűrők

A vízbemeneti szűrők megakadályozzák a szennyeződések és idegen anyagok gépbe jutását. Ha azt tapasztalja, hogy gépe nem tud elég vizet felvenni annak ellenére, hogy a vízellátás biztosított és a vízcsap nyitva van, javasoljuk, hogy tisztítsa meg a szűrőket. A szűrőket kéthavonta célszerű tisztítani.

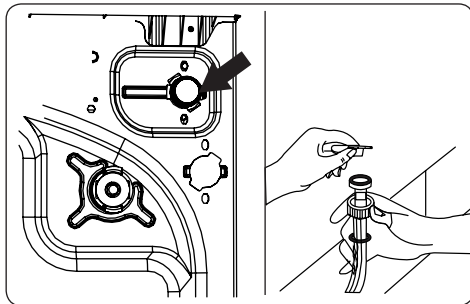

- Csavarozza le a vízbemeneti tömlő(ket) a mosógépről.
- A vízbemeneti szűrőt hosszúcsőrű fogó segítségével távolíthatja el a vízbeeresztő szelepről, ha finoman meghúzza a szűrőn lévő műanyag rudat.
- A vízbemeneti tömlő vízcsap felőli végén található a másik vízbemeneti szűrő. A másik vízbemeneti szűrőt hosszúcsőrű fogó segítségével távolíthatja el, ha finoman meghúzza a szűrőn lévő műanyag rudat.
- Egy puha kefével alaposan tisztítsa meg a szűrőt, mossa át szappanos vízzel, és jól öblítse le. Tegye vissza a szűrőt és nyomja enyhén a helyére.

**⚠ FIGYELEM:** A vízbeeresztő szelepnél lévő szűrők eltömődhetnek és tönkremehetnek a víz minősége vagy a karbantartás elmulasztása miatt. Ilyenkor vízszivárgás léphet fel. Az ilyen meghibásodásokra nem terjed ki a garancia.



### 8.3 Szivattyúsűrő

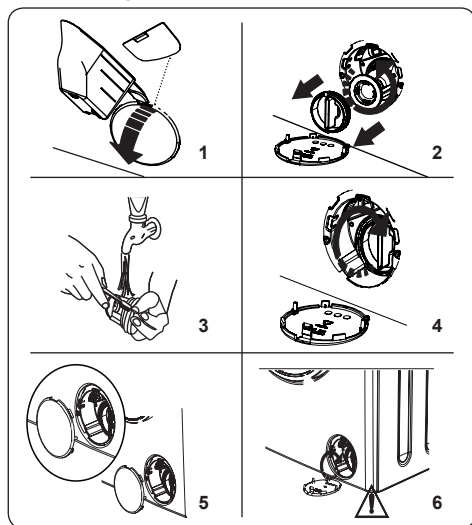

A mosógép szivattyú-sűrőrendszere segít meghosszabbítani a szivattyú élettartamát, azáltal, hogy megelőzi a pihék gépbe jutását.

A szivattyúsűrőt kéthavonta javasolt tisztítani.

A szivattyúsűrő a gép első felén lent, jobb oldalon található a fedőlap mögött.

A szivattyú szűrőjének megtisztításához:

1. A szivattyú fedelének felnyitásához használhatja a géppel szállított mosópor-adagoló mérőkanalat (\*) vagy a folyékony mosószer szintmérőjét.
2. Helyezze a mosópor-adagoló mérőkanál végét vagy a folyékony mosószer szintmérőjét a fedőlap nyílásába és finoman húzza maga felé. A fedél kinyílik.
- A szűrőfedél nyitása előtt helyezzen egy edényt a szűrőfedél alá, amelybe kifolyhat a gépben maradt víz.
- Az óramutató járásával ellentétes irányba forgatva lazítsa meg a szűrőt és húzza ki. Várjon, amíg a víz kifolyik.

**MEGJEGYZÉS:** A gép belsejében lévő víz mennyiségétől függően előfordulhat, hogy a víz összegyűjtésére használt edényt akár több alkalommal is üríteni kell.

3. Egy puha kefével távolítsa el a szűrőből az idegen anyagokat.
4. Tisztítás után illessze a helyére a szűrőt

és csavarja be az óramutató járásával megegyező irányban.

5. A szivattyú fedelének lezárásakor ügyeljen rá, hogy a fedél belsejében található alkatrészek illeszkedjenek az előlő paneloldalon található lyukakhoz.
6. Zárja vissza a szűrőfedelet.

### ▲ FIGYELMEZTETÉS:

A szivattyúban lévő víz forró lehet. Várjon, amíg a víz lehül, mielőtt megkezdene a gép tisztítását vagy karbantartását.

(\*) A különböző modellek műszaki tulajdonságai eltérhetnek.

### 8.4 Mosószer-adagoló fiók

Előfordulhat, hogy idővel a mosószer-adagoló fiókban mosószer-lerakódás alakul ki. A mosószer-adagoló fiókot kéthavonta javasolt kivenni és megtisztítani az összegyűlt lerakódástól.

A mosószer-adagoló fiók eltávolításához:

- Húzza ki teljesen a fiókot.

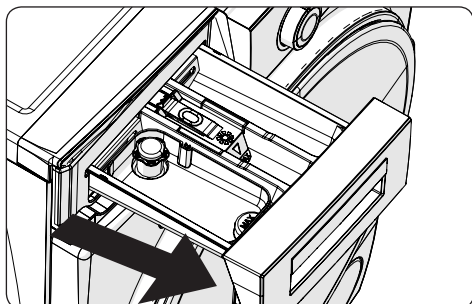

- Nyomja meg a teljesen kihúzott mosószer-adagoló fiók belsejében az ábrán látható részt, majd húzza tovább és vegye ki a helyéről a fiókot

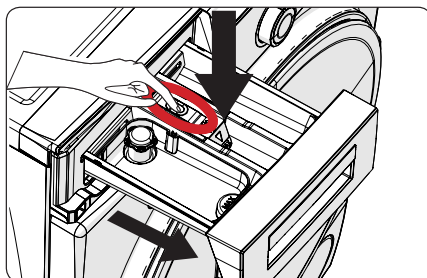

- Távolítsa el a mosószer-adagoló

fiókot és szedje szét a kiömlésgátlót. Tisztítsa meg alaposan, távolítsa el minden öblítőmaradékot. A tisztítás után illessze vissza a kiömlésgátlót, és ellenőrizze, hogy a helyén van-e.

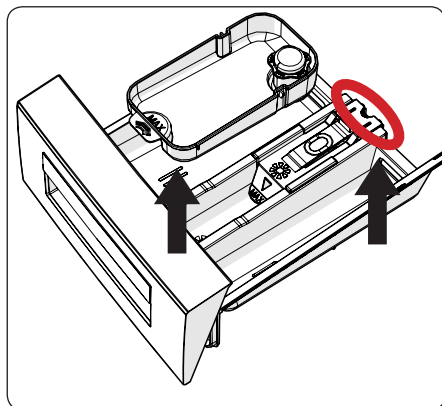

- Kefe segítségével, bő vízzel öblítse át.
- Gyűjtse össze a mosószer-adagoló fiók belsejének réseiben felgyűlt maradványokat, hogy azok ne kerülhessenek a gépbe.
- Törölköző vagy száraz ruha segítségével szárítsa meg a mosószer-adagoló fiókot és tegye vissza a helyére.

**⚠ Ne mossa mosogatógépben a mosószer-adagoló fiókot.**

#### **Folyékony mosószer-adagoló eszköz(\*)**

A folyékony mosószer szintmérő tisztításához vegye ki az eszközt a helyéről a lenti ábra szerint, és tisztítsa meg alaposan a mosószer-lerakódásoktól. Tegye vissza az eszközt a helyére. Ügyeljen rá, hogy a csőben ne maradjon lerakódott anyag.

(\*) A különböző modellek műszaki tulajdonságai eltérhetnek.

## 9. Ház / Dob

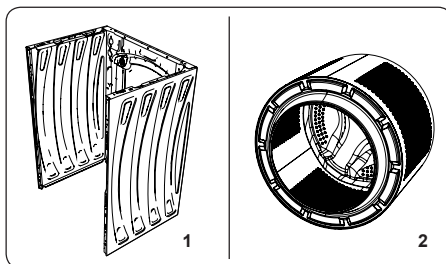

### 1. Ház

A külső borítás tisztításához használjon gyengéd, nem sűrűsre való tisztítószert, vagy szappanos vizet. Törölje szárazra puha ronggyal.

### 2. Dob

Ne hagyjon fém tárgyakat, például tűket, gemkapcsokat, érméket, stb. a gép belsejében. Ezek a tárgyak rozsdafoltok kialakulását eredményezhetik a doban. A rozsdafoltok tisztításához használjon klórmentes tisztítószert és kövesse a tisztítószer gyártójának utasításait. Ne használjon acélgyapotot vagy hasonló kemény eszközt a rozsdafoltok eltávolításához.

## 10. HIBAELHÁRÍTÁS

A gép javítását mindenkor szakszervizzel kell elvégeztetni. Ha a gép javításra szorul vagy az alábbi tájékoztató segítségével sem oldható meg a probléma, akkor:

- Áramtalanítsa a gépet.
- Zárja el a vízellátást.

HIBA	LEHETSÉGES OK	HIBAELHÁRÍTÁS
A gép nem indul.	A gép nincs áramforráshoz csatlakoztatva.	Csatlakoztassa a gépet az áramforráshoz.
	A biztosíték meghibásodott.	Cserélje ki a biztosítékot.
	Nincsen hálózati áram.	Ellenőrizze a hálózati áramellátást.
	Nincs megnyomva a Indítás/ Szünet gomb.	Nyomja meg a Indítás/Szünet gombot.
	A programválasztó gomb „stop” állásban van.	Állítsa a programválasztó gombot a kívánt állásba.
	A gép ajtaja nincs teljesen bezárva.	Csukja be a gép ajtaját.
A gép nem vesz fel vizet.	A vízcsap el van zárva.	Nyissa meg a vízcsapot.
	Lehet, hogy a vízbemeneti tömlő meg van tekeredve.	Ellenőrizze a vízbemeneti tömlőt és egyenesítse ki.
	Lehet, hogy a vízbemeneti tömlő el van tömődve.	Tisztítsa meg a vízbemeneti tömlő szűrőt. (*)
	A vízbemeneti tömlő szűrője eltömődött.	Tisztítsa meg a vízbemeneti szűrőket. (*)
	A gép ajtaja nincs teljesen bezárva.	Csukja be a gép ajtaját.
A gép nem ereszt le a vizet.	A vízleeresztő tömlő esetleg eltömődött vagy megtekeredett.	Ellenőrizze a vízleeresztő tömlőt, tisztítsa meg, vagy egyenesítse ki.
	A szivattyúszűrő eltömődött.	Tisztítsa meg a szivattyú szűrőjét. (*)
	A gépben túlságosan össze vannak nyomva a ruhák.	Egyenletesen helyezze el a ruhákat a gépben.
A gép rázkódik.	A lábak nincsenek beállítva.	Állítsa be a lábakat. (**)
	A szállítócsavarok nem lettek eltávolítva a szállítást követően.	Távolítsa el a szállítócsavarokat a gépből. (**)
	Kevés ruha van a dobban.	Ez nem akadályozza a gép működését.
	Túl sok ruha van a gépben vagy nincs egyenletesen elosztva.	Ne terhelje túl a dobot. Oszlassa el egyenletesen a ruhákat a gépben.
	A gép kemény felületen áll.	Ne helyezze üzembe a gépet kemény felületen.
Túl sok hab képződik a mosószer-adagoló fiókban.	Túl sok mosószert használ.	Nyomja meg a Indítás/Szünet gombot. A habképződés megállításához oldjon fel egy evőkanál öblítőt fél liter vízben, majd öntse a mosószer-adagoló fiókba. 5-10 perc múlva nyomja meg ismét a Indítás/Szünet gombot.
	Nem megfelelő mosószert használ.	Csak automata mosógéphez gyártott mosószert használjon.

HIBA	LEHETSÉGES OK	HIBAELHÁRÍTÁS
Nem kielégítő mosási eredmény.	A ruhák túl szennyezettek a választott programhoz.	Használja a programtáblázat adatait a szennyeshez leginkább megfelelő program kiválasztásához.
	Nincs elegendő mosószer.	Használjon a csomagoláson feltüntetett mennyiségű mosószert.
	Túl sok ruha van a gépben.	Ellenőrizze, hogy nem lépte-e túl a választott program maximális töltetét.
Nem kielégítő mosási eredmény.	Kemény a víz.	A gyártó utasításait követve növelje a mosószer mennyiségét.
	A gépben túlságosan össze vannak nyomva a ruhák.	Oszlassa el a ruhákat.
Ahogy a gép megtelik vízzel, leereszti a vizet.	A vízleeresztő tömlő vége túl alacsonyan van elhelyezve.	Ellenőrizze, hogy a leeresztő tömlő megfelelő magasságban legyen. (**)
Mosás közben nem látható víz a dobban.	Ez nem hiba. A víz a dobnak abban a részében van, ami nem látható.	.....
A ruhákon mosószer-maradványok láthatók.	Egyes mosószerek esetében a fel nem oldódó mosószer-részecskék fehér foltot hagyhatnak a ruhán.	Végezzen extra öblítést, vagy száradás után tisztítsa meg a ruhákat egy kefével.
A ruhákon szürke foltok láthatók.	A ruhán olaj vagy krém okozta kezeletlen folt van.	Használjon a csomagoláson feltüntetett mennyiségű mosószert a következő mosás alkalmával.
Nincs centrifugálás, vagy a vártnál később kezdődik.	Ez nem hiba. A ruhák egyenetlen eloszlását érzékelő rendszer aktiválódott.	A ruhák egyenetlen eloszlását érzékelő rendszer megpróbálja egyenletesen elosztani a ruhákat. A centrifugálás akkor indul el, ha a ruhák egyenletesen vannak elosztatva. A következő mosás alkalmával oszlassa el a ruhákat egyenletesen.

(\*) Lásd a mosógép tisztításáról és karbantartásáról szóló fejezetet.

(\*\*) Lásd a gép üzembe helyezéséről szóló fejezetet.

## 11. AUTOMATIKUS HIBAJELZÉS ÉS TEENDŐK

A mosógép beépített hibaérzékelő rendszerrel rendelkezik, amely különböző mosási műveletekhez tartozó visszajelzők kombinációját felvillantva jelez. Alább található a leggyakoribb hibakódok.

HIBAKÓD	LEHETSÉGES HIBA	MI A TEENDŐ?
E01	A gép ajtaja nincs megfelelően bezárva.	Zárja be megfelelően az ajtót és figyeljen a kattanáásra. Ha a gép továbbra is hibát jelez, kapcsolja ki a gépet, áramtalanítsa és haladéktalanul forduljon a legközelebbi szakszervizhez.
E02	A vízszint vagy a víznyomás alacsony a gépben.	Ellenőrizze, hogy a vízcsp teljesen nyitva van-e. Lehet, hogy a vezetékes vízellátást elzárták. Amennyiben a probléma továbbra is fennáll, a gép idővel magától kikapcsol. Áramtalanítsa a gépet, zárja el a csapot és forduljon a legközelebbi szervizhez.
E03	A szivattyú meghibásodott, vagy a szűrő eltömődött, vagy a szivattyú elektromos csatlakozása meghibásodott.	Tisztítsa meg a szivattyú szűrőjét. Ha a probléma továbbra is fennáll, forduljon a legközelebbi szakszervizhez. (*)
E04	A gép túl sok vizet vesz fel.	A vizet a gép magától leereszti. Amikor a gép leeresztette a vizet, kapcsolja ki és áramtalanítsa a gépet. Zárja el a csapot és forduljon a legközelebbi szakszervizhez.

(\*) Lásd a mosógép tisztításáról és karbantartásáról szóló fejezetet.





[www.sharphomeappliances.com](http://www.sharphomeappliances.com)





# Service & Support

Visit Our Website

[sharphomeappliances.com](http://sharphomeappliances.com)

52348136

**SHARP**

Be Original.