



QW-NA1CF47ES-EU

QW-NA1CF47EW-EU

Dishwasher

LV Lietotāja rokasgrāmata

LT Naudojimo instrukcija

ET Kasutusjuhend

SL Uporabniški priročnik

SHARP

Be Original.



QW-NA1CF47ES-EU

QW-NA1CF47EW-EU

Dishwasher

LV

Lietotāja rokasgrāmata

SHARP

Be Original.

SATURS

1. NODAĻA. IEKĀRTAS APRAKSTS	
Tehniskā specifikācija	5
Atbilstība standartiem un testēšanas dati	5
2. NODAĻA. DROŠĪBAS INFORMĀCIJA UN IETEIKUMI	
Otrreizējā pārstrāde	6
Drošības informācija	6
Ieteikumi	8
Lietas, kas nav piemērotas mazgāšanai trauku mazgājamajā mašīnā	8
3. NODAĻA. IEKĀRTAS UZSTĀDĪŠANA	
Lekārtas novietošana	8
Pievienošana ūdensvadam	9
Ūdens ieplūdes šļūtene	9
Ūdens izplūdes šļūtene	10
Pievienošana elektrotīklam	11
Iekārtas uzstādīšana zem virsmas	12
Pirms iekārtas novietošanas	14
4. NODAĻA. IEKĀRTAS SAGATAVOŠANA LIETOŠANAI	
Ūdens atkalķošanas svarīgums	14
Sāls iebērsana	14
Testa sloksnīte	14
Sāls patēriņa noregulēšana	15
Mazgāšanas līdzekļa lietošana	15
Mazgāšanas līdzekļa nodalījuma piepildīšana	15
Universālais mazgāšanas līdzeklis	16
Piepildīšana ar skalošanas palīg līdzekli un iestatīšana	16
5. NODAĻA. TRAUKU IEVIETOŠANA TRAUKU MAZGĀJAMAJĀ MAŠĪNĀ	
Trauku režģis	17
Alternatīva groza noslodze	19
6. NODAĻA. PROGRAMMU APRAKSTI	
Programmas elementi	20
7. NODAĻA. MAŠĪNAS IESLĒGŠANA UN PROGRAMMAS IZVĒLE	
Mašīnas ieslēgšana	22
Sekošana programmas izpildei	22
Programmas mainīšana	22
Programmas mainīšana — atiestatīšana iekārtas izslēgšana	23
8. NODAĻA. APKOPE UN TĪRĪŠANA	
Filtri	24
Smidzinātāji	24
Šļūtenes filtrs	24
9. NODAĻA. KĻŪDAS KODI UN KĻŪDU GADĪJUMĀ VEICAMĀS DARBĪBAS	25

Cien. pircēj! Mūsu mērķis ir nodrošināt Jums augstas kvalitātes produktus, kas ir vēl labāki, nekā gaidīts. Šī iekārta ir izgatavota modernā ražotnē un rūpīgi pārbaudīta, lai varētu garantēt tās kvalitāti.

Šī rokasgrāmata ir sagatavota ar mērķi Jums palīdzēt lietot šo iekārtu, kas ir izgatavota, ar pašāvēību un maksimālu efektivitāti izmantojot pašu jaunāko tehnoloģiju.

Pirms iekārtas izmantošanas uzmanīgi izlasiet šo rokasgrāmātu, kurā ir ietverta pamatinformācija par drošu uzstādīšanu, apkopi un lietošanu. Lai uzstādītu iekārtu, lūdzu, vērsieties tuvākajā pilnvarotajā apkalpošanas centrā.

Šī ekspluatācijas instrukcija attiecas uz vairākiem modeļiem. Tādēļ var būt zināmas atšķirības.

1. NODAĻA. IEKĀRTAS APRAKSTS

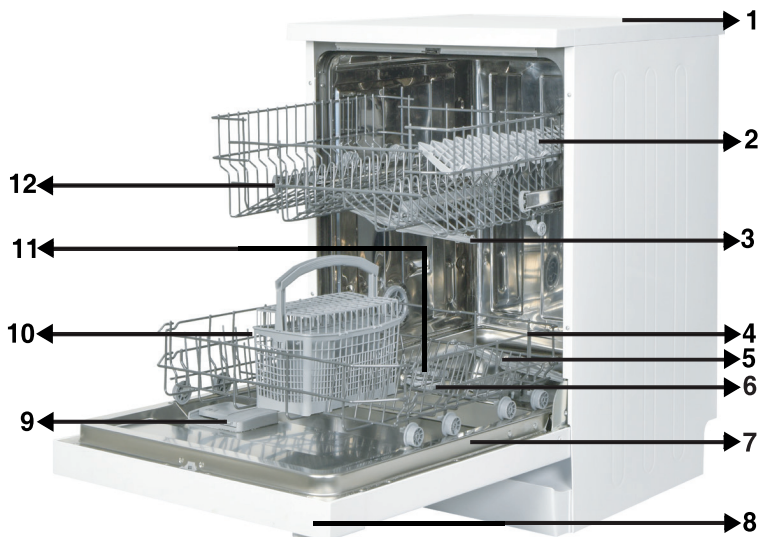

1. Darbvirsma
2. Augšējais grozs ar režģiem
3. Augšējais smidzinātājs
4. Apakšējais grozs
5. Apakšējais smidzinātājs
6. Filtri
7. Datu plāksnīte
8. Vadības panelis
9. Mazgāšanas līdzekļa un skalošanas palīg līdzekļa dozators
10. Galda piederumu grozs
11. Sāls dozators
12. Augšējā groza slīdes fiksators

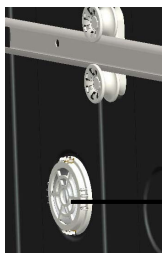

13. **Aktīvas žāvēšanas bloks:**
Šī sistēma nodrošina efektīvāku trauku žāvēšanu.

1. NODAĻA. TEHNISKĀ SPECIFIKĀCIJA

Tehniskās specifikācijas

Ietilpība	13 trauku komplekti
Augstums	850 mm
Augstums (bez darbvirsmas)	820 mm
Platums	598 mm
Dziļums	598 mm
Neto svars	46 kg
Elektriskās barošanas spriegums	220-240 V, 50 Hz
Kopēja jauda	1900 W
Sildīšanas jauda	1800 W
Sūkņa jauda	100 W
Ūdens sūkņu jauda	30 W
Ūdens padeves spiediens	0,03 MPa (0,3 bāri) - 1 MPa (10 bāri)
Strāva	10 A

Atbilstība standartiem un testa datiem/ES atbilstības deklarācijai

Šis produkts atbilst visām piemērojamo ES direktīvu prasībām, kurās noteikti atbilstoši harmonizētie standarti, saskaņā ar kuriem tiek nodrošināts CE marķējums.

Šīs rokasgrāmatas elektroniskā versija ir pieejama vietnē

www.sharphomeappliances.com.

2. NODAĻA. DROŠĪBAS INFORMĀCIJA UN REKOMENDĀCIJAS

DROŠĪBAS INFORMĀCIJA UN IETEIKUMI

Otrreizējā pārstrāde

- Zināmiem komponentiem un iepakojumam ir izmantoti otrreizēji pārstrādāti materiāli.
- Plastmasas daļas ir marķētas ar starptautiskiem saīsinājumiem: (>PE< , >PS< , >POM< , >PP< ,)
- Kartona daļas ir ražotas no otrreizēji pārstrādāta papīra, un tās ir jāizmet makulatūras konteineros atkārtotai to pārstrādei.
- Šādi materiāli nav piemēroti izmešanai atkritumu tvertnēs. Tie ir jānogādā pārstrādes centriem.
- Sazinieties ar attiecīgajiem centriem, lai iegūtu informāciju par metodēm un norādēm likvidēšanai.

Drošības informācija

Piegādātās iekārtas saņemšanas laikā

- Ja ievērojat, ka iekārtas iepakojums ir bojāts, lūdzu, sazinieties ar pilnvarotu apkalpošanas centru.
- Noņemiet iepakojuma materiālu kā norādīts, un atbrīvojaties no tā saskaņā ar noteikumiem.

Lietas, kam jāpievērš uzmanība mašīnas uzstādīšanas laikā

- Izvēlieties atbilstošu, drošu un nolīdzinātu vietu, lai instalētu Jūsu trauku mazgājamo mašīnu.
- Veiciet Jūsu mašīnas uzstādīšanu un pieslēgšanu, sekojot instrukcijas norādījumiem.
- Šī iekārta ir jāuzstāda un remontē tikai autorizētais serviss.
- Jāizmanto tikai oriģinālās rezerves daļas.
- Pirms uzstādīšanas, pārliecinieties, ka mašīna ir atvienota no elektrotīkla.
- Pārbaudiet, vai mājokļa elektrisko drošinātāju sistēma ir pievienota saskaņā ar noteikumiem.
- Visiem elektriskajiem savienojumiem jāatbilst vērtībām, kas norādītas uz datu plāksnītes.
- Pārliecinieties, vai mašīna nav uzlikta uz elektrības vada.
- Nekad nelietojiet pagarinātāju vai vairākas ligzdas, lai pieslēgtu mašīnu. Pēc iekārtas uzstādīšanas kontaktspraudnim ir jābūt ērti pieejamam.
- Pēc uzstādīšanas pirmo reizi palaidiet tukšu iekārta.

Ikdienas lietošanas laikā

- Šī iekārta ir paredzēta lietošanai mājās, neizmantojot to citiem mērķiem. Komerčiālā trauku mazgājamas mašīnas izmantošana anulēs garantiju.
- Nekāpiet, nesēdīet un nenovietojiet neko smagu uz iekārtas, kamēr tās durvis ir atvērtas, jo iekārta var apgāzties.
- Izmantojiet tikai trauku mazgājamajām mašīnām īpaši paredzētos mazgāšanas un skalošanas līdzekļus. Tā neievērošanas gadījumā mūsu uzņēmums neuzņemsies nekādu atbildību.

2. NODAĻA. DROŠĪBAS INFORMĀCIJA UN REKOMENDĀCIJAS

- Ūdens iekārtas mazgāšanas nodaļījumā nav dzeramais ūdens, tādēļ nedzeriet to.
- Sprādzienbīstamības dēļ nelieciet iekārtas mazgāšanas nodaļījumā nekādas ķīmiski šķīdinošas vielas, piemēram, šķīdinātājus.
- Pirms plāstmasas priekšmetu mazgāšanas pārbaudiet, vai tie ir karstumizturīgi.
- Nelieciet Jūsu trauku mazgājamā mašīnā preces, kas nav piemērotas mazgāšanai mašīnā. Tāpat nav jāaizpilda kāds grozs virs tās ietilpības. Citādi mūsu uzņēmums nebūs atbildīgs par jebkādiem skrāpējumiem vai rūsas veidošanos uz Jūsu mašīnas iekšēja rāmja grozu kustības dēļ. Bērni nedrīkst spēlēties ar šo iekārtu. Tīrīšanu un apkopi nedrīkst veikt bērni, kas netiek uzraudzīti.
- Neievietojiet grozā nepiemērotas un smagas lietas, pārsniedzot groza pieļaujamo noslodzi. Mūsu uzņēmums neuzņemsies nekādu atbildību par iekšējo daļu bojājumu.
- Iekārtas darbības laikā nedrīkst atvērt durvis. Jebkurā gadījumā drošības ierīces nodrošina iekārtas apstāšanos, ja durvis tiek atvērtas.
- Lai izvairītos no nelaimes gadījuma, neatstājiet durvis atvērtas.
- Novietojiet nažus un citus asus priekšmetus galda piederumu grozā ar lāpstiņu uz leju.
- Lai izvairītos no bīstamām situācijām elektrības kabeļa bojājuma gadījumā, tā nomaiņa jāuztic ražotājam, ražotāja pakalpojumu sniedzējam vai kompetentām personām.
- Ja enerģijas taupītāšanas opcijai ir atlasīta vērtība “Yes” (Jā), durvis atvērsies programmas beigās. Neaizveriet durvis ar spēku, lai nesabojātu automātisko durvju mehānismu 1 minūtes laikā. Lai nodrošinātu efektīvu žāvēšanu, durvīm ir jātiek atvērtām 30 minūšu laikā (modeļiem ar automātisku durvju atvēršanas sistēmu).

Brīdinājums: Nestāviet durvju priekšā pēc tam, kad atskanējis signāls, kas norāda uz automātisku durvju atvēršanu.

Jūsu bērnu drošībai

- Pēc mašīnas izņemšanas no iepakojuma, pārliecinieties, ka iepakojuma materiāls ir bērniem nepieejamā vietā.
- Neļaujiet bērniem spēlēties vai ieslēgt mašīnu.
- Neturiet mazgāšanas un skalošanas līdzekļus bērniem pieejamā vietā.
- Neļaujiet bērniem tuvoties mašīnai, kamēr tā ir atvērta, jo iekārtas iekšpusē vēl var būt atliekas no attīrītājiem.
- Pārliecinieties, ka Jūsu vecā mašīna nerada draudus jūsu bērniem. Bijuši gadījumi, kad bērni ir sevi ieslēguši vecās iekārtās. Lai novērstu šādu situāciju, nolauziet iekārtas durvju slēdzeni un noraujiet elektrības vadus.

Darbības traucējumu gadījumā

- Ja iekārtas remontu veic kāds cits, nevis pilnvarots pakalpojuma sniedzējs, tas var atcelt iekārtas garantiju.

2. NODAĻA. DROŠĪBAS INFORMĀCIJA UN REKOMENDĀCIJAS

• Pirms jebkādu mašīnas remontdarbu, pārliecinieties, ka mašīna ir nošķirta no elektrotīkla. Izslēdziet drošinātāju vai atvienojiet iekārtu. Nevelciet aiz kabeļa, kad atslēdzat mašīnu. Pārliecinieties, ka ūdens krāns ir izslēgts.

Ieteikumi

- Lai ietaupītu elektroenerģiju un ūdeni, pirms trauku ievietošanas iekārtā notīriet no tiem lielākās ēdena paliekas. Sāciet mazgāšanas ciklu, kad trauku mazgājama mašīna ir pilna.
- Izmantojiet priekš-mazgāšanas programmu, tikai tad, kad nepieciešams.
- Ievietojiet iekārtā tādus traukus kā bļodas, glāzes un katlus tā, lai tie būtu pavērsti uz leju.
- Nav ieteicams ievietot iekārtā traukus citādi vai vairāk, kā norādīts.

Ko nedrīkst mazgāt trauku mazgājamā mašīnā:

- Nav ieteicams ievietot iekārtā cigarešu pelnus, sveču paliekas, lakas, krāsas, ķīmisko vielu atliekas un dzelzs sakausējuma materiālus.
- Dakšas, karotes un nažus ar koka vai kaula, zilonkaula vai ar perlamutru pārklātiem rokturiem; līmētas lietas vai ar uzlīmētām daļām, lietas, kuras ir nosmērētas ar abrazīvu, skābju vai pamata ķīmiskām vielām.
- Nav ieteicams ievietot iekārtā plastmasas priekšmetus, ja tie nav karstumizturīgi, un kārbas ar vara vai alvas pārklājumu.
- Alumīnija un sudraba priekšmetus (tie var izbalēt, kļūt blāvi);
- Dažus delikātā stikla veidus, porcelānu ar dekoratīvo uzdrukumu, jo tie var izbālēt pat pēc pirmās mazgāšanas reizes un dažus kristāla priekšmetus, jo tie ar laiku zaudē savu pārredzamību, galda piederumus, kas nav termiski izturīgi, svina kristāla glāzes, griešanas dēļus, priekšmetus, kas tiek izgatavoti ar sintētisko šķiedru;
- Absorbentu posteņi, kā sūkļi vai virtuves lupatas nav piemērotas mazgāšanai trauku mazgājamā mašīnā.

Brīdinājums: Parūpējieties par to, lai nākotnē iegādātos speciālus profesionālo trauku komplektus, paredzētus tieši trauku mazgājamām mašīnām.

IEKĀRTAS UZSTĀDĪŠANA

Iekārtas pozicionēšana

Izvēloties uzstādīšanas vietu, domājiet par to, vai šī vieta ir viegli pieejama, lai varētu vienkārši ievietot un izņemt traukus.

Nelieciet Jūsu mašīnu vietā, kur ir varbūtība, ka istabas temperatūra samazināsies zem 0 ° C.

Pirms uzstādīšanas, izņemiet mašīnu no tās iepakojuma un sekojiet brīdinājumiem, kas atrodas uz iepakojuma.

Novietojiet mašīnu tuvu ūdens krānam vai kanalizācijai. Jums ir nepieciešams novietot Jūsu mašīnu, ņemot vērā, ka tās savienojumi netiks mainīti, ja tie ir jau izdarīti.

3. NODAĻA. IEKĀRTAS UZSTĀDĪŠANA

Nenovietojiet mašīnu cieši tās durvīm vai panelim, lai to pārvietotu pēc tam. Atstājiet zināmu atstatumu no visām iekārtas pusēm, lai varētu to ērti pārvietot uz priekšu un atpakaļ tīrīšanas laikā.

Nodrošiniet, lai iekārtas novietošanas laikā ūdens ieplūdes un izplūdes šļūtenes netiek saspiestas. Pārlicinieties arī par to, vai mašīna nav uzlikta uz elektrības vada.

Pielāgojiet mašīnas regulējamās kājiņas, lai tā varētu stāvēt nolīdzinātā un līdzsvarota. Pareiza mašīnas novietošana nodrošina netraucētu tās durvju atvēršanu un aizvēršanu.

Ja iekārtas durvis nevar pareizi aizvērt, pārbaudiet, vai iekārta ir stabili novietota uz grīdas; ja tā nav, piergulējiet kājiņas un novietojiet iekārtu stabili.

Ūdens padeves pieslēgšana

Iekšējās esošajiem cauruļvadiem ir jābūt piemērotiem trauku mazgājamās mašīnas uzstādīšanai. Mēs arī iesakām uzstādīt filtru pie ūdens ieplūdes mājā vai dzīvoklī, lai šādi izvairītos no kaitējuma iekārtai, ko var nodarīt piesārņojums (smiltis, māls, rūsa u.c.), kas reizēm var iekļūt pa maģistrālā tīkla vai iekšējiem ūdens cauruļvadiem, un novērstu sūdzības par nodzeltēšanu un nogulšņu veidošanos pēc mazgāšanas..

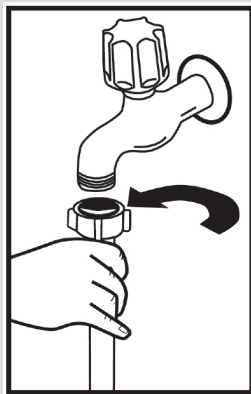

Ūdens ieplūdes šļūtenes pieslēgšana

Neizmantojiet vecās iekārtas ūdens ieplūdes šļūteni. Tā vietā izmantojiet kopā ar mašīnu piegādāto jauno šļūteni. Ja gatavojaties pievienot iekārtai jaunu vai ilgi neizmantotu ūdens ieplūdes šļūteni, pirms savienošanas kādu brīdi teciniet caur to ūdeni. Pievienojiet ūdens padeves šļūteni tieši ūdens ieplūdes krānam. Krāna ūdens spiedienam ir jābūt robežās starp 0,03 Mpa un 1 Mpa. Ja ūdens spiediens pārsniedz 1 Mpa, pa vidu jāuzstāda pārspiediena vārsts.

Pēc pievienošanas līdz galam jāatver ūdens krāns un jāpārbauda savienojuma hermētiskums. Rūpējoties par iekārtas drošību, pēc katras mazgāšanas programmas beigām aizveriet ūdens ieplūdes krānu.

3. NODAĻA. IEKĀRTAS UZSTĀDĪŠANA

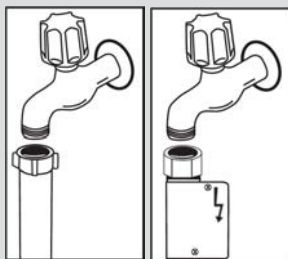

PIEZĪME: Aquastop ūdens padeves krāns tiek izmantots dažiem modeļiem. Ja izmantojat Aquastop krānu, pastāv bīstams spriegums. Nenogrieziet Aquastop ūdens tekni. Neļaujiet tai salocīties vai sagriezties.

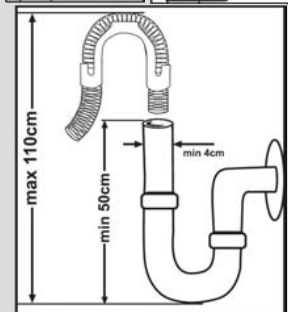

Ūdens izplūdes šļūtenes pieslēgšana

Kanalizācijas caurules var pieslēgt tieši pie ūdens aizplūšanas cauruma vai izlietnes izplūdes krāna. Izmantojot īpašu saliektu cauruli (ja pieejama), ūdens var notecēt tieši izlietnē ar pieslēgtu pāri izlietnes malu izliektu cauruli. Šīm savienojumam jābūt 50–110 cm augstumā no grīdas.

Brīdinājums. Ja izmantotā novadcaurules šļūtene ir garāka par 4 m, trauki var palikt netīri. Tādā gadījumā mūsu kompānija neuzņemsies nekādu atbildību.

Savienojiet iekārtu ar iezemētu kontaktligzdu, ko aizsargā tabulā “Tehniskās specifikācijas” norādītajām vērtībām atbilstošs drošinātājs.

Šīs iekārtas kontaktdakša jau var būt iestrādāts 13 A drošinātājs atkarībā no mērķa valsts (piemēram, Apvienotā Karaliste). (piemēram, Apvienotā Karaliste, Saūda Arābija).

Pievienošana ūdens padevei

Ņemiet vērā iespaidumu uz ūdens ieplūdes šļūtenes!

Ja modeļi ir marķēti ar 25°, ūdens temperatūra drīkst būt, maks., 25°C (auksts ūdens).

Visu citu modeļu gadījumā:

vēlams auksts ūdens; karsta ūdens maks.

temperatūra 60°C.

3. NODAĻA. IEKĀRTAS UZSTĀDĪŠANA

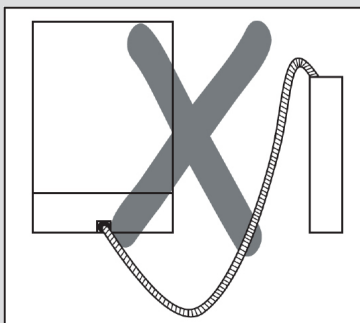
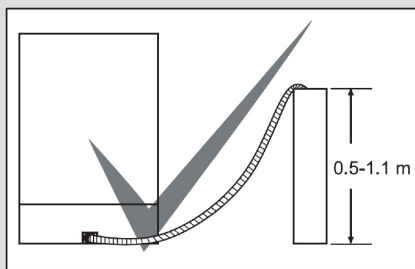

Elektrības padeves pieslēgšana

Jūsu mašīnas iezemētai kontaktdakšai jābūt savienotai ar iezemētu kontaktlīdzi ar piemērotu spriegumu un strāvu. Ja nav ierīkots zemējums, tas jāizdara kompetentam elektriķim. Gadījumā, ja izmantosiet mašīnu bez zemējuma, mūsu uzņēmums nav atbildīgs par jebkādiem zaudējumiem, kas varētu rasties.

Iekštelpu drošinātāja pašreizējai vērtībai jābūt 10-16 A.

Jūsu mašīna tiek uzstādīta saskaņā ar 220-240 V. Ja Jūsu valstī elektrotīkla spriegums ir 110 V, pievienojiet transformatoru 110/220 V un 3000 W. Mašīna nedrīkst būt ieslēgta uzstādīšanas laikā.

Vienmēr lietojiet pārklātu kontaktdakšu.

Ekspluatācija ar zemu spriegumu radīs mazgāšanas kvalitātes samazinājumu.

Mašīnas elektrisko kabeli var nomainīt tikai pilnvarotais serviss vai pilnvarotais elektriķis. Šīs prasības neievērošana var novest pie nelaimes gadījuma.

Drošības apsvērumu dēļ, vienmēr atvienojiet kontaktdakšu, kad mazgāšanas programma ir pabeigta.

Lai nesāņemtu elektriskās strāvas triecienu, neatvienojiet kontaktdakšu ja jūsu rokas ir slapjas.

Atvienojot Jūsu mašīnu no strāvas padeves avota, vienmēr velciet no kontaktdakšas. Nekad nevelciet pašu vadu.

3. NODAĻA. IEKĀRTAS UZSTĀDĪŠANA

Iekārtas uzstādīšana zem virsmas

Ja vēlaties uzstādīt iekārtu zem kādas virsmas, pārbaudiet, vai zem virsmas ir pietiekami daudz vietas, kā arī vai ir tam piemērota elektroinstalācija un cauruļvadi¹ Ja nolemsiet, ka vieta zem virsmas ir piemērota iekārtas uzstādīšanai, noņemiet darbvirsmu, kā parādīts attēlā. **2**

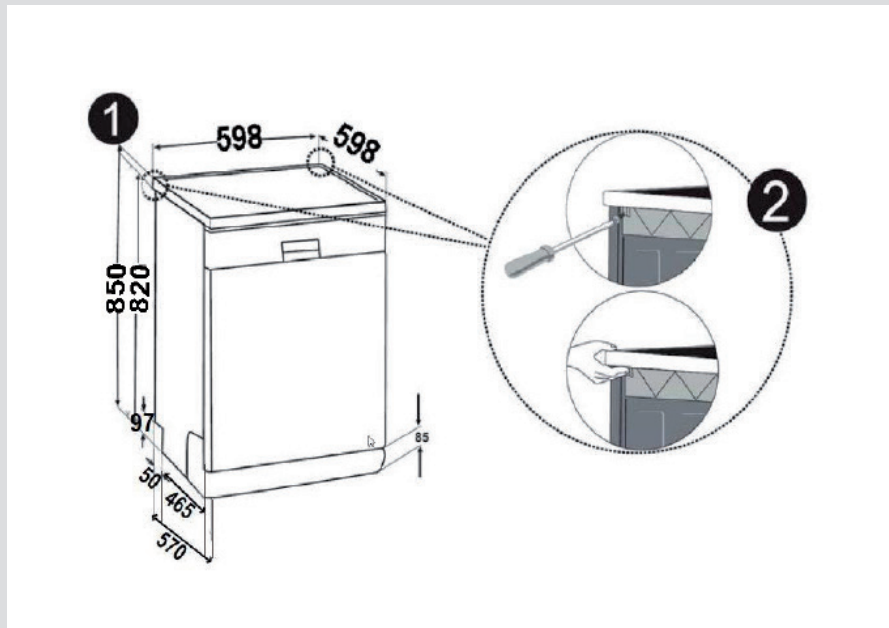

Brīdinājums. Konstrūcijai, pēc kuras darbvirsmas noņemšanas zem tās tiks uzstādīta iekārta, ir jābūt stabilai, lai nepieļautu līdzsvara zudumu.

Lai noņemtu darbvirsmu, izņemiet skrūves, kas tur darbvirsmu un kas atrodas iekārtas aizmugurē; pēc tam pastumiet priekšējo paneli 1 cm no priekšpuses uz aizmuguri un paceliet to.

3. NODAĻA. IEKĀRTAS UZSTĀDĪŠANA

Pieregulējiet iekārtas kājiņas atbilstoši grīdas slīpumam.**3** Uzstādiet iekārtu, iestumjot to zem virsmas un nepieļaujot šļūteņu saspiešanu vai saliekšanos.**4**

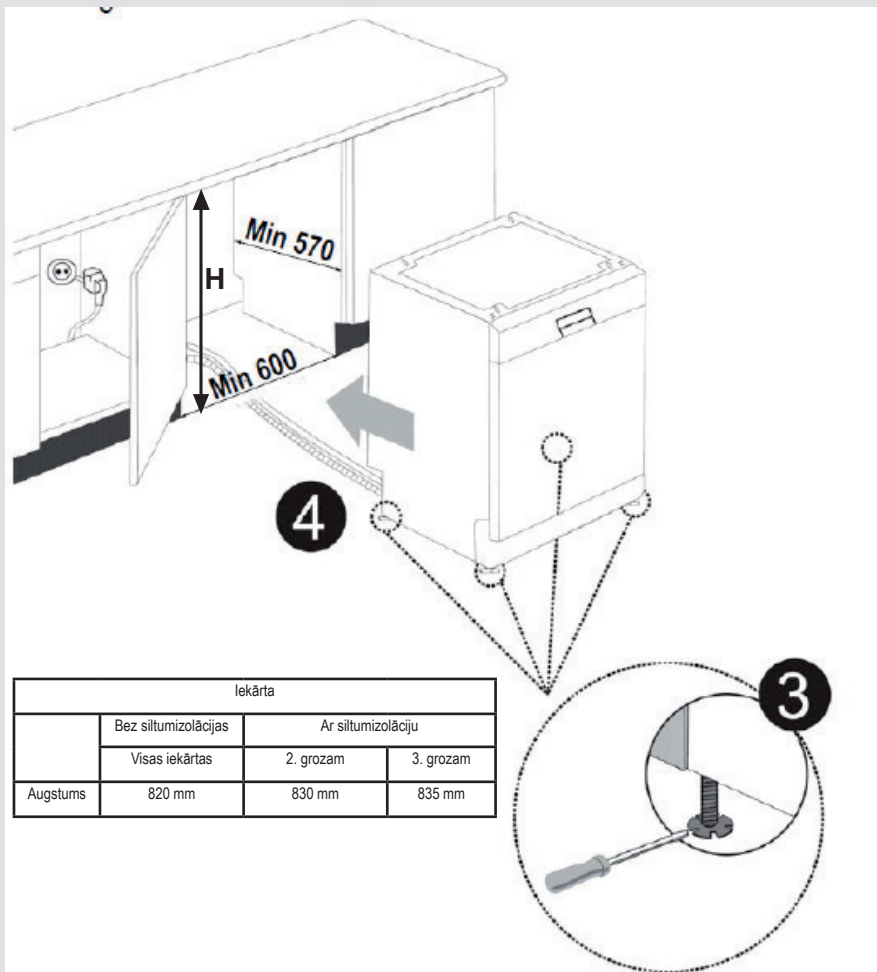

Brīdinājums: Pēc darbvirsmas noņemšanas, iekārta ir jāievieto tādā slēgtā vietā, kuras izmēri ir parādīti attēlā.

4. NODAĻA. IEKĀRTAS SAGATAVOŠANA LIETOŠANAI

Pirms iekārtas pirmās lietošanas reizes

• Pārbaudiet, vai elektrības un ūdens avota specifikācijas atbilst vērtībām, kas norādītas norādījumos par iekārtas uzstādīšanu.

- Iznemiet visus iekārtas iekšpusē esošos iepakojuma materiālus.
- Iestatiet ūdens mīkstinātāju.
- Sāls nodalījumā ieberiet 1 kg sāls un piepildiet ar ūdeni gandrīz līdz augšai.
- Piepildiet skalošanas līdzekļa nodalījumu.

IEKĀRTAS SAGATAVOŠANA LIETOŠANAI

Ūdens atkaļķošanas svarīgums

Lai varētu nodrošināt labu mazgāšanu, trauku mazgājamajai mašīnai ir nepieciešams mīksts, t. i. mazāk kaļķains ūdens. Pretējā gadījumā uz traukiem un iekšējām daļām paliks kaļķa nogulsnes. Tas negatīvi ietekmēs mazgāšanas, žāvēšanas un spīduma nodrošināšanas efektivitāti. Tādēļ trauku mazgājamajās mašīnās tiek izmantota ūdens mīkstināšanas sistēma. Šī ūdens mīkstināšanas sistēma ir atkārtoti jāpiepilda, lai tās efektivitāte būtu tāda pati arī nākamajā mazgāšanas reizē. Šim nolūkam izmanto trauku mazgājamajām mašīnām paredzēto sāli.

Iepildiet sāli

Lai mazgāšana būtu teicama, trauku mazgāšanas mašīnai nepieciešams mīksts, t. i., mazāk kaļķains ūdens. Pretējā gadījumā uz traukiem un iekārtas iekšējā aprīkojuma paliks baltā kaļķa nogulsnes. Tas negatīvi ietekmēs iekārtas mazgāšanas, žāvēšanas un spīduma nodrošināšanas sniegumu. Ūdenim plūstot caur mīkstināšanas sistēmu, cietību veidojošie joni no ūdens tiek atfiltrēti, un ūdens iegūst tādu mīkstinājumu, kāds nepieciešams, lai panāktu labāko mazgāšanas rezultātu. Atkarībā no ieplūstošā ūdens cietības līmeņa joni, kas cietina ūdeni, strauji uzkrājas mīkstināšanas sistēmas iekšpusē. Tādēļ mīkstināšanas sistēma atkārtoti jāatsvaidzina, lai ar tādu pašu veikspēju tā darbotos arī nākamās mazgāšanas reizē. Šajā nolūkā lieto trauku mazgāšanas mašīnām paredzēto sāli.

Lai mīkstinātu ūdeni, iekārtu drīkst lietot tikai ar speciālo trauku mazgāšanas mašīnu sāli. Nelietojiet nekādus smalkgraudainus vai pulverveida sāļus, kas var viegli šķīst ūdenī. Cita veida sāls lietošana iekārtu var sabojāt.

Skalošanas līdzekļa lietojums

Skalošanas līdzeklis palīdz nožāvēt traukus bez svītrām un traipiem. Skalošanas līdzeklis ir vajadzīgs, lai uz galda piederumiem nebūtu traipu un lai glāzes būtu tīras. Skalošanas līdzeklis tiek automātiski atbrīvots karstās skalošanas fāzē. Ja skalošanas līdzekļa devas iestatījums ir pārāk mazs, uz traukiem paliek bālgani traipi un traipi nenožūst un nenomazgājas tīri.

Ja skalošanas līdzekļa devas iestatījums ir pārāk liels, uz glāzēm un traukiem var redzēt zilganus noslāņojumus.

4. NODAĻA. IEKĀRTAS SAGATAVOŠANA LIETOŠANAI

Sāls iebēršana

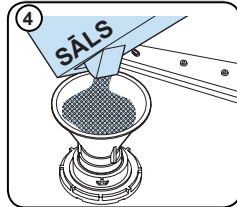
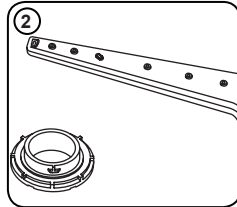
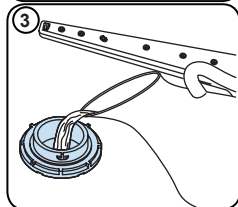
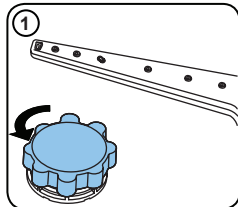

Izmantojiet trauku mazgājamajām mašīnām īpaši paredzēto sāli ūdens mīkstināšanai. Lai ievietotu ūdens mīkstināšanai paredzēto sāli, vispirms izņemiet apakšējo grozu un pēc tam atveriet sāls nodalījuma vāciņu, griežot to pretēji pulkstenrādītāju kustības virzienam. (1) (2) Pirmās iebēršanas reizē iebēriet nodalījumā 1 kg sāls un piepildiet ar ūdeni (3) gandrīz līdz augšai. Ja ir pieejama piltuve (4), to iespējams izdarīt vieglāk. Uzlieciet atpakaļ un aizveriet vāciņu. Ik pēc 20–30 mazgāšanas reizēm papildiniet sāls daudzumu iekārtā, līdz nodalījums ir pilns (apt. 1 kg). Piepildiet sāls nodalījumu ar ūdeni tikai pirmajā lietošanas reizē. Mēs iesakām izmantot ūdens mīkstināšanai paredzētu sāli, kas ir ar maziem graudiņiem vai pulverveida. Neberiet iekārtā galda sāli. Ja to darīsiet, mīkstinātāja nodalījuma funkcija laikā gaitā pasliktināsies. Pēc iekārtas ieslēgšanas sāls nodalījums tiek piepildīts ar ūdeni. Tādēļ iebēriet ūdens mīkstināšanai paredzēto sāli pirms iekārtas palaišanas. Tādējādi mazgāšanas laikā tiek uzreiz notīrīts pāri malām izbīrušais sāls. Ja nemazgāsiat traukus uzreiz pēc sāls iebēršanas, tad palaidiet īsu mazgāšanas

programmu ar tukšu iekārtu, lai izvairītos no iekārtas korozijas sāls nodalījuma piepildīšanas laikā tam apkārt izbīrušā sāls dēļ. Lai saprastu, vai ūdens mīkstināšanai paredzētā sāls daudzums iekārtā ir pietiekams, apskatiet sāls nodalījuma vāciņa caurspīdīgo daļu. Ja šī caurspīdīgā daļa ir zaļā krāsā, tad sāls daudzums ir pietiekams. Ja tā nav zaļā krāsā, tad jāpievieno sāls.

Testa sloksnīte

Iekārtas mazgāšanas efektivitāte ir atkarīga no krāna ūdens mīkstuma. Šī iemesla dēļ iekārtai ir sistēma, kas samazina ūdensvada ūdens cietību. Ja sistēma ir pareizi iestāta, mazgāšanas efektivitāte palielinās. Lai noskaidrotu ūdens cietības līmeni savā reģionā, sazinieties ar vietējo ūdensapgādes uzņēmumu vai arī izmantojiet testa sloksnīti (ja nodrošināta).

Atveriet testa sloksnīti.	Teciniet krāna ūdeni 1 minūti.	Turiet testa sloksnīti ūdeni 1 sekundi.	Pēc izņemšanas no ūdens nopuriniet testa sloksnīti.	Ūdeni — 1 minūti.	Iestatiet iekārtas ūdens cietību atbilstoši ar testa sloksnīti iegūtajam rezultātam.																		
					<table border="1"> <tr> <td>1. līmenis</td> <td></td> <td>Nav kaļķa</td> </tr> <tr> <td>2. līmenis</td> <td></td> <td>Ļoti zems kaļķa saturs</td> </tr> <tr> <td>3. līmenis</td> <td></td> <td>Zems kaļķa saturs</td> </tr> <tr> <td>4. līmenis</td> <td></td> <td>Vidējs kaļķa saturs</td> </tr> <tr> <td>5. līmenis</td> <td></td> <td>Kaļķa saturs</td> </tr> <tr> <td>6. līmenis</td> <td></td> <td>Augsts kaļķa saturs</td> </tr> </table>	1. līmenis		Nav kaļķa	2. līmenis		Ļoti zems kaļķa saturs	3. līmenis		Zems kaļķa saturs	4. līmenis		Vidējs kaļķa saturs	5. līmenis		Kaļķa saturs	6. līmenis		Augsts kaļķa saturs
1. līmenis		Nav kaļķa																					
2. līmenis		Ļoti zems kaļķa saturs																					
3. līmenis		Zems kaļķa saturs																					
4. līmenis		Vidējs kaļķa saturs																					
5. līmenis		Kaļķa saturs																					
6. līmenis		Augsts kaļķa saturs																					

4. NODAĻA. IEKĀRTAS SAGATAVOŠANA LIETOŠANAI

Sāls patēriņa noregulēšana

Ūdens cietības līmenis	Ūdens cietības līmenis Vācijā, dH	Ūdens cietības līmenis Francijā, dF	Ūdens cietības līmenis Lielbritānijā, dE	Ūdens cietības līmeņa indikators
1	0-5	0-9	0-6	Displejā ir redzams 'L1'.
2	6-11	10-20	7-14	Displejā ir redzams 'L2'.
3	12-17	21-30	15-21	Displejā ir redzams 'L3'.
4	18-22	31-40	22-28	Displejā ir redzams 'L4'.
5	23-31	41-55	29-39	Displejā ir redzams 'L5'.
6	32-50	56-90	40-63	Displejā ir redzams 'L6'.

Ja ūdens cietības līmenis ir lielāks par 90° dF (t.i. ūdens cietības standarts Francijā) vai izmantojat akas ūdeni, ieteicams lietot filtru un ūdens attīrīšanas ierīces.

PIEZĪME: Ražotnē ir iestatīts 3. ūdens cietības līmenis.

Atbilstoši pakāpei, kas definēta uz testa strēmēlītes, veiciet mašīnas ūdens cietības iestatījumu, kā norādīts tālāk.

Iestatīšana

Lai mainītu sāls līmeni, rīkojieties šādi:

- Ieslēdziet iekārtu, nospiežot ieslēgšanas / izslēgšanas pogu.
- Tūlīt pēc iekārtas ieslēgšanas nospiediet pogu Program vismaz 3 sekundes.
- Kad tiek parādīts "SL", atlaidiet pogu Program. Pēc tam tiek parādīts pēdējais iestatījuma līmenis.
- Nospiediet programmas pogu, lai iestatītu vēlamo līmeni. Katrs programmas pogas nospiešana paaugstina līmeni. Kad sasniegts 6. līmenis, nākamais spiedienu atgriež līmeni uz 1.
- Pēdējais izvēlētais ūdens cietības līmenis tiek saglabāts atmiņā, izslēdzot mašīnu ar ieslēgšanas / izslēgšanas pogu.

Mazgāšanas līdzekļa lietošana

Lietojiet tikai tādus mazgāšanas līdzekļus, kas paredzēti konkrēti sadzīves trauku mazgāšanas mašīnām. Glabājiet mazgāšanas līdzekļus vēsā, sausā, bērniem nepieejamā vietā.

Lai gūtu labāko sniegumu, pievienojiet atlasītajai programmai atbilstošu mazgāšanas līdzekli. Vajadzīgais daudzums mazgāšanas līdzekļa ir atkarīgs no cikla, trauku daudzuma un trauku netīrības pakāpes.

Neiepildiet mazgāšanas līdzekļa nodalījumā vairāk mazgāšanas līdzekļa nekā tas nepieciešams, pretējā gadījumā uz stikla un traukiem būs redzamas bālganas svītras vai zilgani noslāņojumi, turklāt tas var izraisīt stikla koroziju. Pastāvīgi lietojot pārāk daudz mazgāšanas līdzekļa, var sabojāt iekārtu.

Lietojot pārāk maz mazgāšanas līdzekļa, trauki būs slikti nomazgāti, un būs redzamas cieta ūdens atstātas bālganas svītras. Papildu informāciju skatiet mazgāšanas līdzekļa ražotāja instrukcijās.

Mazgāšanas līdzekļa nodalījuma piepildīšana

Piespiediet fiksatoru, lai atvērtu mazgāšanas līdzekļa tvertni, kā parādīts attēlā. **1** Mazgāšanas līdzekļa nodalījuma iekšpusē ir līmeņa atzīmes. Mazgāšanas līdzekļa nodalījumā var ievietot kopumā 40 cm³ mazgāšanas līdzekļa. Atveriet trauku mazgājamās mašīnas mazgāšanas līdzekli un ielejiet lielākajā nodalījumā 25 cm³, ja trauki ir ļoti netīri, vai 15 cm³, ja trauki ir mazāk netīri. **2** Ja trauki ir bijuši netīri ļoti ilgu laiku, uz traukiem ir piekaltušas ēdiena paliekas vai trauku mazgājamā mašīna ir pārpildīta, ielejiet 5cm³ mazgāšanas līdzekļa priekšmazgāšanas nodalījumā un palaidiet iekārtu. Atkarībā no netīruma pakāpes un ūdens cietības jūsu reģionā, var būt nepieciešams arī lielāks mazgāšanas līdzekļa daudzums.

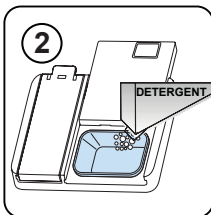
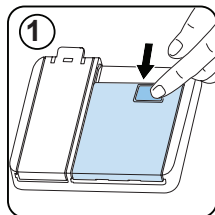

4. NODAĻA. IEKĀRTAS SAGATAVOŠANA LIETOŠANAI

Universālie mazgāšanas līdzekļi

Universālajiem mazgāšanas līdzekļiem var būt dažādi rakstulielumi. Pirms mazgāšanas līdzekļa lietošanas uzmanīgi izlasiet mazgāšanas līdzekļa lietošanas instrukcijas. Visumā, universālie mazgāšanas līdzekļi nodrošina apmierinošus rezultātus tikai zināmos apstākļos.

Lietas, kas jāņem vērā, izmantojot šāda veida produktus:

- Izlasiet produkta specifikāciju, lai noskaidrotu, vai tas ir universāls līdzeklis.
- Pārbaudiet, vai mazgāšanas līdzeklis ir piemērots ūdensvada ūdens cietībai.
- Nemiet vērā norādījumus uz produktiem un iepakojumiem.
- Vienmēr ievietojiet tabletes mazgāšanas līdzekļa dozatora mazgāšanas līdzekļa nodalījumā.
- Jums ir jāsaprot, ka ražotājiem un jānoskaidro, kādi ir atbilstošie izmantošanas apstākļi.
- Ja izmantojat atbilstošus produktus, tie nodrošina sāls un/vai skalošanas palīg līdzekļa mazāku patēriņu.
- Iekārtas garantija neattiecas uz sūdzībām par šī veida mazgāšanas līdzekļiem.

Ieteicamā lietošana: Ja vēlaties panākt labākus rezultātus, izmantojot universālos līdzekļus, ievietojiet mašīnā sāli un skalošanas palīg līdzekli un ieregulējiet ūdens cietības iestatījumu un skalošanas iestatījumu līdz vismazākajai vērtībai.



Dažādu ražotāju mazgāšanas līdzekļa tablešu šķīstamība var atšķirties atkarībā no temperatūras un laika. Tādēļ nav ieteicams izmantot šādus mazgāšanas līdzekļus īsu programmu laikā. Šādām programmām daudz piemērotāki ir pulverveida mazgāšanas līdzekļi.

Brīdinājums: Ja rodas kaut kāda jauna problēma, izmantojot šī veida mazgāšanas līdzekļus, sazinieties tieši ar mazgāšanas līdzekļu ražotājiem.

Pēc universālo mazgāšanas līdzekļu lietošanas pārtraukšanas

- Piepildiet sāls un skalošanas palīg līdzekļa nodalījumu.
- Iestatiet ūdens cietības iestatījumu ar visaugstāko vērtību un palaidiet mazgāšanas ciklu ar tukšu iekārtu.
- Iestatiet ūdens cietības līmeni.
- Izvēlieties atbilstošu skalošanas palīg līdzekļa iestatījumu.

Piepildīšana ar skalošanas palīg līdzekli un iestatīšana

Lai piepildītu skalošanas līdzekļa nodalījumu, atveriet skalošanas līdzekļa nodalījuma vāciņu. Aizpildiet nodalījums ar skalošanas līdzekli līdz MAX līmenim un pēc tam aizveriet vāciņu. Esiet piesardzīgs, lai to nedarītu pārpildiet skalošanas līdzekļa nodalījumu un noslaukiet noplūdes.

Lai mainītu skalošanas līdzekļa līmeni, pirms ieslēgšanas veiciet tālāk norādītās darbības mašīna:

- Nospiediet programmas pogu un turiet to nospiestu.
- Ieslēdziet mašīnu.
- Turiet nospiestu programmas taustiņu, līdz displejā pazūd "rA". Skalošanas līdzekļa iestatījums atbilst ūdens cietībai iestatījums.
- Iekārta parādīs pēdējo iestatījumu.
- Nospiediet programmas pogu, lai iestatītu līmeni.
- Lai saglabātu iestatījumu, izslēdziet mašīnu.

Rūpnīcas iestatījums ir "4".

Ja trauki nav kārtīgi izžuvuši vai ir plankumains, palieliniet līmeni. Ja zili trauki veidojiet uz traukiem, samaziniet līmeni.

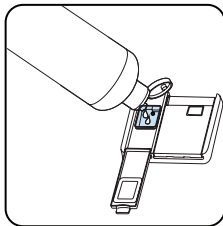
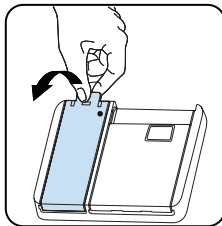

Līmenis	Balinātāja deva	Rādītājs
1	Skalošanas līdzeklis nav izsniegts	displejā tiek parādīts r1.
2	Tiek izsniegta 1 deva	displejā tiek parādīts r2.
3	Tiek izdalītas 2 devas	displejā tiek parādīts r3.
4	Tiek izdalītas 3 devas	displejā tiek parādīts r4.
5	Tiek izdalītas 4 devas	displejā tiek parādīts r5.

5. NODAĻA. TRAUKU IEVIETOŠANA TRAUKU MAZGĀJAMAJĀ MAŠĪNĀ

TRAUKU IEVIETOŠANA TRAUKU MAZGĀŠANAS MAŠĪNĀ

Lai rezultāti būtu optimāli, ņemiet vērā šos norādījumus par trauku ievietošanu.

Trauku ievietošana sadzīves trauku mazgāšanas mašīnā ražotāja norādītajā apjomā palīdzēs ietaupīt enerģiju un ūdeni.

Galda piederumu manuāla pirmsskalošana palielinās ūdens un enerģijas patēriņu un nav ieteicama. Tasītes, glāzes, traukus uz kājas, mazus šķīvjus, bļodas u. tml. varat likt augšējā grozā. Neatbalstiet garas glāzes vienu pret otru, jo tās neturēsies stabili un var saplīst. Ievietojot glāzes un kausus uz garām kājām, atbalstiet tās pret groza malu vai plauktu, nevis pret citiem priekšmetiem.

Visus traukus, tādus kā tasītes, glāzes un katli, lieciet trauku mazgāšanas mašīnā ar atvērumu vērstu uz leju, pretējā gadījumā traukos var sakrāties ūdens.

Ja iekārtā ir galda piederumu grozs, optimāla rezultāta nolūkā iesakām lietot galda piederumu režģi. Visus lielos (katli, pannas, vāki, šķīvji, bļodas u. tml.) un ļoti netīrus traukus lieciet apakšējā plauktā.

Šķīvjus un galda piederumus nedrīkst likt vienu virs otra.



BRĪDINĀJUMS! Ievērojiet piesardzību, lai neaizšķērsotu smidzinātāju griešanas.



BRĪDINĀJUMS! Pēc trauku ievietošanas pārliecinieties, vai tie nekavē mazgāšanas līdzekļa dozētāja atvēršanu.

- **Leteikumi**

Pirms trauku ievietošanas iekārtā noņemiet visas lielās atlieku daļas. Darbiniet pilnībā piekrautu iekārtu.



Nepārslogojiet atvilktnes un nelieciet traukus neatbilstošā grozā.



BRĪDINĀJUMS! Lai izvairītos no iespējamām traumām, traukus ar gariem rokturiem un asus nažus ar smailiem galiem ievietojiet grozos ar asumiem uz leju vai arī horizontāli.

5. NODAĻA. TRAUKU IEVIETOŠANA TRAUKU MAZGĀJAMAJĀ MAŠINĀ

SOFT TOUCH

Augšējais grozs

Režģu plaukti ar regulējamu augstumu

Šie režģu plaukti ir paredzēti augšējā groza ietilpības palielināšanai. Uz režģu plauktiem var likt glāzes un krūzes. Šo režģu plauktu augstumu var noregulēt. Pateicoties šai opcijai, zem šiem režģu plauktiem var novietot dažādu izmēru glāzes. Izmantojot pie groza piestiprinātos augstuma regulēšanas plastmasas elementus, grozu var izmantot novietotu vienā no diviem dažādiem augstumiem. Turklāt garas dakšas, nažus un karotes var novietot uz šiem režģu plauktiem sāniski, lai tie netraucētu propellera griešanos.

Soft touch opcija paredzēta glāžu ar smalku kājiņu novietošanai plauktos. Vīna glāze tiek novietota attēlā redzamajā zonā.

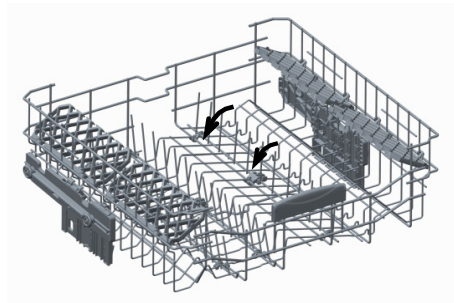
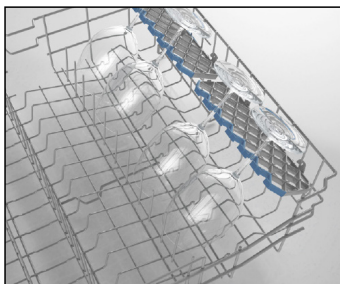

Salokāmie plaukti

Augšējā groza salokāmie plaukti ir paredzēti, lai būtu vieglāk novietot lielus traukus, piemēram, katlus, pannas utt. Ja nepieciešams, katru daļu var salocīt atsevišķi, vai var nolocīt visu kopā un iegūt lielāku vietu. Lai pielāgotu salokāmos plauktus, paceliet tos augšup vai nolokiet tos uz leju.

5. NODAĻA. TRAUKU IEVIETOŠANA TRAUKU MAZGĀJAMAJĀ MAŠINĀ

Augšējā groza augstuma pielāgošana

Iekārtas augšējais grozs atrodas augšējā pozīcijā. Novietojot augšējo grozu apakšējā pozīcijā, varat augšējā grozā ievietot un mazgāt liela izmēra šķīvjus.

Atveriet groza fiksācijas detaļas augšējā groza sliedes galā, pagriežot tās uz sāniem un izņemot grozu. Mainiet riteniņu pozīciju, uzlieciet grozu atpakaļ uz sliedes un aizveriet groza fiksācijas detaļas. Šādā veidā varat novietot augšējo grozu apakšējā pozīcijā.

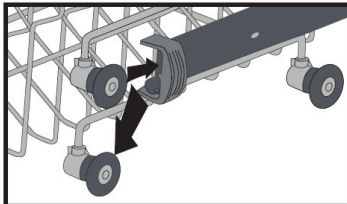
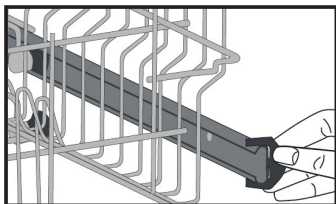

5. NODAĻA. TRAUKU IEVIETOŠANA TRAUKU MAZGĀJAMAJĀ MAŠINĀ

Alternatīva groza noslodze
Apakšējais grozs

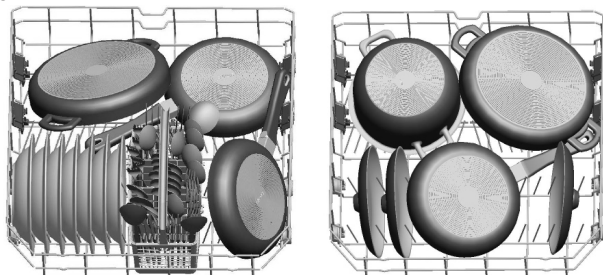

Augšējais grozs

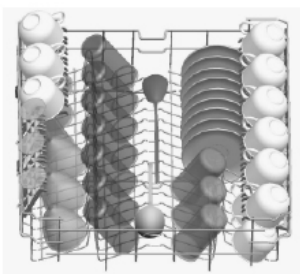

Nepareiza noslodze

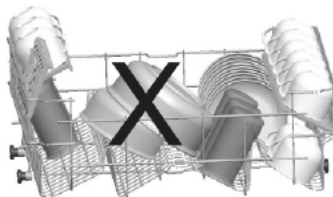
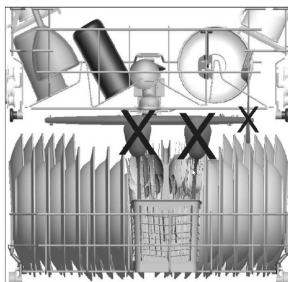
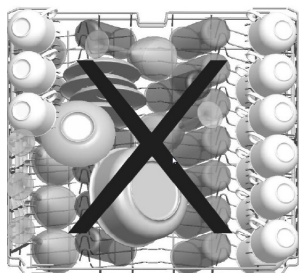

Nepareiza trauku savietošana var būt slikta mazgāšanas un žāvēšanas snieguma cēlonis. Lai snieguma rezultāts būtu teicams, lūdzu, ņemiet vērā ražotāja ieteikumus.

Svarīga piezīme testēšanas laboratorijām

Lai saņemtu detalizētu informāciju par veiktspējas testiem, lūdzu, rakstiet mums uz adresi: "dishwasher@standardtest.info". E-pasta vēstulē norādiet modeļa nosaukumu un sērijas numuru (20 cipari), kas ir atrodams uz iekārtas durvīm.

6. NODAĻA. PROGRAMMU APRAKSTI

PROGRAMMU APRAKSTI

	P1	P2	P3	P4
Programmas nosaukums:	Quick 30' 40°	Eco 50°	Express 50' 65°	Intensive 65°C
Netīrumu veids:	piemērota nedaudz netīriem traukiem un ātrai mazgāšanai.	standarta programma mēreni netīriem ikdienā lietotiem traukiem, ar samazinātu enerģijas un ūdens patēriņu.	piemērota mēreni netīriem ikdienā lietotiem traukiem ar ātrdarbīgāku programmu.	piemērota ļoti netīriem traukiem
Netīrības pakāpe:	Zema	Vidēja	Vidēja	Augsta
"Mazgāšanas līdzekļa daudzums: A: 25 cm ³ B: 15 cm ³ "	A	A	A	A
Programmas ilgums (h:min):	00:30	03:25	00:50	01:57
Elektrības patēriņš (kWh/cikls):	0.740	0.937	1.100	1.700
Ūdens patēriņš (l/cikls):	12.4	12.0	12.0	17.2

- Programmas ilgums var mainīties atkarībā no trauku daudzuma, ūdens temperatūras, apkārtējā gaisa temperatūras un atlasītajām papildu funkcijām.
- Attiecībā uz programmām norādītās vērtības, kas neattiecas uz ekoprogrammu, ir tikai norādošas
- Ekoprogramma ir piemērota mēreni netīru galda piederumu mazgāšanai, un šajā lietojumā tā ir efektīvākā programma sava kombinētā enerģijas un ūdens patēriņa izpratnē, un to lieto, lai novērtētu atbilstību ES ekodizaina normatīvajiem aktiem.
- Galda piederumu mazgāšanā sadzīves trauku mazgāšanas mašīnas lietojuma fāzē parasti tiek patērēts mazāk enerģijas un ūdens nekā mazgājot traukus ar rokām, ja šāda sadzīves trauku mazgāšanas mašīna tiek lietota atbilstoši ražotāja instrukcijām.
- Mazgāšanas pulveri drīkst izmantot tikai šajās programmās.
- Šīs programmas neietver žāvēšanu.
- Lai veicinātu žāvēšanu, iesakām pēc cikla beigām nedaudz atvērt trauku mazgāšanas mašīnas durvītas.
- Produktu datu bāzei, kurā tiek glabāta informācija par modeli, var piekļūt, nolasot QR kodu uz energoefektivitātes uzlīmes.



PIEZĪME. Saskaņā ar regulu 1016/2010 un 1059/2010 ekoprogrammas enerģijas patēriņa vērtības var atšķirties. Šī tabula atbilst regulai 2019/2022 un 2017/2022.

7. NODAĻA. MAŠĪNAS IESLĒGŠANA UN PROGRAMMAS IZVĒLE

Programmu atlase un mašīnas darbināšana

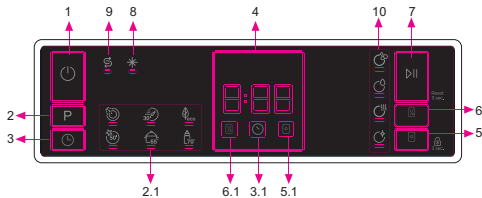

1. Ieslēgšanas/izslēgšanas poga
2. Programmu atlases poga
- 2,1. Programmas indikatori
3. Atlikšanas poga
- 3,1. Atlikšanas indikators
4. Atlikušā laika indikators
5. Tablešu poga
- 5,1. Tablešu indikators
6. Piepildīšanas līdz pusei poga
- 6,1. Piepildīšanas līdz pusei opcijas indikators
7. Sākšanas/pauzēšanas poga
8. Skalošanas līdzekļa indikators
9. Sāls indikators
10. Mazgāšanas ciklu indikatori
 - a- Mazgāšanas cikla indikators
 - b- Škalošanas cikla indikators
 - c- Žāvēšanas cikla indikators
 - d- Cikla beigu indikators

1. Ieslēgšanas/izslēgšanas poga

Ieslēdziet ierīci, izmantojot ieslēgšanas/izslēgšanas pogu.

2. Programmu atlases poga

Atlasiet piemēroto programmu, nospiežot programmu atlases pogu. Deg atlasītais programmas indikators (2.1.). Papildinformāciju par programmām skatiet sadaļā Programmu tabula.

3. Atlikšanas poga

Varat atlikt programmas sākuma laiku par 1-2...24 stundām, pirms programmas sākuma nospiežot atlikšanas pogu. Lai aktivizētu atlikšanas laiku, nospiediet sākšanas/pauzēšanas pogu (7). Deg atlikšanas indikators (3.1.). Ja vēlaties mainīt atlikšanas laiku, vispirms nospiediet sākšanas/pauzēšanas pogu (7) un tad nospiediet atlikšanas pogu, lai atlasītu jaunu atlikšanas laiku. Lai aktivizētu jaunu atlikšanas pogu, vēlreiz nospiediet sākšanas/pauzēšanas pogu (7). Lai atceltu atlikšanu, nospiežot atlikšanas pogu, nepieciešams pārslēgt uz 0 stundām.

Ja izslēdzat ierīci pēc tam, kad atlasāt un aktivizējat atlikto laiku, atliktais laiks tiek atcelts.

4. Atlikušā laika indikators

Programmas gaita tiek uzraudzīta, izmantojot mazgāšanas, skalošanas, žāvēšanas, beigu indikatoru (10) un atlikušā laika indikatoru.

5. Tablešu poga

Kad izmantojat kombinēto mazgāšanas līdzekli, kas satur sāli un skalotāju, nospiediet tablešu pogu, lai aktivizētu tablešu opciju. Deg tablešu indikators (5.1.).

6. Līdz pusei aizpildes poga

Pateicoties ierīces aizpildīšanas līdz pusei funkcijai, varat saīsināt atlasīto programmu ilgumu, kā arī samazināt enerģijas un ūdens patēriņu, izmantojot pusi nepieciešamās elektrības un ūdens.

Deg piepildīšanas līdz pusei opcijas indikators (6.1.).

7. Sākšanas/pauzēšanas poga

Nospiediet sākšanas/pauzēšanas pogu, lai sāktu atlasīto programmu. Ieslēdzas mazgāšanas lampa un atlikušā laika indikators parāda programmas ilgumu. Tas norāda arī atlikušo laiku, kamēr programma darbojas. Ja atverat ierīces durvis, kad darbojas programma, programmas ilgums tiek pazēsts un attiecīgais mazgāšanas cikla indikators mirgo.

8. Skalošanas līdzekļa indikators

Kad ir zems skalošanas līdzekļa līmenis, iedegas skalošanas līdzekļa trūkuma brīdinājuma indikators, norādot, ka nepieciešams uzpildīt skalošanas līdzekļa tvertni.

9. Sāls indikators

Kad mīkstināšanas sāls daudzums nav pietiekams, iedegas sāls trūkuma brīdinājuma indikators, norādot, ka jāuzpilda sāls tvertne.

10. Mazgāšanas ciklu indikatori

Varat uzraudzīt programmas gaitu ar vadības paneļa mazgāšanas ciklu indikatoriem. Kad žāvēšanas indikators ir ieslēgts, ierīce ir klusa aptuveni 15–50 minūtes attiecībā no izvēlētas programmas gaitas.

- Mazgāšana
- Škalošana
- Žāvēšana
- Beigas

7. NODAĻA. MAŠĪNAS IESLĒGŠANA UN PROGRAMMAS IZVĒLE

PIEZĪME. Bērnu drošības slēdzene tiek aktivizēta/deaktivizēta, aptuveni 3 sekundes turot nospiestu tablešu pogu (5). Kad tā ir aktivizēta, mirgo visas gaismas diodes un atlikušā laika indikatorā (4) vienreiz tiek parādīts "CL". Kad tas ir deaktivizēts, divreiz nomirgo visas lampas un "CL".

PIEZĪME. Lai saglabātu jebkuru programmu kā izlasi, vienlaikus nospiediet programmas (2) un atlikšanas (3) pogu. Lai atlasītu izlasesprogrammu, 3 sekundes turiet nospiestu programmu (2) pogu.

PIEZĪME. Ja pēdējā mazgāšanas programmā tiek izmantota papildu opcija, šī opcija paliek aktīva nākamajā atlasītajā programmā līdz ierīces izslēgšanai. Lai tikko atlasītajai mazgāšanas programmai atceltu šo opciju, nospiediet saistīto opcijas pogu.

Programmas maiņa

Ja vēlaties mainīt programmu, kamēr notiek mazgāšanas programma, rīkojieties, kā aprakstīts tālāk.

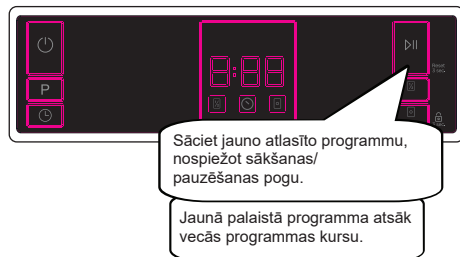

Programmas atcelšana

Ja vēlaties atcelt programmu, rīkojieties kā aprakstīts tālāk.

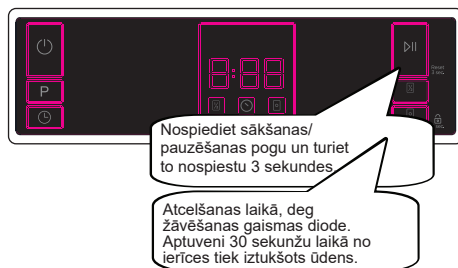

Mašīnas izslēgšana

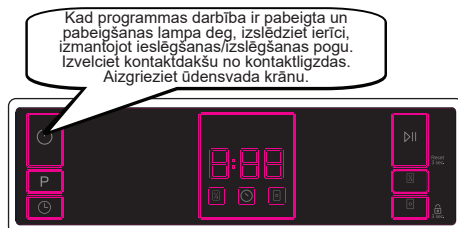

PIEZĪME. Neatveriet durvis, kamēr programma nav beigusies.

PIEZĪME. Mazgāšanas programmas beigās varat atstāt ierīces durvis pusvīrus, lai paātrinātu žūšanu.

7. NODAĻA. MAŠĪNAS IESLĒGŠANA UN PROGRAMMAS IZVĒLE

 **PIEZĪME.** Ja mazgāšanas laikā tiek atvērtas mašīnas durvis vai atvienota strāvas padeve, programma tiek turpināta, kad durvis tiek aizvērtas vai tiek atjaunota strāvas padeve.

Skaņas signāla vadība (Atkarībā no modeļa)

Lai mainītu skaņas signāla līmeni, izpildiet tālāk norādītās darbības.

1. Atveriet durvis un vienlaikus 3 sekundes turiet nospiestu aizpildīšanas līdz pusei pogu (6) un tablešu (5) pogu.
2. Kad skaņas iestatījums ir atpazīts, atskarš signāls un ierīcē tiek rādīts pēdējais iestatītais līmenis no "S0" līdz "S3".
3. Lai samazinātu skaņas līmeni, nospiedi tablešu pogu (5). Lai palielinātu skaļuma līmeni, nospiediet aizpildīšanas līdz pusei pogu (6).
4. Lai saglabātu atlasīto skaņas līmeni izslēdziet ierīci.

"S0" līmenis nozīmē, ka visi skaņas signāli ir izslēgti. Rūpnīcas iestatījums ir "S3".

Enerģijas taupības režīms

Lai aktivizētu vai deaktivizētu enerģijas taupības režīmu, izpildiet tālāk norādītās darbības.

1. Atveriet durvis un vienlaikus 3 sekundes turiet nospiestu programmas (2) un aizpildīšana līdz pusei (6) pogu.
2. Pēc sekundēm ierīcē tiek rādīts pēdējais iestatījums "IL1" vai "IL0".
3. Kad ir aktivizēts enerģijas taupības režīms, deg "IL1". Šajā režīmā, lai taupītu enerģiju, iekšējais apgaismojums (ja pieejams) izslēdzas 2 minūtes pēc durvju atvēršanas un ierīce izslēdzas 15 minūtes pēc darbības.
4. Kad ir deaktivizēts enerģijas taupības režīms, deg "IL0". Ja enerģijas taupības režīms ir deaktivizēts, iekšējais apgaismojums deg tik ilgi, kamēr durvis ir atvērtas, ierīce vienmēr būs ieslēgta, ja vien lietotājs to nav izslēdzis.
5. Lai saglabātu atlasīto iestatījumu izslēdziet ierīci.

Pēc rūpnīcas iestatījuma enerģijas taupības režīms ir aktīvs.

8. NODAĻA. APKOPE UN TĪRĪŠANA

1. Trauku mazgāšanas mašīnas tīrīšanai ir būtiska nozīme, lai paildinātu iekārtas kalpošanas laiku

Lai novērstu kaļķakmens uzkrāšanos, noteikti jābūt pareizi iestatītai ūdens mīkstināšanas funkcijai (ja tāda ir pieejama) un jālieto pareizs daudzums mazgāšanas līdzekļa. Kad iedegas sāls sensora lampiņa, atkārtoti jāuzpilda sāls nodalījums.

Laika gaitā trauku mazgāšanas mašīnā var izveidoties eļļas un kaļķakmens nosēdumi. Ja tā notiek:

- piepildiet mazgāšanas līdzekļa nodalījumu, taču nelieciet iekārtā nevienu trauku. Atlasiet programmu, kas darbojas augstā temperatūrā un darbiniet tukšu trauku mazgāšanas mašīnu. Ja tādējādi trauku mazgāšanas mašīna vēl nav pietiekami iztīrīta, lietojiet tīrīšanas līdzekli, kas paredzēts lietojumam trauku mazgāšanas mašīnās.
- Lai paildinātu trauku mazgāšanas mašīnas darbmužu, tīriet iekārtu regulāri katru mēnesi
- Regulāri noslaukiet durvīņu blīves ar mitru drānu, lai noņemtu uzkrājušās paliekas vai svešķermeņus.

- Filtri

Vismaz reizi nedēļā iztīriet filtrus un smidzinātājus. Ja rupjajā vai smalkajā filtrā iekrāsās ēdienu atliekas vai svešķermeņi, izņemiet filtrus un rūpīgi izskalojiet ar ūdeni.

a) mikrofiltrs **b)** rupjais filtrs

c) metāla filtrs

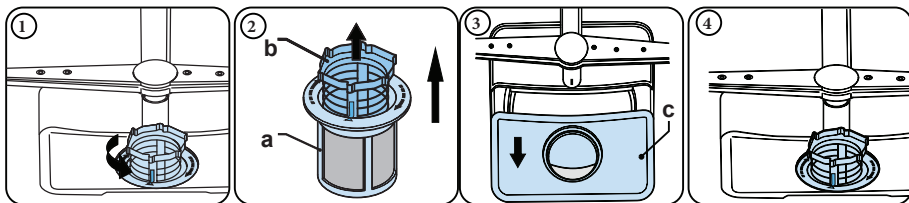

Lai izņemtu un iztīrītu kombinēto filtru, pagrieziet to pretēji pulksteņa rādītāju kustības virzienam un izņemiet, izceļot uz augšu (1). Izvelciet ārā rupjo filtru no mikrofiltra (2). Tad velciet un izņemiet metāla filtru (3). Izskalojiet filtru ar lielu daudzumu ūdens, līdz tajā vairs nav nekādu paliekas. Atkal salieciet filtru. Nomainiet filtra ieliktni un grieziet to pulksteņa rādītāju kustības virzienā (4).

- Nekad nelietojiet trauku mazgāšanas mašīnu bez filtra.
- Nepareizi iestiprināts filtrs mazinās mazgāšanas lietderību.
- Lai iekārta darbotos pareizi, vajadzīgi tīri filtri.

8. NODAĻA. APKOPE UN TĪRĪŠANA

- Smidzinātāji

Pārliecinieties, vai smidzinātāju atveres nav aizsērējušas un vai pie smidzinātājiem nav pieķepušas ēdienu atliekas vai svešķermeņi. Ja smidzinātāju atveres ir aizsērējušas, noņemiet smidzinātājus un noskalojiet ar ūdeni. Lai noņemtu augšējo smidzinātāju, noskrūvējiet uzgriezni, kas smidzinātāju tur vietā, griežot pulksteņa rādītāju kustības virzienā un novelkot uz leju. Atkal uzstādot augšējo smidzinātāju, uzgrieznis noteikti ir pienācīgi jāpievelk.

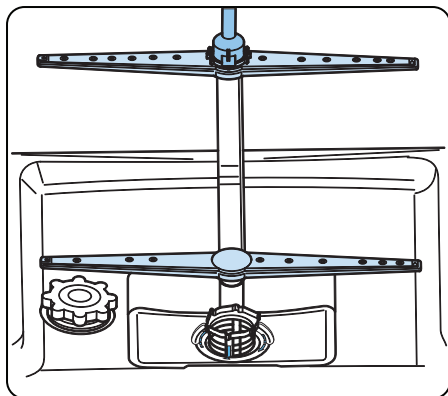

Odvodna pumpa

Veliki ostaci hrane ili strani predmeti koje filtri nisu zadržali mogu blokirati crpku otpadne vode. Voda za ispiranje tada će biti iznad filtra.

⚠ Upozorenje! Rizik od posjekotina!

Prilikom čišćenja crpke za otpadnu vodu pazite da se ne ozlijedite na komadima slomljenog stakla ili šiljastim predmetima.

U tom slučaju:

1. Prvo uvijek isključite aparat iz napajanja.
2. Izvadite košare.
3. Uklonite filtre.
4. Iscijedite vodu, po potrebi koristite spužvu.
5. Provjerite površinu i uklonite sve strane predmete.
6. Postavite filtre.
7. Ponovno umetnite košare.

9. NODAĻA. KĻŪDAS KODI UN KĻŪDU GADĪJUMĀ VEICAMĀS DARBĪBAS

KĻŪDAS KODS	KĻŪDA ĀPRAKSTS	VADĪBA
F5	Nepietiekama ūdens padeve	<ul style="list-style-type: none"> • Pārļiecinieties, vai ūdens padeves krāns ir līdz galam atvērts un nav atslēgta ūdens padeve. • Aizveriet ūdens padeves krānu, noņemiet ūdens padeves šļūteni no krāna un notīriet šļūtenes galā esošo savienojumu. • Restartējiet iekārtu, bet, ja šī kļūda atkārtojas, sazinieties ar apkopes pakalpojumu sniedzēju.
F3	Nepārtrauktas ūdens padeves kļūda	<ul style="list-style-type: none"> • Aizveriet krānu. • Sazinieties ar apkopes pakalpojumu sniedzēju.
F2	No iekārtas netiek noliets netīrais ūdens.	<ul style="list-style-type: none"> • Ūdens noliešanas šļūtene ir aizsērējusi. • Iekārtas filtri var būt aizsērējuši. • Izslēdziet iekārtu un aktivizējiet programmas atcelšanas komandu. • Ja šī kļūda atkārtojas, sazinieties ar apkopes pakalpojumu sniedzēju.
F8	Sildītāja kļūda	<ul style="list-style-type: none"> • Sazinieties ar apkopes pakalpojumu sniedzēju.
F1	Aktivizēta trauksme ūdens pārplūšanas dēļ	<ul style="list-style-type: none"> • Izslēdziet iekārtu un aizveriet krānu. • Sazinieties ar apkopes pakalpojumu sniedzēju.
FE	Bojāta elektroniskā shēma	<ul style="list-style-type: none"> • Sazinieties ar apkopes pakalpojumu sniedzēju.
F7	Pārkaršanas kļūda (iekārtā ir pārāk augsta temperatūra)	<ul style="list-style-type: none"> • Sazinieties ar apkopes pakalpojumu sniedzēju.
F6	Bojāts sildītāja sensors	<ul style="list-style-type: none"> • Sazinieties ar apkopes pakalpojumu sniedzēju.

Lai izvairītos no iespējamiem riskiem, uzstādīšanas un remonta procedūras vienmēr jāveic autorizēta servisa pārstāvim. Ražotājs neuzņemas atbildību par bojājumiem, kādi var rasties tad, ja procedūras veikušas nepilnvarotas personas. Remontu drīkst veikt tikai tehniķi. Ja jānomaina kāds komponents, noteikti jālieto tikai oriģinālas rezerves daļas.

Nepareizi veikts remonts vai neoriģinālo rezerves daļu lietojums var izraisīt ievērojamu kaitējumu un radīt lietotājam ievērojamu risku.

Klientu servisa kontaktinformāciju var atrast šī dokumenta aizmugurē.

Funkcijām atbilstošas autentiskas rezerves daļas saskaņā ar attiecīgo ekodizaina kārtību no klientu servisa var iegādāties vismaz vēl 10 gadus no datuma, kad jūsu iekārta laista tirdzniecībā Eiropas Ekonomiskajā zonā.

10. NODAĻA. PRAKTISKA UN NODERĪGA INFORMĀCIJA

Ja deg viens no programmas uzraudzības indikatoriem un palaišanas/pauzes indikators iedegas un nodziest

Iekārtas durvis ir atvērtas; aizveriet durvis.

Ja programma nesākas

- Pārbaudiet, vai kontaktspraudnis ir pievienots.
- Pārbaudiet mājokļa drošinātājus.
- Pārļiecinieties, vai ūdens iepļūdes krāns ir atvērts.
- Pārļiecinieties, vai iekārtas durvis ir atvērtas.
- Pārļiecinieties, vai iekārta ir izslēgta ar ieslēgšanas/izslēgšanas pogu.
- Pārļiecinieties, vai ūdens iepļūdes filtrs un iekārtas filtri nav aizsērējuši.

Ja mirgo indikatori "Wash/Dry" (Mazgāšana/Žāvēšana) un "End" (Beigas).

- Aktīvs brīdinājums par ūdens pārplūšanu
- Aizveriet krānu un sazinieties ar pilnvarotu pakalpojuma sniedzēju.

Ja vadības paneļa indikatori pēc mazgāšanas beigām nenodziest

Ieslēgšanas/izslēgšanas poga vēl nav atlaista.

Ja mazgāšanas līdzekļa nodalījumā ir palikušas nogulsnes

Mazgāšanas līdzeklis ir ievietots slapjā mazgāšanas līdzekļa nodalījumā.

Ja programmas beigās trauku mazgājamajā mašīnā ir palicis ūdens

- Ūdens novadcaurules šļūtene ir aizsprostota vai sagriezusies.
- Filtri ir aizprostoti.
- Programma nav vēl beigusies.

Ja iekārta mazgāšanas laikā apstājas

- Elektroapgādes traucējumi
- Ūdens iepļūdes traucējumi
- Programma var būt gaidstāves režīmā.

Ja mazgāšanas laikā dzirdama iekārtas un trauku trīcēšana un grabēšana

- Trauki ir nepareizi ievietoti.
- Smidzinātājs atsits pret traukiem.

Ja uz traukiem palikusi daļa no ēdiena atliekām

- Trauki ir nepareizi ievietoti iekārtā, izsmidzinātais ūdens nenonāk līdz attiecīgajiem traukiem.
- Grozs ir pārpildīts.
- Trauki atbalstās viens pret otru.
- Ievietots neliels mazgāšanas līdzekļa daudzums.
- Izvēlēta neatbilstoša, diezgan neefektīva mazgāšanas programma.
- Smidzinātājs ir aizsprostots ar ēdiena atliekām.
- Filtri ir aizprostoti.
- Filtri ir nepareizi ievietoti.
- Ūdens drenāžas sūknis ir aizsprostots.

Ja uz traukiem ir bālgani traipi

- Izmantots mazs mazgāšanas līdzekļa daudzums.
- Skalošanas palīg līdzekļa dozēšanas iestatījuma vērtība ir ļoti maza.
- Kaut arī ir liela ūdens cietība, nav izmantots īpašais sāls.
- Ūdens mīkstināšanas sistēmas iestatījuma vērtība ir ļoti maza.
- Sāls nodalījuma vāciņš nav labi aizvērts.

Ja trauki nenožūst

- Izvēlēta programma bez žāvēšanas.
- Skalošanas palīg līdzekļa dozēšanas iestatījums ir pārāk mazs.
- Trauki ir izņemti pārāk ātri.

Ja uz traukiem ir rūsas traipi

- Trauku nerūsošā tērauda kvalitāte nav pietiekami laba.
- Liels sāls daudzums mazgāšanai izmantotajā ūdenī.
- Sāls nodalījuma vāciņš nav labi aizvērts.
- Sāls iebēršanas laikā pārāk liels sāls daudzums ir izbiris iekārtā.
- Slikta elektriskais zemējums.

Ja pēc pārbaudīšanas, vai cēlonis nav kāds no minētajiem, problēma vēl arvien pastāv vai arī radušies kaut kādi šeit neapraķstīti darbības traucējumi vērsieties pie pilnvarota pakalpojuma sniedzēja

ATBRĪVOŠANĀS NO VECĀS IEKĀRTAS

Trauku mazgājamā mašīna sūkna filtrā satur biocīdu izstrādājumu, lai novērstu baktēriju vairošanos. Aktīvās vielas: cinka pirītiions (CAS Nr: 13463-41-7) Šis simbols uz iekārtas vai tās iepakojuma norāda, ka nedrīkst no iekārtas atbrīvoties kā no mājsaimniecības atkritumiem. Iekārta ir jānogādā atbilstošā atkritumu savākšanas vietā, kurā notiek elektriskā un elektroniskā aprīkojuma otrreizējā pārstrāde. Tā jūs palīdzēsiet izvairīties no potenciāli negatīvas ietekmes uz vidi un cilvēku veselību. Materiālu otrreizējā pārstrāde palīdz saglabāt dabas resursus. Lai iegūtu plašāku informāciju par šīs iekārtas otrreizējo pārstrādi, sazinieties ar vietējo pašvaldību, mājsaimniecības atkritumu likvidēšanas pakalpojuma nodrošinātāju vai veikalu, kurā iegādājāties šo iekārtu.





Service & Support

Visit Our Website
sharphomeappliances.com

SHARP

Be Original.



QW-NA1CF47ES-EU

QW-NA1CF47EW-EU

Dishwasher

LT

Naudojimo instrukcija

SHARP

Be Original.

TURINYS

1 SKYRIUS: GAMINIO APRAŠYMAS	
Techninės specifikacijos	5
Standartų atitikties ir bandymų duomenys	5
2 SRKYIUS: SAUGOS INFORMACIJA IR REKOMENDACIJOS	
Atliekų surinkimas ir perdirbimas	6
Saugos informacija	6
Rekomendacijos	8
Ko negalima plauti indaplovėje	8
3 SKYRIUS: PRIETAISO ĮRENGIMAS	
Prietaiso pastatymas	8
Vandens prijungimas	9
Vandens įleidimo žarna	9
Vandens išleidimo žarna	9
Elektros prijungimas	10
Prietaiso montavimas po stalviršiu	11
Prieš naudojant prietaisą	13
4 SKYRIUS MAŠINOS PARUOŠIMAS NAUDOTI	
Vandens nukalkinimo svarba	13
Kaip pripilti druskos	13
Bandymo juostelė	13
Druskos sąnaudų nustatymas	14
Ploviklio naudojimas	14
Kaip užpildyti ploviklio skyrių	14
Kombinuotasis ploviklis	15
Kaip pripilti skalavimo priemonės ir pasirinkti nuostatą	15
5 SKYRIUS: INDŲ SUDĖJIMAS Į INDAPLOVĖ	
Indų lentyna	16
Papildomi krepšiai	18
6 SKYRIUS: PROGRAMŲ APRAŠYMAI	
Programų elementai	19
7 SKYRIUS: PRIETAISO ĮJUNGIMAS IR PROGRAMOS PASIRINKIMAS	
Prietaiso įjungimas	21
Programos eiga	21
Programos pakeitimas	21
Programos pakeitimas ir nustatymas iš naujo	22
Prietaiso išjungimas	22
8 SKYRIUS: TECHNINĖ PRIEŽIŪRA IR VALYMAS	
Filtrai	23
Purkštuvai	23
Žarnos filtras	23
9 SKYRIUS: TRIKČIŲ KODAI IR KĄ DARYTI ĮVYKUS TRIKČIAI	24

Gerb. pirkėjau! Mūsų tikslas – pasiūlyti jums aukštos kokybės gaminių, kurie viršytų jūsų lūkesčius. Šis prietaisas yra pagamintas modernioje gamykloje, o jo kokybė yra kruopščiai ir išsamiai patikrinta.

Šis vadovas skirtas padėti jums naudotis šiuo prietaisu, pagamintu naudojant naujausias technologijas, užtikrinančias visišką patikimumą ir maksimalų efektyvumą.

Prieš pradėdami naudotis šiuo prietaisu, atidžiai perskaitykite šį vadovą, kuriame pateikiama pagrindinė informacija apie tai, kaip jį saugiai įrengti, techniškai prižiūrėti ir naudoti. Dėl šio gaminio įrengimo kreipkitės į artimiausią įgaliojantį techninės priežiūros centrą.

Ši naudojimo instrukcija galioja keliems modeliams. Todėl kai kurios funkcijos ir aprašymai gali skirtis.

1 SKYRIUS: GAMINIO APRAŠYMAS

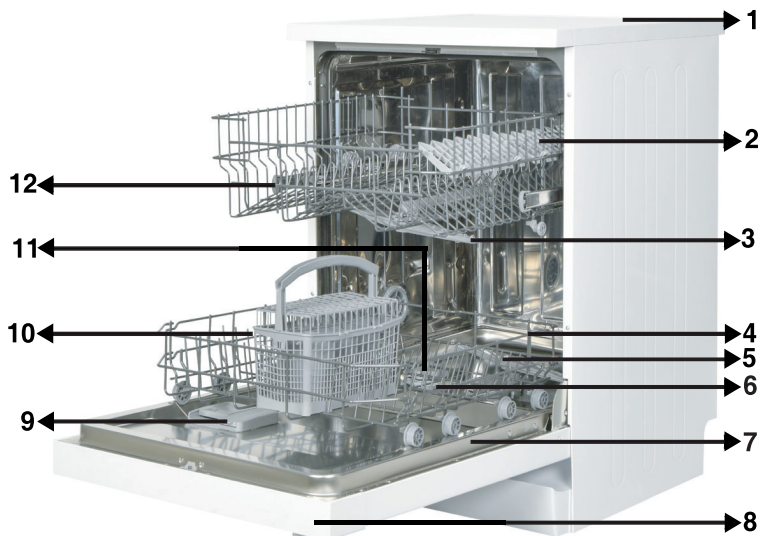

1. Stalviršis
2. Viršutinis krepšys su lentynomis
3. Viršutinis purkštuvus
4. Apatinis krepšys
5. Apatinis purkštuvus
6. Filtrai
7. Techninių duomenų lentelė
8. Valdymo skydelis
9. Ploviklio ir skalavimo priemonės dalytuvas
10. Virtuvės įrankių krepšys
11. Druskos dalytuvas
12. Viršutinio krepšio krepiamasis bėgelis



13. Aktyviojo džiovinimo blokas: ši sistema geriau išdžiovina indus.

1 SKYRIUS: TECHNINĖS SPECIFIKACIJOS

Techninės specifikacijos

Talpa	standartinis indų rinkinys 13 asmenų
Aukštis	850 mm
Aukštis (be stalviršio)	820 mm
Plotis	598 mm
Ilgis	598 mm
Bendrasis svoris	46 kg
Elektros įvadas	220–240 V, 50 Hz
Bendroji galia	1900 W
Kaitinimo galia	1800 W
Siurblio galia	100 W
Vandens išleidimo siurblio galia	30 W
Tiekiamo vandens slėgis	0,03–1 MPa (10 bar)
Elektros srovės stiprumas	10 A

Standartų ir bandymų duomenų atitiktis / ES atitikties deklaracija

Šis gaminys atitinka visų taikomų ES direktyvų reikalavimus, atsižvelgiant į atitinkamus suderintus standartus, numatančius CE žymėjimą.

Apsilankykite svetainėje www.sharphomeappliances.com, jei norite gauti elektroninę šio naudotojo vadovo kopiją.

SAUGOS INFORMACIJA IR REKOMENDACIJOS

Atliekų surinkimas ir perdirbimas

- Tam tikrose sudėtinėse detalėse ir pakuotėje naudojamas perdirbtos medžiagos.
- Plastikinės detalės yra paženklintos tarptautinėmis santrumpomis: (>PE< , >PS< , >POM< , >PP< ,)
- Kartoninės detalės yra pagamintos iš perdirbto popieriaus, kurį reikia išmesti į popieriaus surinkimo konteinerius, kad jis vėl būtų perdirbtas.
- Tokių medžiagų negalima mesti į įprastų buitinių atliekų konteinerius. Jas reikia atiduoti į atitinkamus atliekų surinkimo punktus.
- Dėl informacijos apie atliekų išmetimo būdus ir punktus kreipkitės į atitinkamus atliekų surinkimo ir perdirbimo centrus.

Saugos informacija

Priimant pristatytą prietaisą

- Jeigu pastebite, kad prietaiso pakuotė yra apgadinta, kreipkitės į įgaliotąjį centrą.
- Išpakuokite prietaisą ir išmeskite pakavimo medžiagas, atsižvelgdami į atliekų išmetimo taisykles.

Į ką reikia atkreipti dėmesį įrengiant prietaisą

- Pasirinkite tinkamą, saugią, lygią vietą prietaisui įrengti.
- Įrenkite ir prijunkite prietaisą, vadovaudamiesi instrukcija.
- Šį prietaisą privalo įrengti ir remontuoti tik įgaliotojo centro atstovai.
- Prietaise leidžiama naudoti tik originalias atsargines dalis.
- Prieš įrengiant, prietaisas būtinai turi būti atjungtas nuo elektros tinklo.
- Įsitikinkite, ar vidaus elektros saugiklių sistema yra įrengta atsižvelgiant į reglamentą.
- Visi prijungimai privalo atitikti techninių duomenų lentelėje nurodytas vertes.
- Būtinai patikrinkite, ar prietaisas nestovi ant elektros maitinimo kabelio.
- Prijungimui niekada nenaudokite ilginamojo laido arba šakotuvo. Įrengus prietaisą, elektros kištukas turi būti lengvai pasiekiamas.
- Įrengę prietaisą, pirmą kartą paleiskite jį, nepridėję indų.

Kasdienis naudojimas

- Šis prietaisas skirtas naudojimui namų ūkyje; nenaudokite jo jokiais kitais tikslais. Naudojant indaplovę komerciniam tikslui, nebegalios garantija.
- Nesikelkite, laikydamiesi už atidarytų durelių, nesėskite ir nieko nedėkite ant atidarytų durelių, nes prietaisas gali nuvirsti.
- Niekada nenaudokite jokių kitų ploviklių ir skalavimo priemonių, išskyrus specialiai indaplovėms skirtas priemones. Mūsų įmonė už tai neatsako.
- Prietaiso plovimo skyriuje esantis vanduo nėra geriamasis vanduo – negerkite jo.
- Nepilkite į prietaiso plovimo skyrių jokių cheminių tirpinimo medžiagų, pavyzdžiui tirpiklių, nes gali kiti sprogimo pavojus.
- Prieš plaudami plastikinius indus, įsitikinkite, ar jie atsparūs šilumai.

2 SKYRIUS: SAUGOS INFORMACIJA IR REKOMENDACIJOS

• Šį prietaisą leidžiama naudoti vaikams nuo 8 metų amžiaus ir asmenims, turintiems fizinį, jutimo ar psichinių negalių, arba neturintiems patirties ir žinių, kaip naudoti šį prietaisą, su sąlyga, kad jie bus prižiūrimi arba išmokyti, kaip saugiai naudoti šį prietaisą, ir supras atitinkamus pavojus. Neleiskite vaikams žaisti su šiuo prietaisu. Neprižiūrimi vaikai negali atlikti valymo ir naudotojo atliekamų techninės priežiūros darbų.

- Nedėkite į prietaisą netinkamų ir sunkių indų, kurie viršija krepšio keliamąją galią. Mūsų įmonė neprisiima atsakomybės už jokiais sugadintas vidaus detales.

- Negalima atidaryti durelių prietaisui veikiant. Bet koku atveju saugos įtaisai užtikrina, kad atidarius dureles, prietaisas išsijungtų.

- Nepalikite durelių atidarytų, kad išvengtumėte nelaimingų atsitikimų.

- Peilius ir visus įrankius aštriais galais dėkite į stalo įrankių krepšelį galais žemyn.

- Jei pažeidžiamas maitinimo laidas, jį leidžiama keisti tik gamintojui, gamintojo techninės priežiūros centro atstovui arba kompetentingiems asmenims – kitaip gali kilti pavojus.

- Pasirinkus energijos taupymo nuostatą „EnergySave“, programai pasibaigus, durelės bus atidarytos. Nebandykite jėga atidaryti durelių, kad nesugadintumėte automatinio durelių mechanizmo – palaukite 1 minutę. Dureles privaloma atidaryti per 30 minučių, kad indai tinkamai išdžiūtų (modeliuose su automatinio durelių atidarymo sistema).

Įspėjimas! Pasigirdus durelių automatinio atidarymo signalui, nestovėkite priešais dureles.

Vaikų sauga

- Išpakavę prietaisą, pakavimo medžiagas būtinai laikykite vaikams nepasiekiamoje vietoje.

- Neleiskite vaikams žaisti su šiuo buitiniu prietaisu arba jo paleisti.

- Laikykite ploviklius ir skalavimo priemones vaikams nepasiekiamoje vietoje.

- Neleiskite vaikų prie prietaiso, kai jis yra atidarytas, nes jame gali būti likę plovimo priemonių.

- Užtikrinkite, kad senas prietaisas nekeltų pavojaus vaikams. Žinoma atveju, kai vaikai žaisdami užsitrenkė senuose prietaisuose. Norėdami išvengti tokios situacijos, sugadinkite prietaiso durelių užraktą ir nupjaukite elektros kabelius.

Veikimo sutrikimo atveju

- Jeigu remonto darbus atliks ne įgaliotasis techninės priežiūros centro atstovas, prietaiso garantija nebegalios.

- Prieš atlikdami bet kokius prietaiso remonto darbus, būtinai atjunkite jį nuo elektros tinklo. Išimkite saugiklį arba atjunkite prietaisą nuo elektros lizdo. Atjungdami nuo elektros lizdo, netraukite už kabelio. Būtinai užsukite vandens čiaupą.

2 SKYRIUS: SAUGOS INFORMACIJA IR REKOMENDACIJOS

Rekomendacijos

- Norėdami taupyti energiją ir vandenį, pašalinkite nuo indų didelius maisto likučius, prieš sudėdami indus į prietaisą. Paleiskite prietaisą, kai jis bus pilnas indų.
- Jeigu reikia, naudokite nuplovimo programą.
- Gillius indus, pavyzdžiui dubenis, stiklines ir puodus į prietaisą dėkite apverstai.
- Į prietaisą rekomenduojama nedėti kitokių indų, išskyrus nurodytuosius, ir nedėti per daug indų.

Ko negalima plauti indaplovėje

- Cigarečių pelenų, žvakių likučių, lako, dažų, cheminių medžiagų, geležies lydinių medžiagų.
 - Šakučių, šaukštų ir peilių medinėmis arba kaulinėmis rankenomis, taip pat dramblio kaulu arba perlamutru dengtomis rankenomis; klijuotų daiktų, indų, suteptų šlifuojančiosiomis, rūgštinėmis arba bazinėmis medžiagomis.
 - Karščiui neatsparių plastikinių daiktų, varinių arba alavuotų indų.
 - Aliumininių ir sidabrinų daiktų (jie gali pakeisti spalvą, prarasti žvilgesį)
 - Tam tikrų rūšių stiklo, ornamentais puoštų porceliano dirbinių, nes jie išbluks po pirmojo plovimo; tam tikrų rūšių kristolinių dirbinių, nes laikui bėgant jie praras skaidrumą; klijuotų stalo įrankių, kurie nėra atsparūs karščiui, kristolinių taurių, kurių sudėtyje yra švino, pjaustymo lentų, reikmenų, pagamintų iš sintetinio pluošto.
 - Indaplovėje negalima plauti kempinių arba virtuvinių rankšluosčių bei šluosčių.
- Įspėjimas!** Pirkdami naujus indus, įsitikinkite, ar juos galima plauti indaplovėje.

PRIETAISO ĮRENGIMAS

Prietaiso pastatymas

Rinkdamiesi įrengimo vietą, įsitikinkite, ar galėsite lengvai sudėti ir išimti indus. Nestatykite prietaiso ten, kur temperatūra gali nukristi žemiau 0 °C.

Prieš statydami prietaisą, išpakuokite jį, vadovaudamiesi ant pakuotės nurodytais įspėjimais.

Prietaisą statykite prie vandens čiaupo arba kanalizacijos vamzdžio. Prietaisą reikia statyti atsižvelgiant į tai, kad vieną kartą jį prijungus, vėliau prijungimų keisti nebus galima.

Neimkite už prietaiso durelių arba plokštės, norėdami jį perstatyti.

Iš visų prietaiso pusių būtinai palikite tarpus, kad plovimo metu prietaisas galėtų patogiai judėti pirmyn–atgal.

Statydami prietaisą, įsitikinkite, ar neprispaudėte vandens įleidimo ir išleidimo žarnų. Būtinai patikrinkite, ar prietaisas nestovi ant elektros maitinimo kabelio. Sureguliuokite reguliuojamas prietaiso kojeles, kad mašina stovėtų tiesiai ir tvirtai. Tinkamai pastačius prietaisą, galėsite lengvai atidaryti ir uždaryti dureles.

3 SKYRIUS: PRIETAISO ĮRENGIMAS

Jeigu prietaiso durlės tinkamai neužsidaro, patikrinkite, ar prietaisas tvirtai stovi ant grindų; jeigu ne, sureguliuokite kojeles, kad jis stabiliai stovėtų.

Vandens prijungimas

Vidaus santechnika privalo būti tinkama indaplovei įrengti. Taip pat rekomenduojame įrengti filtrą ties įvadu arba patalpoje, kad išvengtumėte prietaiso gedimo dėl teršalų (smėlio, molio, rūdžių ir pan.), kurių gali pakliūti su tiekiamu vandeniu arba iš vidaus santechnikos, taip pat išvengti tokių nusiskundimų kaip išplautų indų pageltonavimas arba apnašų susidarymas.

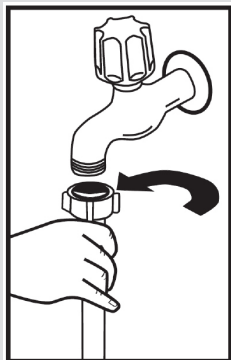

Vandens įleidimo žarna

Nenaudokite seno prietaiso vandens įleidimo žarnos. Naudokite naują, su prietaisu pateiktą žarną. Jeigu prie prietaiso jungsite naują arba ilgai nenaudotą vandens įleidimo žarną, prieš ją prijungdami, tinkamai praplaukite ją vandeniu. Prijunkite vandens įleidimo žarną tiesiai prie vandens čiaupo. Vandens čiaupo slėgis turi būti min. 0,03 Mpa ir maks. 1 Mpa. Jeigu vandens slėgis viršija 1 Mpa, privaloma įrengti tarpinį slėgio mažinimo vožtuvą.

Atlikus prijungimą, privaloma visiškai atsukti čiaupą ir patikrinti, ar nėra vandens nuotėkio. Prietaiso saugumo sumetimais, kiekvieną kartą pasibaigus plovimo programai, užsukite vandens įleidimo čiaupą.

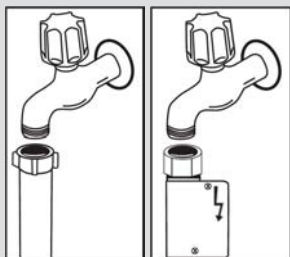

PASTABA. Kai kuriuose modeliuose naudojamas vandens nutekamasis vamzdis „Aquastop“. Jeigu naudojamas „Aquastop“, gali susidaryti pavojinga įtampa. Nenujunkite vandens nutekamojo vamzdžio „Aquastop“. Neleiskite, kad jis būtų sulenktas arba susuktas.

Vandens išleidimo žarna

Vandens išleidimo žarną galima jungti tiesiai prie vandens išleidimo angos arba kriauklės sifono išleidimo angos. Naudojant specialų sulenktą vamzdį (jeigu jis pateiktas), vandenį galima išleisti tiesiai į kriauklę, užkabinant sulenktą vamzdį ant kriauklės krašto. Šis prijungimas turi būti nuo 50 iki 110 cm aukštyje nuo grindų plokštumos.

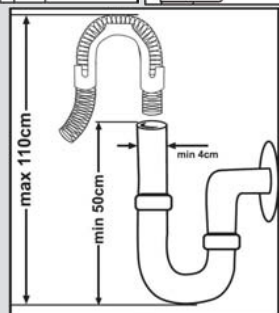

3 SKYRIUS: PRIETAISO ĮRENGIMAS

junkite gaminį į įžemintą kištukinį lizdą, apsaugotą saugikliu, atitinkančiu vertes, nurodytas lentelėje „Techninės specifikacijos“.

Pagal naudojimo šalį (pavyzdžiui, JK), šio įrenginio kištukas gali turėti 13 A saugiklį. (Pavyzdžiui, JK, Saudo Arabija)

Vandens prijungimas.

Žr. įspaudą ant vandens įleidimo žarnos!

Jei modeliai pažymėti 25°, maksimali vandens (šalto vandens) temperatūra gali būti 25° C.

Visiems modeliams.

Pageidautinas šaltas vanduo; maksimali karšto vandens temperatūra yra 60° C.

3 SKYRIUS: PRIETAISO ĮRENGIMAS

Įspėjimas! Jeigu naudosite ilgesnę nei 4 m vandens išleidimo žarną, indai gali likti nešvarūs. Tokiu atveju mūsų įmonė neprisiima atsakomybės.

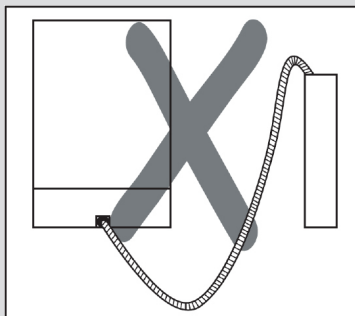
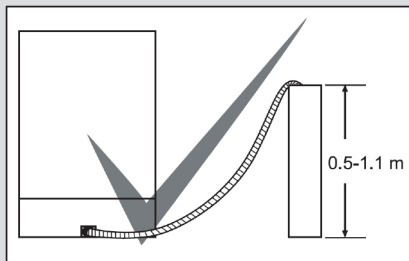

Elektros prijungimas

Šio prietaiso įžemintą elektros kištuką privaloma prijungti prie įžeminto elektros lizdo, turinčio tinkamą įtampą ir elektros srovės stiprumą. Jeigu įžeminimo nėra, kreipkitės į kompetentingą elektriką, kad jį įrengtų. Naudojant prietaisą neįrengus įžeminimo, mūsų įmonė nėra atsakinga už jokių nuostolių, patirtus taip naudojant prietaisą.

Namų elektros tinklas privalo būti apsaugotas 10–16 A saugikliu.

Šį prietaisą galima jungti prie 220–240 V elektros tinklo. Jeigu jūsų namų elektros tinkle yra 110 V įtampa, prijunkite naudodami tarpinį 110/220 V, 3 000 W transformatorių. Prietaiso negalima prijungti statant jį į vietą.

Visada naudokite izoliuotą kištuką, pateiktą su šiuo prietaisu.

Naudojant prietaisą esant per mažai įtampai, indai bus prastai plaunami.

Pažeistą maitinimo laidą turi pakeisti tik įgaliotojo techninės priežiūros centro atstovas arba įgaliotasis elektrikas. Antraip gali įvykti nelaimingų atsitikimų.

Saugumo sumetimais visada būtinai atjunkite elektros kištuką, kai plovimo programa bus baigta.

Norėdami išvengti elektros smūgio, nelieskite kištuko šlapiomis rankomis.

Atjungdami prietaisą nuo elektros tinklo, visada traukite už kištuko. Niekada netraukite už paties laido.

3 SKYRIUS: PRIETAISO ĮRENGIMAS

Prietaiso montavimas po stalviršiu

Jeigu prietaisą norite montuoti po stalviršiu, įsitikinkite, ar po stalviršiu yra pakankamai vietos ir ar įmanoma atlikti elektros bei vandens prijungimą. **1** Jeigu manote, kad po stalviršiu yra pakankamai vietos prietaisui įrengti, nuimkite prietaiso stalviršį, kaip parodyta paveikslėlyje. **2**

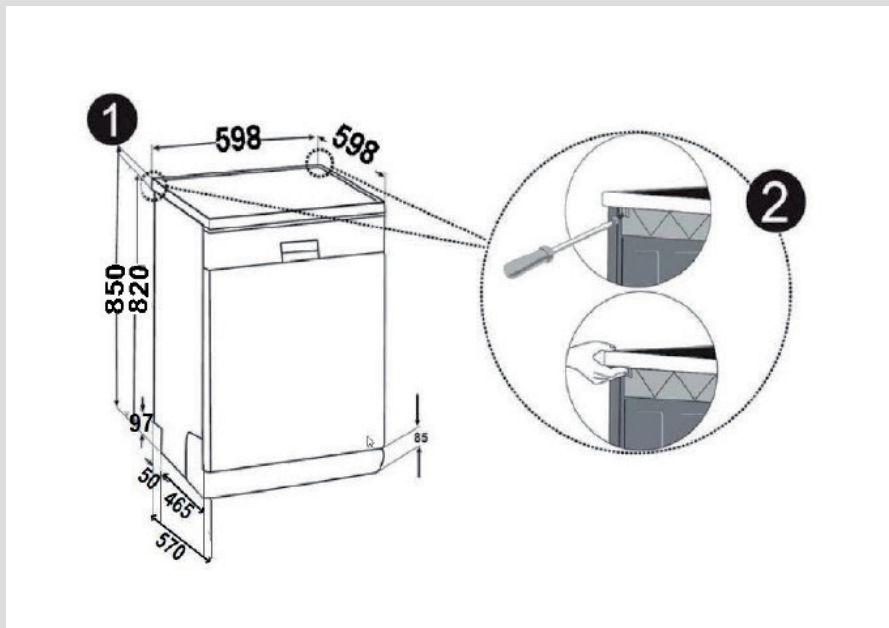

Įspėjimas! Stovo dalis, po kuria statysite šį prietaisą nuėmę jos stalviršį, turi būti stabili, kad nesutriktų pusiausvyra.

Norėdami nuimti stalviršį, išsukite jį laikančius varžtus, esančius prietaiso gale; paskui pastumkite priekinę plokštę 1 cm iš priekinės pusės link galo ir nuimkite ją.

3 SKYRIUS: PRIETAISO ĮRENGIMAS

Sureguliuokite prietaiso kojeles pagal grindų nuolydį. **3** Įtaisykite šį prietaisą, įstumdami jį po stalviršiu, neprispausdami ir neužlenkdami žarnų. **4**

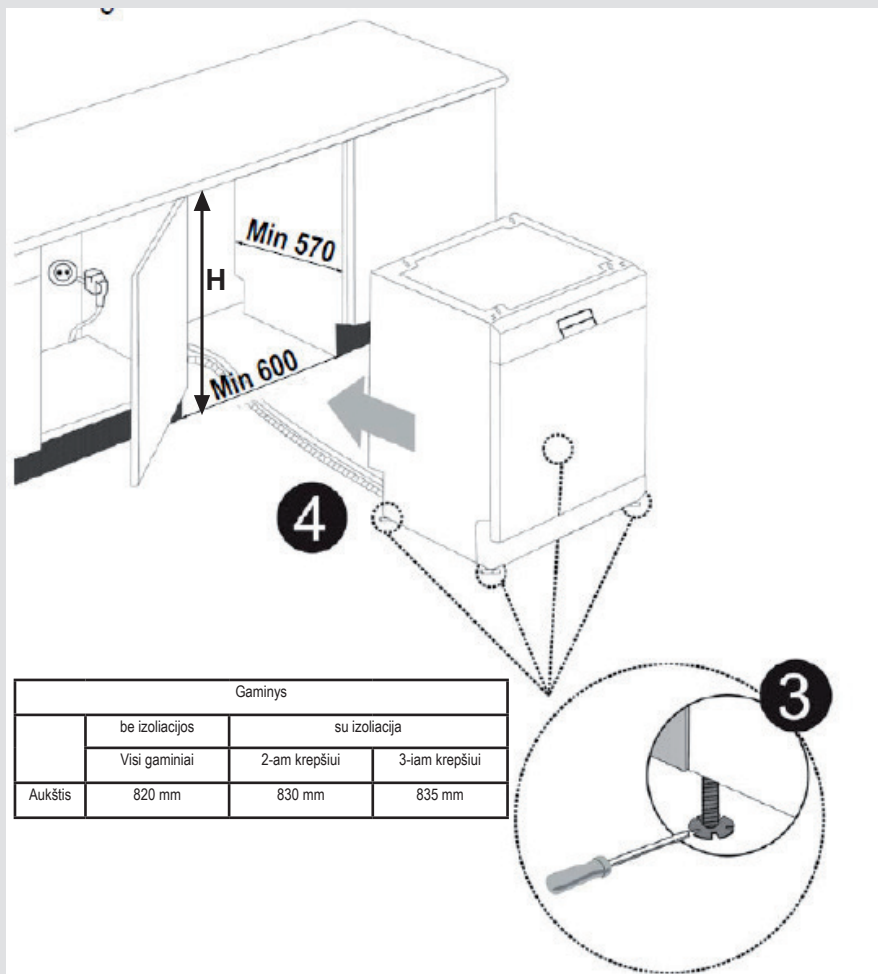

Įspėjimas! Nuėmus prietaiso stalviršį, prietaisą reikia įrengti uždaroje vietoje, kurios matmenys yra parodyti pav.

4 SKYRIUS: MAŠINOS PARUOŠIMAS NAUDOTI

Prieš naudodami prietaisą pirmą kartą

- Patikrinkite, ar elektros ir tiekiamo vandens specifikacijos atitinka prietaiso montavimo instrukcijoje nurodytas vertes.
- Išimkite visas prietaiso viduje esančias pakavimo medžiagas.
- Nustatykite vandens minkštiklį.
- Pripilkite 1 kg druskos į druskos skyrių ir iki pat kraštų pripilkite vandens, kad vanduo beveik lietuši per viršų.
- Pripildykite skalavimo priemonės skyrių.

PRIETAISO PARUOŠIMAS NAUDOJIMUI

Vandens nukalkinimo svarba

Norint, kad indai būtų gerai plaunami, indaplovei reikia minkšto vandens, t. y. vandens, kuriame būtų mažiau kalkių. Antraip ant indų ir prietaiso viduje liks kalkių apnašų. Prietaisas prasčiau plaus, džiovins ir blizgins indus. Tam indaplovėse naudojama minkštinimo sistema. Minkštinimo sistemą reikia atnaujinti, kad ji veiktų taip pat gerai ir kitą kartą plaunant indus. Tam indaplovėje naudojama druska.

Druskos įpylimas

Norint, kad indai būtų gerai plaunami, indaplovei reikia minkšto vandens, t. y. vandens, kuriame būtų mažiau kalkių. Antraip ant indų ir prietaiso viduje liks kalkių apnašų. Prietaisas prasčiau plaus, džiovins ir blizgins indus. Kai vanduo teka per minkštinimo sistemą, iš vandens pašalinamas jonų suformuotas kietumas ir vanduo pasiekia minkštumą, kurio reikia geriausiam plovimo rezultatui gauti. Priklausomai nuo įtekančio vandens kietumo, jonai, kurie kietina vandenį, greitai surenkami minkštinimo sistemos viduje. Todėl minkštinimo sistemą reikia atnaujinti, kad ji veiktų taip pat gerai ir kitą kartą plaunant indus. Todėl indaplovėje naudojama druska.

Galima naudoti tik specialiai indaplovėms skirtą druską, kuri minkština vandenį. Nenaudokite smulkios ar miltelių pavidalo druskos, kuri gali greitai iširti. Naudojant kito tipo druską, galima sugadinti indaplovę.

Skalavimo priemonės naudojimas

Skalavimo priemonė padeda išskalauti indus, kad neliktų ruoželių ir dėmių. Skalavimo priemonę reikia naudoti plaunant stalo įrankius ir skaidrias stiklines, taures. Skalavimo priemonė automatiškai išleidžiama skalavimo karštame vandenyje metu. Jei nustatytas per mažas skalavimo priemonės dozavimas, balkšvos dėmės lieka ant indų, indai nėra išdžiovinami ir švarūs. Jei nustatytas per didelis skalavimo priemonės dozavimas, ant stiklinių ir indų gali susidaryti melsvas sluoksnis.

4 SKYRIUS: MAŠINOS PARUOŠIMAS NAUDOTI

Kaip pripilti druskos

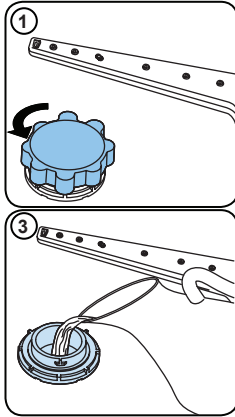

Naudokite tik specialiai indaplovėms skirtą minkštinimo druską. Atidarykite dureles, ištraukite apatinį krepšį ir atsukite druskos skyriaus dangtelį, sukdami jį prieš laikrodžio rodyklę. (1) (2) Pirmą kartą naudodami prietaisą, pripilkite į skyrių 1 kg druskos ir iki pat kraštų pripilkite vandens (3). Visa tai lengviau padarysite su piltuvėliu (4). Uždenkite ir užsukite dangtelį. Kas 20–30 plovimo ciklų pripildykite druskos skyrių druska (maždaug 1 kg). Vandens į druskos skyrių pilkite tik naudodami prietaisą pirmą kartą. Rekomenduojame naudoti tik smulkiai granuliuotą miltelių formos minkštinimo druską. Nepilkite valgomosios druskos į šį prietaisą. Antraip laikui bėgant minkštinimo skyriaus funkcija pradės veikti prasčiau. Įjungus prietaisą, druskos skyrius pripildomas vandens. Todėl minkštinimo druskos pilkite prieš paleisdami prietaisą. Todėl ištekėjusi druska tuo pat nuplaunama indų plovimo metu. Jeigu pripylę druskos indų tuoj pat neplausite, paleiskite trumpą plovimo programą, nepridėję indų į prietaisą, kad išvengtumėte prietaiso korozijos dėl druskos skyriaus pildymo metu ištekėjusios druskos. Norėdami sužinoti, ar prietaise esantis minkštinimo druskos

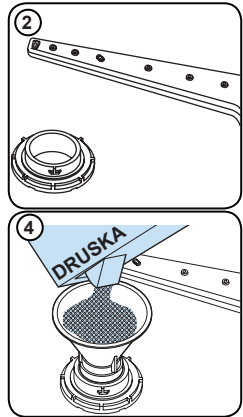

kiekis yra pakankamas, ar ne, patikrinkite permatomą dalį ant druskos skyriaus dangtelio. Druskos pakanka, jeigu permatoma dalis yra žalia. Jeigu ji ne žalia, reikia pripilti daugiau druskos.

Bandomoji juostelė

Prietaiso plovimo veiksmingumas priklauso nuo vandens minkštumo. Todėl prietaise įrengta sistema, kuri mažina tiekiamo vandens kietumą. Tinkamai nustačius šią sistemą, padidės plovimo veiksmingumas. Norėdami sužinoti savo gyvenamosios vietos vandens kietumo lygį, susisiekite su vietos vandentiekio įmone arba nustatykite vandens kietumo lygį bandomąja juostele (jeigu ją turite).

Išpakuokite bandomąją juostelę.	Paleiskite vandenį iš čiaupo 1 min.	Įkiškite bandomąją juostelę į vandenį 1 sek.	Ištraukite ją iš vandens ir pakratykite	Palaukite 1 min.	Nustatykite prietaiso vandens kietumo nuostatą, atsižvelgdami į rezultatą, gautą panaudojus bandomąją juostelę.																		
					<table border="1"> <tr> <td>1 lygis</td> <td></td> <td>Kalkių nuosėdų nėra</td> </tr> <tr> <td>2 lygis</td> <td></td> <td>Labai mažas kalkių nuosėdų kiekis</td> </tr> <tr> <td>3 lygis</td> <td></td> <td>Mažas kalkių nuosėdų kiekis</td> </tr> <tr> <td>4 lygis</td> <td></td> <td>Vidutinis kalkių nuosėdų kiekis</td> </tr> <tr> <td>5 lygis</td> <td></td> <td>Gana didelis kalkių nuosėdų kiekis</td> </tr> <tr> <td>6 lygis</td> <td></td> <td>Didelis kalkių nuosėdų kiekis</td> </tr> </table>	1 lygis		Kalkių nuosėdų nėra	2 lygis		Labai mažas kalkių nuosėdų kiekis	3 lygis		Mažas kalkių nuosėdų kiekis	4 lygis		Vidutinis kalkių nuosėdų kiekis	5 lygis		Gana didelis kalkių nuosėdų kiekis	6 lygis		Didelis kalkių nuosėdų kiekis
1 lygis		Kalkių nuosėdų nėra																					
2 lygis		Labai mažas kalkių nuosėdų kiekis																					
3 lygis		Mažas kalkių nuosėdų kiekis																					
4 lygis		Vidutinis kalkių nuosėdų kiekis																					
5 lygis		Gana didelis kalkių nuosėdų kiekis																					
6 lygis		Didelis kalkių nuosėdų kiekis																					

4 SKYRIUS: MAŠINOS PARUOŠIMAS NAUDOTI

Druskos sąnaudų nustatymas

Vandens kietumo lygis	Vandens kietumo lygis pagal vokišką standartą, dH	Vandens kietumo lygis pagal prancūzišką standartą, dF	Vandens kietumo lygis pagal britų standartą, dE	Kietumo lygio indikatorius
1	0–5	0–9	0–6	Ekране rodoma L1.
2	6–11	10–20	7–14	Ekране rodoma L2.
3	12–17	21–30	15–21	Ekране rodoma L3.
4	18–22	31–40	22–28	Ekране rodoma L4.
5	23–31	41–55	29–39	Ekране rodoma L5.
6	32–50	56–90	40–63	Ekране rodoma L6.

Jei naudojamo vandens kietumas yra didesnis nei 90 °dF (prancūziškas vandens kietumo standartas) arba jei naudojate šulinio vandenį, tada rekomenduojama naudoti filtrą ir vandens gryninimo įrenginius.

PASTABA. Gamykloje kietumo lygis nustatytas ties 3 lygiu.

Pagal teste nurodytą vandens kietumo lygį nustatykite savo įrenginio vandens kietumą, kaip nurodyta žemiau.

Nustatymas

- Įjunkite mašiną paspausdami įjungimo / išjungimo mygtuką.
- Įjungę mašiną, iškart paspauskite mygtuką Programa mažiausiai 3 sekundes.
- Atleiskite programos mygtuką, kai rodoma „SL“. Tada rodomas paskutinis nustatymo lygis.
- Norėdami nustatyti norimą lygį, paspauskite programos mygtuką. Kiekvienas programos mygtuko paspaudimas padidina lygį. Pasiekus 6 lygį, kitas paspaudimas grąžina lygį į 1.
- Paskutinis pasirinktas vandens kietumo lygis išsaugomas atmintyje, išjungiant mašiną mygtuku On / Off.

Ploviklio naudojimas

Naudokite tik specialiai namų ūkyje naudojamiems indaplovėms skirtą ploviklį. Laikykite ploviklius vėsioje, sausoje, vaikams nepasiekiamoje vietoje.

Įpilkite tinkamą kiekį ploviklio pagal pasirinktą programą, kad būtų užtikrintas geriausias efektyvumas.

Naudojamo ploviklio kiekis priklauso nuo ciklo, indų kiekio ir indų nešvarumo lygio.

Nepilkite ploviklio į ploviklio skyrių daugiau nei reikia, nes ant stiklinių ir indų gali susidaryti balkšvi ruoželiai arba melsvi sluoksniai, kurie gali sukelti stiklo koroziją. Nuolatinis per didelio ploviklio kiekio naudojimas gali sugadinti indaplovę. Naudojant mažai ploviklio, indai gali būti prastai išplauti ir gali būti matomi balkšvi ruoželiai, susidarę dėl kieto vandens. Daugiau informacijos žr. ploviklio gamintojo instrukcijose.

Kaip užpildyti ploviklio skyrių

Paspauskite skląstį, kad atidarytumėte ploviklio skyrių, kaip parodyta paveikslėlyje. **1** Ploviklio skyrius yra sugraduotas lygio linijomis. Ploviklio skyriuje iš viso telpa 40 cm³ ploviklio. Atidarykite indaplovės ploviklio pakuotę ir pripilkite į didesnį skyrių 25 cm³, jeigu indai yra labai nešvarūs, arba 15 cm³, jeigu jie nelabai sutepti. **2** Jeigu nešvarūs indai buvo pailikti neplauti labai ilgai, ant jų yra pridžiūvusių maisto likučių arba indaplovė yra labai pilna, pripilkite 5cm³ ploviklio į nuplovimo skyrių ir įjunkite prietaisą. Į prietaisą gali tekti pripilti daugiau ploviklio, atsižvelgiant į indų nešvarumo lygį ir jūsų vietovės vandens kietumo lygį.

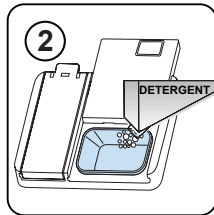
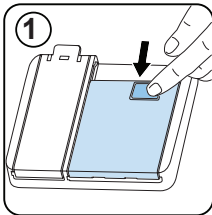

4 SKYRIUS: MAŠINOS PARUOŠIMAS NAUDOTI

Kombinuotasis ploviklis

Kombinuotieji plovikliai gali turėti įvairių savybių. Prieš naudodami ploviklį, atidžiai perskaitykite jo naudojimo instrukciją. Dažniausiai kombinuotieji plovikliai užtikrina pakankamus rezultatus tik tam tikromis sąlygomis.

Į ką atkreipti dėmesį naudojant šio tipo gaminius:

- Patikrinkite ploviklio specifikacijas, kad sužinotumėte, ar jis yra kombinuotasis, ar ne.
- Patikrinkite, ar naudojamas ploviklis yra tinkamas atsišvelgiant į tiekiamą vandens kietumo lygį.
- Vadovaukitės gaminio naudojimo instrukcija, pateikta ant jo pakuočių.
- Tabletes visada dėkite į ploviklio dalytuvo ploviklio skyrių.
- Kreipkitės į gamintoją ir sužinokite apie tinkamas naudojimo sąlygas.
- Jeigu naudosite tinkamus gaminius, reikės mažiau druskos ir (arba) skalavimo priemonės.
- Naudojant šio tipo ploviklius, šio prietaiso garantija nebegalios.

Rekomenduojamas naudojimas: Jeigu naudodami kombinuotuosius ploviklius norite, kad indai būtų išplauti geriau, pripilkite į prietaisą druskos bei skalavimo priemonės ir nustatykite mažiausias vandens kietumo bei skalavimo priemonės nuostatas.



Skirtingų gamintojų plovimo tablečių tirpumas gali skirtis atsižvelgiant į temperatūrą ir laiką. Todėl tokių ploviklių nerekomenduojama naudoti pasirinkus trumpas plovimo programas. Tokioms programoms labiau tinka plovikliai miltelių forma.

Įspėjimas! Kilus problemų, su kuriomis anksčiau nesate susidūrę naudodami šio tipo ploviklius, kreipkitės tiesiogiai į ploviklių gamintojus.

Jeį nustoate naudoti kombinuotuosius ploviklius:

- Pripildykite druskos ir skalavimo priemonės skyrius.
- Nustatykite aukščiausią vandens kietumo lygio nuostatą ir paleiskite tuščią prietaisą.
- Nustatykite vandens kietumo lygį.
- Įsitinkinkite, ar parinkta tinkama skalavimo priemonės nuostata.

Kaip pripilti skalavimo priemonės ir pasirinkti nuostatą

Norėdami užpildyti skalavimo priemonės skyrių, atidarykite skalavimo priemonės skyriaus dangtelį. Užpildykite skalavimo skystį iki MAX lygio ir uždarykite dangtelį. Būkite atsargūs, kad skalavimo priemonės skyrius nebūtų perpildytas, ir nuvalykite visus išsiliejusius daiktus.

Norėdami pakeisti skalavimo priemonės lygį, prieš įjungdami mašiną atlikite šiuos veiksmus:

Paspauskite programos mygtuką ir palaikykite žemyn. Įjunkite mašiną.

• Laikykite nuspaudę programos mygtuką, kol RA* dingsta iš ekrano. Išskalauti Pagalba nustatoma pagal vandens kietumą nustatymas.

- Mašina parodys paskutinį nustatymą.
- Nustatykite lygį paspausdami programą mygtuką.
- Norėdami išsaugoti, išjunkite įrenginį nustatymas.

Gamyklinis nustatymas yra „4“.

Jeį indai netinkamai džiūsta arba yra dėmėti, padidinkite lygį. Jeį ant indų susidaro mėlynos dėmės, sumažinkite lygį.

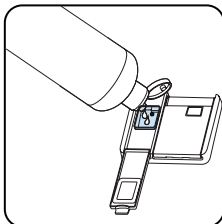
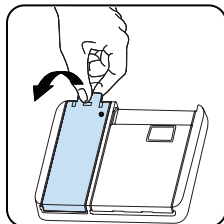

Lygis	Baliklio dozė	Rodiklis
1	Neišleista skalavimo priemonė	r1 rodomas ekrane.
2	Išleidžiama 1 dozė	r2 rodomas ekrane.
3	Išleidžiamos 2 dozės	r3 rodomas ekrane.
4	Išleidžiamos 3 dozės	r4 r1 rodomas ekrane.
5	Išleidžiamos 4 dozės	r5 r1 rodomas ekrane.

5 SKYRIUS INDŲ SUDĖJIMAS Į INDAPLOVĘ

INDŲ SUDĖJIMAS Į INDAPLOVĘ

Norėdami geriausių rezultatų, vadovaukitės šiomis indų sudėjimo rekomendacijomis.

Jei į namų ūkyje naudojamą indaplovę dėsitate indus pagal gamintojo nurodytą pajėgumą, sutaupysite energijos ir vandens.

Jei indai prieš dedant į indaplovę nuskalaujami, padidėja vandens ir energijos sunaudojimas, todėl toks nuskalavimas nerekomenduojamas. Į viršutinį krepšį galite dėti puodelius, stiklines, taures, mažas lėkštutes, dubenėlius ir t. t. Neatremkite aukštų taurių ir stiklinių vienos į kitą, nes jos gali tapti nestabilios ir būti pažeistos. Jei dedate taures ilgą kojele, atremkite jas į krepšio arba lentynos kraštą, o ne vieną į kitą.

Visas talpas, pavyzdžiui, puodelius, stiklines ir puodus, dėkite žemyn nukreipta anga, kad neprisikauptų vandens.

Jei indaplovėje yra stalo įrankių krepšys, rekomenduojama naudoti stalo įrankių groteles, kad būtų gautas geriausias plovimo rezultatas. Didelius indus (puodus, keptuves, dangčius, lėkštes, dubenis ir t. t.) ir labai nešvarius indus dėkite ant apatinės lentynos. Indų ir stalo įrankių nereikėtų dėti vienas ant kito.



ĮSPĖJIMAS. Įsitikinkite, kad sudėti indai netrukdys suktis purkštuvui.



ĮSPĖJIMAS. Įsitikinkite, kad sudėti indai netrukdys atsidaryti ploviklio dalytuvui.

- Rekomendacijos

Prieš dėdami indus į indaplovę, pašalinkite visus didelius likučius. Įjunkite indaplovę, kai ji visiškai prikrauta indų.



Neperkraukite stalčių ir nesudėkite indų į netinkamą krepšį.



ĮSPĖJIMAS. Norėdami išvengti galimų susižalojimų, peilius ilgomis rankenomis ir aštriais galais į krepšius dėkite aštriais galais žemyn arba horizontaliai.

5 SKYRIUS INDŲ SUDĖJIMAS Į INDPLOVĘ

ŠVELNUS PRISILIETIMAS

Viršutinis krepšys

Reguliuojamo aukščio lentynos

Šios lentynos skirtos viršutinio krepšio talpai padidinti. Ant šių lentynų galite dėti stiklines ir puodelius. Šių lentynų aukštį galite reguliuoti. Todėl po šiomis lentynomis galite sudėti skirtingų dydžių stiklines ar taures. Krepšyje yra sumontuoti reguliuojamo aukščio plastikiniai laikikliai, todėl lentynas galite nustatyti 2 skirtingo aukščio padėtyse. Be to, ant šių lentynų šonu galite sudėti ilgas šakutes, peilius ir šaukštus, todėl jie netrukdys sukis sraigtui. Dėl švelnaus prisilietimo funkcijos patogų sudėti stiklo dirbinius su kojėlėmis. Vyno taurės dedamos paveikslėlyje parodytoje srityje.

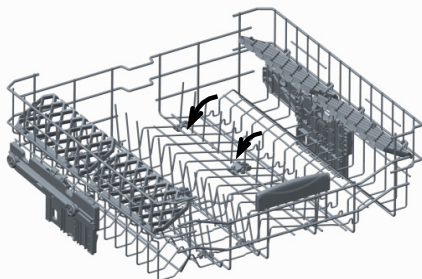
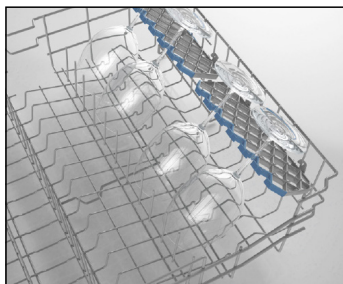

Lankstomi laikikliai

Lankstomi laikikliai viršutiniame krepšyje skirti tam, kad galėtumėte sudėti didesnius indus, pavyzdžiui, puodus, keptuves ir t. t. Jei reikia, galima atlenkti kiekvieną dalį atskirai arba visas, norint daugiau erdvės indams sudėti. Norėdami reguliuoti lankstomus laikiklius, pakelkite juos į viršų arba palenkite į apačią.

5 SKYRIUS INDŲ SUDĖJIMAS Į INDAPLOVĖ

Viršutinio krepšio aukščio reguliavimas

Nustatykite viršutinį krepšį į viršutinę padėtį. Nuleidę viršutinį krepšį į apatinę padėtį, į viršutinį krepšį galite dėti dideles lėkštes. Atlenkite į šonus krepšį laikančias dalis, esančias viršutinio krepšio bėgelių galuose, ir išimkite krepšį. Pakeiskite ratukų padėtį; vėl įdėkite krepšį ant bėgelių ir užlenkite krepšį laikančias dalis. Taip viršutinis krepšys nuleidžiamas į apatinę padėtį.

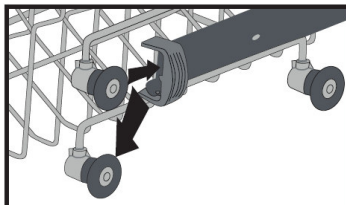
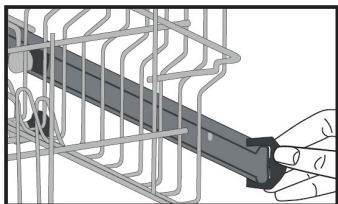

5-SKYRIUS: INDŲ SUDĖJIMAS Į INDAPLOVĖ

Papildomi krepšiai
Apatinis krepšys

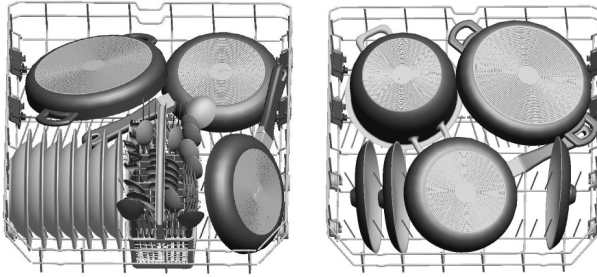

Viršutinis krepšys

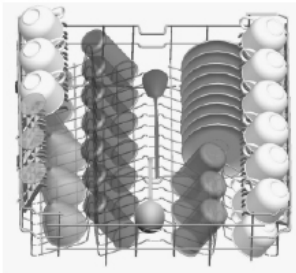

Netinkamai sudėti indai

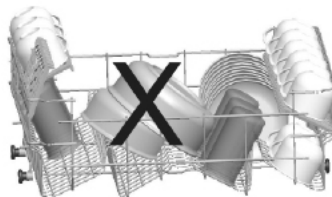
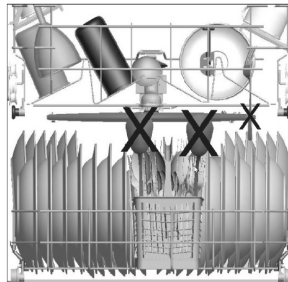
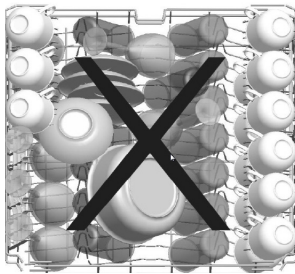

Jeį įdedamas netinkamas indų kiekis, jie gali būti prastai išplaunami ir išdžiovinami. Siekdami geriausių rezultatų, vadovaukitės gamintojo rekomendacijomis.

Svarbi pastaba bandymų institutams

Norėdami gauti išsamesnės informacijos apie veikimo bandymus, kreipkitės toliau nurodytu adresu: dishwasher@standardtest.info. Savo el. laiške nurodykite modelio pavadinimą ir serijos numerį (20 skaitmenų), kurį rasite ant prietaiso durelių.

6 SKYRIUS: PROGRAMŲ APRAŠYMAI

PROGRAMŲ APRAŠYMAI

	P1	P2	P3	P4
Programos pavadinimas:	Quick 30' 40°	Eco 50°	Express 50' 65°	Intensive 65°C
Nešvarumo rūšis:	Tinkama lengvai suteptiems indams ir greitam plovimui.	Standartinė programa, skirta įprastai suteptiems kasdien naudojamiems indams, taupo energiją ir vandenį.	Tinkama įprastai suteptiems, kasdien naudojamiems indams su greitesne programa.	Tinka stipriai suteptiems indams.
Nešvarumo lygis:	Nesmarkiai sutepti	Vidutinis	Vidutinis	Labai nešvarūs
"Ploviklio kiekis: A: 25 cm ³ B: 15 cm ³ "	A	A	A	A
Programos trukmė (val.:min.):	00:30	03:25	00:50	01:57
Elektros sunaudojimas (kWh/ciklas) :	0.740	0.937	1.100	1.700
Vandens sunaudojimas (l/ ciklas):	12.4	12.0	12.0	17.2

- Programos trukmė gali keistis priklausomai nuo indų kiekio, vandens temperatūros, aplinkos temperatūros ir pasirinktų papildomų funkcijų.
- Nurodytos programų vertės, išskyrus ekonomiškąją programą, yra tik orientacinės
- Ekonomiškoji programa tinka plauti normaliai nešvarius indus, ji yra efektyviausia programa, nes sunaudoja mažai energijos ir vandens, ir naudojama siekiant įvertinti atitiktį ES ekologinio projektavimo teisės aktams.
- Plaukant indus namų ūkiams skirtose indaplovėse, paprastai sunaudojama mažiau energijos ir vandens nei plaukant rankomis, kai indaplovė naudojama pagal gamintojo instrukcijas.
- Trumpoms programoms naudokite tik plovimo miltelius.
- Į trumpąsias programas neįeina džiovinimas.
- Kad džiovinimas vyktų greičiau, pasibaigus ciklui, rekomenduojame šiek tiek praverti dureles.
- Galite pasiekti gaminio duomenų bazę su modelio informacija nuskaitę QR kodą energijos etiketėje.



PASTABA. Pagal reglamentus 1016/2010 ir 1059/2010, ekonomiškosios programos energijos sunaudojimo vertės gali skirtis. Ši lentelė atitinka reglamentus 2019/2022 ir 2017/2022.

7 SKYRIUS: PRIETAISO ĮJUNGIMAS IR PROGRAMOS PASIRINKIMAS

Programos pasirinkimas ir įrenginio valdymas

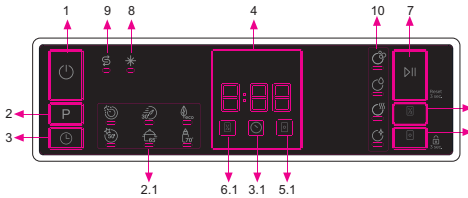

1. Įjungimo (išjungimo) mygtukas
2. Programų nustatymo mygtukas
- 2.1. Programų indikatoriai
3. Atidėjimo mygtukas
- 3.1. Atidėjimo indikatoriai
4. Likusio laiko indikatorium
5. Tablečių mygtukas
- 5.1. Tablečių indikatoriai
6. Pusinės apkrovos mygtukas
- 6.1. Pusinės apkrovos indikatoriai
7. Paleidimo / pristabdymo mygtukas
8. Skalavimo priemonės indikatoriai
9. Druskos trūkumo indikatoriai
10. Plovimo etapų indikatoriai
- a- Plovimo etapų indikatoriai
- b- Skalavimo etapo indikatoriai
- c- Džiovinimo etapo indikatoriai
- d- Pabaigos etapo indikatoriai

1. Įjungimo (išjungimo) mygtukas

Norėdami įjungti prietaisą, paspauskite mygtuką „On/Off“ (įjungti/išjungti).

2. Programų nustatymo mygtukas

Pasirinkite tinkamą programą, spausdami programos pasirinkimo mygtuką. Bus įjungtas pasirinktos programos indikatoriai (2.1). Informacijos apie programas ieškokite skyriuje „Programų lentelė“.

3. Atidėjimo mygtukas

Programos pasileidimo laiką galite atidėti 1-2...24 valandoms prieš programai pasileidžiant paspaudę atidėjimo mygtuką. Norėdami įjungti atidėjimo laiką, paspauskite paleidimo / pristabdymo mygtuką (7). Bus įjungtas atidėjimo funkcijos indikatoriai (3.1). Jei atidėjimo laiką norite pakeisti, pirmiausia paspauskite paleidimo / pristabdymo mygtuką (7), o tada atidėjimo mygtuką pasirinkti naują atidėjimo laiką. Norėdami įjungti naują atidėjimo laiką, vėl paspauskite paleidimo / pristabdymo mygtuką (7). Norėdami atšaukti atidėjimą, spausdami atidėjimo mygtuką turite įjungti 0 valandų.

Jeigu, pasirinkę ir įjungę atidėjimo funkciją, išjungsite prietaisą, programos pradžios paleidimo atidėjimo funkcija išjungiama.

4. Likusio laiko indikatorium

Programos eigą galima stebėti pagal šviečiančius plovimo, skalavimo, džiovinimo, pabaigos indikatorium (10) ir likusio laiko indikatorium.

5. Tablečių mygtukas

Norėdami įjungti tablečių funkciją, naudodami kombinuotąjį ploviklį su druska ir skalavimo priemone, paspauskite tablečių mygtuką. Bus įjungtas tablečių indikatorium (5.1).

6. Pusinės apkrovos mygtukas

Dėl prietaiso pusinės apkrovos funkcijos galite sutrumpinti pasirinktą programų trukmę ir sumažinti energijos ir vandens sąnaudas, naudodami pusę elektros ir vandens kiekio. Bus įjungtas pusinės apkrovos indikatorium (6.1).

7. Paleidimo / pristabdymo mygtukas

Paspaudę paleidimo / pristabdymo mygtuką paleisite pasirinktą programą. Toliau plovimo LED indikatorium įsijungia, o likusio laiko indikatorium rodo programos trukmę. Programos eigoje jis taip pat rodo likusį laiką. Jei atidarote prietaiso dureles veikiant programai, programos trukmė yra pristabdoma, mirkčioja esantį programos etapą žymintis indikatorium.

8. Skalavimo priemonės indikatorium

Esant mažam skalavimo priemonės kiekiui, įsijungia įspėjamasis skalavimo priemonės indikatorium, todėl reikia papildyti skalavimo priemonės skyrelį.

9. Druskos trūkumo indikatorium

Esant nepakankamam minkštinančios druskos kiekiui, įsijungia druskos trūkumo indikatorium, todėl reikia papildyti druskos skyrelį.

10. Plovimo etapų indikatoriai

Programos eigą galite sekti pagal prietaisų skydelyje užsidegančius plovimo etapų indikatorium. Šviečiant džiovinimo indikatoriumi, atsižvelgiant į pasirinktą programą, prietaisas būna tylus apie 15-50 minučių.

- Plovimas
- Skalavimas
- Džiovinimas
- Pabaiga

7 SKYRIUS: PRIETAISO ĮJUNGIMAS IR PROGRAMOS PASIRINKIMAS

PASTABA: užraktas nuo vaikų įjungiamas / išjungiamas paspaudus ir apie 3 sekundes palaikius tablečių mygtuką (5). Kai ši funkcija įjungiama, vieną kartą sumirkčioja visi LED indikatoriai, o prie likusio laiko indikatoriaus (4) parodoma „CL“. Kai ji išjungiamą, visi LED indikatoriai ir „CL“ sumirkčioja du kartus.

PASTABA: Norėdami bet kurią programą išsaugoti kaip mėgstamą programą, vienu metu paspauskite programos (2) ir atidėjimo funkcijos (3) mygtukus. Norėdami pasirinkti vieną iš mėgstamų programų, paspauskite ir 3 sekundes palaikykite programos mygtuką (2).

PASTABA: jei su paskutine naudota plovimo programa buvo naudojama papildoma funkcija, ši funkcija liks įjungta ir su kita pasirinkta programa iki kol prietaisas bus išjungtas. Norėdami išjungti šią funkciją su naujai pasirenkama plovimo programa, paspauskite atitinkamą funkcijos mygtuką.

Programos keitimas

Jei norite pakeisti programą, kai įjungta plovimo programa.

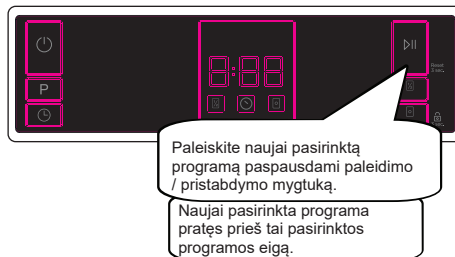
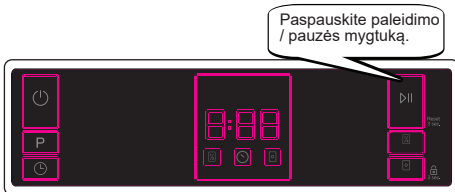

Programos atšaukimas

Jei norite atšaukti programą, kol tęsiasi įjungta plovimo programa.

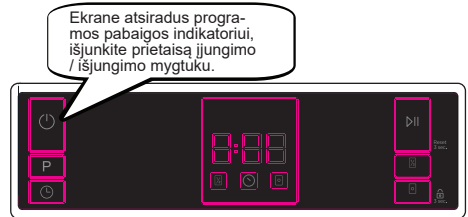
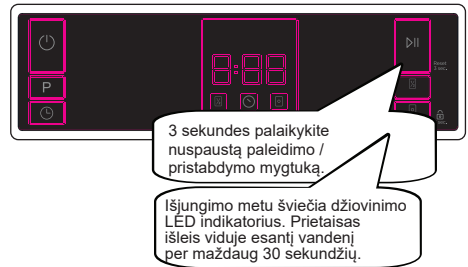

Prietaiso išjungimas

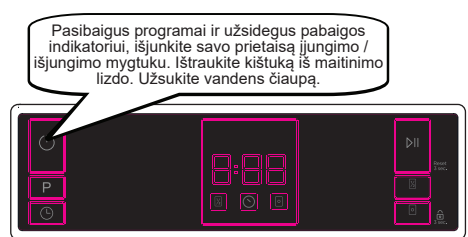

PASTABA: Neatidarykite durelių, kol nesibaigia programa.

PASTABA: pasibaigus plovimo programai, galite palikti prietaiso duris praviras, kad indai greičiau išdžiūtų.

 **PASTABA:** jei plovimo metu atidaromos prietaiso durelės arba nutrūksta elektros energijos tiekimas, uždarius dureles ar atsinaujinus elektros energijos tiekimui, programa tęsis.

Garsinio signalo valdymas (priklauso nuo modelio)

Norėdami keisti garsinio signalo garsumą, atlikite šiuos žingsnius:

1. Atidarykite dureles ir 3 sekundes palaikykite vienu metu paspaudę pusinės apkrovos (6) ir tablečių (5) mygtukus.
2. Iškvietus garso nustatymų funkcij pasigirs ilgas garsinis signalas, o prietaisas ekrane rodys nustatytą garsumo lygį nuo „S0“ iki „S3“.
3. Norėdami sumažinti garsumą, spauski tablečių mygtuką (5). Norėdami padidinti garsumą, spauskite pusinės apkrovos mygtuką (6).
4. Norėdami išsaugoti nustatytą garsu lygį, išjunkite prietaisą.
„S0“ lygis reiškia, kad visi garsai yra išjungti. Gamykloje nustatomas „S3“ lygis.

Elektros energijos taupymo režimas

Norėdami įjungti ar išjungti elektros energijos taupymo režimą, atlikite šiuos žingsnius:

1. Atidarykite dureles ir 3 sekundes palaikykite vienu metu paspaudę programos (2) ir pusinės apkrovos (6) mygtuk
2. Po 3 sekundžių prietaisas parodys, k buvo nustatyta paskutinį kartą, „IL1“ arba „IL0“.
3. Esant įjungtam elektros energij taupymo režimui, rodoma „IL1“. Naudojant šį režimą, atidarius dureles, po 2 minučių išsijungs apšvietimas (jei yra), o 15 minučių neatlikus jokio veiksmo, prietaisas automatiškai išsijungs, kad būtų taupoma energija.
4. Esant išjungtam elektros energij taupymo režimui, rodoma „IL0“. Esant išjungtam elektros energijos taupymo režimui, vidaus apšvietimas šviečia tol, kol atidarytos durelės, ir prietaisas visada veiks įjungtas, kol naudotojas pats jo neišjungia.
5. Norėdami išsaugoti nustatymą, išjunkite prietaisą.

Gamykloje elektros energijos taupymo režimas yra įjungiamas.

8 SKYRIUS: TECHNINĖ PRIEŽIŪRA IR VALYMAS

2. Svarbu valyti indaplovę, kad ji ilgai tarnautų. Įsitinkinkite, kad tinkamai nustatytas vandens minkštinimo nustatymas (jei yra) ir naudojamas tinkamas kiekis ploviklio, kad nesusidarytų kalkių nuosėdų. Papildykite druskos skyrelį, kai pradeda šviesti jutiklio lemputė.

Per laiką indaplovėje gali susikaupti riebalų ir kalkių. Taip nutikus, atlikite tolesnius veiksmus.

- Užpildykite ploviklio skyrelį, bet nedėkite į indaplovę indų. Pasirinkite programą, kuri plauna aukštoje temperatūroje, ir paleiskite tuščią indaplovę. Jei po šios procedūros indaplovė išvaloma nepakankamai, naudokite indaplovėms skirtą valymo priemonę.
- Norėdami pailginti indaplovės tarnavimo laiką, reguliariai kiekvieną mėnesį ją valykite.
- Reguliariai drėgna šluoste nuvalykite durelių izoliaciją, kad pašalintumėte susikaupusius likučius ar pašalinius objektus.

- Filtrai

Valykite filtrus ir purkštuvus bent kartą per savaitę. Jeigu ant retojo ir smulkiąo filtrų liko maisto likučių ar yra pašalinių objektų, išimkite filtrus ir kruopščiai išplaukite juos vandeniui.

a) Mikrofiltras b) Retasis filtras

c) Metalinis filtras

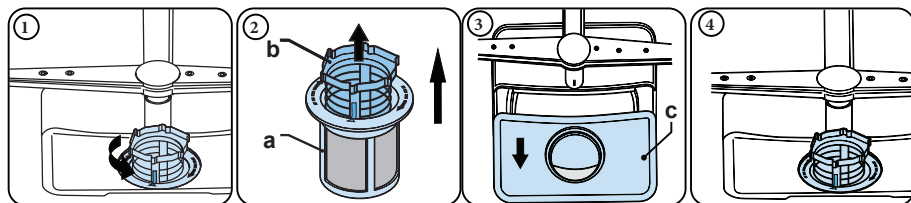

Norėdami išimti ir išvalyti filtrų bloką, sukite jį prieš laikrodžio rodyklę ir išimkite keldami jį viršų (1). Ištraukite retąjį filtrą iš mikrofiltra (2). Tada ištraukite metalinį filtrą (3). Skalaukite filtrus dideliu kiekiu vandens, kol neliks nešvarumų. Vėl surinkite filtrus. Įdėkite filtro bloką ir sukite jį pagal laikrodžio rodyklę (4).

- Niekada nenaudokite indaplovės be filtrų.
- Netinkamai įdėjus filtrą, sumažės plovimo efektyvumas.
- Švarūs filtrai užtikrina tinkamą indaplovės veikimą.

- Purkštuvai

Įsitinkinkite, kad purkštuvo angos nėra užsikimšusios ir kad prie purkštuvo nėra prilipusių maisto likučių ir pašalinių objektų. Jei purkštuvo angos užsikimšusios, nuimkite purkštuvą ir išplaukite po tekančiu vandeniu. Norėdami išimti viršutinį

8 SKYRIUS: TECHNINĖ PRIEŽIŪRA IR VALYMAS

purkštuvą, išveržkite veržlę sukdami pagal laikrodžio rodyklę ir traukdami žemyn. Tvirtai užsukite veržlę vėl sumontuodami viršutinį purkštuvą.

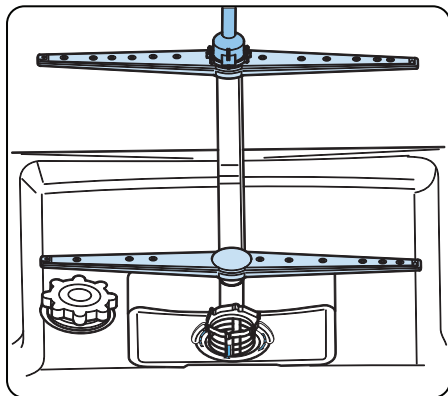

Vandens išleidimo siurblys

Dideli maisto likučiai ar pašaliniai objektai, kurių nesugavo filtrai, gali užkimšti nuotekų siurbį. Tokiu atveju skalavimo vanduo laikysis virš filtro.

⚠ Įspėjimas. Įsipjovimo pavojus!

Valydami nuotekų siurbį būkite atsargūs, kad nesusižeistumėte į stiklo šukes ar aštirus priedus.

Todėl atlikite šiuos veiksmus.

1. Pirmiausia visada atjunkite įrenginį nuo maitinimo šaltinio.
2. Išimkite krepšius.
3. Išimkite filtrus.
4. Pašalinkite vandenį, jei reikia, naudokite kempinę.
5. Patikrinkite ištuštintą vietą ir pašalinkite visus pašalinius objektus.
6. Sudėkite filtrus.
7. Sudėkite krepšius.

9 SKYRIUS: TRIKČIŲ KODAI IR KĄ DARYTI ĮVYKUS TRIKČIAI

KLAIDOS KODAS	KLAIDA APRAŠYMAS	VALDIKLIS
F5	Nepakankamas vandens tiekimas	<ul style="list-style-type: none"> • Įsitikinkite, ar vandens čiaupas yra iki galo atsuktas ir nėra nutrauktas vandens tiekimas. • Užsukite vandens čiaupą, atjunkite nuo čiaupo vandens įleidimo žarną ir išplaukite žarnos prijungimo gale esantį filtrą. • Vėl paleiskite prietaisą; jeigu vėl rodoma klaida, kreipkitės į techninės priežiūros centrą.
F3	Nuolatinio vandens įleidimo klaida	<ul style="list-style-type: none"> • Užsukite čiaupą. • Kreipkitės į techninės priežiūros centrą.
F2	Neišleidžiamas prietaise esantis panaudotas vanduo.	<ul style="list-style-type: none"> • Užsikimšo vandens išleidimo žarna. • Gali būti užsikimšę prietaiso filtrai. • Išjunkite ir vėl įjunkite prietaisą ir suaktyvinkite programos atšaukimo komandą. • Jeigu vėl rodoma klaida, kreipkitės į techninės priežiūros centrą.
F8	Šildytuvo klaida	<ul style="list-style-type: none"> • Kreipkitės į techninės priežiūros centrą.
F1	Veikia apsaugos nuo vandens nuotėkio sistema	<ul style="list-style-type: none"> • Išjunkite prietaisą ir užsukite čiaupą. • Kreipkitės į techninės priežiūros centrą.
FE	Sugedo elektronikos plokštė	<ul style="list-style-type: none"> • Kreipkitės į techninės priežiūros centrą.
F7	Perkaitimo klaida (per aukšta temperatūra prietaise)	<ul style="list-style-type: none"> • Kreipkitės į techninės priežiūros centrą.
F6	Sugedo šildytuvo jutiklis	<ul style="list-style-type: none"> • Kreipkitės į techninės priežiūros centrą.

Montavimo ir remonto darbus visada turėtų atlikti įgaliotojo techninės priežiūros centro darbuotojas, kad būtų išvengta galimų pavojų. Gamintojas neprisiims atsakomybės už žalą, kuri gali atsirasti dėl neįgaliotų asmenų atliktų veiksmų. Remonto darbus gali atlikti tik specialistai. Jei reikia pakeisti dalį, įsitikinkite, kad naudojate tik originalias atsargines dalis.

Netinkamas remontas arba neoriginalių dalių naudojimas gali padaryti daug žalos ir kelti vartotojui didelį pavojų. Klientų aptarnavimo skyriaus kontaktinę informaciją rasite šio dokumento pabaigoje.

Konkrečios funkcijos originalias atsargines dalis pagal atitinkamą ekologinio projektavimo tvarką galima įsigyti klientų aptarnavimo centre mažiausiai dar 10 metų po to, kai įrenginys buvo pateiktas į Europos ekonominės erdvės rinką.

10 SKYRIUS: PRAKTIŠKI PATARIMAI IR NAUDINGA IN-

Jeigu šviečia viena iš programos eigos lempučių ir mirksi paleidimo / pristabdymo lemputė
Atidarytos prietaiso durelės; uždarykite dureles.

Jeigu programa paleidžiama

- Patikrinkite, ar kištukas įjungtas į elektros lizdą.
- Patikrinkite tinklo saugiklius.
- Patikrinkite, ar atsuktas vandens čiaupas.
- Patikrinkite, ar tinkamai uždarytos prietaiso durelės.
- Įsitinkite, ar prietaisas įjungtas paspaudus įjungimo / išjungimo mygtuką.
- Įsitinkite, ar neužkimšti vandens įleidimo žarnos filtras ir prietaiso filtras.

Jeigu mirksi „plovimo / džiovinimo“ ir „pabaigos“ lemputės

- Įsiųję apsaugos nuo vandens nuotėkio sistema
- Užsukite čiaupą ir kreipkitės į artimiausią įgaliotąjį techninės priežiūros centrą.

Jeigu plovimui pasibaigus kontrolinės lemputės neužgesa

Nepaspaustas įjungimo / išjungimo mygtukas.

Jeigu ploviklio skyriuje liko ploviklio

Ploviklio buvo pripilta, kai ploviklio skyrius buvo šlapias.

Jeigu programos pabaigoje prietaise lieka vandens

- Užkimšta arba užlenkta vandens išleidimo žarna.
- Užsikimšo filtras.
- Programa dar nebaigta.

Jeigu prietaisas sustoja vykdamas plovimo ciklą

- Nutrūko elektros tiekimas.
- Vandens įleidimo žarnos gedimas.
- Programa gali veikti parengties režimu.

Jeigu vykdamas plovimą girdimi kratymo ir daužymo garsai

- Netinkamai sudėti indai.
- Purkštuvai atsitrenkia į indus.

Jeigu ant indų lieka dalis maisto likučių

- Indai netinkamai sudėti prietaise, todėl purškiamas vanduo nepasiekia tam tikrų vietų.
- Per daug prikrautas krepšys.
- Indai remiasi vienas į kitą.
- Pripilta per mažai ploviklio.
- Pasirinkta netinkama, per silpna plovimo programa.
- Purkštuvus užkimštas maisto likučiais.
- Užsikimšę filtras.
- Netinkamai sumontuoti filtras.
- Užsikimšęs vandens išleidimo siurblys.

Jeigu ant indų atsiranda baltšvų apnašų

- Panaudotas per didelis ploviklio kiekis.
- Nustatytas labai žemas skalavimo priemonės dozavimo lygis.
- Naudojama ne specialioji druska, nors vandens kietumo lygis yra aukštas.
- Nustatytas labai žemas vandens minkštinimo sistemos lygis.
- Netinkamai užsuktas druskos skyriaus dangtelis.

Jeigu indai nedžiovinami

- Pasirinkta programa be džiovinimo etapo.
- Nustatyta per mažą skalavimo priemonės dozė
- Per greitai ištraukti indai.

Jeigu ant indų atsiranda rūdžių dėmių

- Plauti nerūdijančiojo plieno indai yra nekokybiški.
- Plovimo vandenyje yra per daug druskos.
- Netinkamai užsuktas druskos skyriaus dangtelis.
- Pripilta per daug druskos, todėl jos pateko į prietaisą ir išsiliejo pro šonus.
- Netinkamai įžemintas elektros tinklas.

Jeigu panaudojus pirmiau nurodytas atitaisymo priemones problemos išspręsti nepavyktų arba jeigu įvyktų pirmiau neaprašyta triktis, iškvieskite įgaliotojo techninės priežiūros centro atstovą.

SENO PRIETAISO IŠMETIMAS

Šis ant prietaiso arba pakuotės esantis simbolis nurodo, kad šio prietaiso negalima išmesti su buitinėmis atliekomis.

Jį reikia atiduoti į atitinkamą atliekų surinkimo punktą, kad elektros ir elektronikos įranga būtų

perdirbta. Jūs padėsite saugoti gamtą ir žmonių sveikatą nuo galimo neigiamo poveikio.

Perdirbant medžiagas, tausojami gamtos išteklių. Daugiau išsamios informacijos apie apie šio gaminio perdirbimą gali suteikti Jūsų miesto valdžios institucijos, buitinių atliekų išvežimo tarnyba arba parduotuvė, kurioje įsigijote šį gaminį.

Indaplovės nešvarumų nusodinimo filtre yra biocidų, neleidžiančių bakterijoms daugintis.

Veiklioji medžiaga: cinko piritionas (CAS nr.: 13463-41-7)





Service & Support

Visit Our Website
sharphomeappliances.com

SHARP

Be Original.



QW-NA1CF47ES-EU

QW-NA1CF47EW-EU

Dishwasher

ET Kasutusjuhend

SHARP

Be Original.

SISUKORD

1. PEATÜKK TOOTE KIRJELDUS	
Tehnilised andmed	5
Standarditele vastavus ja andmed katsetuste kohta	5
2. PEATÜKK OHUTUSTEAVE JA -SOOVIUSED	
Ohutusteave	6
Soovitused	8
Nõudepesumasinas pesemiseks sobimatud esemed	8
3. PEATÜKK NÕUDEPESUMASINA PAIGALDAMINE	
Nõudepesumasina asukoha valimine	8
Veeühendused	9
Vee sisselaskevoolik	9
Vee väljalaskevoolik	9
Elektriühendused	10
Nõudepesumasina paigutamine tööpinna alla	11
Enne nõudepesumasina kasutamist	13
4. PEATÜKK NÕUDEPESUMASINA ETTEVALMISTAMINE KASUTAMISEKS	
Kaltsiumisisalduse vähendamise tähtsus	13
Soola lisamine	13
Testriba	13
Soola tarbimise reguleerimine	14
Pesuaine kasutamine	14
Pesuaine sahtli täitmine	14
Kombineeritud pesuaine	15
Loputusvahendi lisamine ja seadistamine	15
5. PEATÜKK NÕUDEPESUMASINA TÄITMINE	
Nõude rest	16
Alternatiivne korvi täitmine	18
6. PEATÜKK PROGRAMMIDE KIRJELDUS	
Programmi komponendid	19
7. PEATÜKK NÕUDEPESUMASINA SISSELÜLITAMINE JA PROGRAMMI VALIMINE	
Nõudepesumasina sisselülitamine	21
Programmi jälgimine	21
Programmi vahetamine	21
Programmi vahetamine koos lähtestamisega	22
Nõudepesumasina väljalülitamine	22
8. PEATÜKK HOOLDUS JA PUHASTAMINE	
Filtrid	23
Pihustivardad	23
Vooliku ilter	23
9. PEATÜKK RIKKEKOODID JA MIDA TEHA RIKKE KORRAL	24

Austatud klient! Meie eesmärk on pakkuda Teile kõrge kvaliteediga tooteid, mis ületavad Teie ootusi. Teie toode valmis moodsas ettevõttes ja selle kvaliteeti on hoolikalt kontrollitud.

See juhend on Teile masina kasutamisel abiks. Nõudepesumasin on valmistatud kooskõlas uusima tehnoloogiaga ja oleme veendunud selle ülimes tõhususes.

Enne kasutamisele asumist tutvuge põhjalikult selle juhendiga, mis sisaldab põhiteavet ohutu paigaldamise, hoolduse ja kasutamise kohta. Toote paigaldamiseks palume Teil ühendust võtta Teile lähima volitatud teeninduskeskusega.

Kasutusjuhised kehtivad erinevate mudelite kohta. Seega võib esineda erinevusi.

1. PEATÜKK TOOTE KIRJELDUS

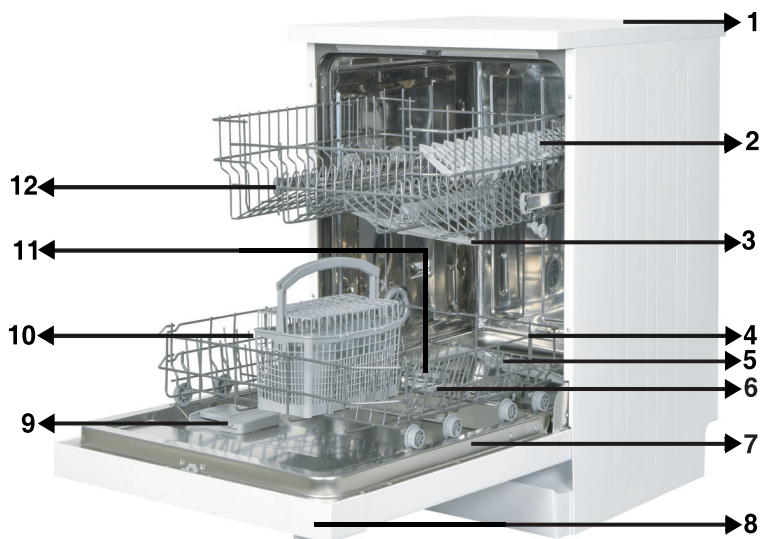

1. Töölaud
2. Ülemine korv koos restidega
3. Ülemine pihustivarras
4. Alumine korv
5. Alumine pihustivarras
6. Filtrid
7. Andmeplaat
8. Juhtpaneel
9. Pesuaine ja loputusvahendi dosaator
10. Söögiriistade korv
11. Soola dosaator
12. Ülemise korvi relsi sulgur



13. Aktiivne kuivatusüksus: See süsteem aitab nõudel kiiremini kuivada.

1. PEATÜKK TEHNILISED ANDMED

Tehnilised andmed

Maht	13 komplekti nõusid
Kõrgus	850 mm
Kõrgus (ilma tööpinnata)	820 mm
Laius	598 mm
Sügavus	598 mm
Netomass	46 kg
Toitesisend	220–240 V, 50 Hz
Koguvõimsus	1900 W
Küttevõimsus	1800 W
Pumba võimsus	100 W
Aravoolupumba võimsus	30 W
Veevarustuse rõhk	0,03 MPa (0,3 bar)-1 MPa (10 bar)
Voolutugevus	10 A

Vastavus standarditele ja katseandmed / EL-i vastavusdeklaratsioon

See toode on kooskõlas kõigi CE-vastavusmäärgile kohaldatavate EL-i direktiivide nõuete ja vastavate ühtlustatud standarditega.

Käesoleva kasutusjuhendi elektroonilise koopia saamiseks külastage

www.sharphomeappliances.com.

2. PEATÜKK OHUTUSTEAVE JA -SOOVITUSED

OHUTUSTEAVE JA -SOOVITUSED

Ringlussevõtt

- Teatavates komponentides ja pakendites kasutatakse ringlussevõetavaid materjale kasutatakse.
- Plastosad on tähistatud rahvusvaheliste lühenditega: (>PE< , >PS< , >POM< , >PP< ,)
- Papposad on toodetud taaskasutatud paberist ja ringlussevõtuks tuleb need visata vanapaberi kogumiskonteinerisse.
- Selliseid materjale ei tohi visata prügikonteinerisse. Need materjalid peaksid jõudma taaskasutuskeskustesse.
- Võtke ühendust vastavate keskustega, et saada teavet meetodite ja kogumiskohtade kohta.

Ohutusteave

Tarnitud masina vastuvõtmine

- Kui nõudepesumasina pakend on kahjustatud, siis võtke ühendust volitatud teeninduskeskusega.
- Eemaldage pakkematerjalid nagu näidatud ja visake need vastavalt kehtivatele eeskirjadele minema.

Millele pöörata tähelepanu masina paigaldamisel

- Valige sobiv, ohutu ja tasane koht, kuhu seade paigaldada.
- Paigaldage seade ja tehke vajalikud ühendused vastavalt juhistele.
- Seadme paigaldamiseks ja remontimiseks pöörduge volitatud teenindusettevõtte poole.
- Seadme remontimiseks tuleb kasutada ainult originaalvaruosi.
- Enne paigaldamist veenduge, et seade on toitevõrgust lahutatud.
- Kontrollige, et ruumisise kaitsmesüsteem oleks paigaldatud vastavalt kehtivatele nõuetele.
- Kõik elektriühendused peavad vastama andmeplaadil esitatud väärtustele.
- Kontrollige, et nõudepesumasin ei oleks elektritoitekaabli peal.
- Ärge kunagi kasutage ühendamiseks pikendusjuhet või mitmikpistikupesaga. Pistikule peab olema pärast paigaldamist mugav juurde pääseda.
- Pärast nõudepesumasina paigaldamist tehke masina esmakäivitus tühjana.

Igapäevane kasutus

- See seade on ette nähtud kasutamiseks kodumajapidamises, ärge kasutage seda muul moel. Seadme kasutamine kommertseesmärgil tühistab garantii.
- Ärge toetage, istuge ega asetage raskusi nõudepesumasina avatud uksele, kuna see võib ümber minna.
- Ärge kunagi kasutage pesuainet või loputusvahendit, mis ei ole mõeldud nõudepesumasinatele. Meie ettevõtte ei võta endale selle eest vastutust.
- Nõudepesumasinas olev pesuvesi ei ole joogivesi, ärge jooge seda.
- Plahvatusohu tõttu ärge pange masina pesusektsiooni keemilisi lahustavaid aineid, nt lahusteid.
- Enne plastesemete pesemist veenduge, et need esemed on kuumakindlad.

2. PEATÜKK OHUTUSTEAVE JA -SOOVITUSED

Seade ei ole ette nähtud kasutamiseks piiratud teovõimega inimestele (k.a lapsed) või isikutele, kellel puuduvad selleks vajalikud oskused ja teadmised. Seadet võivad nad kasutada vastutava isiku juuresolekul või juhul, kui neid on ohutuks kasutamiseks piisavalt instrueeritud. Lapsed ei tohi nõudepesumasina mängida. Täiskasvanu järelevalveta ei tohi lapsed masinat puhastada ega hooldada.

- Ärge pange korvidesse sobimatuid ja ettenähtust raskemaid esemeid. Meie ettevõtte ei vastuta sellega masina siseosadele tekitatud kahjustuste eest.
- Nõudepesumasina töötamise ajal ei tohi ust avada. Kui uks peaks mingil põhjusel avanema, tagavad ohutusseadised seadme seiskumise.
- Õnnetuste vältimiseks ärge jätke ust lahti.
- Asetage noad ja muud teravad esemed söögiriistade korvi, terad allpool.
- Kui toitejuhe on kahjustatud, peab ohu vältimiseks selle välja vahetama tootja hooldusettevõtte või samasuguse kvalifikatsiooniga isik.
- Kui valik EnergySave on olekus Yes (Jah), avaneb programmi lõpulejõudmisel uks automaatselt. Ärge püüdke pärast programmi lõpulejõudmist ust 1 minuti jooksul sulgeda, et mitte kahjustada automaatset uksemehhanismi. Masina korralikuks kuivamiseks tuleb uks avada 30 minuti jooksul (ukse automaatse avamisega mudelitel).

Hoiautus Kui on kõlanud automaatse avamise helisignaali, ärge seiske ukse ees.

Laste ohutuse tagamine

- Kui olete nõudepesumasina pakendist välja võtnud, veenduge, et pakkematerjal oleks laste käeulatuses eemal.
- Ärge laske lastel seadmega mängida või seda käivitada.
- Hoidke lapsed pesu- ja loputusainetest eemal.
- Hoidke lapsed eemal, kui nõudepesumasina uks on avatud, sest seadme sisemuses võib olla pesuaine jääke.
- Tagage, et vana nõudepesumasin ei kujutaks lastele mingit ohtu. On teada, et lapsed on end tahtmatult nõudepesumasinasse lukustanud. Selle vältimiseks muutke ukse lukustus kasutuskõlbmatuks ja eemaldage elektrijuhtmed.

Tõrgete korral

- Kui nõudepesumasinat remondib keegi teine kui volitatud hooldaja, siis tühistab see masina garantii.
- Emme seadme mis tahes remonditööd veenduge, et see on toitevõrgust lahutatud. Võtke kaitsmed välja või tõmmake toitepistik pesast välja. Ärge tõmmake toitekaablist, vaid pistikust. Keerake kinni veekraan.

2. PEATÜKK OHUTUSTEAVE JA -SOOVITUSED

Soovitused

- Vee ja energia säästmiseks eemaldage nõudelt enne masinasse panemist kõik suuremad jäägid. Käivitage nõudepesumasin siis, kui see on täiesti täis.
- Kasutage eelpesuprogrammi ainult vajaduse korral.
- Õõnsad esemed, nagu kausid, klaasid ja potid, asetage nõudepesumasinasse avaga allapoole.
- Nõudepesumasinasse ei ole soovitatav panna mittesoovitatud või ettenähtust rohkem esemeid.

Nõudepesumasinas pesemiseks sobimatud esemed

- Sigaretituhk, küünlajäägid, vaha, värv, keemilised ained, metallisulamid.
- Puidust või luust kahvlid, lusikad ja noad või elevantiluust või pärlmutterkattega käepidemed, liimitud või värvitud esemed, abrasiivsete, happeliste või leeliseliste ainetega määratud esemed.
- Plastesemed, mis ei ole kuumakindlad, vask- või tinakattega esemed.
- Alumiinium- ja hõbeesemed (võivad muuta värvi ja tuhmistuda).
- Mõned õrnad klaasiliigid, värvitud muustritega portselan (muster võib peale esimest pesu tuhmuda), kristalleesemed, kuna need võivad aja jooksul kaotada läbipaistvuse, kuumust mittekannatavad söögiriistad, pliiikristallist klaasid, löikelauad, sünteetilisest kiust esemed.
- Imavad esemed, nt kööginuustikud ja rätikud, ei sobi nõudepesumasinasse.

Hoiatus. Soovitatav on osta nõudepesumasinas pestavaid esemeid.

NÕUDEPESUMASINA PAIGALDAMINE

Nõudepesumasina asukoha valimine

Paigaldamise koha kindlaksmääramisel pidage silmas, et seal oleks lihtne nõusid masinasse panna ja sealt välja võtta.

Ärge paigaldage seadet kohta, kus ruumi temperatuur võib langeda alla 0 °C. Enne paigaldamist võtke seade pakendist välja, järgides pakendil antud hoiatusi.

Paigutage nõudepesumasin vee- ja kanalisatsiooniühenduste lähedusse. Seadme asukoht tuleb valida selline, et pärast ühenduste tegemist ei peaks neid enam muutma.

Seadme teisaldamiseks ärge tõmmake seda uksest või esipaneelist.

Jätke masina külgedele piisavalt ruumi, et saaksite seda puhastamise ajal liigutada.

Veenduge, et vee sisse- ja väljalaskevoolikud ei läheks paigaldamise käigus keerdu. Samuti kontrollige, et nõudepesumasin ei oleks elektrikaabli peal.

Reguleerige nõudepesumasina jalgade kõrgust nii, et masin oleks tasakaalus ja loodis. Õige paigutamine tagab tõrgeteta töö ja ukse sujuva sulgemise-avamise.

3. PEATÜKK NÕUDEPESUMASINA PAIGALDAMINE

Kui nõudepesumasina üks ei sulgu korralikult, kontrollige, kas masin on tasasel pinnal; kui ei, reguleerige jalgu sobiva tulemuse saavutamiseni.

Veeühendused

Siseruumide torustik peab olema nõudepesumasina paigaldamiseks sobilik. Soovitame paigaldada sissetuleva vee filtri, et vältida võimalikke nõudepesumasina kahjustusi, mida võivad põhjustada torustikust veega masinasse sattunud võõrkehad (vees leiduv liiv, savi, rooste jms), samuti hoiab see ära nõude kollasuse ja setted.

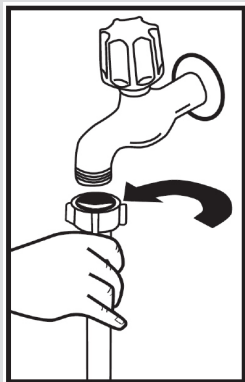

Vee sisselaskevoolik

Ärge kasutage ühendamiseks eelmise nõudepesumasina voolikut, kui see peaks olema olema. Kasutage uue masinaga kaasas olevat voolikut. Kui kavatsete ühendada uue või pikalt kasutuseta olnud vooliku, laske veel läbi vooliku voolata, enne kui selle masinaga ühendate. Ühendage vee sisselaskevoolik otse vee sisselaskekraaniga. Kraanist tuleva vee rõhk peab olema vähemalt 0,03 MPa ja kuni 1 MPa. Kui vee rõhk on üle 1 MPa, tuleb kasutada rõhualandusfiltrit.

Kui ühendused on tehtud, tuleb kraan lõpuni lahti keerata ja kontrollida ühenduste veepidavust. Nõudepesumasina ohutuse huvides keerake alati peale pesuprogrammi lõppemist veekraan kinni.

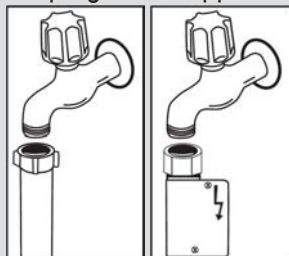

MÄRKUS Mõnel mudelil kasutatakse AquaStop (veelekke kaitsega) vee väljalaskevoolikut. Aquastopi kasutamise korral võib tekkida vooliku ohtlik pingsus. Ärge löigake Aquastopi voolikut. Veenduge, et voolik ei oleks väändunud või kokku surutud.

Vee väljalaskevoolik

Vee väljalaskevooliku võib ühendada otse kanalisatsiooniga või kraanikausi äravoolu külge. Kui kasutate spetsiaalset painduvat toru (kui on võimalik), saab suunata vee otse kraanikaussi, pannes painduva toru üle kraanikausi ääre. Selline ühendus peab olema 50 cm kuni 110 cm põrandapinnast.

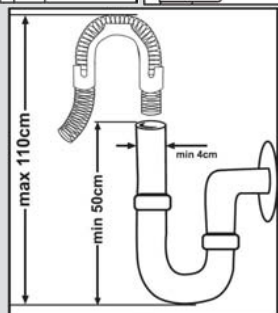

3. PEATÜKK NÕUDEPESUMASINA PAIGALDAMINE

Ühendage seade maandatud pistikupessa, millele on paigaldatud „Tehniliste andmete“ tabelis toodud väärtustele vastav kaitse.

Seadme pistikul võib sõltuvalt kasutusriigist olla 13-amprine kaitse (näiteks Ühendkuningriigis, Saudi-Araabias).

Veeühendus:

Järgige vee sisselaskevoolikule trükitud teavet!

Kui mudelitel on märges 25°, võib veetemperatuur olla kuni 25 °C (külm vesi).

Kõigil muudel mudelitel:

eelistatud on külm vesi; sooja vee temperatuur kuni 60 °C.

3. PEATÜKK NÕUDEPESUMASINA PAIGALDAMINE

Hoiatus. Kui kasutatakse äravooluvoolikut, mis on pikem kui 4 m, võivad nõud mustaks jääda. Sellisel juhul ei ole tootja vastutav.

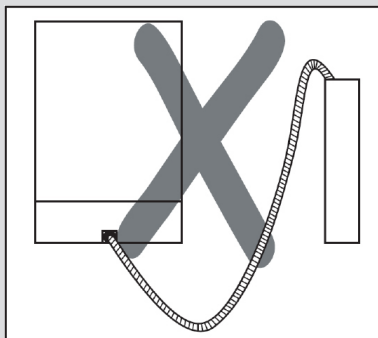
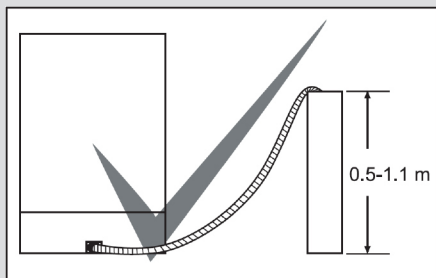

Elektriühendused

Nõudepesumasina maandatud pistik tuleb ühendada sobiva voolutugevuse ja pingega maandatud kontakti. Kui sobiv maandus puudub, peab kompetentne elektrik vajaliku maanduse paigaldama. Kui seadet kasutatakse ilma maanduseta, ei võta tootja endale vastutust võimalike kahjude või õnnetuste eest.

Ruumi kaitsme voolu väärtus peab olema 10–16 A.

Seade on määratud töötama pingel 220–240 V. Kui teie asukoha pingel on 110 V, ühendage vahele 110/220 V ja 3000 W adapter. Enne seda ei tohi nõudepesumasinat ühendada.

Kasutage alati seadmega kaasas olevat kaetud pistikut.

Madala pingel korral väheneb seadme efektiivsus.

Seadme toitekaablit tohib välja vahetada ainult volitatud teenindusettevõttes või kvalifitseeritud elektriku poolt. Selle eiramine võib viia õnnetuseni.

Ohutuse huvides eemaldage seade vooluvõrgust alati programmi lõpu.

Elektrilöögi vältimiseks ärge tehke seda märgade kätega.

Nõudepesumasina toitevõrgust lahutamiseks tõmmake alati pistikust. Ärge tõmmake kaablist.

3. PEATÜKK NÕUDEPESUMASINA PAIGALDAMINE

Nõudepesumasin paigutamine tööpinna alla

Kui soovite paigutada masina tööpinna alla, veenduge, et valitud kohas oleks piisavalt ruumi ning elektri- ja toruühenduste võimalus. **1** Kui leiate, et tööpinna all on piisavalt ruumi, eemaldage katteplaat, nagu on näidatud joonisel. **2**

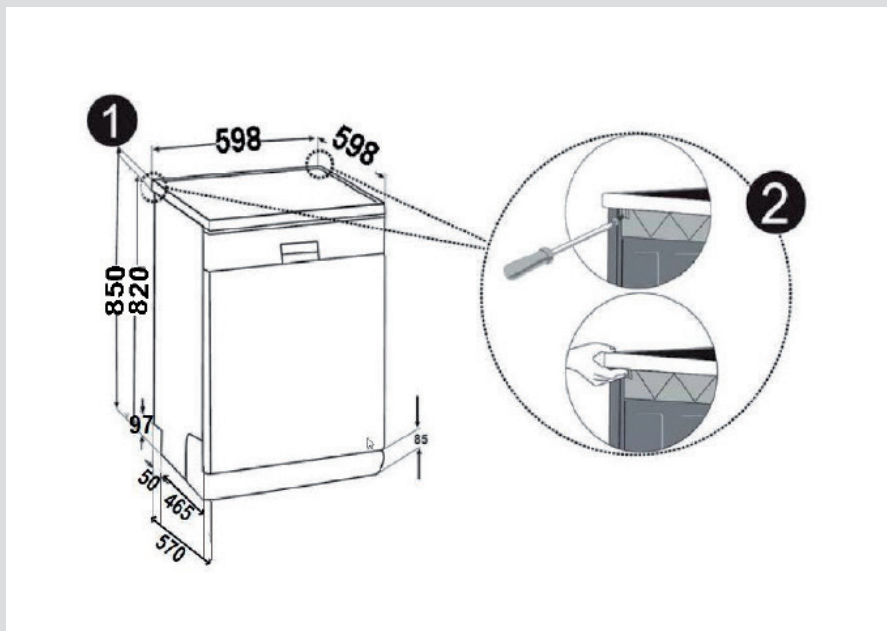

Hoiatus: Katteplaadi alla jääv masina osa peab jääma stabiilseks, et säiliks vajalik tasakaal. Katteplaadi eemaldamiseks eemaldage kruvid, mis asuvad seadme tagumisel poolel, seejärel suruge esipaneeli 1 cm eestpoolt tahapoolle ja tõstke üles.

3. PEATÜKK NÕUDEPESUMASINA PAIGALDAMINE

Reguleerige masina tugijalgu vastavalt põrandale. **3** Nõudepesumasina paigaldamiseks lükake see tööpinna alla, kuid vältige voolikute keerdumist ja paindumist. **4**

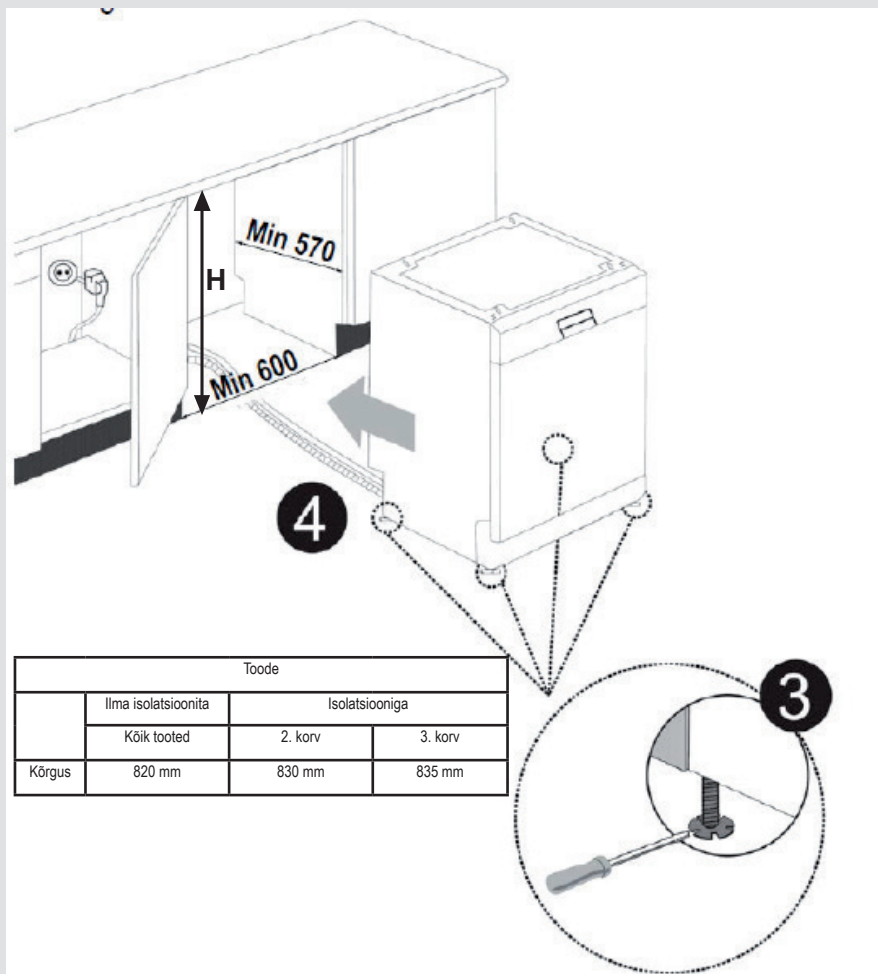

Hoiatus Pärast katteplaadi eemaldamist tuleb masin paigutada sellisesse suletud kohta, mille mõõtmed vastavad joonisel näidatule.

4. PEATÜKK NÕUDEPESUMASINA ETTEVALMISTAMINE KASUTAMISEKS

Enne nõudepesumasina kasutamist esimest korda

- Kontrollige, kas elektri- ja veetoite spetsifikatsioon vastab nõudepesumasina paigaldamisjuhendis näidatud väärtustele.
- Eemaldage nõudepesumasinast kõik pakkematerjalid.
- Määrake veepehmedaja.
- Lisage soolasahtlisse 1 kg soola ja lisage nii palju vett, et see hakkab peaaegu sahtlist välja voolama.
- Täitke loputusvahendi sahtel.

NÕUDEPESUMASINA ETTEVALMISTAMINE KASUTAMISEKS

Kaltsiumisalduse vähendamise tähtsus

Heade pesutulemuste jaoks peab vesi nõudepesumasinas olema pehme, st see ei tohi sisaldada palju kaltsiumit. Vastasel juhul võivad nõudele ja nõudepesumasina sisemusse jääda lubjajäljed. See mõjub halvasti nõudepesumasina pesu-, kuivatamisomadustele ning nõud on vähem säravad. Seetõttu tuleks masinas kasutada pehmedusainet. Pehmedusainet tuleb vahetada, et nõudepesumasin peseks ka järgmisel pesukorral sama hästi. Selleks kasutatakse spetsiaalset nõudepesumasina soola.

Nõudepesusoola kasutamine

Heade pesutulemuste jaoks peab vesi nõudepesumasinas olema pehme, st see ei tohi sisaldada palju kaltsiumit. Vastasel juhul võivad nõudele ja nõudepesumasina sisemusse jääda lubjajäljed. See mõjub halvasti nõudepesumasina pesu- ja kuivatamisomadustele ning nõud jäävad vähem säravad. Kui vesi voolab läbi pehmedussüsteemi, eemaldatakse veest seda karedaks muutvad ioonid ja vesi muutub pehmemaks, tagades parema pesutulemuse. Sõltuvalt sissevoolava vee karedusastmest kogunevad pehmedussüsteemi kiiresti vett karedaks muutvad ioonid. Seetõttu tuleb pehmedusainet vahetada, et nõudepesumasin peseks ka järgmisel pesukorral sama hästi. Selleks kasutatakse spetsiaalset nõudepesumasina soola.

Seadmes tohib kasutada ainult spetsiaalselt nõudepesumasina soola. Ärge kasutage peeneteralist ega jahvatatud tüüpi soola, mis võib vees hõlpsalt lahustuda. Mis tahes müüd tüüpi soola kasutamise korral võib masin saada kahjustada.

Loputusvahendi kasutamine

Loputusvahend aitab nõusid kuivatada, nii et neile ei jää triipe ega plekke. Et nõudele ei jääks plekke ja klaasid säraksid, on vaja loputusvahendit. Loputusvahend vabaneb automaatselt kuumloputuse etapis. Kui loputusvahendi kogus on seadistatud liiga väikseks, jäävad nõudele valge plekid ning nõud ei jää kuivad ega puhtad. Kui loputusvahendi kogus on seadistatud liiga suureks, jääb klaasile ja nõudele sinakas kiht.

4. PEATÜKK NÕUDEPESUMASINA ETTEVALMISTAMINE KASUTAMISEKS

Soola lisamine

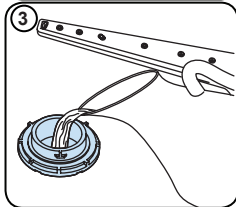
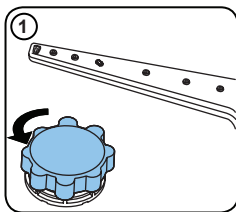

Kasutage vee pehendamiseks spetsiaalselt nõudepesumasinatele mõeldud soola. Soola lisamiseks eemaldage kõigepealt alumine korb ja keerake vastupäeva pöörates lahti soolasahtli kork. (1) (2) Esimesel korral lisage 1 kg soola ja vett (3) nii palju, et see hakkab välja voolama. Võimaluse korral kasutage täitmise hõbustamiseks lehtrit (4). Keerake kork tagasi peale. Iga 20.-30. pesukorra järel lisage soola juurde, nii et sahtel oleks täidetud (umbes 1 kg). Lisage vett sahtlisse üksnes esimesel kasutuskorral. Soovitame kasutada peeneteralist pehmendajat või pulbersoola. Ärge kasutage lauasoola. Kui te seda teete, siis aja jooksul veepehmedaja sahtli funktsionaalsus väheneb. Nõudepesumasina käivitamisel täitub sahtel veega. Seega tuleb veepehmedussool lisada enne masina käivitamist. Nii uhatakse sahtlist väljatulnud sool pesemise ajal kohe ära. Kui te pärast soola lisamist nõusid kohe ei pese, siis käivitage tühja masinaga lühike pesuprogramm, et ennetada roostet, mida võib põhjustada üle täidetud sahtlist väljatulev sool. Et teha kindlaks, kas veepehmedussoola kogus

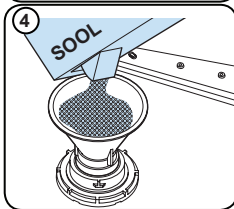
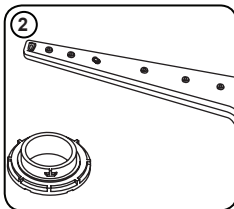

on piisav, kontrollige seda soolasahtli korgi läbipaistva osa kaudu. Kui läbipaistev osa on roheline, siis on soola piisavalt. Kui see ei ole roheline, siis tuleb soola juurde lisada.

Testriba

Nõudepesumasina pesuomadused sõltuvad sellest, kui pehme on teie kraanivesi. Sellel põhjusel on nõudepesumasin varustatud süsteemiga, mis vähendab veetrassist tuleva vee karedust. Kui süsteem on õigesti seadistatud, siis on pesuomadused efektiivsemad. Selleks, et teha kindlaks, kui kare on vesi teie piirkonnas, võtke ühendust kohaliku veeametiga või määrake vee karedus ise, kasutades testriba.

Avage testriba	Laske veel kraanist 1 minut joosta.	Kastke riba 1 sekundiks vette.	Võtke riba veest välja ja raputage seda.	Vesi 1 min	Seadistage nõudepesumasina vee karedus vastavalt testriba abil saadud tulemusele.																		
					<table border="1"> <tr> <td>1. tase</td> <td></td> <td>Ei sisalda lupja</td> </tr> <tr> <td>2. tase</td> <td></td> <td>Väga madal lubjasisaldus</td> </tr> <tr> <td>3. tase</td> <td></td> <td>Madal lubjasisaldus</td> </tr> <tr> <td>4. tase</td> <td></td> <td>Keskmine lubjasisaldus</td> </tr> <tr> <td>5. tase</td> <td></td> <td>Sisaldab lupja</td> </tr> <tr> <td>6. tase</td> <td></td> <td>Kõrge lubjasisaldus</td> </tr> </table>	1. tase		Ei sisalda lupja	2. tase		Väga madal lubjasisaldus	3. tase		Madal lubjasisaldus	4. tase		Keskmine lubjasisaldus	5. tase		Sisaldab lupja	6. tase		Kõrge lubjasisaldus
1. tase		Ei sisalda lupja																					
2. tase		Väga madal lubjasisaldus																					
3. tase		Madal lubjasisaldus																					
4. tase		Keskmine lubjasisaldus																					
5. tase		Sisaldab lupja																					
6. tase		Kõrge lubjasisaldus																					

4. PEATÜKK NÕUDEPESUMASINA ETTEVALMISTAMINE KASUTAMISEKS

Soola tarbimise reguleerimine

Vee karedus	Saksa karedus dH	Prantsuse karedus dF	Briti karedus dE	Kareduse taseme näitaja
1	0-5	0-9	0-6	Näidikul kuvatakse L1.
2	6-11	10-20	7-14	Näidikul kuvatakse L2.
3	12-17	21-30	15-21	Näidikul kuvatakse L3.
4	18-22	31-40	22-28	Näidikul kuvatakse L4.
5	23-31	41-55	29-39	Näidikul kuvatakse L5.
6	32-50	56-90	40-63	Näidikul kuvatakse L6.

Kui vee karedus on rohkem kui 90 dF (Prantsuse karedus) või kui te kasutate kaevuvett, siis on soovitatav kasutada filtrit ja vee puhastusvahendeid.

MÄRKUS Tehases on karedus seadistatud 3. tasemele.

Määrake oma masina jaoks veekaredussätteid vastavalt testribal näidatud karedusastmele (juhised allpool).

Seadistamine

- Lülitage masin sisse, vajutades sisse / välja nuppu.
- Pärast masina sisselülitamist vajutage nuppu Program vähemalt kolm sekundit.
- Vabastage nuppu Program, kui ekraanil on kiri "SL". Järgmisena kuvatakse viimane seadistuse tase.
- Soovitud taseme seadmiseks vajutage programminuppu. Iga programmi nupu vajutamine suurendab taset. Kui tase 6 on saavutatud, naaseb järgmine vajutus taseme 1.
- Viimati valitud vee karedusaste salvestatakse mällu, lülitades masina sisse / välja nupu abil välja.

Pesuaine kasutamine

Kasutage ainult spetsiaalselt kodumajapidamistes kasutatavatele nõudepesumasinatele mõeldud pesuainet. Hoidke pesuainet jahedas ja kuivas ning lastele kättesaamatus kohas.

Parima tulemuse saamiseks kasutage valitud programmile sobivat pesuainet. Vajamineva pesuaine kogus sõltub pesutsüklist, nõude hulgast masinas ja nõude määrumisastmest.

Ärge pange pesuaine sahtlisse rohkem pesuainet kui vaja. Vastasel juhul tekivad klaasidele ja nõudele valged triibud või sinakas kiht ja klaas võib hakata roostetama. Pidevalt liiga suure koguse pesuaine kasutamine võib masinat kahjustada. Liiga väikese koguse pesuaine kasutamise korral ei pruugi pesutulemus rahuldav jääda ja karedast veest võivad tekkida valged triibud. Lisateavet saate pesuaine tootja juhistest.

Pesuaine sahtli täitmine

Pesuaine sahtli avamiseks vajutage sulgurile, nagu näidatud joonisel 1. Sahtli sees on joontega näidatud pesuaine tasemed. Sahtlisse mahub kokku 40 cm³ pesuainet. Avage sahtel ja valage suuremasse vahesse 25 cm³ pesuainet, kui nõud on väga määrduvad, või vähem kui 15 cm³. Kui nõud on olnud pesemata pikemat aega või nendes on kuivanud toidujääke või kui nõudepesumasin on väga täis, siis valage 5cm³ pesuainet eelpesu vahesse ja käivitage masin. Sõltuvalt sellest, kui mustad nõud on ja kui kare teie piirkonna vesi on, võib vaja olla lisada pesuainet juurde.

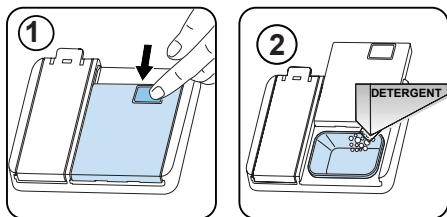

4. PEATÜKK NÕUDEPESUMASINA ETTEVALMISTAMINE KASUTAMISEKS

Kombineeritud pesuaine

Kombineeritud pesuainetel võivad olla erinevad omadused. Tutvuge enne pesuaine kasutamist põhjalikult selle kasutusjuhendiga. Üldjuhul annavad kombineeritud pesuained piisavaid tulemusi üksnes teataval tingimustel.

Mida silmas pidades selliste toodete kasutamisel?

- Kontrollige tootekirjeldusest, kas toode on kombineeritud või mitte.
- Kontrollige, kas pesuaine sobib teie vee karedusele.
- Järgige pakendil olevaid juhiseid.
- Pange tabletid alati pesuaine dosaatori pesuaine sahtlisse.
- Sobivate kasutustingimuste teadasaamiseks peate võtma ühendust pesuaine tootjaga.
- Sobiva toote kasutamine tähendab nii soola kui ka loputusvahendi väiksemat kulu.
- Nõudepesumasina garantii ei hõlma pretensioone seoses seda tüüpi pesuainete kasutamisega.

Soovitavat kasutamine: Kui soovite saada paremaid tulemusi kombineeritud pesuainete kasutamisel, siis lisage nõudepesumasinasse soola ja loputusvahendit ning muutke vee kareduse tase kõige madalamaks.



Eri tootjate pesuaine tablettide lahustuvusvõime erineb olenevalt temperatuurist ja ajast. Seega ei soovitata neid kasutada lühiprogrammides. Lühiprogrammidele sobivad paremini pulbrid.

Hoiatus Kui teil esineb probleeme seda tüüpi pesuainete kasutamisel, siis võtke ühendust tootjaga.

Kui loobute kombineeritud pesuainete kasutamisest

- Täitke soola ja loputusvahendi sahtlid.
- Reguleerige vee karedus kõrgeimasse asendisse ja käivitage tühi nõudepesumasin.
- Reguleerige vee kareduse astet.
- Valige sobiv loputusvahendi seadistus.

Loputusvahendi lisamine ja seadistamine

Loputusvahendi kambri täitmiseks avage loputusvahendi kate. Täitke kamber loputusvahendiga MAX tasemeni ja sulgege kork. Olge ettevaatlik, et loputusvahendi kambrit ei täidetak liiga palju ja pühkige lekked üles.

Loputusvahendi taseme muutmiseks toimige enne masina sisselülitamist järgmisi samme:

Vajutage programminuppu ja hoidke seda all.

- Lülitage masin sisse.
- Hoidke programminuppu all, kuni "rA" ekraanilt kaob. Loputusvahendi seade järgib vee kareduse seadistust.
- Masin kuvab viimast seadistust.
- Määrake tase, vajutades programmi nuppu.
- Seadistuse salvestamiseks lülitage seade välja.

Tehaseseade on "4".

Kui nõud ei kuivata korralikult või on laigulised, suurendage taset. Kui teie nõudele tekivad sinised plekid, vähendage taset.

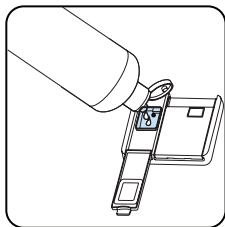
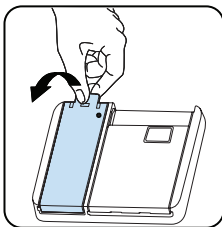

Tase	Valgendaja annus	Näitaja
1	Loputusvahend väljastamata	r1 kuvatakse ekraanil.
2	Annustatakse 1 annus	r2 kuvatakse ekraanil.
3	Välja antakse 2 annust	r3 kuvatakse ekraanil.
4	Välja antakse 3 annust	r4 kuvatakse ekraanil.
5	Annustatakse 4 annust	r5 kuvatakse ekraanil.

5. PEATÜKK NÕUDEPESUMASINA TÄITMINE

NÕUDEPESUMASINA TÄITMINE

Parimate tulemuste saamiseks järgige juhiseid.

Kui täidate nõudepesumasina tootja soovitatud mahus, säästate energiat ja vett.

Sööginõude käsitsi eelloputamine põhjustab suurema energia- ja veekulu ega ole soovitatav. Tassid, klaasid, pokaalid, väikesed taldrikud, kausid jms saab panna ülemisse korvi. Ärge asetage pikki klaase üksteise najale. Vastasel juhul ei püsi need püsti ja võivad saada kahjustada.

Toetage pokaalid ja joogikarikad korvi serva või resti vastu, mitte teiste esemete vastu.

Asetage kõik anumad (nagu tassid, klaasid ja potid) nõudepesumasinasse nii, et nende avad on suunaga allapoole. Vastasel juhul võib neisse vesi koguneda.

Parima tulemuse saavutamiseks soovitame kasutada kahvlite-nugade jaoks mõeldud korvi. Pange kõik suured (potid, pannid, kaaned, taldrikud, kausid jms) ja väga määrduvad esemed alumisele restile.

Ärge pange nõusid ega nuge-kahvleid üksteise peale.



HOIATUS! Jälgige, et nõud ei takista pihustivarraste pööblemist.



HOIATUS! Pärast masina täitmist nõudega veenduge, et need ei takista pesuaine jaoturi avanemist.

- Soovitused

Enne nõude masinasse panemist eemaldage nendest suuremad toidujäägid. Lülitage masin sisse siis, kui see on nõusid täis.



Ärge täitke sahtleid üle ega pange nõusid valesse korvi.



HOIATUS! Võimalike vigastuste vältimiseks tuleks pika käepideme ja terava otsaga nõud ja söögiriistad paigutada nii, et terav ots on allpool või korvis horisontaalselt.

5. PEATÜKK NÕUDEPESUMASINA TÄITMINE

PEHME PUUDUTUS

Pealmine korv

Reguleeritava kõrgusega rest

Need restid suurendavad pealmise korvi mahutavust. Restidele saab asetada klaasid ja tassid. Restide kõrgust saab reguleerida. See funktsioon võimaldab restide alla paigutada erineva suurusega klaase.

Tänu korvi küljes olevatele kõrguse reguleerivarrastele saate reste kasutada kahel eri kõrgusel. Lisaks saab restidele külili asetada pika varrega kahvlid, noad ja lusikad, et need ei takistaks propelleri pöörlemist. Restide pehme puudutuse funktsioon võimaldab neile asetada hinnalisi jalaga klaase ja pokaale. Veinipokaal tuleb asetada pildil näidatud piirkonda.

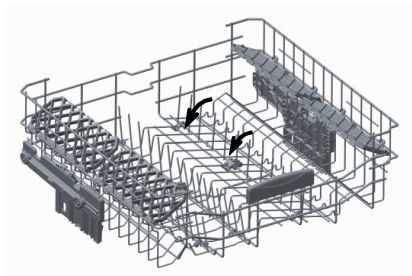
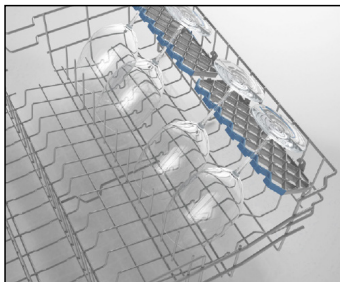

Kokkuklapitavad restid

Ülemise korvi kokkuklapitavad restid on mõeldud suuremate esemete, näiteks pottide, pannide jms. lihtsamaks paigutamiseks. Iga osa on võimalik klappida kokku eraldi ja väga suure ruumi saamiseks saab kokku klappida kõik restid. Kokku klapitavate restide reguleerimiseks õstke need kas üles või klappige alla.

5. PEATÜKK NÕUDEPESUMASINA TÄITMINE

Ülemise korvi kõrguse reguleerimine

Nõudepesumasinaga pealmine korv on ülemises asendis. Kui pealmine korv viia alumisesse asendisse, siis saab seal pesta suuri taldrikuid. Avage korvi kinnitused pealmise korvi relsside otstes, pöörates neid külje suunas, ja võtke korv välja. Muutke rataste asendit, paigutage korv relssidele tagasi ning sulgege kinnitused. Nii viite pealmise korvi alumisse asendisse.

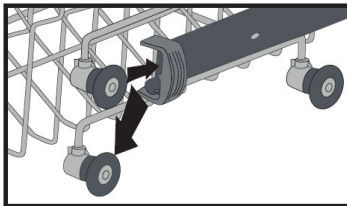
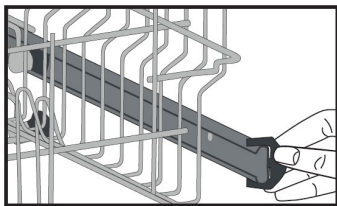

5. PEATÜKK NÕUDEPESUMASINA TÄITMINE

Alternatiivne korvi täitmine
Alumine korv

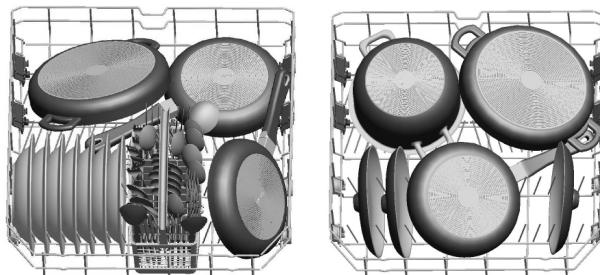

Pealmine korv

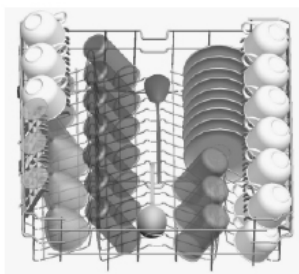

Vale paigutus

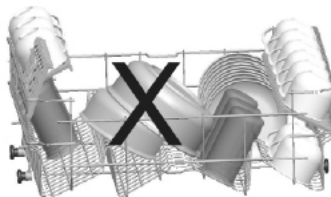
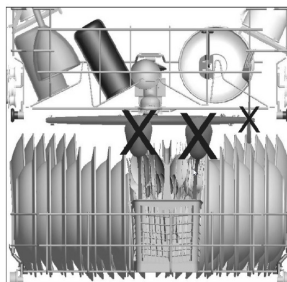
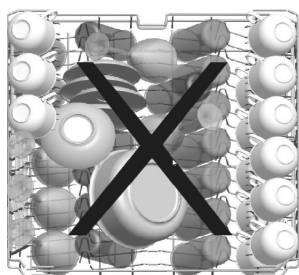

Kui nõusid on sobimatu kogus, ei pruugi pesu- ja kuivatustulemused olla rahuldavad. Soovitud tulemuse saamiseks järgige tootja juhiseid.

Oluline märkus laboritele

Täpsemat teavet pesemistulemuste katsete kohta saab aadressilt dishwasher@standardtest.info. Teatage e-kirjas nõudepesumasina mudeli nimetus ja seerianumber (20 numbrit), mille leiaste masina uksest.

6. PEATÜKK PROGRAMMIDE KIRJELDUS

PROGRAMMIDE KIRJELDUS

	P1	P2	P3	P4
Programmi nimi:	Quick 30' 40°	Eco 50°	Express 50' 65°	Intensive 65°C
Määrdumistüüp:	Kergelt määratud nõude ja kiirpesu jaoks.	Standardprogramm tavapärast määratud igapäevanõude jaoks, energiat ja vett kulub vähem.	Kiirprogramm tavapärast määratud igapäevanõude jaoks.	Väga määratud nõude jaoks
Määrumisaste:	Kerge	Keskmine	Keskmine	Määratud
"Pesuaine kogus: A: 25 cm ³ B: 15 cm ³ "	A	A	A	A
Programmi tööaeg (tund:minutid)	00:30	03:25	00:50	01:57
Elektrikulu (kWh / tsükkel):	0.740	0.937	1.100	1.700
Veekulu (liitrid / tsükkel):	12.4	12.0	12.0	17.2

- Programmi tööaeg võib olenevalt nõude kogusest, vee temperatuurist, toatemperatuurist ja valitud lisafunktsioonidest muutuda.
- Muude programmide kui säästlik programm kohta toodud väärtused on vaid ligikaudsed.
- Säästlik programm sobib tavapärast määratud nõude pesemiseks ning on selleks energia- ja veekulu poolest kõige tulemuslikum programm ning seda kasutatakse ELi ökodisaini seadustele vastavuse hindamiseks.
- Nõudepesumasina kasutamisel on energia- ja veekulu tavaliselt väiksem kui nõusid käsitsi pestes, tingimusel, et masinat kasutatakse vastavalt tootja juhiste.
- Kasutage pulbri kujul pesuainet ainult lühikeste programmidega.
- Lühikesed programmid ei hõlma kuivatamist.
- Nõude paremini kuivamiseks soovime tsükli lõppedes jätta nõudepesumasina ukse lahti.
- Energiaetiketil asuva QR-koodi kaudu saate minna toodete andmebaasi, millest leiate teavet mudeli kohta.

 **MÄRKUS.** Vastavalt määrustele 1016/2010 ja 1059/2010 võivad säästliku programmi energiakulu väärtused olla teistsugused. See tabel on kooskõlas määrustega 2019/2022 ja 2017/2022.

7. PEATÜKK NÕUDEPESUMASINA SISSELÜLITAMINE JA PROGRAMMI VALIMINE

Programmi valimine ja masina kasutamine

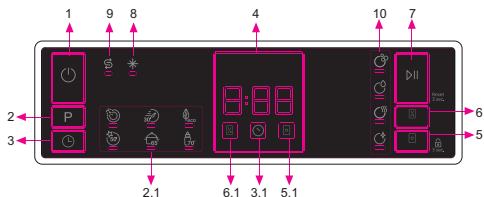

1. Sees/väljas-nupp
2. Programmi valimise nupp
- 2.1. Programminäidikud
3. Viivitusnupp
- 3.1. Viivitusnäidik
4. Lõpuni jäänud aja näidik
5. Tabletinupp
- 5.1. Tabletinäidik
6. Poole koguse nupp
- 6.1. Poole koguse näidik
7. Start/paus nupp
8. Loputusvahendi näidik
9. Soolanäidik
10. Pesemisetappide näidikud
 - a- Pesemisetapi näidik
 - b- Loputusetapi näidik
 - c- Kuivatusetapi näidik
 - d- Lõpuetapi näidik

1. Sees/väljas-nupp

Lülitage masin sees/väljas nuppu vajutades sisse.

2. Programmi valimise nupp

Valige programmi valimise nuppu vajutades sobiv programm. Süttib valitud programmi näidik (2.1). Programmide kohta täpsemalt lugemiseks vt jaotust Programmitabel.

3. Viivitusnupp

Programmi algusaega on võimalik 1–2...24 tundi edasi lükata, vajutades selleks enne programmi käivitamist viivitusnuppu. Viivitusaja valimiseks vajutage Start/paus-nuppu (7). Süttib viivitusnäidik (3.1). Kui soovite viivituse kestust muuta, vajutage esmalt Start/paus-nuppu (7) ja seejärel viivituse nuppu, et valida uus viivituse kestus. Uue viivitusaja valimiseks vajutage uuesti Start/paus-nuppu (7). Viivituse tühistamiseks tuleb teil viivitusnuppu vajutades valida viivituse kestuseks 0 tundi.

Kui lülitate masina pärast viivitusaja valimist ja aktiveerimist välja, siis viivitusae g tühistatakse.

4. Lõpuni jäänud aja näidik

Programmi kulgu on võimalik jälgida Pesemise, Loputamise, Kuivatamise ja Lõpu näidikute (10) ja Lõpuni jäänud aja näidiku järgi.

5. Tabletinupp

Vajutage Tabletinuppu, et aktiveerida nii soola kui ka loputusvahendit sisaldava kombineeritud pesuvahendi kasutamisel lisafunktsioon Tablett. Süttib Tabletinäidik (5.1).

6. Poole koguse nupp

Masina poole koormuse funktsiooni abil on teil võimalik lühendada valitud programmide kestust ja vähendada tarbitava energia ja vee hulka poole võrra. Süttib Poole koguse näidik (6.1).

7. Start/paus nupp

Valitud programmi käivitamiseks vajutage Start/paus-nuppu. Süttib Pesemise lamp ja Lõpuni jäänud aja näidik näitab programmi kestust. Samuti näitab see programmi töötamise ajal järelejäänud aega. Kui avate programmi töötamise ajal masina ukse, siis programmi kestus peatub ja vastava pesemisetapi näidik hakkab vilkuma.

8. Loputusvahendi näidik

Kui loputusvahendi tase on madal, süttib loputusvahendi puudumise hoiatusnäidik ja teil tuleb loputusvahendit juurde valada.

9. Soolanäidik

Kui veepehmendussoola on ebapiisavalt, süttib soola puudumise hoiatusnäidik ja teil tuleb soolakambrisse lisa valada.

10. Pesemisetappide näidikud

Programmi edenemist on võimalik jälgida juhtpaneelil vastavate Pesemisetappide näidikute abil. Kui Kuivatamisnäidik põleb, jääb masin vastavalt valitud programmi kulgemi-sele umbes 15–50 minutiks vaiksks.

- Pesemine
- Loputamine
- Kuivatamine
- Lõpp

7. PEATÜKK NÕUDEPESUMASINA SISSELÜLITAMINE JA PROGRAMMI VALIMINE

MÄRKUS. Lapseluku aktiveerimiseks/deaktiveerimiseks vajutage **Tabletinappu (5)** umbes 3 sekundit. Kui see on aktiveeritud, vilguvad kõik LEDid ja Lõpuni jäänud aja näidikule **(4)** kuvatakse korraks „CL”. Lapseluku deaktiveerimisel vilguvad kõik LED-id ja „CL” kaks korda.

MÄRKUS. Mis tahes programmi lemmikuna salvestamiseks vajutage üheaegselt nuppe Programm (2) ja Viivitus (3). Lemmikprogrammi valimiseks vajutage 3 sekundit nappu Programm (2).

MÄRKUS. Kui viimase pesuprogrammi ajal kasutati täiendavat lisavõimalust, jääb see aktiivseks ka järgmise valitud programmi ajal, kuni masin välja lülitatakse. Selle lisavõimaluse tühistamiseks vastsetl valitud programmis, vajutage seotud lisavõimaluse nappu.

Programmi muutmine

Kui soovite programmi muuta, kui masin juba töötab.

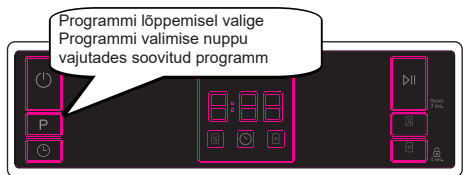
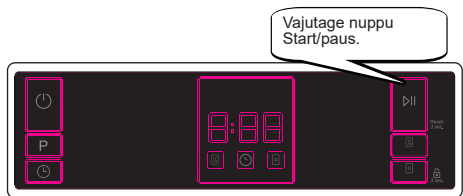

Programmi tühistamine

Kui soovite programmi tühistada masina töötamise ajal.

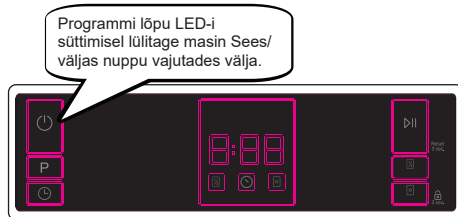
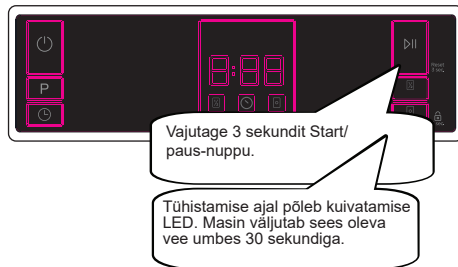

Masina väljalülitamine

Lülitage masin pärast programmi lõpu Sees/väljas nupuga välja ja Lõpu LED süttib põlema. Lahutage pistik pistikupesast. Sulgege veekraan.

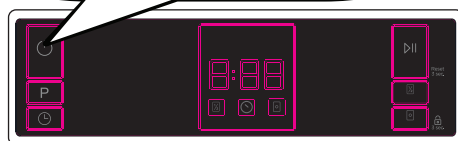

MÄRKUS. Ärge avage ust enne kui programm on lõppenud.

MÄRKUS. Pesuprogrammi lõpul võite masina ukse kuivatamise kiirendamiseks lahti jätta.

MÄRKUS. Kui pesemise ajal avatakse masina uks või katkestatakse vooluvarustus, jätkab programm ukse sulgemisel või vooluvarustuse taastumisel tööd.

7. PEATÜKK NÕUDEPESUMASINA SISSELÜLITAMINE JA PROGRAMMI VALIMINE

Sumisti heli kontrollimine (oleneb mudelist)

Sumisti helitugevuse muutmiseks tegutsege järgmiselt.

1. Avage uks ja vajutage samaaegselt 3 sekundi jooksul vältel nuppe Pool kogus (6) Tablett (5).

2. Kui heliseadistus on tuvastatud, kost sumistist pikk helisignaali ja masin kuvab viimati määratud taseme vahemikus „S0” kuni „S3”.

3. Helitaseme vähendamiseks vajutage nuppu Tablett (5). Helitaseme suurendamiseks vajutage Poole koormuse nuppu (6).

4. alitud helitugevustaseme salvestamiseks lülitage masin välja.

„S0” tähendab, et kõik helid on välja lülitatud. Tehase algseadistuseks on „S3”.

Voolu säästmise režiim

Voolu säästmise režiimi aktiveerimiseks või deaktiveerimiseks tegutsege järgmiselt.

1. Avage uks ja vajutage samaaegselt 3 sekundi jooksul vältel nuppe Programm (2) ja Pool koormust (

2. 3 sekundi möödudes kuvab masin viimase seadistuse, „IL1” või „ILO”.

3. Kui voolu säästmise režiim on väl lülitatud, kuvatakse „IL1”. Selles režiimis kustuvad siselambid energia säästmiseks 2 minutit pärast ukse avamist; masin lülitub samal eesmärgil automaatselt välja 15 minutit pärast viimast tegevust.

4. Kui voolu säästmise režiim on väl lülitatud, kuvatakse „ILO”. Kui voolu säästmise režiim on deaktiveeritud, põlevad siselambid seni, kuni uks on avatud asendis ja masin on alati sisse lülitatud, kui just kasutaja masinat ise välja ei lülita.

5. alitud seadistuse salvestamiseks lülitage masin välja.

Tehase algseadistuseks on voolu säästmise režiim aktiveeritud.

8. PEATÜKK HOOLDUS JA PUHASTAMINE

3. PUHASTAMINE JA HOOLDUSTÖÖD

Seadme eluea tagamiseks on oluline seda puhastada

Veenduge, et olete veepehmenemise taseme õigesti seadistanud (kui see on saadaval) ja et kasutate õiges koguses pesuainet, et vältida katlakivi teket. Kui soolasensori märgutuli süttib, lisage soola.

Aja jooksul võib seadmesse koguneda õli ja katlakivi. Sel juhul:

- Täitke pesuaine sahtel, kuid ärge pange masinasse nõusid. Valige kõrgel temperatuuril programm ja lülitage tühi seade tööle. Kui see ei puhasta seadet piisavalt, kasutage nõudepesumasinatele mõeldud puhastusvahendit.
- Nõudepesumasina eluea pikendamiseks puhastage seda regulaarselt üks kord kuus.
- Pühkige uksetihendeid regulaarselt niiske lapiga, et eemaldada sinna kogunenud jäägid või võõrkehad.

- Filtrid

Puhastage filtreid ja pihustivardaid vähemalt üks kord nädalas. Kui jämedale või peenele filtrile on kogunenud toidujäätmeid või võõrkehi, siis eemaldage filtrid ja peske need jooksva vee all põhjalikult üle.

a) Mikrofilter b) Jäme filter

c) Metallist filter

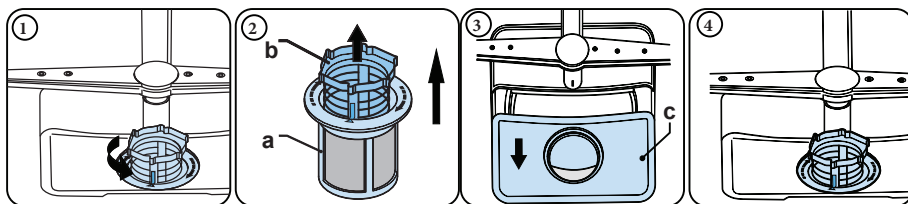

Filtrite eemaldamiseks ja puhastamiseks keerake neid vastupäeva ja eemaldage filtrid ülespoole tõstes (1). Tõmmake jäme filter mikrofiltrist välja (2). Seejärel tõmmake välja ja eemaldage metallist filter (3). Loputage filter rohke veega puhtaks. Pange filtrid uuesti kokku. Pange filtrid oma kohale tagasi ja keerake neid päripäeva (4).

- Ärge kunagi kasutage nõudepesumasinat ilma filtraita.
- Valesti paigaldatud filter vähendab masina efektiivsust.
- Masina nõuetekohase töö tagamiseks on oluline filtreid puhastada.

- Pihustivardad

Veenduge, et pihustivardad ei ole ummistunud ja et pihustivarrastele ei ole kleepunud toidujäätmeid ega võõrkehi. Ummistuse korral eemaldage pihustivardad ja peske neid voolava vee all. Ülemise pihustivarda eemaldamises keerake selle mutter päripäeva

8. PEATÜKK HOOLDUS JA PUHASTAMINE

lahti ja tõmmake varrast allapoole. Veenduge, et mutter on korralikult pingutatud, enne kui ülemise varda tagasi paigaldate.

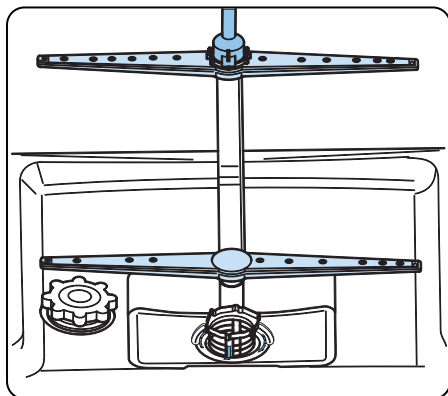

Äravoolumpump

Filtritest mööda pääsenud suured toidujäägid või võõrkehad võivad äravoolumpumba blokeerida. Sel juhul jääb loputusvesi filtri kohale.

⚠ Hoiatus! Lõikehaavade oht!

Äravoolumpumba puhastamise korral veenduge, et te ei vigasta end purunenud klaasi tükkide ega teravate osakestega.

Sel juhul:

1. Tõmmake esmalt alati seadme pistik pesast välja.
2. Võte korvid välja.
3. Eemaldage filtrid.
4. Eemaldage vesi, kasutades vajadusel pesukäsna.
5. Kontrollige piirkonda ja eemaldage kõik võõrkehad.
6. Paigaldage filtrid.
7. Sisestage korvid oma kohale tagasi.

9. PEATÜKK RIKKEKOODID JA MIDA TEHA RIKKE KORRAL

VEA KOOD	VIGA KIRJELDUS	LAHENDUS
F5	Ebapiisav veevarustus	<ul style="list-style-type: none"> • Veenduge, et vee sisselaskekraan on lõpuni avatud ja et ei ole veekatkestust. • Sulgege vee sisselaskekraan, eemaldage vee sisselaskevoolik kraanist ja puhastage filter vooliku ühenduskohas. • Käivitage masin uuesti. Kui probleem ei ole lahenenud, võtke ühendust teeninduskeskusega.
F3	Pideva vee sisselaske viga	<ul style="list-style-type: none"> • Keerake kraan kinni. • Kutsuge teenindusinsener.
F2	Masinast ei ole võimalik pesuvett välja lasta.	<ul style="list-style-type: none"> • Vee äravooluvoolik on ummistunud. • Masina filtrid võivad olla ummistunud. • Lülitage masin sisse ja välja ning käivitage programmi tühistamise käsk. • Kui probleem ei lahenenud, siis võtke ühendust teeninduskeskusega.
F8	Soojendi viga	<ul style="list-style-type: none"> • Kutsuge teenindusinsener.
F1	Vee ülevoolualarm on aktiivne.	<ul style="list-style-type: none"> • Lülitage masin välja ja keerake kraan kinni. • Kutsuge teenindusinsener.
FE	Elektroonilise kaardi viga	<ul style="list-style-type: none"> • Kutsuge teenindusinsener.
F7	Ülekuumenemise viga (temperatuur masinas liiga kõrge)	<ul style="list-style-type: none"> • Kutsuge teenindusinsener.
F6	Soojendi anduri viga	<ul style="list-style-type: none"> • Kutsuge teenindusinsener.

Seadet tohivad paigaldada ja remontida ainult selleks volitatud teeninduskeskuse töötajad. Nii väldite võimalikke ohtlikke olukordi. Tootja ei vastuta kahjustuste eest, mis võivad tuleneda selleks volitamata isikute tehtud toimingutest. Seadet tohivad remontida ainult tehnikud. Kui mõnda seadme osa on vaja vahetada, veenduge, et kasutate vaid originaalvaruosi.

Sobimatud remonttööd või mitteoriginaal varuosade kasutamine võib põhjustada raskeid kahjustusi ja tekitada kasutajale väga ohtliku olukorra.

Klienditeeninduskeskuse kontaktandmed leiате selle dokumendi tagaküljelt.

Ökodisaini märgisele vastavaid originaalvaruosi saate osta klienditeeninduskeskusest vähemalt 10 aasta jooksul pärast toote turule tulemist Euroopa Majanduspiirkonnas.

10. PEATÜKK PRAKTILINE JA KASULIK TEAVE

Üks programmi jälgimise tuledest põleb ning käivitamise/peatamise tuli kustub ja süttib

Nõudepesumasina uks on lahti, pange see kinni.

Programm ei käivitu

- Kontrollige, kas pistik on kontaktis.
- Kontrollige oma majapidamise kaitsmeid.
- Veenduge, et vee sisselaskekraan on lahti.
- Veenduge, et uks on suletud.
- Kontrollige, kas lülitasite masina välja sisse-väljalülitusnupuga.
- Veenduge, et vee sisselaskefilter ja masina filtrid ei ole ummistunud.

Pesu/kuivatamise tuled vilguvad

- Vee ülevoolualarm on aktiivne.
- Keerake kraan kinni ja kutsuge volitatud teenindusinsener.

Kontrolltuled ei kustu pärast pesemist

Sisse-väljalülitusnupp on vabastamata.

Pesuaine sahtlis on pesuaine jäägid

Pesuainet on lisatud märga sahtlisse.

Programmi lõppedes on masinas vesi

- Vee äravooluvoolik on ummistunud või keerdus.
- Filtrid on ummistunud.
- Programm ei ole veel lõpetanud.

Masin peatub pesuprogrammis

- Elektrikatkestus.
- Vee sisselaskeava viga.
- Programm võib olla ooterežiimis.

Pesuprogrammi ajal on kuulda raputamist ja lööke

- Nõud on valesti laotud.
- Pihustivarras riivab nõusid.

Nõudel on toidujääke

- Nõud on valesti laotud, pihustatud vesi ei pääsenud pesemata jäänud kohtadele ligi.
- Korv on liiga täis laotud.
- Nõud puutuvad üksteisega kokku.
- Pesuaine kogus liiga väike.
- Ebasobiva, liiga nõrga programmi kasutamine.
- Pihustivarras on toidujätmetest ummistunud.
- Filtrid on ummistunud.
- Filtrid on valesti paigaldatud.
- Vee äravoolupump on ummistunud.

Nõudel on valkjad plekid

- Pesuaine kogus liiga väike.
- Loputusvahendi tase on seadistatud väga madalale.
- Väga kareda vee jaoks ei ole kasutatud spetsiaalset soola.
- Veepehmendussüsteem on seadistatud väga madalale.
- Soolasahtli kork halvasti kinnitatud.

Nõud ei kuiva ära

- Valitud programm on ilma kuivatusrežiimita.
- Loputusvahendi tase on seadistatud liiga madalale.
- Nõud on liiga kiiresti välja võetud.

Nõudel on roosteplekid

- Pestud roostevabast terasest nõud ei ole piisavalt kvaliteetsed.
- Soola kogus vees liiga suur.
- Soolasahtli kork halvasti kinnitatud.
- Soola lisamisel on liiga palju soola puistatud külgedele ja masinasse.
- Elektrimaandus on ebapiisav.

Kui probleem ei lahendu ja siin kirjeldamata rikete puhul kutsuge volitatud teenindusinsener.

VANA MASINA RINGLUSEST KÕRVALDAMINE

See sümbol tootel või pakendil tähendab, et tegemist ei ole majapidamisprügiga. Toode tuleb viia elektri- ja elektroonikaseadmeid ringi töötavasse kogumispunkti. Sellega aidata ennetada võimalikke negatiivseid mõjusid keskkonnale ja inimeste tervisele. Materjalide ringlussevõtt aitab säilitada loodusvarasid. Täiendavat teavet selle toote ringlussevõtu kohta saate kohalikust omavalitsusest, majapidamisjäätmete hävitamise asutusest või poest, kust te toote ostsite.

Nõudepesumasin sisaldab PP kogumisnõu filtris biotsiidset toodet, mis vältib bakterite kasvu.
Aktiivaine: tsinkpürütioonil (CAS nr: 13463-41-7)





Service & Support

Visit Our Website
sharphomeappliances.com

SHARP

Be Original.



QW-NA1CF47ES-EU

QW-NA1CF47EW-EU

Dishwasher

SL

Uporabniški priročnik

SHARP

Be Original.

VSEBINA

1. POGLAVJE: RAZLAGA IZDELKA	
Tehnični podatki	5
Ustreznost proizvoda po standardih in testnih podatkih	5
2. POGLAVJE: VARNOSTNA OPOZORILA IN PRIPOROČILA	
Recikliranje	6
Varnostna opozorila	6
Priporočila	8
Predmeti, ki ne sodijo v pomivalni stroj	8
3. POGLAVJE: NAMEŠČANJE STROJA	
Postavitev stroja	8
Vodne povezave	9
Dovodna cev za vodo	9
Odvodna cev za vodo	9
Električna povezava	10
Nameščanje stroja pod pult	11
Pred uporabo stroja	13
4. POGLAVJE: PRIPRAVA STROJA ZA UPORABO	
Pomembnost dekalifikacije vode	13
Polnjenje s soljo	13
Trak za preizkušanje	13
Prilagajanje porabe soli	14
Uporaba pralnega sredstva	14
Polnjenje predela za pralno sredstvo	14
Kombinirano pralno sredstvo	15
Polnjenje s sredstvom za izpiranje in nastavitve	15
5. POGLAVJE: NALAGANJE POMIVALNEGA STROJA	
Stojalo za posodo	16
Alternativna košara	18
6. POGLAVJE: OPISI PROGRAMOV	
Predmeti programa	19
7. POGLAVJE: VKLOP STROJA IN IZBIRA PROGRAMA	
Vklop stroja	21
Spremljanje programa	21
Spreminjanje programa	21
Spreminjanje programa s ponastavitvijo	22
Izklop stroja	22
8. POGLAVJE: VZDRŽEVANJE IN ČIŠČENJE	
Filtri	23
Razpršilne roke	23
Filter cevi	23
9. POGLAVJE: KODE NAPAK IN KAJ STORITI V PRIMERU OKVARE	24

Dragi kupec, naš cilj je, da Vam ponudimo visoko kakovostne izdelke, ki bodo preseгла vaša pričakovanja. Vaša naprava je proizvedena v modernih obratih in je previdno ter posebej testirana za kakovost.

Ta navodila so pripravljena z namenom, da Vam pomagajo uporabljati napravo, ki je bila izdelana s pomočjo najnovejših tehnologije, z zaupanjem in maksimalno učinkovitostjo.

Pred uporabo naprave pozorno preberite za navodila, ki vključujejo osnovne informacije za varno namestitvev, vzdrževanje in uporabo. Za namestitev izdelka se obrnite na najbližji pooblašeni servis.

Ta navodila veljajo za številne modele. Zato lahko pride do razlik.

1. POGLAVJE: RAZLAGA IZDELKA

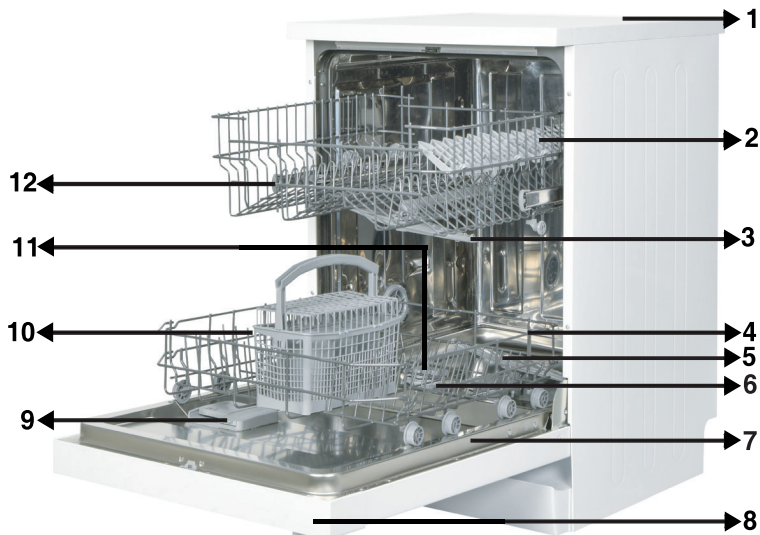

1. Delovni pult
2. Zgornja košara s policami
3. Zgornja razpršilna roka
4. Spodnja košara
5. Spodnja razpršilna roka
6. Filtri
7. Ploščica za tehnične navedbe
8. Nadzorna plošča
9. Predel za pralno sredstvo in sredstvo za izpiranje
10. Košara za pribor
11. Posoda za sol
12. Zaklep zgornje košare

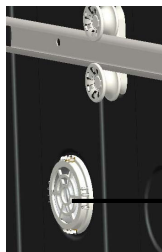

13. Aktivna enota za sušenje: Ta sistem omogoča boljše rezultate sušenja vaše posode.

1. POGlavJE: TEHNIČNI PODATKI

Tehnični podatki

Zmogljivost	13 položajev nastavitev
Višina	850 mm
Višina (brez delovne površine)	820 mm
Širina	598 mm
Globina	598 mm
Neto teža	46 kg
Električna napetost	220-240 V, 50 Hz
Skupna moč	1900 W
Grelna moč	1800 W
Črpalna moč	100 W
Sušilna moč	30 W
Vodni pritisk	0,03 MPa (0,3 bar)-1 MPa (10 bar)
Tok	10 A

Skladnost izdelka s standardi in testni podatki / Izjava EU o skladnosti

Ta izdelek izpolnjuje zahteve vseh ustreznih direktiv EU z ustreznimi usklajenimi standardi, ki veljajo za oznake CE.

Obiščite spletno stran www.sharphomeappliances.com za elektronsko kopijo tega uporabniškega priročnika.

2. POGLAVJE: VARNOSTNA OPOZORILA IN PRIPOROČILA

VARNOSTNA OPOZORILA IN PRIPOROČILA

Recikliranje

- Nekateri deli stroja in embalaže so narejeni iz reciklažnih materialov.
- Plastični deli so označeni z mednarodnimi kraticami: (>PE< , >PS< , >POM< , >PP< ,)
- Deli iz lepenke oz. kartona so narejeni iz recikliranega papirja, zato jih odvrzite v za recikliranje namenjene zabojnike za smeti.
- Ti materiali niso primerni za odlaganje v navadne zaboje za smeti. Namenjeni so reciklaži v reciklirnih centrih.
- O načinu odlaganja odpadkov se pozanimajte v za to pristojnih službah.

Varnostna opozorila

Ko prevzamete vaš stroj

- Če opazite kakršno koli poškodbo na embalaži stroja, se obrnite na pooblaščen servis.
- Odvijte embalažo in odpadke odvrzite v skladu s predpisi o odlaganju odpadkov.

Stvari, na katere morate paziti, ko montirate stroj

- Izberite primerno, varno in ravno podlago, na katero boste postavili stroj.
- Montaža in priključitev stroja naj poteka po priloženih navodilih.
- Ta stroj naj montira in popravlja samo pooblaščen serviser.
- Uporabljajte samo originalne rezervne dele.
- Preden se lotite montaže, se prepričajte, da je stroj izklopljen iz električne napeljave.
- Preverite, ali je hišna električna napeljava pravilno napeljana in zavarovana.
- Vsi električne povezave se morajo ujemati z vrednostmi, ki so navedene na informacijski ploščici.
- Prepričajte se, da stroj ne stoji na električnem kablu.
- Nikoli ne uporabljajte podaljška ali podaljška z več vtičnicami oz. razdelilnikov. Po montaži stroja, mora biti vtičnica zlahka dosegljiva.
- Ko ste stroj namestili, ga prvič zaženite praznega.

Vsakodnevna raba

- Ta stroj je namenjen samo uporabi v gospodinjstvu; ne uporabljajte ga v druge namene. Garancija ne velja, če stroj uporabljate v komercialne namene.
- Ne stopajte, sedajte in ne polagajte težkih predmetov na odprta vrata pomivalnega stroja, saj se lahko staknejo ali pa se lahko prevrne stroj.
- Nikoli ne uporabljajte pralnega sredstva in sredstva za izpiranje, ki nista posebej proizvedena za pomivalne stroje. Naše podjetje ne prevzeta odgovornosti za to.
- Voda v pomivalnem stroju ni pitna, zato je ne pijte.
- Zaradi nevarnosti eksplozije ne dajajte v stroj nobenih kemičnih topil, npr. raztopil.
- Preden začnete s pranjem preverite, ali so plastični deli odporni na vročino.

2. POGLAVJE: VARNOSTNA OPOZORILA IN PRIPOROČILA

- To napravo lahko uporabljajo otroci, starejši od 8 let, in osebe z zmanjšanimi telesnimi, čutnimi in duševnimi sposobnostmi ali pomanjkanjem izkušenj in znanja, če so pod nadzorom ali so dobili navodila glede varne uporabe naprave in razumejo vključene nevarnosti. Otroci se ne smejo igrati z napravo. Čiščenja in vzdrževanja ne smejo opravljati otroci brez nadzora.
 - Neprimernih in težkih predmetov, ki presegajo zmogljivost košare, ne polagajte v stroj. Naše podjetje ne prevzema odgovornosti za kakršno koli škodo na notranjih delih.
 - Med delovanjem stroja ne odpirajte vrat. Če se vrata med pranjem vendarle odprejo, varnostni sistem zagotavlja, da se stroj oz. pranje ustavi.
 - Zapirajte vrata, da se izognete nesreči.
 - Nože in druge ostre predmete postavite z navzdol obrnjenimi rezili v priboru namenjeno košarico.
 - Če je napajalni kabel poškodovan, ga mora zamenjati proizvajalec, njegov serviser ali podobna usposobljena oseba.
 - Če je pri možnosti EnergySave izbrano »Da«, potem se vrata po končanem programu odprejo. V roku 1 minute ne zapirajte vrat na silo, da ne poškodujete mehanizma za samodejno odpiranje vrat. Za učinkovito sušenje morajo biti vrata odprta 30 minut. (Pri modelih s sistemom za samodejno odpiranje vrat.)
- Opozorilo:** Ne stojte pred vrati, ko zaslišite zvok za samodejno odpiranje vrat.

Za varnost otrok

- Ko odstranite embalažni material, poskrbite, da ta ne bo na doseg otrok.
- Ne dovolite, da bi se otroci igrali s strojem ali ga vklapljali.
- Pralno sredstvo in sredstvo za izpiranje shranjujte nedosegljivo otrokom.
- Ne dovolite, da bi bili otroci v bližini stroja, kadar je le-ta odprt, saj obstaja možnost, da so v stroju ostanki čistil.
- Poskrbite, da vaš stari stroj ne predstavlja nobene nevarnosti vašim otrokom. Zgodilo se je že, da so se otroci zaklenili v odslužene stroje. Da se izognete taki situaciji, uničite ključavnico na vratih starega stroja in odstranite vse električne kable.

V primeru motenj ali slabega delovanja

- Vsakršna popravila, ki jih izvede oseba, ki ni osebje pooblaščenega servisa, izniči garancijo stroja.
- Pred vsakim popravilom se prepričajte, da je stroj ugasnjen in izklopljen iz električnega toka. Ko stroj izklapljate, ne vlecite za kabel. Poskrbite, da je pipa zaprta.

3. POGLAVJE: VARNOSTNA OPOZORILA IN PRIPOROČILA

Priporočila

- Da prihranite energijo in vodo, pred pranjem s posode odstranite ostanke hrane. Perite, kadar je stroj polno naložen.
- Program predpranja uporabljajte le, kadar je to potrebno.
- Posodo, kakršni so npr. kozarci, sklede in lončki oz. skodelice, nalagajte v stroj tako, da je obrnjena navzdol.
- Priporočamo vam, da v stroj ne nalagate posode, ki ni namenjena pranju v pralnem stroju ali je označena kot taka.

Predmeti, ki ne sodijo v pomivalni stroj

- Cigaretni pepel, ostanke sveč, lak, barva, kemične snovi, materiali iz železne zlitine;
- Vilice, žlice in noži z lesenimi, slonokoščenimi ali biserovinastimi ročaji, lepljeni predmeti, predmeti, ki so zapacani z abrazivnimi, kislinskimi ali baznimi kemikalijami.
- Plastični predmeti, ki niso vročinsko odporni, bakrena ali kositna posoda;
- Aluminijski in srebrni predmeti (lahko se razbarvajo, postanejo motni);
- Določeni tipi občutljivega stekla in okrašeni porcelan, saj lahko vzorci zbledijo po prvem pranju; določeni kristalni predmeti, saj lahko čez čas izgubijo na prosojnosti, lepljeni noži, ki niso odporni na vročino, kozarci iz svinčene kristala, rezalne deske, predmeti iz sintetičnih vlaken;
- Vpojni predmeti, kot npr. gobe ali kuhinjske krpe niso primerne za pranje v pralnem stroju.

Opozorilo: Poskrbite, da boste v prihodnje kupovali posodo, ki bo pralna v pomivalnem stroju.

NAMEŠČANJE STROJA

Postavitev stroja

Ko izbirate prostor, kamor boste postavili vaš stroj, poskrbite da bo to prostor, na katerem ga boste z lahko polnili in praznili.

Stroja ne postavljajte v prostor, kjer bi sobna temperatura lahko padla pod 0 °C. Preden stroj postavite na določeno mesto, odstranite embalažo, tako da upoštevate opozorila na njej.

Stroj postavite v bližino vodne pipe ali odtoka. Preden stroj postavite na določeno mesto upoštevajte, da ne bo mogoče spreminjati povezav, ko bodo te enkrat narejene.

Stroja ne premikajte s prijemanjem za vrata ali stranske plošče.

Poskrbite, da boste okrog stroja pustili nekaj prostora, ki vam bo med čiščenjem služil za premikanje nazaj in naprej.

Poskrbite, da med nameščanjem stroja ne stisnete odvodne in dovodne cevi. Poskrbite tudi, da stroj ne stoji na električnem kablu.

Stroj ima vgrajene prilagodljive nožice, s katerimi poskrbite, da stroj stoji trdno in v ravnovesju. Pravilna postavitve stroja zagotavlja, da se vrata odpirajo in zapirajo brez težav.

3. POGLAVJE: NAMEŠČANJE STROJA

Če se vrata vašega stroja ne zaprejo pravilno, preverite, ali stroj stabilno stoji na tleh; če ne, prilagodite nožice in poskrbite, da bo stroj stabilen.

Vodne povezave

Hišna vodovodna napeljava mora biti primerna za namestitev pomivalnega stroja. Priporočamo vam tudi, da vstavite filter na vhod vašega stanovanja, s čimer se izognete poškodovanju vašega stroja zaradi zunanega onesnaževanja (pesek, glina, rja itd.), ki se občasno preko glavnih cevi prenese tudi na notranjo vodno napeljavo in da preprečite nezaželene posledice, kot npr. porumenelost in nabiranje usedline po pranju.

Dovodna cev za vodo

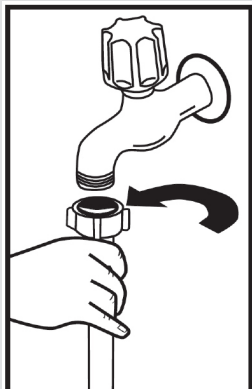

Ne uporabljajte rabljenih/starih dovodnih cevi za vodo. Uporabljajte tisto, ki je bila priložena vašemu novemu pralnemu stroju. Če želite priključiti novo ali dalj časa neuporabljeno cev, pustite pred priključitvijo nekaj časa skozi teči vodo. Dovodno cev priključite direktno na pipo. Vodni pritisk mora biti najmanj 0,03 Mpa in največ 1 Mpa. Če je pritisk večji od 1 Mpa, morate med pipo in cev namestiti regulator vodnega pritiska.

Ko ste cev priključili na pipo, odprite vodo in preverite, ali je cev vodotesna. Poskrbite, da boste vodo zaprli po vsakem pranju.

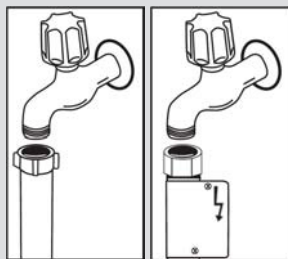

OPOMBA: V nekaterih modelih je vgrajen sistem »Aquastop«. Če uporabljate sistem »Aquastop«, obstaja nevarnost napetosti. Ne prerežite cevi sistema »Aquastop«. Prav tako je ne zvijajte ali prepogibajte.

Odvodna cev za vodo

Drenažna cev je lahko priključena direktno na odtok ali pa na odtočno cev korita. S posebej ukrivljenim vodilom za cev (če je na voljo), odteka voda direktno v odtok korita, na katerega je z ukrivljenim vodilom napeljana drenažna cev. Ta povezava mora biti napeljana med 50 cm in 110 cm od nivoja tal.

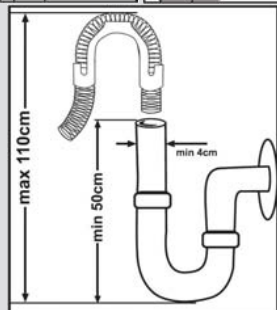

3. POGlavJE: NAMEŠČANJE STROJA

Izdelek priključite v ozemljeno vtičnico, zaščiten z varovalko, ki ustreza vrednostim v tabeli "Tehnične specifikacije".

Vtič na tej napravi ima lahko vgrajeno varovalko 13A, odvisno od ciljne države. (Na primer Velika Britanija, Saudska Arabija)

Priključek za vodo:

Upoštevajte oznako na cevi za dovod vode!

Če so modeli označeni s 25 °, temperatura vode je lahko max. 25 ° C (hladna voda).

Za vse ostale modele:

Prioriteta hladna voda; topla voda max. temperatura 60 ° C.

3. POGLAVJE: NAMEŠČANJE STROJA

Opozorilo: Če je drenažna cev daljša od 4 m, se vam lahko zgodi, da bo posoda ostala umazana. Proizvajalec v tem primeru ne prevzema odgovornosti.

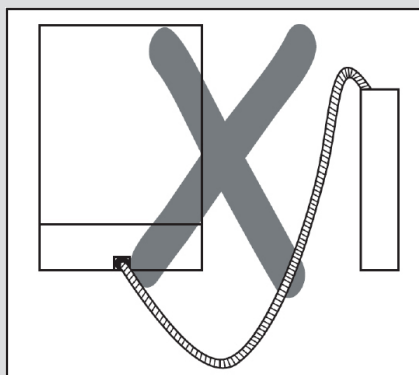
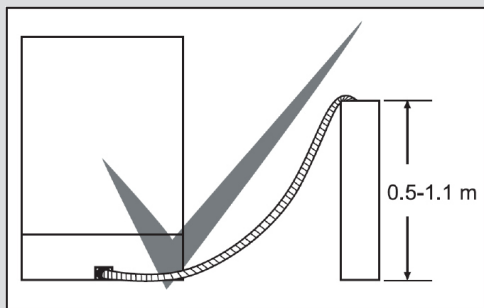

Električna povezava

Ozemljeni vtič vašega stroja morate vključiti v ozemljeno vtičnico ustrezne napetosti in toka. Če nimate ozemljitve, naj jo izvede za to usposobljen električar. Če boste stroj uporabljali brez ustrezne ozemljitve, proizvajalec ne prevzema odgovornosti za kakršnokoli škodo, ki bi utegnila nastati.

Tok vtičnice naj bo med 10-16 A.

Vaš stroj je narejen za napetosti od 220–240 V. Če je napetost na vašem omrežju 110 V, priključite vmesnik s 110/220 V in 3000 W. Med nameščanjem naprava ne sme biti vklopljena.

Vedno uporabljajte priloženi oblečeni kabel z vtičem.

Delovanje stroja pod nizko napetostjo bo rezultiralo v slabši kakovosti pranja.

Električne kable naj menja samo pooblaščen serviser ali za to usposobljeni električar. Neupoštevanje tega lahko privede do nesreče.

Ko stroj konča s pomivanjem, vedno izklopite stroj iz električnega omrežja.

Zaradi nevarnosti električnega šoka, naprave ne izklaplajte z mokrimi rokami.

Naprave ne izklaplajte z vlečenjem kabla, temveč jo izklopite z vlečenjem vtiča iz vtičnice. Nikoli ne vlecite napajalnega kabla.

3. POGlavJE: NAMEŠČANJE STROJA

Nameščanje stroja pod pult

Če želite namesti stroj pod pult, preverite, ali imate pod pultom dovolj prostora in ali sta ožičenje in vodovodna napeljava primerni. **1** Če se odločite, da je prostor pod pultom primeren za namestitev stroja, odstranite delovno površino, kot prikazuje slika. **2**

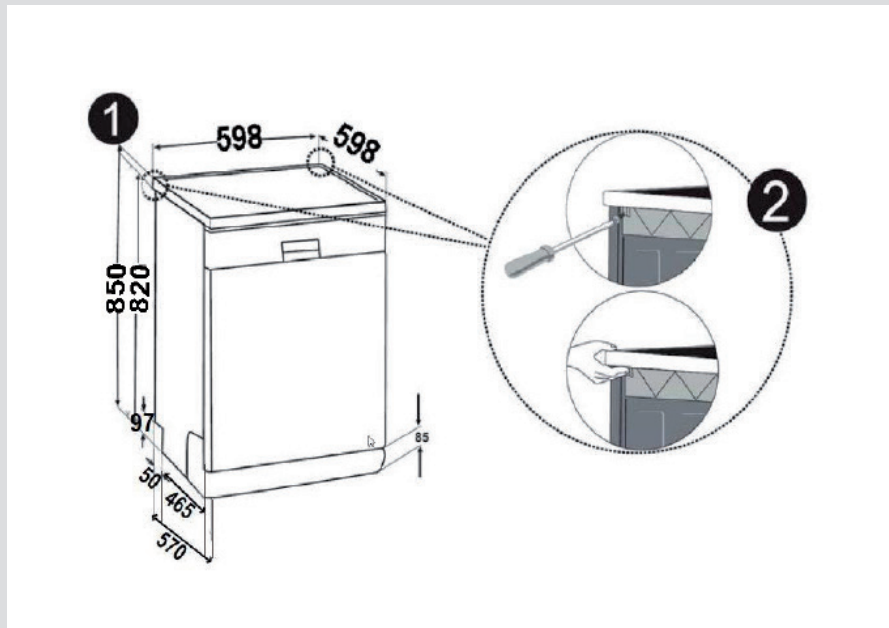

Opozorilo: Del, pod katerega bomo namestili stroj, mora biti stabilen in ne sme omogočati motenj ravnotežja.

Če želite odstraniti delovno površino, odstranite vijake, ki držijo delovno površino in se nahajajo na zadnjem delu stroja; nato potisnite sprednjo ploščo 1 cm od sprednje strani proti zadnjemu delu in jo dvignite.

3. POGLAVJE: NAMEŠČANJE STROJA

Prilagodite nožice stroja glede na naklon tal. **3** Namestite stroj, tako da ga potisnete pod pult, pri tem pa pazite, da se cevi ne zdrobijo ali zvijejo. **4**

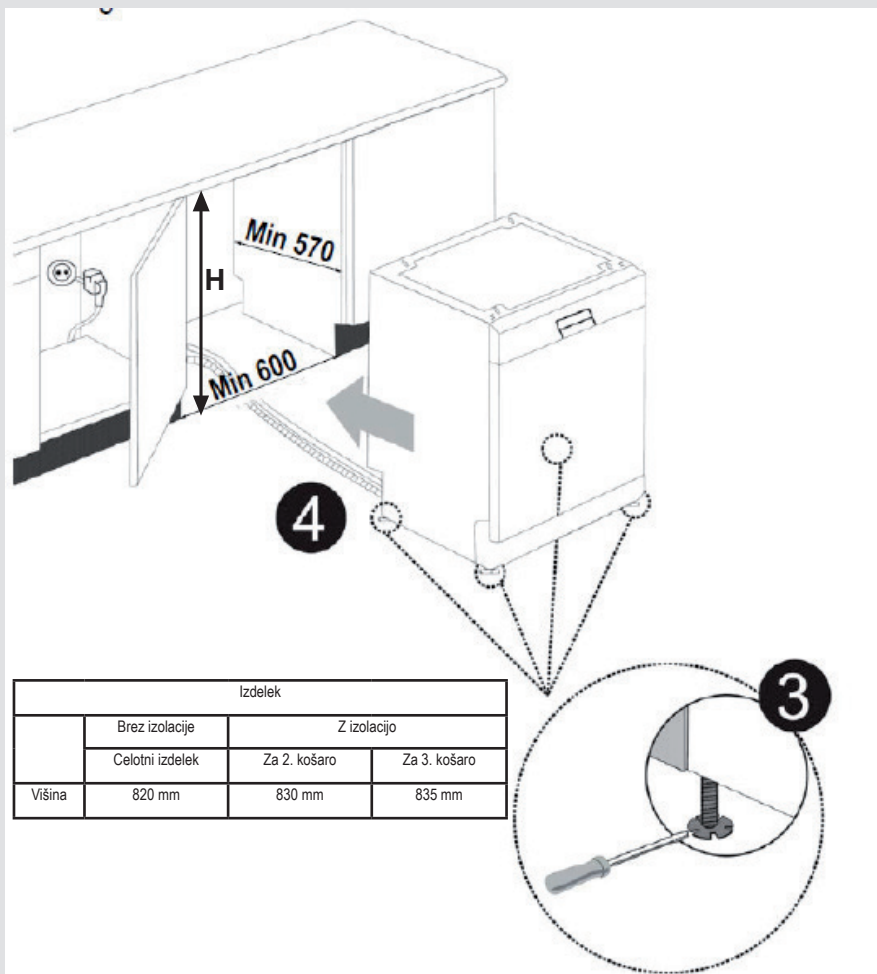

Izdelek			
	Brez izolacije	Z izolacijo	
	Celotni izdelek	Za 2. košaro	Za 3. košaro
Višina	820 mm	830 mm	835 mm

Opozorilo: Ko odstranite delovno površino, morate stroj namestiti v zaprt prostor z dimenzijami, ki so prikazane na sliki.

4. POGlavJE: PRIPRAVA STROJA ZA UPORABO

Pred prvo uporabo stroja

• Preverite, ali se specifikacije oskrbe z elektriko in vodo ujemajo z vrednostmi, ki so navedene v navodilih za namestitvev stroja.

- Odstranite veš embalažni material znotraj stroja.
- Nastavite mehčalec za vodo.
- V predel za sol dodajte 1 kg soli in ga napolnite z vodo skoraj čisto do vrha.
- Napolnite predel za sredstvo za izpiranje.

PRIPRAVA STROJA ZA UPORABO

Pomembnost dekalifikacije vode

Za dobro pranje pomivalni stroj potrebuje mehko, npr. manj apnenčasto vodo. Drugače na posodi in notranji opremi ostanejo ostanki vodnega kamna. To bo negativno vplivalo na pranje, sušenje in sijoči rezultat stroja. Zato pomivalni stroji uporabljajo sistem mehčalca. Sistem mehčalca je treba osvežiti, da enako učinkovito deluje tudi pri naslednjem pranju. V ta namen uporabljamo sol za pomivalni stroj.

Dodajanje soli

Za dobro pranje pomivalni stroj potrebuje mehko, npr. manj apnenčasto vodo. Drugače na posodi in notranji opremi ostanejo ostanki vodnega kamna. To bo negativno vplivalo na pranje, sušenje in sijoči rezultat stroja. Ko voda teče skozi sistem za mehčanje, se ioni, ki tvorijo trdoto, odstranijo iz vode in voda doseže mehko, potrebno za doseganje najboljšega rezultata pranja. Glede na stopnjo trdote dotočne vode se ti ioni, ki utrdijo vodo, hitro nakopičijo v sistemu mehčalca. Zato je treba sistem za mehčanje osvežiti, da deluje z enako zmogljivostjo tudi med naslednjim pranjem. V ta namen uporabljamo sol za pomivalni stroj.

Stroj lahko uporablja samo posebna sol za pomivalni stroj za mehčanje vode. Ne uporabljajte majhnih zrnatih ali prašnih vrst soli, ki bi bile lahko topne. Uporaba katere koli druge vrste soli lahko poškoduje vaš stroj.

Uporaba sredstva za izpiranje

Sredstvo za izpiranje pomaga posušiti posodo brez prog in madežev. Sredstvo za izpiranje se uporablja za čiste kozarce in brez madežev. Sredstvo za izpiranje se samodejno sprosti med fazo vročega izpiranja. Če je nastavitev odmerjanja sredstva za izpiranje nastavljena prenizko, na posodah ostanejo belkasti madeži, posoda pa se ne posuši in opere.

Če je nastavitev odmerjanja sredstva za izpiranje nastavljena previsoko, lahko na steklu in posodi opazite modrikasto plast.

4. POGLAVJE: PRIPRAVA STROJA ZA UPORABO

Polnjenje s soljo

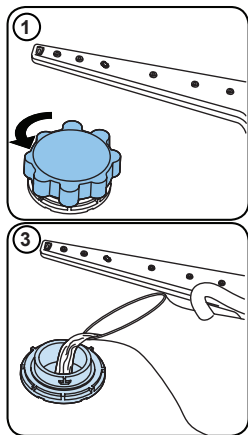

Uporabite mehčalno sol, ki je proizvedena posebej za uporabo v pomivalnih strojih. Če želite dodati mehčalno sol, najprej odstranite spodnjo košaro in odprite pokrov predela za sol, tako da ga obrnete v nasprotni smeri urinega kazalca. (1) (2) Pri prvi uporabi napolnite predel za sol s 1 kg soli in do vrha dodajte vodo (3). Z uporabo lija (4) bo polnjenje enostavnejše. Ponovno namestite pokrov in ga zaprite. Po vsakem 20.-30. pranju v stroj do vrha dodajte sol (pribl. 1 kg). Predel za sol napolnite z vodo le ob prvi uporabi. Priporočamo, da uporabite v prahu ali drobno mleto mehčalno sol. V stroj ne dodajajte jedilne soli. Drugače se lahko delovanje predela za mehčalno sol čez čas poslabša. Ko vklopite stroj, se predel za sol napolni z vodo. Zato najprej dodajte mehčalno sol in nato vklopite stroj. Tako se presežek soli nemudoma očisti s postopkom pranja. Če ne boste prali posode, ko ste dodali sol, zaženite prazen stroj s kratkim programom pranja, da ne pride do korozije, ki jo lahko povzroči prekomerna sol med polnjenjem predela za sol. Da bi razumeli, ali je v stroju zadostna količina mehčalne soli, preverite prosojni del na pokrovu predela za sol. Če je prosojni del zelene barve, je soli dovolj. Če ta del ni zelene barve, dodajte sol.

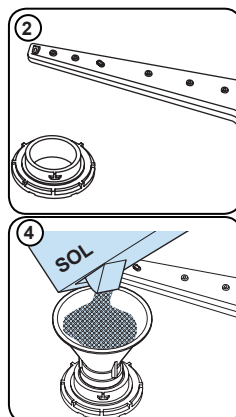

Trak za preizkušanje

Učinkovitost pranja vaše naprave je odvisna od tega, kako mehka je voda iz pipe. Zaradi tega razloga je vaša naprava opremljena s sistemom, ki zmanjšuje trdoto vode iz vodovodnega omrežja. Ob pravilni nastavitvi sistema se učinkovitost pranja poveča. Če želite izvedeti stopnjo trdote vode na vašem območju, se obrnite na lokalni odbor za vodo ali določite stopnjo trdote vode s pomočjo traka za preizkušanje (če je na voljo).

Odprite trak za preizkušanje.	Pustite, da voda iz pipe teče 1 minuto.	Držite trak za preizkušanje v vodi 1 sekundo.	Trak za preizkušanje odstranite iz vode in ga stresite.	Počakajte 1 minuto.	Nastavite stopnjo trdote vašega stroja glede na rezultat, ki ste ga pridobili s pomočjo traku za preizkušanje.																		
					<table border="1"> <tr> <td>Stopnja 1</td> <td></td> <td>Brez vodnega kamna</td> </tr> <tr> <td>Stopnja 2</td> <td></td> <td>Zelo nizka vsebnost vodnega kamna</td> </tr> <tr> <td>Stopnja 3</td> <td></td> <td>Nizka vsebnost vodnega kamna</td> </tr> <tr> <td>Stopnja 4</td> <td></td> <td>Srednjavsebnost vodnega kamna</td> </tr> <tr> <td>Stopnja 5</td> <td></td> <td>Vsebnost vodnega kamna</td> </tr> <tr> <td>Stopnja 6</td> <td></td> <td>Visoka vsebnost vodnega kamna</td> </tr> </table>	Stopnja 1		Brez vodnega kamna	Stopnja 2		Zelo nizka vsebnost vodnega kamna	Stopnja 3		Nizka vsebnost vodnega kamna	Stopnja 4		Srednjavsebnost vodnega kamna	Stopnja 5		Vsebnost vodnega kamna	Stopnja 6		Visoka vsebnost vodnega kamna
Stopnja 1		Brez vodnega kamna																					
Stopnja 2		Zelo nizka vsebnost vodnega kamna																					
Stopnja 3		Nizka vsebnost vodnega kamna																					
Stopnja 4		Srednjavsebnost vodnega kamna																					
Stopnja 5		Vsebnost vodnega kamna																					
Stopnja 6		Visoka vsebnost vodnega kamna																					

4. POGLAVJE: PRIPRAVA STROJA ZA UPORABO

Prilaganje porabe soli

Stopnja trdote vode	Nemška stopnja trdote dH	Francoska stopnja trdote dF	Britanska stopnja trdote dE	Indikator stopnje trdote
1	0-5	0-9	0-6	Na zaslonu vidite L1.
2	6-11	10-20	7-14	Na zaslonu vidite L2.
3	12-17	21-30	15-21	Na zaslonu vidite L3.
4	18-22	31-40	22-28	Na zaslonu vidite L4.
5	23-31	41-55	29-39	Na zaslonu vidite L5.
6	32-50	56-90	40-63	Na zaslonu vidite L6.

Če je trdota vode, ki jo uporabljate, nad 90 dF (francoska trdota) ali če uporabljate vodo iz vodnjaka, je priporočeno, da uporabite filter in naprave za izboljšanje vode.

OPOMBA: Stopnja trdote je tovarniško nastavljena na stopnjo 3.

Prilagodite nastavev trdote vode vašega stroja glede na stopnjo, ki je navedena na testni progi.

Nastavitev

- Napravo vklopite s pritiskom na gumb za vklop / izklop.
- Takoj po vklopu naprave pritisnite gumb za programiranje vsaj 3 sekunde.
- Sprostite programski gumb, ko se prikaže "SL". Nato se prikaže zadnja stopnja nastavitve.
- Pritisnite programsko tipko, da nastavite želeno raven. Vsak pritisk na programski gumb poveča nivo. Ko je nivo 6 dosežen, naslednji pritisk vrne nivo na 1.
- Zadnja izbrana stopnja trdote vode se shrani v pomnilnik z izklopom stroja z gumbom za vklop / izklop.

Uporaba pralnega sredstva

Uporabite detergent, ki je posebej oblikovan za uporabo v gospodinskih pomivalnih strojih. Detergenta hranite na hladnem, suhem mestu izven dosega otrok.

Izbranemu programu dodajte ustrezen detergent, da zagotovite najboljše delovanje. Količina potrebnega detergenta je odvisna od cikla, napoljenosti in nivoja posode.

Detergenta ne dodajajte v predal za detergent več kot je treba; sicer lahko na steklu in posodi opazite belkaste proge ali modrikasto plast in lahko povzročijo korozijo kozarca. Nadaljnja uporaba prevelike količine detergenta lahko poškoduje stroj. Uporaba majhne količine detergenta lahko povzroči slabo čiščenje in lahko vidite belkaste črte trde vode. Za dodatne informacije glejte navodila proizvajalca detergenta.

Polnjenje predela za pralno sredstvo

Potisnite zatič, da odprete predel za pralno sredstvo, kot prikazuje slika. 1 Posoda za pralno sredstvo ima v notranjosti linije ravni. Posoda za pralno sredstvo lahko sprejme v celoti 40 cm³ pralnega sredstva. Odprite pralno sredstvo in ga dodajte v večji predel, 25 cm³, če je posoda močno umazana, in 15 cm³, če je manj. 2 Če je posoda že dlje časa močno umazana, so se na njej zasušili ostanki hrane ali pa ste pretirano napolnili pomivalni stroj, dodajte 5 cm³ pralnega sredstva v predel za predpranje in vklopite stroj. Glede na stopnjo umazanosti in stopnje trdote vode na vašem območju, boste morda morali dodati še več pralnega sredstva v stroj.

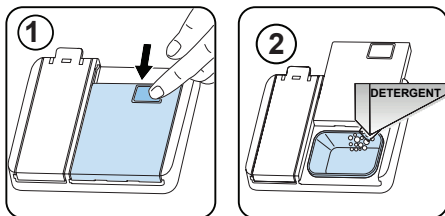

4. POGLAVJE: PRIPRAVA STROJA ZA UPORABO

Kombinirano pralno sredstvo

Kombinirano pralno sredstvo lahko vključuje različne lastnosti. Pred uporabo pralnega sredstva upoštevajte tudi navodila za pralno sredstvo. V splošnem kombinirana pralna sredstva dajo zadostne rezultate le pod določenimi pogoji.

Stvari, ki jih je treba upoštevati, ko uporabljate to vrsto izdelkov:

- Preverite specifikacije izdelka, če je kombiniran ali ne.
- Preverite, ali je uporabljeno pralno sredstvo primerno za trdoto vode v vašem vodovodnem omrežju.
- Upoštevajte navodila na embalaži izdelkov.
- Tablete vedno dodajte v predel za pralno sredstvo.
- Obrnite se na proizvajalce in se pozanimajte o primernih pogojih uporabe.
- Če uporabljate ustrezne izdelke, boste zmanjšali porabo soli in/ali sredstva za izpiranje.
- Garancija stroja ne obsega pritožb zaradi uporabe teh vrst pralnih sredstev.

Prporočena uporaba: Če želite dobiti boljše rezultate z uporabo kombiniranih pralnih sredstev, v stroj dodajte sol in sredstvo za izpiranje in nastavite nastavev trdote vode in nastavitve sredstva za izpiranje v nižji položaj.



Topnost pralnih sredstev v tabletah različnih proizvajalcev se lahko razlikuje glede na temperaturo in čas. Zato je ta pralna sredstva priporočeno uporabljati v kratkih programih. Pri teh programih je bolj primerno uporabiti pralna sredstva v prašku.

Opozorilo: Če pri uporabi te vrste pralnega sredstva pride do problema na katerega še niste naleteli, se obrnite neposredno na proizvajalca pralnega sredstva.

Ko prenehate uporabljati kombinirana pralna sredstva

- Napolnite predela za sol in sredstvo za izpiranje.
- Nastavite nastavev trdote vode na najvišji položaj in zaženite prazen stroj.
- Prilagodite stopnjo trdote vode.
- Ustrezno prilagodite nastavev sredstva za izpiranje.

Polnjenje s sredstvom za izpiranje in nastavev

Če želite napolniti predal za tekočino za lesk, odprite pokrov prostora za tekočino za lesk. Predal napolnite s sredstvom za lesk do nivoja MAX in nato zaprite pokrovček. Pazite, da ne napolnite prostora za tekočino za lesk in obrišete razlilja.

Če želite spremeniti nivo sredstva za lesk, pred vklopom stroja sledite spodnjim korakom:

Pritisnite programski gumb in ga pridržite.

- Vklonite napravo.
- Pridržite programsko tipko, dokler na zaslonu ne izgine "rA". Nastavev sredstva za lesk sledi nastavitvi trdote vode.
- Naprava bo prikazala zadnjo nastavev.
- Nastavite nivo s pritiskom na programski gumb.
- Izklopite napravo, da shranite nastavev.

Tovarniška nastavev je »4«.

Če se posoda ne suši pravilno ali je opazna, jo povišajte. Če se na posodi pojavijo modri madeži, znižajte nivo.

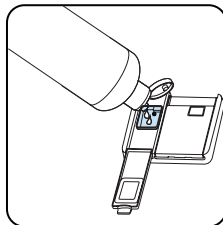
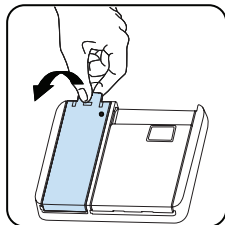

Raven	Odmerek za beljenje	Kazalnik
1	Sredstvo za lesk ni na voljo	r1 je prikazan na zaslonu.
2	Odmerek se izda	r2 je prikazan na zaslonu.
3	Odmerita se 2 odmerka	r3 je prikazan na zaslonu.
4	Odmerijo se 3 odmerki	r4 je prikazan na zaslonu.
5	Odmerijo se 4 odmerki	r5 je prikazan na zaslonu.

5. POGLAVJE: NALAGANJE POMIVALNEGA STROJA

NALAGANJE POMIVALNEGA STROJA

Za najboljše rezultate upoštevajte te smernice za nalaganje.

Nalaganje gospodinjskega pomivalnega stroja do zmogljivosti, ki jih je navedel proizvajalec, bo pripomoglo k prihranku energije in vode.

Ročno predhodno izpiranje namiznega pribora vodi do večje porabe vode in energije, zato ni priporočljivo. V zgornjo košaro lahko postavite skodelice, kozarce, posode, majhne krožnike, skleda itd. Ne naslanjajte visokih kozarcev drug na drugega ali če ne morejo ostati stabilni, lahko pride do poškodb.

Ko postavite visoke kozarce in čašice, jih naslonite na rob košarice ali na stojalo in ne na druge predmete.

Vse posode, kot so skodelice, kozarci in lonci, postavite v pomivalni stroj z odprto obrnjeno navzdol, saj se na njih lahko zbira voda.

Če je v stroju košara za jedilni pribor, se priporoča uporaba mrežice za jedilni pribor, da bi dosegli najboljši rezultat. V spodnjo košaro postavite vse velike (lonci, ponve, pokrovi, krožniki, skleda itd.) In zelo umazane predmete.

Posode in jedilni pribor ne smete postavljati drug nad drugega.



OPOZORILO: Pazite, da ne ovirate vrtenja brizgalnih ročic.



OPOZORILO: Prepričajte se, da po nalaganju posode ne preprečite odpiranja razpršilnika detergenta.

- Priporočila

Odstranite vse grobe ostanke na posodi preden damo posodo v stroj. Stroj zaženite, ko je stroj napolnjen do konca.



Predal ne preobremenjujte in ne postavljajte posode v napačno košarico.



OPOZORILO: Da se izognete morebitnim poškodbam, na košare položite nože z dolgim ročajem in ostro poudarjene nože, katerih ostre točke so obrnjene navzdol ali vodoravno.

5. POGLAVJE: NALAGANJE POMIVALNEGA STROJA

SOFT TOUCH

Zgornja košara

Polica s prilagodljivo višino

Te police so oblikovane, da povečajo zmogljivost zgornje košare. Na police lahko postavite kozarce in skodelice. Višina teh polic je prilagodljiva. Zahvaljujoč prilagodljivi višini lahko pod te police postavite kozarce različnih velikosti. Zahvaljujoč prilagodljivi višini palic, ki so nameščene na košaro, lahko uporabite police v 2 različnih višinah. Poleg tega lahko na te police vodoravno položite dolge vilice, nože in žlice, tako da ne ovirajo vrtenja propelerja. Zaradi funkcije »soft touch« lahko na police postavite fine kozarce. Kozarce za vino lahko postavite na mesto, ki ga prikazuje slika.

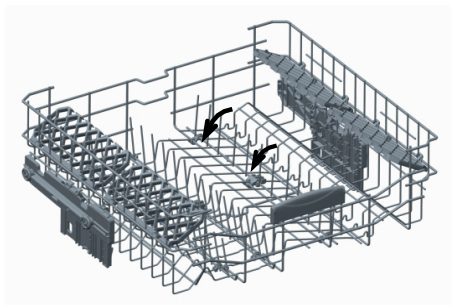
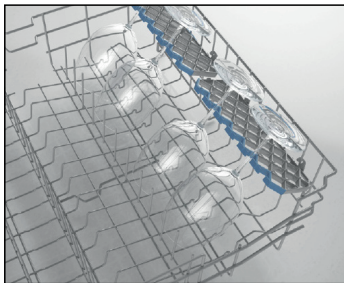

Zložljive mreže

Zložljive mreže na zgornji košari so zasnovane tako, da lahko lažje vstavite večje predmete kot so lonci, ponve ipd. Po potrebi lahko vsak del zložite posebej ali pa vse in tako pridobite več prostora. Za prilagoditev zložljivih mrež jih bodisi dvignite navzgor ali zložite navzdol.

5. POGLAVJE: NALAGANJE POMIVALNEGA STROJA

Nastavitev višine zgornje košare

Zgornja košara stroja je v pokončnem položaju. Ko daste zgornjo košaro v nižji položaj, lahko na zgornjo košaro postavite in na njej perete velike krožnike. Odprite zadrževalne dele košare na koncu vodil zgornje košare, tako da jih obrnete na stran in odstranite košaro. Spremenite položaj kolesc; ponovno namestite košaro na vodila in zaprite zadrževalne dele košare. Tako lahko postavite zgornjo košaro v nižji položaj.

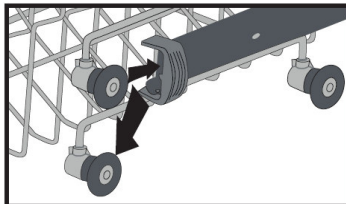
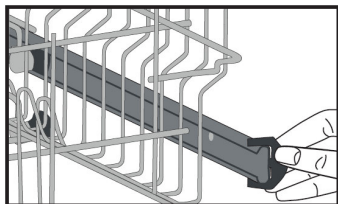

5. POGlavJE: NALAGANJE POMIVALNEGA STROJA

Alternativna košara Spodnja košara

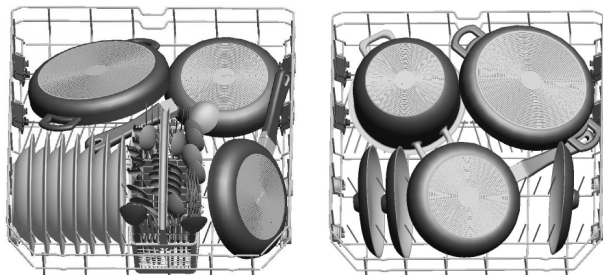

Zgornja košara

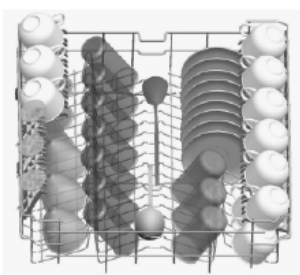

Napačne obremenitve

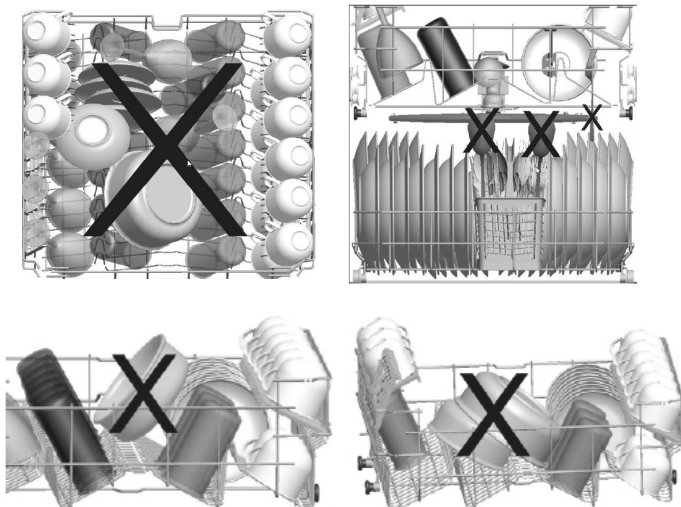

Neppravilno polnjenje lahko povzroči slabe zmogljivosti pranja in sušenja. Upoštevajte priporočila proizvajalca za dober rezultat.

Pomembna opozorila za preizkusne laboratorije

Za podrobno informacije glede testov učinkovitosti se obrnite na naslednji naslov: »dishwasher@standardtest.info«. V vašem elektronskem sporočilu navedite ime modela in serijsko število (20 števil), ki ju lahko najdete na vratih naprave.

6. POGLAVJE: OPISI PROGRAMOV

OPISI PROGRAMOV

	P1	P2	P3	P4
Ime programa:	Quick 30' 40°	Eco 50°	Express 50' 65°	Intensive 65°C
Vrsta umazanje:	Primerno za malo umazano posodo in hitro pomivanje.	Standardni program z zmanjšano porabo energije in vode za normalno umazano posodo, ki jo uporabljate vsak dan.	Hitrejši program, primeren za normalno umazano posodo, ki se dnevno uporablja.	Primerno za zelo umazano posodo.
Raven umazanje:	Luč	Srednja	Srednja	Močno
"Količina detergenta: A: 25 cm ³ B: 15 cm ³ "	A	A	A	A
Trajanje programa (h:min):	00:30	03:25	00:50	01:57
Poraba električne energije (kWh / cikel) :	0.740	0.937	1.100	1.700
Poraba vode (lt / cikel):	12.4	12.0	12.0	17.2

- Trajanje programa se lahko spreminja glede na količino posode, temperaturo vode, temperaturo okolice in izbrane dodatne funkcije.
- Vrednosti, dane za programe, ki niso ekološki, so samo okvirne
- Eko program je primeren za čiščenje normalno umazane namizne posode, saj je za to uporabo najučinkovitejši program glede njegove kombinirane porabe energije in vode ter se uporablja za oceno skladnosti z zakonodajo EU o okoljskem oblikovanju.
- Pranje namiznega pribora v gospodinjskem pomivalnem stroju ponavadi porabi manj energije in vode v fazi uporabe kot ročno pomivanje posode, če gospodinjski pomivalni stroj uporabljate v skladu z navodili proizvajalca.
- Pri kratkih programih uporabite samo detergent v prahu.
- Kratki programi ne vključujejo sušenja.
- Za lažje sušenje priporočamo rahlo odpiranje vrat po končanem ciklu.
- Do podatkovne baze izdelkov, kjer so shranjene informacije o modelu, lahko dostopate z branjem QR kode na energijski nalepki.



OPOMBA: V skladu z uredbama 1016/2010 in 1059/2010 se vrednosti porabe energije v programu Eco lahko razlikujejo. Ta tabela je v skladu z uredbama 2019/2022 in 2017/2022.

7. POGLAVJE: VKLOP STROJA IN IZBIRA PROGRAMA

Izbira programa in uporaba stroja

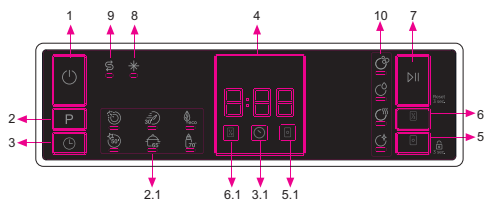

1. Gumb za vklop/izklop
2. Gumb za izbiro programov
- 2.1. Indikatorji programa
3. Gumb za zakasnitev
- 3.1. Indikator zakasnitve
4. Indikator preostalega časa
5. Gumb za tableto
- 5.1. Indikator tablete
6. Gumb za polovično obremenitev
- 6.1. Indikator polovične obremenitve
7. Gumb za začetek/premor
8. Indikator sredstva za izpiranje
9. Indikator za sol
10. Indikatorji koraka pranja
 - a- Indikator koraka pranja
 - b- Indikator koraka izpiranja
 - c- Indikator koraka sušenja
 - d- Indikator koraka zaključka

1. Gumb za vklop/izklop

Vklopite stroj s pritiskom gumba za vklop/izklop.

2. Gumb za izbiro programov

Izberite ustrezní program s pritiskom gumba za izbiro programov. Vklópi se izbrani indikator programa (2.1). Podrobnosti o programih lahko najdete v razdelku Programska tabela.

3. Gumb za zakasnitev

Čas začetka programa lahko zakasnite za 1–2...24 ur s pritiskom gumba za zakasnitev pred začetkom programa. Za aktivacijo časa zakasnitve pritisnite gumb za začetek/premor (7). Vklópi se izbrani indikator zakasnitve (3.1). Če želite spremeniti čas zakasnitve, najprej pritisnite gumb za začetek/premor (7), nato pa gumb za zakasnitev, da izberete nov čas zakasnitve. Za aktivacijo novega časa zakasnitve pritisnite gumb za začetek/premor (7). Za preklic zakasnitve morate preklopiti na 0 ur z gumbom za zakasnitev.

Če izklopite stroj po aktivaciji časa zakasnitve, bo čas zakasnitve preklican.

4. Indikator preostalega časa

Potek programa lahko nadzorujete prek lučk za pranje, izpiranje, sušenja, in zaključka (10) ter indikatorja preostalega časa.

5. Gumb za tableto

Pritisnite gumb za tableto, da aktivirate možnost tablete pri uporabi kombiniranega čistilna sredstva, ki vsebuje sol in sredstvo za izpiranje. Vklópi se indikator tablete (5.1).

6. Gumb za polovično obremenitev

Funkcija polovične obremenitve stroja skrajša trajanja izbranih programov in zmanjša porabo energije in vode za polovico. Vklópi se indikator polovične obremenitve (6.1).

7. Gumb za začetek/premor

Pritisnite gumb za začetek/premor za zagon izbranega programa. Nato se vklóči lučka pranja in indikator preostalega časa prikaže trajanje programa. Prav tako prikazuje preostali čas med potekom programa. Če odprete vrata stroja med delovanjem programa, se čas poteka programa začasno prekine in ustrezen indikator koraka pranja utripa.

8. Indikator sredstva za izpiranje

Ko je nivo sredstva za izpiranje nizko, se vklóči opozorilni indikator pomanjkanja sredstva za izpiranje, zato napolnite posodo sredstva za izpiranje.

9. Indikator za sol

Če ni na voljo dovolj soli za mehčanje, se vklóči opozorilni indikator za pomanjkanje soli, zato napolnite posodo s soljo.

10. Indikatorji koraka pranja

Potek programa lahko nadzorujete z indikatorji koraka pranja na upravljalni plošči. Ko je indikator za sušenje vklóčen, bo stroj miroval približno 15–50 minut glede na potek izbranega programa.

- Pranje
- Izpiranje
- Sušenje
- Zaključek

7. POGlavJE: VKLOP STROJA IN IZBIRA PROGRAMA

OPOMBA: Varnostno zaklepanje aktivirate/deaktivirate tako, da zadržite gumb za tableto (5) za 3 sekunde. Ko je aktivirano, utripajo vsi indikatorji in na indikatorju preostalega časa (4) se enkrat prikaže »CL«. Ko je deaktivirano, vse lučke in »CL« dvakrat utripnejo.

OPOMBA: Da shranite kateri koli program med priljubljene, istočasno pritisnite gumba za program (2) in zakasnitev (3). Za izbiro priljubljenega programa za 3 sekunde pritisnite programski gumb (2).

OPOMBA: Če je bila z zadnjim programom pranja uporabljena dodatna možnost, bo ostala aktivna pri naslednjem izbranem programu do izklopa stroja. Za preklic te možnosti pri na novo izbranem programu pranja pritisnite ustrezen gumb za možnost.

Spreminjanje programa

Če želite spremeniti program, ko stroj že deluje.

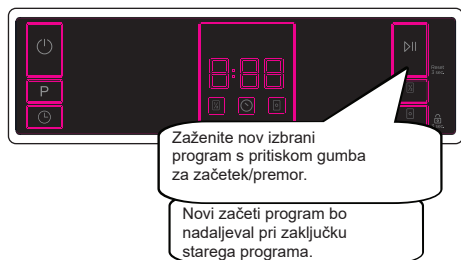
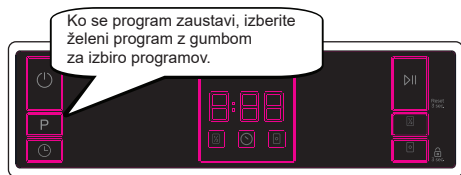
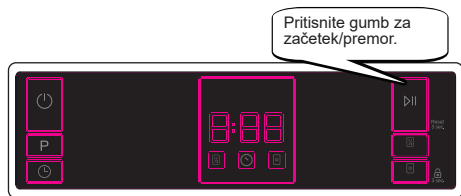

Preklic programa

Če želite preklicati program, medtem ko teče.

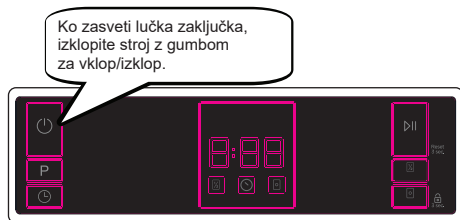
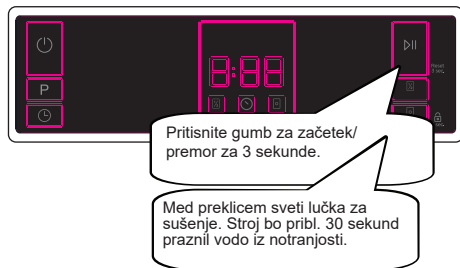

Izklop stroja

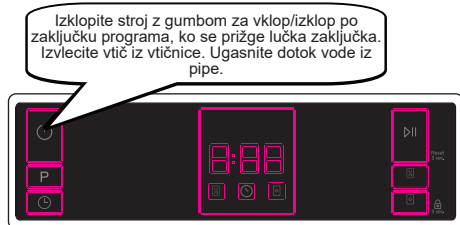

OPOMBA: Ne odpirajte vratc, preden se program zaključi.

OPOMBA: Na koncu programa pranja lahko pustite vratca stroja priprta, da pospešite sušenje.

OPOMBA: Če med pranjem odprete vrata stroja ali pa zmanjka napajanja, se bo program nadaljeval, ko vrata zaprete oz. ponovno vklopite napajanje.

Nastavitev zvočnega signala (odvisno od modela)

Če želite spremeniti raven zvočnega signala, sledite spodnjim korakom:

1. Odprite vrata in hkrati pritisnite gumba polovično obremenitev (6) in tableto (5) za 3 sekunde.

2. Ko je nastavitev zvoka prepoznan se oglasi dolg zvočni signal in stroj bo prikazoval zadnjo nastavljeno raven od »S0« do »S3«

3. Za zmanjšanje ravni zvoka pritisni gumb za tableto (5). Za povečanje ravni zvoka pritisnite gumb za polovično obremenitev (6).

4. Če želite shraniti izbrano raven zvok izklopite stroj.

»S0« pomeni, da so vsi zvoki izklopljeni
Tovarniška nastavitev je »S3«.

Način varčevanja energije

Za aktivacijo ali deaktivacijo načina varčevanja energije sledite spodnjim korakom:

1. Odprite vrata in hkrati pritisnite t zadržite programski gumb (2) in gumb za polovično obremenitev (6) za 3 sekunde.

2. Po 3 sekundah bo stroj prikazoval zadn nastavitev, »IL1« ali »IL0«.

3. Ko je način varčevanja energije aktivira bo prikazan napis »IL1«. V tem načinu se notranje lučke (če so na voljo) izklopijo 2 minuti zatem, ko odprete vrata, in stroj se samodejno izklopi po 15 minutah neaktivnosti za varčevanje z energijo.

4. Ko je način varčevanja energije deaktiviran, bo prikazan napis »IL0«. Če način varčevanja energije ni aktiven, bodo notranje lučke vključene, dokler so vrata odprta, stroj pa bo vedno vključen, razen če ga izklopi uporabnik.

5. Če želite shraniti izbrano nastavit , izklopite stroj.

V tovarniški nastavitvi je način varčevanja energije aktiven.

8. POGLAVJE: VZDRŽEVANJE IN ČIŠČENJE

4. Čiščenje pomivalnega stroja je pomembno za vzdrževanje življenjske dobe stroja. Prepričajte se, da je nastavitev mehčanja vode (če je na voljo) pravilno izvedena in da je uporabljena pravilna količina detergenta, da preprečite kopičenje vodnega kamna. Ko se prižge lučka sensorja soli, napolnite predalček za sol.

Olje in vodni kamen se lahko sčasoma naberejo v vašem pomivalnem stroju. Če se to zgodi:

- Napolnite predal za detergent, vendar ne nalagajte nobene posode. Izberite program, ki deluje pri visoki temperaturi, in pomivalni stroj zaženite prazen. Če s tem pomivalni stroj ne očistite dovolj, uporabite čistilno sredstvo, namenjeno za uporabo s pomivalnimi stroji.
- Da podaljšate življenjsko dobo pomivalnega stroja, aparat redno čistite vsak mesec
- Redno obrišite tesnila na vratih z vlažno krpo, da odstranite nakopičene ostanke ali **tuje predmete**.

- Filtri

Filtre in brizgalne ročice očistite vsaj enkrat na teden. Če na grobih in finih filtrih ostanejo ostali ostanke hrane ali tuji predmeti, odstranite filtre in jih temeljito sperite pod tekočo vodo.

a) Mikro filter b) Grobi filter

c) Kovinski filter

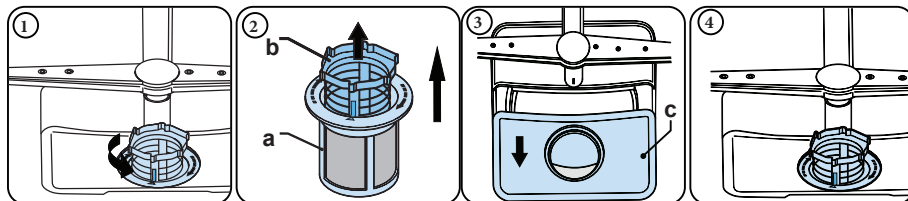

Če želite odstraniti in očistiti kombinacijo filtra, jo obrnite v nasprotni smeri urinega kazalca in jo dvignite tako, da jo dvignete navzgor (1). Grobi filter izvlecite iz mikrofiltra (2). Nato potegnite in odstranite kovinski filter (3). Izperite filter z veliko vode, dokler ni brez ostankov. Ponovno sestavite filtre. Ponovno namestite filter in ga zasukajte v smeri urinega kazalca (4).

- Pomivalnega stroja ne uporabljajte brez filtra.
- Neustrezna namestitev filtra lahko zmanjša učinkovitost pranja.
- Čisti filtri so potrebni za pravilno delovanje stroja.

- Brizgalne ročice

Prepričajte se, da luknje za brizganje niso zamašene in da se na ročice za brizganje ne držijo živilski odpadki ali tuji predmeti. Če pride do zamašitve, odstranite brizgalne ročice in jih očistite pod vodo. Če želite odstraniti zgornjo brizgalno ročico, matico

8. POGlavJE: VZDRŽEVANJE IN ČIŠČENJE

držite v položaju tako, da jo zasukate v smeri urinega kazalca in potegnete navzdol. Prepričajte se, da je matica popolnoma zategnjena, ko ponovno nameščate zgornjo brizgalno ročico.

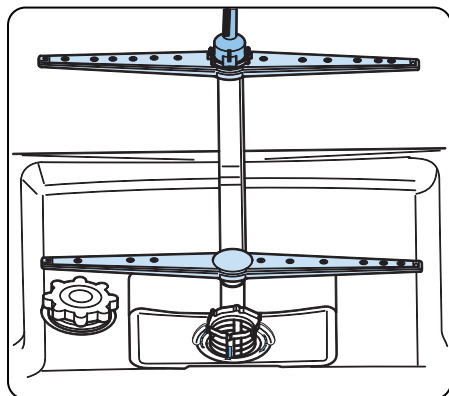

Odtočna Črpalka

Veliki ostanki hrane ali tuji predmeti, ki jih filtri niso zajeli, lahko blokirajo črpalko za odpadno vodo. Voda za izpiranje bo nato nad filtrom.

⚠ Opozorilo Nevarnost ureznin!

Pri čiščenju črpalke za odpadno vodo pazite, da se ne poškodujete na koščkih razbitega stekla ali koničastih pripomočkov.

V tem primeru:

1. Najprej vedno izključite aparat iz električnega omrežja.
2. Vzemite košare.
3. Odstranite filtre.
4. Izcedite vodo, po potrebi uporabite gobo.
5. Preverite območje in odstranite vse tuje predmete.
6. Namestite filtre.
7. Ponovno vstavite košare.

9. POGLAVJE: KODE NAPAK IN KAJ STORITI V PRIMERU OKVARE

KODA NAPAKE	NAPAKA OPIS	KONTROLNIK
F5	Nezadostna oskrba z vodo	<ul style="list-style-type: none"> • Preverite, da je pipa za dovod vode popolnoma odprta in da dovod vode ni prekinjen. • Zaprite pipo za dovod vode, ločite cev za dovod vode od pipe in očistite filter na koncu priključka cevi. • Ponovno zaženite vaš stroj in se obrnite na servis, če napaka ostaja.
F3	Napaka nenehnega dovoda vode	<ul style="list-style-type: none"> • Zaprite pipo. • Obrnite se na servis.
F2	Odpadna voda ostaja v stroju.	<ul style="list-style-type: none"> • Cev za odvajanje vode je zamašena • Filtri vašega stroja so morda zamašeni. • Izklopite in ponovno vklopite vaš stroj ter aktivirajte ukaz za preklic programa. • Če napaka ostaja, se obrnite na servis.
F8	Napaka grelca	<ul style="list-style-type: none"> • Obrnite se na servis.
F1	Alarm za presežek vode je aktiven.	<ul style="list-style-type: none"> • Izklopite vaš stroj in zaprite pipo. • Obrnite se na servis.
FE	Električni kabel v okvari	<ul style="list-style-type: none"> • Obrnite se na servis.
F7	Napaka pregrevanja (temperatura v stroju je previsoka)	<ul style="list-style-type: none"> • Obrnite se na servis.
F6	Senzor grelca v okvari	<ul style="list-style-type: none"> • Obrnite se na servis.

Postopke namestitve in popravila mora vedno izvajati pooblaščen servisier, da se izognete morebitnim tveganjem. Proizvajalec ne odgovarja za škodo, ki bi lahko nastala zaradi postopkov, ki jih izvajajo nepooblaščen osebe. Popravila sme izvajati samo tehnik. Če je treba komponento zamenjati, zagotovite, da se uporabljajo samo originalni nadomestni deli.

Nepravilna popravila ali uporaba neoriginalnih rezervnih delov lahko povzroči veliko škodo in ogrozi uporabnika.

Kontaktne podatke svojega servisa najdete na zadnji strani tega dokumenta.

Originalne nadomestne dele, pomembne za delovanje, v skladu z ustreznim Ecodesign naročilom lahko kupite v Servisni službi za obdobje najmanj 10 let od datuma, ko je bila vaša naprava dana na trg v Evropskem gospodarskem prostoru.

10. POGLAVJE: PRAKTIČNE IN UPORABNE INFORMACIJE

Če ena od luči za nadzor programa gori in če se luč za zagon/premor prižge in ugasne,
Vrata stroja so odprta, zaprite vrata.

Če se program noče zagnati

- Preverite, ali je vtič vključen v napajanje.
- Preverite notranje varovalke.
- Prepričajte se, da je pipa za dovod vode odprta.
- Preverite, ali so vrata stroja zaprta.
- Prepričajte se, da se stroj izklopili s pritiskom na gumb za vklop/izklop.
- Prepričajte se, da pipa za dovod vode in filtri stroja niso zamašeni.

Če luči »pranje/sušenje« in »konec« še naprej utripajo

- Alarm za presežek vode je aktiven.
- Zaprite pipo in pokličite pooblaščen servis.

Če nadzorne luči ne ugasnejo, ko se pranje zaključi

Gumb za vklop/izklop je sproščen.

Če v predelu za pralno sredstvo ostanejo ostanki pralnega sredstva

Pralno sredstvo je bilo dodano v moker predal za pralno sredstvo.

Če voda ostane v stroju po končanem programu

- Cev za odvod vode je zamašena ali zvita.
- Filtri so zamašeni.
- Program še ni končan.

Če se stroj ustavi med postopkom pranja

- Izpad elektrike.
- Napaka pri dovodu vode.
- Program je lahko v načinu pripravljenosti.

Če med postopkom pranja slišite zvoke tresenja in udarjanja

- Napačna postavitev posode.
- Razpršilna roka udarja po posodi.

Če na posodi ostanejo ostanki hrane

- Posoda ni ustrezno postavljena v stroj, razpršena voda ni dosegla določenih delov.
- Košara je pretirano naložena.
- Posoda se naslanja druga na drugo.
- Dodali ste majhno količino pralnega sredstva.
- Izbrali ste neprimeren, precej šibak program pranja.
- Razpršilna roka je zamašena z ostanki hrane.
- Filtri so zamašeni.
- Filtri so neustrezno pritrjeni.
- Črpalka za odvod vode je zamašena.

Če na posodi ostanejo beli madeži

- Uporabili ste majhno količino pralnega sredstva.
- Nastavitev odmerka sredstva za izpiranje je zelo nizka.
- Ne uporabljajte posebne soli, kljub visoki ravni trdote vode.
- Nastavitev sistema mehčanja vode je na zelo nizki stopnji.
- Pokrov predela za sol ni dobro zaprt.

Če se posoda ne posuši

- Izbrali ste program brez postopka sušenja.
- Odmerek sredstva za izpiranje je nastavljen na prenizko stopnjo.
- Posodo ste prehitro zložili iz stroja.

Če na posodi ostanejo madeži rje

- Kakovost nerjavečega jekla oprane posode je nezadostna.
- Visoka stopnja soli v vodi.
- Pokrov predela za sol ni dobro zaprt.
- Med dodajanjem soli ste preveliko količino soli vsuli na stran in v stroj.
- Neustrezna omrežna ozemljitev.

Če problem ostaja ali v primeru, da napaka ni opisana zgoraj, pokličite pooblaščen servis.

ODSTRANJEVANJE STAREGA STROJA

Ta simbol na izdelku ali embalaži označuje, da z izdelkom ne smete ravnati kot z običajnimi gospodinjskimi odpadki. Namesto tega ga morate odpeljati na ustrezna zbirna mesta za recikliranje električne in elektronske opreme. S tem se boste izognili negativnim posledicam na okolje in zdravje ljudi. Reciklažni materiali bodo pomagali ohraniti naravne vire. Za več podrobnih informacij v zvezi z recikliranjem tega izdelka se obrnite na lokalno občino, službe za uničenje gospodinjskih odpadkov ali trgovino, kjer ste kupili izdelek.

Pomivalni stroj vsebuje škodljive biokemične izdelke v PP zbiralnem filtru, ki preprečuje razmnoževanje bakterij.
Aktivne snovi: cinkov piriton (CAS št: 13463-41-7)





Service & Support

Visit Our Website
sharphomeappliances.com

52368531 R61

SHARP

Be Original.