



QW-NS1CF49EW-EU

QW-NS1CF49ES-EU

Dishwasher

EL Εγχειρίδιο Χρήστη

CZ Návod k použití

UK Керівництво з експлуатації

HU Használati utasítás

**SHARP**

Be Original.





QW-NS1CF49EW-EU

QW-NS1CF49ES-EU

Dishwasher

EL

Εγχειρίδιο Χρήστη

**SHARP**

Be Original.



# ΠΕΡΙΕΧΟΜΕΝΑ

## ΚΕΦΑΛΑΙΟ 1: ΠΕΡΙΓΡΑΦΗ ΤΟΥ ΠΡΟΪΟΝΤΟΣ

Τεχνικές προδιαγραφές	5
Συμμόρφωση με τα πρότυπα και Δεδομένα δοκιμών	5

## ΚΕΦΑΛΑΙΟ 2: ΠΛΗΡΟΦΟΡΙΕΣ ΚΑΙ ΥΠΟΔΕΙΞΕΙΣ ΓΙΑ ΤΗΝ ΑΣΦΑΛΕΙΑ

Ανακύκλωση	6
Πληροφορίες για την ασφάλεια	6
Υποδείξεις	8
Είδη ακατάλληλα για πλύσιμο σε πλυντήριο πιάτων	8

## ΚΕΦΑΛΑΙΟ 3: ΕΓΚΑΤΑΣΤΑΣΗ ΤΗΣ ΣΥΣΚΕΥΗΣ

Τοποθέτηση της συσκευής	9
Συνδέσεις νερού	9
Λαστιχένιος σωλήνας εισόδου νερού	9
Λαστιχένιος σωλήνας εξόδου νερού	10
Ηλεκτρική σύνδεση	11
Τοποθέτηση της συσκευής κάτω από πάγκο	11
Πριν τη χρήση της συσκευής	13

## ΚΕΦΑΛΑΙΟ 4: ΠΡΟΕΤΟΙΜΑΣΙΑ ΤΗΣ ΣΥΣΚΕΥΗΣ ΓΙΑ ΧΡΗΣΗ

Η σπουδαιότητα της αποσκλήρυνσης του νερού	13
Προσθήκη ειδικού αλατιού	13
Λωρίδα ελέγχου	13
Ρύθμιση της κατανάλωσης ειδικού αλατιού	14
Χρήση απορρυπαντικού	14
Γέμισμα του διαμερίσματος απορρυπαντικού	14
Συνδυασμένο απορρυπαντικό	15
Γέμισμα με λαμπρυντικό και προσαρμογή της ρύθμισης	15

## ΚΕΦΑΛΑΙΟ 5: ΤΟΠΟΘΕΤΗΣΗ ΤΩΝ ΣΚΕΥΩΝ ΣΤΟ ΠΛΥΝΤΗΡΙΟ ΠΙΑΤΩΝ

Σχάρα πιάτων	16
Εναλλακτικοί τρόποι φόρτωσης των καλαθιών	18

## ΚΕΦΑΛΑΙΟ 6: ΠΕΡΙΓΡΑΦΕΣ ΠΡΟΓΡΑΜΜΑΤΩΝ

Στοιχεία προγραμμάτων	19
-----------------------	----

## ΚΕΦΑΛΑΙΟ 7: ΕΝΕΡΓΟΠΟΙΗΣΗ ΤΗΣ ΣΥΣΚΕΥΗΣ ΚΑΙ ΕΠΙΛΟΓΗ ΠΡΟΓΡΑΜΜΑΤΟΣ

Ενεργοποίηση της συσκευής	21
Παρακολούθηση προόδου προγράμματος	21
Αλλαγή προγράμματος	21
Αλλαγή προγράμματος με επαναφορά	22
Απενεργοποίηση της συσκευής	22

## ΚΕΦΑΛΑΙΟ 8: ΣΥΝΤΗΡΗΣΗ ΚΑΙ ΚΑΘΑΡΙΣΜΟΣ

Φίλτρα	23
Βραχίονες ψεκασμού	23
Φίλτρο λαστιχένιου σωλήνα	23

## ΚΕΦΑΛΑΙΟ 9: ΚΩΔΙΚΟΙ ΒΛΑΒΗΣ ΚΑΙ ΤΙ ΝΑ ΚΑΝΕΤΕ ΣΕ ΠΕΡΙΠΤΩΣΗ ΒΛΑΒΗΣ

	24
--	----

Αγαπητέ πελάτη, Ο στόχος μας είναι να σας προσφέρουμε προϊόντα υψηλής ποιότητας που υπερβαίνουν τις προσδοκίες σας. Η συσκευή σας παράχθηκε σε μοντέρνες εγκαταστάσεις και έχει ελεγχθεί προσεκτικά και σχολαστικά για την ποιότητά της.

Αυτό το εγχειρίδιο έχει συνταχθεί για να σας βοηθήσει στη χρήση της συσκευής σας, η οποία κατασκευάστηκε με την πιο πρόσφατη τεχνολογία για αξιοπιστία και μέγιστη απόδοση.

Πριν χρησιμοποιήσετε τη συσκευή σας, διαβάστε προσεκτικά αυτό τον οδηγό που περιλαμβάνει βασικές πληροφορίες σχετικά με την ασφαλή εγκατάσταση, συντήρηση και χρήση. Για την εγκατάσταση της συσκευής σας απευθυνθείτε στο πλησιέστερο Εξουσιοδοτημένο κέντρο σέρβις.

Οι οδηγίες χρήσης έχουν εφαρμογή σε περισσότερα από ένα μοντέλα. Επομένως μπορεί να προκύψουν διαφορές.

## ΚΕΦΑΛΑΙΟ 1: ΠΕΡΙΓΡΑΦΗ ΤΟΥ ΠΡΟΪΟΝΤΟΣ

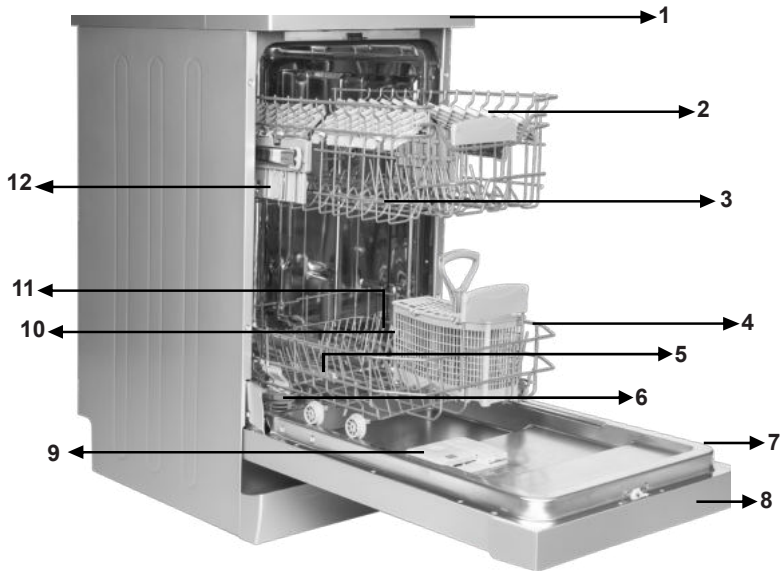

1. Πάγκος εργασίας
2. Άνω καλάθι με σχάρες
3. Άνω βραχίονας ψεκασμού
4. Κάτω καλάθι
5. Κάτω βραχίονας ψεκασμού
6. Φίλτρα

7. Ονομαστική πινακίδα
8. Πίνακας Ελέγχου
9. Θήκη απορρυπαντικού και λαμπруντικού
10. Θήκη άλατος
11. Συγκράτηση σκευών άνω καλαθιού
12. Άνω καλάθι για μαχαιροπίρουνα



13. Μονάδα ενεργού στεγνώματος: Το σύστημα αυτό προσφέρει καλύτερη απόδοση στεγνώματος των πιάτων σας.

**Τεχνικές προδιαγραφές**

Χωρητικότητα	10 σερβίτσια
Ύψος	850 χλστ.
Ύψος (χωρίς τον πάγκο εργασίας)	820 χλστ.
Πλάτος	450 χλστ.
Βάθος	598 χλστ.
Καθαρό Βάρος	40 κ.
Παροχή ρεύματος	220-240 V, 50 Hz
Συνολική Ισχύς	1900 W
Θερμική Ισχύς	1800 W
Αντλητική Ισχύς	100 W
Ισχύς Αντλίας Αποστράγγισης	30 W
Πίεσης παροχής νερού	0,03 MPa (0,3 bar)-1 MPa (10 bar)
Ρεύμα	10 A

**Συμμόρφωση με τα πρότυπα και Δεδομένα δοκιμών / Δήλωση συμμόρφωσης ΕΕ**

Το προϊόν αυτό πληροί τις απαιτήσεις όλων των εφαρμόσιμων Οδηγιών ΕΕ και των αντίστοιχων εναρμονισμένων προτύπων, τα οποία απαιτούνται για τη σήμανση CE.

Επισκεφτείτε τον ιστότοπο **[www.sharphomeappliances.com](http://www.sharphomeappliances.com)** για ένα ηλεκτρονικό αντίγραφο αυτού του εγχειριδίου χρήσης.

### ΠΛΗΡΟΦΟΡΙΕΣ ΚΑΙ ΥΠΟΔΕΙΞΕΙΣ ΓΙΑ ΤΗΝ ΑΣΦΑΛΕΙΑ

#### Ανακύκλωση

- Τα ανακυκλώσιμα υλικά χρησιμοποιούνται σε ορισμένα εξαρτήματα και στη συσκευασία.
- Τα πλαστικά εξαρτήματα σημαίνονται με διεθνείς συντομεύσεις: (>PE< , >PS< , >POM< , >PP< , )
- Τα μέρη από χαρτόνι έχουν παραχθεί από ανακυκλωμένο χαρτί και θα πρέπει να απορρίπτονται σε ειδικούς κάδους συλλογής αποβλήτων χαρτιού για ανακύκλωση.
- Τέτοια υλικά δεν πρέπει να απορρίπτονται στους κάδους κανονικών απορριμμάτων. Αντιθέτως θα πρέπει να παραδίδονται σε κέντρα ανακύκλωσης.
- Για πληροφορίες σχετικά με μεθόδους και σημεία απόρριψης, απευθυνθείτε σε αντίστοιχα κέντρα.

#### Πληροφορίες ασφαλείας

##### Όταν παραλαμβάνετε τη συσκευή σας

- Αν δείτε οποιαδήποτε ζημιά στη συσκευασία της συσκευής σας, επικοινωνήστε με το εξουσιοδοτημένο σέρβις.
- Ξετυλίξτε τα υλικά συσκευασίας όπως αναφέρεται και απορρίψτε τα σύμφωνα με τους κανόνες.

##### Τι πρέπει να προσέξετε κατά τη εγκατάσταση της συσκευής

- Επιλέξτε ένα κατάλληλο, ασφαλές και οριζόντιο μέρος για να εγκαταστήσετε τη συσκευή σας.

Διενεργήστε την εγκατάσταση και τη σύνδεση της συσκευής σας ακολουθώντας τις οδηγίες.

- Η συσκευή αυτή θα πρέπει να εγκαθίσταται και να επισκευάζεται μόνο από εξουσιοδοτημένο συνεργείο σέρβις.
- Μόνο αυθεντικά ανταλλακτικά θα πρέπει να χρησιμοποιούνται στη συσκευή αυτή.
- Πριν την εγκατάσταση βεβαιωθείτε ότι η συσκευή έχει αποσυνδεθεί από το ρεύμα.
- Ελέγξτε αν το σύστημα ηλεκτρικών ασφαλειών του χώρου εγκατάστασης έχει συνδεθεί σύμφωνα με τους κανονισμούς.
- Όλες οι ηλεκτρικές συνδέσεις πρέπει να συμφωνούν με τις τιμές που αναγράφονται στην πινακίδα στοιχείων.
- Βεβαιωθείτε ότι η συσκευή δεν πατάει το καλώδιο ρεύματος.
- Ποτέ μη χρησιμοποιήσετε καλώδιο επέκτασης ή πολύπριζο για τη σύνδεση. Το φις της ρευματοληψίας θα πρέπει να είναι εύκολα προσπελάσιμο μετά την εγκατάσταση.
- Μετά την εγκατάσταση, χρησιμοποιήστε τη συσκευή χωρίς φορτίο για την πρώτη φορά.

##### Στην καθημερινή χρήση

- Η συσκευή αυτή προορίζεται για οικιακή χρήση. Μην τη χρησιμοποιήσετε για άλλο σκοπό. Η επαγγελματική χρήση αυτού του πλυντηρίου πιάτων θα



## ΚΕΦΑΛΑΙΟ 2: ΠΛΗΡΟΦΟΡΙΕΣ ΚΑΙ ΣΥΣΤΑΣΕΙΣ ΓΙΑ ΤΗΝ ΑΣΦΑΛΕΙΑ

καταστήσει άκυρη την εγγύηση.

- Μη στέκεστε, κάθεστε ή τοποθετείτε οποιοδήποτε φορτίο στην ανοιχτή πόρτα, γιατί μπορεί να πέσει.
- Ποτέ μη χρησιμοποιήσετε διαφορετικό απορρυπαντικό και λαμπруντικό που δεν έχει παραχθεί ειδικά για πλυντήρια πιάτων. Η εταιρεία μας δεν θα έχει ευθύνη για αυτό.
- Το νερό στο τμήμα πλυσίματος της συσκευής δεν είναι πόσιμο. Μην το πιείτε.
- Λόγω κινδύνου έκρηξης, μην προσθέσετε στο τμήμα πλυσίματος της συσκευής οποιαδήποτε χημικά μέσα διάλυσης, όπως είναι οι διαλύτες.
- Πριν το πλύσιμο, ελέγχετε αν τα πλαστικά είδη είναι ανθεκτικά σε υψηλή θερμοκρασία.
- Αυτή η συσκευή μπορεί να χρησιμοποιηθεί από παιδιά ηλικίας από 8 ετών και άνω και άτομα με μειωμένες σωματικές, αισθητηριακές ή διανοητικές ικανότητες ή έλλειψη εμπειρίας και γνώσης, αν έχουν λάβει επιτήρηση ή οδηγίες σχετικά με τη χρήση της συσκευής με ασφαλή τρόπο και κατανοούν τους εμπλεκόμενους κινδύνους. Τα παιδιά δεν πρέπει να παίζουν με τη συσκευή. Ο καθαρισμός και η συντήρηση από το χρήστη, δεν πρέπει να γίνονται από παιδιά χωρίς επίβλεψη.
- Μην τοποθετείτε μέσα στη συσκευή σας ακατάλληλα και βαριά είδη που υπερβαίνουν τις δυνατότητες των καλαθιών. Η εταιρεία μας δεν θα είναι υπεύθυνη για οποιαδήποτε ζημιά στα εσωτερικά μέρη.
- Δεν πρέπει να ανοίξετε την πόρτα κατά τη λειτουργία της συσκευής. Σε κάθε περίπτωση, μια διάταξη ασφαλείας εξασφαλίζει τη διακοπή λειτουργίας της συσκευής αν ανοιχτεί η πόρτα της.
- Μην αφήνετε την πόρτα ανοικτή, για να αποφύγετε ατύχημα.
- Τοποθετείτε μαχαίρια και άλλα αιχμηρά αντικείμενα στο καλάθι μαχαιροπίρουνων με τη λεπίδα προς τα κάτω.
- Αν το καλώδιο τροφοδοσίας έχει υποστεί ζημιά, για να αποφύγετε κινδύνους πρέπει να αντικατασταθεί από τον κατασκευαστή, τον αντιπρόσωπό του για τεχνική εξυπηρέτηση ή άλλα άτομα με παρόμοια εξουσιοδότηση.
- Αν η επιλογή Εξοικονόμηση Ενέργειας έχει τεθεί σε "Ναι", η πόρτα θα ανοίξει στο τέλος του προγράμματος. Για 1 λεπτό μην πιέζετε την πόρτα για να κλείσει, για να αποφύγετε βλάβη του αυτόματου μηχανισμού της πόρτας κατά τη διάρκεια του λεπτού. Η πόρτα πρέπει να μείνει ανοικτή για 30 λεπτά για αποτελεσματικό στέγνωμα (σε μοντέλα χωρίς αυτόματο σύστημα ανοίγματος της πόρτας)

**Προειδοποίηση:** Μη στέκεστε μπροστά από την πόρτα μετά από το ηχητικό σήμα προειδοποίησης για αυτόματο άνοιγμα.

### Για την ασφάλεια του παιδιού σας

- Αφού αφαιρέσετε τη συσκευασία της συσκευής, βεβαιωθείτε ότι τα υλικά συσκευασίας δεν είναι σε θέση όπου μπορούν να έχουν πρόσβαση τα παιδιά.
- Μην αφήνετε τα παιδιά να παίζουν με τη συσκευή ή να την ξεκινούν.
- Κρατάτε τα παιδιά μακριά από απορρυπαντικά και λαμπруντικά.

## ΚΕΦΑΛΑΙΟ 2: ΠΛΗΡΟΦΟΡΙΕΣ ΚΑΙ ΣΥΣΤΑΣΕΙΣ ΓΙΑ ΤΗΝ ΑΣΦΑΛΕΙΑ

- Κρατάτε τα παιδιά μακριά από τη συσκευή όταν είναι ανοικτή γιατί μπορεί να υπάρχουν ακόμη κατάλοιπα καθαριστικών ουσιών στο εσωτερικό της.
- Βεβαιωθείτε ότι η παλιά σας συσκευή δεν αποτελεί οποιαδήποτε απειλή για τα παιδιά σας. Είναι γνωστό ότι παιδιά έχουν κατά λάθος κλειδωθεί σε παλιές συσκευές. Για να αποτρέψετε μια τέτοια κατάσταση, πριν πετάξετε τη συσκευή σας σπάστε την κλειδαριά της πόρτας και αφαιρέστε τα καλώδια ρεύματος.

### **Σε περίπτωση βλάβης**

- Οποιαδήποτε εργασία επισκευής γίνει από οποιονδήποτε εκτός του προσωπικού του εξουσιοδοτημένου σέρβις, θα προκαλέσει την ακύρωση της ισχύος της εγγύησης για τη συσκευή σας.
- Πριν από οποιαδήποτε εργασία επισκευών στη συσκευή, βεβαιωθείτε ότι η συσκευή έχει αποσυνδεθεί από την τροφοδοσία ρεύματος δικτύου. Απενεργοποιήστε το διακόπτη ασφαλείας ή αποσυνδέστε τη συσκευή από την πρίζα. Μην τραβάτε το καλώδιο για να αποσυνδέσετε τη συσκευή από την πρίζα. Φροντίστε απαραίτητα να κλείσετε το διακόπτη παροχής νερού.

### **Υποδείξεις**

- Για την εξοικονόμηση ενέργειας και νερού, αφαιρείτε τα μεγάλα υπολείμματα φαγητού από τα πιάτα πριν τα τοποθετήσετε στη συσκευή. Ξεκινήστε τη συσκευή σας αφού την έχετε γεμίσει πλήρως.
- Χρησιμοποιείτε το πρόγραμμα πρόπλυσης μόνον όταν είναι απαραίτητο.
- Τοποθετείτε στο πλυντήριο τα είδη με κοιλότητες όπως μπολ, ποτήρια και κατασαρόλες με τρόπο ώστε να κοιτάζουν προς τα κάτω.
- Συνιστάται να μην τοποθετείτε στη συσκευή σας σκεύη διαφορετικά ή περισσότερα από ό,τι προβλέπεται.

### **Είδη ακατάλληλα για πλύσιμο στο πλυντήριο πιάτων:**

- Σκεύη με στάχτες τσιγάρων, υπολείμματα κεριού, βερνίκια, μπογιές, χημικές ουσίες ή από κράματα σιδήρου,
- Πιρούνια, κουτάλια και μαχαιρία με λαβές από ξύλο ή κόκαλο ή με επένδυση ελεφαντόδοντου ή nacre, κολλητά είδη, είδη λερωμένα με διαβρωτικά, όξινα ή αλκαλικά χημικά
- Πλαστικά είδη που δεν είναι ανθεκτικά στη θερμότητα, δοχεία χάλκινα ή επικασσιτερωμένα
- Αλουμινένια και ασημένια είδη (μπορεί να αποχρωματιστούν, να θαμπώσουν)
- Ορισμένοι ευπαθείς τύποι γυαλιού, πορσελάνες με διακοσμητικά μοτίβα γιατί ξεθωριάζουν μετά το πρώτο πλύσιμο, ορισμένα κρυστάλλινα είδη γιατί χάνουν τη διαφάνειά τους με το χρόνο, κολλητά μαχαιροπίρουνα που δεν είναι ανθεκτικά στη θερμότητα, ποτήρια από κρύσταλλο μολύβδου, σανίδες κοπής, είδη κατασκευασμένα από συνθετικές ίνες
- Απορροφητικά είδη όπως σφουγγάρια ή πανιά κουζίνας δεν είναι κατάλληλα για πλύσιμο σε πλυντήριο πιάτων.

**Προειδοποίηση:** Φροντίστε στις μελλοντικές σας αγορές να αγοράζετε σερβίτσια κατάλληλα για πλύσιμο στο πλυντήριο πιάτων.

### ΕΓΚΑΤΑΣΤΑΣΗ ΤΗΣ ΣΥΣΚΕΥΗΣ

#### Τοποθέτηση της συσκευής

Όταν προσδιορίζετε τη θέση εγκατάστασης, επιλέξτε θέση που προσφέρει εύκολη πρόσβαση για την τοποθέτηση και την αφαίρεση των πιάτων.

Μην τοποθετήσετε τη συσκευή σας σε οποιαδήποτε θέση όπου υπάρχει πιθανότητα η θερμοκρασία του χώρου να πέσει κάτω από 0°C.

Πριν την τοποθέτηση, βγάλτε τη συσκευή από τη συσκευασία της ακολουθώντας τις προειδοποιήσεις που υπάρχουν στη συσκευασία.

Τοποθετήστε τη συσκευή κοντά σε βρύση παροχής νερού ή σε αποχέτευση. Πρέπει να επιλέξετε θέση για τη συσκευή σας, λαμβάνοντας υπόψη ότι οι συνδέσεις της δεν θα τροποποιηθούν αφού γίνουν.

Μην πιάνετε τη συσκευή από την πόρτα ή τον πίνακα για να την μετακινήσετε. Φροντίστε να αφήσετε ορισμένη απόσταση από όλες τις πλευρές της συσκευής ώστε να μπορείτε να την μετακινείτε άνετα κατά τον καθαρισμό.

Βεβαιωθείτε ότι τα λάστιχα εισόδου και εξόδου νερού δεν θα συμπιεστούν κατά την τοποθέτηση του πλυντηρίου. Επίσης, βεβαιωθείτε ότι το πλυντήριο δεν πατάει το καλώδιο ρεύματος.

Ρυθμίστε τα ρυθμιζόμενα πόδια της συσκευής έτσι ώστε να μπορεί να στέκεται οριζόντια και σε ισορροπία. Η σωστή τοποθέτηση της συσκευής εξασφαλίζει απρόσκοπτο άνοιγμα και κλείσιμο της πόρτας.

Αν η πόρτα της συσκευής δεν κλείνει κανονικά, ελέγξτε αν η συσκευή στέκεται σταθερά στο δάπεδο. Αν όχι, ρυθμίστε τα πόδια και εξασφαλίστε τη σταθερή τοποθέτησή της.

#### Σύνδεση νερού

Η υδραυλική εγκατάσταση στο χώρο τοποθέτησης θα πρέπει να είναι κατάλληλη για πλυντήριο πιάτων. Επίσης, σας συνιστούμε να τοποθετήσετε ένα φίλτρο στην είσοδο της παροχής νερού στο σπίτι ή το διαμέρισμά σας, ώστε να αποφύγετε οποιαδήποτε ζημία στη συσκευή σας λόγω οποιασδήποτε πρόσμιξης (άμμου, λάσπης, σκουριάς κλπ.) που ενδεχόμενα θα μπορούσε να μεταφερθεί μέσω της παροχής νερού ή των εσωτερικών σωληνώσεων νερού και για να προληφθούν προβλήματα όπως το κιτρίνισμα και ο σχηματισμός αποθέσεων μετά το πλύσιμο.

## ΚΕΦΑΛΑΙΟ 3: ΕΓΚΑΤΑΣΤΑΣΗ ΤΗΣ ΣΥΣΚΕΥΗΣ

### Λάστιχο εισόδου νερού



Μη χρησιμοποιήσετε το λαστιχένιο σωλήνα εισόδου νερού από παλιά σας συσκευή. Χρησιμοποιήστε τον καινούργιο που συνοδεύει τη συσκευή σας. Αν πρόκειται να συνδέσετε στη συσκευή σας ένα λαστιχένιο σωλήνα εισόδου νερού που είναι καινούργιος ή έχει πολύ καιρό να χρησιμοποιηθεί, αφήστε να τρέξει για λίγο νερό από το σωλήνα πριν κάνετε τη σύνδεση. Συνδέστε το λάστιχο εισόδου νερού απ' ευθείας στη βρύση παροχής νερού. Η πίεση που παρέχεται από το διακόπτη νερού θα πρέπει να είναι τουλάχιστον 0,03 MPa και έως το πολύ 1 MPa-. Αν η πίεση του νερού είναι μεγαλύτερη από 1 MPa, θα πρέπει ενδιάμεσα να συνδεθεί βαλβίδα μείωσης της πίεσης.

Αφού γίνουν οι συνδέσεις, πρέπει να ανοιχτεί πλήρως ο διακόπτης νερού και να ελεγχθούν οι συνδέσεις ως προς τη στεγανότητα. Για την ασφάλεια της συσκευής σας, βεβαιωθείτε να κλείνετε πάντα το διακόπτη νερού μετά το τέλος κάθε προγράμματος πλυσίματος.

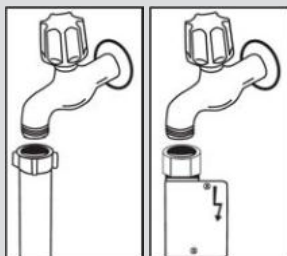

**ΣΗΜΕΙΩΣΗ:** Σε ορισμένα μοντέλα χρησιμοποιείται στόμιο νερού Aquastop. Σε περίπτωση χρήσης Aquastop, υπάρχει επικίνδυνη τάση. Μην κόψετε την είσοδο νερού Aquastop. Μην αφήσετε να διπλώσει ή να στρίψει.

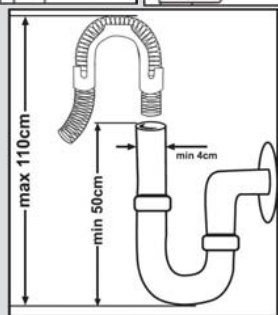

### Λάστιχο εξόδου νερού

Το λάστιχο αποστράγγισης νερού θα πρέπει να συνδέεται είτε άμεσα σε οπή αποχέτευσης νερού ή στη κάνουλα εξόδου νεροχύτη. Χρησιμοποιώντας ένα ειδικό σωλήνα με κεκαμμένο άκρο (αν διατίθεται), το νερό μπορεί να αποστραγγίζεται απ' ευθείας στο νεροχύτη τοποθετώντας το κεκαμμένο άκρο του σωλήνα πάνω από το άκρο του νεροχύτη. Αυτή η σύνδεση θα πρέπει να είναι σε ύψος 50 έως 110 cm από το επίπεδο του δαπέδου.

### ΚΕΦΑΛΑΙΟ 3: ΕΓΚΑΤΑΣΤΑΣΗ ΤΗΣ ΣΥΣΚΕΥΗΣ

Συνδέστε το προϊόν σε γειωμένη πρίζα που προστατεύεται από ασφάλεια που συμμορφώνεται με τις τιμές στον πίνακα «Τεχνικές προδιαγραφές».

Το φως αυτής της συσκευής μπορεί να περιλαμβάνει ασφάλεια 13 A ανάλογα με τη χώρα προορισμού (για παράδειγμα Ην. Βασίλειο.) (Για παράδειγμα Ην. Βασίλειο, Σαουδική Αραβία)

#### Σύνδεση νερού:

Προσέξτε τη σήμανση πάνω στον εύκαμπτο σωλήνα εισόδου νερού!

Αν τα μοντέλα επισημαίνονται με 25°, η θερμοκρασία του νερού δεν επιτρέπεται να υπερβεί τους 25 °C (κρύο νερό).

Για όλα τα άλλα μοντέλα:

Προτιμάται κρύο νερό. Για ζεστό νερό, μέγ.

θερμοκρασία 60 °C.

**Προειδοποίηση:** Αν χρησιμοποιηθεί λαστιχένιος σωλήνας εξόδου μεγαλύτερος από 4 m, τα σκεύη μπορεί να παραμείνουν λερωμένα. Στην περίπτωση αυτή, η εταιρεία μας δεν θα δεχτεί καμία ευθύνη.

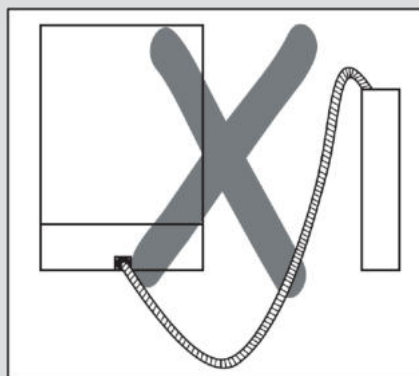
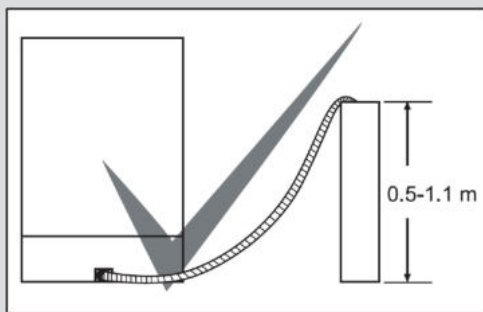

### Ηλεκτρική σύνδεση

Το γειωμένο φως της συσκευής σας θα πρέπει να συνδεθεί σε γειωμένη πρίζα που τροφοδοτείται με κατάλληλη τάση και ρεύμα. Αν δεν υπάρχει εγκατάσταση γείωσης, αναθέστε σε εξειδικευμένο ηλεκτρολόγο να την εγκαταστήσει. Σε περίπτωση χρήσης χωρίς να έχει εγκατασταθεί γείωση, η εταιρεία μας δεν θα είναι υπεύθυνη για οποιαδήποτε απώλεια χρήσης ενδέχεται να προκύψει.

Η ονομαστική τιμή της οικιακής ασφάλειας θα πρέπει να είναι 10-16 A.

Η συσκευή σας έχει ρυθμιστεί για τάση 220-240 V. Αν η τάση δικτύου στην περιοχή σας είναι 110 V, συνδέστε ενδιάμεσα ένα μετασχηματιστή 110/220 V και 3000 W. Κατά την τοποθέτηση της συσκευής, αυτή δεν θα πρέπει να είναι συνδεδεμένη στην παροχή ρεύματος.

Χρησιμοποιείτε πάντα το επενδεδυμένο φως που παρέχεται με τη συσκευή σας.

Σε χαμηλή τάση, η απόδοση πλυσίματος της συσκευής μειώνεται

Το καλώδιο ρεύματος αυτής της συσκευής θα πρέπει να αντικαθίσταται μόνο από εξουσιοδοτημένο συνεργείο σέρβις ή από εξουσιοδοτημένο ηλεκτρολόγο. Σε αντίθετη περίπτωση μπορεί να προκληθούν ατυχήματα.

Για λόγους ασφαλείας, πάντα φροντίζετε απαραίτητα να αποσυνδέετε το φως όταν ολοκληρωθεί το πρόγραμμα πλυσίματος.

Για να μην προκληθεί ηλεκτροπληξία, μην αφαιρείτε το φως από την πρίζα αν τα χέρια σας είναι βρεγμένα.

Όταν αποσυνδέετε τη συσκευή σας από την παροχή ρεύματος δικτύου, πάντα τραβάτε το φως. Ποτέ μην τραβάτε το καλώδιο.

### ΚΕΦΑΛΑΙΟ 3: ΕΓΚΑΤΑΣΤΑΣΗ ΤΗΣ ΣΥΣΚΕΥΗΣ

#### Τοποθέτηση της συσκευής κάτω από πάγκο

Αν επιθυμείτε να τοποθετήσετε τη συσκευή σας κάτω από πάγκο κουζίνας, ελέγξτε αν έχετε επαρκή χώρο κάτω από τον πάγκο και αν η καλωδίωση και η υδραυλική εγκατάσταση το επιτρέπουν. **1** Αν αποφασίσετε ότι ο χώρος κάτω από τον πάγκο είναι κατάλληλος για την τοποθέτηση της συσκευής σας, αφαιρέστε την επιφάνεια εργασίας όπως δείχνει η εικόνα. **2**

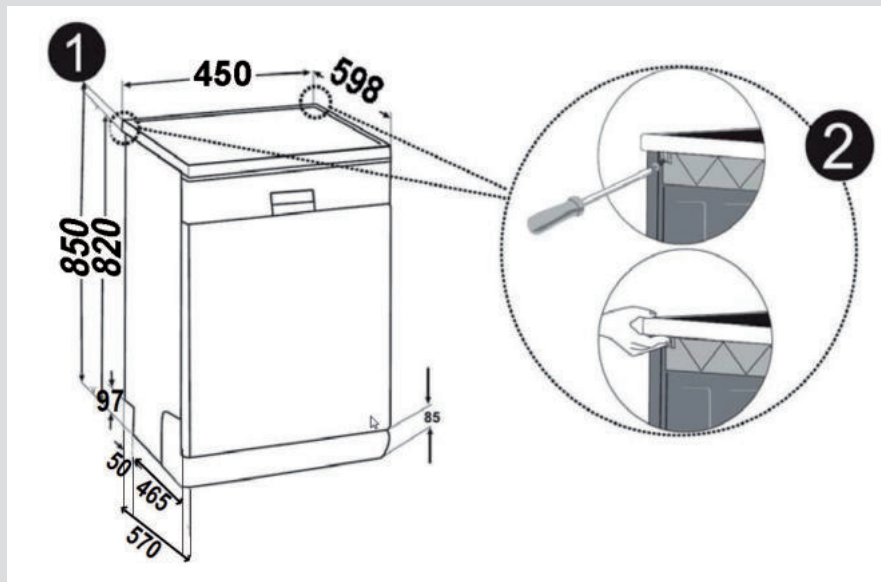

**Προειδοποίηση:** Το έπιπλο βάσης κάτω από το οποίο θα τοποθετηθεί η συσκευή μετά την αφαίρεση της επιφάνειας εργασίας της πρέπει να είναι σταθερό ώστε να μην επιτρέπει διατάραξη της ευστάθειας.

Για να αφαιρέσετε την επιφάνεια εργασίας, αφαιρέστε τις βίδες που τη συγκρατούν και βρίσκονται στο πίσω μέρος τη συσκευής, κατόπιν σπρώξτε το μπροστινό πρίνακα 1 εκ. από τη μπροστινή πλευρά προς τα πίσω και σηκώστε τον.

### ΚΕΦΑΛΑΙΟ 3: ΕΓΚΑΤΑΣΤΑΣΗ ΤΗΣ ΣΥΣΚΕΥΗΣ

Ρυθμίστε τα πόδια της συσκευής σύμφωνα με την κλίση του δαπέδου.<sup>3</sup>  
Τοποθετήστε τη συσκευή σας σπρώχνοντάς την κάτω από τον πάγκο χωρίς να αφήσετε να πιεστούν ή να τσακίσουν οι λαστιχένιοι σωλήνες.<sup>4</sup>

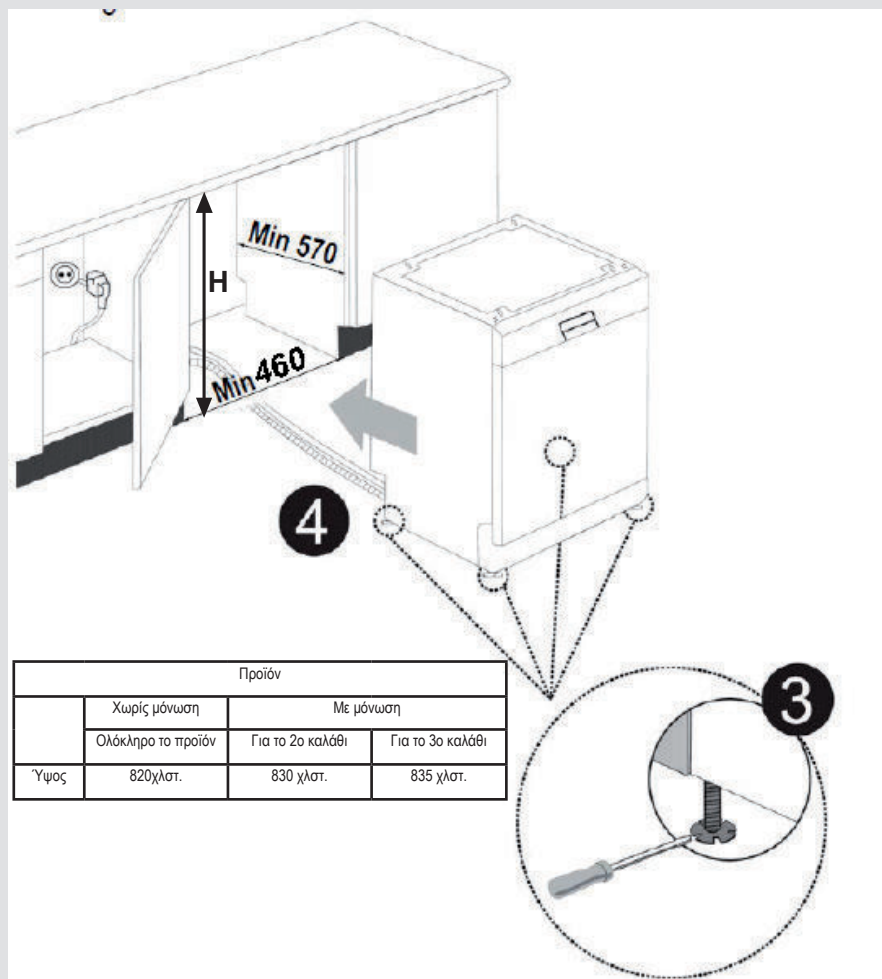

**Προειδοποίηση:** Μετά την αφαίρεση της επιφάνειας εργασίας, η συσκευή θα πρέπει να τοποθετηθεί σε κλειστό χώρο



## ΚΕΦΑΛΑΙΟ 4: ΠΡΟΕΤΟΙΜΑΣΙΑ ΤΗΣ ΣΥΣΚΕΥΗΣ ΓΙΑ ΧΡΗΣΗ

### Πριν την πρώτη χρήση της συσκευής

- Ελέγξτε αν οι προδιαγραφές παροχής ρεύματος και νερού συμφωνούν με τις τιμές που αναφέρονται στις οδηγίες εγκατάστασης για τη συσκευή.
- Αφαιρέστε όλα τα υλικά συσκευασίας από το εσωτερικό της συσκευής.
- Ρυθμίστε τον αποσκληρυντή του νερού.
- Προσθέστε 1 kg ειδικό αλάτι στο διαμέρισμα ειδικού αλατιού και γεμίστε το με νερό σε επίπεδο που σχεδόν θα ξεχειλίσει.
- Γεμίστε το δοχείο λαμπρυντικού.

### ΠΡΟΕΤΟΙΜΑΣΙΑ ΤΗΣ ΣΥΣΚΕΥΗΣ ΓΙΑ ΧΡΗΣΗ

#### Η σπουδαιότητα της αποσκληρυνσης του νερού

Για καλή απόδοση της λειτουργίας πλυσίματος, το πλυντήριο πιάτων χρειάζεται μαλακό νερό, δηλ. με μικρή περιεκτικότητα σε ασβέστιο. Αλλιώς θα παραμένουν στα πιάτα και στον εσωτερικό εξοπλισμό λευκές αποθέσεις αλάτων ασβεστίου. Αυτό θα έχει αρνητικές επιπτώσεις στην απόδοση του πλυντηρίου σας στο πλύσιμο, το στέγνωμα και τη στιλπνή εμφάνιση των σκευών. Για αυτό το λόγο, στα πλυντήρια πιάτων χρησιμοποιείται ένα σύστημα αποσκληρυνσης του νερού. Το σύστημα αποσκληρυνσης πρέπει να αναγεννάται ώστε να λειτουργεί με την ίδια απόδοση και κατά το επόμενο πλύσιμο. Για το σκοπό αυτό χρησιμοποιείται το αλάτι πλυντηρίου πιάτων.

#### Γεμίστε με αποσκληρυντικό

Για καλή απόδοση της λειτουργίας πλυσίματος, το πλυντήριο πιάτων χρειάζεται μαλακό νερό, δηλ. με μικρή περιεκτικότητα σε ασβέστιο. Αλλιώς θα παραμένουν στα πιάτα και στον εσωτερικό εξοπλισμό λευκές αποθέσεις αλάτων ασβεστίου. Αυτό θα έχει αρνητικές επιπτώσεις στην απόδοση του πλυντηρίου σας στο πλύσιμο, το στέγνωμα και τη στιλπνή εμφάνιση των σκευών. Όταν το νερό περνά μέσα από το σύστημα του αποσκληρυντή, τα ιόντα που προκαλούν τη σκληρότητα του νερού αφαιρούνται από το νερό και το νερό φθάνει στη σκληρότητα που απαιτείται για την επίτευξη του καλύτερου αποτελέσματος πλυσίματος. Ανάλογα με το επίπεδο της σκληρότητας του εισερχόμενου νερού, τα ιόντα αυτά που προκαλούν τη σκληρότητα του νερού συσσωρεύονται ταχύτερα στο σύστημα του αποσκληρυντή. Επομένως, το σύστημα αποσκληρυνσης πρέπει να αναγεννάται ώστε να λειτουργεί με την ίδια απόδοση και κατά το επόμενο πλύσιμο. Για το σκοπό αυτό χρησιμοποιείται το αποσκληρυντικό αλάτι πλυντηρίου πιάτων.

Η συσκευή μπορεί να χρησιμοποιείται μόνο με ειδικό αποσκληρυντικό αλάτι πλυντηρίου πιάτων για την αποσκληρυνση του νερού. Μη χρησιμοποιείτε αποσκληρυντικά σε μορφή μικρών κόκκων ή σκόνης που διαλύονται εύκολα. Η χρήση οποιουδήποτε τύπου αποσκληρυντικού αλατιού διαφορετικού από τον προβλεπόμενο μπορεί να προξενήσει ζημιά στη συσκευή σας.

#### Χρήση απορρυπαντικού Χρήση απορρυπαντικού

Χρησιμοποιείτε μόνο απορρυπαντικά ειδικά σχεδιασμένα για χρήση σε οικιακά πλυντήρια πιάτων. Διατηρείτε τα απορρυπαντικά σας σε δροσερό, ξηρό μέρος μακριά από παιδιά.

Προσθέτετε το σωστό απορρυπαντικό για το πρόγραμμα που επιλέγετε, για να διασφαλίζετε τα καλύτερα αποτελέσματα. Η ποσότητα απορρυπαντικού που χρειάζεται εξαρτάται από τον κύκλο, από το μέγεθος του φορτίου και από τον βαθμό λερωμάτος των σκευών.

Μην προσθέτετε στο διαμέρισμα απορρυπαντικού περισσότερο απορρυπαντικό απ' όση χρειάζεται. Διαφορετικά μπορεί να δημιουργούνται λευκές γραμμές ή κηλίδες μπλε απόχρωσης στα υαλικά και τα πιάτα και μπορεί να προκληθεί διάβρωση του υαλιού. Η συνεχόμενη χρήση υπερβολικής ποσότητας απορρυπαντικού μπορεί να προκαλέσει ζημιά στη συσκευή.

Η χρήση πολύ μικρής ποσότητας απορρυπαντικού μπορεί να επιφέρει ανεπαρκή καθαρισμό και μπορείτε να δείτε λωρίδες λευκής απόχρωσης αν το νερό είναι σκληρό.

Για περισσότερες πληροφορίες δείτε τις οδηγίες του κατασκευαστή του απορρυπαντικού.

## ΚΕΦΑΛΑΙΟ 4: ΠΡΟΕΤΟΙΜΑΣΙΑ ΤΗΣ ΣΥΣΚΕΥΗΣ ΓΙΑ ΧΡΗΣΗ

### Γέμισμα με ειδικό αλάτι

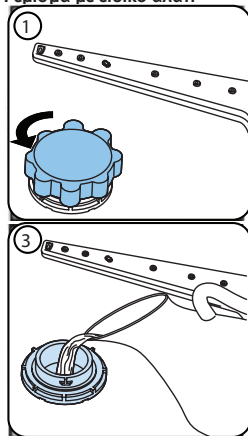

Χρησιμοποιείτε αποσκληρυντικό αλάτι ειδικά παρασκευασμένο για χρήση σε πλυντήρια πιάτων. Για να προσθέσετε αποσκληρυντικό αλάτι, πρώτα αφαιρέστε το κάτω καλάθι και κατόπιν ανοίξτε το καπάκι του διαμερίσματος ειδικού αλατιού περιστρέφοντάς το αριστερόστροφα. (1) (2) Στην πρώτη χρήση γεμίστε το διαμέρισμα με 1 κιλά ειδικό αλάτι και νερό (3) σε επίπεδο υπερχειλίσης. Χρησιμοποιώντας το χωνί (4) θα διευκολυνθεί το γέμισμα. Επαναποθετήστε το καπάκι και κλείστε το. Μετά από κάθε 20-30 πλυσίματα προσθέτετε ειδικό αλάτι στη συσκευή σας μέχρι να γεμίσει το (περ. 1 κιλό). Γεμίστε το διαμέρισμα ειδικού αλατιού με νερό μόνο κατά την πρώτη χρήση. Συνιστούμε τη χρήση αποσκληρυντικών αλατιών σε μορφή μικρών κόκκων ή σκόνης. Μην προσθέσετε μαγειρικό αλάτι στο πλυντήριο σας. Αλλιώς η λειτουργία της διάταξης αποσκληρύνσης μπορεί να υποβαθμιστεί με την πάροδο του χρόνου. Όταν έχετε σε λειτουργία το πλυντήριο πιάτων, το διαμέρισμα ειδικού αλατιού γεμίζει με νερό. Επομένως, προσθέτετε το αποσκληρυντικό αλάτι πριν ξεκινήσετε το πλυντήριο σας. Με τον τρόπο αυτό, τυχόν αποσκληρυντικό που ξεχειλίζει καθαρίζεται αμέσως μέσω της διαδικασίας πλυσίματος. Αν δεν πρόκειται να πλύνετε πιάτα άμεσα μετά την προσθήκη του ειδικού αλατιού, τότε

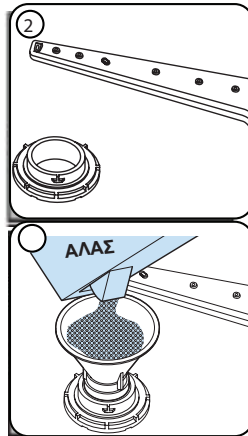

εκτελέστε ένα σύντομο πρόγραμμα πλυσίματος με κενή συσκευή για να αποφύγετε

διάβρωση της συσκευής σας λόγω της υπερχειλίσης του ειδικού αλατιού κατά την προσθήκη του στο δοχείο. Για να ξέρετε αν επαρκεί η ποσότητα ειδικού αλατιού αποσκληρύνσης στη συσκευή, ελέγξτε το διαφανές τμήμα στο καπάκι του διαμερίσματος ειδικού αλατιού. Αν το διαφανές τμήμα είναι πράσινο, τότε υπάρχει αρκετό αλάτι. Αν δεν είναι πράσινο, πρέπει να προσθέσετε αλάτι.

### Λωρίδα ελέγχου

Η αποτελεσματικότητα πλυσίματος του πλυντηρίου σας εξαρτάται από το πόσο μαλακό είναι το παρεχόμενο νερό βρύσης. Για το λόγο αυτό, η συσκευή σας διαθέτει σύστημα το οποίο μειώνει τη σκληρότητα του παρεχόμενου νερού του δικτύου. Η αποτελεσματικότητα του πλυσίματος θα αυξηθεί όταν στο σύστημα είναι σωστά ρυθμισμένο. Για να ενημερωθείτε για το επίπεδο σκληρότητας του νερού της περιοχής σας, απευθυνθείτε στην υπηρεσία ύδρευσης του δήμου σας ή χρησιμοποιήστε τη λωρίδα ελέγχου (αν διατίθεται).

Ανοίξτε τη λωρίδα ελέγχου	Αφήστε να τρέξει νερό στη βρύση για 1 λεπτό.	Κρατήστε τη λωρίδα ελέγχου μέσα στο νερό για 1 δευτερόλεπτο.	Τινάξτε τη λωρίδα ελέγχου αφού την αφαιρέσετε από το νερό	Νερό για 1 λεπτό.	Κάνετε τη ρύθμιση της σκληρότητας νερού του πλυντηρίου σας σύμφωνα με το αποτέλεσμα από τη λωρίδα ελέγχου.	
					Επίπεδο 1	Καθόλου άλατα ασβεστίου
					Επίπεδο 2	Πολύ χαμηλή περιεκτικότητα αλάτων ασβεστίου
					Επίπεδο 3	Χαμηλή περιεκτικότητα αλάτων ασβεστίου
					Επίπεδο 4	Μεσαία περιεκτικότητα αλάτων ασβεστίου
					Επίπεδο 5	Περιεκτικότητα αλάτων ασβεστίου
					Επίπεδο 6	Υψηλή περιεκτικότητα αλάτων ασβεστίου

## ΚΕΦΑΛΑΙΟ 4: ΠΡΟΕΤΟΙΜΑΣΙΑ ΤΗΣ ΣΥΣΚΕΥΗΣ ΓΙΑ ΧΡΗΣΗ

### Ρύθμιση της κατανάλωσης ειδικού αλατιού

Επίπεδο σκληρότητας νερού	Γερμανικοί βαθμοί σκληρότητας dH	Γαλλικοί βαθμοί σκληρότητας dF	Βρετανικοί βαθμοί σκληρότητας dE	Ένδειξη επιπέδου σκληρότητας
1	0-5	0-9	0-6	Στην οθόνη εμφανίζεται η ένδειξη L1.
2	6-11	10-20	7-14	L2 εμφανίζεται στην ένδειξη.
3	12-17	21-30	15-21	L3 εμφανίζεται στην ένδειξη.
4	18-22	31-40	22-28	L4 εμφανίζεται στην ένδειξη.
5	23-31	41-55	29-39	L5 εμφανίζεται στην ένδειξη.
6	32-50	56-90	40-63	L6 εμφανίζεται στην ένδειξη.

Αν η σκληρότητα του νερού που χρησιμοποιείτε είναι πάνω από 90 dF (Γαλλικοί βαθμοί σκληρότητας) ή αν χρησιμοποιείτε νερό από πηγάδι, συνιστάτε να χρησιμοποιήσετε φίλτρο και διατάξεις διύλισης του νερού.

**ΣΗΜΕΙΩΣΗ:** Το επίπεδο σκληρότητας έχει ρυθμιστεί εργοστασιακά στην τιμή 3.

### Σύνθεση

- Ενεργοποιήστε το μηχάνημα πατώντας το κουμπί On / Off.
- Πατήστε το κουμπί προγράμματος για τουλάχιστον 3 δευτερόλεπτα αμέσως μετά την ενεργοποίηση του μηχανήματος.
- Αφήστε το κουμπί προγράμματος όταν εμφανίζεται το "SL". Στη συνέχεια, εμφανίζεται το τελευταίο επίπεδο ρύθμισης.
- Πατήστε το κουμπί προγράμματος για να ορίσετε το επιθυμητό επίπεδο. Κάθε πάτημα του κουμπιού προγράμματος αυξάνει το επίπεδο. Μόλις επιτευχθεί το επίπεδο 6, ο επόμενος τύπος επιστρέφει το επίπεδο στο 1.
- Το τελευταίο επιλεγμένο επίπεδο σκληρότητας νερού αποθηκεύεται στη μνήμη απενεργοποιώντας το μηχάνημα με το κουμπί On / Off.

### Χρήση απορρυπαντικού

Χρησιμοποιείτε απορρυπαντικό ειδικά σχεδιασμένο για χρήση σε οικιακά πλυντήρια πιάτων. Μπορείτε να βρείτε απορρυπαντικά σε σκόνη, τζελ και ταμπλέτα που έχουν σχεδιαστεί για οικιακά πλυντήρια πιάτων. Το απορρυπαντικό θα πρέπει να προστίθεται στο διαμέρισμα πριν την έναρξη λειτουργίας της συσκευής. Διατηρείτε τα απορρυπαντικά σας σε δροσερό, ξηρό μέρος όπου δεν μπορούν να τα φτάσουν τα παιδιά. Μην προσθέτετε στο διαμέρισμα απορρυπαντικού περισσότερο απορρυπαντικό απ' όση χρειάζεται, αλλιώς μπορεί να προκληθούν χαράγματα στα ποτήρια σας, καθώς και να υπάρξουν προβλήματα στη διάλυση του απορρυπαντικού. Σε περίπτωση που χρειάζεστε περισσότερες πληροφορίες σχετικά με το απορρυπαντικό που χρησιμοποιείτε, επικοινωνήστε απ' ευθείας με τις εταιρείες παραγωγής των απορρυπαντικών.

### Χρήση λαμπρυντικού

Το λαμπρυντικό βοηθά το στέγνωμα των πιάτων και αποτρέπει τον σχηματισμό γραμμών και κηλίδων στα σκεύη. Το λαμπρυντικό είναι μια απαραίτητη προϋπόθεση για σκεύη χωρίς κηλίδες και πεντακάθαρα γυαλικά. Το λαμπρυντικό απελευθερώνεται αυτόματα στη διάρκεια της φάσης ξεπλύματος με ζεστό νερό. Αν η ρύθμιση δόσης του λαμπρυντικού είναι πολύ χαμηλή, παραμένουν υπόλευκες κηλίδες πάνω στα σκεύη και τα σκεύη δεν στεγνώνουν καλά και δεν βγαίνουν καθαρά.

Αν η ρύθμιση δόσης του λαμπρυντικού είναι πολύ υψηλή, παραμένουν κηλίδες μπλε απόχρωσης στα γυαλικά και στα πιάτα.

### Γέμισμα του διαμερίσματος απορρυπαντικού

Πιέστε την ασφάλιση για να ανοίξετε το διαμέρισμα απορρυπαντικού όπως φαίνεται στην εικόνα. 1 Η υποδοχή του απορρυπαντικού έχει στο εξωτερικό της γραμμές στάθμης. Η υποδοχή απορρυπαντικού μπορεί να δεχτεί συνολικά 40 cm<sup>3</sup> απορρυπαντικού. Ανοίξτε τη συσκευασία του απορρυπαντικού πλυντηρίων πιάτων και προσθέστε στο μεγαλύτερο διαμέρισμα 25 cm<sup>3</sup> αν τα πιάτα σας είναι πολύ λερωμένα ή 15 cm<sup>3</sup> αν είναι λιγότερο. 2 Αν τα πιάτα σας έχουν παραμείνει λερωμένα για πολύ χρόνο, αν έχουν πάνω τους ξεραμένα κατάλοιπα φαγητών και αν έχετε φορτώσει υπερβολικά το πλυντήριο πιάτων, προσθέστε 5cm<sup>3</sup> απορρυπαντικού στο διαμέρισμα πρόπλυσης και ξεκινήστε τη λειτουργία της συσκευής. Ενδεχομένως να χρειάζεται να προσθέσετε μεγαλύτερη ποσότητα απορρυπαντικού στο πλυντήριο σας, ανάλογα με το βαθμό λερωματος και το επίπεδο σκληρότητας του νερού στην περιοχή σας.

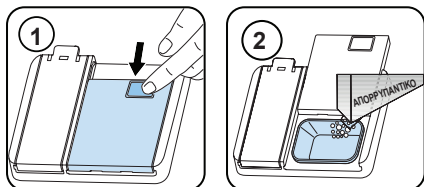

## ΚΕΦΑΛΑΙΟ 4: ΠΡΟΕΤΟΙΜΑΣΙΑ ΤΗΣ ΣΥΣΚΕΥΗΣ ΓΙΑ ΧΡΗΣΗ

### Συνδυασμένα απορρυπαντικά

Τα συνδυασμένα απορρυπαντικά μπορεί να συνδυάζουν διάφορες ιδιότητες. Πριν χρησιμοποιήσετε το απορρυπαντικό, πρέπει να διαβάσετε καλά τις οδηγίες του. Γενικά, τα συνδυασμένα απορρυπαντικά παράγουν επαρκή αποτελέσματα μόνο υπό ορισμένες συνθήκες.

### Σημεία που πρέπει να προσέχετε όταν χρησιμοποιείτε αυτό τον τύπο των προϊόντων:

- Ελέγξτε από τις προδιαγραφές του προϊόντος αν είναι συνδυασμένο ή όχι.
- Ελέγξτε αν το χρησιμοποιούμενο απορρυπαντικό είναι κατάλληλο για τη σκληρότητα του νερού δικτύου.
- Ακολουθείτε τις οδηγίες στη συσκευασία των προϊόντων.
- Πάντα να τοποθετείτε τις ταμπλέτες στο διαμέρισμα απορρυπαντικού του διανομέα απορρυπαντικού.
- Χρειάζεται να απευθυνθείτε στους κατασκευαστές για να μάθετε τις κατάλληλες συνθήκες χρήσης.
- Αν χρησιμοποιείτε κατάλληλα προϊόντα, αυτά εξασφαλίζουν οικονομία στην κατανάλωση ειδικού αλατιού και/η λαμπρυντικού.
- Η εγγύηση της συσκευής σας δεν καλύπτει οποιαδήποτε προβλήματα προκληθούν από τη χρήση αυτών των τύπων απορρυπαντικών.

**Συνιστώμενη χρήση:** Αν θέλετε να επιτυγχάνετε καλύτερα αποτελέσματα κατά τη χρήση συνδυασμένων απορρυπαντικών, προσθέστε ειδικό αλάτι και λαμπρυντικό στη συσκευή σας και προσαρμόστε τη ρύθμιση σκληρότητας νερού και τη ρύθμιση λαμπρυντικού στην κατώτατη θέση.



Η διαλυτότητα των απορρυπαντικών σε ταμπλέτα που παράγονται από διαφορετικές εταιρείες μπορεί να διαφέρει ανάλογα με τη θερμοκρασία και το χρόνο του προγράμματος. Επομένως δεν συνιστάται η χρήση τέτοιων απορρυπαντικών σε σύντομα προγράμματα. Για τέτοια προγράμματα είναι καταλληλότερα τα απορρυπαντικά σε σκόνη.

**Προειδοποίηση:** Σε περίπτωση που κατά τη χρήση αυτού του τύπου απορρυπαντικών προκύψει κάποιο πρόβλημα που δεν είχατε συναντήσει πριν, επικοινωνήστε απ' ευθείας με την παρασκευάστρια εταιρεία του απορρυπαντικού.

### Όταν σταματάτε τη χρήση συνδυασμένων απορρυπαντικών

- Γεμίστε τα διαμερίσματα ειδικού αλατιού και λαμπρυντικού.
- Προσαρμόστε τη ρύθμιση σκληρότητας νερού στην πιο ψηλή θέση και πραγματοποιήστε έναν κύκλο πλυσίματος με τη συσκευή άδεια.
- Προσαρμόστε τη ρύθμιση επιπέδου σκληρότητας νερού.
- Ρυθμίστε κατάλληλα την ποσότητα λαμπρυντικού.

### Γέμισμα με λαμπρυντικό και προσαρμογή της ρύθμισης

Για να γεμίσετε τη θήκη ξεβγάλματος, ανοίξτε το κάλυμμα της θήκης ξεβγάλματος. Γεμίστε το διαμέρισμα με λαμπρυντικό στο επίπεδο MAX και μετά κλείστε το καπάκι. Προσέξτε να μην γεμίσετε υπερβολικά το χώρο του λαμπρυντικού και να σκουπίσετε τυχόν διαρροές.

### Για να αλλάξετε το επίπεδο του λαμπρυντικού, ακολουθήστε τα παρακάτω βήματα πριν ενεργοποιήσετε το μηχάνημα:

Πιέστε το κουμπί προγράμματος και κρατήστε το πατημένο κάτω.

- Ενεργοποιήστε το μηχάνημα.

Κρατήστε πατημένο το κουμπί προγράμματος μέχρι το "rA" εξαφανίζεται από την οθόνη. Ξέπλυμα

Η ρύθμιση ενίσχυσης ακολουθεί τη σκληρότητα του νερού σύνθεσης.

- Το μηχάνημα θα εμφανίσει την τελευταία ρύθμιση.

Ορίστε το επίπεδο πιέζοντας το πρόγραμμα κουμπί.

- Απενεργοποιήστε το μηχάνημα για να αποθηκεύσετε το σύνθεση.

Η εργοστασιακή ρύθμιση είναι «4».

Εάν τα πιάτα δεν στεγνώνουν σωστά ή επισημαίνονται, αυξήστε το επίπεδο. Εάν σχηματιστούν μπλε λεκέδες στα πιάτα σας, μειώστε το επίπεδο.

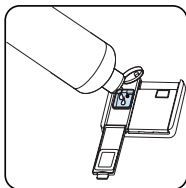
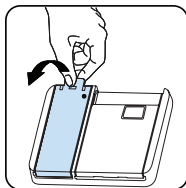

Επίπεδο	Λάμψη δόση	Δείκτης
1	Το βοηθήμα έκπλυσης δεν διανέμεται	Το r1 εμφανίζεται στην οθόνη.
2	Διατίθεται 1 δόση	Το r2 εμφανίζεται στην οθόνη.
3	Διατίθενται 2 δόσεις	Το r3 εμφανίζεται στην οθόνη.
4	3 δόσεις διανέμονται	Το r4 εμφανίζεται στην οθόνη.
5	4 δόσεις διανέμονται	Το r5 εμφανίζεται στην οθόνη.

### 1. ΤΟΠΟΘΕΤΗΣΗ ΤΩΝ ΣΚΕΥΩΝ ΣΤΟ ΠΛΥΝΤΗΡΙΟ ΠΙΑΤΩΝ

Για να έχετε τα καλύτερα αποτελέσματα, τηρείτε τις παρακάτω οδηγίες φόρτωσης.

Αν φορτώνετε το οικιακό πλυντήριο πιάτων έως τη χωρητικότητα που υποδεικνύεται από τον κατασκευαστή θα επιτύχετε εξοικονόμηση ενέργειας και νερού.

Το χειροκίνητο αρχικό πλύσιμο των σκευών φαγητού επιφέρει αυξημένες καταναλώσεις νερού και ενέργειας και δεν συνιστάται. Μπορείτε να τοποθετείτε φλιτζάνια, ποτήρια, κολονάτα ποτήρια, μικρά πιάτα, μπουλ κλπ. στο πάνω καλάθι. Μη στηρίζετε τα ψηλά ποτήρια το ένα πάνω στο άλλο, αλλιώς δεν θα μπορέσουν να ισορροπήσουν και μπορεί να προκληθεί ζημιά.

Όταν τοποθετείτε κολονάτα ποτήρια και κύπελλα, γέρνετέ τα ώστε να ακουμπούν στις άκρες του καλαθιού ή στο ράφι, αντί να τα στηρίζετε σε άλλα σκεύη.

Τοποθετείτε όλα τα είδη σχήματος δοχείου όπως φλιτζάνια, ποτήρια και κατασαρόλες μέσα στο πλυντήριο πιάτων με το άνοιγμα στραμμένο προς τα κάτω, διαφορετικά μπορεί να συλληχθεί νερό στα είδη αυτά.

Αν το πλυντήριο διαθέτει καλάθι για μαχαιροπίρουνα, συνιστάται να το χρησιμοποιείτε για να έχετε τα καλύτερα αποτελέσματα. Τοποθετείτε όλα τα μεγάλα είδη (κατασαρόλες, τηγάνια, καπάκια, μπουλ κλπ.) και τα πολύ λερωμένα είδη στο κάτω ράφι.

Δεν πρέπει να τοποθετείτε πιάτα και μαχαιροπίρουνα το ένα πάνω στο άλλο.



**ΠΡΟΕΙΔΟΠΟΙΗΣΗ:** Προσέχετε να μην εμποδίζεται η περιστροφή των βραχιόνων ψεκασμού.



**ΠΡΟΕΙΔΟΠΟΙΗΣΗ:** Βεβαιωθείτε μετά τη φόρτωση των σκευών ότι δεν εμποδίζεται το άνοιγμα του διανομέα απορρυπαντικού.

- Υποδείξεις

Αφαιρείτε όλα τα μεγάλα κατάλοιπα από τα σκεύη, πριν τοποθετήσετε τα σκεύη μέσα στο πλυντήριο. Ξεκινάτε τη λειτουργία του πλυντηρίου με πλήρες φορτίο.



Μην υπερφορτώνετε τα συρτάρια και μην τοποθετείτε τα σκεύη σε λάθος καλάθι.



**ΠΡΟΕΙΔΟΠΟΙΗΣΗ:** Για να αποφύγετε ενδεχόμενους τραυματισμούς, πάντα να τοποθετείτε τα μαχαίρια με μεγάλου μήκους λαβές και τα αιχμηρά είδη με τα αιχμηρά τους άκρα να δείχνουν προς τα κάτω ή σε οριζόντια θέση πάνω στα καλάθια.

### SOFT TOUCH (ΑΠΑΛΟ ΑΓΓΙΓΜΑ)

#### Πάνω καλάθι

#### Σχάρα ρυθμιζόμενου ύψους

Αυτές οι σχάρες έχουν σχεδιαστεί για να αυξάνουν τη χωρητικότητα του πάνω καλαθιού. Μπορείτε στις σχάρες να τοποθετήσετε τα ποτήρια και τα φλιτζάνια σας. Μπορείτε να ρυθμίσετε το ύψος των σχαρών αυτών. Χάρη στη δυνατότητα αυτή μπορείτε να τοποθετήσετε διαφορετικά μεγέθη ποτηριών κάτω από αυτές τις σχάρες. Χάρη στα πλαστικά εξαρτήματα ρύθμισης ύψους που είναι εγκατεστημένα στο καλάθι, μπορείτε να χρησιμοποιήσετε τις σχάρες σε 2 διαφορετικά ύψη. Επίσης μπορείτε να τοποθετήσετε μακριά πιρούνια, μαχαίρια και κουτάλια σε εγκάρσια κατεύθυνση ώστε να μην εμποδίζουν την περιστροφή του βραχίονα. Η δυνατότητα "soft touch" (απαλό άγγιγμα) στις σχάρες χρησιμεύει για την τοποθέτηση των ευαίσθητων κολονάτων ποτηριών. Το ποτήρι κρασιού τοποθετείται στην περιοχή που δείχνει η εικόνα.

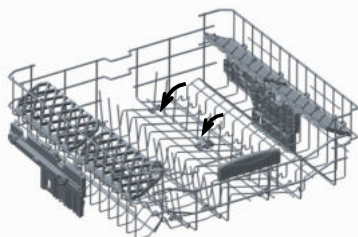
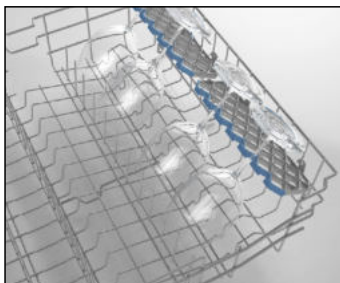

#### Αναδιπλούμενες σχάρες

Οι αναδιπλούμενες σχάρες στο άνω καλάθι έχουν σχεδιαστεί έτσι ώστε να επιτρέπουν την ευκολότερη τοποθέτηση μεγάλων ειδών όπως κατασαρόλες, τηγάνια, κτλ. Αν απαιτείται, κάθε τμήμα μπορεί να αναδιπλωθεί ξεχωριστά, ή μπορούν να αναδιπλωθούν όλα για να δημιουργηθεί μεγαλύτερος χώρος. Για να προσαρμόσετε τις αναδιπλούμενες σχάρες, είτε σηκώστε τις προς τα πάνω, ή διπλώστε τις προς τα κάτω.

#### Ρύθμιση ύψους του άνω καλαθιού ενώ είναι γεμάτο

Ο μηχανισμός ρύθμισης ύψους του καλαθιού στο άνω καλάθι του πλυντηρίου έχει σχεδιαστεί ώστε να σας επιτρέπει να προσαρμόσετε το ύψος του άνω καλαθιού προς τα πάνω ή προς τα κάτω, χωρίς να το αφαιρέτε από το πλυντήριο ενώ είναι γεμάτο και να δημιουργείτε μεγαλύτερο χώρο στην επάνω ή στην κάτω περιοχή του πλυντηρίου, σύμφωνα με τις ανάγκες. Το καλάθι του πλυντηρίου είναι εργοστασιακά ρυθμισμένο στην ανώτερη θέση. Προκειμένου να ανυψώσετε το καλάθι, κρατήστε το και από τις δύο πλευρές και τραβήξτε το προς τα πάνω. Για να το χαμηλώσετε, κρατήστε το πάλι και από τις δύο πλευρές και αφήστε το. Στο μηχανισμό ρύθμισης του

γεμάτου καλαθιού, βεβαιωθείτε πως και οι δύο πλευρές βρίσκονται στην ίδια θέση. (επάνω ή κάτω)

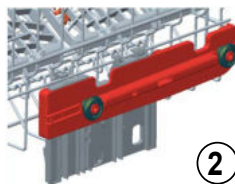
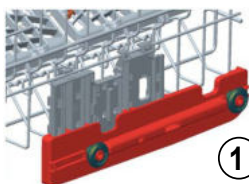
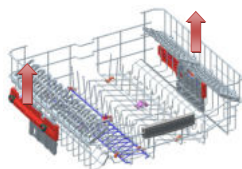

## ΚΕΦΑΛΑΙΟ 5: ΤΟΠΟΘΕΤΗΣΗ ΤΩΝ ΣΚΕΥΩΝ ΣΤΟ ΠΛΥΝΗΡΙΟ ΠΙΑΤΩΝ

Εναλλακτικά γεμίσματα του καλαθιού  
Κάτω καλάθι



Άνω καλάθι



## ΚΕΦΑΛΑΙΟ 5: ΤΟΠΟΘΕΤΗΣΗ ΤΩΝ ΣΚΕΥΩΝ ΣΤΟ ΠΛΥΝΤΗΡΙΟ ΠΙΑΤΩΝ

Λάθος τοποθέτηση σκευών

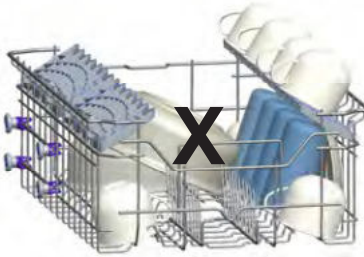
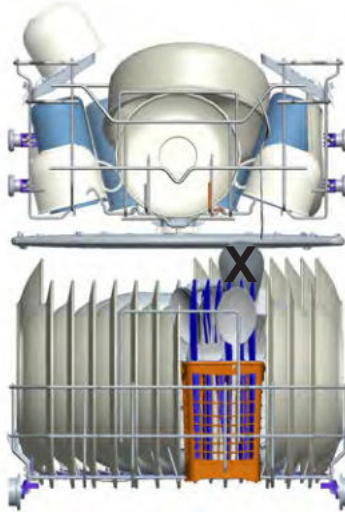

Η λανθασμένη φόρτωση μπορεί να έχει σαν αποτέλεσμα κακή απόδοση πλυσίματος και στεγνώματος. Τηρείτε τις υποδείξεις του κατασκευαστή για να έχετε τα καλύτερα αποτελέσματα

### Σημαντική Σημείωση για τα εργαστήρια δοκιμών

Για λεπτομερείς πληροφορίες σχετικά με τις δοκιμές απόδοσης, απευθυνθείτε στην ακόλουθη διεύθυνση: "dishwasher@standardtest.info". Στο ηλεκτρονικό σας μήνυμα, παρακαλούμε να παρέχετε το όνομα μοντέλου και τον αριθμό σειράς (20 ψηφίων), πληροφορίες που μπορείτε να βρείτε στην πόρτα της συσκευής."



## ΚΕΦΑΛΑΙΟ 6: ΠΕΡΙΓΡΑΦΕΣ ΠΡΟΓΡΑΜΜΑΤΩΝ

### ΠΕΡΙΓΡΑΦΕΣ ΠΡΟΓΡΑΜΜΑΤΩΝ

	P1	P2	P3	P4
Όνομα προγράμματος:	Quick 30' 40°	Eco 50°	Express 50' 65°	Intensive 65°
Τύπος λερώματος:	Κατάλληλο για ελαφρά λερωμένα πιάτα και σύντομο πλύσιμο.	Τυποποιημένο πρόγραμμα για κανονικά λερωμένα σκεύη καθημερινής χρήσης με μειωμένες καταναλώσεις ενέργειας και νερού.	Κατάλληλο για κανονικά λερωμένα καθημερινά σκεύη με συντομότερο πρόγραμμα.	Κατάλληλο για πολύ λερωμένα σκεύη.
Βαθμός λερώματος:	Ελαφρύ	Μέτριο	Μέτριο	Έντονο
"Ποσότητα απορρυπαντικού: A: 25 cm <sup>3</sup> B: 15 cm <sup>3</sup> "	A	A	A	A
Διάρκεια προγράμματος (ώρες:λεπτά):	00:30	03:18	00:50	01:57
Κατανάλωση ρεύματος (kWh/κύκλο) :	0.670	0.755	0.950	1.550
Κατανάλωση νερού (λίτρα/κύκλο)	10.2	11.0	10.5	17.8

## ΚΕΦΑΛΑΙΟ 6: ΠΕΡΙΓΡΑΦΕΣ ΠΡΟΓΡΑΜΜΑΤΩΝ

### ΠΕΡΙΓΡΑΦΕΣ ΠΡΟΓΡΑΜΜΑΤΩΝ

- Η διάρκεια του προγράμματος μπορεί να διαφέρει στην πράξη ανάλογα με την ποσότητα των σκευών, τη θερμοκρασία του νερού, τη θερμοκρασία περιβάλλοντος και τις επιλεγμένες πρόσθετες λειτουργίες.
- Οι τιμές που αναφέρονται για προγράμματα εκτός του Eco είναι μόνο ενδεικτικές.
- Το πρόγραμμα Eco είναι κατάλληλο για το πλύσιμο κανονικά λερωμένων σκευών φαγητού, και για τη χρήση αυτή είναι το πιο αποδοτικό πρόγραμμα από την άποψη της συνδυασμένης κατανάλωσης ενέργειας και νερού, και χρησιμοποιείται για συμμόρφωση με τη νομοθεσία της ΕΕ περί οικολογικού σχεδιασμού.
- Το πλύσιμο σκευών φαγητού σε οικιακό πλυντήριο πιάτων συνήθως καταναλώνει λιγότερη ενέργεια και νερό στη φάση χρήσης σε σχέση με το πλύσιμο στο χέρι όταν το οικιακό πλυντήριο πιάτων χρησιμοποιείται σύμφωνα με τις οδηγίες του κατασκευαστή.
- Χρησιμοποιείτε απορρυπαντικό σε σκόνη μόνο στα σύντομα προγράμματα.
- Τα σύντομα προγράμματα δεν περιλαμβάνουν στέγνωμα.
- Για να υποβοηθήσετε το στέγνωμα, συνιστούμε να ανοίγετε ελαφρά την πόρτα της συσκευής μετά την ολοκλήρωση του κύκλου.
- Διαβάζοντας τον κωδικό QR στην ενεργειακή ετικέτα μπορείτε να αποκτήσετε πρόσβαση στη βάση δεδομένων του προϊόντος όπου είναι αποθηκευμένες οι πληροφορίες για το μοντέλο.



**ΣΗΜΕΙΩΣΗ:** Σύμφωνα με τους Κανονισμούς 1016/2010 και 1059/2010, οι τιμές κατανάλωσης ενέργειας του προγράμματος Eco μπορεί να διαφέρουν. Αυτός ο πίνακας συμμορφώνεται με τους κανονισμούς 2019/2022 και 2017/2022.

# ΚΕΦΑΛΑΙΟ 7: ΕΝΕΡΓΟΠΟΙΗΣΗ ΤΗΣ ΣΥΣΚΕΥΗΣ ΚΑΙ ΕΠΙΛΟΓΗ ΠΡΟΓΡΑΜΜΑΤΟΣ

Επιλογή προγράμματος και λειτουργία της συσκευής

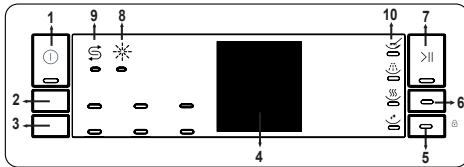

1. Κουμπί Ενεργοποίησης(On)/Απενεργοποίησης(Off)
2. Κουμπί επιλογής προγράμματος
3. Κουμπί καθυστέρησης
4. Ένδειξη υπόλοιπου χρόνου
5. Κουμπί ταμπλέτας
6. Κουμπί Μισού γεμίσματος
7. Κουμπί Έναρξης/Παύσης
8. Ένδειξη λαμπρυντικού
9. Ένδειξη αποσκληρυντικού άλατος
10. Ενδείξεις σταδίων πλύσης  
α- Σύμβολο σταδίου πλύσης  
β- Σύμβολο σταδίου ξεβγάλματος  
γ- Σύμβολο σταδίου στεγνώματος  
δ- Σύμβολο σταδίου ολοκλήρωσης

## 1. Κουμπί Ενεργοποίησης(On)/Απενεργοποίησης(Off)

Ενεργοποιήστε το πλυντήριο πατώντας το κουμπί Ενεργοποίηση(On)/Απενεργοποίηση(Off). Η λυχνία led Ενεργοποίησης(On)/Απενεργοποίησης(Off) είναι αναμμένη όσο το πλυντήριο είναι ενεργοποιημένο.

Αν δεν πατηθεί κανένα κουμπί, το πλυντήριο απενεργοποιείται αυτόματα μετά από 15 λεπτά.

## 2. Κουμπί επιλογής προγράμματος

Επιλέξτε νέο πρόγραμμα πατώντας το κουμπί επιλογής προγράμματος.

## 3. Κουμπί καθυστέρησης

Μπορείτε να καθυστερήσετε την ώρα έναρξης του προγράμματος για 1-2...24 ώρες πατώντας το κουμπί καθυστέρησης πριν ξεκινήσει το πρόγραμμα. Για να ενεργοποιήσετε τον νέο χρόνο καθυστέρησης, πατήστε το κουμπί Έναρξης/Παύσης (7). Αν θέλετε να αλλάξετε τον χρόνο καθυστέρησης, πρώτα πατήστε το κουμπί Έναρξης/Παύσης (7) και στη συνέχεια το κουμπί Καθυστέρησης για να επιλέξετε τον νέο χρόνο καθυστέρησης. Για να ενεργοποιήσετε τον νέο χρόνο καθυστέρησης, πατήστε το κουμπί Έναρξης/Παύσης (7) ξανά. Για ακύρωση της καθυστέρησης, πρέπει να επιλέξετε 0 ώρες πατώντας το κουμπί καθυστέρησης.

Αν απενεργοποιήσετε το πλυντήριο αφού επιλέξετε και ενεργοποιήσετε τον χρόνο καθυστέρησης, αυτός ακυρώνεται.

## 4. Ένδειξη υπόλοιπου χρόνου

Η πρόοδος του προγράμματος μπορεί να παρακολουθείται μέσω των λυχνιών led πλύσης, ξεπλύματος, στεγνώματος και ολοκλήρωσης (10) στην ένδειξη υπολειπόμενου χρόνου. Ενώ έχει ανάψει η λυχνία led στεγνώματος, το πλυντήριο παραμένει αθόρυβο για περίπου 40-50 λεπτά, ανάλογα με την πρόοδο του προγράμματος που έχετε επιλέξει.

## 5. Κουμπί ταμπλέτας

Πατήστε το κουμπί ταμπλέτας για ενεργοποίηση της ρύθμισης ταμπλέτας όταν χρησιμοποιείται συνδυαστικό απορρυπαντικό που περιέχει αποσκληρυντικό άλας και λαμπρυντικό.

## 6. Κουμπί Μισού γεμίσματος

Χάρη στη λειτουργία μισού γεμίσματος του πλυντηρίου, μπορείτε να συντομεύσετε τις διάρκειες των προγραμμάτων που έχετε επιλέξει και να μειώσετε την κατανάλωση ενέργειας και νερού χρησιμοποιώντας ηλεκτρισμό και νερό για μισό γέμισμα.

## 7. Κουμπί Έναρξης/Παύσης

Πατήστε το κουμπί Έναρξης/Παύσης για έναρξη του επιλεγμένου προγράμματος. Η λυχνία led πλύσης ανάβει και η ένδειξη υπολειπόμενου χρόνου εμφανίζει τη διάρκεια του προγράμματος. Επίσης δείχνει τον υπολειπόμενο χρόνο κατά τη διάρκεια της πρόοδου του προγράμματος. Αν ανοίξετε την πόρτα του πλυντηρίου κατά τη διάρκεια εκτέλεσης ενός προγράμματος, επέρχεται παύση του προγράμματος και αναβοσβήνει η λυχνία led Έναρξης/Παύσης.

## 8. Ένδειξη λαμπρυντικού

Όταν δεν επαρκεί το λαμπρυντικό, ανάβει η προειδοποιητική ένδειξη απουσίας λαμπρυντικού και θα πρέπει να γεμίσετε τον θάλαμο λαμπρυντικού.

## 9. Ένδειξη αποσκληρυντικού άλατος

Όταν δεν επαρκεί το αποσκληρυντικό άλας, ανάβει η προειδοποιητική ένδειξη απουσίας άλατος και θα πρέπει να γεμίσετε τον θάλαμο αποσκληρυντικού άλατος.

## 10. Ενδείξεις σταδίων πλύσης

Μπορείτε να παρακολουθήσετε τη ροή του προγράμματος με τις ενδείξεις σταδίων πλύσης στον πίνακα ελέγχου.

- Πλύση
- Ξέπλυμα
- Στέγνωμα
- Ολοκλήρωση

## ΚΕΦΑΛΑΙΟ 7: ΕΝΕΡΓΟΠΟΙΗΣΗ ΤΗΣ ΣΥΣΚΕΥΗΣ ΚΑΙ ΕΠΙΛΟΓΗ ΠΡΟΓΡΑΜΜΑΤΟΣ

**ΣΗΜΕΙΩΣΗ:** Το παιδικό κλειδίωμα ενεργοποιείται/απενεργοποιείται πατώντας το κουμπί ταμπλέτας (5) για περίπου 3 δευτερόλεπτα. Όταν ενεργοποιηθεί, αναβοσβήνουν όλες οι λυχνίες led και εμφανίζεται το σύμβολο "CL" στην ένδειξη υπολειπόμενου χρόνου (4) μία φορά. Όταν απενεργοποιηθεί, όλες οι λυχνίες led και η ένδειξη "CL" αναβοσβήνουν δύο φορές.

**ΣΗΜΕΙΩΣΗ:** Αν χρησιμοποιήσατε επιπρόσθετο χαρακτηριστικό κατά το τελευταίο πρόγραμμα πλύσης, το χαρακτηριστικό αυτό θα παραμείνει ενεργό και στο επόμενο πρόγραμμα πλύσης. Αν θέλετε να ακυρώσετε αυτό το χαρακτηριστικό στο πρόγραμμα πλύσης που μόλις θέσατε, πατήστε το κουμπί μισού γεμίματος (6), ταμπλέτας (5) ή καθυστέρησης (3) ώσπου να σβήσουν οι σχετικές λυχνίες led ή απενεργοποιήστε το πλυντήριο με το κουμπί Ένεργοποίησης(On)/Απενεργοποίησης(Off) (1) αν δεν εκτελείται κανένα πρόγραμμα πλύσης. Διαφορετικά, αν το πλυντήριο εκτελεί ένα πρόγραμμα πλύσης, επέρχεται παύση λειτουργίας και η ακύρωση πραγματοποιείται όπως εξηγήθηκε παραπάνω.

### Αλλαγή προγράμματος

Αν θέλετε να αλλάξετε πρόγραμμα ενώ βρίσκεται σε εξέλιξη ένα πρόγραμμα.

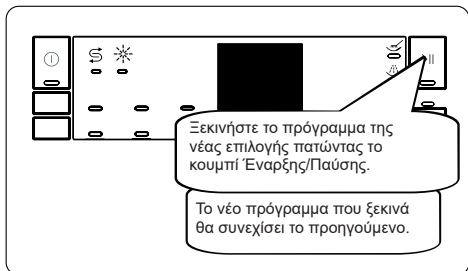
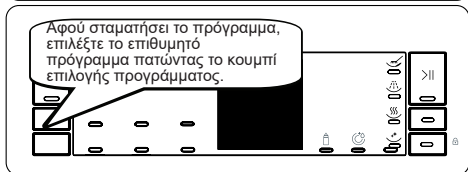
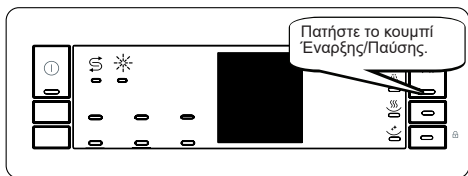

### 7.2. Ακύρωση προγράμματος

Αν θέλετε να ακυρώσετε ένα πρόγραμμα ενώ εκτελείται.

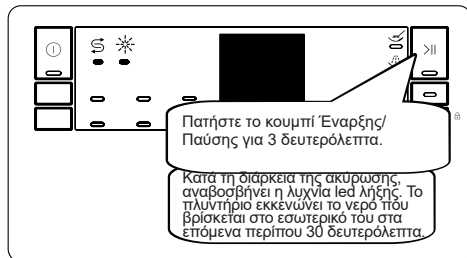

### 7.2. Απενεργοποίηση του πλυντηρίου

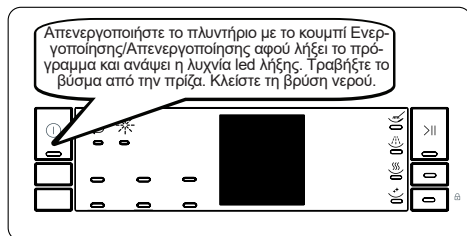

**ΣΗΜΕΙΩΣΗ:** Μην ανοίγετε την πόρτα πριν από τον τερματισμό του προγράμματος.

**ΣΗΜΕΙΩΣΗ:** Στο τέλος του προγράμματος πλύσης, μπορείτε να αφήσετε την πόρτα του πλυντηρίου μισάνοικτη για επιτάχυνση του στεγνώματος.

**ΣΗΜΕΙΩΣΗ:** Αν ανοίξει η πόρτα του πλυντηρίου ή συμβεί διακοπή ρεύματος κατά τη διάρκεια του πλυσίματος, το πρόγραμμα θα συνεχιστεί όταν κλείσει η πόρτα ή αποκατασταθεί το ρεύμα.

### 2. ΚΑΘΑΡΙΣΜΟΣ ΚΑΙ ΣΥΝΤΗΡΗΣΗ

Ο καθαρισμός του πλυντηρίου πιάτων σας παίζει σημαντικό ρόλο στη διατήρηση της διάρκειας ζωής της συσκευής.  
Βεβαιωθείτε ότι η ρύθμιση αποσκληρυνσης του νερού (αν διατίθεται) έχει γίνει σωστά και χρησιμοποιείται η σωστή ποσότητα απορρυπαντικού, για αποτροπή συσσώρευσης αλάτων ασβεστίου. Συμπληρώστε αποσκληρυντικό αλάτι στο διαμέρισμα αποσκληρυντικού όταν ανάψει η λυχνία του αισθητήρα αποσκληρυντικού.

Με την πάροδο του χρόνου μπορεί να συσσωρευτούν λάδια και άλατα ασβεστίου στο πλυντήριο πιάτων σας. Αν συμβεί αυτό:

- Γεμίστε το διαμέρισμα απορρυπαντικού αλλά μην τοποθετήσετε σκεύη για πλύσιμο. Επιλέξτε ένα πρόγραμμα υψηλής θερμοκρασίας και εκτελέστε έναν κύκλο λειτουργίας του πλυντηρίου χωρίς σκεύη. Αν με αυτόν τον τρόπο δεν καθαρίσει ικανοποιητικά το πλυντήριο πιάτων, χρησιμοποιήστε ένα ειδικό καθαριστικό που έχει σχεδιαστεί για χρήση με πλυντήρια πιάτων.
- Για να επεκτείνετε τη διάρκεια ζωής του πλυντηρίου πιάτων, καθαρίζετε τη συσκευή σε μηνιαία βάση.
- Σκουπίζετε τις στεγανοποιήσεις της πόρτας τακτικά με ένα ελαφρά υγρό πανί για να αφαιρέσετε τυχόν συσσωρευμένα κατάλοιπα ή ξένα αντικείμενα.

#### - Φίλτρα

Καθαρίζετε τα φίλτρα και τους βραχίονες ψεκασμού τουλάχιστον μία φορά την εβδομάδα. Αν έχουν παραμείνει κατάλοιπα φαγητού ή ξένα αντικείμενα στο προφίλτρο και στο τελικό φίλτρο, αφαιρέστε τα φίλτρα και καθαρίστε τα καλά με νερό.

α) Μικροφίλτρο

β) Προφίλτρο

γ) Μεταλλικό φίλτρο

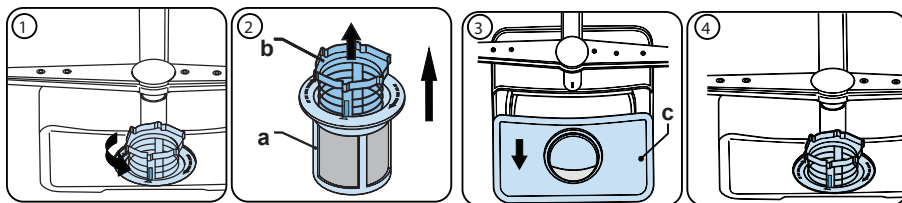

Για να αφαιρέσετε και να καθαρίσετε τον συνδυασμό φίλτρων, περιστρέψτε τον δεξιόστροφα και αφαιρέστε τον ανυψώνοντάς τον (1). Τραβήξτε το προφίλτρο έξω από το μικροφίλτρο (2). Κατόπιν τραβήξτε και αφαιρέστε το μεταλλικό φίλτρο (3). Ξεπλύνετε το φίλτρο με άφθονο νερό έως ότου καθαρίσει τελείως από τα κατάλοιπα. Συναρμολογήστε πάλι τα φίλτρα. Επανατοποθετήστε το ένθετο φίλτρου και περιστρέψτε το δεξιόστροφα (4).

- Ποτέ μη χρησιμοποιήσετε το πλυντήριο πιάτων σας χωρίς οποιοδήποτε φίλτρο.
- Η λανθασμένη τοποθέτηση του φίλτρου θα μειώσει την απόδοση πλυσίματος.
- Τα καθαρά φίλτρα είναι απαραίτητη προϋπόθεση για τη σωστή λειτουργία της συσκευής.

#### - Βραχίονες ψεκασμού

Βεβαιωθείτε ότι οι οπές ψεκασμού δεν είναι φραγμένες και δεν έχουν κολλήσει στους βραχίονες ψεκασμού κατάλοιπα φαγητών ή ξένα αντικείμενα. Αν υπάρχει οποιαδήποτε απόφραξη, αφαιρέστε τους βραχίονες ψεκασμού και καθαρίστε τους σε τρεχούμενο νερό.

## ΚΕΦΑΛΑΙΟ 8: ΣΥΝΤΗΡΗΣΗ ΚΑΙ ΚΑΘΑΡΙΣΜΟΣ

Για να αφαιρέσετε τον πάνω βραχίονα ψεκασμού, ξεβιδώστε το παξιμάδι που τον συγκρατεί στη θέση του περιστρέφοντάς το δεξιόστροφα και τραβήξτε τον προς τα κάτω. Κατά την επανατοποθέτηση του πάνω βραχίονα ψεκασμού βεβαιωθείτε ότι το παξιμάδι είναι σφιγμένο σωστά.

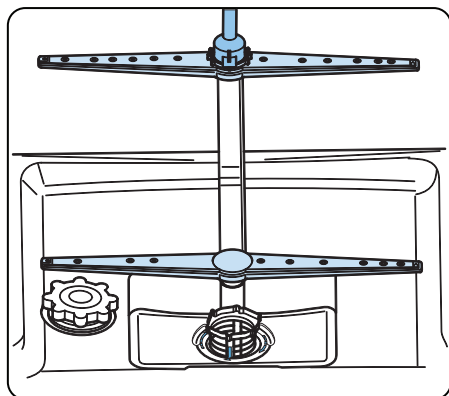

### Αντλία αποστράγγισης

Μεγάλα κατάλοιπα τροφίμων ή ξένα αντικείμενα που δεν έχουν συγκρατηθεί από τα φίλτρα μπορεί να φράξουν την αντλία αποστράγγισης των απόνερων. Τότε το νερό έκπλυσης θα είναι πάνω από το φίλτρο.

#### **⚠ Προειδοποίηση Κίνδυνος για κοψίματα!**

Όταν καθαρίζετε την αντλία αποστράγγισης των απόνερων, βεβαιωθείτε να μην τραυματιστείτε από θραύσματα γυαλιού ή μυτερά σκεύη.

Σε αυτή την περίπτωση:

1. Πρώτα να αποσυνδέετε πάντα τη συσκευή από την παροχή ρεύματος.
2. Αφαιρέστε τα καλάθια.
3. Αφαιρέστε τα φίλτρα.
4. Αφαιρέστε το νερό χρησιμοποιώντας ένα σφουγγάρι αν απαιτείται.
5. Ελέγξτε την περιοχή και αφαιρέστε τυχόν ξένα αντικείμενα.
6. Εγκαταστήστε τα φίλτρα.
7. Τοποθετήστε πάλι τα καλάθια.

## ΚΕΦΑΛΑΙΟ 9: ΚΩΔΙΚΟΙ ΒΛΑΒΩΝ ΚΑΙ ΤΙ ΝΑ ΚΑΝΕΤΕ ΣΕ ΠΕΡΙΠΤΩΣΗ ΒΛΑΒΗΣ

ΚΩΔΙΚΟΣ ΒΛΑΒΗΣ	ΠΕΡΙΓΡΑΦΗ ΣΦΑΛΜΑΤΩΝ	ΕΝΕΡΓΕΙΑ
F5	Ανεπαρκής τροφοδοσία νερού	<ul style="list-style-type: none"> <li>• Βεβαιωθείτε ότι ο διακόπτης εισόδου νερού είναι τελείως ανοικτός και ότι δεν υπάρχει διακοπή νερού.</li> <li>• Κλείστε το διακόπτη εισόδου νερού, αποσυνδέστε το λαστιχένιο σωλήνα εισόδου νερού από το διακόπτη και καθαρίστε το φίλτρο στο άκρο σύνδεσης του λαστιχένιου σωλήνα.</li> <li>• Θέστε πάλι σε λειτουργία τη συσκευή σας. Αν το πρόβλημα εμφανιστεί πάλι, απευθυνθείτε στο σέρβις.</li> </ul>
F3	Σφάλμα συνεχούς εισόδου νερού	<ul style="list-style-type: none"> <li>• Κλείστε το διακόπτη νερού.</li> <li>• Απευθυνθείτε στο σέρβις.</li> </ul>
F2	Τα απόνερα στο πλυντήριο δεν μπορούν να εκκενωθούν.	<ul style="list-style-type: none"> <li>• Ο λαστιχένιος σωλήνας εξόδου νερού είναι φραγμένος.</li> <li>• Ίσως είναι φραγμένα τα φίλτρα της συσκευής σας.</li> <li>• Απενεργοποιήστε τη συσκευή σας και ενεργοποιήστε την εντολή ακύρωσης του προγράμματος.</li> <li>• Αν συνεχίζεται το σφάλμα, απευθυνθείτε στο σέρβις.</li> </ul>
F8	Σφάλμα θερμαντήρα	<ul style="list-style-type: none"> <li>• Επικοινωνήστε με το σέρβις.</li> </ul>
F1	Ενεργοποιήθηκε συναγερμός υπερχειλίσσης νερού	<ul style="list-style-type: none"> <li>• Απενεργοποιήστε τη συσκευή σας και κλείστε το διακόπτη νερού.</li> <li>• Επικοινωνήστε με το σέρβις.</li> </ul>
FE	Βλάβη της ηλεκτρονικής κάρτας	<ul style="list-style-type: none"> <li>• Επικοινωνήστε με το σέρβις.</li> </ul>
F7	Σφάλμα υπερθέρμανσης (η θερμοκρασία στο πλυντήριο είναι πολύ υψηλή)	<ul style="list-style-type: none"> <li>• Επικοινωνήστε με το σέρβις.</li> </ul>
F6	Βλάβη αισθητήρα θερμαντήρα	<ul style="list-style-type: none"> <li>• Επικοινωνήστε με το σέρβις.</li> </ul>

Οι εργασίες εγκατάστασης και επισκευής πρέπει πάντα να εκτελούνται από τον εξουσιοδοτημένο Αντιπρόσωπο Σέρβις, για την αποφυγή ενδεχόμενων κινδύνων. Ο κατασκευαστής δεν θα φέρει καμία ευθύνη για ζημιές οι οποίες μπορεί να προκύψουν από εργασίες που εκτελούνται από μη εξουσιοδοτημένα άτομα. Οι επισκευές επιτρέπεται να εκτελούνται μόνο από τεχνικούς. Αν πρέπει να αντικατασταθεί ένα εξάρτημα, βεβαιωθείτε ότι θα χρησιμοποιηθούν μόνο γνήσια ανταλλακτικά.

Οι ακατάλληλες επισκευές ή η χρήση μη γνήσιων ανταλλακτικών μπορεί να προκαλέσουν σοβαρές ζημιές και να εκθέσουν τον χρήστη σε σημαντικό κίνδυνο.

Πληροφορίες επικοινωνίας για την υπηρεσία εξυπηρέτησης πελατών στην περιοχή σας μπορείτε να βρείτε στην πίσω πλευρά αυτού του εντύπου.

Γνήσια ανταλλακτικά σχετικά για τη λειτουργία και σύμφωνα με την αντίστοιχη Οδηγία περί Οικολογικού σχεδιασμού μπορείτε να αποκτήσετε από την Εξυπηρέτηση Πελατών για περίοδο τουλάχιστον 10 ετών από την ημερομηνία κυκλοφορίας της συσκευής σας στην αγορά του Ευρωπαϊκού Οικονομικού Χώρου.

### Αν μία από τις λυχνίες παρακολούθησης προγράμματος είναι αναμμένη και αναβοσβήνει η λυχνία Έναρξης/Παύσης,

Η πόρτα του πλυντηρίου σας είναι ανοικτή, κλείστε την.

#### Αν το πρόγραμμα δεν ξεκινά

- Ελέγξτε αν το φιλτράκι έχει συνδεθεί στην πρίζα.
- Ελέγξτε τις ασφάλειες της εγκατάστασής σας.
- Βεβαιωθείτε ότι είναι ανοικτός ο διακόπτης εισόδου νερού.
- Βεβαιωθείτε ότι έχετε κλείσει την πόρτα της συσκευής.
- Βεβαιωθείτε ότι έχετε απενεργοποιήσει τη συσκευή, πατώντας το κουμπί Ενεργοποίησης/ Απενεργοποίησης.
- Βεβαιωθείτε ότι δεν υπάρχει απόφραξη στο φίλτρο εισόδου νερού και στα φίλτρα της συσκευής.

#### Αν αναβοσβήνουν συνεχώς οι λυχνίες «Πλύσιμο/Στέγνωμα» και «Τέλος»

- Είναι ενεργός ο συναγερμός υπερχειλίσσης νερού
- Κλείστε το διακόπτη νερού και απευθυνθείτε σε εξουσιοδοτημένο σέρβις.

#### Αν οι λυχνίες ελέγχου δεν σβήσουν μετά από μια διαδικασία πλυσίματος

Το πλήκτρο Ενεργοποίησης/Απενεργοποίησης δεν έχει ελευθερωθεί ακόμα.

#### Αν παραμένουν κατάλοιπα απορρυπαντικού στο διαμέρισμα απορρυπαντικού

Προστέθηκε απορρυπαντικό όταν το διαμέρισμα απορρυπαντικού ήταν υγρό.

## ΚΕΦΑΛΑΙΟ 10: ΠΡΑΚΤΙΚΕΣ ΚΑΙ ΧΡΗΣΙΜΕΣ ΠΛΗΡΟΦΟΡΙΕΣ

### **Αν έχει παραμείνει νερό μέσα στη συσκευή στο τέλος του προγράμματος**

- Ο λαστιχένιος σωλήνας εξαγωγής νερού έχει φράξει ή έχει στρίψει.
- Φραγμένα φίλτρα.
- Το πρόγραμμα δεν έχει τελειώσει ακόμα.

### **Αν η συσκευή σταματήσει κατά τη διάρκεια κύκλου πλυσίματος**

- Διακοπή ρεύματος.
- Πρόβλημα εισόδου νερού.
- Το πρόγραμμα ίσως είναι σε αναμονή.

### **Αν ακούγονται θόρυβοι κραδασμών και χτυπημάτων κατά το πλύσιμο**

- Λανθασμένη τοποθέτηση σκευών.
- Βραχίονας ψεκασμού χτυπά τα πιάτα.

### **Αν έχουν παραμείνει υπολείμματα φαγητού πάνω στα πιάτα**

- Τα πιάτα τοποθετήθηκαν λανθασμένα στη συσκευή, το ψεκαζόμενο νερό δεν φθάνει αυτά τα πιάτα.
- Υπερφόρτιση του καλαθιού.
- Πιάτα ακουμπούν μεταξύ τους.
- Προστέθηκε πολύ μικρή ποσότητα απορρυπαντικού.
- Επιλέχθηκε ακατάλληλο, μάλλον όχι επαρκώς έντονο πρόγραμμα πλυσίματος.
- Βραχίονας ψεκασμού φραγμένος με κατάλοιπα φαγητού.
- Φίλτρα φραγμένα.
- Φίλτρα λάθος τοποθετημένα.
- Φραγμένη αντλία αποστράγγισης νερού.

### **Αν υπάρχουν υπόλευκες κηλίδες πάνω στα πιάτα**

- Χρησιμοποιήθηκε πολύ μικρή ποσότητα απορρυπαντικού.
- Πολύ χαμηλή ρύθμιση ποσότητας λαμπρυντικού.
- Δεν χρησιμοποιείται ειδικό αλάτι παρά τον υψηλό βαθμό σκληρότητας του νερού.
- Πολύ χαμηλή ρύθμιση συστήματος αποσκλήρυνσης νερού.
- Δεν έχει κλείσει καλά το καπάκι διαμερίσματος ειδικού αλατιού.

### **Αν τα πιάτα δεν στεγνώνουν**

- Επιλέχθηκε πρόγραμμα χωρίς φάση στεγνώματος.
- Πολύ χαμηλή δόση λαμπρυντικού.
- Τα πιάτα αφαιρέθηκαν πολύ νωρίς.

### **Αν υπάρχουν κηλίδες σκουριάς πάνω στα πιάτα**

- Η ποιότητα ανοξείδωτου χάλυβα των σκευών είναι ανεπαρκής.
- Υψηλή ποσότητα αλάτων στο νερό πλύσης.
- Δεν έχει κλείσει καλά το καπάκι διαμερίσματος ειδικού αλατιού.
- Χύθηκε πολύ ειδικό αλάτι μέσα στη συσκευή κατά το γέμισμα.
- Ακατάλληλη κεντρική γείωση.

**Καλέστε ένα εξουσιοδοτημένο σέρβις αν το πρόβλημα επιμένει μετά τους ελέγχους ή σε περίπτωση οποιασδήποτε δυσλειτουργίας δεν περιγράφεται εδώ.**



## ΑΠΟΡΡΙΨΗ ΤΗΣ ΠΑΛΙΑΣ ΣΑΣ ΣΥΣΚΕΥΗΣ

Αυτό το σύμβολο πάνω στο προϊόν ή στη συσκευασία υποδηλώνει ότι το προϊόν δεν πρέπει να απορρίπτεται μαζί με τα οικιακά απορρίμματα.

Αντί αυτού, θα πρέπει να παραδίδεται στις αρμόδιες θέσεις συλλογής αποβλήτων για ανακύκλωση ηλεκτρικού και ηλεκτρονικού εξοπλισμού. Έτσι θα συντελέσετε στην αποτροπή ενδεχομένων αρνητικών συνεπειών για το περιβάλλον και την ανθρώπινη υγεία.

Η ανακύκλωση των υλικών θα συντελέσει στην προστασία των φυσικών πόρων. Για λεπτομερέστερες πληροφορίες σχετικά με την ανακύκλωση αυτού του προϊόντος, απευθυνθείτε στις τοπικές δημοτικές αρχές, στην υπηρεσία αποκομιδής αποκομιδής των οικιακών απορριμμάτων ή στο κατάστημα όπου προμηθευτήκατε το προϊόν.





# Service & Support

Visit Our Website  
[sharphomeappliances.com](http://sharphomeappliances.com)

**SHARP**

Be Original.





**QW-NS1CF49EW-EU**

**QW-NS1CF49ES-EU**

Dishwasher

CZ

Návod k použití

**SHARP**

Be Original.



# OBSAH

<b>KAPITOLA 1: POPIS PRODUKTU</b>	5
Technické údaje	5
Soulad se směrnicemi a údaje o testech	
<b>KAPITOLA 2: BEZPEČNOSTNÍ ÚDAJE A DOPORUČENÍ Recyklace</b>	6
Bezpečnostní údaje	6
Doporučení	8
Předměty, které se nehodí do myčky nádobí	8
<b>KAPITOLA 3: INSTALACE SPOTŘEBIČE</b>	
Umístění spotřebiče	9
Zapojení vody	9
Hadice na přívod vody	9
Vypouštěcí hadice	10
Elektrické připojení	11
Montáž spotřebiče	11
Před použitím spotřebiče	13
<b>KAPITOLA 4: PŘÍPRAVA SPOTŘEBIČE K POUŽITÍ</b>	
Význam odvápnění vody	13
Plnění solí	13
Testovací proužek	13
Nastavení spotřeby solí	14
Použití čistícího prostředku	14
Naplnění přihrádky na čistící prostředek	14
Kombinovaný čistící prostředek	15
Plnění leštidlem a nastavení	15
<b>KAPITOLA 5: PLNĚNÍ MYČKY NÁDOBÍ</b>	
Zásuvka na nádobí	16
Plnění do alternativních košíků	18
<b>KAPITOLA 6: POPIS PROGRAMU</b>	
Položky programu	19
<b>KAPITOLA 7: ZAPNUTÍ SPOTŘEBIČE A VÝBĚR PROGRAMU</b>	
Zapnutí spotřebiče	21
Doplňky programu	21
Změna programu	21
Změna programu s restartem	22
Vypnutí spotřebiče	22
<b>KAPITOLA 8: ÚDRŽBA A ČIŠTĚNÍ</b>	
Filtry	23
Ramena s tryskami	23
Filtr hadice	23
<b>KAPITOLA 9: KÓDY SELHÁNÍ A CO DĚLAT V PŘÍPADĚ SELHÁNÍ</b>	24

Vážený zákazníku, naším cílem vám nabízet vysoce kvalitní produkty, které překročí vaše očekávání. Váš spotřebič je vyroben v moderních závodech a je pečlivě testován ohledně kvality.

Tento návod je připraven tak, aby vám pomohl s použitím vašeho spotřebiče, který byl vyroben za použití nejnovějších technologií.

Před použitím spotřebiče si pečlivě přečtěte tento návod, který obsahuje základní informace o bezpečné instalaci, údržbě a použití. Ohledně instalace svého produktu kontaktujte nejbližší autorizovaný servis.

Pokyny k použití se vztahují na několik modelů. Z toho důvodu se mohou objevit rozdíly.

## KAPITOLA 1: POPIS PRODUKTU

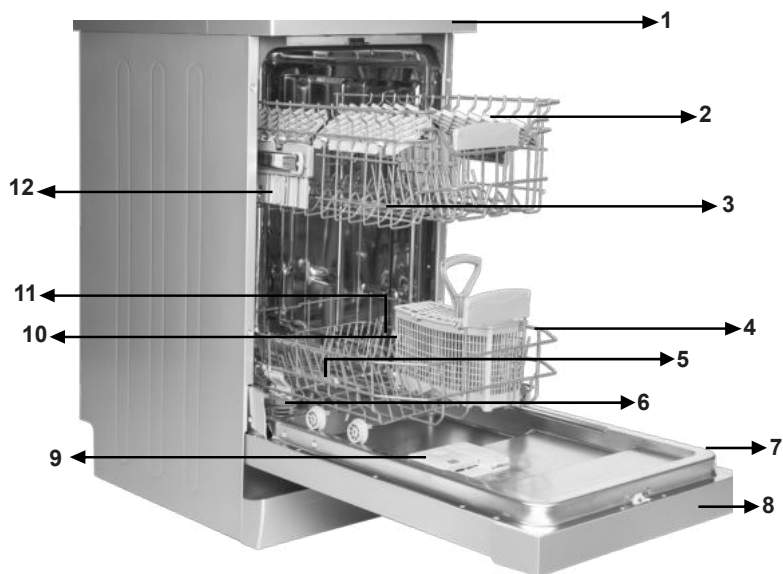

- 1. Pracovní deska
- 2. Horní koš s rošty
- 3. Horní rameno s tryskami
- 4. Spodní košík
- 5. Spodní rameno s tryskami
- 6. Filtry
- 7. Destička s údaji
- 8. Ovládací panel
- 9. Příhrádka na čisticí prostředek a leštadlo
- 10. Příhrádka na sůl
- 11. Zápádka horního košíku
- 12. Horní košík na příbory



- 13. **Aktivní sušící jednotka:** Tento systém nabízí lepší sušící výkon.

## KAPITOLA 1: TECHNICKÉ ÚDAJE

### Technické údaje

Kapacita	10 míst
Výška	850 mm
Výška (bez pracovní desky)	820 mm
Šířka	450 mm
Hloubka	598 mm
Čistá hmotnost	40 kg
Vstup elektřiny	220-240 V, 50 Hz
Celkový výkon	1900 W
Topný výkon	1800 W
Výkon čerpadla	100 W
Čerpací výkon čerpadla	30 W
Tlak vody	0,03 MPa (0,3 bar)-1 MPa (10 bar)
Napětí	10 A

### **Soulad se směrnicemi a údaje o testech / Prohlášení EU o shodě**

Tento výrobek splňuje požadavky všech příslušných směrnic EU s příslušnými standardy uvedenými v soulad, jež jsou zárukou získání označení CE.

Elektronickou kopii tohoto návodu k obsluze naleznete na

**[www.sharphomeappliances.com](http://www.sharphomeappliances.com)**.



### BEZPEČNOSTNÍ ÚDAJE A DOPORUČENÍ

#### Recyklace

- Recyklovatelné materiály se používají v určitých komponentech a obalech.
- Plastové části jsou označeny mezinárodními zkratkami: (>PE< , >PS< , >POM< , >PP< , )
- Kartónové části byly vyrobeny z recyklovaného papíru, který musí být zlikvidován na sběrné místo papíru, za účelem další recyklace.
- Takové materiály se nehodí do běžného domácího odpadu. Musí být dodány do recyklačních center.
- Pro získání informací o způsobech likvidace a sběrných místech kontaktujte relevantní centra.

#### Bezpečnostní údaje

##### Po doručení spotřebiče

- Pokud uvidíte jakékoli poškození obalu spotřebiče, kontaktujte autorizovaný servis, prosím.
- Rozbalte balící materiály tak, jak je vyznačeno a zlikvidujte je v souladu s pravidly.

##### Body, kterým je třeba během instalace věnovat pozornost

- Pro instalaci vyberte vhodnou, bezpečnou úroveň.
- Proveďte instalaci a zapojení spotřebiče v souladu s pokyny.
- Tento spotřebič musí být nainstalován a opraven pouze autorizovaným servisem.
- Do spotřebiče lze použít pouze originální náhradní díly.
- Před instalací se ujistěte, zda je spotřebič odpojený.
- Zkontrolujte, zda je elektrický systém v domácnosti zapojen v souladu se směrnicemi.
- Všechna elektrická zapojení musí odpovídat hodnotám na typovém štítku.
- Zkontrolujte, zda spotřebič nestojí na napájecím kabelu.
- Nikdy nepoužívejte prodlužovací kabel nebo rozdvojkou. Zástrčka musí být po instalaci snadno dostupná.
- Po instalaci spotřebič pusťte bez nádobí.

##### Při každodenním použití

- Tento spotřebič slouží k použití v domácnosti; nepoužívejte k žádným jiným účelům. Komerční použití myčky nádobí zruší platnost záruky.
- Jsou-li dveře otevřené, nesedejte na ně, ani na ně nedávejte zátěž, spotřebič by se mohl převrátit.
- Nikdy nepoužívejte jiný čisticí prostředek a leštadlo, které nejsou vyrobeny přímo pro myčky nádobí. Naše společnost v takovém případě neponese žádnou zodpovědnost.
- Voda z myčky již není pitná, proto ji nepijte.
- Vzhledem k nebezpečí exploze nevkládejte do myčky žádné chemické látky, například rozpouštědla.
- Před mytím zkontrolujte, zda jsou plastové předměty teplu vzdorné.

## KAPITOLA 2: BEZPEČNOSTNÍ ÚDAJE A DOPORUČENÍ

Tento spotřebič mohou používat děti starší 8 let a osoby s omezenými tělesnými, smyslovými nebo mentálními schopnostmi anebo osoby bez příslušných znalostí a zkušeností, pokud jsou pod dozorem nebo byly poučeny o bezpečném užívání tohoto přístroje a chápou související nebezpečí. Děti si nesmí se spotřebičem hrát. Čištění a údržbu nesmí provádět děti bez dozoru.

- Do košíku nevkládejte nevhodné a těžké předměty. Naše společnost nebude v takovém případě odpovědná za poškození vnitřních částí.
- Dveře nesmí být během provozu myčky otevírány. V každém případě, bezpečnostní zařízení zajistí, že se spotřebič zastaví v případě, že dojde k otevření dveří.
- Abyste předešli nehodě, nenechávejte dveře otevřené.
- Nože a jiné ostré předměty dávejte do košíku na nože, ostřím dolů.
- Je-li napájecí kabel poškozen, musí ho vyměnit výrobce, jeho servisního zástupce či podobně kvalifikované osoby, aby se předešlo nebezpečí.
- Je-li možnost EnergySave vybrána jako "Ano", dveře se otevřou na konci programu. Při zavírání dveří na ně po dobu 1 minuty nevyvíjejte tlak, abyste nepoškodili mechanismus dveří. Aby se zajistilo účinné sušení, je třeba dveře otevřít po 30 minutách. (modely se systémem automatického otevírání dveří)

**Varování:** Poté, co se ozve signál oznamující automatické otevření, nestůjte přede dveřmi.

### Pro bezpečnost vašich dětí

- Po sejmutí obalů spotřebiče se ujistěte, že je takový materiál mimo dosah dětí.
- Nedovolte dětem, aby si se spotřebičem hrály nebo ho spouštěly.
- Čistící prostředky uchovejte mimo dosah dětí.
- Děti udržte mimo spotřebič zatímco se otevírá, neboť ve společnosti mohou být zbytky čistících látek.
- Ujistěte se, že váš starý spotřebič nepředstavuje pro vaše děti žádnou hrozbu. Jsou známy případy dětí, které se zamkly do starých spotřebičů. Abyste takové situaci předešli, rozbijte zámek dveří starého spotřebiče a odřízněte elektrické kabely.

### V případě selhání

- Jakékoli opravy prováděné kýmkoli jiným, než zaměstnanci autorizovaného servisu, budou mít za následek zrušení záruky na váš spotřebič.
- Před provedením oprav spotřebiče se ujistěte, že je spotřebič odpojený od napájení. Vypněte pojistku nebo odpojte spotřebič. Za kabel během odpojování netahejte. Zkontrolujte, že jste vypnuli přívod vody.

### Doporučení

- Abyste dosáhli úspory energie a vody, vyjměte hrubé nečistoty na nádobí ještě než ho vložíte do myčky. Myčku spusťte teprve po úplném naplnění.
- Program předmytí použijte pouze je-li to nezbytně nutné.
- Nádobí jako jsou mísy, skleničky a hrnce dávejte do myčky dnem vzhůru.
- Doporučujeme, abyste do myčky nedávali různé druhy nádobí nebo víc nádobí, než je uvedeno.

### Předměty, které nejsou vhodné k mytí v myčce nádobí:

- Cigaretový popel, zbytky svíček, lak, barvy, chemické látky, alabal;
- Vidličky, lžice a nože se slonovinovou nebo dřevěnou stříenkou, lepené předměty, předměty, které se mohou rozpustit, předměty znečištění kyselými nebo základními chemickými látkami.
- Plastové předměty, které nejsou teplu vzdorné, které jsou měděné nebo hliníkové.
- Hliníkové a stříbrné předměty (mohou ztratit barvu, lesk).
- Určité druhy jemného skla, porcelán s ornamentálními vzory, neboť ten se může po prvním umytí smýt; křišťálové nádoby, neboť v průběhu času ztratí svoji průhlednost; nože, které nejsou teplu vzdorné, sklo z olovnatého skla, prkénka, předměty vyrobené ze syntetického vlákna;
- Absorbující předměty, např. houbičky nebo drátěnky, které nejsou vhodné k mytí v myčce.

**Varování:** V budoucnosti kupujte nádobí vhodné k použití v myčce.

### INSTALACE SPOTŘEBIČE

#### Umístění spotřebiče

Při určení místa instalace, dejte pozor na přístupnost místa, aby bylo vkládání a vyjímání nádobí snadné.

Spotřebič neumísťujte na místo, kde je pravděpodobnost, že pokojová teplota klesne pod 0°C.

Před umístěním vyjměte spotřebič z obalu, dodržte upozornění na obalu.

Spotřebič umístěte do blízkosti přívodu a odtoku vody. Při umístění spotřebiče musíte vzít v úvahu, že jeho zapojení nebude možné po instalaci možné změnit.

Spotřebič nechte za dveře nebo panel.

Dejte pozor, abyste dodrželi určitou vzdálenost od všech stran spotřebiče, aby ho bylo možné během čištění pohodlně vysunout a zasunout.

Zkontrolujte, že během umístění spotřebiče nedošlo k zachycení hadic na přívod a odvod vody. Rovněž se ujistěte, že spotřebič nestojí na elektrickém kabelu.

Nastavte nastavitelné nožky spotřebiče tak, aby byl vyvážený a vyrovnaný. Správné umístění spotřebiče zajistí bezproblémové otevírání a zavírání dveří. Pokud se dveře spotřebiče správně nedovírají, zkontrolujte, zda je spotřebič na rovném povrchu, pokud ne, nastavte nožičky a ujistěte se, že je pozice stabilní.

### Připojení vody

Rozvody vody musí být pro instalaci myčky nádobí vhodné. Rovněž vám doporučujeme, abyste u vstupu do bytu instalovali filtr a předešli tak poškození spotřebiče z důvodu kontaminace (písek, hlína, rez, atd.), který může být občas přenášen ve vodovodním potrubí nebo v domácích rozvodech vody, a předešli tak stížnostem na zežloutnutí a hromadění nečistot po mytí.



### Hadice pro přívod vody

Nepoužívejte hadici pro přívod vody ze starého spotřebiče. Použijte novou hadici, která je dodaná společně s vaším spotřebičem. Pokud ke spotřebiči připojíte novou nebo dlouhou - nepoužitou hadici, nechte jí chvíli před zapojením protékat vodu. Hadici pro přívod vody připojte přímo ke kohoutku. Tlak přívodu vody musí být minimálně 0,03 Mpa a maximálně 1 Mpa. Je-li tlak vody nad 1 Mpa, je třeba nainstalovat pojistný ventil.

Po provedení zapojení je třeba kohoutek plně otevřít a zkontrolovat, zda z něj neuniká voda. Z důvodu bezpečnosti vypněte přívod vody po dokončení každého programu.

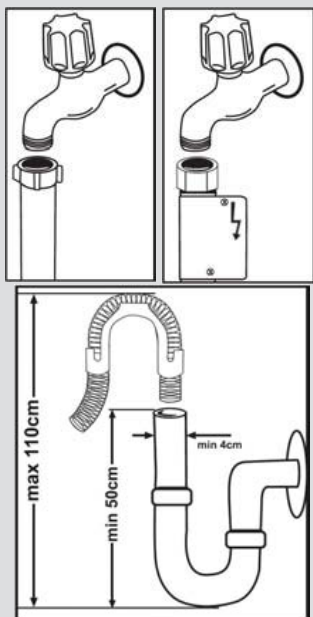

**POZNÁMKA:** V některých modelech je použito zařízení Aquastop. V případě použití zařízení Aquastop může dojít k nebezpečnému pnutí. Nedovolte, aby se toto zařízení ohnulo. Hadice pro vypouštění vody  
Hadici pro vypouštění vody lze zapojit buď přímo do odtoku vody nebo do sifonu. Pomocí speciálního potrubí (je-li k dispozici) lze vodu vypouštět přímo do umyvadla tak, že hadici zaháknete přes okraj umyvadla. Toto připojení musí být 50-110 cm od podlahy.

## KAPITOLA 3: INSTALACE SPOTŘEBIČE

Připojte spotřebič k uzemněné zásuvce chráněné pojistkou, která odpovídá hodnotám uvedeným v tabulce „Technické údaje“.

Zástrčka tohoto spotřebiče může být vybavena pojistkou 13 A v závislosti na zemi užívání (například, Velká Británie, Saúdská Arábie).

### **Připojení vody:**

Všimněte si potisku na přívodní hadici!

Pokud je model označen 25°, může být teplota vody max. 25 °C (studená voda).

Pro všechny ostatní modely:

Výhodná je studená voda; teplota horké vody

max. 60 °C.

## KAPITOLA 3: INSTALACE SPOTŘEBIČE

**Varování:** Je-li použita hadice delší než 4 m, nádobí může zůstat špinavé. V takovém případě naše společnost nenesе žádnou zodpovědnost.

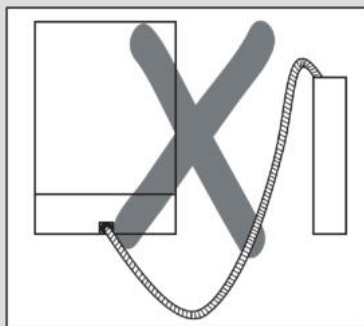
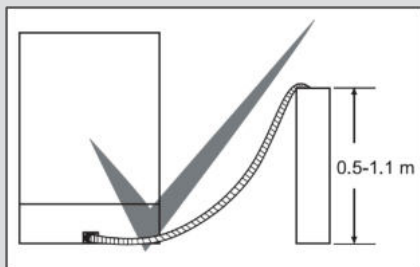

### Elektrické zapojení

Uzemněná zástrčka vašeho spotřebiče musí být zapojena do uzemněné zásuvky vhodného napětí. V případě, že není provedeno žádné uzemnění, nechte ho provést kompetentního elektrikáře. V případě použití bez uzemnění nebude naše společnost zodpovídat za problémy, ke kterým může dojít.

Hodnota vnitřních pojistek musí být 10-16 A.

Váš spotřebič je nastaven na 220-240 V. Je-li napětí ve vaší zemi 110 V, zapojte transformátor 110/220 V a 3000 W. Spotřebič nesmí být zapojený během umístění.

Vždy použijte zástrčku dodanou s vaším spotřebičem.

Spuštění při nízkém napětí způsobí zhoršení kvality mytí.

Výměna elektrického kabelu musí být provedena autorizovaným servisem nebo autorizovaným technikem. Nedodržení může vést k nehodám.

Z bezpečnostních důvodů spotřebič odpojte vždy po dokončení programu mytí.

Aby nedošlo k úrazu elektrickým proudem, odpojení neprovádějte, máte-li mokré ruce. Když odpojíte spotřebič od sítě, vždy zástrčku vytáhněte. Nikdy netahejte samotný kabel.

## KAPITOLA 3: INSTALACE SPOTŘEBIČE

### Montáž spotřebiče

Pokud si přejete provést montáž spotřebiče do kuchyňské linky, zajistěte, abyste měli dostatek prostoru a zjistěte, zda máte k tomu vhodné rozvody. **1** Pokud se rozhodnete, že je prostor v kuchyňské lince vhodný k montáži spotřebiče, sejměte horní desku tak, jak je znázorněno na obrázku. **2**

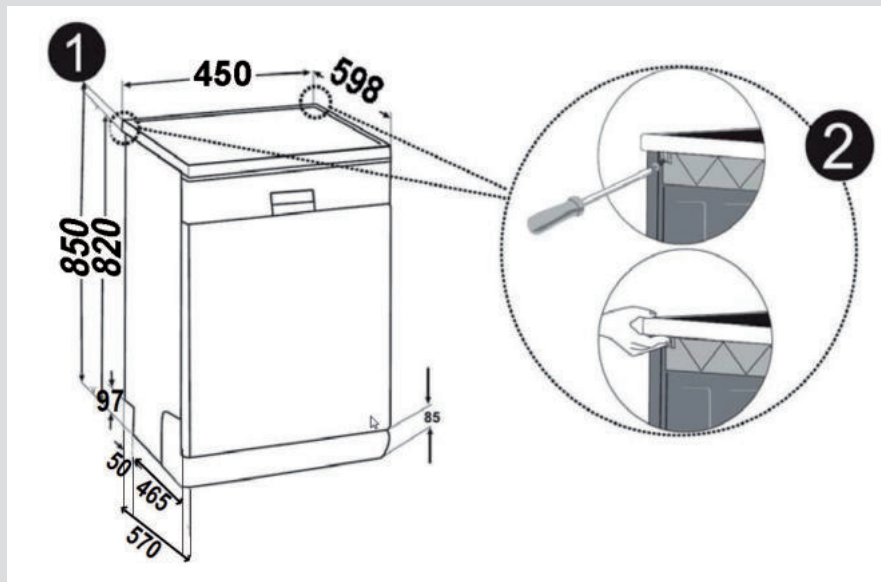

**Varování:** Část stojanu, kterou používáte po sejmutí horní desky bude stabilní a nebude docházet k nevyvážení.

Abyste mohli horní desku sejmout, odstraňte šrouby, které desku drží a nachází se v zadní části spotřebiče; potom zatlačte přední panel 1 cm od přední strany dozadu a zdvihněte ho.

## KAPITOLA 3: INSTALACE SPOTŘEBIČE

Nožičky spotřebiče nastavte podle sklonu podlahy. **3** Spotřebič zasuňte do linky a nedovolte, aby došlo k ohnutí nebo zaseknutí hadic. **4**

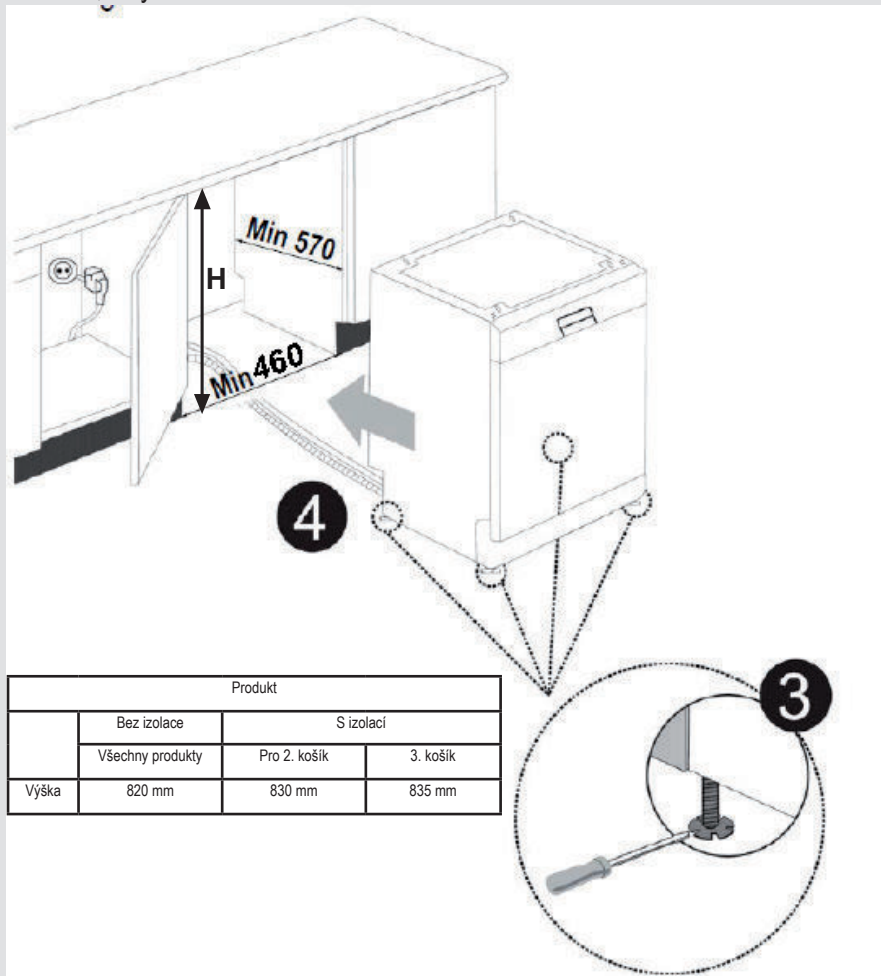

**Varování:** Po sejmutí horní desky musí být spotřebič umístěn na takové uzavřené místo, do kterého se vejde.



## KAPITOLA 4: PŘÍPRAVA SPOTŘEBIČE K POUŽITÍ

**Před prvním použitím si přečtete návod k použití.**

- Zkontrolujte, zda rozvody vody a elektřiny odpovídají hodnotám vyznačeným v pokynech k instalaci spotřebiče.
- Sejměte všechny obaly z vnitřní části spotřebiče.
- Nastavte změkčení vody.
- Do nádržky na sůl dejte 1 kg soli a naplňte vodou až po označenou hladinu.
- Naplňte nádržku na leštidlo.

### **PŘÍPRAVA SPOTŘEBIČE K POUŽITÍ**

#### **Význam odstranění vodního kamene z vody**

Aby se dosáhlo dobrého výsledku, myčka potřebuje měkkou vodu, méně vápenitou vodu. V opačném případě zůstanou na nádobí a v interiéru myčky zbytky vodního kamene. To negativně ovlivní mycí, sušící a lešticí výkon vaší myčky. Z tohoto důvodu se u myček používá systém zjemnění. Systém zjemnění je třeba vyměňovat, aby zajistil stejnou výkonnost i během dalšího mytí. K tomu se používá sůl do myčky nádobí.

#### **Naplňte sůl**

Aby se dosáhlo dobrého výsledku, myčka potřebuje měkkou, méně vápenitou vodu. V opačném případě zůstanou na nádobí a uvnitř myčky zbytky vodního kamene. To negativně ovlivní mycí, sušící a lešticí výkon vaší myčky. Když voda protéká změkčovacím systémem, jsou ionty tvořící tvrdost odstraněny z vody a voda dosáhne měkkosti potřebné k dosažení nejlepšího výsledku mytí. V závislosti na stupni tvrdosti přírodní vody se tyto ionty, které rychle tvrdnou, rychle hromadí uvnitř změkčovacího systému. Systém změkčování vody je třeba vyměňovat, aby zajistil stejnou výkonnost i během dalšího mytí. K tomu se používá sůl do myčky nádobí.

Do myčky lze použít pouze speciální sůl do myčky nádobí pro změkčení vody. Nepoužívejte žádné soli s malými zrny nebo práškové soli, které by se snadno rozpustily. Použití jiného typu soli může přístroj poškodit.

#### **Použití čisticího prostředku**

Používejte pouze čisticí prostředky vyrobené k použití v domácích myčkách nádobí. Čisticí prostředky skladujte na chladném, suchém místě mimo dosah dětí.

Abyste dosáhli nejlepších výsledků, přidejte do vybraného programu vhodný čisticí prostředek. Množství potřebného čisticího prostředku závisí na cyklu, množství nádobí a úrovni znečištění.

Nepřidávejte do přihrádky na čisticí prostředek více čisticího prostředku, než je nutné; jinak na skle a nádobí uvidíte bělavé pruhy nebo namodralé vrstvy, které mohou způsobit korozi skla. Pokračování v používání příliš velkého množství čisticího prostředku může způsobit poškození spotřebiče.

Použití malého množství čisticího prostředku může mít za následek špatné mytí a na nádobí můžete vidět bělavé pruhy. Další informace naleznete v pokynech výrobce čisticího prostředku.

## KAPITOLA 4: PŘÍPRAVA SPOTŘEBIČE K POUŽITÍ

### Plnění soli

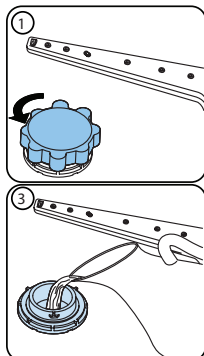

Použijte sůl vyrobenou k použití v myčkách nádobí. Při přidání soli nejprve sejměte spodní košík a otevřete prostor na sůl, víčko otočte proti směru hodinových ručiček (1) (2) Při prvním použití naplňte 1 kg soli a vodou (3), až na vyznačenou úroveň. Použití násypky (4) bude plnění snazší. Utáhněte víčko a zavřete. Po každém 20.-30 mytí přidejte do pračky sůl (zhruba 1 kg). K soli přidejte vodu pouze při prvním použití. Doporučujeme, abyste použili jemnozrnnou neb práškovou sůl. Do pračky nedávejte stolní sůl. V opačném případě se může funkce zjemnění zhoršit. Když spotřebič spustíte, nádržka na sůl se naplní vodou. Proto dejte sůl do spotřebiče před spuštěním. Tak se sůl, která přeteče, vyčistí během mytí. Pokud nebudete mít nádobí ihned po vložení soli, potom spusťte program krátkého mytí, abyste předešli korozi v myčce, ke kterému by mohlo dojít při přeplnění soli. Abyste porozuměli tomu, zda je množství

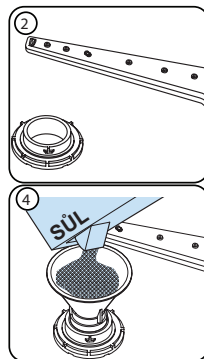

soli v myčce dostatečné, zkontrolujte průzor na víčku prostoru na sůl. Je-li zelený, soli je dostatek. Nemí-li zelený, je třeba přidat sůl.

### Testovací proužek

Účinnost mytí vašeho spotřebiče závisí na měkčnosti kohoutkové vody. Z tohoto důvodu je váš spotřebič vybavený systémem, který snižuje tvrdost vody z vodovodu. Účinnost mytí se zvýší při správném nastavení systému. Abyste zjistili tvrdost vody ve vaší lokalitě, kontaktujte dodavatele vody nebo zjistěte tvrdost vody pomocí testovacího proužku (máte-li ho k dispozici).

Testovací proužek otevřete.	Vodu z kohoutku nechte 1 minutu odtékat.	Testovací proužek ponořte do vody na 1 sekundu.	Po vyjmutí z vody testovací proužek otřepte.	Počkejte 1 minutu.	Nastavení tvrdosti vody proveďte podle výsledku, který se zobrazí na testovacím proužku.																		
					<table border="1"> <tr> <td>Úroveň 1</td> <td></td> <td>Žádný vodní kámen</td> </tr> <tr> <td>Úroveň 2</td> <td></td> <td>Velmi nízký obsah vodního kamene</td> </tr> <tr> <td>Úroveň 3</td> <td></td> <td>Nízký obsah vodního kamene</td> </tr> <tr> <td>Úroveň 4</td> <td></td> <td>Střední obsah vodního kamene</td> </tr> <tr> <td>Úroveň 5</td> <td></td> <td>Obsah vodního kamene</td> </tr> <tr> <td>Úroveň 6</td> <td></td> <td>Vysoký obsah vodního kamene</td> </tr> </table>	Úroveň 1		Žádný vodní kámen	Úroveň 2		Velmi nízký obsah vodního kamene	Úroveň 3		Nízký obsah vodního kamene	Úroveň 4		Střední obsah vodního kamene	Úroveň 5		Obsah vodního kamene	Úroveň 6		Vysoký obsah vodního kamene
Úroveň 1		Žádný vodní kámen																					
Úroveň 2		Velmi nízký obsah vodního kamene																					
Úroveň 3		Nízký obsah vodního kamene																					
Úroveň 4		Střední obsah vodního kamene																					
Úroveň 5		Obsah vodního kamene																					
Úroveň 6		Vysoký obsah vodního kamene																					

## KAPITOLA 4: PŘÍPRAVA SPOTŘEBIČE K POUŽITÍ

### Nastavení spotřeby soli

Úroveň tvrdosti vody	Německé značení úrovně tvrdosti vody dh	Francouzské značení úrovně tvrdosti vody dF	Britské značení úrovně tvrdosti vody dE	Kontrolka úrovně tvrdosti
1	0-5	0-9	0-6	Na displeji se zobrazí L1.
2	6-11	10-20	7-14	Na displeji se zobrazí L2.
3	12-17	21-30	15-21	Na displeji se zobrazí L3.
4	18-22	31-40	22-28	Na displeji se zobrazí L4.
5	23-31	41-55	29-39	Na displeji se zobrazí L5.
6	32-50	56-90	40-63	Na displeji se zobrazí L6.

Je-li tvrdost vody nad 90 dF (francouzská norma pro tvrdost vody) nebo pokud používáte vodu ze studně, potom se doporučuje použít filtrační a čisticí zařízení.

**POZNÁMKA:** Tvrdost vody je v továrním nastavení nastavena na úroveň 3.

### Nastavení

Chcete-li změnit hladinu soli, postupujte podle následujících kroků:

- Zapněte přístroj stisknutím tlačítka Zap./Vyp.
- Ihned po zapnutí myčky stiskněte a přidržíte tlačítko Výběr programu po dobu nejméně 3 sekund.
- Jakmile se zobrazí „SL“, tlačítko uvolněte. Dále se zobrazí poslední nastavená úroveň.
- Pomocí programového tlačítka nastavte požadovanou úroveň. Každé stisknutí programového tlačítka zvyšuje úroveň. Jakmile je dosaženo úrovně 6, další stisk vrátí úroveň na 1.
- Poslední vybraná úroveň tvrdosti vody se uloží do paměti vypnutím přístroje pomocí tlačítka Zap./Vyp.

### Použití čisticího prostředku

Použijte čisticí prostředek vyrobený k použití v domácích myčkách nádobí.

K použití v domácích myčkách se vyrábí čisticí prostředky ve formě prášku, gelu a tablet.

Čisticí prostředek je nutné vložit do určeného prostoru před spuštěním spotřebiče. Čisticí prostředky skladujte na chladném, suchém místě mimo dosah dětí.

Do prostoru na čisticí prostředek nenaplňte víc než je třeba; v opačném případě může dojít k poškrábání skla, stejně jako ke špatnému rozpuštění čisticího prostředku.

Pokud potřebujete více informací ohledně čisticího prostředku, který použijete, kontaktujte výrobce čisticího prostředku.

### Použití leštidla

Leštidlo pomáhá nádobí vysušit bez šmouh a skvrn. Aby bylo nádobí bez skvrn a sklenice čiré, je nutné použít leštidlo. Leštidlo se automaticky přidá během fáze horkého oplachování. Pokud je nastavení dávkování leštidla příliš nízké, na nádobí zůstanou skvrny a nebude vysušené ani neumyté.

Pokud je nastavení dávkování leštidla příliš vysoké, na skle a nádobí se objeví namodralé vrstvy.

### Plnění příhrádky na čisticí prostředek

Stiskněte západku a otevřete příhrádku tak, jak je znázorněno na obrázku. 1 Příhrádka má uvnitř čárky. Dokáže celkem pojmout 40 cm<sup>3</sup> čisticího prostředku. Otevřete příhrádku na čisticí prostředek a nalijte ho do většího prostoru 25 cm<sup>3</sup> je-li nádobí těžce znečištěno nebo je-li méně znečištěno, tak 15 cm<sup>3</sup>. 2 Pokud bylo nádobí ponecháno dlouhou špinavé, jsou-li na nádobí zaschlé potraviny nebo je-li myčka přeplněna, nalijte do příhrádky 5cm<sup>3</sup> čisticího prostředku a spotřebič spusťte. Do spotřebiče můžete přidat více čisticího prostředku, v závislosti na míře znečištění a tvrdosti používané vody.

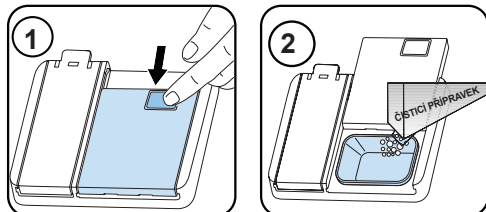

## KAPITOLA 4: PŘÍPRAVA PŘÍSTROJE NA POUŽÍÍ

### Kombinované čisticí prostředky

Kombinované čisticí prostředky mohou mít různé vlastnosti. Před použitím čisticího prostředku je třeba si důkladně přečíst pokyny k jeho použití. Obecně kombinované čisticí prostředky dosahují dostatečných výsledků pouze za určitých podmínek.

#### Body, které je třeba při použití tohoto typu produktu zvážit:

- Zkontrolujte, zda jde o kombinovaný produkt nebo ne.
- Zkontrolujte, zda je použitý čisticí prostředek vhodný k tvrdosti vody.
- Dodržte pokyny uvedené na obalu produktu.
- Tablety vždy vkládejte pouze do přihrádky pro čisticí prostředky.
- Je třeba, abyste kontaktovali výrobce a zjistili vhodné podmínky použití.
- Pokud používáte vhodné produkty, zajistí úsporu soli a/nebo vody použité při oplachování.
- Rozsah záruky vašeho spotřebiče nezahrnuje žádné stížnosti týkající se použití takových typů čisticích prostředků.

**Doporučené použití:** Chcete-li dosáhnout lepších výsledků díky použití kombinovaných čisticích prostředků, přidejte sůl a leštidlo a nastavte tvrdost vody a nastavení leštidla na nejnižší úroveň.



Rozpustnost čisticích prostředků ve formě tablet vyrobených různými společnostmi se liší v závislosti na teplotě a času. Proto se nedoporučuje používat takové prostředky v krátkodobých programech. U takových programů je vhodnější použít práškové čisticí prostředky.

**Varování:** V případě problému, ke kterému nedošlo předtím, a který souvisí s použitím tohoto typu čisticích prostředků, kontaktujte přímo výrobce čisticího prostředku.

#### Když se vzdáte použití kombinovaných čisticích prostředků

- Naplňte nádržku na sůl a leštidlo.
- Tvrdost vody nastavte na nejvyšší pozici a spusťte prázdnou myčku.
- Nastavte úroveň tvrdosti vody.
- Proveďte vhodné nastavení leštidla.

#### Naplnění lešticím prostředkem a nastavení

Chcete-li doplnit lešticí prostředek, otevřete víčko oddělení na lešticí prostředek. Dolijte lešticí prostředek do úrovně MAX a potom víčko zavřete. Nedolévejte příliš velké množství leštidla a případné cákance vytřete.

Otočte knoflík do polohy „vypnuto“.

- Stiskněte tlačítko Výběr programu a přidržte ho.
- Zapněte přístroj.  
Podržte stisknuté programové tlačítko, dokud nezmizí "rA" z displeje. Po nastavení lešticího prostředku následuje nastavení tvrdosti vody.
- Zařízení zobrazí poslední nastavení.
- Nastavte úroveň stisknutím programového tlačítka.
- Chcete-li nastavení uložit, myčku vypněte.

Tovární nastavení je „4“.

Pokud nádobí není správně vysoušeno nebo je špinavé, zvýšte úroveň. Pokud se na nádobí objeví modré skvrny, snižte úroveň.

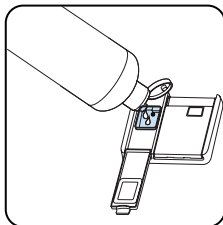
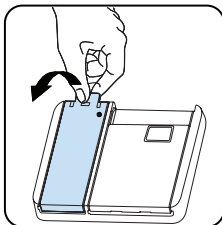

Úroveň	Ukazatel	Kontrolka
1	Leštidlo se nevydává	Na displeji se objeví r1.
2	Je vydána 1 dávka	Na displeji se objeví r2.
3	jsou vydány 2 dávky	Na displeji se objeví r3.
4	Jsou vydány 3 dávky	Na displeji se objeví r4.
5	Jsou vydány 4 dávky	Na displeji se objeví r5.

### PLNĚNÍ MYČKY NÁDOBÍ

Nejllepších výsledků mytí dosáhnete při dodržení následujících pokynů.

Naplnění myčky nádobí do kapacity uvedené výrobcem pomáhá šetřit vodu a energii.

Ruční předmytí nádobí vede ke

zvýšení spotřeby vody a energie a není doporučeno. Hrnky, sklenice, příbory, malé talíře a misky můžete umístit do horního koše. Neumísťujte vysoké sklenice vedle sebe, nebudou stát pevně a mohly by se tak poškodit.

Při umístění vysokých sklenic a pohárů opírejte je o okraje koše nebo police, nikoliv o sebe.

Veškeré nádobí jako jsou hrnky, sklenice a hrnce do myčky dávejte otvorem dolů, aby se v nich nehromadila voda.

Je-li myčka vybavena košíkem na příbory, doporučujeme ho používat, abyste dosáhli nejlepších výsledků mytí. Všechny velké nádoby (hrnce, pánve, pokličky, mísy atd.) a všechny velice zašpiněné kusy nádobí umísťujte na spodní polici.

Nádobí a příbory neumísťujte jedny na druhé.



**VAROVÁNÍ:** Ujistěte se, že otáčení ramen s tryskami nic nebrání.



**VAROVÁNÍ:** Ujistěte se, že po naplnění myčky přihrádka na čisticí prostředek není zablokována.

#### Doporučení

Před umístěním nádobí do myčky z něj odstraňte veškeré hrubé zbytky jídla. Myčku spouštějte zaplněnou.



Nevkládejte do myčky příliš velké množství nádobí a nádobí umísťte vždy do správných košů.



**VAROVÁNÍ:** Abyste předešli možným zraněním, nože s dlouhou rukojetí a ostrými hranami umísťte dnem vzhůru.

## KAPITOLA 5: PLNĚNÍ MYČKY NÁDOBÍ

### FUNKCE SOFT TOUCH

#### Horní koš

##### Výškově nastavitelná police

Tyto police jsou navrženy tak, aby zvýšily kapacitu horního košíku. Do polic můžete dát sklenice a hrnečky. Výšku polic můžete nastavit. Díky této funkci pod tyto police můžete vložit sklenice různé velikosti.

Díky nastavitelným plastovým součástem na košíku můžete používat police ve 2 různých výškách. Kromě toho zde můžete odkládat dlouhé vidličky, nože a lžice, které tak neblokují otáčení lopatek. Funkce Soft touch na policích umožňuje umístění sklenic s tenkou nožkou. Sklenice umístějte, jak je uvedeno na obrázku.

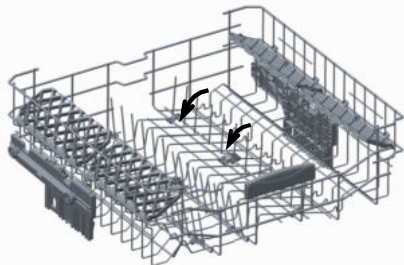
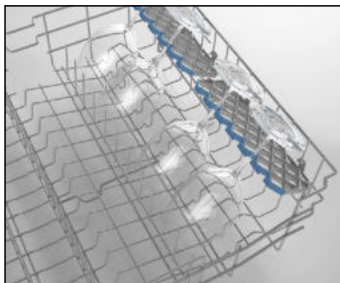

#### Skládací rošty

Skládací rošty v horním košíku jsou navrženy tak, aby se do nich vešly velké předměty, např. hrnce, pánve, atd. V případě potřeby lze každou část rozložit a získat tak větší prostor. Chcete-li nastavit skládací rošty, zdvihnete je, nebo je složete.

#### Nastavení horní části, je-li plná.

Mechanismus pro nastavení výšky na horním košíku vaší myčky je navržen tak, aby vám umožnil nastavit výšku vašeho horního košíku směrem dolů nebo nahoru, aniž by ho bylo nutné vyjmout z myčky když je plný a vy tak můžete vytvořit větší prostor v horní nebo spodní části vaší myčky. Koš vaší myčky je v továrním nastavení nastaven do horní pozice. Abyste svůj koš zvedli, uchopte ho z obou stran a vysuňte směrem nahoru. Abyste ho snížili, znovu ho uchopte z obou stran a snižte ho. V případě plného košíku se ujistěte, že jsou obě strany ve

stejně pozici (nahoru nebo dolů).

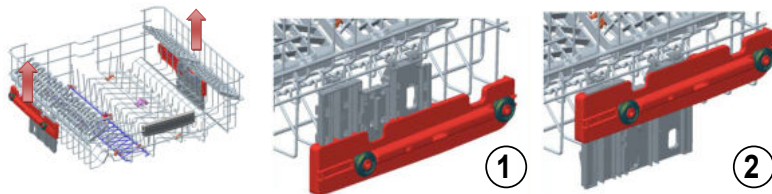

## KAPITOLA 5: PLNĚNÍ MYČKY NÁDOBÍ

Alternativní plnění koše  
Spodní košík



Horní koš



## KAPITOLA 5: PLNĚNÍ MYČKY NÁDOBÍ

### Vadné zatížení

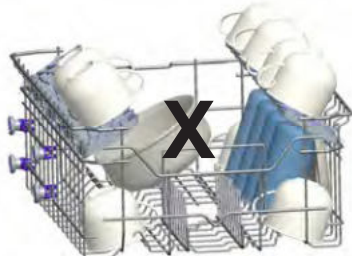
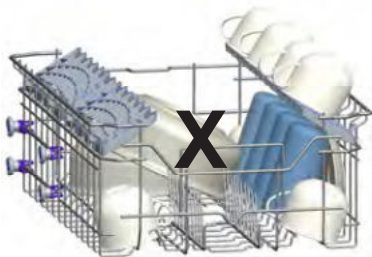
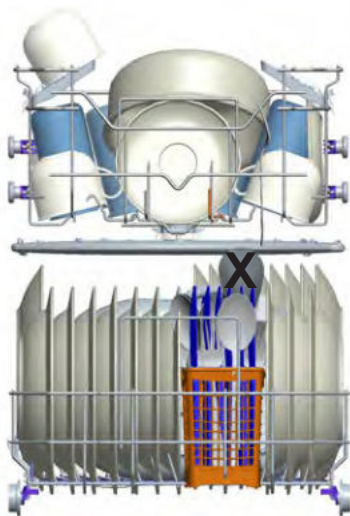

Nesprávné naplnění myčky může způsobit snížení mycího a sušicího výkonu. Abyste dosáhli nejlepších výsledků, dodržujte prosím pokyny výrobce.

#### **Důležitá poznámka pro zkušební laboratoře**

Pro informace o testech výkonnosti nás kontaktujte na adrese:

"dishwasher@standardtest.info" . Ve svém e-mailu uveďte název modelu a sériové číslo (20 čísel), které můžete najít na dveřích spotřebiče.



## KAPITOLA 6: POPIS PROGRAMU

Tabulka programů

	P1	P2	P3	P4
Název programu:	Quick 30' 40°	Eco 50°	Express 50' 65°	Intensive 65°
Typ znečištění:	Pro lehce znečištěné nádoby a rychlé mytí.	Standardní program pro běžně znečištěné denně používané nádoby se sníženou spotřebou energie a vody.	Rychlejší program pro běžně znečištěné denně používané nádoby.	Pro silně znečištěné nádoby.
Míra znečištění:	Mírné	Střední	Střední	Silné
"Množství čistícího prostředku: A: 25 cm <sup>3</sup> B: 15 cm <sup>3</sup> "	A	A	A	A
Délka trvání programu (h:min.):	00:30	03:18	00:50	01:57
Spotřeba elektřiny (kWh/cykus):	0.670	0.755	0.950	1.550
Spotřeba vody (l/ cyklus):	10.2	11.0	10.5	17.8

## KAPITOLA 6: POPIS PROGRAMU

### Tabulka programů

- Doba trvání programu se může měnit v závislosti na množství nádobí, teplotě vody, okolní teplotě a zvolených dodatečných funkcích.
- Hodnoty uváděné pro jiné programy než ekologický program jsou pouze informativní.
- Pokud má váš model senzor zákalu, má místo intenzivního programu auto program.
- Eco (ekologický) program je vhodný k čištění běžně znečištěného nádobí. Je pro toto použití nejúčinnějším programem, pokud jde o kombinovanou spotřebu energie a vody, a používá se k posouzení souladu s právními předpisy EU o ekodesignu.
- Mytí nádobí v domácí myčce nádobí obvykle spotřebovává méně energie a vody ve fázi používání než ruční mytí nádobí, pokud se myčka nádobí pro domácnost používá podle pokynů výrobce.
- Práškový mycí prostředek používejte pouze pro krátké programy.
- Krátké programy nezahrnují sušení.
- Chcete-li urychlit sušení, doporučujeme po ukončení cyklu nechat trochu pootevřené dveře.
- Přístup do databáze produktů, kde naleznete informace o modelu, můžete získat načtením kódu QR na energetickém štítku.



**POZNÁMKA:** Podle nařízení 1016/2010 a 1059/2010 se mohou hodnoty spotřeby energie v programu Eco lišit. Tato tabulka je v souladu s předpisy 2019/2022 a 2017/2022.

## KAPITOLA 7: ZAPNUTÍ SPOTŘEBIČE A VÝBĚR PROGRAMU

### Výběr programu a spuštění spotřebiče

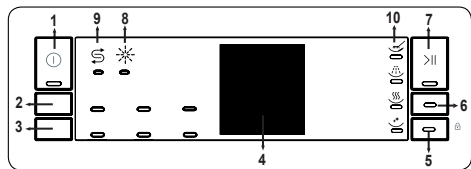

1. Tlačítko Zap./Vyp.
2. Tlačítko Výběru programu
3. Tlačítko Odložený start
4. Kontrolka – Zbývajcí čas
5. Tlačítko Tableta
6. Tlačítko poloviční náplně
7. Tlačítko Start/Pauza
8. Kontrolka Lešticí prostředek
9. Kontrolka Sůl
10. Kontrolky indikující kroky mytí
  - a- Symbol mytí
  - b- Symbol oplachování
  - c- Symbol sušení
  - d- Symbol Konec

#### 1. Tlačítko Zap./Vyp.

Zapněte přístroj stisknutím tlačítka Zap./Vyp. Kontrolky Zap./Vyp. budou svítit po celou dobu, co je přístroj v provozu.

Pokud není stisknuto žádné tlačítko více než 15 minut, přístroj se automaticky vypne.

#### 2. Tlačítko volby programu

Stisknutím tlačítka volby programu vyberte vhodný program.

#### 3. Tlačítko Odložený start

Čas spuštění programu můžete odložit od 1–2 do 24 hodin, stisknutím tlačítka Odložený start. Stisknutím tlačítka Start/Pauza (7) aktivujete nový čas odloženého spuštění. Chcete-li změnit čas odložení, stiskněte nejdříve tlačítko Start/Pauza (7) a potom stiskněte tlačítko Odložený start pro volbu nového času odložení. Stisknutím tlačítka Start/Pauza (7) aktivujete nový čas odloženého spuštění. Chcete-li odložené spuštění zrušit, musíte pomocí tlačítka Odložený start čas změnit na 0 hodin.

Pokud vypnete přístroj po výběru doby odložení a spuštění programu, odložení se zruší.

#### 4. Ukazatel Zbývajcí čas

Průběh programu lze sledovat pomocí kontrolky (10) Mytí, Oplachování, Sušení, Konec a ukazatele Zbývajcí čas. Když svítí kontrolka Sušení, přístroj zůstane přibližně 40–50 minut potichu vzhledem k délce zvoleného programu.

#### 5. Tlačítko Tableta

Při použití kombinovaného mycího prostředku obsahujícího sůl a leštidlo stiskněte tlačítko Tableta.

#### 6. Tlačítko poloviční náplně

Díky funkci poloviční náplně můžete zkrátit dobu trvání zvoleného programu a snížit spotřebu energie a vody o polovinu.

#### 7. Tlačítko Start/Pauza

Stisknutím tlačítka Start/Pauza spustíte vybraný program. Kontrolka mytí se rozsvítí a kontrolka Zbývajcí čas zobrazí dobu trvání programu. Zobrazuje také zbývajcí čas během chodu programu. Pokud během probíhajícího programu otevřete dvířka přístroje, program se pozastaví a kontrolka Start/Pauza začne blikat.

#### 8. Kontrolka Lešticí prostředek

Když je hladina lešticího prostředku nízká, rozsvítí se výstražná kontrolka nedostatku lešticího prostředku, což znamená, že byste měli naplnit přihrádku na lešticí prostředek.

#### 9. Kontrolka Sůl

Při nedostatku změkčovací soli se rozsvítí výstražná kontrolka nedostatek soli, což znamená, že byste měli naplnit přihrádku se soli.

#### 10. Kontrolky indikující kroky mytí

Průběh programu můžete sledovat pomocí kontrolky indikace kroků mytí, které se nachází na ovládacím panelu.

- Mytí
- Oplachování
- Sušení
- Konec

**POZNÁMKA:** Funkci dětského zámku aktivujete/deaktivujete stisknutím a přidržením tlačítka **Tableta (5)** po dobu asi 3 sekund. Při aktivaci dětského zámku všechny kontrolky zablikají a na ukazateli zbývajících času **(4)** se jednou zobrazí „CL“. Při deaktivaci dětského zámku všechny kontrolky a „CL“ zablikají dvakrát.

**POZNÁMKA:** Pokud jste u posledního použitého programu použili extra funkci, tato funkce zůstane aktivní i při dalším programu. Nechcete-li tuto funkci používat u nově vybraného programu, stiskněte tlačítka **Poloviční náplň (6)**, **Tableta (5)** nebo **Odložený start (3)**, dokud příslušné kontrolky nezhasnou, nebo myčku vypněte tlačítkem **Zap./Vyp. (1)**, pokud není spuštěn žádný mycí program. V případě, že mycí program běží, je nejprve pozastaven a zrušení se provede, jak je vysvětleno výše.

## 7.1. Změna programu

Chcete-li změnit program, zatímco je přístroj v chodu.

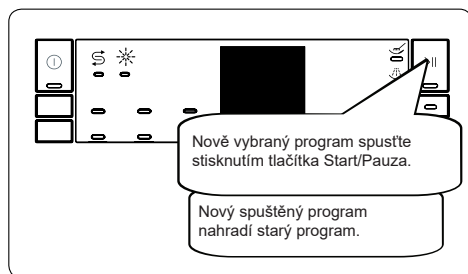
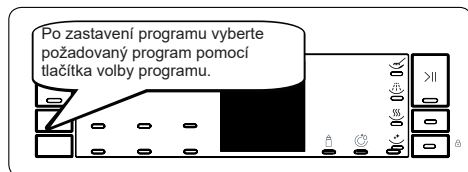
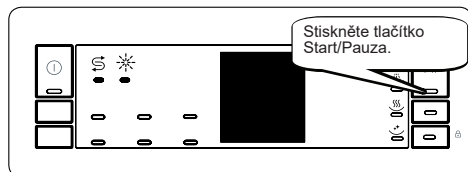

## 7.2. Zrušení programu

Chcete-li program zrušit během chodu.

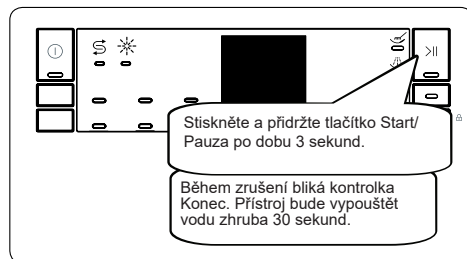

## 7.2. Vypnutí přístroje

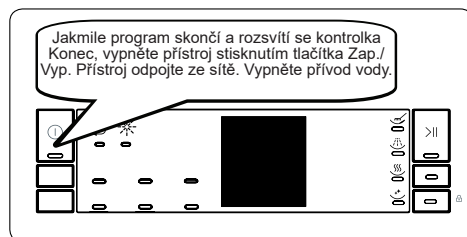

**POZNÁMKA:** Neotevírejte dvířka, dokud program neskončí.

**POZNÁMKA:** Po dokončení mycího programu můžete nechat dvířka myčky pootvěřená, abyste urychlili proces sušení.

**POZNÁMKA:** Pokud jsou během chodu otevřena dvířka myčky nebo je během chodu přerušeno napájení, bude program pokračovat po zavření dvířek nebo po obnovení napájení.

### ČIŠTĚNÍ A ÚDRŽBA

Čištění myčky je důležité pro udržení životnosti stroje.

Ujistěte se, že nastavení změkčení vody (je-li k dispozici) je provedeno správně a že je použito správné množství čisticího prostředku, aby se zabránilo hromadění vodního kamene. Jakmile se rozsvítí kontrolka soli, doplňte přihrádku na sůl.

V myčce nádobí se může časem usazovat olej a vodní kámen. Pokud k tomu dojde:

- Naplňte přihrádku na čisticí prostředek, ale nevkládejte do myčky žádné nádobí. Vyberte program, který myje při vysoké teplotě, a spusťte program s prázdnou myčkou. Pokud to vaši myčku nádobí dostatečně nevyčistí, použijte čisticí prostředek určený pro myčku nádobí.
- Chcete-li prodloužit životnost vaší myčky, pravidelně ji každý měsíc čistěte.
- Těsnění dveří pravidelně otírejte navlhčeným hadříkem, abyste odstranili veškeré nahromaděné zbytky nebo cizí předměty.

### Filtry

Filtry a ramena s tryskami čistěte minimálně jednou týdně. Pokud v jemných a hrubých filtrech zůstanou jakékoli zbytky potravin nebo cizí předměty, filtry vyjměte a důkladně je vyčistěte pod tekoucí vodou.

a) Mikro filtr      b) Hrubý filtr

c) Kovový filtr

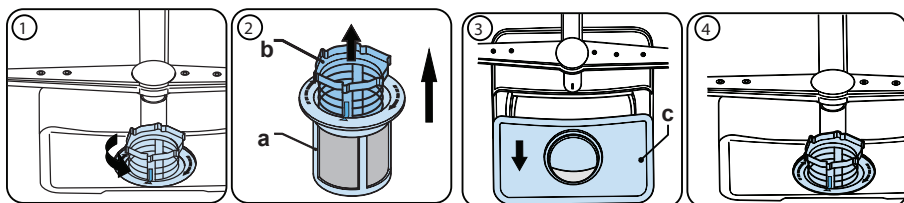

Chcete-li vyjmout a vyčistit kombinaci filtrů, otočte ji proti směru hodinových ručiček a vyjměte ji zvednutím nahoru (1). Vyndejte hrubý filtr z mikro filtru (2). Potom vytáhněte a vyjměte kovový filtr (3). Filtry důkladně opláchněte pod tekoucí vodou. Namontujte filtry zpět. Sestavu filtrů vraťte zpět otočením ve směru hodinových ručiček (4).

- Myčku nádobí nikdy nepoužívejte bez filtru.
- Nesprávné nasazení filtru sníží účinnost mytí.
- Čisté filtry jsou nezbytné pro správný chod stroje.

### Ramena s tryskami

Dbejte na to, aby otvory s tryskami nebyly ucpané a aby na ramenu nezůstaly žádné zbytky potravin nebo cizí předměty. Pokud se některá z trysek ucpala, vyjměte rameno a vyčistěte ho pod tekoucí vodou. Chcete-li odstranit horní rameno s tryskami,

## KAPITOLA 8: ÚDRŽBA A ČIŠTĚNÍ

uvolněte matici, která jej drží na svém místě, otáčením ve směru hodinových ručiček a zatáhnutím směrem dolů. Ujistěte se, že při opakovaném nasazení horního ramena na místo je matice dokonale usazena.

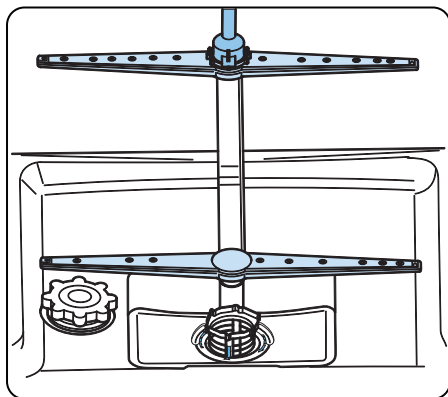

### Vypouštěcí čerpadlo

Velké zbytky potravin nebo cizí předměty, které nebyly zachyceny filtrem, mohou ucpat čerpadlo odpadní vody. Oplachovací voda bude potom nad filtrem.

**⚠ Varování – nebezpečí pořezání!**

Při čištění vypouštěcího čerpadla se ujistěte, že se nepořezáte o kusy rozbitého skla nebo špičatých předmětů.

V tomto případě:

1. Nejprve vždy odpojte spotřebič od napájení.
2. Vyměňte koše.
3. Odstraňte filtry.
4. Odstraňte vodu. V případě potřeby použijte houbu.
5. Zkontrolujte oblast a odstraňte všechny cizí předměty.
6. Nainstalujte filtry.
7. Znovu vložte koše.

## KAPITOLA 9: KÓDY SELHÁNÍ A CO DĚLAT V PŘÍPADĚ SELHÁNÍ

CHYBOVÝ KÓD	CHYBA POPIŠ	KONTROLA
F5	Nedostatečný přívod vody	<ul style="list-style-type: none"> <li>• Zkontrolujte, zda je přívod vody zcela otevřený a že nedošlo k žádnému odpojení vody.</li> <li>• Zavřete přívod vody, odpojte hadici od kohoutku a vyčistěte filtr na konci hadice.</li> <li>• Pokud chyba přetrvává, restartujte myčku na nádobí, kontaktujte servis.</li> </ul>
F3	Chyba na přívodu vody	<ul style="list-style-type: none"> <li>• Zavřete kohoutek.</li> <li>• Kontaktujte servis.</li> </ul>
F2	Z myčky se nevypouští odpadní voda.	<ul style="list-style-type: none"> <li>• Hadice na vypouštění vody je ucpaná.</li> <li>• Filtry vaší myčky mohou být ucpané.</li> <li>• Spotřebič vypněte/zapněte a aktivujte příkaz ke zrušení programu.</li> <li>• Pokud chyba přetrvává, kontaktujte servis.</li> </ul>
F8	Chyba ohřevu	<ul style="list-style-type: none"> <li>• Kontaktujte servis.</li> </ul>
F1	Aktivní alarm - přetékání vody	<ul style="list-style-type: none"> <li>• Vypněte spotřebič a zavřete kohoutek.</li> <li>• Kontaktujte servis.</li> </ul>
FE	Vadná elektronická karta	<ul style="list-style-type: none"> <li>• Kontaktujte servis.</li> </ul>
F7	Chyba přehřátí (příliš vysoká teplota ve spotřebiči)	<ul style="list-style-type: none"> <li>• Kontaktujte servis.</li> </ul>
F6	Vadný senzor ohřívání	<ul style="list-style-type: none"> <li>• Kontaktujte servis.</li> </ul>

Instalaci a opravy musí vždy provádět autorizovaný servisní zástupce, aby se zabránilo možným rizikům. Výrobce neodpovídá za škody, které mohou vzniknout při postupech prováděných neoprávněnými osobami. Opravy smí provádět pouze technik. Pokud je nutné vyměnit součást, ujistěte se, že jsou použity pouze originální náhradní díly.

Nesprávné opravy nebo použití neoriginálních náhradních dílů mohou způsobit značné škody a vystavit uživatele značnému riziku.

Kontaktní informace zákaznického servisu najdete na zadní straně tohoto dokumentu.

Originální náhradní díly vztahující se k funkci podle příslušné objednávky ekodesignu lze získat od zákaznického servisu po dobu nejméně 10 let ode dne, kdy byl váš spotřebič uveden na trh v Evropském hospodářském prostoru.

### **Pokud jedna z kontrolkek programu svítí a kontrolka Start/Pauza se vypíná a zapíná**

Dveře spotřebiče jsou otevřené, zavřete je.

### **Pokud se program nespustí**

- Zkontrolujte, zda je zástrčka zapojená do sítě.
- Zkontrolujte pojistky.
- Zkontrolujte, zda je kohoutek na přívodu vody otevřený.
- Zkontrolujte, zda jste zavřeli dveře spotřebiče.
- Zkontrolujte, zda jste spotřebič vypnuli stisknutím tlačítka Zap./Vyp.
- Zkontrolujte, zda není filtr na přívodu vody a filtry ve spotřebiči zanesené.

### **Pokud kontrolky "Mýt/Sušit" a "Konec" blikají**

- Aktivní alarm - přetékání vody
- Vypněte přívod vody a kontaktujte autorizovaný servis.

### **Pokud kontrolky nezhasnou po dokončení programu**

Tlačítko Zap./Vyp. je stále spušteno.

## KAPITOLA 10: PRAKTICKÉ A UŽITEČNÉ INFORMACE

### **Pokud v prostoru na čisticí prostředek zůstanou zbytky čisticího prostředku**

Čisticí prostředek byl přidán do prostoru na čisticí prostředek, který byl mokry.

### **Pokud na konci programu zůstane ve spotřebiči voda**

- Odtoková hadice je ucpaná.
- Filtry jsou ucpané.
- Program se ještě nedokončil.

### **Pokud se spotřebič zastaví během mytí**

- Výpadek napájení.
- Selhání přívodu vody.
- Program může být v pohotovostním režimu.

### **Pokud se během mytí ozývá hluk a spotřebič se třese**

- Nádobí je vloženo nesprávně.
- Ramena s tryskami naráží do nádobí.

### **Pokud na nádobí zůstanou zbytky jídla**

- Nádobí je do myčky vloženo nesprávně, rozstříkovaná voda se nedostala na konkrétní místa.
- Košík je přeplněný.
- Nádobí se naklání.
- Bylo přidáno malé množství čisticího prostředku.
- Byl zvolen nevhodný program, spíše slabý.
- Ramena s tryskami jsou ucpaná zbytky jídla.
- Filtry jsou ucpané.
- Filtry byly nesprávně nasazeny.
- Ucpaný odtok.

### **Pokud na nádobí zůstávají bělavé skvrny**

- Bylo použito malé množství čisticího prostředku.
- Nastavení dávkování na oplachování bylo nastaveno na velmi nízkou úroveň.
- Nebyla použita žádná speciální sůl, navzdory vysoké tvrdosti vody.
- Nastavení systému na zjemňování je na velmi nízké úrovni.
- Víčko prostoru na sůl není dobře dovřené.

### **Pokud nádobí neuschne**

- Byl zvolen program bez sušení.
- Oplachování bylo nastaveno příliš nízko.
- Nádobí bylo vyndáno příliš rychle.

### **Pokud na nádobí zůstává rez**

- Kvalita nerezového nádobí je nedostačující.
- Vysoký obsah soli ve vodě.
- Víčko prostoru na sůl není dobře dovřené.
- Příliš mnoho soli se při plnění rozstříkne po stranách a do myčky.
- Nesprávné uzemnění.

**Pokud problém přetrvává i po provedení kontrol nebo v případě jakéhokoli selhání, které není popsáno výše, kontaktujte autorizovaný servis.**



## LIKVIDACE STARÉHO SPOTŘEBIČE

Tento symbol na produktu nebo balení znamená, že s produktem nesmí být zacházeno jako s domácím odpadem.

Místo toho musí být dopraven na sběrné místo pro recyklaci elektrických a elektronických přístrojů. Přispějete tak možným nežádoucím následkům pro životní prostředí a lidské zdraví.

Recyklace materiálů pomůže chránit přírodní bohatství. Více informací ohledně recyklace tohoto produktu získáte na místním úřadě, u služeb pro likvidaci domácích odpadů nebo v obchodě, v kterém jste produkt zakoupili.

Myčka nádobí obsahuje v prostoru jímky filtru P biocidní přípravek, který brání množení bakterií. Aktivní látka: pyriithion zinečnatý (Č. CAS: 13463-41-7)





# Service & Support

Visit Our Website  
[sharphomeappliances.com](http://sharphomeappliances.com)

**SHARP**

Be Original.





QW-NS1CF49EW-EU

QW-NS1CF49ES-EU

Dishwasher

UK

Керівництво з експлуатації

**SHARP**

Be Original.



# ЗМІСТ

<b>ГЛАВА 1 ЕЛЕМЕНТИ ПОСУДОМИЙНОЇ МАШИНИ</b>	
Технічні характеристики	5
Декларація про відповідність стандартам, результатам випробувань і нормам ЄС	5
<b>ГЛАВА 2 ПРАВИЛА І ПОРАДИ З ПИТАНЬ БЕЗПЕКИ</b>	
Утилізація	6
Інформація з техніки безпеки	6
Рекомендації	8
Предмети, які не можна мити у посудомийній машині	8
<b>ГЛАВА 3 ВСТАНОВЛЕННЯ ПОСУДОМИЙНОЇ МАШИНИ</b>	
Розміщення посудомийної машини	9
Підключення води	9
Шланг подачі води	9
Зливний шланг	10
Підключення до електромережі	11
Встановлення у кухонні меблі	11
Перед початком експлуатації	13
<b>ГЛАВА 4 ПІДГОТОВКА ДО ВИКОРИСТАННЯ</b>	
Пом'якшення води	13
Заповнення відвіку для солі	13
Контрольна смужка	13
Регулювання використання солі	14
Використання миючого засобу	14
Заповнення відділення для миючого засобу	14
Комбіновані миючі засоби	15
Заповнення відділення для ополіскувача і його налаштування	15
<b>ГЛАВА 5 ЗАВАНТАЖЕННЯ ПОСУДОМИЙНОЇ МАШИНИ</b>	
Полиця для тарілок	16
Альтернативний спосіб завантаження	18
<b>ГЛАВА 6 ОПИС ПРОГРАМИ</b>	
Етапи виконання програми	19
<b>ГЛАВА 7 УВІМКНЕННЯ І ВИБІР ПРОГРАМИ</b>	
Увімкнення машини	21
Послідовне виконання програми	21
Зміна програми	21
Зміна програми зі зміною параметрів	22
Вимикання посудомийної машини	22
<b>ГЛАВА 8 ОБСЛУГОВУВАННЯ І ЧИЩЕННЯ</b>	
Фільтри	23
Розбризкувачі	23
Шланговий фільтр	23
<b>ГЛАВА 9 КОДИ ПОМИЛОК І ПОРАДИ ЩОДО ЇХ УСУНЕННЯ</b>	<b>24</b>

Шановний покупець! Метою нашої компанії є запропонувати високоякісну продукцію, яка відповідає найсучаснішим вимогам. Якість цього приладу, який був виготовлений на сучасному обладнанні, була ретельно перевірена під час виробництва.

Ця інструкція призначена допомогти покупцеві впевнено і максимально ефективно користуватися цим приладом, який виготовлений за найсучаснішими технологіями.

Перед використанням приладу уважно прочитайте цю інструкцію, яка містить загальну інформацію щодо правильного встановлення, технічного обслуговування і експлуатації приладу. З питань встановлення приладу зверніться до найближчої авторизованої сервісної служби.

Інструкція з експлуатації може стосуватися до декількох моделей. Тому в інструкції можуть бути невеликі відмінності.

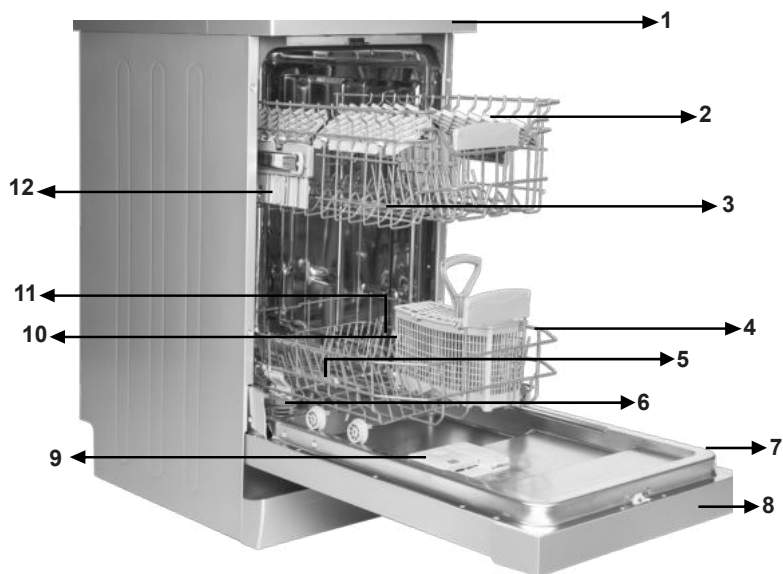

- 1. Верхня кришка
- 2. Верхній кошик з підставками
- 3. Верхній розбризувач
- 4. Нижній кошик
- 5. Нижній розбризувач
- 6. Фільтри

- 7. Паспортна табличка
- 8. Панель керування
- 9. Дозатор мийного засобу й ополіскувача
- 10. Дозатор солі
- 11. Шляховий фіксатор верхнього кошика
- 12. Верхній кошик для столових приборів



- 13 **Турбосушарка:** пристрій, який здійснює покращене сушіння посуду.

## ГЛАВА 1 ТЕХНІЧНІ ХАРАКТЕРИСТИКИ

### Технічні характеристики

Місткість	10 предметів
Висота	850 мм
Висота (без верхньої кришки)	820 мм
Ширина	450 мм
Глибина	598 мм
Маса нетто	40 кг
Електричне живлення	220 – 240 В, 50 Гц
Загальна потужність	1900 Вт
Потужність нагрівного елемента	1800 Вт
Потужність насоса	100 Вт
Потужність зливного насоса	30 Вт
Тиск води	0,03 МПа (0,3 бар) – 1 МПа (10 бар)
Струм	10 А

### **A követelményeknek és tesztadatoknak való megfelelés / EK megfelelési nyilatkozat**

Ezen termék megfelel minden vonatkozó EU direktívának a megfelelő harmonizált sztenderdek értelmében, mely a CE jelölésre vonatkozik.

Az útmutató elektronikus változatát megtalálja a [www.sharphomeappliances.com](http://www.sharphomeappliances.com) oldalon.



### ПРАВИЛА І ПОРАДИ З ПИТАНЬ БЕЗПЕКИ

#### Утилізація

- Під час виготовлення деяких компонентів приладу і пакувальних матеріалів були використані перероблені матеріали.
- Пластикові деталі приладу позначаються міжнародними скороченнями: (>PE< , >PS< , >POM< , >PP<)
- Картонні елементи зроблені з переробленого паперу і їх слід покласти у контейнер для збору макулатури на переробку.
- Не викидайте ці матеріали зі звичайним сміттям, оскільки їх слід відправити до центру поворотної переробки.
- Для отримання інформації про спосіб і місця збору таких матеріалів, зверніться до відповідного центру переробки.

#### Інформація з техніки безпеки

##### Під час отримання посудомийної машини

- Якщо ви помітили будь-які пошкодження пакування, зверніться до авторизованої сервісної служби.
- Зніміть упаковку і відправте її на утилізацію згідно зі встановленими правилами.

##### Що слід врахувати під час встановлення посудомийної машини

- Виберіть безпечне і рівня місце для її встановлення.
- Встановіть і підключіть машину згідно з інструкцією.
- Встановлення і обслуговування цієї посудомийної машини повинна проводити тільки авторизована сервісна служба.
- Для ремонту машини слід використовувати тільки оригінальні запасні частини.
- Перед початком встановлення переконайтеся в тому, що машина відключена від мережі.
- Перевірте правильність підключення запобіжників.
- Всі електричні підключення повинні відповідати інформації, яка зазначена на табличці з технічними даними.
- Переконайтеся в тому, що машина не стоїть на електричному кабелі.
- Для підключення машини забороняється використовувати подовжувач з декількома розетками. Після встановлення машини, доступ до розетки повинен залишитися вільним.
- Після встановлення, проведіть перший запуск без навантаження.

##### Повсякденне використання

- Ця посудомийна машина призначена для використання в побуті; використовувати її за будь-яким іншим призначенням забороняється. Комерційне використання цієї посудомийної машини призведе до втрати гарантії.
- Коли дверцята відкриті, забороняється вставати, сідати чи класти на машину важкі предмети, оскільки вони можуть випасти.

## ГЛАВА 2 ПРАВИЛА І ПОРАДИ З ПИТАНЬ БЕЗПЕКИ

- Забороняється використовувати м'які засоби або ополіскувачі, які не призначені для посудомийних машин. Виробник не несе відповідальності за наслідки таких дій.

- Забороняється пити воду з посудомийної машини.

- Забороняється класти до зони миття будь-які хімічні речовини, наприклад, розчинники, оскільки це може призвести до вибуху.

- Перед миттям пластмасових виробів перевірте їх термічну стійкість.

Посудомийна машина може використовуватися дітьми старше 8 років та особами з обмеженими фізичними, сенсорними або розумовими можливостями, або з браком досвіду та знань, тільки якщо вони перебувають під наглядом або відповідальна за їхню безпеку особа провела з ними інструктаж із користування приладом, і вони розуміють існуючу небезпеку. Не дозволяйте дітям гратися з приладом. Вони не повинні займатися очищенням й обслуговуванням приладу без нагляду дорослих.

- Не кладіть до посудомийної машини непридатні, важкі предмети або додатковий посуд. Виробник не несе відповідальності за пошкодження внутрішніх деталей машини.

- Під час роботи посудомийної машини забороняється відчиняти її дверцята. Спеціальний механізм гарантує зупинку машини, якщо дверцята відкриті.

- Щоб уникнути нещасних випадків не залишайте дверцята відкритими.

- Кладіть ножі та інші гострі предмети в кошик для столових приборів лезом вниз.

- Щоб уникнути нещасного випадку, за заміною пошкодженого кабелю живлення, слід звертатися до виробника, його сервісної служби чи іншої особи, яка має відповідну кваліфікацію.

- Якщо обрана функція енергозбереження, дверцята можна відкрити тільки після завершення програми. Щоб уникнути пошкодження механізму автоматичного відкриття дверцят, не намагайтеся відкрити їх силою і зачекайте 1 хвилину. Для ефективного висушування дверцята повинні бути відкриті протягом 30 хвилин (для моделей з системою автоматичного відкриття).

**Попередження:** Не стійте безпосередньо перед дверцятами, після звукового сигналу про автоматичне відкриття.

### **Безпека дітей**

- Після розпакування машини переконайтеся в тому, що пакувальний матеріал знаходиться у недоступному для дітей місці.

- Не дозволяйте дітям гратися з посудомийною машиною або самостійно вмикати її.

- Тримайте м'які засоби та ополіскувачі у недоступному для дітей місці.

- Тримайте дітей подалі від відкритої машини, оскільки в середині можуть бути залишки м'яких засобів.

• Переконайтеся в тому, що стара посудомийна машина не представляє загрози для ваших дітей. Відомі випадки, коли діти замикалися в старих машинах. Щоб запобігти цьому зламайте замок дверцят і переріжте електричний кабель.

### **Несправність приладу**

- Будь-який ремонт посудомийної машини не в авторизованому сервісному центрі означає втрату гарантії на неї.
- Перед проведенням ремонтних робіт переконайтеся, що машина не підключена до електромережі. Вимкніть запобіжник або відключіть її від розетки. Під час відключення не тягніть за кабель. Переконайтеся в тому, що кран подачі води закрито.

### **Рекомендації**

- Для економії води та енергії видаліть з посуду грубі залишки їжі, перш ніж класти його до посудомийної машини. Вмикайте тільки повністю завантажену машину.
- У разі необхідності використовуйте тільки програму попереднього миття.
- Розміщуйте порожні предмети, наприклад, чашки, стакани, келихи, пустою частиною вниз.
- Рекомендується не завантажувати в машину різний посуд або більше посуду, ніж це передбачено в цьому посібнику.

### **Предмети, які не можна мити у посудомийній машині:**

- Попільнички, залишки свічок, предмети з полірованих, фарбованих чи хімічно оброблених сплавів заліза;
- Вилки, ложки і ножі з дерев'яними чи кістяними ручками, ручками з покриттям зі слонової кістки або перламутру; клеєні вироби, предмети, забруднені з абразивними речовинами, кислотами або лугами.
- Нетермосіткі пластикові предмети, мідні або луджені контейнери.
- Алюмінієві і срібні предмети (вони можуть втрачати колір або блиск).
- Деякі делікатні види скла, порцеляна з декоративним друкованим орнаментом, оскільки він може зникнути навіть після першого миття; деякі кристалеві вироби, оскільки вони з часом втрачають прозорість, нетерmostійкі столові прибори, кристалеві келихи, дошки для різання, предмети, виготовлені з синтетичних волокон;
- Поглинальні матеріали, наприклад, губки чи кухонні ганчірки.

**Попередження:** подбайте про покупку посуду, який можна мити у посудомийній машині, для майбутніх потреб.

### ВСТАНОВЛЕННЯ МАШИНИ

#### Розміщення машини

При визначенні місця встановлення, переконайтеся в тому, що посуд можна буде легко завантажувати і виймати.

Не встановлюйте машину в приміщенні, де температура може впасти нижче 0°C.

Перед встановленням зніміть пакувальний матеріал, дотримуючись зазначених на ньому попереджень.

Розмістіть посудомийну машину поруч з водопровідним краном і каналізацією. Вибираючи місце для машини, пам'ятайте, що після встановлення її підключення вже не можна змінити.

Під час переміщення машини не тримайте її за дверцята або робочу панель. Подбайте, щоб з усіх сторін машини залишився проміжок, оскільки вона може рухатися під час миття.

Переконайтеся в тому, що шланг подачі в відведення води не було стиснуто від час встановлення машини. Крім того, переконайтеся в тому, що машина не стоїть на електричному кабелі.

Відрегулюйте висоту опор таким чином, що машина стояла рівно і збалансовано. Правильне розташування машини гарантує безвідмовне відкриття і закриття дверей.

Якщо дверцята посудомийної машини не закриваються належним чином, переконайтеся в том, що вона не хитається; якщо ні, відрегулюйте висоту ніжок до стабільного положення.

#### Підключення води

Водопровід має бути придатним для підключення посудомийної машини. Крім того, рекомендується встановити фільтр на вході у квартиру чи дім, щоб уникнути пошкоджень через будь-які забруднення (пісок, глина, іржа і т.д.) води у водопроводі. Це допоможе перешкодити пожовтінню і формуванню відкладень після миття.

### Шланг подачі води



Не використовуйте шланг подачі води зі старої посудомийної машини. Замість цього використовуйте

тачання. Перед підключенням нового шлангу або шлангу, який довго не використовувався, деякий час пропускайте через нього воду, щоб промити. Підключіть шланг подачі води безпосередньо до водопровідного крану. Мінімальний тиск води в крані має бути 0,03 мПа, максимальний – 1 мПа. Якщо тиск вище, слід до посудомийної машини встановити клапан скидання тиску.

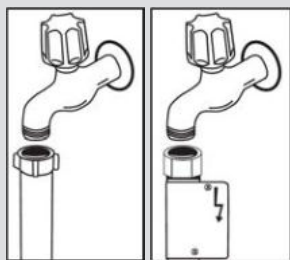

Після підключення, закрийте кран і перевірте герметичність з'єднання. Для безпечної роботи машини, закривайте кран подачі води після кожного миття.

**ПРИМІТКА.** В деяких моделях використовується шланг Aquastop. У разі використання шлангу Aquastop вода рухається під тиском. Забороняється обрізати, перегинати чи скручувати цей шланг.

### Зливний шланг

Зливний шланг можна безпосередньо підключити до каналізації або вставити у зливний отвір раковини. За допомогою спеціальної вигнутої трубки (якщо вона є) можна повісити шланг на край раковини і зливати воду безпосередньо до неї. Підключення зливного шлангу має бути розташовано на висоті від 50 і 110 см від підлоги.

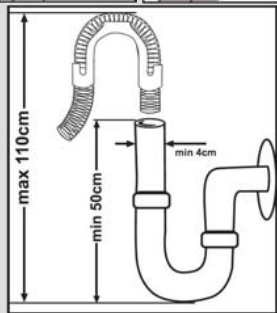

## ГЛАВА 3 ВСТАНОВЛЕННЯ МАШИНИ

Під'єднайте пристрій до заземленої розетки, захищеної запобіжником із характеристиками, які відповідають значенням, наведеним у таблиці «Технічні характеристики».

Штекер цього побутового приладу може містити запобіжник на 13 А, залежно від країни призначення. (Наприклад, Великобританія.) (Наприклад, Велика Британія, Саудівська Аравія.)

### **Під'єднання води:**

Зважайте на позначення, нанесені на шланг подавання води!

Якщо моделі мають позначку 25°, температура води може становити щонайбільше 25 °С (холодна вода).

Для всіх інших моделей:

Бажаною є холодна вода; температура гарячої води щонайбільше 60 °С.

## ГЛАВА 3 ВСТАНОВЛЕННЯ ПОСУДОМИЙНОЇ МАШИНИ

**Попередження.** Якщо зливний шланг довший за 4 метри, посуд може залишитися брудними. Виробник посудомийної машини не несе за це відповідальності.

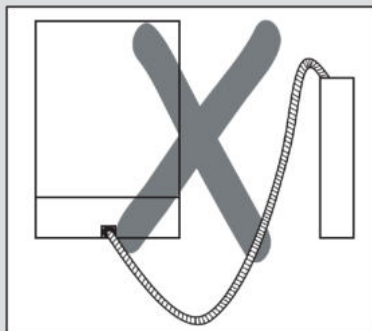
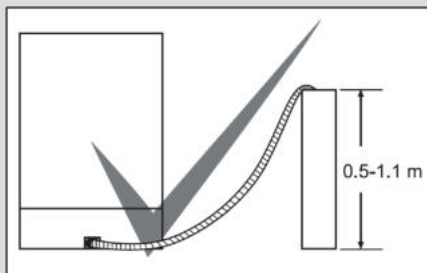

### Підключення до електромережі

Заземлена штепсельна вилка посудомийної машини повинна бути підключена до заземленої розетки з відповідними струмом і напругою. Якщо у вас немає заземлення, зверніться до кваліфікованого електрика. У разі підключення посудомийної машини до електричної мережі без заземлення, виробник не несе відповідальності за будь-які можливі поломки.

Електричний запобіжник у приміщенні повинен бути від 10 до 16 А.

Ця посудомийна машина призначена для підключення до електричної мережі зі напругою 220-240 В. Якщо в вашому регіоні напруга 110 В, слід підключити її до трансформатора 110/220 В і 3000 Вт. Під час розміщення і встановлення посудомийна машина не повинна бути підключена до електричної мережі.

Завжди використовуйте штекер з покриттям, кий входить до комплекту постачання.

Робота при низькій напрузі приведе до зниження якості миття.

Заміну шнура живлення має здійснювати авторизована сервісна служба або кваліфікований електрик. Невиконання цієї вимоги може призвести до нещасного випадку.

## ГЛАВА 3 ВСТАНОВЛЕННЯ ПОСУДОМИЙНОЇ МАШИНИ

Із міркувань безпеки після завершення миття обов'язково перевірте, чи відключена машина від електричної мережі.

Ніколи не вимикайте вилку мокрими руками, оскільки це може призвести до ураження електричним струмом.

При відключенні від електромережі беріться за вилку. Забороняється тягнути за електричний шнур.

### Встановлення у кухонні меблі

Якщо ви хочете вбудувати машину у кухонні меблі, перевірте, чи достатньо там місця і можна підключити воду і електрику. **1** Якщо місця достатньо, зніміть з посудомийної машини стільницю, як це показано на малюнку. **2**

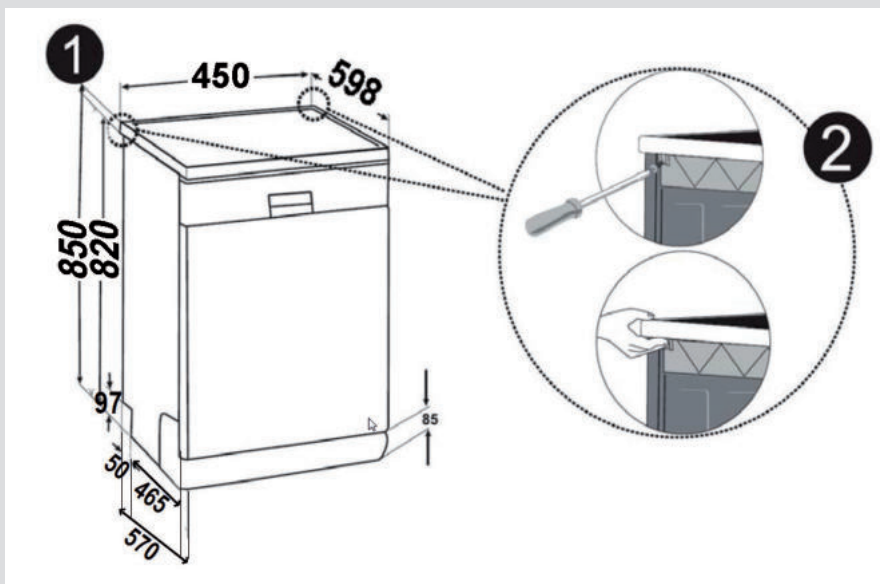

**Увага:** робоча поверхні, під якою встановлюється машина після зняття стільниці, повинна бути міцною.

Щоб зняти стільницю відкрутіть гвинти, які розташовані в задній частині машини; потім зсуньте стільницю на 1 см назад і підніміть її.



## ГЛАВА 3 ВСТАНОВЛЕННЯ ПОСУДОМИЙНОЇ МАШИНИ

Відрегулюйте висоту опор згідно нахилу підлоги. **3** Встановіть машину під робочою поверхнею таким чином, щоб шланги не були передавлені або зігнуті. **4**

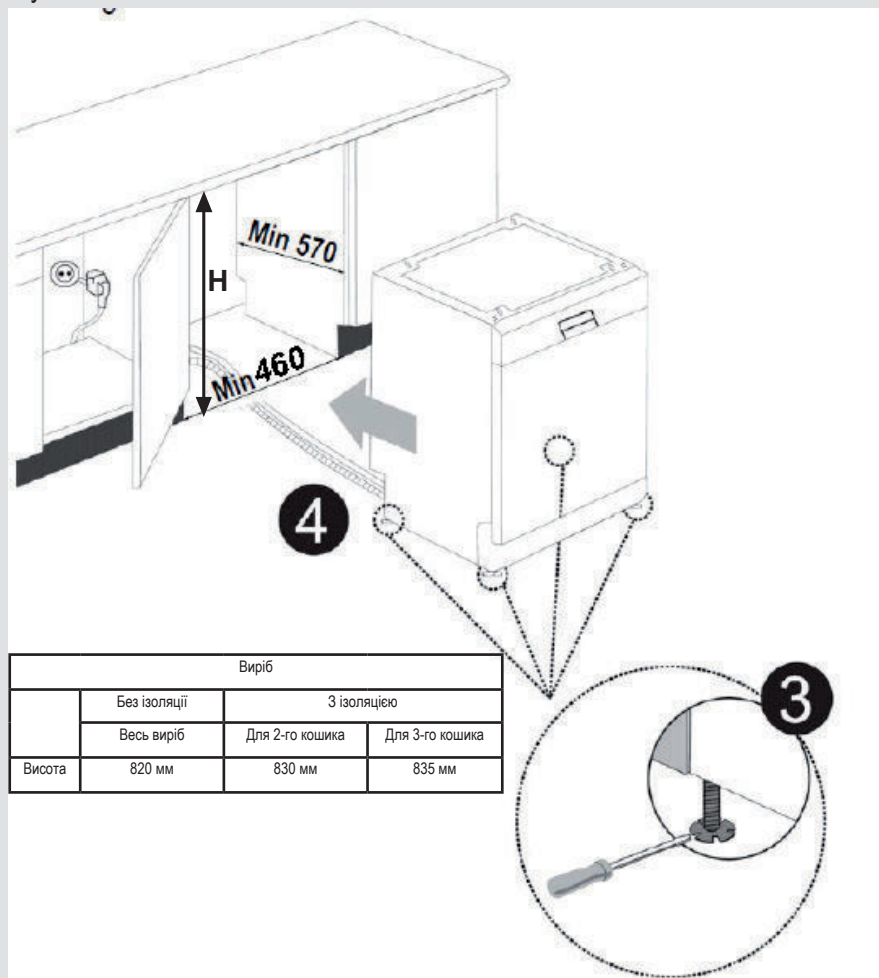

**Попередження:** після зняття стільниці машина можна розмістити у замкненому місці, яке має розміри, зазначені на рис.

### Перед першим використанням

- Перевірте відповідність підключень води і електричного струму характеристикам, зазначеним в рекомендаціях щодо встановлення цієї посудомийної машини.
- Зніміть всі пакувальні матеріали всередині пристрою.
- Встановіть прилад для пом'якшення води.
- Додайте 2 кг солі у відповідний відсік і заповніть водою трошки менше максимального рівня.
- Заповніть відсік для ополіскувача.

### ПІДГОТОВКА МАШИНИ ДО ВИКОРИСТАННЯ

#### Пом'якшення води

Для гарного функціонування посудомийної машини до неї має поступати м'яка вода, тобто з низьким рівнем сполучень кальцію. Інакше на посуді і внутрішній поверхні машини будуть утворюватися вапняні залишки. Це негативно впливає на якість миття, сушки і робочі характеристики посудомийної машини. Само тому у посудомийних машинах використовуються засоби пом'якшення води. Система пом'якшення води повинна поповнюватися таким чином, що вона працювала з тією самою продуктивністю і протягом наступного миття. Для цього використовується спеціальна сіль.

#### Заповнення сіллю

Для гарного функціонування посудомийної машини до неї має поступати м'яка вода, тобто з низьким рівнем сполучень кальцію. Інакше на посуді та внутрішньому обладнанні машини будуть утворюватися вапняні залишки білого кольору. Це негативно впливає на якість миття, сушки і робочі характеристики посудомийної машини. Коли вода протікає через систему пом'якшення, іони, які зумовлюють її жорсткість, видаляються з води й вона пом'якшується до рівня, який забезпечить найкращий результат миття посуду. Залежно від рівня жорсткості води, яка надходить у машину, іони, які зумовлюють її жорсткість, можуть швидше накопичуватися всередині системи пом'якшення води. Відповідно, систему пом'якшення води треба поповнювати так, щоб вона працювала з тією ж продуктивністю і під час наступного миття. Для цього використовується спеціальна сіль для посудомийних машин.

У посудомийних машинах для пом'якшення води можна використовувати лише спеціальну сіль. Не варто використовувати будь-яку дрібну або порошкову сіль, яка може легко розчинитися. Використання солі будь-якого неналежного типу може призвести до пошкодження вашої посудомийної машини.

### Використання мийного засобу

Використовуйте тільки мийний засіб, спеціально призначений для побутових посудомийних машин. Тримайте мийні засоби в прохолодному, сухому і недоступному для дітей місці.

Щоб забезпечити максимальну ефективність миття, додайте мийний засіб, який відповідає вибраній програмі. Потрібна кількість засобу залежить від вибраного циклу, кількості посуду та ступеня його забрудненості.

Не заливайте у відсік для мийного засобу більше мийного засобу, ніж потрібно; інакше на склі й посуді будуть залишатися білуваті смуги або синюваті шари, які можуть спричинити корозію скла. Тривале використання надлишкової кількості мийного засобу може спричинити пошкодження посудомийної машини. Застосування недостатньої кількості мийного засобу може призвести до незадовільної якості миття, до того ж можуть залишатися білясті прожилки від жорсткої води.

Для отримання додаткової інформації ознайомтесь з інструкціями виробників мийного засобу.

## ГЛАВА 4 ПІДГОТОВКА ДО ВИКОРИСТАННЯ

### Заповнення відсіку для солі

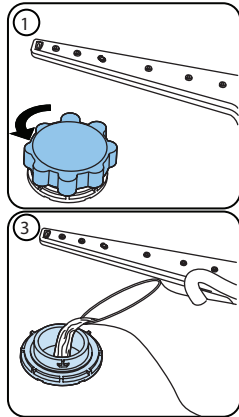

Використовуйте солі для пом'якшення води, які призначені спеціально для посудомийних машинах. Щоб покласти сіль зніміть нижній кошик, відкрийте кришку відсіку для солі, повернувши її проти годинникової стрілки.

(1) (2) При першому використанні висипте у відсік 2 кг солі і долийте води (3) трошки нижче максимального рівня. Для полегшення слід користуватись zalивною лійкою (4). Встановіть кришку і закрийте її. Після 20 – 30 циклів роботи додавайте сіль (близько 1,5 кг). Заповнювати відсік для солі водою необхідно тільки перед першим запуском. Рекомендується використовувати дрібну або порошкову сіль. Забороняється кладіть до машини кухонну сіль. Інакше через деякий час відсік для солі може перестати працювати. Після запуску машини відсік для солі заповнюється водою. Тому покладіть сіль у відповідний відсік безпосередньо перед запуском машини. Таким чином, зайва сіль відразу буде вимита з відсіку під час миття. Якщо ви не мили посуд відразу після заповнення відсіку для солі, то потім запустити коротку програму миття з порожньою машиною, щоб

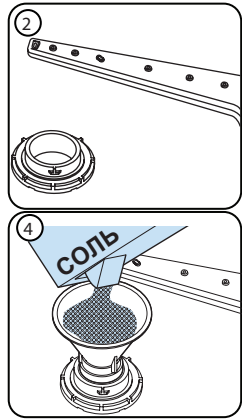

уникнути корозії через переповнення відсіку для солі. Для того, щоб зрозуміти, чи достатньо в посудомийній машині солі для пом'якшення, достатньо подивитися на прозору частину заглушки відсіку для солі. Солі достатньо, якщо прозора частина має зелений колір. Якщо вона не має зеленого кольору – полі не достатньо.

### Контрольна смужка

Ефективність роботи посудомийної машини залежить від м'якості водопровідної води. Саме тому ця машина має систему пом'якшення води. Якщо ця система правильно налаштована, ефективність роботи посудомийної машини збільшується. Щоб дізнатися про рівень твердості води у вашій місцевості, зверніться до комунальних служб або визначить за допомогою контрольної смужки (якщо вона є).

Відкрийте контрольну смужку	Дозвольте водопровідній воді стікати протягом 1 хвилини.	Занурте смужку у воду на 1 секунду	Струсить зайву воду.	Зачекайте 1 хвилину.	Налаштуйте посудомийну машину відповідно до результатів, отриманих за допомогою контрольної смужки.																		
					<table border="1"> <tr> <td>Рівень 1</td> <td></td> <td>Немає вапна</td> </tr> <tr> <td>Рівень 2</td> <td></td> <td>Дуже низький вміст вапна</td> </tr> <tr> <td>Рівень 3</td> <td></td> <td>Низький вміст вапна</td> </tr> <tr> <td>Рівень 4</td> <td></td> <td>Середній вміст вапна</td> </tr> <tr> <td>Рівень 5</td> <td></td> <td>Високий вміст вапна</td> </tr> <tr> <td>Рівень 6</td> <td></td> <td>Дуже високий вміст вапна</td> </tr> </table>	Рівень 1		Немає вапна	Рівень 2		Дуже низький вміст вапна	Рівень 3		Низький вміст вапна	Рівень 4		Середній вміст вапна	Рівень 5		Високий вміст вапна	Рівень 6		Дуже високий вміст вапна
Рівень 1		Немає вапна																					
Рівень 2		Дуже низький вміст вапна																					
Рівень 3		Низький вміст вапна																					
Рівень 4		Середній вміст вапна																					
Рівень 5		Високий вміст вапна																					
Рівень 6		Дуже високий вміст вапна																					

## ГЛАВА 4 ПІДГОТОВКА ДО ВИКОРИСТАННЯ

### Регулювання використання солі

Вода Рівень твердості	Німецький рівень твердості dH	Французький рівень твердості dF	Британський рівень твердості dE	Показник твердості води
1	0 – 5	0 – 9	0 – 6	На екрані відображається L1.
2	6 – 11	10 – 20	7 – 14	На екрані відображається L2.
3	12 – 17	21 – 30	15 – 21	На екрані відображається L3.
4	18 – 22	31 – 40	22 – 28	На екрані відображається L4.
5	23 – 31	41 – 55	29 – 39	На екрані відображається L5.
6	32 – 50	56 – 90	40 – 63	На екрані відображається L6.

Ja izmantotā ūdens cietības līmenis ir lielāks par 90° dF (t.i. ūdens cietības standarts Francijā) vai izmantojat akas ūdeni, ieteicams lietot filtru un ūdens attīrīšanas ierīces.

**PIEZĪME.** Ražotnē ir iestatīts 3. ūdens cietības līmenis.

Відповідно рівню, отриманому під час випробування, налаштуйте твердість води для вашої машини.

#### Налаштування

Увімкніть машину, натиснувши кнопку увімкнення / вимкнення.

- Натискайте кнопку Програми принаймні на 3 секунди відразу після включення машини включено.
- Відпустіть кнопку програми, коли відображається "SL". Далі, останній рівень налаштування - відображається.
- Натисніть кнопку програми, щоб встановити бажаний рівень. Кожне натискання кнопки програми підвищує рівень. Після досягнення рівня 6 наступне натискання повертає рівень до 1.
- Останній вибраний рівень жорсткості води зберігається в пам'яті, повертаючи машину вимкнути за допомогою кнопки Увімк. / Вимк.

#### Використання миючого засобу

Використовуйте миючий засіб, спеціально призначений для побутових посудомийних машин.

У магазинах можна знайти миючі засоби для побутових посудомийних машин у порошках, гелях і таблетках.

Миючий засіб слід покласти до відсіку перед запуском машини. Тримайте миючі засоби в прохолодному, сухому і недоступному для дітей місці. Не кладіть миючого засобу більше, ніж потрібно; інакше це може привести до його поганого розчинення і появи подряпин на посуді. Якщо вам потрібна додаткова інформація про миючий засіб, який ви використовуєте, зверніться безпосередньо до його виробника.

#### Використовування ополіскувача

Застосування ополіскувача допомагає позбутися від плям і смуг на сухому посуді. Ополіскувач дозволяє склянному посуду бути без плям і прозорим. Ополіскувач автоматично додається під час етапу ополіскування в гарячій воді. Якщо налаштувати занижку дозування ополіскувача, на посуді залишатимуться білясті плями, а після миття й висушування посуд не виглядатиме чистим.

Якщо налаштувати надмірне дозування ополіскувача, на склі й посуді може залишатися синюватий наліт.

#### Заповнення відділення для миючого засобу

Щоб відкрити контейнер для миючого засобу, натисніть на фіксатор, як показано на малюнку. **1** В середині відділення для миючого засобу є позначки рівня. Загальний об'єм відділення для миючого засобу 40 см<sup>3</sup>. Відкритий відділення для миючого засобу і вилийте у більшу частину 25 см<sup>3</sup>, якщо посуд сильно забруднений або інакше – 15 см<sup>3</sup>. **2** Якщо посуд довго зберігався брудним або на ньому є залишки сушених фруктів, або машина занадто завантажена, залийте 5см<sup>3</sup> миючий засіб у відділення для попереднього ополіскування і увімкніть машину. В залежності від забруднення посуду і рівня твердості води у вашому районі, можливо, доведеться додати більше миючого засобу.

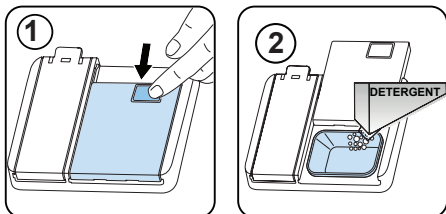

## ГЛАВА 4 ПІДГОТОВКА ДО ВИКОРИСТАННЯ

### Комбіновані миючі засоби

Комбіновані миючі засоби можуть мати різні додаткові властивості. Перед використанням миючого засобу слід ретельно прочитати інструкцію з його використання. Взагалі комбіновані миючі засоби дають гарні результати тільки під час виконання певних умов.

#### Що слід врахувати при використанні комбінованих миючих засобів:

- Перевірте технічні характеристики і дізнайтеся, це є цей миючий засіб комбінованим.
- Переконайтеся, що він підходить для рівня твердості водопровідної води.
- Дотримуйтесь інструкції з використання на упаковці.
- Завжди кладіть таблетки у відділення для миючих засобів в камері для миючих засобів.
- Якщо ви не знаєте умови використання цього засобу, зверніться до його виробника.
- Правильне використання миючого засобу дозволяє економити сіль для пом'якшення та/або ополіскувача.
- Гарантія на цю посудомийну машину не стосується будь-яких скарг, які викликані використанням комбінованих миючих засобів.

**Рекомендоване використання:** Якщо ви хочете отримати найкращі результати при використанні комбінованих миючих засобів, додайте сіль і ополіскувач і встановіть найнижче значення для пом'якшувача води і ополіскувача.



Розчинність миючих засобів у таблетках різних виробників може змінюватися в залежності від температури води і часу. Таким чином, не рекомендується використовувати їх в коротких програмах. Для коротких програм більше підходить порошковий миючий засіб.

**Попередження:** В разі виникнення будь-яких проблем, пов'язаних з використанням комбінованого миючого засобу, звертайтеся безпосередньо до його виробника.

#### Якщо ви відмовляєтеся від використання комбінованих миючих засобів

- Заповніть відсіки для солі та ополіскувача.
- Виберіть верхнє положення налаштувань твердості води і запустить порожнє миття.
- Відрегулюйте рівень твердості води.
- Відповідним чином налаштуйте систему ополіскування.

#### Заповнення відділення для ополіскувача і його налаштування

Щоб заповнити відсік ополіскувача, відкрийте кришку відсіку ополіскувача. Заповніть відділення ополіскувачем до рівня МАКС., А потім закрийте кришку. Будьте обережні, щоб не заповнити відділення ополіскувача та не витерти будь-які розлиті речовини.

#### Щоб змінити рівень ополіскувача, до вмикання машини виконайте наступні дії:

- Натисніть і утримуйте кнопку програми вниз.
- Увімкніть машину. Утримуйте кнопку програми до "RA" зникає з дисплея. Промити налаштування допомоги відповідає жорсткості води налаштування.
- Пристрій відобразить останнє налаштування. Встановіть рівень, натискаючи програму кнопку.
- Вимкніть машину, щоб зберегти налаштування.

Заводським значенням є "4".

Якщо посуд не сушиться належним чином або є плямистими, збільште рівень Якщо на посуді утворюються сині плями, зменшіть рівень.

Рівень	Доза освітлювача	Показник
1	Засіб для полоскання не видається	r1 відображається на дисплеї.
2	Відпускається 1 доза	r2 відображається на дисплеї.
3	Відпускаються 2 дози	r3 відображається на дисплеї.
4	Відпускаються 3 дози	r4 відображається на дисплеї.
5	Відпускаються 4 дози	r5 відображається на дисплеї.

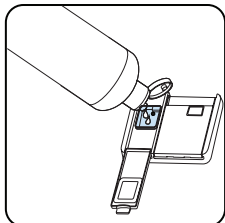
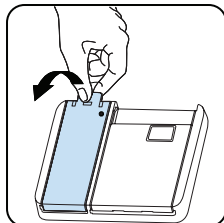

## ГЛАВА 5 ЗАВАНТАЖЕННЯ ПОСУДОМИЙНОЇ МАШИНИ

### М'ЯКИЙ ДОТИК

#### Верхній кошик

#### Стойка з регулятором висоти

Ці стойки призначені для збільшення ємності верхнього кошика. Ви можете розмістити свої скляні стакани та чашки на стойках. Ви можете налаштувати висоту цих стійок. Завдяки цій функції, ви можете розмістити різні розміри скляних стаканів під ці стойки. Завдяки пластмасовому регулятору висоти, який встановлений на кошику, ви можете використовувати свої стойки на двох різних висотах. Крім того, на цих стойках можна розташувати довгі виделки, ножі та ложки у такий спосіб, щоб вони не блокували обертання гвинта. Функція м'якого дотику на стойках служить для розміщення тонкого скла. Бокал для вина розташований на місці, яке показано на малюнку.

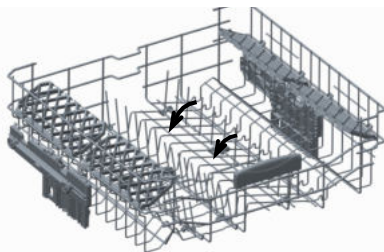
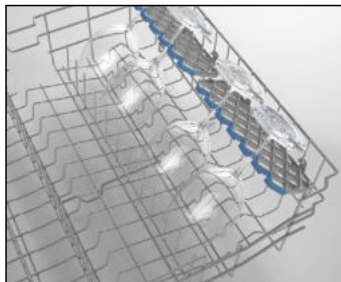

Складні підставки на верхньому кошику призначені для розміщення великих предметів: каструль, сковорідок, тощо. У разі потреби кожна частина складається окремо; можна також скласти всі частини, тоді буде більше місця. Щоб відрегулювати складні підставки, слід підняти їх угору чи скласти донизу.

### Регулювання висоти повного верхнього кошика

Механізм регулювання висоти верхнього кошика дозволяє, не виймаючи з машини, пересувати цей кошик угору чи донизу, навіть коли він завантажений повністю, і створювати, якщо потрібно, великі зазори у верхній чи нижній частині машини. На заводі кошик машини встановлюється у верхнє положення. Щоб підняти кошик, слід взяти його за обидві бічні стінки і потягнути вгору. Щоб опустити його, слід взяти його за обидві бічні стінки й опустити донизу. У механізмі регулювання завантаженого кошика слід переконатись,

що обидві бічні стінки розташовані на однаковій висоті (у верхньому чи нижньому положенні).

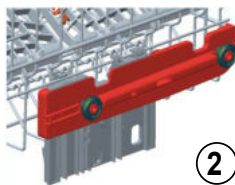
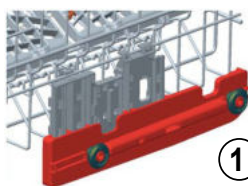
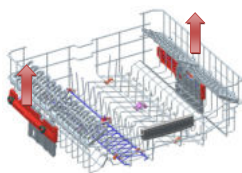

## ГЛАВА 5 ЗАВАНТАЖЕННЯ ПОСУДОМИЙНОЇ МАШИНИ

Інші способи завантаження кошиків  
Нижній кошик



Верхній кошик

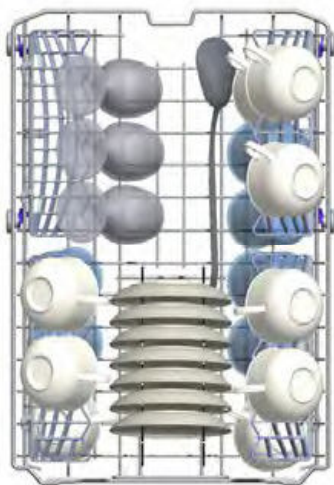

## ГЛАВА 5 ЗАВАНТАЖЕННЯ ПОСУДОМИЙНОЇ МАШИНИ

### Неправильне завантаження

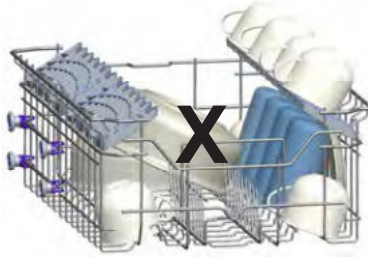
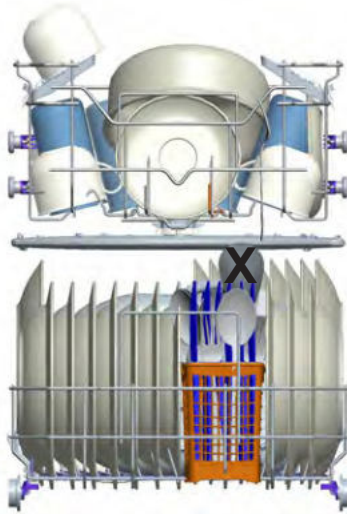

Неправильне завантаження може призвести до незадовільного результату миття й висушування. Щоб забезпечити належний результат, дотримуйтеся рекомендацій виробника побутової техніки.

#### **Зауваження для випробувальних лабораторій**

Щоб отримати більш детальну інформацію про експлуатаційні випробування, зверніться за наступною адресою: [dishwasher@standardtest.info](mailto:dishwasher@standardtest.info). У своєму електронному листі обов'язково вкажіть назву моделі та серійний номер (20 цифр), який можна знайти на дверцятах.



## ГЛАВА 6 ОПИС ПРОГРАМИ

### ОПИС ПРОГРАМИ

	P1	P2	P3	P4
Назва програми:	Quick 30' 40°	Eco 50°	Express 50' 65°	Intensive 65°
Тип забруднення:	Підходить для незначно забрудненого посуду та швидкого миття.	Стандартна програма для звичайно забрудненого посуду з пониженим використанням енергії та води.	Підходить для помірно брудного, щодня використовуюваного посуду з більш короткою програмою.	Підходить для сильно забрудненого посуду.
Рівень забруднення:	Легкий	Середній	Середній	Важкий
"Кількість миючого засобу: А: 25 см3 В: 15 см3"	A	A	A	A
Тривалість програми (год. : хв.)	00:30	03:18	00:50	01:57
Споживання електроенергії (кВт·год / цикл):	0.670	0.755	0.950	1.550
Споживання води (л / цикл):	10.2	11.0	10.5	17.8

## ГЛАВА 6 ОПИС ПРОГРАМИ

### ОПИС ПРОГРАМИ

- Тривалість програми може змінюватися залежно від кількості посуду, температури води, температури навколишнього середовища й вибраних додаткових функцій.
- Значення, наведені для інших програм, крім екологічної програми, орієнтовні.
- Програма Есо придатна для очищення нормально забрудненого посуду, оскільки для цього використання вона найбільш ефективна з погляду сумарного споживання електроенергії та води, а також саме ця програма використовується для оцінювання відповідності законодавству ЄС щодо проектування з дотриманням екологічних норм.
- Миття посуду в побутовій посудомийній машині зазвичай характеризується зменшенням споживання електроенергії та води у фазі використання, якщо порівнювати з ручним миттям посуду й за умови, що така побутова посудомийна машина використовується згідно з інструкціями виробника.
- Для короткочасних програм використовуйте тільки порошковий мийний засіб.
- Короткочасні програми не передбачають етап сушіння.
- Щоб пришвидшити сушіння, ми рекомендуємо трохи відкрити двері після закінчення циклу.
- Ви можете дістати доступ до бази даних продуктів, де міститься інформація про конкретну модель, зчитавши QR-код на паспортній табличці.



**ПРИМІТКА:** Згідно з регламентами 1016/2010 і 1059/2010, показники енергоспоживання програми Есо можуть відрізнятися. Ця таблиця відповідає положенням регламентів 2019/2022 і 2017/2022.

## Вибір програми та запуск машини

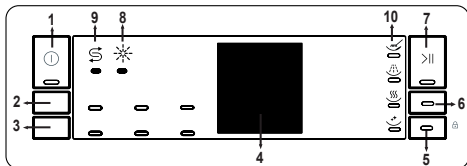

1. Кнопка живлення
2. Кнопка вибору програми
3. Кнопка затримки
4. Індикатор часу до кінця програми
5. Кнопка застосування мийного засобу в таблетках
6. Кнопка половинного завантаження
7. Кнопка «Пуск/Пауза»
8. Індикатор браку ополіскувача
9. Індикатор кількості солі
10. Індикатори етапів миття
  - a- Значок етапу миття
  - b- Значок етапу ополіскування
  - c- Значок етапу сушіння
  - d- Значок завершального циклу

### 1. Кнопка живлення

Увімкніть машину, натиснувши кнопку живлення. Коли машина увімкнена, світиться індикатор живлення.

Якщо протягом 15 хвилин не натиснути жодної кнопки, машина автоматично вимкнеться.

### 2. Кнопка вибору програми

Виберіть потрібну програму, натиснувши кнопку вибору програми.

### 3. Кнопка затримки

Запуск вибраної програми можна затримати на час 1-2...24 годин, натискаючи перед запуском програми кнопку затримки. Щоб активувати новий час затримки, слід натиснути кнопку «Пуск/Пауза» (7). Для зміни часу затримки слід спочатку натиснути кнопку «Пуск/Пауза» (7), а потім обрати новий час затримки. Щоб активувати новий час затримки, слід ще раз натиснути кнопку «Пуск/Пауза» (7). Щоб скасувати затримку, слід вибрати для неї значення 0, натискаючи кнопку затримки.

Якщо після вибору і встановлення часу затримки вимкнути машину, час затримки буде скасовано.

### 4. Індикатор часу до кінця програми

Перебіг виконання програми відображається індикаторами миття, ополіскування, сушіння, закінчення та залишкового часу (10). Коли світиться індикатор сушіння, протягом 40-50 хвилин виконання вибраної програми машина не подає жодного звуку.

### 5. Кнопка застосування мийного засобу в таблетках

Якщо використовується комбінований мийний засіб, який містить сіль та ополіскувач, слід увімкнути опцію мийного засобу в таблетках, натиснувши кнопку мийного засобу в таблетках.

### 6. Кнопка половинного завантаження

Функція половинного завантаження дозволяє скоротити тривалість вибраних програм і витратити менше електроенергії та води, кількість яких відповідає половинному завантаженню.

### 7. Кнопка «Пуск/Пауза»

Запустіть вибрану програму, натиснувши кнопку «Пуск/Пауза». Після цього за-світиться індикатор миття, а на індикаторі залишкового часу відобразиться тривалість програми. Також протягом виконання програми на ньому відображається час, що залишився. Якщо відчинити дверцята машини під час виконання програми, перебіг програми припиняється і починає миготіти індикатор «Пуск/Пауза».

### 8. Індикатор браку ополіскувача

Коли бракує ополіскувача, загоряється індикатор браку ополіскувача; тоді потрібно залити у відповідний відсік засіб для ополіскування.

### 9. Індикатор кількості солі

Коли в машині бракує солі для пом'якшення, загоряється індикатор браку солі; тоді потрібно додати у відповідний відсік сіль.

### 10. Індикатори етапів миття

Для стеження за виконанням програми на панелі керування передбачено індикатори етапів миття.

- Миття
- Ополіскування
- Сушіння
- Кінець

**ПРИМІТКА:** Щоб увімкнути чи вимкнути функцію блокування від дітей, слід натиснути кнопку мийного засобу в таблетках (5) приблизно на 3 секунди. Після його ввімкнення всі індикатори один раз блимнуть, а на індикаторі залишкового часу (4) короткочасно з'явиться напис «CL». Після вимкнення цієї функції всі індикатори й напис «CL» блимне двічі.

**ПРИМІТКА:** Якщо минулого разу під час миття використовувалась додаткова функція, вона залишиться ввімкненою в наступній програмі миття. Якщо потрібно скасувати цю функцію нової вибраної програми, натискайте кнопки половинного завантаження (6), мийного засобу у таблетках (5) чи затримки (3), доки не згаснуть індикатори цієї функції, або вимкніть машину, натиснувши кнопку живлення (1), якщо не працює якась програма миття. Якщо ж машина виконує якусь програму миття, спочатку її треба зупинити, а потім скасувати зайву функцію, як було щойно описано.

### Зміна програми

Щоб змінити програму під час виконання програми миття, слід виконати наступні дії.

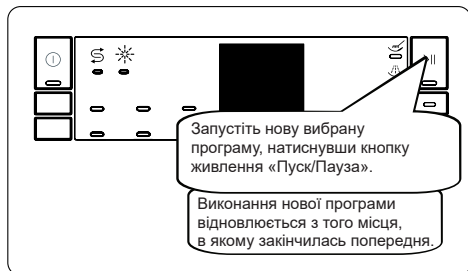
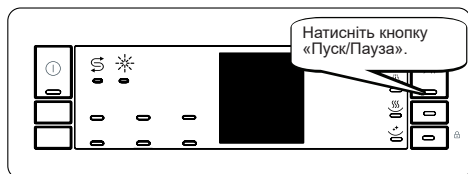

### Скасування програми

Щоб скасувати програму під час її виконання, слід виконати наступні дії.



### Вимкнення машини



**ПРИМІТКА:** Не відчіняйте дверцята, поки не закінчиться програма.

**ПРИМІТКА:** Наприкінці програми миття можна залишити дверцята машини відчиненими, щоб прискорити висихання посуду.

**ПРИМІТКА:** Якщо під час миття буде відчилено дверцята чи вимкнеться електроенергія, після зачинення дверцят або відновлення електропостачання виконання програми буде продовжено.

## ГЛАВА 8 ОБСЛУГОВУВАННЯ І ЧИЩЕННЯ

Чищення посудомийної машини — важлива умова забезпечення її тривалого строку служби. Переконайтеся, що систему пом'якшення води (якщо є) налаштовано правильно та що використовується належна кількість мийного засобу для запобігання накопиченню накипу. Поповніть запас солі у відповідному відділенні, коли ввімкнеться світловий індикатор датчика кількості солі.

Із часом усередині посудомийної машини накопичуються жир і відкладення накипу. Якщо це відбулося:

- Заповніть відділення для мийного засобу, але не завантажуйте в машину посуд. Виберіть програму, яка передбачає високу температуру миття, та ввімкніть порожню посудомийну машину. Якщо таке миття не допомагає достатньо очистити посудомийну машину, скористайтеся засобом для чищення, призначеним для застосування в посудомийних машинах.
- Щоб подовжити строк експлуатування своєї посудомийної машини, очищуйте її щомісяця.
- Регулярно витирайте ущільнювач дверцят вологою тканиною, щоб видалити всі накопичені частки або сторонні предмети.

### Фільтри

Принаймні раз на тиждень мийте фільтри і розбризкувачі. Якщо на фільтрах грубого чи тонкого очищення зібрані будь-які харчові залишки чи сторонні предмети, зніміть фільтри й ретельно промийте їх під проточною водою.

- а) Фільтр тонкого очищення
- б) Фільтр грубого очищення
- в) Металевий фільтр

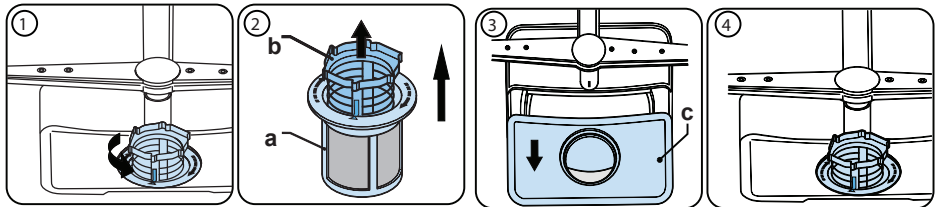

Щоб зняти й очистити блок фільтрів, поверніть його проти годинникової стрілки та зніміть, піднявши (1). Витягніть фільтр грубого очищення з мікрофільтра (2). Потім витягніть і зніміть металевий фільтр (3). Промивайте фільтр під проточною водою, доки не буде видалено всі залишки. Повторне складання фільтра. Установіть на місце фільтрувальну вставку й поверніть її за годинниковою стрілкою (4).

- Заборонено користуватися посудомийною машиною без фільтра.
- Неправильне встановлення фільтра знижує ефективність миття.
- Чисті фільтри — обов'язкова умова для належного експлуатування машини

### Розбризкувачі

Переконайтеся, що отвори для розпилення не засмічені та що на патрубках розбризкувачів не налипають харчові відходи або сторонні предмети. Якщо на розбризкувачах є будь-які засмічення, зніміть їх і очистьте розбризкувачі під проточною водою. Щоб зняти верхній розбризкувач, відкрутіть гайку, яка утримує його в робочому положенні, повернувши її за годинниковою стрілкою, і витягніть розбризкувач униз. Установлюючи верхній розбризкувач на місце, стежте, щоб гайка була щільно затягнутою.

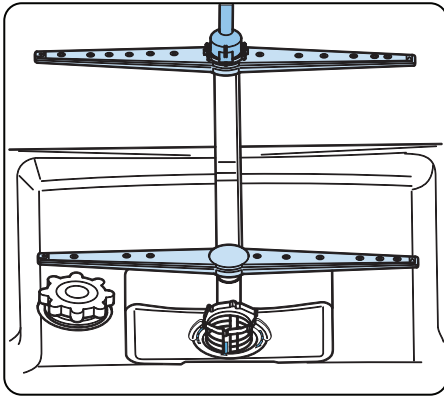

### Насос для відкачування рідини

Великі залишки їжі або сторонні предмети, не затримані фільтрами, можуть заблокувати роботу насоса відпрацьованої води. Тоді вода для попліскування буде стояти вище фільтра.

#### **⚠** Попередження про ризик порізів!

Під час чищення насоса для відпрацьованої води пильнуйте, щоб не поранитися друзками скла або об загострені краї частин.

У такому разі:

1. Спершу завжди вимикайте побутовий прилад із мережі живлення.
2. Вийміть кошики.
3. Зніміть фільтри.
4. Якщо потрібно, видаліть залишки води, скориставшись губкою.
5. Перевірте камеру машини й видаліть усі сторонні предмети.
6. Установіть фільтри.
7. Уставте на місце кошики.

## ГЛАВА 9 КОДИ ПОМИЛОК І ПОРАДИ ЩОДО ЇХ УСУНЕННЯ

КОД ПОМИЛКИ	ОПИС ПОМИЛКИ	РЕГУЛЯТОР
F5	Неналежна подача води	<ul style="list-style-type: none"><li>• Переконайтеся в тому, що водопровідний кран повністю відкритий.</li><li>• Закрийте водопровідний кран, від'єднайте вхідний шланг від крана і очистити фільтр на кінці з'єднання шланга.</li><li>• Повторно запустіть машину. Якщо помилку повторюється, зверніться до сервісної служби.</li></ul>
F3	Помилка безперервної подачі води	<ul style="list-style-type: none"><li>• Закрийте водопровідний кран.</li><li>• Зверніться до сервісної служби.</li></ul>
F2	Неможливо злити воду.	<ul style="list-style-type: none"><li>• Зливний шланг засмічений.</li><li>• Можуть бути замічені фільтри посудомийної машини.</li><li>• Вимкніть машину і виберіть команду скасування програми.</li><li>• Якщо помилка повториться, зверніться до сервісної служби.</li></ul>
F8	Помилка нагрівача	<ul style="list-style-type: none"><li>• Зверніться до сервісної служби.</li></ul>
F1	Активованій аварійний сигнал переливання води	<ul style="list-style-type: none"><li>• Вимкніть машину і закрийте кран.</li><li>• Зверніться до сервісної служби.</li></ul>
FE	Несправність електронної плати	<ul style="list-style-type: none"><li>• Зверніться до сервісної служби.</li></ul>
F7	Помилка перегрівання (занадто висока температура в машині)	<ul style="list-style-type: none"><li>• Зверніться до сервісної служби.</li></ul>
F6	Несправний датчик нагрівача	<ul style="list-style-type: none"><li>• Зверніться до сервісної служби.</li></ul>

Щоб уникнути будь-яких ризиків, усі роботи з монтажу й технічного обслуговування завжди має здійснювати представник авторизованої сервісної служби. Виробник не нестиме ніякої відповідальності за будь-які пошкодження внаслідок виконання будь-яких робіт неуповноваженою особою. До здійснення ремонтних робіт треба допускати тільки кваліфікованих техніків. Якщо потрібна заміна будь-якого компонента, переконайтеся, що використовуються тільки оригінальні запасні частини.

Неналежне виконання ремонту або використання неоригінальних запасних частин може спричинити суттєве пошкодження приладу й піддає користувача значному ризику.

Контактну інформацію служби обслуговування клієнтів наведено на зворотній обкладинці цього документа.

Оригінальні запчастини, які забезпечують потрібні функції згідно з відповідним замовленням на серію Ecodesign, можна отримати в Службі обслуговування клієнтів протягом принаймні 10 років із дати, коли ваш прилад було запропоновано на ринку Європейського економічного простору.

## ГЛАВА 10 КОРИСНІ ВІДОМОСТІ

**Якщо горить один з індикаторів програм, а індикатор Пуск/Пауза блимає,** Відкриті дверцята посудомийної машини, закрийте їх.

**Якщо програма не запуститься**

- Перевірте підключення до електричної мережі.
- Перевірте запобіжники у приміщенні.
- Переконайтеся в тому, що водопровідний кран відкритий.
- Переконайтеся в тому, що дверцята посудомийної машини належно закриті.
- Переконайтеся в тому, що машина вимкнена, натиснувши кнопку увімкнення/вимкнення живлення.
- Переконайтеся в тому, що вхідний водний фільтр і фільтри машини не забиті.

**Якщо індикатори «Миття/Сушіння» і «Завершення» продовжують блимати**

- Активованій аварійний сигнал переливання води
- Закрийте кран і зверніться до авторизованої сервісної служби.

**Якщо після завершення миття контрольні індикатори продовжують горіти**

Не натиснута кнопка увімкнення/вимкнення живлення.

**Якщо у відділенні для миючого засобу є залишки миючого засобу**

Миючий засіб було додано, коли відділення для миючого засобу було мокрим.

**Якщо наприкінці програми всередині машини залишається вода**

- Засмічений або перекучений зливний шланг.
- Засмічені фільтри.
- Виконання програми ще не завершено.

**Якщо машина зупиняється під час миття**

- Вимкнення електроживлення.
- Проблеми зі шлангом подачі води
- Програма може знаходитися в режимі очікування.

**Якщо під час миття відчувається хитання і звук ударів**

- Неправильне розміщення посуду.
- Розбризкувач торкається посуду.

**Якщо на посуді є часткові залишки їжі**

- Неправильне розміщення посуду і вода, яка розбризкується, не попадає на певні місця.
- Кошик надмірно завантажений.
- Посуд торкається один одного.
- Додано замало миючого засобу.

- Вибрано неправильну, занадто просту програму миття.

- Розбризкувачі засмічені залишками їжі.

- Засмічені фільтри.

- Неправильно встановлені фільтри.

- Замічений зливний водяний насос.

**Мокрий посуд**

- Була вибрана програма без висушування.

- Занадто низка доза ополіскувача.

- Виймання посуду було зроблено занадто швидко.

**Якщо на посуді з'явилися іржаві плями**

- Низька якість нержавіючої сталі, з якої зроблений посуд.
- Висока концентрація солей у воді для миття.
- Кришка відділення для молі закрита не повністю.
- Під час заповнення відділення для соли, велика її кількість потрапила в середину машини.
- Погане заземлення.

**Якщо ці поради не допомогли усунути проблему або в разі виникнення несправностей, які не описані в цьому документі, зверніться до авторизованої сервісної служби.**



## УТИЛІЗАЦІЯ СТАРОГО ПРИСТРОЮ

Цей символ на виробі чи упаковці означає, що прилад не слід викидати разом з побутовими відходами. Натомість, його слід доставити до відповідного пункту збору та утилізації електричного та електронного обладнання.

Це дозволяє уникнути негативного впливу на навколишнє середовище та здоров'я людей. Повторна переробка матеріалів допомагає зберігати природні ресурси. За більш докладною інформацією щодо утилізації цього приладу зверніться до місцевої адміністрації, служби утилізації побутових відходів або до магазину, в якому він був придбаний.

У поліпропіленовому колбовому фільтрі посудомийної машини міститься біоцидна речовина, яка запобігає розмноженню бактерій. Діюча речовина: піритіон цинку (CAS No: 13463-41-7)





# Service & Support

Visit Our Website  
[sharphomeappliances.com](http://sharphomeappliances.com)

**SHARP**

Be Original.



QW-NS1CF49EW-EU

QW-NS1CF49ES-EU

Mosogatógép

HU Használati utasítás

**SHARP**

Be Original.



# TARTALOM

<b>1. FEJEZET: A TERMÉK ISMERTETÉSE</b>	
Műszaki specifikációk	5
A szabványoknak és tesztadatoknak történő megfelelés	5
<b>2. FEJEZET: BIZTONSÁGI TUDNIVALÓK ÉS ELŐÍRÁSOK</b>	
Újrahasznosítás	6
Biztonsági tudnivalók	6
Előírások	8
Mosogatógépbe nem helyezhető tárgyak	8
<b>3. FEJEZET: A MOSOGATÓGÉP BESZERELÉSE</b>	
A mosogatógép elhelyezése	9
Vízvezetékre történő csatlakoztatás	9
Víz befolyótömlő	9
Víz kifolyótömlő	10
Elektromos csatlakoztatás	11
A mosogatógép beépítése munkalap alá	12
A gép használata előtt	14
<b>4. FEJEZET: A GÉP ELŐKÉSZÍTÉSE HASZNÁLATRA</b>	
A vízkömentesítésének fontossága	14
Mosogatószer használata Mosogatószer használata	14
A vízkömentesítés fontossága	14
Feltöltés sóval	14
Testzcscik	15
A sófelhasználás beállítása	16
Mosogatószer használata	16
A mosogatószer-tartály feltöltése	16
Kombinált mosogatószer	17
Feltöltés öblítőszerrel és a beállítások megadása	17
<b>5. FEJEZET: A MOSOGATÓGÉP BETÖLTÉSE</b>	
Edényrekesz	18
A kosár feltöltésének alternatív módjai	19
<b>6. FEJEZET: A PROGRAMOK LEÍRÁSA</b>	
Programelemek	20
<b>7. FEJEZET: A GÉP BEKAPCSOLÁSA ÉS PROGRAMVÁLASZTÁS</b> A gép bekapcsolása	22
Programkövetés	22
Program módosítása	22
Program módosítása visszaállítással	23
A mosogatógép kikapcsolása	23
<b>8. FEJEZET: KARBANTARTÁS ÉS TISZTÍTÁS</b>	
Szűrők	24
Szűrőkarok	24
Tömlőszűrő	24
<b>9. FEJEZET: HIBAKÓDOK ÉS TEENDŐK HIBA ESETÉN</b>	26

Kedves Ügyfelünk! Célunk, hogy olyan csúcsmínőségű termékeket nyújtsunk Önnek, amely meghaladja az Ön elvárásait. Az Ön készüléke modern gyártósoron készül és alapos, részletes minőségellenőrzésen esik át.

A kézikönyv célja, hogy segítséget nyújtson a készülék használatában, amely a legmodernebb technológiával, nagy odafigyeléssel és a legnagyobb hatékonysággal készült.

A készülék használata előtt olvassa el ezt a használati utasítást, amely a biztonságos beszereléssel, karbantartással és használatával kapcsolatos alapvető információkat tartalmazza. A termék beszereléséhez lépjen kapcsolatba a legközelebbi meghatalmazott szervizközponttal.

A használati utasítás számos modellre vonatkozik. Ebből adódóan eltérések előfordulhatnak.

## 1. FEJEZET: A TERMÉK ISMERTETÉSE

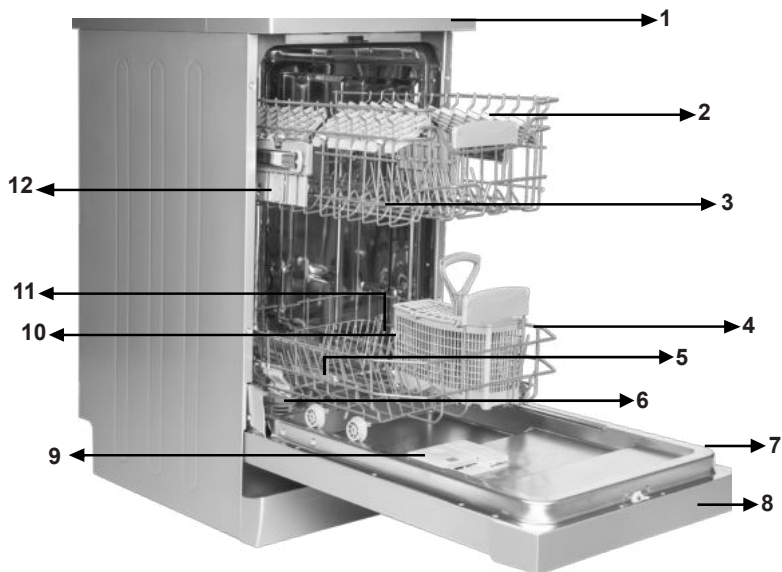

1. Munkalap

2. Felső edénytartó kosár

3. Felső mosogatókar

4. Alsó edénytartó kosár

5. Alsó mosogatókar

6. Szűrők

7. Adattábla

8. Kezelőpanel

9. Mosogatószer és öblítőszer adagoló

10. Só adagoló

11. Felső kosár zárja

12. Felső evőeszköztartó kosár



13

**Turbo szárító egység:** Ez a rendszer jobb szárítási teljesítményt biztosít edényeinek.

## 1. FEJEZET: MŰSZAKI SPECIFIKÁCIÓK

### Műszaki jellemzők

Kapacitás	10 teríték
Magasság	850 mm
Magasság (munkalap nélkül)	820 mm
Szélesség	450 mm
Mélység	598 mm
Nettó súly	40 kg
Tápfeszültség	220-240 V, 50 Hz
Teljesítményfelvétel	1900 W
Fűtési teljesítmény	1800 W
Szivattyú teljesítménye	100 W
Szennyvíz szivattyú teljesítménye	30 W
Víznyomás	0.03 MPa (0,3 bar) - 1 MPa (10 bar)
Áramerősség	10 A

### A követelményeknek és tesztadatoknak való megfelelés / EK megfelelési nyilatkozat

Ezen termék megfelel minden vonatkozó EU direktívának a megfelelő harmonizált szövegek értelmében, mely a CE jelölésre vonatkozik.

Az útmutató elektronikus változatát megtalálja a [www.sharphomeappliances.com](http://www.sharphomeappliances.com) oldalon.

### BIZTONSÁGI TUDNIVALÓK ÉS ELŐÍRÁSOK

#### Újrahasznosítás

Újrahasznosítható anyagok egyes alkatrészekben és a csomagolásban találhatóak.

- A műanyag alkatrészeket nemzetközileg használt rövidítésekkel jelölték: (>PE< , >PS< , >POM< , >PP< , )
- A karton részeket újrahasznosított papírból állították elő, ezeket papír hulladék-gyűjtőbe kell dobni újrahasznosítás céljából.
- Ezeket az anyagokat nem lehet szemeteskukába dobni. hanem a szelektív hulladékgyűjtő és újrahasznosító központokban kell leadni.
- Vegye fel a kapcsolatot az érintett központokkal további információkért a gyűjtőhelyekkel és módszerekkel kapcsolatban.

#### Biztonsági tudnivalók

##### Amikor átveszi mosogatógépét

- Ha bármilyen sérülést észlel a mosogatógép csomagolásán, lépjen kapcsolatba a szakszervizzel.
- Távolítsa el a csomagolóanyagot az útmutató szerint, és az előírásoknak megfelelően dobja el.

##### A mosogatógép beszerelése során figyelembe veendő pontok

- Megfelelő, biztonságos és vízszintes helyet válasszon a mosogatógép beszereléséhez.
- A mosogatógép beszerelését és csatlakoztatását az alábbi útmutató szerint végezze el.
- Ezt a mosogatógépet csak szakszerviz szerelheti be és javíthatja.
- A mosogatógéphez csak eredeti cserealkatrészeket használjon.
- Beszerelés előtt ellenőrizze, hogy a mosogatógép ne legyen áram alatt.
- Ellenőrizze, hogy az elektromos biztosítékrendszer a szabályozásnak megfelelően van-e csatlakoztatva.
- Minden elektromos csatlakoztatásnak meg kell felelnie az adattáblán lévő értékeknek.
- Ellenőrizze, hogy a mosogatógép ne álljon a hálózati tápkábelen.
- Soha ne használjon hosszabbítót vagy elosztót az elektromos csatlakoztatáshoz. A beszerelést követően a csatlakozónak kényelmesen elérhetőnek kell lennie.
- A beszerelést követően futtasson le egy programot üresen.



### Mindennapos használat

- Ezt a mosogatógépet háztartási használatra tervezték, ne használja más célra! A mosogatógép ipari jellegű használata érvényteleníti a garanciát.
  - A mosogatógép nyitott ajtajára ne álljon vagy üljön rá, és ne helyezzen rá súlyt, mivel az leeshet.
  - Ne használjon nem kifejezetten mosogatógépekhez tervezett mosogató- és öblítőszeret. Vállalatunk az ebből adódó károkért nem vállal felelősséget.
  - A mosogatógép mosogatórészeiben található víz nem ivóvíz, ne igya meg!
  - A robbanásveszély miatt ne tegyen semmilyen vegyi oldószert a mosogatógép mosogatórésszébe.
  - Mosogatás előtt ellenőrizze, hogy a műanyag edények a mosogatógépben hőállóak legyenek.
  - A készüléket üzemeltetheti 8 év feletti gyermek vagy korlátozott fizikai, érzékelő vagy pszichikai képességekkel rendelkező, vagy ismeretek és tapasztalat nélküli személy is, amennyiben azt csak felügyelet alatt teszi, vagy ha utasításokat kapott a készülék biztonságos használatáról, és megérti a használatból eredő veszélyeket. Gyermek nem játszhat a készülékkel. A tisztítást és felhasználói karbantartást gyermekek nem végezhetik felügyelet nélkül.
  - Ne helyezzen a kosár kapacitásán felül nem megfelelő vagy nehéz eszközt a mosogatógépbe. Vállalatunk a belső részek sérüléséért nem vállal felelősséget.
  - Az ajtót a gép működése közben nem szabad kinyitni. Mindenesetre egy biztonsági eszköz azonnal leállítja a mosogatógépet, ha kinyitják az ajtót.
  - A balesetek elkerülése érdekében ne hagyja nyitva az ajtót.
  - A késeket és más éles tárgyakat az evőeszköztartóba, a szűrő/éles résszel lefele helyezze el.
  - Ha a tápkábel megsérült, azt a gyártónak, szervizképviselőjének vagy más, illetékes személynek kell cserélnie a veszélyek elkerülése érdekében.
  - Ha az EnergySave opciónál az „Igen” lehetőséget választja, az ajtó a program végén kinyílik. 1 percre próbálja meg erővel bezárni az ajtót, hogy ne sértse meg az automatikus ajtónyitó mechanizmust. Az ajtónak a hatékony száradás érdekében 30 percre keresztül nyitva kell lennie (automatikus ajtónyitó rendszerrel szerelt modellek esetén).
- Figyelem:** Ne álljon az ajtó elé, ha megszólal az automatikus nyitásra figyelmeztető hangjelzés.

### A gyerekek biztonsága érdekében

- Miután eltávolította a gép csomagolását, vigyázzon arra, hogy a csomagolóanyag ne kerüljön gyerekek kezébe.
- Tilos a gyermekeknek a mosogatógéppel játszani vagy azt elindítani.
- Tartsa távol a mosogató- és öblítőszeret a gyerekektől!

## 2 FEJEZET: BIZTONSÁGI TUDNIVALÓK ÉS ELŐÍRÁSOK

- Ne engedje a gyerekeket a nyitott mosogatógép közelébe, mivel annak belsejében tisztítószermaradványok lehetnek.
- Vigyázzon arra, hogy a régi gépe ne jelentsen veszélyt a gyerekek számára. Előfordult, hogy a gyermekek bezárták magukat a régebbi típusú gépekbe. Az ilyen helyzetek elkerülése érdekében törje le az ajtózárat és húzza ki az elektromos kábeleket.

### Üzemzavar esetén

- A szakszerviz munkatársán kívül mások által végzett javítások a gép garanciájának megszűnéséhez vezetnek.
- Mielőtt a mosogatógép javításához kezdene, ellenőrizze, hogy áramtalanította-e a gépet. Kapcsolja ki a biztosítékot vagy húzza ki a gép dugaszát. Ne a kábeltől húzza a dugaszt. Ellenőrizze, hogy elzárta-e a vízcsapot.

### Előírások

- Az energia- és víztakarékosság érdekében távolítsa el az edényekről az ételmaradékokat, mielőtt betenné azokat a mosogatógépbe. A mosogatógépet töltsen meg teljesen, és csak azután indítsa el.
- Az előmosogatás programot csak szükséges esetben használja.
- Az üreges tárgyakat, mint tálak, poharak vagy fazekak a szájjukkal lefele tegye be a mosogatógépbe.
- Ne tegyen a mosogatógépbe más vagy több edényt az ajánlottnál.

### Mosogatógépben nem mosható dolgok

- Cigaretthamu, gyertyamaradék, fényesítő, festék, vegyszerek, vasötvözetű anyagok;
- Fa-, csont-, elefántcsont vagy gyöngyház bevonatos nyelű kések, kanalak, villák; ragasztott tárgyak, dörzsölő, savas vagy lúgos vegyszerekkel szennyezett tárgyak
- Nem hőálló műanyagok, réz- vagy ónbevonatú tárolóedények;
- Alumínium- vagy ezüsttárgyak (elszíneződhetnek, mattá válhatnak)
- Egyes kényesebb, nyomott díszítő mintás üvegtípusok, porcelánok, mivel ezek elmosódhatnak akár az első mosogatás után is; egyes kristályok, amelyek időben elveszíthetik az átlátszóságukat, ragasztott evőeszközök, amelyek nem hőállóak, ólmos kristálypoharak, vágóeszközök, műszálból előállított tárgyak.
- A nedvszívó tárgyak – mint szivacsok vagy konyhai törölkők – nem tehetők be a mosogatógépbe.

**Figyelem:** Ügyeljen arra, hogy ezentúl mosogatógépbe alkalmas eszközöket vásároljon.

### A MOSOGATÓGÉP BESZERELÉSE

A beszerelés helyének meghatározása során ügyeljen arra, hogy az edények könnyen behelyezhetők és kivehetők legyenek.

Ne tegye a mosogatógépet olyan helyre, ahol előfordulhat a 0°C alatti hőmérséklet.

### 3. FEJEZET: A MOSOGATÓGÉP BESZERELÉSE

Az elhelyezés előtt vegye ki a gépet a csomagolásból a csomagoláson elhelyezett figyelmeztetéseket betartva.

Helyezze a mosogatógépet egy vízcsaphoz vagy lefolyóhoz közel. Vegye figyelembe a mosogatógép elhelyezésekor, hogy a létrehozott csatlakoztatásokat nem lehet módosítani.

A mosogatógépet ne az ajtajától vagy a kezelőpaneltől mozgassa.

Vigyázzon arra, hogy a mosogatógép minden oldalán biztosítson megfelelő távolságot ahhoz, hogy tisztításkor kényelmesen tudja előre-hátra mozgatni.

Ügyeljen arra, hogy a vízbefolyó és -kifolyó tömlők a gép elhelyezése során ne törjenek meg.

Ellenőrizze, hogy a mosogatógép ne álljon az elektromos kábelén.

Állítsa be a mosogatógép állítható lábait, hogy vízszintesen és egyensúlyban álljon a gép. A mosogatógép megfelelő elhelyezése biztosítja az ajtó problémamentes nyitását és zárását.

Ha a gép ajtaja nem záródik rendesen, ellenőrizze, hogy a mosogatógép biztosan áll a padlón, ellenkező esetben állítsa be a lábakat, hogy biztosítsa a stabil állást.

#### Vízvezetékre történő csatlakoztatás

A belétéri csövezésnek alkalmasnak kell lennie a mosogatógép beszereléséhez. Ezenkívül azt ajánljuk, hogy szereljen egy vízsűrőt a lakásba belépő vezetékre, hogy elkerülje a vezetéken esetlegesen bekerülő szennyeződések (homok, agyag, rozsdá stb.) által okozott meghibásodásokat, és hogy megelőzze a besárgulással vagy a mosogatások utáni lerakódások képződésével kapcsolatos panaszokat.



#### Víz befolyótömlő

Ne használja a régi mosogatógép vízbefolyó tömlőjét. Helyette használja az új géphez mellékelt új tömlőjét. Ha egy új vagy hosszú nem használt víz befolyótömlőt kíván használni a mosogatógépéhez, a csatlakoztatás előtt folyasson végig vizet a tömlőn. Csatlakoztassa a befolyótömlőt közvetlenül a vízcsapra. A csap által biztosított nyomás legalább 0,03, legfeljebb pedig 1 MPa lehet. Ha a víznyomás 1 MPa feletti, akkor nyomáscsökkentő szelepet kell alkalmazni.

A csatlakoztatás után nyissa ki teljesen a csapot, és ellenőrizze a csatlakozás csepegésmentességét. A mosogatógép biztonsága érdekében a mosogatási programok befejezése után mindig zárja el a vízbefolyó csapot.

### 3. FEJEZET: A MOSOGATÓGÉP BESZERELÉSE

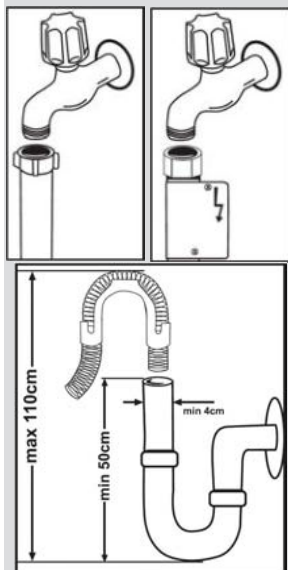

**MEGJEGYZÉS:** Egyes modelleknél vízzáró kifolyócsövet alkalmaznak. Vízzáró használata esetén veszélyes nyomás állhat fenn. Ne vágja el a vízzáró kifolyócsövet. Ne hajlítsa és ne csavarja meg.

#### Víz kifolyótömlő

A víz kifolyótömlőt csatlakoztatni lehet közvetlenül a vízfolyóhoz vagy a mosogatókagyló lefolyójához. Egy speciális hajlított csővel (ha rendelkezésre áll), a vizet be lehet vezetni közvetlenül a mosogatókagylóba a hajlított cső felakasztásával a kagyló szélére. A kifolyócsőnek 50 - 110 cm-re kell lennie a padló szintjétől.

**Figyelem:** Ha 4 m-nél hosszabb kifolyótömlőt használ, az edények piszkosak maradhatnak. Ebben az esetben a gyártó nem vállalja a felelősséget.

Földelt csatlakozóaljzatba csatlakoztassa a készüléket, amelyet a „Műszaki adatok” táblázatban található értékeknek megfelelő biztosítékkal láttak el.

Jelen készülék csatlakozója 13 A-es biztosítékkal rendelkezik a célországtól függően (pl. Egyesült Királyság) (Például Egyesült Királyság, Szaúd-Arábia)

#### Vízvezetékre történő csatlakoztatás:

Olvassa el a bekötővezetéken található jelzést!

Ha a modell 25 °C-os jelöléssel van ellátva, a víz hőmérséklet max. 25 °C-os (hidegvíz) lehet.

Egyéb modellek esetén:

lehetőleg hideg vízzel; forróvíz max.

60 °C-ig.

### 3. FEJEZET: A MOSOGATÓGÉP BESZERELÉSE

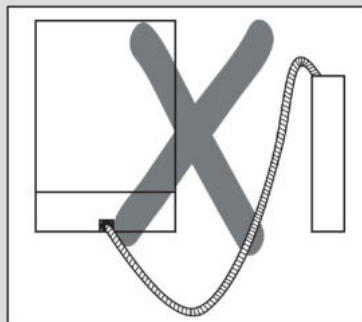
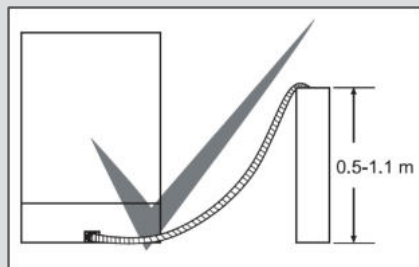

#### Elektromos csatlakoztatás

A mosogatógép földelt dugaszát földelt, a megfelelő feszültségű és áramú fali aljzathoz kell csatlakoztatni. Ha nem létezik földelt rendszer, vegye fel a kapcsolatot egy szakképzett villanszerelővel annak kialakítása érdekében. Amennyiben nem földelt vezetékhez csatlakoztatja a gépet, a gyártó nem vállalja a felelősséget a használat során bekövetkezett károkért.

A belső biztosítéknak 10-16 A értékűnek kell lennie.

A mosogatógép a 220-240 V feszültségnek megfelelően van beállítva. Ha az Ön lakóhelyén a hálózati feszültség 110 V, iktasson be egy 110/220V és 3000W-os transzformátort. A mosogatógépet elhelyezés közben tilos csatlakoztatni a hálózatra. Mindig a mosogatógép tartozékaként kapott burkolt dugaszt használja. Alacsony feszültség mellett a mosogatógép hatékonysága csökken.

A mosogatógép tápkábelének cseréjét csak szakszerviz vagy szakképzett villanszerelő végezheti el. Ellenkező esetben balesetet okozhat.

Biztonsági okokból a mosogatási programok befejezése után mindig áramtalanítsa a mosogatógépet.

Hogy elkerülje az áramütés veszélyét, soha ne nyúljon nedves kézzel a dugaszhoz.

A mosogatógép áramtalanításakor a dugaszt húzza, ne a kábelt.

Hogy elkerülje az áramütés veszélyét, soha ne nyúljon nedves kézzel adugaszhoz.

### 3. FEJEZET: A MOSOGATÓGÉP BESZERELÉSE

#### Készülék pult alá történő beépítése

Ha a konyhapult alatt szeretné elhelyezni a készüléket, ellenőrizze, hogy elegendő hely van a beépítéshez a pult alatt, illetve az elektromos hálózat és a vízvezeték erre alkalmas. **1** Ha úgy dönt, hogy a készüléket beépíti, távolítsa el az ábrán látható módon a munkalapot. **2**

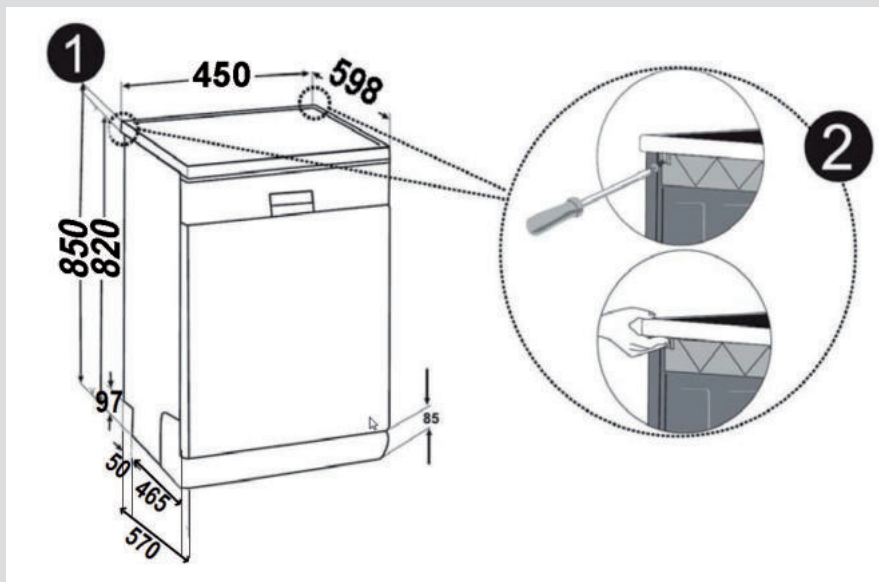

**Figyelmeztetés:** A felületnek, ami alá a munkalap nélküli készüléket helyezi, kellően stabilnak kell lennie.

A munkalap eltávolításához csavarja ki a készülék hátulján található, a munkalapot tartó csavarokat; majd nyomja el előlről hátrafelé az előlapot 1 cm-rel és emelje fel.

### 3. FEJEZET: A MOSOGATÓGÉP BESZERELÉSE

Állítsa be a gép lábát a padló lejtésének megfelelően. **3** A pult alá betolva illessze helyére a készüléket. Ügyeljen rá, hogy a csöveket ne törje meg, vagy csavarja meg. **4**

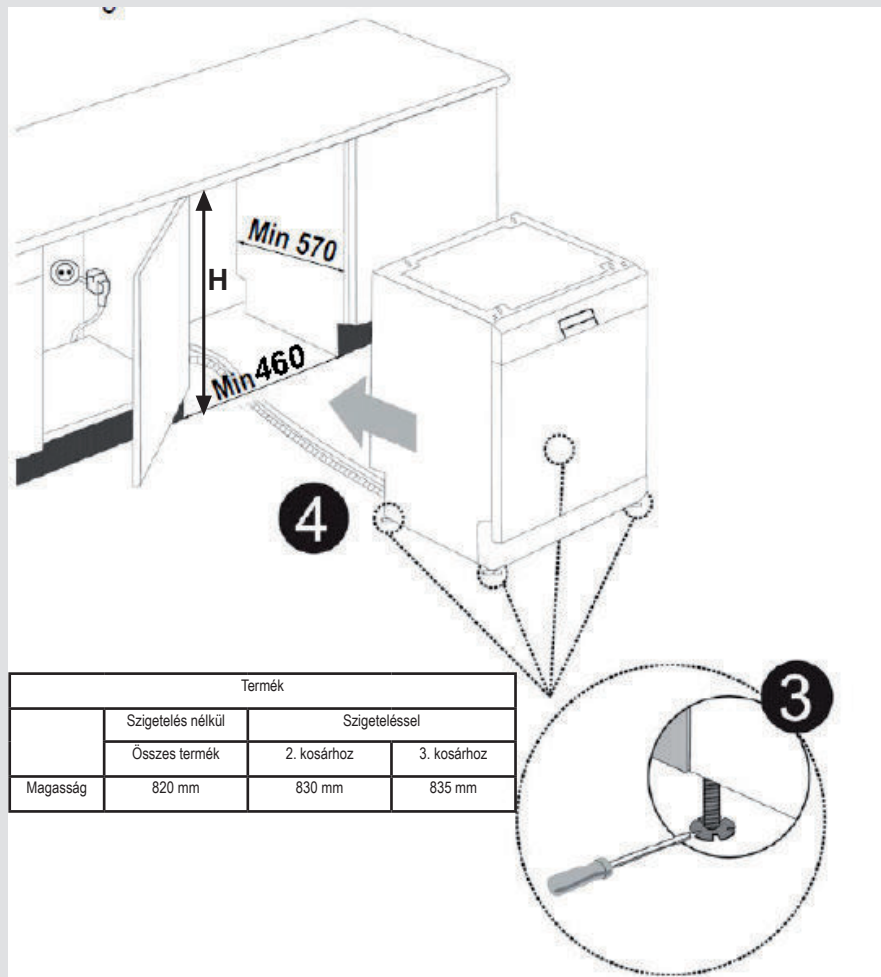

**Figyelmeztetés:** A munkalap eltávolítása után a készüléket az ábrán jelzett méretű helyre kell helyezni.

## 4. FEJEZET: A GÉP ELŐKÉSZÍTÉSE HASZNÁLATRA

### A gép első használata előtt

- Ellenőrizze, hogy az elektromosság és a vízbetáplálás specifikációja megegyezik-e a gép telepítési utasításában jelzett értékekkel.
- Távolítsa el a gép belsejében lévő összes csomagolóanyagot.
- Állítsa be a vízlágyítót.

Adjon 1 kg sót a sórekeszbe és töltsse fel vízzel, hogy majdnem túlcserdjuljon.

### Vízlágyító só betöltése

A jó mosogatási funkció érdekében a mosogatógép lágy vagy kevésbé vízköves vizet igényel. Ellenkező esetben mészmарadék marad az edényeken és a készülék belsejében. Ez negatív hatással van a gép mosogatási, szárítási és fénysítési teljesítményére. Amikor a víz keresztülfolycik a lágyító rendszeren, eltávolítja a vízkeménységet okozó ionokat a vízből és ezáltal a víz eléri azt a lágytságot, amely a legjobb mosogatási eredményekhez szükséges. A befolyó víz keménységi szintjétől függően a vízkeménységet okozó ionok rohamosan lerakódhatnak a lágyító rendszer belsejében. Ezért a lágyítórendszert frissíteni kell, hogy az a következő mosogatás során is ugyanolyan teljesítménnyel működjön. Erre a célra mosogatógép-sót használnak.

### Mosogatószer használata

Kizárólag háztartási mosogatógépekhez gyártott mosogatószert használjon. A mosogatószert hűvös száraz helyen, gyermekektől távol trolálja.

A legjobb teljesítmény érdekében a kiválasztott programhoz megfelelő mosogatószert használjon. A szükséges mosogatószer-mennyiség a ciklustól, a behelyezett edények mennyiségétől és az edények szennyezettségi szintjétől függ.

Ne töltsön a szükségesnél több mosogatószert a mosogatószer-tartályba. Máskülönbén fehér csíkok és kék réteg rakódik a poharakra és tányérokra, és üvegkorroziót eredményezhet. A túlzásba vitt mosogatószer folyamatos használata a mosogatógép meghibásodásához vezethet.

A túl kevés mosogatószer-használat nem megfelelő mosogatási eredményhez vezethet és fehér csíkok jelenhetnek meg a kemény víztől.

További információkért olvassa el a mosogatószer-gyártó utasításait.

Speciálisan erre a célra kifejlesztett mosogatógép-sót használjon vízlágyításhoz. Ne használjon olyan apró szemcséjű vagy porszerű sófajtát, amely könnyen feloldódik. Bármilyen más só használata kárt tehet a mosogatógépben.

### A GÉP ELŐKÉSZÍTÉSE HASZNÁLATRA

#### A vízkömentesítés fontossága

A jó mosogatási funkció érdekében a mosogatógép lágy vagy kevésbé vízköves vizet igényel. Ellenkező esetben mészmарadék marad az edényeken és a készülék belsejében. Ez negatív hatással van a gép mosogatási, szárítási és fénysítési teljesítményére. Ezen ok miatt a mosogatógépekben vízlágyító rendszert használnak. A lágyítórendszert frissíteni kell, hogy az a következő mosogatás során is ugyanolyan teljesítménnyel működjön. Erre a célra mosogatógép-sót használnak.

#### Feltöltés sóval

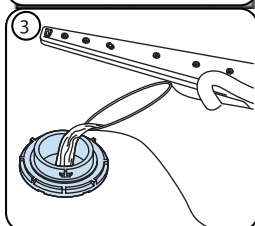
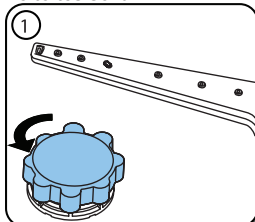

Kizárólag mosogatógépekben történő használatra 2 gyártott lágyítótsót használjon. A lágyítótsó behelyezéséhez először távolítsa el az alsó kosarat és nyissa ki a sótartály kupakját balra történő forgatással. (1) (2) Első használatkor töltsse fel a tartályt 1 kg sóval és vízzel (3) a túlfolyási szintig. A könnyebb betöltéshez használja a tölcserít (4). Helyezze vissza a kupakot és zárja le. Minden 20. és 30. mosogatás során töltsse fel a mosogatógépet sóval (kb. 1 kg) A sótartályt csak az első használatkor töltsse fel vízzel. Javasoljuk, hogy kis szemcsés vagy por formátumú lágyítótsót használjon. A gépben ne használjon asztali sót. Ellenkező esetben a lágyítórekesz működőképessége az idő előrehaladtával csökken. A mosogatógép az indításkor feltöltődik vízzel. Ezért a lágyítótsót a gép indítása előtt helyezze el. Így a túlfolyó só a mosogatási művelet révén azonnal kitisztul. Ha a só behelyezését követően nem mosogat azonnal edényeket, futtasson üres géppel egy rövid mosogatási programot, hogy elkerülje a gépnek a só betöltése során történő túladaolása miatti korrozióját. Ha ellenőrizni kívánja, hogy a gépben lévő lágyítótsó mennyisége

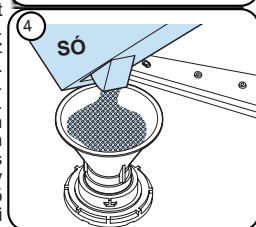
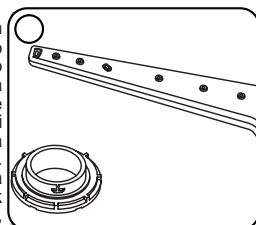











elegendőe, ellenőrizze a sótartály fedelének átlátszó részét. Ha az átlátszó rész zöld, a só mennyisége megfelelő. Ha nem zöld, töltsön be sót.

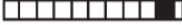

## 4. FEJEZET: A GÉP ELŐKÉSZÍTÉSE HASZNÁLATRA

### Testzscsik

A mosogatógép mosogatási hatékonysága a csapvíz lágyságától függ. Ezért a gép egy olyan rendszerrel van felszerelve, amely csökkenti a vezetékekben lévő víz keménységét. A rendszer helyes beállítása esetén a mosogatási hatékonyság nő. Az Ön területén lévő víz keménységének meghatározásához lépjen kapcsolatba a helyi vízművekkel vagy határozza meg a vízkeménységet a testzscsik használatával (ha van).

Nyissa ki a testzscsikot.	Folyassa a csapvizet 1 percen keresztül.	Tartsa a testzscsikot a vízbe 1 másodpercig.	A vízből történő kivételt követően rázza le a testzscsikot	1 percen keresztül.	Ellenőrizze, hogy a gép vízkeménységi beállítása megfelel-e a testzscsik által jelzett eredménynek.		
					1. szint		Nincs mész
					2. szint		Nagyon alacsony mésztartalom
					3. szint		Alacsony mésztartalom
					4. szint		Közepes mésztartalom
					5. szint		Mésztartalom
					6. szint		Magas mésztartalom

## 4. FEJEZET: A GÉP ELŐKÉSZÍTÉSE HASZNÁLATRA

### A sófelhasználás beállítása

Víz-keménységi szint	Német keménységi szint dH	Francia keménységi szint dF	Angol keménységi szint dE	Keménységi szint jelzése
1	0-5	0-9	0-6	A kijelzőn az L1 rövidítés látható.
2	6-11	10-20	7-14	A kijelzőn az L2 rövidítés látható.
3	12-17	21-30	15-21	A kijelzőn az L3 rövidítés látható.
4	18-22	31-40	22-28	A kijelzőn az L4 rövidítés látható.
5	23-31	41-55	29-39	A kijelzőn az L5 rövidítés látható.
6	32-50	56-90	40-63	A kijelzőn az L6 rövidítés látható.

Ha a víz keménysége 90 dF (francia keménységi fok) feletti vagy ha kútvizet használ; javasoljuk, hogy használjon szűrő- és vízfinomító berendezést.

**MEGJEGYZÉS:** A keménységi szint gyárilag 3-as szintre van beállítva.

A tesztpályán meghatározott fokoknak megfelelően végezze el gépén a vízkeménység beállítását, az alábbiak **Beállítás**

A Be / Ki gomb megnyomásával kapcsolja be a gépet.

- Nyomja meg a Program gombot legalább 3 másodpercig, közvetlenül a gép működése után bekapcsolva.

- Engedje el a Program gombot, amikor az „SL” felirat látható. Ezután az utolsó beállítási szint az Megjelenik.

- Nyomja meg a program gombot a kívánt szint beállításához. A program gomb minden megnyomása növeli a szintet. Miután elérte a 6. szintet, a következő lenyomás visszatér a szintre 1.

- A gép elforgatásával az utoljára kiválasztott vízkeménységi szint a memóriában tárolódik ki a Be / Ki gombbal.

### Mosogatószer használata

Kizárólag háztartási mosogatógépekhez gyártott mosogatószert használjon.

A piacon por, gél és tablettá formátumú, háztartási mosogatógépekhez tervezett mosogatószerek kaphatók. A mosogatószert a gép indítása előtt kell a tartályba helyezni. A mosogatószert hűvös, száraz helyen, gyermekektől távol tárolja.

Ne töltsön a szükségesnél több mosogatószert a tartályba; ellenkező esetben a poharak megkarcolódhatnak, a mosogatószer pedig nem oldódik fel megfelelően.

A mosogatószerekkel kapcsolatos információkért lépjen kapcsolatba közvetlenül a mosogatószer gyártójával. **A mosogatószer-tartály feltöltése**

Nyomja le a reteszt az ábrán látható módon a mosogatószer-tartály kinyitásához. **1** A tartály belsejében szintvonalak találhatók. A tartály legfeljebb 40 cm<sup>3</sup> mosogatószer befogadására alkalmas. Nyissa fel a mosogatószert és töltsön a nagyobb tartályba 25 cm<sup>3</sup>-nyi mosogatószert erősen szennyezett edények esetén, ellenkező eseten legfeljebb 15 cm<sup>3</sup>-nyit. **2** Ha az edények nagyon hosszú ideig voltak koszosak, az étel rájuk száradt vagy a mosogatógép túl lett terhelve, öntsön 5cm<sup>3</sup> mosogatószert az előmosogató rekeszbe és indítsa el a gépet. Szennyezettségi foktól illetve a víz keménységétől függően lehet, hogy több mosogatószert kell adagolnia.

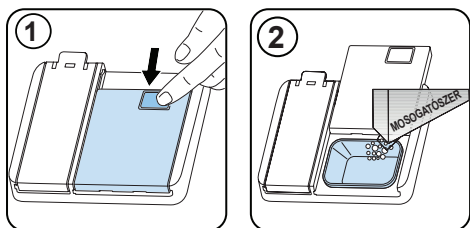

## 4. FEJEZET: A GÉP ELŐKÉSZÍTÉSE HASZNÁLATRA

### Kombinált mosogatószer

A kombinált mosogatószeres eltérő összetevőket tartalmazhatnak. A mosogatószer használata előtt olvassa el annak használati utasítását. A kombinált mosogatószeres általában csak bizonyos feltételek teljesülése esetén adnak megfelelő eredményt.

### Öblítőszer használata

Az öblítőszer segítik az edények csíkok és foltok nélküli megszáradását. Az öblítőszer elengedhetetlen a foltmentes edényekhez és kristálytisza poharakhoz. Az öblítőszer automatikusan távozik a gépből a forróvízes öblítési szakaszban. Ha túl alacsonyra állítja az öblítőszer-adagolást, fehér csíkok maradnak a tányérokra és nem száradnak megfelelő tisztaságúra.

Ha túl magasra állítja az öblítőszer-adagolást, kékes réteg rakódik a poharakra és tányérokra.

**Javasolt használat:** Ha a kombinált mosogatószeres használata során jobb eredményt szeretne elérni, helyezzen sót és öblítőszeret a mosogatógépbe és állítsa a vízkeménység és öblítőszer beállítását a legalacsonyabb pozícióba.



A különböző gyártók tablettás mosogatószeresek oldékonyága a hőmérséklettől és időtől függően változhat. Ezért rövid programokhoz nem javasolt ilyen mosogatószeres használata. Az ilyen programokhoz inkább por formátumú mosogatószeres használata javasolt.

**Figyelem:** Ha az ilyen mosogatószeres használata során eddig nem tapasztalt problémák jelentkeznek, forduljon közvetlenül a mosogatógép gyártójához.

**Az öblítő szintjének megváltoztatásához, kövesse az alábbi lépéseket a gép bekapcsolása előtt:**

Forgassa a gombot „kikapcsolt” helyzetbe.

- Nyomja meg és tartsa lenyomva a program gombot le.
  - Kapcsolja be a gépet. Addig tartsa lenyomva a program gombot Az „rA” eltűnik a kijelzőről. Öblítés a segédbeállítás követi a vízkeménységet beállítás.
  - A készülék megjeleníti az utolsó beállítást. Állítsa be a szintet a program megnyomásával gomb.
  - A mentéshez kapcsolja ki a gépet beállítás.
- A gyári beállítás „4”.

Ha az edények nem teljesen szárazak, vagy foltosak, emelje a szintet. Ha kék foltok képződnek az edényeken, csökkentse a szintet.

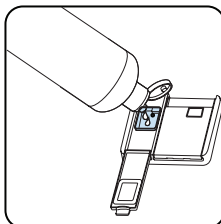
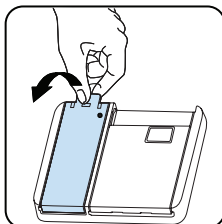

Stint	Fényesítő adag	Indikátor
1	Az öblítőszer nem adagolódik	r1 jel jelenik meg a kijelzőn
2	1 adagolás megtörtént	r2 jel jelenik meg a kijelzőn
3	2 adagolás megtörtént	r3 jel jelenik meg a kijelzőn.
4	3 adagolás megtörtént	r4 jel jelenik meg a kijelzőn.
5	4 adagolás megtörtént	r5 jel jelenik meg a kijelzőn.

## 5. FEJEZET: A MOSOGATÓGÉP BETÖLTÉSE

### A MOSOGATÓGÉP BETÖLTÉSE

Helyezze az edényeket megfelelően a mosogatógépbe.

Az edényeket két kosárban lehet a mosogatógépbe helyezni. Az alsó kosár kerek és mély edényekhez való. A felső kosárba vékony, keskeny edényeket lehet helyezni. A legjobb eredmény elérése érdekében javasoljuk, hogy használja az evőeszközrácst.

Az esetleges sérülések elkerülése érdekében javasoljuk, hogy a hosszú fogóval rendelkező és éles vagy hegyes edényeket élükkel lefelé vagy vízszintesen helyezze a mosogatógépbe.

**Figyelem:** Helyezze az edényeket a mosogatógépbe úgy, hogy azok ne akadályozzák a felső és alsó szórókart.

### LÁGY ÉRINTÉS

#### Felső kosár

#### Állítható magasságú állvány

Az állványokat úgy terveztük, hogy megnöveljék a felső kosár kapacitását. Az állványokra poharakat és csészéket helyezhet.

Az állványok magassága állítható. Ennek köszönhetően az állványok alatt különböző méretű poharakat helyezhet el.

A kosáron található magasságbeállító műanyag elemeknek köszönhetően az állványokat 2 különböző magasságra állíthatja be. Az állványra fektetve hosszabb villákat, késeket, és kanalakat is elhelyezhet a gépben anélkül, hogy akadályoznák a szórókarok forgását.

A lágy érintés funkció az állványokon a vékony szárú poharak elhelyezésére szolgál.

A borospoharat a képen látható módon kell elhelyezni a területen.

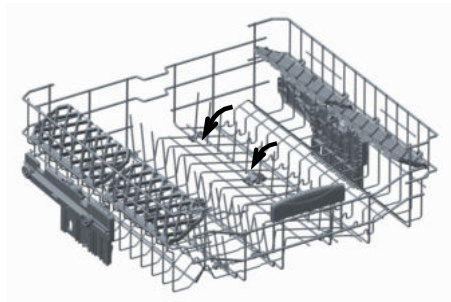
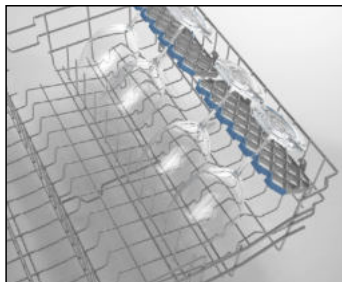

#### Elfordítható tuskék

A felső kosár elfordítható tuskéi révén az olyan nagyobb edényeket, mint serpenyő vagy fazék egyszerűbben elhelyezheti a gépben. Ha szükséges, az egyes részek külön is elfordíthatók, vagy akár együtt és így nagyobb helyet kap. Az elforgatható tuskéket felfelé fordíthatja, vagy lehajthatja.

## 5. FEJEZET: A MOSOGATÓGÉP BETÖLTÉSE

### A teli felső kosár magasságának beállítása

A készülék felső kosarát úgy tervezték, hogy magassága állítható lefelé és felfelé. Így szükség szerint a készülékben anélkül teremthet több helyet lefelé vagy felfelé, hogy kivenné a teli kosarat. Gyári alapbeállításban a készülék kosara a felső állásban van. A kosár megemeléséhez fogja meg azt mindkét oldalon és húzza felfelé. A kosár leengedéséhez fogja meg újból mindkét oldalon és engedje el. A kosár beállítása után ellenőrizze, hogy mindkét fele azonos magasságban van. (fel vagy le)

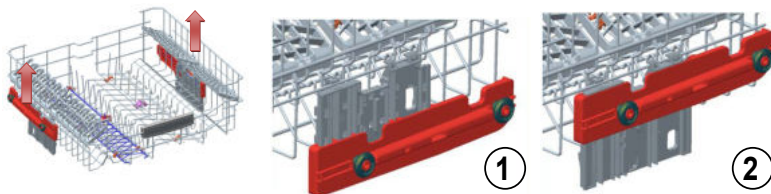

## 5. FEJEZET: A MOSOGATÓGÉP BETÖLTÉSE

### Hibás edény elrendezés

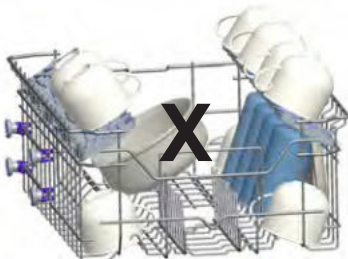
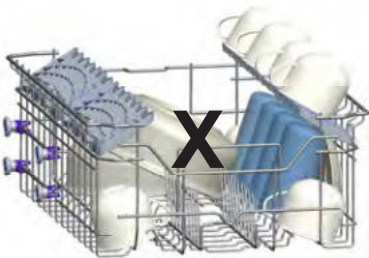
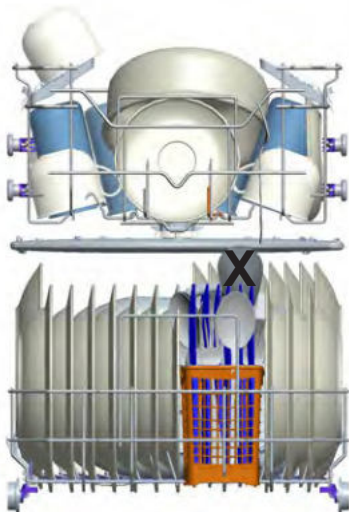

A nem megfelelő betöltés gyenge mosogatási és szárítási teljesítményhez vezethet. Kövesse a gyártó utasításait a jó mosogatási eredmények érdekében.

Fontos megjegyzés a tesztlaborok számára

A teljesítménytesztekkel kapcsolatos részletes adatokért írjon a következő címre:

"dishwasher@standardtest.info". Az e-mailben írja le a modell nevét és sorozatszámát (20 számjegy). Ezeket a berendezés ajtaján találja.

## 6. FEJEZET: A PROGRAMOK LEÍRÁSA

### A PROGRAMOK LEÍRÁSA Programelemek

	P1	P2	P3	P4
Program neve:	Quick 30' 40°	Eco 50°	Express 50' 65°	Intensive 65°
Szennyezettség típusa:	Kevésbé szennyezett edényekhez való gyorsmosogatóra alkalmas.	Normál program átlagosan szennyezett, naponta használatos edények tisztításához csökkentett energia- és vízfogyasztással.	Átlagosan szennyezett, naponta használt edények elmosogatásához való rövidebb idejű program használatára alkalmas.	Erősen szennyezett edényekhez.
Szennyezettség foka:	Enyhe	Közepes	Közepes	Erősen
"Mosogatószer mennyiség: A: 25 cm <sup>3</sup> B: 15 cm <sup>3</sup> "	A	A	A	A
Program időtartama (óra:perc):	00:30	03:18	00:50	01:57
Elektromos fogyasztás (kWh/ciklus):	0.670	0.755	0.950	1.550
Vízfogyasztás (liter/ciklus):	10.2	11.0	10.5	17.8

## 6. FEJEZET: A PROGRAMOK LEÍRÁSA

### A PROGRAMOK LEÍRÁSA

#### Programelemek

- A program időtartama változhat a bepakolt edények mennyiségétől, a víz hőmérsékletétől, a környezeti hőmérséklettől és a kiválasztott kiegészítő funkcióktól.
- Az Eco programot kivéve a programokhoz megadott értékek csupán tájékoztató jellegűek.
- Az Eco program alkalmas a szokásos módon szennyezett terítékek tisztítására, és ez az együttesen tekintetbe vett energia- és vízfogyasztást illetően a leghatékonyabb program. Ezt a programot használják az EU ecodesign jogszabályoknak való megfeleltetés kiértékelésére.
- A terítékek mosogatógépben való elmosása általában kevesebb energia- és vízfogyasztással jár, mint a kézi mosogatás abban az esetben, ha a mosogatógép gyártó utasításainak megfelelően használják.
- Kizárólag rövid időtartamú programokhoz használjon mosogatóport.
- A rövid programok nem tartalmazznak szárítást.
- A szárítás felgyorsítása érdekében résnyire nyissa ki a mosogatógép ajtaját, miután a program befejeződött.
- A energiaosztályt megjelölő címkén található QR-kód beolvasásával elolvashatja a termékadatbázisban található modelladatokat.



**MEGJEGYZÉS:** A 1016/2010. és 1059/2010. szabályozásoknak megfelelően az Eco program energiafogyasztási értékei eltérhetnek. Ez a táblázat összhangban van a 2019/2022. és 2017/2022. szabályozásokkal.



## 7. FEJEZET: A GÉP BEKAPCSOLÁSA ÉS PROGRAMVÁLASZTÁS

### A program kiválasztása és a gép elindítása

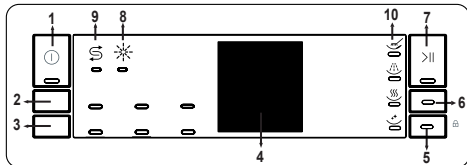

1. Be-/Kikapcsoló gomb
2. Programválasztó gomb
3. Késleltetés gomb
4. Hátralévő idő kijelző
5. Tabletta gomb
6. Féltöltet gomb
7. Start/Szünet gomb
8. Öblítőszer figyelmeztető jelzés
9. Só szint kijelző
10. Mosogatási fázis kijelzők
  - a- Mosogatási fázis szimbóluma
  - b- Öblítési fázis szimbóluma
  - c- Szárítási fázis szimbóluma
  - d- Program vége szimbólum

#### 1. Be-/Kikapcsoló gomb

Kapcsolja be a gépet az ON/OFF gomb megnyomásával. A Be-/Kikapcsoló LED addig világít, amíg a gép be van kapcsolva.

Ha nem nyomja meg valamelyik gombot, a gép 15 perc után automatikusan kikapcsol.

#### 2. Programválasztó gomb

Válassza ki a megfelelő programot a Programválasztó gomb segítségével.

#### 3. Késleltetés gomb

Késleltetheti a program elindítását 1-2...24 órával. Ehhez nyomja meg a **Késleltetés gombot** mielőtt a program elindul. A késleltetési idő aktiválásához nyomja meg a Start/Szünet gombot (7). A késleltetés idejének megváltoztatásához először nyomja meg a Start/Szünet gombot (7), majd a késleltetés gombbal válassza ki a késleltetés új idejét. Az új késleltetési idő aktiválásához nyomja meg újból a Start/Szünet gombot (7). A késleltetés törléséhez a késleltetés gombbal 0 órára kell állítania a késleltetés idejét.

Ha a késleltetési idő kiválasztása és aktiválása után kikapcsolja a gépet, a beállított késleltetési idő törlődik.

#### 4. Hátralévő idő kijelző

A program folyamata nyomon követhető a Mosás, Öblítés, Szárítás, Vége LED-ek (10) és a Hátralévő idő kijelző segítségével. Közben a Szárítás LED-je világít, a gép kb. 40-50 percig csendben marad a kiválasztott program folyamatának tekintetében.

#### 5. Tabletta gomb

Nyomja meg a Tabletta gombot a Tabletta funkció bekapcsolásához, ha olyan mosogatószeret használ, ami sót és öblítőszeret is tartalmaz.

#### 6. Féltöltet gomb

A készülék féltöltet funkciójának köszönhetően lerövidítheti a kiválasztott programok időtartamát, illetve csökkentheti a készülék energia és vízfogyasztását fele annyi elektromosság és víz felhasználásával.

#### 7. Start/Szünet gomb

Nyomja meg a Start/Szünet gombot a kiválasztott program elindításához. A mosogatás LED fénye kigyullad, és a Hátralévő idő kijelző megjeleníti program időtartamát. A program folyamata alatt is jelzi a hátralévő időt. Ha a gép ajtaját a program futása közben kinyitják, a program megáll és a Start/Szünet LED villog.

#### 8. Öblítőszer figyelmeztető jelzés

Ha az öblítőszer szintje alacsony, az öblítőszer hiányra figyelmeztető jelzés megjelenik jelezve, hogy az öblítőszer adagolóját fel kell tölteni.

#### 9. Só szint kijelző

Ha a vízlágyító só mennyisége nem elegendő, a só hiányára figyelmeztető jelzés kigyullad, jelezve, hogy a sóadagolót fel kell tölteni.

#### 10. Mosogatási fázis kijelzők

Nyomon követheti a program előrehaladását a kezelőpanel Mosogatási fázis kijelzőinek segítségével.

- Mosogatás
- Öblítés
- Szárítás
- Vége

## 7. FEJEZET: A GÉP BEKAPCSOLÁSA ÉS PROGRAMVÁLASZTÁS

**MEGJEGYZÉS:** A gyermekzár be- és kikapcsolása a Tabletta gomb (5) körülbelül 3 másodpercig történő nyomva tartásával történik. Amikor aktiválják, az összes led villog, és a „CL” felirat megjelenik a Hátralévő idő kijelzőn (4) egyszer. Ha a funkciót kikapcsolták, az összes LED és a „CL” jelzés kétszer felvillan.

**MEGJEGYZÉS:** Ha valamelyik kiegészítő funkciót használta a legutóbbi mosogatási program során, ez a funkció aktív marad a következő program mellett is. Ha törölni szeretné ezt a funkciót az újonnan kiválasztott mosási programban, nyomja meg a Fél töltet (6), a Tabletta (5) vagy a Késleltetés (3) gombot, amíg a kapcsolódó ledek ki nem kapcsolnak, vagy kapcsolja ki a készüléket a Be-/Kikapcsoló gombbal (1), ha valamelyik mosási program nem fut. Ellenkező esetben, ha a gép mosási programot futtat, akkor elsődlegesen szünetel, és a törlést a fentiekben leírtak történik.

### 7.1. Programváltás

Ha szeretné megváltoztatni a programot, miközben a gép már működésben van.

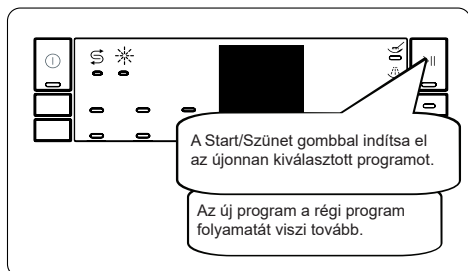
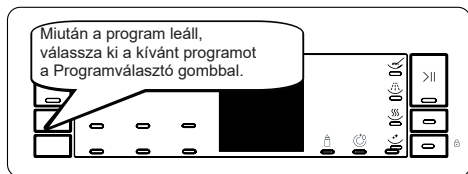
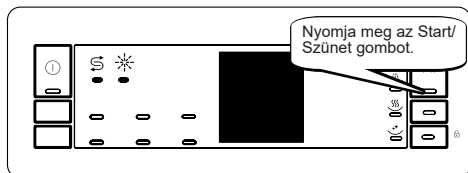

### 7.2. Program törlése

Ha szeretné törölni a programot miközben az már folyamatban van.

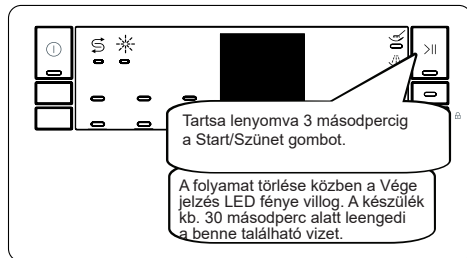

### 7.2. A készülék kikapcsolása

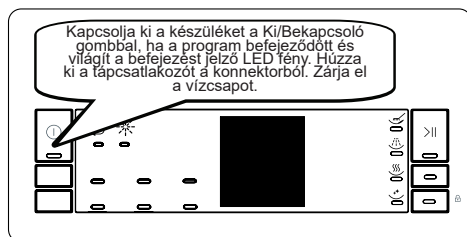

**MEGJEGYZÉS:** Ne nyissa ki az ajtót a program lejártá előtt.

**MEGJEGYZÉS:** A mosás befejezés után hagyja a készülék ajtaját résnyre nyitva, így gyorsítva a száradást.

**MEGJEGYZÉS:** Ha a gép ajtaját kinyitják, vagy annak áramellátása megszakad mosogatás közben, a program folytatódik, amint az ajtót becsukják, vagy amint az áramellátás visszatér.

## 8. FEJEZET: KARBANTARTÁS ÉS TISZTÍTÁS

A mosogató tisztítása elengedhetetlen annak élettartamának meghosszabbítása érdekében.

Győződjön meg arról, hogy a vízlágyítási beállításokat (amennyiben modelleje rendelkezik ilyenel) megfelelően végzi el és megfelelő mennyiségű mosogatószert használ a vízkölerakódás megelőzése érdekében.

Töltse újra a sótartó rekeszt, amikor az erre figyelmeztető jelzőfény felvillan.

Idővel olaj és vízkő rakódhat le mosogatógépebe. Ilyen esetben:

- Töltse fel a mosogatószer-tartályt, de ne pakoljon be tányérokot. Válasszon magas hőmérsékletű programot és indítsa el üresen a mosogatógépet. Ha ez a módszer nem tisztítja meg megfelelően a mosogatógépet, használjon kifejezetten mosogatógép tisztítására kifejlesztett tisztítószert.
- Mosogatógépe élettartamának meghosszabbítása érdekében rendszeresen tisztítsa a berendezést havonta.
- Nedves ruhával törölje át az ajtótomítékeket, a lerakódott ételmaradékok és idegen tárgyak eltávolításához.

- Szűrők

Tisztítsa meg a szűrőket és szórókarokat legalább heti egy alkalommal. Ha a durva- és finom szűrőben ételmaradék vagy idegen tárgy található, távolítsa el a szűrőket és vízzel alaposan tisztítsa meg azokat.

- a) Mikroszűrő      b) Durva szűrő  
c) Fémszűrő

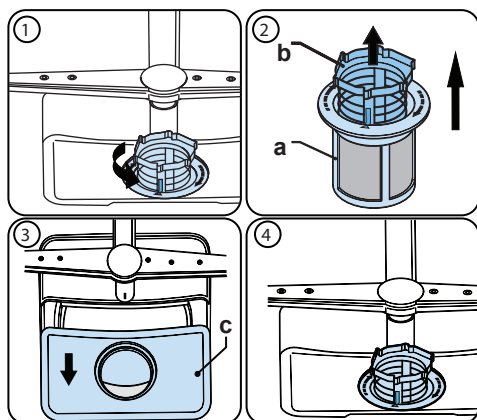

A szűrők kiemeléséhez és megtisztításához, fordítsa az óramutató járásával ellentétes irányba és emelje ki (1). Húzza ki a durva szűrőt a mikroszűrőből (2). Ezután húzza ki és válassza le a fémszűrőt (3). Bő vízzel öblítse le a szűrőket, amíg az összes ételmaradék el nem tűnik róla. Szerelje össze a szűrőket. Helyezze vissza a szűrőfoglalatot és fordítsa az óramutató járásával megegyező irányba (4).

- Soha ne használja a mosogatógépet szűrő nélkül.
- A helytelenül behelyezett szűrő csökkenti a mosogató hatékonyságát.
- A mosogató megfelelő működéséhez a tiszta szűrők elengedhetetlenek.

- Szórókarok

Győződjön meg arról, hogy a szórólyukak nincsenek eldugulva és hogy semmilyen ételmaradék vagy idegen tárgy nem ragadt rá a szórókarokra. Dugulás esetén vegye ki a szórókarokat és tisztítsa meg azokat vízbe merítve. A felső szórókar leszereléséhez csavarja ki a rögzítőcsavarokat az óramutató járásával megegyező irányba, majd húzza ki. A felső szórókar visszahelyezésekor figyeljen arra, hogy a csavar megfelelően meg legyen húzva.

## 8. FEJEZET: KARBANTARTÁS ÉS TISZTÍTÁS

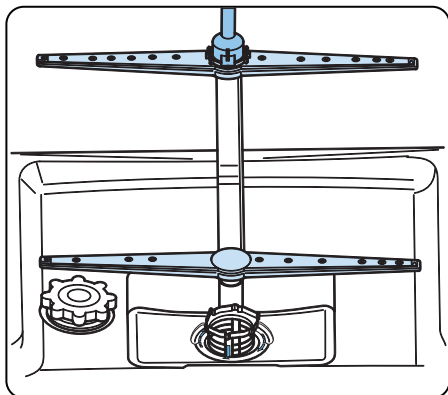

### Elvezető szivattyú

A szűrőn átjutó nagyobb ételmaradványok vagy idegen tárgyak eldugíthatják a elvezető szivattyút. Az öblítővíz ilyenkor a szűrő fölé emelkedik.

**⚠** Figyelem! Megvághatja magát.

Az elvezető szivattyú tisztításakor vigyázzon, nehogy megsértse a kezét törött üvegszilánkokkal vagy a hegyes alkatrészekkel.

Ebben az esetben:

1. Először mindig húzza ki a berendezést a konnektorból.
2. Vegye ki a kosarakat.
3. Emelje ki a szűrőket.
4. Meregesse ki a vizet. Szükség esetén használjon szivacsot.
5. Ellenőrizze a területet és távolítsa el az idegen tárgyakat.
6. Helyezze vissza a szűrőket.
7. Tegye vissza a kosarakat.

## 9. FEJEZET: HIBAKÓDOK ÉS TEENDŐK HIBA ESETÉN

HIBAKÓD	HIBA LEÍRÁS	ELLENŐRZÉS
F5	Nem megfelelő vízellátás	<ul style="list-style-type: none"> <li>• Győződjön meg róla hogy a vízcsap teljesen nyitva van-e és nincs-e vízhiány.</li> <li>• Zárja el a vízcsapot, válassza le a csapról a tömlőt és tisztítsa meg a tömlő végén található csatlakozást.</li> <li>• Indítsa újra a gépet. Ha a hiba továbbra is fennáll, lépjen kapcsolatba a szervizzel.</li> </ul>
F3	Hiba a folyamatos vízellátásban	<ul style="list-style-type: none"> <li>• Zárja el a csapot.</li> <li>• Lépjen kapcsolatba a szervizzel.</li> </ul>
F2	A gépben lévő szennyvíz nem vezethető el.	<ul style="list-style-type: none"> <li>• A vízleeresztő tömlő eldugult.</li> <li>• Lehet, hogy a gép szűrői el vannak dugulva.</li> <li>• Kapcsolja ki a gépet és aktiválja a program-megszakítási parancsot.</li> <li>• Ha a hiba továbbra is fennáll, lépjen kapcsolatba a szervizzel.</li> </ul>
F8	Fűtőszálhiba	<ul style="list-style-type: none"> <li>• Lépjen kapcsolatba a szervizzel.</li> </ul>
F1	A víztúlfolyást jelző riasztás aktív.	<ul style="list-style-type: none"> <li>• Kapcsolja ki a gépet és zárja el a csapot.</li> <li>• Lépjen kapcsolatba a szervizzel.</li> </ul>
FE	Hibás elektromos panel.	<ul style="list-style-type: none"> <li>• Lépjen kapcsolatba a szervizzel.</li> </ul>
F7	Túlmelegedési hiba (a gépben a hőmérséklet túl magas)	<ul style="list-style-type: none"> <li>• Lépjen kapcsolatba a szervizzel.</li> </ul>
F6	Hibás fűtőszál-érzékelő	<ul style="list-style-type: none"> <li>• Lépjen kapcsolatba a szervizzel.</li> </ul>

A telepítési és javítási munkákat mindig az illetés szervizszakembereknek szabad elvégezniük az esetleges veszély elkerülése érdekében. A gyártó nem vállal felelősséget a nem illetékes személy által elvégzett munkálatokból fakadó károsodásért. Javítási munkálatokat kizárólag szakképzett személy végezhet. Amennyiben egy alkatrész cseréje szorul, győződjön meg arról, hogy csak eredeti pótalkatrész használható.

A nem megfelelő javítási munkálatok és nem eredeti pótalkatrészek használata jelentős károkozást okozhat és a mosogatógép használatát is komoly veszélybe sodorhatja.

Az ügyfélszolgálat elérhetőségét ennek a felhasználói kézikönyvnek a hátlapján találja.

A vonatkozó Ecodesign rendeletnek megfelelően a funkciók szempontjából releváns eredeti pótalkatrészeket az ügyfélszolgálattól szerezheti be legalább készülék az Európai Gazdasági Térségen belüli piacra kerülésétől számított 10 éven belül.

### Ha az egyik program-felügyeleti fény világít, az Indítás/Szünet gomb pedig villog,

A gép ajtaja nyitva van, zárja be az ajtót.

#### Ha a program nem indul el

- Ellenőrizze hogy a gép be van-e dugva a csatlakozóba.
- Ellenőrizze a belső biztosítékokat.
- Győződjön meg róla, hogy a víz bevezető csap nyitva van-e.
- Győződjön meg róla, hogy a gép ajtaja be van-e zárva.
- Győződjön meg róla, hogy kikapcsolta a gépet a hálózati kapcsológomb használatával.
- Győződjön meg róla, hogy a bemeneti vízsűrű ás a gép szűrői nincsenek-e eldugulva.

#### Ha a „Mosogatás/Szárítás” és „Vége” lámpák folyamatosan villognak

- A víz-túlszordulási riasztás aktív
- Zárja el a csapot és kérje a szakszerviz segítségét.

#### Ha az ellenőrző lámpák a mosogatást követően nem alszanak ki

Már lenyomta a hálózati kapcsolót.

#### Ha a mosogatószer-tartályban mosogatószer-maradék található

A mosogatószer a tartály nedves állapotában lett hozzáadva.

#### Ha a program végén víz marad a gépben

- A vízleeresztő tömlő el van tömődve vagy meg lett törve.
- A szűrők el vannak dugulva.
- A program még nem ért véget.

## 10. FEJEZET: GYAKORLATI ÉS HASZNOS TUDNIVALÓK

### **Ha a gép a mosogatás során leáll**

- Tápellátási hiba.
- Víz befolyótömlő hiba.
- Lehet, hogy a program készenléti módban van.

### **Ha a mosogatás során rázkódó vagy kopogó zaj hallható**

- Az edények helytelenül lettek behelyezve.
- A szórókar hozzáér az edényekhez.

### **Ha részlegesen ételmaradék marad az edényeken**

- Az edények helytelenül lettek a gépbe helyezve, a szórt víz nem jutott el az adott helyre.
- A kosár túl lett rakva.
- Az edények összeérnek egymással.
- Kevés mosogatószert töltött be.
- Nem megfelelő vagy gyenge mosogatási program lett kiválasztva.
- A szórókarokat az ételmaradék eldugította.
- A szűrők el vannak dugulva.
- A szűrők nincsenek megfelelően behelyezve.
- A vízleeresztő szivattyú eldugult.

### **Ha az edényeken fehérres lerakódás látható**

- Kevés mosogatószert használ.
- Az öblítőszer mennyisége nagyon alacsony szintre van beállítva.
- A nagyon kemény víz ellenére nem használ speciális sót.
- A vízlágyító rendszer nagyon alacsony szintre van beállítva.
- A sótartály fedele nincs megfelelően lezárva.

### **Ha az edények nem száradnak meg**

- Szárítás nélküli program lett kiválasztva.
- A mosogatószer mennyisége túl kevésre van állítva
- Az edények túl hamar lettek kivéve.

### **Ha az edényeken rozsdalerakódás látható**

- Az edényekhez használt rozsdamentes acél minősége nem megfelelő.
- A mosogatóvízben lévő só aránya magas.
- A sótartály fedele nincs megfelelően lezárva.
- Túl sok só került oldalra vagy a gépbe a feltöltés során.
- Nem megfelelő elektromos földelés.

**Ha a probléma az ellenőrzést követően továbbra is fennáll, illetve a fentiekben kívüli egyéb problémák esetén lépjen kapcsolatba a szakszervizzel.**

## A RÉGI BERENDEZÉS ÁRTALMATLANÍTÁSA

Ez a szimbólum a terméken vagy annak csomagolásán azt jelzi, hogy a terméket nem szabad háztartási hulladékként kezelni.

Ehelyett azt az elektronikus és elektromos berendezések újrahasznosításával foglalkozó hulladékgyűjtő helyeken kell leadni. Ezzel hozzájárul a környezetet és az emberi egészséget veszélyeztető negatív hatások csökkentéséhez.

Az anyagok újrahasznosításával megóvhatók a természeti erőforrások. A termék újrahasznosításával kapcsolatos.További információkért forduljon a helyhatósághoz, a háztartási hulladék megsemmisítését végző szolgáltatóhoz vagy a bolthozahol a terméket megvásárolta.

Perilica suša sadrži biocidni proizvod u filtru za taloženje nečistoća kako bi se spriječio rast bakterija.  
Djelatna tvar: cink pirition (CAS br.: 13463-41-7)





# Service & Support

Visit Our Website  
[sharphomeappliances.com](http://sharphomeappliances.com)

52332280 R60

**SHARP**

Be Original.