

Home Appliances



QW-HX13F47EW-IT

Lavastoviglie

IT Manuale utente

SHARP
Be Original.

Grazie per aver scelto questo prodotto.

Questo manuale dell'utente contiene importanti informazioni sulla sicurezza e le istruzioni per assistervi nell'uso e nella manutenzione del dispositivo.

Si prega di leggere attentamente questo manuale dell'utente prima di utilizzare l'apparecchio e conservare questo libro per riferimenti futuri.

Icona	Tipo	Significato
	PERICOLO	Rischio di lesioni gravi o morte
	RISCHIO DI FOLGORAZIONE ELETTRICA	Rischi da tensione pericolosa
	INCENDIO	Avvertenza; rischio di incendio / materiali infiammabili
	ATTENZIONE	Rischio di lesioni o danni materiali
	IMPORTANTE/NOTA	Informazioni sul corretto funzionamento del sistema

SOMMARIO

1.ISTRUZIONI DI SICUREZZA	2
1.1. Avvertenze di sicurezza generali	2
1.2. Avvertenze per l'installazione	3
1.3. Durante l'utilizzo	4
2.INSTALLAZIONE	8
2.1. Collocazione dell'apparecchio	8
2.2. Collegamento all'acqua	8
2.3. Tubo di alimentazione dell'acqua	8
2.4. Tubo di scarico	9
2.5. Collegamento elettrico	9
2.6. Montaggio dell'apparecchio a incasso.....	9
3.SPECIFICHE TECNICHE.....	10
3.1. Aspetto generale.....	10
3.2. Specifiche tecniche.....	11
4.PRIMA DI UTILIZZARE L'APPARECCHIO	12
4.1. Preparazione della lavastoviglie per il primo utilizzo	12
4.2. Riempimento del vano del sale (SE DISPONIBILE).....	12
4.3. Strisce di test per la durezza dell'acqua	13
4.4. Tabella di durezza dell'acqua	13
4.5. Sistema addolcitore d'acqua	13
4.6. Impostazione	13
4.7. Utilizzo di detersivo.....	14
4.8. Rifornimento di detersivo.....	14
4.9. Utilizzo di detersivi combinati.....	14
4.10. Utilizzo di brillantante.....	14
4.11. Riempimento con brillantante e impostazioni	15
5.CARICAMENTO DELLA LAVASTOVIGLIE	16
5.1. Raccomandazioni	16
5.2. Modalità alternative di caricamento Cestello inferiore	19
6.TABELLA DEI PROGRAMMI	20
7.PANNELLO DI CONTROLLO.....	21
7.1. Cambio di programma.....	21
7.2. Annullamento di un programma.....	22
7.3. Spegnimento della lavastoviglie	22

8.PULIZIA E MANUTENZIONE	23
8.1. Pulizia dell'apparecchio e dei filtri.....	23
8.2. Bracci irroratori	23
9.RISOLUZIONE DEI PROBLEMI	25

1. ISTRUZIONI DI SICUREZZA

1.1. Avvertenze di sicurezza generali

- Leggere attentamente queste istruzioni prima di utilizzare l'apparecchio e conservare questo manuale per riferimenti futuri.

 Prima dell'installazione controllare la confezione dell'apparecchio e, dopo che la confezione è stata rimossa, la superficie esterna dell'apparecchio. Non utilizzare l'apparecchio se appare danneggiato o se la confezione è stata aperta.

- I materiali di imballaggio proteggono l'apparecchio da eventuali danni che potrebbero verificarsi durante il trasporto. I materiali di imballaggio rispettano l'ambiente in quanto sono riciclabili. L'uso di materiale riciclato riduce il consumo di materie prime e diminuisce la produzione di rifiuti.

 Questo apparecchio può essere utilizzato solo da adulti istruiti sull'uso sicuro dell'apparecchio e in grado di comprendere i rischi connessi. I bambini non devono giocare con l'apparecchio.

Non permettere ai bambini di sedersi, arrampicarsi sull'apparecchio o entrare all'interno.

La pulizia e la manutenzione dell'apparecchio devono essere eseguite da adulti.

 Rimuovere l'imballaggio e tenerlo fuori dalla portata dei bambini.

 Tenere i bambini lontano da detersivi e brillantanti.

 Dopo il lavaggio, potrebbero essere presenti dei residui nell'apparecchio. Tenere i bambini lontani dall'apparecchio quando è aperto.

Il produttore non si assume alcuna responsabilità per

le conseguenze di eventuali errori causati da fattori sui quali non ha controllo. Inoltre il produttore non assicura la validità e correttezza delle informazioni fornite se al software e all'apparecchiatura citati in questo manuale sono state apportate modifiche da parte di terze persone.

Nell'impegno di migliorare costantemente la qualità dei propri prodotti, il produttore si riserva la facoltà di variare in qualsiasi momento le informazioni del presente manuale.

Nel caso il significato di una o più informazioni di questo manuale non fosse comprensibile, l'utente deve contattare il rivenditore o il produttore per i chiarimenti necessari prima di effettuare qualsiasi operazione.

1.2. Avvertenze per l'installazione

- Scegliere un luogo adatto e sicuro per installare l'apparecchio.
- Utilizzare con l'apparecchio esclusivamente pezzi di ricambio originali.

 Prima dell'installazione, scollegare l'apparecchio dalla corrente elettrica e dall'acqua.

 L'apparecchio deve essere installato solo da personale qualificato. L'installazione da parte di soggetti diversi da una persona qualificata autorizzata può invalidare la garanzia.

 Verificare che il sistema di interruttori di sicurezza all'interno della abitazione sia collegato in conformità con le norme di sicurezza.

 Tutti i collegamenti elettrici devono corrispondere ai valori riportati sulla targhetta.

 Assicurarsi che l'apparecchio non venga collocato sul cavo di alimentazione elettrica.

 Non utilizzare mai una prolunga o una presa multipla (es. ciabatta).

 La presa di corrente elettrica deve essere sempre accessibile anche dopo che l'apparecchio è stato installato.

- Dopo l'installazione, far funzionare per la prima volta l'apparecchio privo di carico (vuoto e senza stoviglie, posate o altro).

 Durante il posizionamento dell'apparecchio, quest'ultimo non deve essere collegato alla rete elettrica e alla presa dell'acqua.

 Utilizzare sempre la spina della corrente elettrica in dotazione all'apparecchio.

 Se il cavo elettrico è danneggiato, deve essere sostituito solo da un elettricista qualificato.

 Dietro la lavastoviglie non devono trovarsi spine elettriche che potrebbero essere schiacciate qualora la nicchia non fosse sufficientemente profonda (rischio di surriscaldamento e di incendio)

 La lavastoviglie non può essere installata sotto un piano cottura. Le alte temperature del piano cottura potrebbero danneggiare la lavastoviglie. Per lo stesso motivo la lavastoviglie non può essere installata nemmeno accanto ad altri apparecchi che irradiano calore diversi dai normali elettrodomestici da cucina (p.es. stufe, caminetti e simili).

1.3. Durante l'utilizzo

- Questo apparecchio è stato realizzato solo per uso domestico in ambienti interni. Non usarlo per

altri scopi. Utilizzi differenti o l'uso commerciale invalideranno la garanzia.

 Non salire, sedersi o posizionare carichi sullo sportello aperto della lavastoviglie.

 Utilizzare solo detersivi e brillantanti prodotti specificamente per lavastoviglie. La nostra azienda non è responsabile per eventuali danni che possono verificarsi a causa di un uso improprio o trasporto non corretti.

 Prestare attenzione durante il trasporto del prodotto poiché è pesante. È necessario valutare il numero di persone e le attrezzature necessarie. Indossare sempre guanti protettivi.

 Utilizzare questo prodotto solo per lavare stoviglie, posate e altri oggetti analoghi specificatamente adatti per il lavaggio in lavastoviglie.

 Non bere acqua dall'apparecchio.

 A causa del pericolo di esplosione, non collocare agenti chimici dissolubili nella sezione di lavaggio dell'apparecchio.



- Controllare la resistenza al calore degli oggetti in plastica prima di lavarli nell'apparecchio.

 Mettere nell'apparecchio solo gli articoli adatti per il lavaggio tramite lavastoviglie e fare attenzione a non riempire eccessivamente i cestelli.



 Non aprire lo sportello mentre l'apparecchio è in funzione, l'acqua calda potrebbe fuoriuscire. I dispositivi di sicurezza assicurano che l'apparecchio si arresti se lo sportello viene aperto.

 Lo sportello dell'apparecchio non deve essere lasciato aperto. Potrebbe causare incidenti.

 Collocare i coltelli e altri oggetti appuntiti nel cestello delle posate con la lama o punta rivolta verso il basso.

  Per i modelli con sistema di apertura automatica dello sportello, quando è attiva l'opzione Risparmio Energetico, lo sportello si aprirà alla fine di un programma. Per evitare danni alla lavastoviglie, non tentare di chiudere lo sportello per un minuto dopo la sua apertura. Per un'asciugatura efficace, tenere lo sportello aperto per 30 minuti dopo il termine di ogni programma. Non stare davanti allo sportello dopo l'emissione del segnale di apertura automatica.

 In caso di malfunzionamento, la riparazione deve essere eseguita esclusivamente da un servizio di assistenza tecnica autorizzato, diversamente la garanzia sarà annullata.

  Prima di eseguire lavori di riparazione, l'apparecchio deve essere scollegato dalla rete elettrica afferrando la spina (non il cavo) e tirandola per staccarla dalla presa elettrica. Chiudere il rubinetto dell'acqua.

 Non versare solventi nella vasca di lavaggio: pericolo di esplosione.

 Non inalare i detersivi in polvere! Non ingerire i detersivi! Possono provocare lesioni gravi nel naso, nella bocca e in gola. Qualora fosse stato inalato o ingerito del detersivo, recarsi immediatamente dal medico. Attenersi alle indicazioni fornite dal produttore del detergente.

 Le stoviglie calde sono maggiormente sensibili agli urti. Lasciarle quindi raffreddare all'interno della lavastoviglie, dopo averla spenta, finché non si possono toccare senza problemi.

 Non versare il detersivo (nemmeno quello liquido) nel contenitore per il brillantante; il detersivo danneggerebbe infatti il contenitore.

 Non versare detersivo di nessun tipo nel contenitore per il sale, perché danneggerebbe l'addolcitore.

 Utilizzare solo sale di rigenerazione specifico per lavastoviglie, possibilmente a grana grossa. Altri tipi di sale possono contenere delle particelle non idrosolubili che comprometterebbero il funzionamento dell'addolcitore.

 Il funzionamento a bassa tensione causerà un calo dei livelli delle prestazioni.

 Per evitare folgorazioni, non scollegare l'apparecchio con le mani bagnate.

2. INSTALLAZIONE

2.1. Collocazione dell'apparecchio

Quando si posiziona l'apparecchio, collocarlo in un'area nella quale i piatti possano essere facilmente caricati e scaricati. Non collocare l'apparecchio in un'area in cui la temperatura ambiente scende al di sotto di 0 °C.

Leggere tutte le avvertenze che si trovano sulla confezione prima di rimuoverla e posizionare l'apparecchio.

Posizionare l'apparecchio vicino a un rubinetto e a uno scarico dell'acqua. Tenere presente che, una volta che l'apparecchio è in posizione, le connessioni non devono essere modificate.

Non sollevare l'apparecchio afferrandolo per lo sportello o per il pannello.

Lasciare una distanza adeguata attorno all'apparecchio per consentire facilità di movimento durante la pulizia.

 Assicurarsi che i tubi di ingresso e uscita dell'acqua non siano schiacciati o bloccati e che durante il posizionamento l'apparecchio non sia collocato sul cavo elettrico.

Regolare i piedini in modo che l'apparecchio sia in piano, equilibrato e stabile. L'apparecchio deve essere collocato su un terreno piano altrimenti sarà instabile e lo sportello dell'apparecchio non si chiuderà correttamente.

Se necessaria l'installazione sotto un piano di lavoro, il montaggio / smontaggio deve essere eseguito da personale qualificato.

L'apparecchio non deve essere installato adiacente a strutture che possano impedire la completa apertura dello sportello della lavastoviglie.

2.2. Collegamento all'acqua

Si consiglia di installare un filtro sull'alimentazione dell'acqua in ingresso al fine di evitare danni all'apparecchio a causa di contaminazione (sabbia, ruggine, ecc.) da tubature interne. Questo aiuterà inoltre a prevenire l'ingiallimento e la formazione di depositi dopo il lavaggio.

2.3. Tubo di alimentazione dell'acqua





 **PERICOLO:** utilizzare il nuovo tubo di alimentazione dell'acqua fornito con l'apparecchio, non utilizzare il tubo di un vecchio apparecchio.

 **PERICOLO:** far scorrere l'acqua attraverso il nuovo tubo prima di collegarlo.

 **PERICOLO:** collegare il tubo direttamente al rubinetto di ingresso dell'acqua. La pressione fornita dal rubinetto deve essere compresa tra 0,03 MPa e massimo 1 MPa. Se la pressione supera 1 MPa, è necessario installare una valvola limitatrice di pressione tra il rubinetto e il tubo di ingresso.

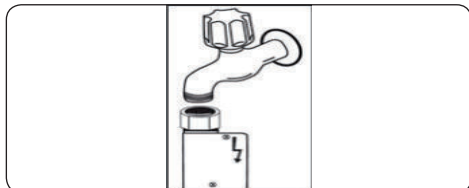
 **PERICOLO:** dopo aver effettuato i collegamenti, aprire completamente il rubinetto e verificare l'eventuale presenza di perdite d'acqua. Per sicurezza, chiudere sempre il rubinetto di ingresso dell'acqua al termine del programma di lavaggio.



 Un erogatore AcquaStop è disponibile con alcuni modelli. Non danneggiarlo o lasciarlo piegare o attorcigliare

2.4. Tubo di scarico

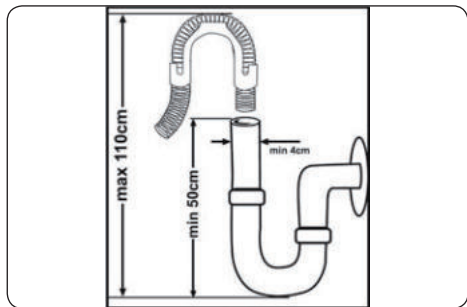

Collegare il tubo di scarico dell'acqua direttamente al foro di scarico dell'acqua o al raccordo di uscita del lavandino. Questo collegamento deve essere sopra al livello del pavimento da un minimo 50 cm a un massimo 110 cm di altezza.



IMPORTANTE: le stoviglie e le posate e altri elementi lavabili in lavastoviglie non si lavano correttamente se viene utilizzato un tubo di scarico più lungo di 4 m.

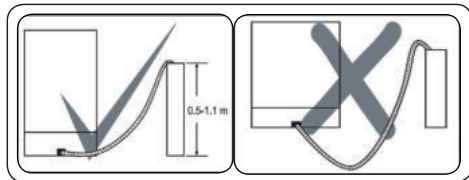

2.5. Collegamento elettrico



PERICOLO: l'apparecchio è impostato per funzionare a 220-240 V.

I valori di tensione e frequenza indicati sulla targhetta devono coincidere con quelli della rete elettrica nella vostra casa.



Il connettore di alimentazione dell'apparecchio, dotato di messa a terra, deve essere collegato a una presa, anch'essa dotata di messa a terra, che fornisce tensione e corrente adeguate.



In assenza di installazione con messa a terra, un elettricista qualificato deve eseguire un impianto di messa a terra. In caso di utilizzo di installazioni prive di messa a terra il produttore non può essere ritenuto responsabile per eventuali perdite, danni o lesioni derivanti dall'utilizzo dell'apparecchio senza un collegamento a terra, come richiesto dalle normative locali.



La spina del presente apparecchio può comprendere un fusibile da 13A, in Paese di destinazione. (ad esempio Regno Unito.) (Ad esempio Regno Unito, Arabia Saudita)

Collegamento dell'acqua (Water connection):

Notare la stampigliatura sul flessibile di ingresso dell'acqua!

Se i modelli sono contrassegnati con 25°, la temperatura dell'acqua deve essere al massimo di 25°C (acqua fredda).

Per tutti gli altri modelli:

Preferibile acqua fredda; acqua calda con temperatura max. 60°C.



Il valore della corrente dell'interruttore di sicurezza all'interno dell'abitazione deve essere 10-16 A.

2.6. Montaggio dell'apparecchio a incasso

Se si desidera montare l'apparecchio a incasso, ci deve essere spazio sufficiente per farlo e gli impianti elettrico e idraulico devono essere idonei allo scopo (1).

Se lo spazio sotto il piano di lavoro è adatto per il montaggio dell'apparecchio, rimuovere il piano superiore come mostrato nell'illustrazione (2).



ATTENZIONE: per evitare problemi di sbilanciamento della lavastoviglie, verificare che il piano superiore sia a livello.

Il pannello superiore della lavastoviglie deve essere rimosso per collocare la lavastoviglie sotto il piano di lavoro.

Per rimuovere il pannello superiore, rimuovere le viti che lo tengono in posizione situate nella parte posteriore della lavastoviglie. Quindi, spingere il pannello di 1 cm dalla parte anteriore verso la parte posteriore e sollevarlo. Regolare i piedini della macchina in base alla pendenza del pavimento (3).

Montare la macchina spingendola nel vano sotto il piano di lavoro facendo attenzione a non schiacciare o piegare i tubi (4).



ATTENZIONE: dopo aver rimosso il pannello superiore della lavastoviglie, quest'ultima deve essere collocata in uno spazio delle dimensioni indicate nella figura seguente.

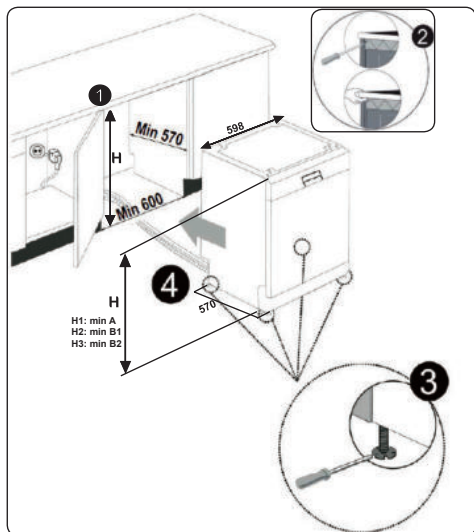

	A	B	
	Tutti i prodotti	B ₁	B ₂
Altezza prodotto (±2 mm)	820 mm	830 mm	835 mm

A: Se sulla parte superiore della lavastoviglie non è presente alcun isolante; va presa in considerazione questa altezza della lavastoviglie.

B1: Se sulla parte superiore della lavastoviglie è presente dell'isolante con il secondo cestello; va presa in considerazione questa altezza della lavastoviglie.

B2: Se sulla parte superiore della lavastoviglie è presente dell'isolante con terzo cestello; va presa in considerazione questa altezza della lavastoviglie.

3. SPECIFICHE TECNICHE

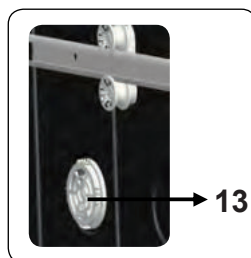
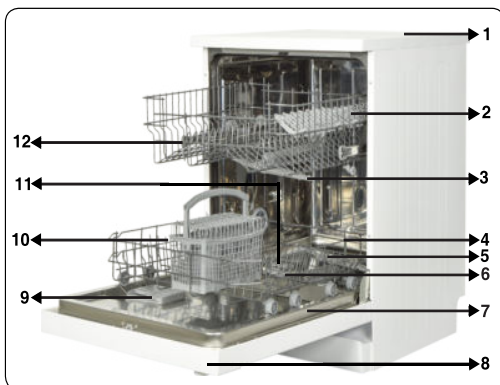

3.1. Aspetto generale

1. Pannello superiore
2. Cestello superiore con alette mobili
3. Braccio irroratore superiore
4. Cestello inferiore
5. Braccio irroratore inferiore
6. Filtri
7. Etichetta matricola
8. Pannello di controllo
9. Contenitore per detersivo e brillantante
10. Cestello posate
11. Contenitore per il sale
12. Aggancio corsia del cestello superiore
13. **Unità Active Drying:** questo sistema offre migliori prestazioni di asciugatura per i piatti.

3.2. Specifiche tecniche

Capacità	13 coperti
Dimensioni (mm)	
Altezza	850
Larghezza	598
Profondità	598
Peso netto	46kg
Tensione (V)/ frequenza operativa (Hz)	220-240/ 50 (Hz)
Corrente totale (A)	10
Potenza totale (W)	1900
Pressione alimentazione acqua (Mpa)	Massima: 1 Minima: 0,03

RICICLAGGIO

- Alcuni componenti dell'apparecchio e dell'imballaggio sono costituiti da materiali riciclabili.
- Le materie plastiche sono contrassegnate con le abbreviazioni internazionali: (>PE<, >PP<, etc.)
- Le parti in cartone sono costituite da carta riciclata. Possono essere messi

in contenitori di carta da riciclare per il riciclaggio.

- I materiali non idonei per i rifiuti domestici devono essere smaltiti presso i centri di riciclaggio.
- Per ottenere informazioni sullo smaltimento di materiali differenti contattare un centro di riciclaggio competente.

IMBALLAGGIO E AMBIENTE

I materiali di imballaggio proteggono l'apparecchio da eventuali danni che potrebbero verificarsi durante il trasporto. I materiali di imballaggio rispettano l'ambiente in quanto sono riciclabili. L'uso di materiale riciclato riduce il consumo di materie prime e riduce la produzione di rifiuti.

Smaltimento del vecchio apparecchio



Il simbolo del cassonetto barrato riportato sull'apparecchiatura indica che il prodotto, alla fine della sua vita utile, deve essere raccolto separatamente dagli altri rifiuti. L'utente finale dovrà conferire l'apparecchiatura

giunta a fine vita agli idonei centri di raccolta differenziata dei rifiuti elettronici ed elettrotecnici, oppure riconsegnarla al rivenditore al momento dell'acquisto di una nuova apparecchiatura di tipo equivalente, in ragione di uno a uno. L'adeguata raccolta differenziata per l'avvio successivo dell'apparecchiatura dismessa al riciclaggio, al trattamento o allo smaltimento ambientalmente compatibile contribuisce ad evitare possibili effetti sull'ambiente e sulla salute e favorisce il riciclo dei materiali di cui è composta l'apparecchiatura. Lo smaltimento abusivo del prodotto da parte dell'utente comporta l'applicazione delle sanzioni amministrative di cui al D.Lgs. n. 152 del 3 aprile 2006.

4. PRIMA DI UTILIZZARE L'APPARECCHIO

4.1. Preparazione della lavastoviglie per il primo utilizzo

- Verificare che le specifiche di alimentazione dell'elettricità e dell'acqua corrispondano ai valori indicati nelle istruzioni di installazione dell'apparecchio.
- Rimuovere tutti i materiali di imballaggio all'interno dell'apparecchio.
- Impostare il livello dell'addolcitore dell'acqua.
- Riempire il vano del brillantante.

4.2. Riempire con sale (SE DISPONIBILE) Fill the salt (IF AVAILABLE)

Per un buon funzionamento di lavaggio, la lavastoviglie ha bisogno di acqua dolce, ossia meno calcarea. In caso contrario, i residui bianchi di calcare rimarranno sui piatti e sull'apparecchiatura interna. Ciò avrà un effetto negativo sulle prestazioni di lavaggio, asciugatura e brillantezza del proprio elettrodomestico. Quando l'acqua scorre nel sistema addolcitore, gli ioni che creano la durezza vengono eliminati dall'acqua e questa raggiunge il livello di dolcezza richiesto per ottenere i migliori risultati di lavaggio. In base al livello di durezza nel sistema di acqua in entrata, questi ioni che induriscono l'acqua si accumulano rapidamente all'interno del sistema addolcitore. Di conseguenza, il sistema addolcitore deve essere ricaricato, in maniera tale da poter funzionare con le stesse prestazioni anche durante il lavaggio successivo. A questo scopo viene utilizzato sale per lavastoviglie.

L'apparecchio può essere utilizzato soltanto con sale per lavastoviglie speciale, per addolcire l'acqua. Non usare tipi di sali con grani piccoli o in polvere, che possono essere facilmente solubili. Usare qualsiasi altro tipo di sale può danneggiare la lavastoviglie.

4.2. Riempimento del vano del sale (SE DISPONIBILE)

Per riempire con sale addolcitore, aprire il tappo del vano del sale ruotandolo in senso antiorario (1) (2). Al primo utilizzo, riempire il vano con 1 kg di sale e acqua (3) fino a farlo quasi traboccare. Se disponibile come accessorio a corredo, l'utilizzo dell'imbuto (4) renderà più facile il riempimento. Collocare di nuovo il tappo in sede e chiuderlo. Dopo ogni 20-30 lavaggi, aggiungere sale nell'apparecchio fino a quando non si riempie (circa 1 kg).

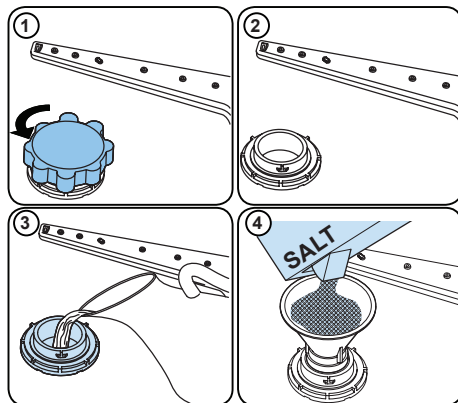

Riempire il vano del sale anche con acqua solo la prima volta che lo si riempie.











Utilizzare sale addolcitore specificamente prodotto per l'uso in lavastoviglie.

Quando si avvia la lavastoviglie, il vano

del sale viene riempito con acqua, quindi inserire il sale addolcitore prima di avviare l'apparecchio.

Se il sale addolcitore è traboccato e non viene avviato immediatamente l'apparecchio, eseguire un breve programma di lavaggio per proteggere l'apparecchio dalla corrosione.

4.3. Strisce di test per la durezza dell'acqua

Aprire l'acqua tramite il rubinetto (1min.)	Tenere la striscia in acqua (1sec)	Scuotere la striscia.	Attendere (1min.)	Impostare il livello di durezza del vostro apparecchio.
				1  2  3  4  5  6 

NOTA: il livello predefinito è 3. Se l'acqua è proveniente da un pozzo o ha un livello di durezza superiore a 90 dF, si consiglia di utilizzare dispositivi di filtraggio e di addolcimento.

4.4. Tabella di durezza dell'acqua

Livello	dH tedesco	dF francese	dE britannico	Indicazione del display
1	0-5	0-9	0-6	L1 viene visualizzato sul display.
2	6-11	10-20	7-14	L2 viene visualizzato sul display.
3	12-17	21-30	15-21	L3 viene visualizzato sul display.
4	18-22	31-40	22-28	L4 viene visualizzato sul display.
5	23-31	41-55	29-39	L5 viene visualizzato sul display.
6	32-50	56-90	40-63	L6 viene visualizzato sul display.

4.5. Sistema addolcitore d'acqua

La lavastoviglie è dotata di un addolcitore d'acqua che riduce la durezza dell'acqua di alimentazione. Per conoscere il livello di durezza dell'acqua proveniente dal rubinetto, contattare la propria azienda idrica o utilizzare la striscia di test (se disponibile).

4.6. Impostazione

- Ruotare la manopola in posizione "of".
- Premere il pulsante "vvio / Pausa" e tenerlo premuto.
- Ruotare la manopola in senso orario di un passo
- Tenere premuto il pulsante "Avvio / Pausa" fino a quando i LED lampeggiano e "SL" scompare.
- La macchina visualizzerà l'ultima impostazione
- Impostare il livello premendo i pulsanti "+" e "-"
- Ruotare la manopola in posizione "o f" per salvare l'impostazione.

4.7. Utilizzo di detersivo

Utilizzare soltanto detersivi concepiti specificamente per lavastoviglie domestiche. Tenere i detersivi in luoghi freschi e asciutti, fuori dalla portata dei bambini.

Aggiungere il detersivo raccomandato per il programma selezionato, per garantire le migliori prestazioni. La quantità di detersivo necessario dipende da ciclo, dimensione del carico e livello di sporco dei piatti.

Non riempire lo scomparto del detersivo con una quantità di detersivo superiore a quella richiesta: in caso contrario, su piatti e bicchieri appariranno strisce biancastre o bluastre, che potrebbero causare la corrosione del vetro. L'uso continuativo di troppo detersivo può causare danni all'apparecchio.

L'uso di una quantità insufficiente di detersivo può causare un lavaggio mediocre e la comparsa di strisce biancastre in caso di acqua dura.

Per ulteriori informazioni consultare le istruzioni del produttore del detersivo.

4.8. Rifornimento di detersivo

Spingere il fermo per aprire il contenitore e versarvi il detersivo.

Chiudere il coperchio e premerlo finché non si blocca in posizione. Il contenitore deve essere riempito subito prima dell'inizio di ciascun programma. Se le stoviglie sono molto sporche, immettere del detersivo aggiuntivo nel contenitore del detersivo per il prelavaggio.

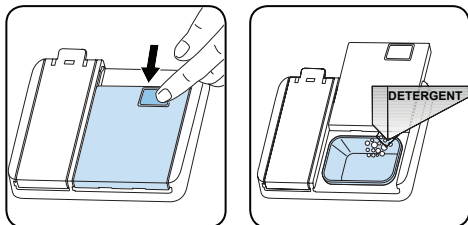

4.9. Utilizzo di detersivi combinati

Questi prodotti devono essere utilizzati secondo le istruzioni del produttore.

Non immettere mai detersivi combinati nella sezione interna o nel cestello delle posate.

I detersivi combinati contengono non solo il detersivo ma anche brillantante, sostanze sostitutive del sale e componenti aggiuntivi a seconda della combinazione.

Si consiglia di non utilizzare detersivi combinati in programmi brevi. Si prega di utilizzare detersivi in polvere in tali programmi.

In caso di problemi durante l'uso di detersivi combinati, contattare il produttore del detersivo.

Quando si smette di usare detersivi combinati, assicurarsi che le impostazioni di durezza dell'acqua e brillantante siano impostate su un livello corretto.

4.10. Utilizzo di brillantante

Il brillantante aiuta ad asciugare i piatti senza strisce e macchie. Il brillantante è necessario per ottenere utensili privi di macchie e per bicchieri trasparenti. Il brillantante viene automaticamente rilasciato durante la fase di risciacquo a caldo. Se il dosaggio del brillantante è impostato su un valore troppo alto, sui piatti rimangono macchie biancastre e i piatti lavati e asciugati non risultano puliti. Se il dosaggio del brillantante è impostato su un valore troppo basso, possono apparire strati bluastri su piatti e bicchieri.

4.11. Riempimento con brillantante e impostazioni

Per riempire lo scomparto del brillantante, aprirne il tappo. Riempire lo scomparto con il brillantante fino al livello MAX, quindi chiudere il tappo. Fare attenzione a non riempire troppo lo scomparto del brillantante

e a asciugare eventuali fuoriuscite.

Per modificare il livello del brillantante, seguire le fasi seguenti prima di accendere l'apparecchio:

Per riempire lo scomparto del prodotto per il risciacquo, aprire il tappo dello scomparto stesso. Riempire lo scomparto con il prodotto per il risciacquo fino al livello MAX, quindi chiudere il tappo. Fare attenzione a non riempire troppo lo scomparto e asciugare eventuali fuoriuscite di prodotto.

Per modificare il livello del prodotto per il risciacquo seguire i passaggi seguenti prima di accendere l'apparecchio:

- Ruotare la manopola in posizione "off".
- Premere il pulsante "Avvio / Pausa" e tenerlo premuto giù.
- Ruotare la manopola in senso antiorario di uno passo.
- Tenere premuto il pulsante "Avvio / Pausa" finché
- i LED lampeggiano e "rA" scompare.
- La macchina visualizzerà la corrente ambientazione.
- Impostare il livello premendo i pulsanti "+" e "-" pulsanti.
- Ruotare la manopola in posizione "off" su salvare l'impostazione.

L'impostazione di fabbrica è "4".

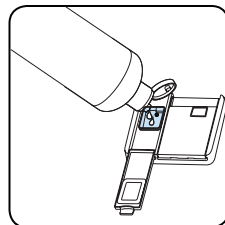
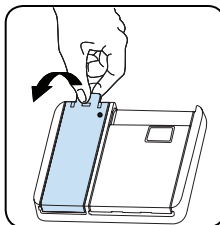

Livello	Dose brillantante	Indicatore
1	Prodotto per il risciacquo non erogato	r1 viene visualizzato sul display.
2	Viene erogata 1 dose	r2 viene visualizzato sul display.
3	Vengono erogate 2 dosi	r3 viene visualizzato sul display.
4	Vengono erogate 3 dosi	r4 viene visualizzato sul display.
5	Vengono erogate 4 dosi	r5 viene visualizzato sul display.

5. CARICAMENTO DELLA LAVASTOVIGLIE

Per i migliori risultati, seguire le linee guida caricate.

Caricando la lavastoviglie domestica fino alla capacità indicata dal produttore si contribuirà a risparmiare acqua ed energia.

Il pre-risciacquo manuale delle stoviglie determina un consumo di energia e acqua maggiore e non è raccomandato. Tazze, bicchieri, calici, piattini, ciotole, ecc. possono essere posizionati nel cestello superiore. Non appoggiare gli uni agli altri i bicchieri alti, altrimenti non potranno rimanere stabili e potrebbero subire danni. Quando si posizionano bicchieri a stelo lungo e calici, appoggiarli al bordo del cestello o della griglia, non ad altri elementi.

Posizionare tutti i contenitori, come coppette, bicchieri e barattoli, con l'apertura rivolta verso il basso, in caso contrario potrebbero raccogliere acqua al loro interno.

Se nell'apparecchio è presente un cestello per le posate, si raccomanda di usare la griglia per le posate per ottenere risultati migliori.

Posizionare tutti gli elementi di grandi dimensioni (pentole, padelle, coperchi, piatti, ciotole, ecc.) e molto sporchi nella griglia inferiore.

Piatti e posate non devono essere posizionati gli uni sopra gli altri.

 **AVVERTENZA:** Fare attenzione a non ostruire la rotazione dei bracci spruzzatori.

 **AVVERTENZA:** Fare attenzione dopo aver caricato i piatti a non impedire l'apertura del dispenser del detersivo.

5.1. Raccomandazioni

Rimuovere i residui grossi sui piatti prima di collocarli nella macchina. Avviare la macchina a pieno carico.

 Non sovraccaricare i cassetti né collocare i piatti nel cestello sbagliato.

 **AVVERTENZA:** Per evitare possibili lesioni, posizionare coltelli con punta affilata e manici lunghi con le punte affilate rivolte verso il basso oppure orizzontalmente sui cestelli.

SOFT TOUCH

Cestello superiore

Griglia regolabile in altezza

Le griglie sono progettate per aumentare la capacità del cestello superiore. È possibile posizionare bicchieri e tazze sulle griglie. È possibile regolare l'altezza di queste griglie. Grazie a questa funzione, è possibile posizionare bicchieri di diverse dimensioni sotto queste griglie.

Grazie a questi componenti in plastica per la regolazione in altezza montati sul cestello, è possibile usare le griglie in 2 diverse altezze. È possibile inoltre posizionare forchette, coltelli e cucchiaini lunghi lateralmente su queste griglie, in modo da non bloccare la rivoluzione dell'elica.

La funzione soft touch sulle griglie serve per posizionare bicchieri a stelo sottile.

Il bicchiere del vino è posizionato nella zona mostrata nella figura.

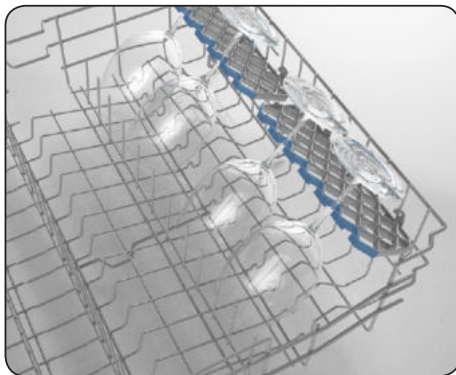

Supporti abbattibili

Il cestello superiore è provvisto di supporti abbattibili allo scopo di consentire la sistemazione delle stoviglie più grandi come pentole, tegami ecc.. Ogni supporto è dotato di movimento autonomo. I supporti possono essere ripiegati verso il basso oppure sollevati.

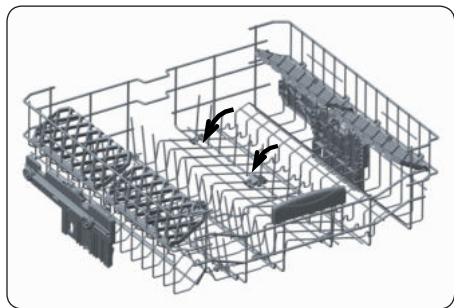

Cestello superiore

Regolazione dell'altezza

Sbloccare i fermi posti alle estremità delle guide facendoli ruotare come illustrato in figura. Estrarre quindi il cestello tirandolo verso di sé. Modificare la posizione delle rotelle, quindi reinserire il cestello nelle guide, avendo cura di richiudere i fermi alle estremità. Quando il cestello superiore si trova nella posizione più alta, è possibile collocare nel cestello inferiore le stoviglie più grandi, ad esempio i tegami.

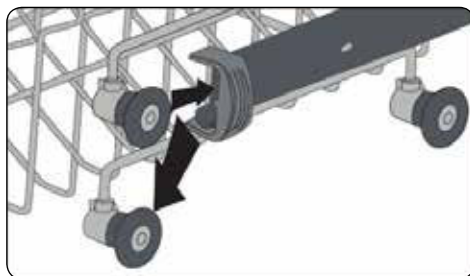
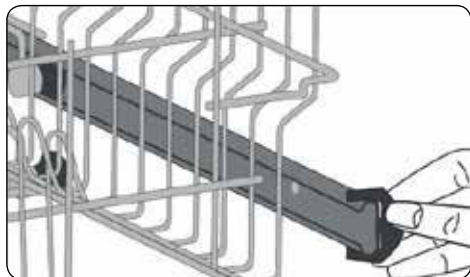

Quattro file di alette ripiegabili

Le alette ripiegabili sono progettate per consentire di sistemare facilmente nell'apparecchio le stoviglie più ingombranti, come pentole e tegami.

Ogni sezione può essere ripiegata autonomamente. Le alette possono essere ripiegate verso il basso oppure sollevate, come illustrato nelle immagini seguenti.

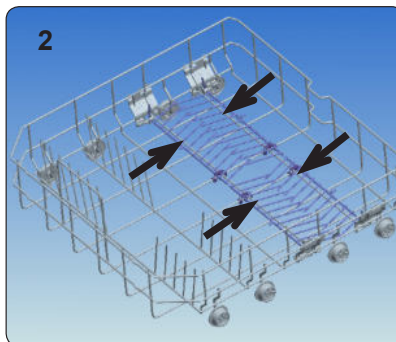
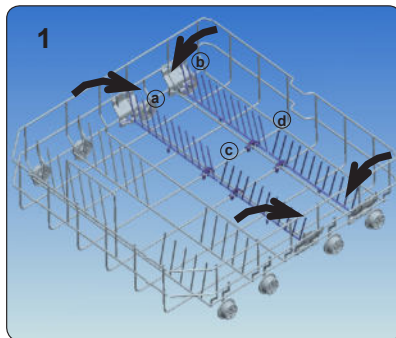

Cestello scorrevole

Il cestello mobile portaposate può essere spostato facendolo scorrere sulla struttura in metallo del cestello inferiore.



5.2. Modalità alternative di caricamento

Cestello inferiore

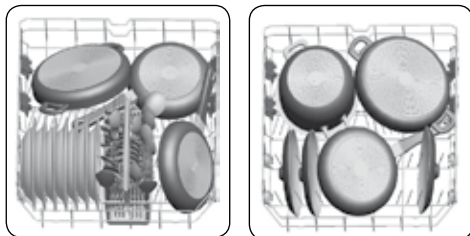

Cestello superiore

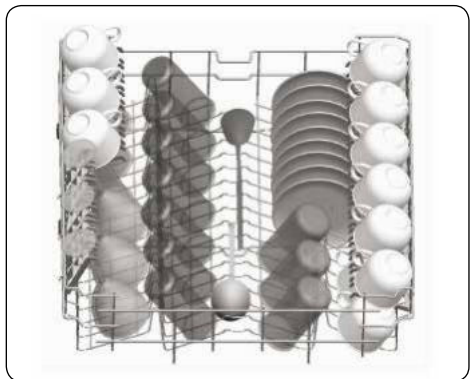

Esempi di caricamento errato

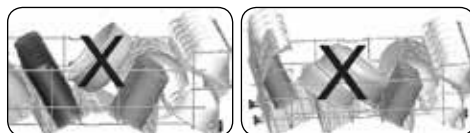
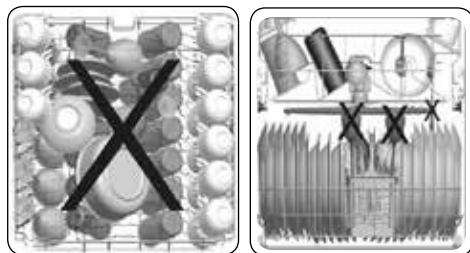

Materiali non idonei al lavaggio in lavastoviglie

- Cenere di sigaretta, residui di cera, prodotti lucidanti, vernici, sostanze chimiche, materiali in lega di ferro.
- Forchette, cucchiaini e coltelli con manici in legno, osso, avorio o madreperla; articoli incollati; articoli sporchi di sostanze abrasive, acide o alcaline.
- Plastiche sensibili alle alte temperature, contenitori in rame o in metallo stagnato.
- Oggetti in alluminio o argento.
- Alcuni bicchieri delicati, porcellane ornamentali stampate, alcuni articoli in cristallo, posate incollate, bicchieri in cristallo al piombo, taglieri, articoli in fibre sintetiche.

Oggetti con proprietà assorbenti quali

spugne o tappetini da cucina.

IMPORTANTE: si raccomanda di acquistare articoli da cucina lavabili in lavastoviglie.

6. TABELLA DEI PROGRAMMI

	P1	P2	P3	P4
Nome programma:	Rapido 30' 40°	Eco 50°	Express 50' 65°	Lavaggio intensivo 65° C
Tipo di sporco:	Per piatti poco sporchi e lavaggio veloce.	Programma standard per piatti con sporco normale da utilizzo quotidiano con ridotto consumo di energia e acqua.	Adatto per piatti utilizzati quotidianamente con sporco normale, con un programma più rapido.	Adatto per stoviglie molto sporche
Livello dello sporco:	Leggero	Medio	Medio	Pesante
"Quantità di detersivo: A: 25 cm ³ B: 15 cm ³ "	A	A	A	A
Durata programma (h:min):	00:30	03:25	00:50	01:57
Consumo elettrico (kWh/ciclo):	0.740	0.937	1.100	1.700
Consumo acqua (litri/ciclo):	12.4	12.0	12.0	17.2

- La durata del programma può cambiare in base alla quantità di piatti, alla temperatura dell'acqua, alla temperatura ambiente e alle funzioni aggiuntive selezionate.
- I valori indicati per programmi diversi dal programma eco sono soltanto indicativi
- Il programma eco è adeguato per il lavaggio di stoviglie normalmente sporche: per questo uso è il programma più efficiente in termini di consumo di acqua ed energia combinato, ed è utilizzato per valutare la conformità alla legislazione UE in materia di ecodesign.
- Il lavaggio di stoviglie in una lavastoviglie domestica solitamente consuma meno energia e acqua nella fase di uso rispetto al lavaggio manuale quando la lavastoviglie viene usata seguendo le istruzioni del produttore.
- Utilizzare il detersivo in polvere soltanto per programmi brevi.
- I programmi brevi non comprendono la fase di asciugatura.
- Per facilitare l'asciugatura, consigliamo di aprire leggermente lo sportello una volta terminato il ciclo.
- Leggendo il codice QR sull'etichetta energetica è possibile consultare il database del prodotto, indicante le informazioni relative al modello.

 **NOTA:** In base ai regolamenti 1016/2010 e 1059/2010, i valori del consumo energetico del programma eco possono differire. Questa tabella è conforme ai regolamenti 2019/2022 e 2017/2022.

7. PANNELLO DI CONTROLLO

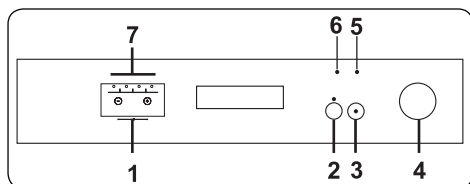

Per selezionare il programma adatto al carico di stoviglie, ruotare la manopola Selezione Programmi (4). Quando la manopola è nella posizione 'Off', l'apparecchio è spento.

Per avviare il programma selezionato, premere il tasto Start/Pause (avvio/Pausa) (3). L'indicatore Start/Pause si spegnerà e si illuminerà l'indicatore Wash (lavaggio). Se la porta viene aperta durante l'esecuzione di un programma, l'indicatore Start/Pause lampeggia e l'indicatore Wash rimane illuminato.

È possibile monitorare lo stato di avanzamento del programma attraverso gli indicatori luminosi (da sinistra a destra) Wash (lavaggio), Rinse (risciacquo), Dry (asciugatura) ed End (fine) (7) posti sul pannello di controllo. Durante la fase di asciugatura, la lavastoviglie rimarrà silenziosa per un periodo di 40-50 minuti, durante il quale rimarrà illuminato l'indicatore Dry (asciugatura).

L'indicatore Remaining Time (tempo residuo) (1) mostra la durata del programma selezionato e il tempo rimanente prima della conclusione del programma in esecuzione.

NOTA: il tasto Half Load (metà carico) (2) permette di ridurre la durata del programma selezionato, con conseguente risparmio di acqua ed energia.

NOTA: se l'ultimo programma di lavaggio eseguito ha utilizzato una delle funzioni aggiuntive, come Delay (avvio ritardato) o Half Load (1, 2), tale funzione rimarrà attiva durante l'esecuzione del programma successivo. Per disattivare la funzione per il nuovo programma di lavaggio, portare dapprima la manopola Selezione Programmi sulla posizione 'Off' (spento), quindi ruotarla al modo da accendere nuovamente l'apparecchio. Sarà ora possibile attivare le funzioni aggiuntive per il nuovo programma selezionato.

NOTA: la funzione Child Lock (sicurezza bambini) viene attivata/disattivata tenendo premuti simultaneamente per tre secondi i tasti "+" e "-". All'attivazione della sicurezza bambini, il simbolo "CL" comparirà per due secondi sull'indicatore Remaining Time (1). Al momento della disattivazione della funzione, il simbolo "CL" lampeggerà due volte sull'indicatore Remaining Time (1).

NOTA: in mancanza di una quantità sufficiente di brillantante, l'indicatore Rinse Aid Lack (mancanza brillantante) si illuminerà per ricordare che occorre riempire il relativo contenitore.

NOTA: prima dell'inizio di un programma, è possibile ritardarne l'avvio per un periodo di tempo compreso fra 1 e 19 ore usando i tasti "+" e "-".

Per modificare il tempo di ritardo, premere il tasto Start/Pause (3) e usare quindi i tasti "+" e "-" per impostare il nuovo valore del ritardo. Premere infine il tasto Start/Pause (3) per rendere effettiva la nuova impostazione del ritardo. Per disattivare l'avvio ritardato selezionare il valore '0' mediante i tasti "+" e "-".

NOTA: se la manopola Selezione Programmi (4) viene ruotata sulla posizione 'Off' (spento) dopo che è stato selezionato un determinato valore del ritardo ed è stato premuto il tasto Start/Pause, il tempo di ritardo rimanente verrà memorizzato. Tale valore sarà impostato come ritardo la prima volta che la manopola verrà usata per selezionare un nuovo programma.

7.1. Cambio di programma

Per modificare un programma in esecuzione, eseguire i passi seguenti.



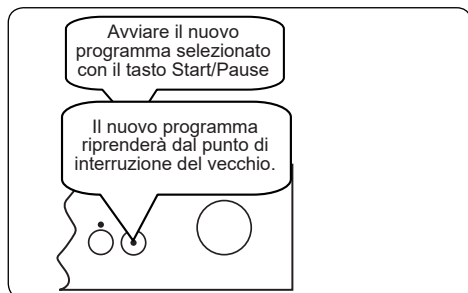



7.2. Annullamento di un programma

Se si desidera annullare un programma in esecuzione, eseguire i passi seguenti.

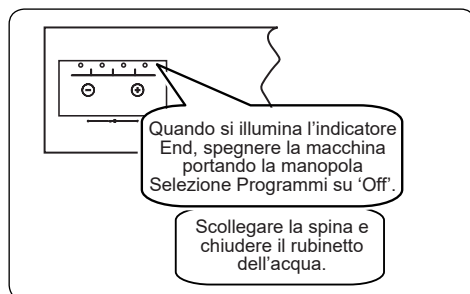

7.3. Spegnimento della lavastoviglie



 **NOTA:** non aprire la porta prima della conclusione del programma.

 **NOTA:** al termine di un programma di lavaggio, lasciare la porta della lavastoviglie leggermente aperta per accelerare il processo di asciugatura.

 **NOTA:** se viene aperta la porta o interrotta l'alimentazione elettrica durante il lavaggio, l'esecuzione del programma riprenderà alla chiusura della porta o al ripristino della corrente.

8. PULIZIA E MANUTENZIONE

Pulire la propria lavastoviglie è importante per assicurare la durata utile della macchina

Assicurarsi che l'impostazione di addolcimento acqua (se disponibile) sia effettuata correttamente e che sia utilizzata la quantità di detersivo corretta, per impedire l'accumulo di calcare. Riempire lo scomparto del sale quando la luce del sensore del sale si accende.

Nel corso del tempo, all'interno della lavastoviglie potrebbero accumularsi olio e calcare. Se si verifica ciò:

- Riempire lo scompartimento del detersivo senza scaricare i piatti. Selezionare un programma eseguito ad alta temperatura e mettere in funzione la lavastoviglie vuota. Se ciò non consente una sufficiente pulizia della lavastoviglie, usare un prodotto per la pulizia realizzato specificamente per le lavastoviglie.
- Per prolungare la durata della lavastoviglie, pulirla regolarmente, a cadenza mensile.
- Strofinare regolarmente le guarnizioni dello sportello usando un panno umido per rimuovere ogni residuo accumulato o corpo estraneo.

8.1. Filtri

Pulire i filtri e irrorare i bracci spruzzatori almeno una volta alla settimana. Se sui filtri fini e grossi rimangono residui di alimenti oppure corpi estranei, rimuoverli e pulirli a fondo con dell'acqua.

- a) Micro filtro b) Filtro grosso
c) Filtro in metallo

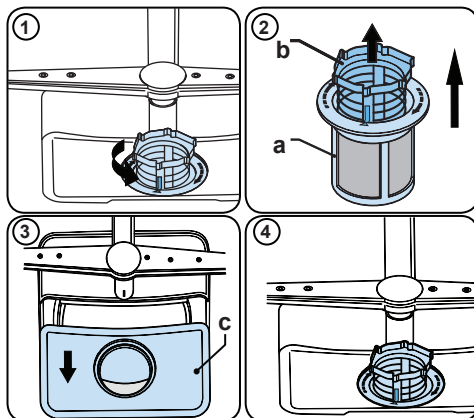

Per rimuovere e pulire la combinazione del filtro, ruotarlo in senso antiorario e rimuovere sollevandolo verso l'alto (1). Estrarre il filtro grosso dal micro filtro (2). Quindi estrarre e rimuovere il filtro in metallo (3). Sciacquare il filtro con molta acqua fino a che non è privo di residui. Riasssemblare i filtri. Sostituire l'inserto del filtro e ruotarlo in senso orario (4).

- Non usare mai la lavastoviglie senza filtro.
- Un montaggio non corretto del filtro riduce l'efficacia del lavaggio.
- Filtri puliti sono necessari per il funzionamento corretto della macchina.

8.2. Bracci spruzzatori

Accertarsi che i fori di irrorazione non siano ostruiti e che sui bracci spruzzatori non siano presenti residui di alimenti oppure corpi estranei. Se sono ostruiti, rimuovere i bracci spruzzatori e pulirli con acqua. Per rimuovere il braccio spruzzatore superiore rimuovere il dado che lo tiene in posizione ruotandolo in senso orario ed estraendolo verso il basso. Accertarsi che il dado siano ben serrato quando si rimonta il braccio spruzzatore superiore.

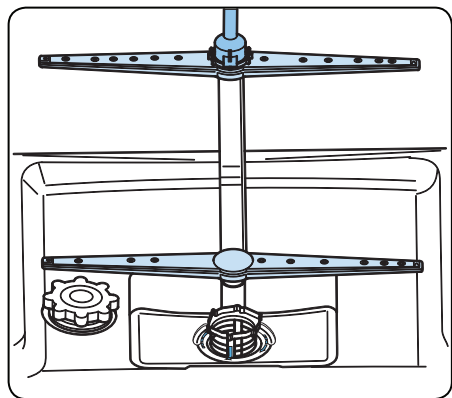

8.3 Pompa di scarico

Residui di cibo di grandi dimensioni oppure corpi estranei non catturati dai filtri potrebbero bloccare la pompa acqua residua. L'acqua di risciacquo si troverà quindi al di sopra del filtro.

! Avvertenza Rischio di tagli!

Durante la pulizia della pompa acqua residua, assicurarsi di non ferirsi con pezzi di vetro rotti o accessori appuntiti.

In tal caso:

1. In primo luogo, scollegare sempre l'apparecchio dall'alimentazione.
2. Estrarre i cestelli.
3. Rimuovere i filtri.
4. Rimuovere l'acqua, usare una spugna se necessario.
5. Controllare la zona e rimuovere eventuali corpi estranei.
6. Installare i filtri.
7. Reinserire i cestelli.

9. RISOLUZIONE DEI PROBLEMI

GUASTO	POSSIBILE CAUSA	RISOLUZIONE DEI PROBLEMI
Il programma non si avvia.	La lavastoviglie non è collegata.	Collegare la lavastoviglie.
	La lavastoviglie non è collegata.	Accendere la lavastoviglie premendo il pulsante On/Off.
	Fusibile saltato.	Controllare i propri fusibili interni.
	Il rubinetto di ingresso dell'acqua è chiuso.	Aprire il rubinetto di ingresso dell'acqua.
	Lo sportello della lavastoviglie è aperto.	Chiudere lo sportello della lavastoviglie.
	Il flessibile di ingresso dell'acqua e i filtri della macchina sono ostruiti.	Controllare il flessibile di ingresso dell'acqua e i filtri della macchina e accertarsi che non siano ostruiti.
L'acqua rimane all'interno della macchina.	Il flessibile di drenaggio dell'acqua è ostruito o attorcigliato.	Controllare il flessibile di drenaggio, quindi pulire o scioglierlo.
	I filtri sono ostruiti.	Pulire i filtri.
	Il programma non è ancora finito.	Attendere il termine del programma.
La macchina si arresta durante il lavaggio.	Interruzione di corrente.	Controllare la presa elettrica.
	Guasto all'ingresso acqua.	Controllare il rubinetto dell'acqua.
Se durante un'operazione di lavaggio si sentono dei rumori di scuotimento e dei colpi.	Il braccio spruzzatore colpisce i piatti nel cestello inferiore.	Spostare o rimuovere gli oggetti che bloccano il braccio spruzzatore.
Residui parziali di alimenti restano sui piatti.	Piatti collocati in modo non corretto, l'acqua irrorata non raggiunge i piatti interessati.	Non sovraccaricare i cestelli.
	I piatti poggiano gli uni sugli altri.	Collocare i piatti come indicato nella sezione sul caricamento della lavastoviglie.
	Il detergente utilizzato non è sufficiente.	Usare la quantità corretta di detergente, come indicato nella tabella del programma.
	Programma di lavaggio errato selezionato.	Usare le informazioni nella tabella del programma per selezionare il programma più adeguato.
	Braccio spruzzatore ostruito da residui di cibo.	Pulire i fori nei bracci spruzzatori con oggetti sottili.
	I filtri o la pompa di scarico dell'acqua sono ostruiti o il filtro è riposto male.	Controllare che i flessibili di scarico e i filtri siano installati correttamente.

GUASTO	POSSIBILE CAUSA	RISOLUZIONE DEI PROBLEMI
Sui piatti rimangono macchie biancastre.	Il detergente utilizzato non è sufficiente.	Usare la quantità corretta di detergente, come indicato nella tabella del programma.
	Impostazione di dosaggio brillantante e/o addolcitore per acqua troppo bassa.	Aumentare il livello del brillantante e/o dell'addolcitore.
	Livello di durezza dell'acqua elevato.	Aumentare il livello dell'addolcitore per acqua e aggiungere sale.
	Il tappo dello scomparto del sale non è chiuso bene.	Controllare che il tappo dello scomparto del sale sia chiuso bene.
I piatti non si asciugano.	L'opzione di asciugatura non è selezionata.	Selezionare un programma con una opzione di asciugatura.
	Dosaggio del brillantante impostato a un livello troppo basso.	Aumentare l'impostazione di dosaggio del brillantante.
Macchie di ruggine sui piatti.	La qualità dell'acciaio inox dei piatti è insufficiente.	Usare solo set adatti alla lavastoviglie.
	Alto livello di sale nell'acqua.	Regolare il livello di durezza dell'acqua usando la tabella di durezza dell'acqua.
	Il tappo dello scomparto del sale non è chiuso bene.	Controllare che il tappo dello scomparto del sale sia chiuso bene.
	Troppo sale versato nella lavastoviglie quando viene riempita di sale.	Usare un imbuto quando si versa il sale nello scompartimento per evitare cadute.
	Messa a terra sulla rete non adeguata.	Consultare immediatamente un elettricista qualificato.
Il detersivo rimane nello scompartimento del detergente.	Il detersivo è stato aggiunto quando lo scomparto del detersivo era umido.	Assicurarsi che lo scompartimento del detersivo sia asciutto prima dell'uso.

AVVISI DI GUASTO AUTOMATICI E COSA È NECESSARIO FARE

Il vostro apparecchio è dotato di un sistema integrato di rilevamento dei guasti, in grado di avvertirvi in caso di problemi. Ciò avviene tramite l'accensione delle spie come da seguente tabella.

CODICE ERRORE	POSSIBILE PROBLEMA	COSA FARE
F5	Acqua insufficiente	Assicurarsi che rubinetto di immissione dell'acqua sia aperto e che scorra l'acqua.
		Scollegare il tubo di alimentazione dell'acqua dal rubinetto e pulire il filtro del tubo.
		Se l'errore persiste contattare l'assistenza.
F3	Ingresso continuo di acqua	Chiudere il rubinetto e contattare l'assistenza.
F2	Incapacità di scaricare l'acqua	Il tubo di scarico dell'acqua e i filtri potrebbero essere ostruiti.
		Annullare il programma.
		Se l'errore persiste contattare l'assistenza.
F8	Riscaldatore difettoso	Contattare l'assistenza.
F1	Perdita d'acqua	Scollegare l'apparecchio e chiudere il rubinetto.
		Contattare l'assistenza.
F7	Riscaldatore difettoso	Contattare l'assistenza.
F6	Sensore di temperatura difettoso	Contattare l'assistenza.
FE	Scheda elettronica difettosa	Contattare l'assistenza.

Le procedure di riparazione e installazione devono essere svolte sempre da un Rappresentante di assistenza autorizzato per evitare possibili rischi. Il produttore non sarà ritenuto responsabile per danni derivanti da procedure svolte da persone non autorizzate. Le riparazioni possono essere svolte solo da tecnici. Se un componente deve essere sostituito, assicurarsi che siano usate solo parti di ricambio originali.

Riparazioni improprie o uso di parti di ricambio non originali possono causare notevoli danni e mettere a rischio l'utilizzatore.

I contatti del proprio servizio assistenza sono disponibili sul retro di questo documento.

Parti di ricambio originali e adeguate in base alla funzione, in base all'ordine Ecodesign corrispondente, possono essere richieste al Servizio clienti per un periodo di almeno 10 anni a partire dalla data in cui il proprio apparecchio è stato immesso sul mercato nell'Area Economica Europea.

Termini di Garanzia Elettrodomestici SHARP - Gruppo Industriale Vesit

I prodotti distribuiti da Gruppo Industriale Vesit S.p.A. sono coperti dalla garanzia legale per i difetti di conformità prevista agli artt. 128 e ss. del Codice del Consumo (Decreto Legislativo 6 settembre 2005 n. 206) e di cui è responsabile il venditore finale relativamente ai beni venduti nei propri punti vendita. Per il periodo di due anni dal momento dell'acquisto, il consumatore può in qualsiasi momento beneficiare della garanzia legale, che copre i difetti di conformità esistenti al momento della consegna, sempre che il difetto di conformità sia denunciato al venditore entro i due mesi successivi dalla data della scoperta del difetto stesso. Sulla base di accordi con i propri rivenditori, Gruppo Industriale Vesit S.p.A. presta i servizi di assistenza tecnica per i prodotti coperti da garanzia legale attraverso la sua rete di centri di assistenza autorizzati. Inoltre Gruppo Industriale Vesit S.p.A., in qualità di distributore, offre, una garanzia convenzionale secondo quanto di seguito indicato.

NORME GENERALI DELLA GARANZIA CONVENZIONALE

Il presente documento contiene le condizioni di garanzia riconosciute da Gruppo Industriale Vesit S.p.A. con riferimento ai propri prodotti. Le presenti condizioni di garanzia convenzionale non pregiudicano i diritti riconosciuti al consumatore dal Codice del Consumo e in ogni caso non limitano né escludono o pregiudicano il diritto del consumatore a beneficiare della garanzia legale di conformità di cui è responsabile il venditore finale.

Identificazione dei prodotti inclusi nei presenti termini di garanzia: La presente garanzia convenzionale copre diverse tipologie di prodotto destinati all'utilizzo domestico che seguono una logica di vendita al cliente.

Durata: Gruppo Industriale Vesit S.P.A, a norma di quanto stabilito qui di seguito, garantisce i propri prodotti da vizi o difetti di conformità per un periodo di 24 mesi a partire dalla data di acquisto e/o di consegna del prodotto.

Il cliente decade dai propri diritti se non denuncia il difetto di conformità entro il termine di due mesi dalla data in cui ha scoperto il difetto.

Le riparazioni o le sostituzioni effettuate in garanzia non daranno comunque luogo a estensioni o rinnovi della stessa.

Territorio: La presente garanzia è efficace soltanto per prestazioni in garanzia da rendersi sul territorio Italiano e riguarda solamente prodotti commercializzati da Gruppo Industriale Vesit S.p.A.

Validità: Lo scontrino fiscale e/o la fattura di acquisto e/o il DDT di consegna del prodotto al cliente, sono gli unici documenti che danno diritto alle prestazioni oggetto della presente garanzia e dovranno essere esibiti all'atto della richiesta di intervento, unitamente al prodotto completo di confezione e tutti gli accessori.

Gruppo Industriale Vesit S.p.A. si riserva il diritto di rifiutare di adempiere agli obblighi in oggetto della presente garanzia se le informazioni o i dati presenti sui documenti di acquisto e/o consegna del prodotto, sono stati alterati, cancellati dopo l'acquisto o mancano nel momento di richiesta intervento.

LIMITAZIONI

LA PRESENTE GARANZIA CONVENZIONALE NON COMPRENDE:

- Controlli periodici o di manutenzione gratuiti oppure il risarcimento dei costi sostenuti per effettuarli;
- riparazioni o sostituzioni gratuite relativi a prodotti che presentano malfunzionamenti causati da incuria e/o uso improprio non conforme a quanto dichiarato nel libretto d'uso che accompagna il prodotto all'atto di vendita, o a causa di fulmini, fenomeni atmosferici, sovratensioni e sovracorrenti, insufficiente od irregolare alimentazione elettrica, o uso scorretto o in contraddizione con le misure tecniche e/o di sicurezza richieste nel paese in cui viene utilizzato l'apparecchio ed il risarcimento di eventuali danni generati da tali prodotti;
- riparazioni o sostituzioni gratuite per rimediare a malfunzionamenti derivanti da installazione del prodotto non conforme rispetto a quanto dichiarato dal manuale d'installazione che accompagna il prodotto, e/o causati da interventi o modifiche al prodotto effettuate da centri di assistenza non autorizzati, effettuati senza autorizzazione da parte di Gruppo Industriale Vesit S.P.A ed il risarcimento di eventuali danni generati da tali prodotti;
- costi di smontaggio, disinstallazione di prodotti nuovi, trovati danneggiati all'apertura dell'imballo;
- tutte le parti che possono essere soggette a normale deperimento e usura ad esempio (cinghie, filtri, guarnizioni, etc..)
- nei casi in cui il modello, il codice seriale o l'etichetta presente sul prodotto siano stati deliberatamente modificati, contraffatti, cancellati, rimossi o resi illeggibili.

OPERATIVITA' DELLA GARANZIA CONVENZIONALE E PROCEDURA DI ATTIVAZIONE SERVIZIO ASSISTENZA

In caso di difetto di conformità, debitamente denunciato entro i termini, i prodotti saranno coperti da una garanzia "a domicilio" nel caso si trattasse di Grandi Elettrodomestici, nel caso di Piccoli elettrodomestici il cliente si dovrà recare presso il Centro di assistenza più vicino.

Sarà onere del cliente in possesso di un prodotto che manifesta un problema tecnico o un guasto (esclusi i prodotti nuovi, trovati danneggiati all'apertura dell'imballo) comunicare i problemi riscontrati e la volontà di avvalersi della presente garanzia attraverso una chiamata al servizio clienti telefonico **0382 020040**, oppure inviando una email all'indirizzo **assistenza@givesit.it** potrà conoscere l'indirizzo del Centro assistenza a lui più vicino. In ogni caso, in attesa dell'intervento, il cliente dovrà prendere le misure necessarie per limitare ogni possibile danno.

Nei casi in cui non sia possibile effettuare la riparazione a domicilio o, a giudizio di Gruppo Industriale Vesit S.p.a., questa appaia eccessivamente onerosa, il Centro di assistenza provvederà ad organizzare il ritiro presso il cliente del prodotto difettoso e la restituzione dello stesso al termine dell'intervento, utilizzando propri mezzi o un corriere convenzionato con Gruppo Industriale Vesit S.p.A. Il Centro di assistenza autorizzato valuterà la soluzione da adottare, a seconda dell'entità del difetto presentato dal prodotto.

Se il prodotto presenta un difetto grave, tale che il costo della riparazione si avvicina al valore del prodotto nuovo, il Centro di assistenza, in accordo con Gruppo Industriale Vesit S.p.A, procederà con la sostituzione del prodotto completo; negli altri casi procederà con la riparazione, cambiando le parti difettose.

I tempi di intervento dipendono dai Centri di assistenza e sono determinati dal tipo di prodotto e dalla natura del difetto. In ogni caso, salvi casi eccezionali, la riparazione o sostituzione sarà effettuata entro 60 giorni dalla richiesta di intervento. Le parti difettose sostituite in garanzia diverranno di proprietà di Gruppo Industriale Vesit S.p.a.

Nei casi in cui non sia possibile applicare le soluzioni sopra descritte, Gruppo Industriale Vesit S.p.A si impegna a rimborsare il prezzo di acquisto al cliente.

Il servizio per il cliente è completamente gratuito se il prodotto viene riscontrato difettoso. Se il prodotto non viene riscontrato difettoso, il costo di manodopera dell'intervento, dell'uscita a domicilio e di un eventuale trasporto del prodotto, potranno essere addebitati al cliente stesso da parte del Centro di assistenza.

PRODOTTI NUOVI TROVATI DANNEGGIATI ALL'APERTURA DELL'IMBALLO

I prodotti nuovi che il cliente alla prima apertura della confezione originale riscontra siano stati danneggiati durante il trasporto, non devono essere installati e non devono essere inviati o portati in riparazione presso i Centri di assistenza. Per la gestione di questi casi, il cliente dovrà rivolgersi al rivenditore che, a seconda del caso, provvederà a fornire al cliente la soluzione più idonea, in accordo con Gruppo Industriale Vesit S.p.A.

LIMITAZIONI DI RESPONSABILITÀ

Gruppo Industriale Vesit S.p.A. declina ogni responsabilità per eventuali danni che possano, direttamente o indirettamente, derivare a persone, cose o animali, in conseguenza della mancata osservanza di tutte le prescrizioni indicate nell'apposito libretto istruzioni, con particolare riferimento a quelle in tema di installazione, uso e manutenzione del prodotto.

SCADENZA DELLA GARANZIA CONVENZIONALE

Trascorso il periodo di durata della presente garanzia, ogni intervento di riparazione e/o sostituzione di componenti sarà a carico del cliente secondo le tariffe vigenti presso la rete di assistenza tecnica autorizzata da Gruppo Industriale Vesit S.p.a.

Il contenuto di questa garanzia convenzionale può essere soggetto a modifiche o revisioni. Visitate il sito di supporto all'indirizzo www.sharphomeappliances.com/it/it per ottenere informazioni complete ed aggiornate.

La presente garanzia è fornita da:

Gruppo Industriale Vesit S.p.a. a socio unico
Via Polidoro da Caravaggio 6
20156 Milano
C.F./P.IVA 06681090962
Tel. _02.84248577
e-mail: info@givesit.it



Service & Support

Visit Our Website
sharphomeappliances.com

52337289 R60

SHARP
Be Original.