



QW-HX12S47ES-DE

QW-HX12S47EW-DE

Dishwasher

EL Εγχειρίδιο Χρήστη

CZ Návod k použití

UK Керівництво з експлуатації

HU Használati utasítás

SHARP

Be Original.





QW-HX12S47ES-DE

QW-HX12S47EW-DE

Dishwasher

EL

Εγχειρίδιο Χρήστη

SHARP

Be Original.

ΠΕΡΙΕΧΟΜΕΝΑ

ΚΕΦΑΛΑΙΟ 1: ΠΕΡΙΓΡΑΦΗ ΤΟΥ ΠΡΟΪΟΝΤΟΣ	
Τεχνικές προδιαγραφές	5
Συμμόρφωση με τα πρότυπα και Δεδομένα δοκιμών	5
ΚΕΦΑΛΑΙΟ 2: ΠΛΗΡΟΦΟΡΙΕΣ ΚΑΙ ΥΠΟΔΕΙΞΕΙΣ ΓΙΑ ΤΗΝ ΑΣΦΑΛΕΙΑ	
Ανακύκλωση	6
Πληροφορίες για την ασφάλεια	6
Υποδείξεις	8
Είδη ακατάλληλα για πλύσιμο σε πλυντήριο πιάτων	8
ΚΕΦΑΛΑΙΟ 3: ΕΓΚΑΤΑΣΤΑΣΗ ΤΗΣ ΣΥΣΚΕΥΗΣ	
Τοποθέτηση της συσκευής	9
Συνδέσεις νερού	9
Λαστιχένιος σωλήνας εισόδου νερού	9
Λαστιχένιος σωλήνας εξόδου νερού	10
Ηλεκτρική σύνδεση	11
Τοποθέτηση της συσκευής κάτω από πάγκο	11
Πριν τη χρήση της συσκευής	13
ΚΕΦΑΛΑΙΟ 4: ΠΡΟΕΤΟΙΜΑΣΙΑ ΤΗΣ ΣΥΣΚΕΥΗΣ ΓΙΑ ΧΡΗΣΗ	
Η σπουδαιότητα της αποσκλήρυνσης του νερού	13
Προσθήκη ειδικού αλατιού	13
Λωρίδα ελέγχου	13
Ρύθμιση της κατανάλωσης ειδικού αλατιού	14
Χρήση απορρυπαντικού	14
Γέμισμα του διαμερίσματος απορρυπαντικού	14
Συνδυασμένο απορρυπαντικό	15
Γέμισμα με λαμπρυντικό και προσαρμογή της ρύθμισης	15
ΚΕΦΑΛΑΙΟ 5: ΤΟΠΟΘΕΤΗΣΗ ΤΩΝ ΣΚΕΥΩΝ ΣΤΟ ΠΛΥΝΤΗΡΙΟ ΠΙΑΤΩΝ	
Σχάρα πιάτων	16
Εναλλακτικοί τρόποι φόρτωσης των καλαθιών	18
ΚΕΦΑΛΑΙΟ 6: ΠΕΡΙΓΡΑΦΕΣ ΠΡΟΓΡΑΜΜΑΤΩΝ	
Στοιχεία προγραμμάτων	19
ΚΕΦΑΛΑΙΟ 7: ΕΝΕΡΓΟΠΟΙΗΣΗ ΤΗΣ ΣΥΣΚΕΥΗΣ ΚΑΙ ΕΠΙΛΟΓΗ ΠΡΟΓΡΑΜΜΑΤΟΣ	
Ενεργοποίηση της συσκευής	21
Παρακολούθηση προόδου προγράμματος	21
Αλλαγή προγράμματος	21
Αλλαγή προγράμματος με επαναφορά	22
Απενεργοποίηση της συσκευής	22
ΚΕΦΑΛΑΙΟ 8: ΣΥΝΤΗΡΗΣΗ ΚΑΙ ΚΑΘΑΡΙΣΜΟΣ	
Φίλτρα	23
Βραχίονες ψεκασμού	23
Φίλτρο λαστιχένιου σωλήνα	23
ΚΕΦΑΛΑΙΟ 9: ΚΩΔΙΚΟΙ ΒΛΑΒΗΣ ΚΑΙ ΤΙ ΝΑ ΚΑΝΕΤΕ ΣΕ ΠΕΡΙΠΤΩΣΗ ΒΛΑΒΗΣ	24
ΚΕΦΑΛΑΙΟ 10: ΠΡΑΚΤΙΚΕΣ ΚΑΙ ΧΡΗΣΙΜΕΣ ΠΛΗΡΟΦΟΡΙΕΣ	25

Αγαπητέ πελάτη, Ο στόχος μας είναι να σας προσφέρουμε προϊόντα υψηλής ποιότητας που υπερβαίνουν τις προσδοκίες σας. Η συσκευή σας παράχθηκε σε μοντέρνες εγκαταστάσεις και έχει ελεγχθεί προσεκτικά και σχολαστικά για την ποιότητά της.

Αυτό το εγχειρίδιο έχει συνταχθεί για να σας βοηθήσει στη χρήση της συσκευής σας, η οποία κατασκευάστηκε με την πιο πρόσφατη τεχνολογία για αξιοπιστία και μέγιστη απόδοση.

Πριν χρησιμοποιήσετε τη συσκευή σας, διαβάστε προσεκτικά αυτό τον οδηγό που περιλαμβάνει βασικές πληροφορίες σχετικά με την ασφαλή εγκατάσταση, συντήρηση και χρήση. Για την εγκατάσταση της συσκευής σας απευθυνθείτε στο πλησιέστερο Εξουσιοδοτημένο κέντρο σέρβις.

Οι οδηγίες χρήσης έχουν εφαρμογή σε περισσότερα από ένα μοντέλα. Επομένως μπορεί να προκύψουν διαφορές.

ΚΕΦΑΛΑΙΟ 1: ΠΕΡΙΓΡΑΦΗ ΤΟΥ ΠΡΟΪΟΝΤΟΣ

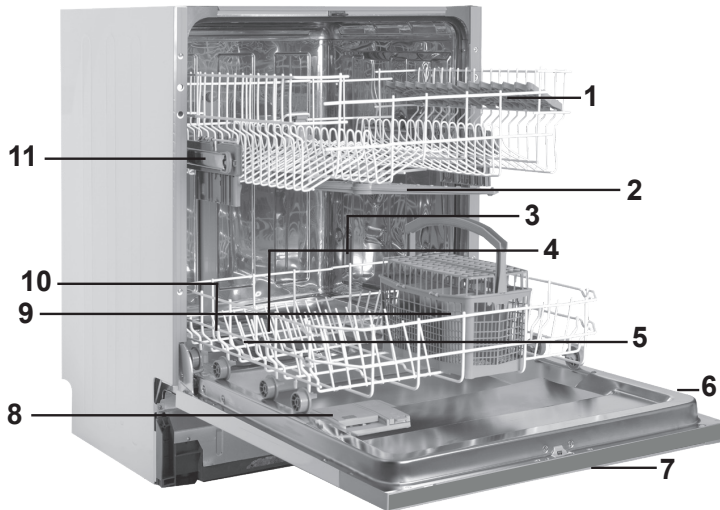

1. Πάνω καλάθι με σχάρες
2. Πάνω βραχίονας ψεκασμού
3. Κάτω καλάθι
4. Κάτω βραχίονας ψεκασμού
5. Φίλτρα
6. Πινακίδα στοιχείων
7. Πίνακας ελέγχου
8. Θήκη διανομής απορρυπαντικού και λαμπρυντικού
9. Καλάθι μαχαιροπίρουνων
10. Θήκη διανομής ειδικού αλατιού
11. Ασφάλιση ράγας πάνω καλαθιού

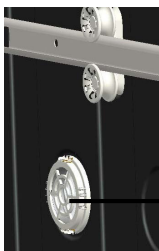

12. Μονάδα ενεργού στεγνώματος: Το σύστημα αυτό προσφέρει καλύτερη απόδοση στεγνώματος των πιάτων σας.

ΚΕΦΑΛΑΙΟ 1: ΤΕΧΝΙΚΕΣ ΠΡΟΔΙΑΓΡΑΦΕΣ

Τεχνικές προδιαγραφές

Χωρητικότητα	13 σερβίτσια
Ύψος	820 - 870 mm
Πλάτος	598 χιλ.
Βάθος	550 χιλ.
Καθαρό Βάρος	38 kg
Παροχή ρεύματος	220-240 V, 50 Hz
Συνολική Ισχύς	1900 W
Ισχύς Θέρμανσης	1800 W
Ισχύς αντλίας	100 W
Ισχύς αντλίας αποστράγγισης	30 W
Πίεση παροχής νερού	0,03 MPa (0,3 bar)-1 MPa (10 bar)
Ρεύμα	10 A

Συμμόρφωση με τα πρότυπα και Δεδομένα δοκιμών / Δήλωση συμμόρφωσης ΕΕ

Το προϊόν αυτό πληροί τις απαιτήσεις όλων των εφαρμόσιμων Οδηγιών ΕΕ και των αντίστοιχων εναρμονισμένων προτύπων, τα οποία απαιτούνται για τη σήμανση CE.

Επισκεφτείτε τον ιστότοπο www.sharphomeappliances.com για ένα ηλεκτρονικό αντίγραφο αυτού του εγχειριδίου χρήσης.

ΠΛΗΡΟΦΟΡΙΕΣ ΚΑΙ ΥΠΟΔΕΙΞΕΙΣ ΓΙΑ ΤΗΝ ΑΣΦΑΛΕΙΑ

Ανακύκλωση

- Τα ανακυκλώσιμα υλικά χρησιμοποιούνται σε ορισμένα εξαρτήματα και στη συσκευασία.
- Τα πλαστικά εξαρτήματα σημαίνονται με διεθνείς συντομεύσεις: (>PE< , >PS< , >POM< , >PP< ,)
- Τα μέρη από χαρτόνι έχουν παραχθεί από ανακυκλωμένο χαρτί και θα πρέπει να απορρίπτονται σε ειδικούς κάδους συλλογής αποβλήτων χαρτιού για ανακύκλωση.
- Τέτοια υλικά δεν πρέπει να απορρίπτονται στους κάδους κανονικών απορριμμάτων. Αντιθέτως θα πρέπει να παραδίδονται σε κέντρα ανακύκλωσης.
- Για πληροφορίες σχετικά με μεθόδους και σημεία απόρριψης, απευθυνθείτε σε αντίστοιχα κέντρα.

Πληροφορίες ασφαλείας

Όταν παραλαμβάνετε τη συσκευή σας

- Αν δείτε οποιαδήποτε ζημιά στη συσκευασία της συσκευής σας, επικοινωνήστε με το εξουσιοδοτημένο σέρβις.
- Ξετυλίξτε τα υλικά συσκευασίας όπως αναφέρεται και απορρίψτε τα σύμφωνα με τους κανόνες.

Τι πρέπει να προσέξετε κατά τη εγκατάσταση της συσκευής

- Επιλέξτε ένα κατάλληλο, ασφαλές και οριζόντιο μέρος για να εγκαταστήσετε τη συσκευή σας.

Διενεργήστε την εγκατάσταση και τη σύνδεση της συσκευής σας ακολουθώντας τις οδηγίες.

- Η συσκευή αυτή θα πρέπει να εγκαθίσταται και να επισκευάζεται μόνο από εξουσιοδοτημένο συνεργείο σέρβις.
- Μόνο αυθεντικά ανταλλακτικά θα πρέπει να χρησιμοποιούνται στη συσκευή αυτή.
- Πριν την εγκατάσταση βεβαιωθείτε ότι η συσκευή έχει αποσυνδεθεί από το ρεύμα.
- Ελέγξτε αν το σύστημα ηλεκτρικών ασφαλειών του χώρου εγκατάστασης έχει συνδεθεί σύμφωνα με τους κανονισμούς.
- Όλες οι ηλεκτρικές συνδέσεις πρέπει να συμφωνούν με τις τιμές που αναγράφονται στην πινακίδα στοιχείων.
- Βεβαιωθείτε ότι η συσκευή δεν πατάει το καλώδιο ρεύματος.
- Ποτέ μη χρησιμοποιήσετε καλώδιο επέκτασης ή πολύπριζο για τη σύνδεση. Το φως της ρευματοληψίας θα πρέπει να είναι εύκολα προσπελάσιμο μετά την εγκατάσταση.
- Μετά την εγκατάσταση, χρησιμοποιήστε τη συσκευή χωρίς φορτίο για την πρώτη φορά.

Στην καθημερινή χρήση

- Η συσκευή αυτή προορίζεται για οικιακή χρήση. Μην τη χρησιμοποιήσετε για άλλο σκοπό. Η επαγγελματική χρήση αυτού του πλυντηρίου πιάτων θα

ΚΕΦΑΛΑΙΟ 2: ΠΛΗΡΟΦΟΡΙΕΣ ΚΑΙ ΣΥΣΤΑΣΕΙΣ ΓΙΑ ΤΗΝ ΑΣΦΑΛΕΙΑ

καταστήσει άκυρη την εγγύηση.

- Μη στέκεστε, κάθεστε ή τοποθετείτε οποιοδήποτε φορτίο στην ανοιχτή πόρτα, γιατί μπορεί να πέσει.

- Ποτέ μη χρησιμοποιήσετε διαφορετικό απορρυπαντικό και λαμπруντικό που δεν έχει παραχθεί ειδικά για πλυντήρια πιάτων. Η εταιρεία μας δεν θα έχει ευθύνη για αυτό.

- Το νερό στο τμήμα πλυσίματος της συσκευής δεν είναι πόσιμο. Μην το πιείτε.

- Λόγω κινδύνου έκρηξης, μην προσθέσετε στο τμήμα πλυσίματος της συσκευής οποιαδήποτε χημικά μέσα διάλυσης, όπως είναι οι διαλύτες.

- Πριν το πλύσιμο, ελέγχετε αν τα πλαστικά είδη είναι ανθεκτικά σε υψηλή θερμοκρασία.

- Αυτή η συσκευή μπορεί να χρησιμοποιηθεί από παιδιά ηλικίας από 8 ετών και άνω και άτομα με μειωμένες σωματικές, αισθητηριακές ή διανοητικές ικανότητες ή έλλειψη εμπειρίας και γνώσης, αν έχουν λάβει επιτήρηση ή οδηγίες σχετικά με τη χρήση της συσκευής με ασφαλή τρόπο και κατανοούν τους εμπλεκόμενους κινδύνους. Τα παιδιά δεν πρέπει να παίζουν με τη συσκευή. Ο καθαρισμός και η συντήρηση από το χρήστη, δεν πρέπει να γίνονται από παιδιά χωρίς επίβλεψη.

- Μην τοποθετείτε μέσα στη συσκευή σας ακατάλληλα και βαριά είδη που υπερβαίνουν τις δυνατότητες των καλαθιών. Η εταιρεία μας δεν θα είναι υπεύθυνη για οποιαδήποτε ζημιά στα εσωτερικά μέρη.

- Δεν πρέπει να ανοίξετε την πόρτα κατά τη λειτουργία της συσκευής. Σε κάθε περίπτωση, μια διάταξη ασφαλείας εξασφαλίζει τη διακοπή λειτουργίας της συσκευής αν ανοιχτεί η πόρτα της.

- Μην αφήνετε την πόρτα ανοικτή, για να αποφύγετε ατύχημα.

- Τοποθετείτε μαχαίρια και άλλα αιχμηρά αντικείμενα στο καλάθι μαχαιροπύρου με τη λεπίδα προς τα κάτω.

- Αν το καλώδιο τροφοδοσίας έχει υποστεί ζημιά, για να αποφύγετε κινδύνους πρέπει να αντικατασταθεί από τον κατασκευαστή, τον αντιπρόσωπό του για τεχνική εξυπηρέτηση ή άλλα άτομα με παρόμοια εξουσιοδότηση.

- Αν η επιλογή Εξοικονόμηση Ενέργειας έχει τεθεί σε "Ναι", η πόρτα θα ανοίξει στο τέλος του προγράμματος. Για 1 λεπτό μην πιέζετε την πόρτα για να κλείσει, για να αποφύγετε βλάβη του αυτόματου μηχανισμού της πόρτας κατά τη διάρκεια του λεπτού. Η πόρτα πρέπει να μείνει ανοικτή για 30 λεπτά για αποτελεσματικό στέγνωμα (σε μοντέλα χωρίς αυτόματο σύστημα ανοίγματος της πόρτας)

Προειδοποίηση: Μη στέκεστε μπροστά από την πόρτα μετά από το ηχητικό σήμα προειδοποίησης για αυτόματο άνοιγμα.

Για την ασφάλεια του παιδιού σας

- Αφού αφαιρέσετε τη συσκευασία της συσκευής, βεβαιωθείτε ότι τα υλικά συσκευασίας δεν είναι σε θέση όπου μπορούν να έχουν πρόσβαση τα παιδιά.

- Μην αφήνετε τα παιδιά να παίζουν με τη συσκευή ή να την ξεκινούν.

- Κρατάτε τα παιδιά μακριά από απορρυπαντικά και λαμπруντικά.

ΚΕΦΑΛΑΙΟ 2: ΠΛΗΡΟΦΟΡΙΕΣ ΚΑΙ ΣΥΣΤΑΣΕΙΣ ΓΙΑ ΤΗΝ ΑΣΦΑΛΕΙΑ

- Κρατάτε τα παιδιά μακριά από τη συσκευή όταν είναι ανοικτή γιατί μπορεί να υπάρχουν ακόμη κατάλοιπα καθαριστικών ουσιών στο εσωτερικό της.
- Βεβαιωθείτε ότι η παλιά σας συσκευή δεν αποτελεί οποιαδήποτε απειλή για τα παιδιά σας. Είναι γνωστό ότι παιδιά έχουν κατά λάθος κλειδωθεί σε παλιές συσκευές. Για να αποτρέψετε μια τέτοια κατάσταση, πριν πετάξετε τη συσκευή σας σπάστε την κλειδαριά της πόρτας και αφαιρέστε τα καλώδια ρεύματος.

Σε περίπτωση βλάβης

- Οποιαδήποτε εργασία επισκευής γίνει από οποιονδήποτε εκτός του προσωπικού του εξουσιοδοτημένου σέρβις, θα προκαλέσει την ακύρωση της ισχύος της εγγύησης για τη συσκευή σας.
- Πριν από οποιαδήποτε εργασία επισκευών στη συσκευή, βεβαιωθείτε ότι η συσκευή έχει αποσυνδεθεί από την τροφοδοσία ρεύματος δικτύου. Απενεργοποιήστε το διακόπτη ασφαλείας ή αποσυνδέστε τη συσκευή από την πρίζα. Μην τραβάτε το καλώδιο για να αποσυνδέσετε τη συσκευή από την πρίζα. Φροντίστε απαραίτητα να κλείσετε το διακόπτη παροχής νερού.

Υποδείξεις

- Για την εξοικονόμηση ενέργειας και νερού, αφαιρείτε τα μεγάλα υπολείμματα φαγητού από τα πιάτα πριν τα τοποθετήσετε στη συσκευή. Ξεκινήστε τη συσκευή σας αφού την έχετε γεμίσει πλήρως.
- Χρησιμοποιείτε το πρόγραμμα πρόπλυσης μόνον όταν είναι απαραίτητο.
- Τοποθετείτε στο πλυντήριο τα είδη με κοιλότητες όπως μπολ, ποτήρια και κατασάρολες με τρόπο ώστε να κοιτάζουν προς τα κάτω.
- Συνιστάται να μην τοποθετείτε στη συσκευή σας σκεύη διαφορετικά ή περισσότερα από ό,τι προβλέπεται.

Είδη ακατάλληλα για πλύσιμο στο πλυντήριο πιάτων:

- Σκεύη με στάχτες τσιγάρων, υπολείμματα κεριού, βερνίκια, μπογιές, χημικές ουσίες ή από κράματα σιδήρου,
- Πιρούνια, κουτάλια και μαχαιρία με λαβές από ξύλο ή κόκαλο ή με επένδυση ελεφαντόδοντου ή nacre, κολλητά είδη, είδη λερωμένα με διαβρωτικά, όξινα ή αλκαλικά χημικά
- Πλαστικά είδη που δεν είναι ανθεκτικά στη θερμότητα, δοχεία χάλκινα ή επικασσιτερωμένα
- Αλουμινένια και ασημένια είδη (μπορεί να αποχρωματιστούν, να θαμπώσουν)
- Ορισμένοι ευπαθείς τύποι γυαλιού, πορσελάνες με διακοσμητικά μοτίβα γιατί ξεθωριάζουν μετά το πρώτο πλύσιμο, ορισμένα κρυστάλλινα είδη γιατί χάνουν τη διαφάνειά τους με το χρόνο, κολλητά μαχαιροπίρουνα που δεν είναι ανθεκτικά στη θερμότητα, ποτήρια από κρύσταλλο μολύβδου, σανίδες κοπής, είδη κατασκευασμένα από συνθετικές ίνες
- Απορροφητικά είδη όπως σφουγγάρια ή πανιά κουζίνας δεν είναι κατάλληλα για πλύσιμο σε πλυντήριο πιάτων.

Προειδοποίηση: Φροντίστε στις μελλοντικές σας αγορές να αγοράζετε σερβίτσια κατάλληλα για πλύσιμο στο πλυντήριο πιάτων.

ΕΓΚΑΤΑΣΤΑΣΗ ΤΗΣ ΣΥΣΚΕΥΗΣ

Τοποθέτηση της συσκευής

Όταν προσδιορίζετε τη θέση εγκατάστασης, επιλέξτε θέση που προσφέρει εύκολη πρόσβαση για την τοποθέτηση και την αφαίρεση των πιάτων.

Μην τοποθετήσετε τη συσκευή σας σε οποιαδήποτε θέση όπου υπάρχει πιθανότητα η θερμοκρασία του χώρου να πέσει κάτω από 0°C.

Πριν την τοποθέτηση, βγάλτε τη συσκευή από τη συσκευασία της ακολουθώντας τις προειδοποιήσεις που υπάρχουν στη συσκευασία.

Τοποθετήστε τη συσκευή κοντά σε βρύση παροχής νερού ή σε αποχέτευση. Πρέπει να επιλέξετε θέση για τη συσκευή σας, λαμβάνοντας υπόψη ότι οι συνδέσεις της δεν θα τροποποιηθούν αφού γίνουν.

Μην πιάνετε τη συσκευή από την πόρτα ή τον πίνακα για να την μετακινήσετε. Φροντίστε να αφήσετε ορισμένη απόσταση από όλες τις πλευρές της συσκευής ώστε να μπορείτε να την μετακινείτε άνετα κατά τον καθαρισμό.

Βεβαιωθείτε ότι τα λάστιχα εισόδου και εξόδου νερού δεν θα συμπιεστούν κατά την τοποθέτηση του πλυντηρίου. Επίσης, βεβαιωθείτε ότι το πλυντήριο δεν πατάει το καλώδιο ρεύματος.

Ρυθμίστε τα ρυθμιζόμενα πόδια της συσκευής έτσι ώστε να μπορεί να στέκεται οριζόντια και σε ισορροπία. Η σωστή τοποθέτηση της συσκευής εξασφαλίζει απρόσκοπτο άνοιγμα και κλείσιμο της πόρτας.

Αν η πόρτα της συσκευής δεν κλείνει κανονικά, ελέγξτε αν η συσκευή στέκεται σταθερά στο δάπεδο. Αν όχι, ρυθμίστε τα πόδια και εξασφαλίστε τη σταθερή τοποθέτησή της.

Σύνδεση νερού

Η υδραυλική εγκατάσταση στο χώρο τοποθέτησης θα πρέπει να είναι κατάλληλη για πλυντήριο πιάτων. Επίσης, σας συνιστούμε να τοποθετήσετε ένα φίλτρο στην είσοδο της παροχής νερού στο σπίτι ή το διαμέρισμά σας, ώστε να αποφύγετε οποιαδήποτε ζημία στη συσκευή σας λόγω οποιασδήποτε πρόσμιξης (άμμου, λάσπης, σκουριάς κλπ.) που ενδεχόμενα θα μπορούσε να μεταφερθεί μέσω της παροχής νερού ή των εσωτερικών σωληνώσεων νερού και για να προληφθούν προβλήματα όπως το κιτρίνισμα και ο σχηματισμός αποθέσεων μετά το πλύσιμο.

ΚΕΦΑΛΑΙΟ 3: ΕΓΚΑΤΑΣΤΑΣΗ ΤΗΣ ΣΥΣΚΕΥΗΣ

Λάστιχο εισόδου νερού

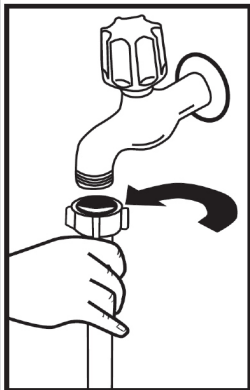

Μη χρησιμοποιήσετε το λαστιχένιο σωλήνα εισόδου νερού από παλιά σας συσκευή. Χρησιμοποιήστε τον καινούργιο που συνοδεύει τη συσκευή σας. Αν πρόκειται να συνδέσετε στη συσκευή σας ένα λαστιχένιο σωλήνα εισόδου νερού που είναι καινούργιος ή έχει πολύ καιρό να χρησιμοποιηθεί, αφήστε να τρέξει για λίγο νερό από το σωλήνα πριν κάνετε τη σύνδεση. Συνδέστε το λάστιχο εισόδου νερού απ' ευθείας στη βρύση παροχής νερού. Η πίεση που παρέχεται από το διακόπτη νερού θα πρέπει να είναι τουλάχιστον 0,03 MPa και έως το πολύ 1 MPa-. Αν η πίεση του νερού είναι μεγαλύτερη από 1 MPa, θα πρέπει ενδιάμεσα να συνδεθεί βαλβίδα μείωσης της πίεσης.

Αφού γίνουν οι συνδέσεις, πρέπει να ανοιχτεί πλήρως ο διακόπτης νερού και να ελεγχθούν οι συνδέσεις ως προς τη στεγανότητα. Για την ασφάλεια της συσκευής σας, βεβαιωθείτε να κλείνετε πάντα το διακόπτη νερού μετά το τέλος κάθε προγράμματος πλυσίματος.

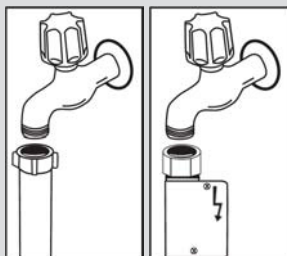

ΣΗΜΕΙΩΣΗ: Σε ορισμένα μοντέλα χρησιμοποιείται στόμιο νερού Aquastop. Σε περίπτωση χρήσης Aquastop, υπάρχει επικίνδυνη τάση. Μην κόψετε την είσοδο νερού Aquastop. Μην αφήσετε να διπλώσει ή να στρίψει.

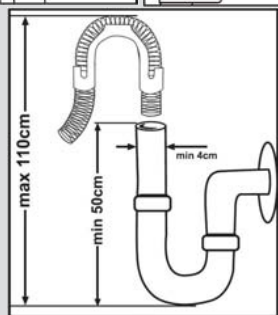

Λάστιχο εξόδου νερού

Το λάστιχο αποστράγγισης νερού θα πρέπει να συνδέεται είτε άμεσα σε οπή αποχέτευσης νερού ή στη κάνουλα εξόδου νεροχύτη. Χρησιμοποιώντας ένα ειδικό σωλήνα με κεκαμένο άκρο (αν διατίθεται), το νερό μπορεί να αποστραγγίζεται απ' ευθείας στο νεροχύτη τοποθετώντας το κεκαμένο άκρο του σωλήνα πάνω από το άκρο του νεροχύτη. Αυτή η σύνδεση θα πρέπει να είναι σε ύψος 50 έως 110 cm από το επίπεδο του δαπέδου.

ΚΕΦΑΛΑΙΟ 3: ΕΓΚΑΤΑΣΤΑΣΗ ΤΗΣ ΣΥΣΚΕΥΗΣ

Συνδέστε το προϊόν σε γειωμένη πρίζα που προστατεύεται από ασφάλεια που συμμορφώνεται με τις τιμές στον πίνακα «Τεχνικές προδιαγραφές».

Το φως αυτής της συσκευής μπορεί να περιλαμβάνει ασφάλεια 13 A ανάλογα με τη χώρα προορισμού (για παράδειγμα Ην. Βασίλειο.) (Για παράδειγμα Ην. Βασίλειο, Σαουδική Αραβία)

Σύνδεση νερού:

Προσέξτε τη σήμανση πάνω στον εύκαμπτο σωλήνα εισόδου νερού!

Αν τα μοντέλα επισημαίνονται με 25°, η θερμοκρασία του νερού δεν επιτρέπεται να υπερβεί τους 25 °C (κρύο νερό).

Για όλα τα άλλα μοντέλα:

Προτιμάται κρύο νερό. Για ζεστό νερό, μέγ.

θερμοκρασία 60 °C.

Προειδοποίηση: Αν χρησιμοποιηθεί λαστιχένιος σωλήνας εξόδου μεγαλύτερος από 4 m, τα σκεύη μπορεί να παραμείνουν λερωμένα. Στην περίπτωση αυτή, η εταιρεία μας δεν θα δεχτεί καμία ευθύνη.

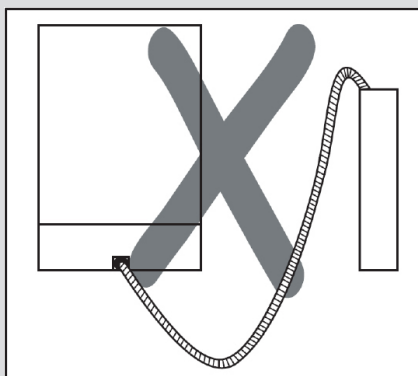
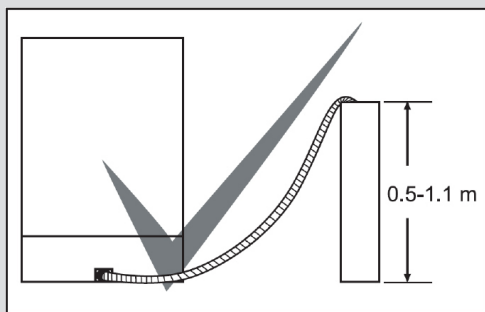

Ηλεκτρική σύνδεση

Το γειωμένο φως της συσκευής σας θα πρέπει να συνδεθεί σε γειωμένη πρίζα που τροφοδοτείται με κατάλληλη τάση και ρεύμα. Αν δεν υπάρχει εγκατάσταση γείωσης, αναθέστε σε εξειδικευμένο ηλεκτρολόγο να την εγκαταστήσει. Σε περίπτωση χρήσης χωρίς να έχει εγκατασταθεί γείωση, η εταιρεία μας δεν θα είναι υπεύθυνη για οποιαδήποτε απώλεια χρήσης ενδέχεται να προκύψει.

Η ονομαστική τιμή της οικιακής ασφάλειας θα πρέπει να είναι 10-16 A.

Η συσκευή σας έχει ρυθμιστεί για τάση 220-240 V. Αν η τάση δικτύου στην περιοχή σας είναι 110 V, συνδέστε ενδιάμεσα ένα μετασχηματιστή 110/220 V και 3000 W. Κατά την τοποθέτηση της συσκευής, αυτή δεν θα πρέπει να είναι συνδεδεμένη στην παροχή ρεύματος.

Χρησιμοποιείτε πάντα το επενδεδυμένο φως που παρέχεται με τη συσκευή σας.

Σε χαμηλή τάση, η απόδοση πλυσίματος της συσκευής μειώνεται

Το καλώδιο ρεύματος αυτής της συσκευής θα πρέπει να αντικαθίσταται μόνο από εξουσιοδοτημένο συνεργείο σέρβις ή από εξουσιοδοτημένο ηλεκτρολόγο. Σε αντίθετη περίπτωση μπορεί να προκληθούν ατυχήματα.

Για λόγους ασφαλείας, πάντα φροντίζετε απαραίτητα να αποσυνδέετε το φως όταν ολοκληρωθεί το πρόγραμμα πλυσίματος.

Για να μην προκληθεί ηλεκτροπληξία, μην αφαιρείτε το φως από την πρίζα αν τα χέρια σας είναι βρεγμένα.

Όταν αποσυνδέετε τη συσκευή σας από την παροχή ρεύματος δικτύου, πάντα τραβάτε το φως. Ποτέ μην τραβάτε το καλώδιο.

ΚΕΦΑΛΑΙΟ 4: ΠΡΟΕΤΟΙΜΑΣΙΑ ΤΗΣ ΣΥΣΚΕΥΗΣ ΓΙΑ ΧΡΗΣΗ

Πριν την πρώτη χρήση της συσκευής

- Ελέγξτε αν οι προδιαγραφές παροχής ρεύματος και νερού συμφωνούν με τις τιμές που αναφέρονται στις οδηγίες εγκατάστασης για τη συσκευή.
- Αφαιρέστε όλα τα υλικά συσκευασίας από το εσωτερικό της συσκευής.
- Ρυθμίστε τον αποσκληρυντή του νερού.
- Προσθέστε 1 kg ειδικό αλάτι στο διαμέρισμα ειδικού αλατιού και γεμίστε το με νερό σε επίπεδο που σχεδόν θα ξεχειλίσει.
- Γεμίστε το δοχείο λαμπρυντικού.

ΠΡΟΕΤΟΙΜΑΣΙΑ ΤΗΣ ΣΥΣΚΕΥΗΣ ΓΙΑ ΧΡΗΣΗ

Η σπουδαιότητα της αποσκληρυνσης του νερού

Για καλή απόδοση της λειτουργίας πλυσίματος, το πλυντήριο πιάτων χρειάζεται μαλακό νερό, δηλ. με μικρή περιεκτικότητα σε ασβέστιο. Αλλιώς θα παραμένουν στα πιάτα και στον εσωτερικό εξοπλισμό λευκές αποθέσεις αλάτων ασβεστίου. Αυτό θα έχει αρνητικές επιπτώσεις στην απόδοση του πλυντηρίου σας στο πλύσιμο, το στέγνωμα και τη στιλπνή εμφάνιση των σκευών. Για αυτό το λόγο, στα πλυντήρια πιάτων χρησιμοποιείται ένα σύστημα αποσκληρυνσης του νερού. Το σύστημα αποσκληρυνσης πρέπει να αναγεννάται ώστε να λειτουργεί με την ίδια απόδοση και κατά το επόμενο πλύσιμο. Για το σκοπό αυτό χρησιμοποιείται το αλάτι πλυντηρίου πιάτων.

Γεμίστε με αποσκληρυντικό

Για καλή απόδοση της λειτουργίας πλυσίματος, το πλυντήριο πιάτων χρειάζεται μαλακό νερό, δηλ. με μικρή περιεκτικότητα σε ασβέστιο. Αλλιώς θα παραμένουν στα πιάτα και στον εσωτερικό εξοπλισμό λευκές αποθέσεις αλάτων ασβεστίου. Αυτό θα έχει αρνητικές επιπτώσεις στην απόδοση του πλυντηρίου σας στο πλύσιμο, το στέγνωμα και τη στιλπνή εμφάνιση των σκευών. Όταν το νερό περνά μέσα από το σύστημα του αποσκληρυντή, τα ιόντα που προκαλούν τη σκληρότητα του νερού αφαιρούνται από το νερό και το νερό φθάνει στη σκληρότητα που απαιτείται για την επίτευξη του καλύτερου αποτελέσματος πλυσίματος. Ανάλογα με το επίπεδο της σκληρότητας του εισερχόμενου νερού, τα ιόντα αυτά που προκαλούν τη σκληρότητα του νερού συσσωρεύονται ταχύτερα στο σύστημα του αποσκληρυντή. Επομένως, το σύστημα αποσκληρυνσης πρέπει να αναγεννάται ώστε να λειτουργεί με την ίδια απόδοση και κατά το επόμενο πλύσιμο. Για το σκοπό αυτό χρησιμοποιείται το αποσκληρυντικό αλάτι πλυντηρίου πιάτων.

Η συσκευή μπορεί να χρησιμοποιείται μόνο με ειδικό αποσκληρυντικό αλάτι πλυντηρίου πιάτων για την αποσκληρυνση του νερού. Μη χρησιμοποιείτε αποσκληρυντικά σε μορφή μικρών κόκκων ή σκόνης που διαλύονται εύκολα. Η χρήση οποιουδήποτε τύπου αποσκληρυντικού αλατιού διαφορετικού από τον προβλεπόμενο μπορεί να προξενήσει ζημιά στη συσκευή σας.

Χρήση απορρυπαντικού Χρήση απορρυπαντικού

Χρησιμοποιείτε μόνο απορρυπαντικά ειδικά σχεδιασμένα για χρήση σε οικιακά πλυντήρια πιάτων. Διατηρείτε τα απορρυπαντικά σας σε δροσερό, ξηρό μέρος μακριά από παιδιά.

Προσθέτετε το σωστό απορρυπαντικό για το πρόγραμμα που επιλέγετε, για να διασφαλίζετε τα καλύτερα αποτελέσματα. Η ποσότητα απορρυπαντικού που χρειάζεται εξαρτάται από τον κύκλο, από το μέγεθος του φορτίου και από τον βαθμό λερωμάτος των σκευών.

Μην προσθέτετε στο διαμέρισμα απορρυπαντικού περισσότερο απορρυπαντικό απ' όσο χρειάζεται. Διαφορετικά μπορεί να δημιουργούνται λευκές γραμμές ή κηλίδες μπλε απόχρωσης στα υαλικά και τα πιάτα και μπορεί να προκληθεί διάβρωση του υαλιού. Η συνεχόμενη χρήση υπερβολικής ποσότητας απορρυπαντικού μπορεί να προκαλέσει ζημιά στη συσκευή.

Η χρήση πολύ μικρής ποσότητας απορρυπαντικού μπορεί να επιφέρει ανεπαρκή καθαρισμό και μπορείτε να δείτε λωρίδες λευκής απόχρωσης αν το νερό είναι σκληρό.

Για περισσότερες πληροφορίες δείτε τις οδηγίες του κατασκευαστή του απορρυπαντικού.

ΚΕΦΑΛΑΙΟ 4: ΠΡΟΕΤΟΙΜΑΣΙΑ ΤΗΣ ΣΥΣΚΕΥΗΣ ΓΙΑ ΧΡΗΣΗ

Γέμισμα με ειδικό αλάτι

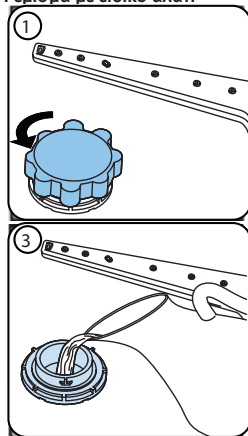

Χρησιμοποιείτε αποσκληρυντικό αλάτι ειδικά παρασκευασμένο για χρήση σε πλυντήρια πιάτων. Για να προσθέσετε αποσκληρυντικό αλάτι, πρώτα αφαιρέστε το κάτω καλάθι και κατόπιν ανοίξτε το καπάκι του διαμερίσματος ειδικού αλατιού περιστρέφοντάς το αριστερόστροφα. (1) (2) Στην πρώτη χρήση γεμίστε το διαμέρισμα με 1 κιλά ειδικό αλάτι και νερό (3) σε επίπεδο υπερχειλίσης. Χρησιμοποιώντας το χωνί (4) θα διευκολυνθεί το γέμισμα. Επαναποθετήστε το καπάκι και κλείστε το. Μετά από κάθε 20-30 πλυσίματα προσθέτετε ειδικό αλάτι στη συσκευή σας μέχρι να γεμίσει το (περ. 1 κιλό). Γεμίστε το διαμέρισμα ειδικού αλατιού με νερό μόνο κατά την πρώτη χρήση. Συνιστούμε τη χρήση αποσκληρυντικών αλατιών σε μορφή μικρών κόκκων ή σκόνης. Μην προσθέσετε μαγειρικό αλάτι στο πλυντήριο σας. Αλλιώς η λειτουργία της διάταξης αποσκληρυνσης μπορεί να υποβαθμιστεί με την πάροδο του χρόνου. Όταν θέτετε σε λειτουργία το πλυντήριο πιάτων, το διαμέρισμα ειδικού αλατιού γεμίζει με νερό. Επομένως, προσθέτετε το αποσκληρυντικό αλάτι πριν ξεκινήσετε το πλυντήριο σας. Με τον τρόπο αυτό, τυχόν αποσκληρυντικό που ξεχειλίζει καθαρίζεται αμέσως μέσω της διαδικασίας πλυσίματος. Αν δεν πρόκειται να πλύνετε πιάτα άμεσα μετά την προσθήκη του ειδικού αλατιού, τότε

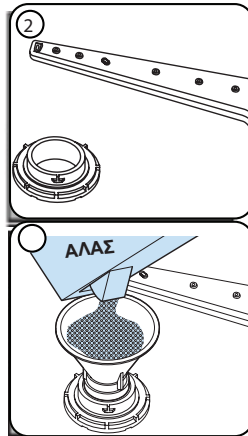

εκτελέστε ένα σύντομο πρόγραμμα πλυσίματος με κενή συσκευή για να αποφύγετε

διάβρωση της συσκευής σας λόγω της υπερχειλίσης του ειδικού αλατιού κατά την προσθήκη του στο δοχείο. Για να ξέρετε αν επαρκεί η ποσότητα ειδικού αλατιού αποσκληρυνσης στη συσκευή, ελέγξτε το διαφανές τμήμα στο καπάκι του διαμερίσματος ειδικού αλατιού. Αν το διαφανές τμήμα είναι πράσινο, τότε υπάρχει αρκετό αλάτι. Αν δεν είναι πράσινο, πρέπει να προσθέσετε αλάτι.

Λωρίδα ελέγχου

Η αποτελεσματικότητα πλυσίματος του πλυντηρίου σας εξαρτάται από το πόσο μαλακό είναι το παρεχόμενο νερό βρύσης. Για το λόγο αυτό, η συσκευή σας διαθέτει σύστημα το οποίο μειώνει τη σκληρότητα του παρεχόμενου νερού του δικτύου. Η αποτελεσματικότητα του πλυσίματος θα αυξηθεί όταν στο σύστημα είναι σωστά ρυθμισμένο. Για να ενημερωθείτε για το επίπεδο σκληρότητας του νερού της περιοχής σας, απευθυνθείτε στην υπηρεσία ύδρευσης του δήμου σας ή χρησιμοποιήστε τη λωρίδα ελέγχου (αν διατίθεται).

Ανοίξτε τη λωρίδα ελέγχου	Αφήστε να τρέξει νερό στη βρύση για 1 λεπτό.	Κρατήστε τη λωρίδα ελέγχου μέσα στο νερό για 1 δευτερόλεπτο.	Τινάξτε τη λωρίδα ελέγχου αφού την αφαιρέσετε από το νερό	Νερό για 1 λεπτό.	Κάνετε τη ρύθμιση της σκληρότητας νερού του πλυντηρίου σας σύμφωνα με το αποτέλεσμα από τη λωρίδα ελέγχου.	
					Επίπεδο 1	Καθόλου άλατα ασβεστίου
					Επίπεδο 2	Πολύ χαμηλή περιεκτικότητα αλάτων ασβεστίου
					Επίπεδο 3	Χαμηλή περιεκτικότητα αλάτων ασβεστίου
					Επίπεδο 4	Μεσαία περιεκτικότητα αλάτων ασβεστίου
					Επίπεδο 5	Περιεκτικότητα αλάτων ασβεστίου
					Επίπεδο 6	Υψηλή περιεκτικότητα αλάτων ασβεστίου

ΚΕΦΑΛΑΙΟ 4: ΠΡΟΕΤΟΙΜΑΣΙΑ ΤΗΣ ΣΥΣΚΕΥΗΣ ΓΙΑ ΧΡΗΣΗ

Ρύθμιση της κατανάλωσης ειδικού αλατιού

Επίπεδο σκληρότητας νερού	Γερμανικοί βαθμοί σκληρότητας dH	Γαλλικοί βαθμοί σκληρότητας dF	Βρετανικοί βαθμοί σκληρότητας dE	Ένδειξη επιπέδου σκληρότητας
1	0-5	0-9	0-6	Στην οθόνη εμφανίζεται η ένδειξη L1.
2	6-11	10-20	7-14	L2 εμφανίζεται στην ένδειξη.
3	12-17	21-30	15-21	L3 εμφανίζεται στην ένδειξη.
4	18-22	31-40	22-28	L4 εμφανίζεται στην ένδειξη.
5	23-31	41-55	29-39	L5 εμφανίζεται στην ένδειξη.
6	32-50	56-90	40-63	L6 εμφανίζεται στην ένδειξη.

Αν η σκληρότητα του νερού που χρησιμοποιείτε είναι πάνω από 90 dF (Γαλλικοί βαθμοί σκληρότητας) ή αν χρησιμοποιείτε νερό από πηγάδι, συνιστάτε να χρησιμοποιήσετε φίλτρο και διατάξεις διύλισης του νερού.

ΣΗΜΕΙΩΣΗ: Το επίπεδο σκληρότητας έχει ρυθμιστεί εργοστασιακά στην τιμή 3.

Σύνθεση

- Γυρίστε το κουμπί στη θέση "off".
- Πιέστε το κουμπί "Έναρξη / Παύση" και κρατήστε το πατημένο.
- Γυρίστε το κουμπί δεξιόστροφα ένα βήμα.
- Κρατήστε πατημένο το κουμπί "Έναρξη / Παύση" μέχρι να αναβοσβήσουν οι λυχνίες LED και να εξαφανιστεί το "SL".
- Το μηχάνημα θα εμφανίσει την τελευταία ρύθμιση.
- Ρυθμίστε το επίπεδο πατώντας τα κουμπιά "+" και "-".
- Γυρίστε το κουμπί στη θέση "off" για να αποθηκεύσετε τη ρύθμιση.

Χρήση απορρυπαντικού

Χρησιμοποιείτε απορρυπαντικό ειδικά σχεδιασμένο για χρήση σε οικιακά πλυντήρια πιάτων.

Μπορείτε να βρείτε απορρυπαντικά σε σκόνη, τζελ και ταμπλέτα που έχουν σχεδιαστεί για οικιακά πλυντήρια πιάτων. Το απορρυπαντικό θα πρέπει να προστίθεται στο διαμέρισμα πριν την έναρξη λειτουργίας της συσκευής. Διατηρείτε τα απορρυπαντικά σας σε δροσερό, ξηρό μέρος όπου δεν μπορούν να τα φτάσουν τα παιδιά. Μην προσθέτετε στο διαμέρισμα απορρυπαντικού περισσότερο απορρυπαντικό απ' όσο χρειάζεται, αλλιώς μπορεί να προκληθούν χαράγματα στα ποτήρια σας, καθώς και να υπάρξουν προβλήματα στη διάλυση του απορρυπαντικού. Σε περίπτωση που χρειάζεστε περισσότερες πληροφορίες σχετικά με το απορρυπαντικό που χρησιμοποιείτε, επικοινωνήστε απ' ευθείας με τις εταιρείες παραγωγής των απορρυπαντικών.

Χρήση λαμπρυντικού

Το λαμπρυντικό βοηθά το στέγνωμα των πιάτων και αποτρέπει τον σχηματισμό γραμμών και κηλίδων στα σκεύη. Το λαμπρυντικό είναι μια απαραίτητη προϋπόθεση για σκεύη χωρίς κηλίδες και πεντακάθαρα γυαλικά. Το λαμπρυντικό απελευθερώνεται αυτόματα στη διάρκεια της φάσης ξεπλύματος με ζεστό νερό. Αν η ρύθμιση δόσης του λαμπρυντικού είναι πολύ χαμηλή, παραμένουν υπόλευκες κηλίδες πάνω στα σκεύη και τα σκεύη δεν στεγνώνουν καλά και δεν βγαίνουν καθαρά.

Αν η ρύθμιση δόσης του λαμπρυντικού είναι πολύ υψηλή, παραμένουν κηλίδες μπλε απόχρωσης στα γυαλικά και στα πιάτα.

Γέμισμα του διαμερίσματος απορρυπαντικού

Πιέστε την ασφάλιση για να ανοίξετε το διαμέρισμα απορρυπαντικού όπως φαίνεται στην εικόνα. 1 Η υποδοχή του απορρυπαντικού έχει στο εσωτερικό της γραμμές στάθμης. Η υποδοχή απορρυπαντικού μπορεί να δεχτεί συνολικά 40 cm³ απορρυπαντικού. Ανοίξτε τη συσκευασία του απορρυπαντικού πλυντηρίων πιάτων και προσθέστε στο μεγαλύτερο διαμέρισμα 25 cm³ αν τα πιάτα σας είναι πολύ λερωμένα ή 15 cm³ αν είναι λιγότερο. 2 Αν τα πιάτα σας έχουν παραμείνει λερωμένα για πολύ χρόνο, αν έχουν πάνω τους ξεραμένα κατάλοιπα φαγητών και αν έχετε φορτώσει υπερβολικά το πλυντήριο πιάτων, προσθέστε 5cm³ απορρυπαντικού στο διαμέρισμα πρόπλυσης και ξεκινήστε τη λειτουργία της συσκευής. Ενδεχομένως να χρειάζεται να προσθέσετε μεγαλύτερη ποσότητα απορρυπαντικού στο πλυντήριο σας, ανάλογα με το βαθμό λερωματος και το επίπεδο σκληρότητας του νερού στην περιοχή σας.

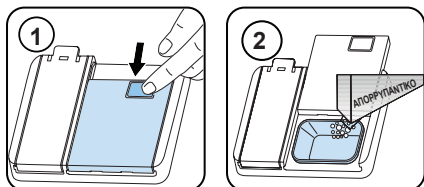

ΚΕΦΑΛΑΙΟ 4: ΠΡΟΕΤΟΙΜΑΣΙΑ ΤΗΣ ΣΥΣΚΕΥΗΣ ΓΙΑ ΧΡΗΣΗ

Συνδυασμένα απορρυπαντικά

Τα συνδυασμένα απορρυπαντικά μπορεί να συνδυάζουν διάφορες ιδιότητες. Πριν χρησιμοποιήσετε το απορρυπαντικό, πρέπει να διαβάσετε καλά τις οδηγίες του. Γενικά, τα συνδυασμένα απορρυπαντικά παράγουν επαρκή αποτελέσματα μόνο υπό ορισμένες συνθήκες.

Σημεία που πρέπει να προσέχετε όταν χρησιμοποιείτε αυτό τον τύπο των προϊόντων:

- Ελέγξτε από τις προδιαγραφές του προϊόντος αν είναι συνδυασμένο ή όχι.
- Ελέγξτε αν το χρησιμοποιούμενο απορρυπαντικό είναι κατάλληλο για τη σκληρότητα του νερού δικτύου.
- Ακολουθείτε τις οδηγίες στη συσκευασία των προϊόντων.
- Πάντα να τοποθετείτε τις ταμπλέτες στο διαμέρισμα απορρυπαντικού του διανομέα απορρυπαντικού.
- Χρειάζεται να απευθυνθείτε στους κατασκευαστές για να μάθετε τις κατάλληλες συνθήκες χρήσης.
- Αν χρησιμοποιείτε κατάλληλα προϊόντα, αυτά εξασφαλίζουν οικονομία στην κατανάλωση ειδικού αλατιού και/η λαμπρυντικού.
- Η εγγύηση της συσκευής σας δεν καλύπτει οποιαδήποτε προβλήματα προκληθούν από τη χρήση αυτών των τύπων απορρυπαντικών.

Συνιστώμενη χρήση: Αν θέλετε να επιτυγχάνετε καλύτερα αποτελέσματα κατά τη χρήση συνδυασμένων απορρυπαντικών, προσθέστε ειδικό αλάτι και λαμπρυντικό στη συσκευή σας και προσαρμόστε τη ρύθμιση σκληρότητας νερού και τη ρύθμιση λαμπρυντικού στην κατώτατη θέση.



Η διαλυτότητα των απορρυπαντικών σε ταμπλέτα που παράγονται από διαφορετικές εταιρείες μπορεί να διαφέρει ανάλογα με τη θερμοκρασία και το χρόνο του προγράμματος. Επομένως δεν συνιστάται η χρήση τέτοιων απορρυπαντικών σε σύντομα προγράμματα. Για τέτοια προγράμματα είναι κατάλληλότερα τα απορρυπαντικά σε σκόνη.

Προειδοποίηση: Σε περίπτωση που κατά τη χρήση αυτού του τύπου απορρυπαντικών προκύψει κάποιο πρόβλημα που δεν είχατε συναντήσει πριν, επικοινωνήστε απ' ευθείας με την παρασκευάστρια εταιρεία του απορρυπαντικού.

Όταν σταματάτε τη χρήση συνδυασμένων απορρυπαντικών

- Γεμίστε τα διαμερίσματα ειδικού αλατιού και λαμπρυντικού.
- Προσαρμόστε τη ρύθμιση σκληρότητας νερού στην πιο ψηλή θέση και πραγματοποιήστε έναν κύκλο πλυσίματος με τη συσκευή άδεια.
- Προσαρμόστε τη ρύθμιση επιπέδου σκληρότητας νερού.
- Ρυθμίστε κατάλληλα την ποσότητα λαμπρυντικού.

Γέμισμα με λαμπρυντικό και προσαρμογή της ρύθμισης

Για να γεμίσετε τη θήκη ξεβγάλματος, ανοίξτε

το κάλυμμα της θήκης ξεβγάλματος. Γεμίστε το διαμέρισμα με λαμπρυντικό στο επίπεδο MAX και μετά κλείστε το καπάκι. Προσέξτε να μην γεμίσετε υπερβολικά το χώρο του λαμπρυντικού και να σκουπίσετε τυχόν διαρροές.

Για να αλλάξετε το επίπεδο του λαμπρυντικού, ακολουθήστε τα παρακάτω βήματα πριν ενεργοποιήσετε το μηχάνημα:

- Γυρίστε το κουμπί στη θέση «off».
- Πιέστε το κουμπί «Έναρξη / Πάυση» και κρατήστε το πατημένο.
- Γυρίστε το κουμπί αριστερόστροφα ένα βήμα.
- Κρατήστε πατημένο το κουμπί «Έναρξη / Πάυση» έως ότου οι λυχνίες LED αναβοσβήνουν και το «rA» εξαφανιστεί.
- Το μηχάνημα θα εμφανίσει την τρέχουσα ρύθμιση.
- Ρυθμίστε το επίπεδο πατώντας τα κουμπιά «+» και «-».
- Γυρίστε το κουμπί στη θέση «off» για να αποθηκεύσετε τη ρύθμιση.

Η εργοστασιακή ρύθμιση είναι «4».

Εάν τα πιάτα δεν στεγνώνουν σωστά ή επισμαίνονται, αυξήστε το επίπεδο. Εάν σχηματιστούν μπλε λεκέδες στα πιάτα σας, μειώστε το επίπεδο.

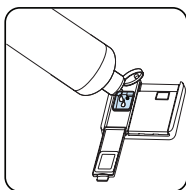
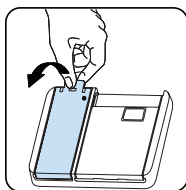

Επίπεδο	Λάμψη δόση	Δείκτης
1	Το βοήθημα έκπλυσης δεν διανέμεται	Το r1 εμφανίζεται στην οθόνη.
2	Διατίθεται 1 δόση	Το r2 εμφανίζεται στην οθόνη.
3	Διατίθενται 2 δόσεις	Το r3 εμφανίζεται στην οθόνη.
4	3 δόσεις διανέμονται	Το r4 εμφανίζεται στην οθόνη.
5	4 δόσεις διανέμονται	Το r5 εμφανίζεται στην οθόνη.

1. ΤΟΠΟΘΕΤΗΣΗ ΤΩΝ ΣΚΕΥΩΝ ΣΤΟ ΠΛΥΝΤΗΡΙΟ ΠΙΑΤΩΝ

Για να έχετε τα καλύτερα αποτελέσματα, τηρείτε τις παρακάτω οδηγίες φόρτωσης.

Αν φορτώνετε το οικιακό πλυντήριο πιάτων έως τη χωρητικότητα που υποδεικνύεται από τον κατασκευαστή θα επιτύχετε εξοικονόμηση ενέργειας και νερού.

Το χειροκίνητο αρχικό πλύσιμο των σκευών φαγητού επιφέρει αυξημένες καταναλώσεις νερού και ενέργειας και δεν συνιστάται. Μπορείτε να τοποθετείτε φλιτζάνια, ποτήρια, κολονάτα ποτήρια, μικρά πιάτα, μπουλ κλπ. στο πάνω καλάθι. Μη στηρίζετε τα ψηλά ποτήρια το ένα πάνω στο άλλο, αλλιώς δεν θα μπορέσουν να ισορροπήσουν και μπορεί να προκληθεί ζημιά.

Όταν τοποθετείτε κολονάτα ποτήρια και κύπελλα, γέρνετέ τα ώστε να ακουμπούν στις άκρες του καλαθιού ή στο ράφι, αντί να τα στηρίζετε σε άλλα σκεύη.

Τοποθετείτε όλα τα είδη σχήματος δοχείου όπως φλιτζάνια, ποτήρια και κατσαρόλες μέσα στο πλυντήριο πιάτων με το άνοιγμα στραμμένο προς τα κάτω, διαφορετικά μπορεί να συλληχθεί νερό στα είδη αυτά.

Αν το πλυντήριο διαθέτει καλάθι για μαχαιροπίρουνα, συνιστάται να το χρησιμοποιείτε για να έχετε τα καλύτερα αποτελέσματα. Τοποθετείτε όλα τα μεγάλα είδη (κατσαρόλες, τηγάνια, καπάκια, μπουλ κλπ.) και τα πολύ λερωμένα είδη στο κάτω ράφι.

Δεν πρέπει να τοποθετείτε πιάτα και μαχαιροπίρουνα το ένα πάνω στο άλλο.



ΠΡΟΕΙΔΟΠΟΙΗΣΗ: Προσέχετε να μην εμποδίζεται η περιστροφή των βραχιόνων ψεκασμού.



ΠΡΟΕΙΔΟΠΟΙΗΣΗ: Βεβαιωθείτε μετά τη φόρτωση των σκευών ότι δεν εμποδίζεται το άνοιγμα του διανομέα απορρυπαντικού.

- Υποδείξεις

Αφαιρείτε όλα τα μεγάλα κατάλοιπα από τα σκεύη, πριν τοποθετήσετε τα σκεύη μέσα στο πλυντήριο. Ξεκινάτε τη λειτουργία του πλυντηρίου με πλήρες φορτίο.



Μην υπερφορτώνετε τα συρτάρια και μην τοποθετείτε τα σκεύη σε λάθος καλάθι.



ΠΡΟΕΙΔΟΠΟΙΗΣΗ: Για να αποφύγετε ενδεχόμενους τραυματισμούς, πάντα να τοποθετείτε τα μαχαίρια με μεγάλου μήκους λαβές και τα αιχμηρά είδη με τα αιχμηρά τους άκρα να δείχνουν προς τα κάτω ή σε οριζόντια θέση πάνω στα καλάθια.

SOFT TOUCH (ΑΠΑΛΟ ΑΓΓΙΓΜΑ)

Πάνω καλάθι

Σχάρα ρυθμιζόμενου ύψους

Αυτές οι σχάρες έχουν σχεδιαστεί για να αυξάνουν τη χωρητικότητα του πάνω καλάθιού. Μπορείτε στις σχάρες να τοποθετήσετε τα ποτήρια και τα φλιτζάνια σας. Μπορείτε να ρυθμίσετε το ύψος των σχαρών αυτών. Χάρη στη δυνατότητα αυτή μπορείτε να τοποθετήσετε διαφορετικά μεγέθη ποτηριών κάτω από αυτές τις σχάρες. Χάρη στα πλαστικά εξαρτήματα ρύθμισης ύψους που είναι εγκατεστημένα στο καλάθι, μπορείτε να χρησιμοποιήσετε τις σχάρες σε 2 διαφορετικά ύψη. Επίσης μπορείτε να τοποθετήσετε μακριά πιρούνια, μαχαιρία και κουτάλια σε εγκάρσια κατεύθυνση ώστε να μην εμποδίζουν την περιστροφή του βραχίονα. Η δυνατότητα "soft touch" (απαλό άγγιγμα) στις σχάρες χρησιμεύει για την τοποθέτηση των ευαίσθητων κολονάτων ποτηριών. Το ποτήρι κρασιού τοποθετείται στην περιοχή που δείχνει η εικόνα.

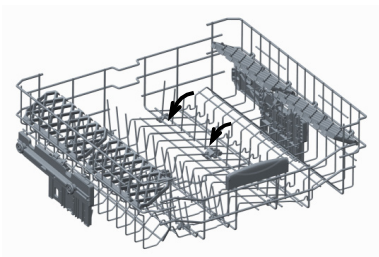
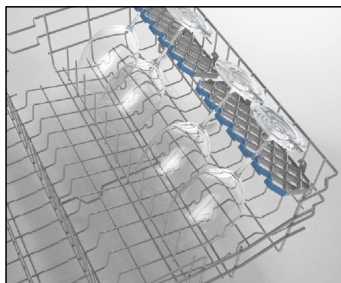

Αναδιπλούμενες σχάρες

Οι αναδιπλούμενες σχάρες στο άνω καλάθι έχουν σχεδιαστεί έτσι ώστε να επιτρέπουν την ευκολότερη τοποθέτηση μεγάλων ειδών όπως κατασφόλες, τηγάνια, κτλ. Αν απαιτείται, κάθε τμήμα μπορεί να αναδιπλωθεί ξεχωριστά, ή μπορούν να αναδιπλωθούν όλα για να δημιουργηθεί μεγαλύτερος χώρος. Για να προσαρμόσετε τις αναδιπλούμενες σχάρες, είτε σηκώστε τις προς τα πάνω, ή διπλώστε τις προς τα κάτω.

ΚΕΦΑΛΑΙΟ 5: ΤΟΠΟΘΕΤΗΣΗ ΤΩΝ ΣΚΕΥΩΝ ΣΤΟ ΠΛΥΝΤΗΡΙΟ ΠΙΑΤΩΝ

Ρύθμιση ύψους πάνω καλάθι

Το πάνω καλάθι της συσκευής σας βρίσκεται στην ανώτερη θέση. Όταν φέρετε το πάνω καλάθι στην κατώτερη θέση, μπορείτε να τοποθετήσετε στο πάνω καλάθι πιάτα μεγάλου μεγέθους.

Ανοίξτε τα εξαρτήματα συγκράτησης του καλάθι που βρίσκονται στις άκρες από τις ράγες του πάνω καλάθι γυρίζοντάς τα προς το πλάι και αφαιρέστε το καλάθι. Αλλάξτε τη θέση των τροχών, τοποθετήστε πάλι το καλάθι στη ράγα και κλείστε τα εξαρτήματα συγκράτησης του καλάθι. Έτσι μπορείτε να τοποθετήσετε το πάνω καλάθι στην κατώτερη θέση.

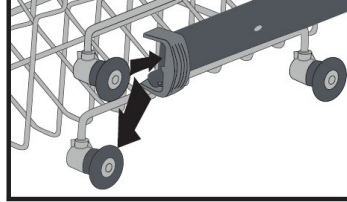
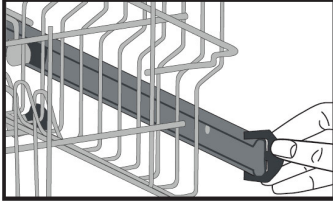

Κάτω καλάθι

Αναδιπλούμενες σχάρες

Οι αναδιπλούμενες σχάρες αποτελούνται από τέσσερα μέρη για να διευκολύνουν την τοποθέτηση μεγάλων σκευών όπως κατασαρόλες, τηγάνια κλπ. Αν απαιτείται, κάθε μέρος μπορεί να αναδιπλωθεί ξεχωριστά για να αποκτηθεί μεγαλύτερος χώρος.

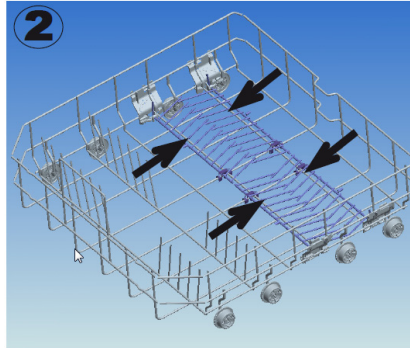
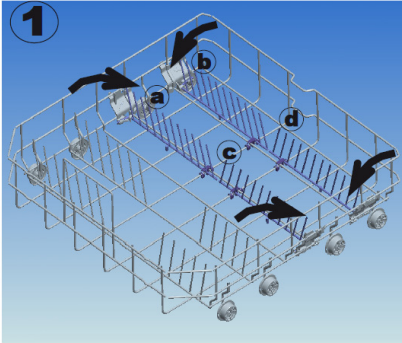

Το κινητό καλάθι μαχαιροπήρουνων μπορεί να μετακινηθεί ανάμεσα στα μπροστινά και στα πίσω σύρματα του κάτω καλάθι. Χάρη σε αυτή τη δυνατότητα, το καλάθι μαχαιροπήρουνων μπορεί να τοποθετηθεί στην επιθυμητή θέση.



ΚΕΦΑΛΑΙΟ 5: ΤΟΠΟΘΕΤΗΣΗ ΤΩΝ ΣΚΕΥΩΝ ΣΤΟ ΠΛΥΝΤΗΡΙΟ ΠΙΑΤΩΝ

Εναλλακτικοί τρόποι φόρτωσης καλαθιών
Κάτω καλάθι

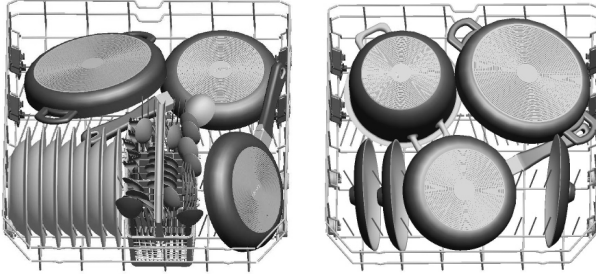

Πάνω καλάθι

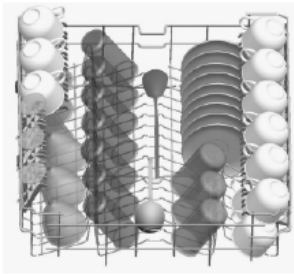

Λανθασμένοι τρόποι φόρτωσης

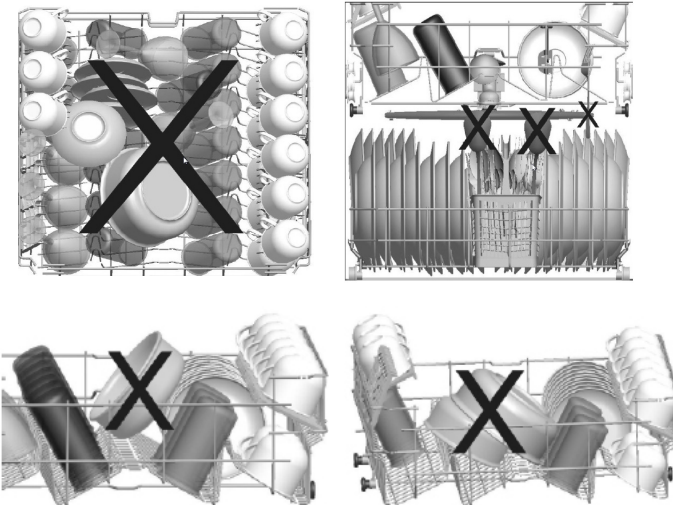

Η λανθασμένη φόρτωση μπορεί να έχει σαν αποτέλεσμα κακή απόδοση πλυσίματος και στεγνώματος. Τηρείτε τις υποδείξεις του κατασκευαστή για να έχετε τα καλύτερα αποτελέσματα

Σημαντική Σημείωση για τα εργαστήρια δοκιμών

Για λεπτομερείς πληροφορίες σχετικά με τις δοκιμές απόδοσης, απευθυνθείτε στην ακόλουθη διεύθυνση: dishwasher@standardtest.info. Στο ηλεκτρονικό σας μήνυμα, παρακαλούμε να παρέχετε το όνομα μοντέλου και τον αριθμό σειράς (20 ψηφίων), πληροφορίες που μπορείτε να βρείτε στην πόρτα της συσκευής.

ΚΕΦΑΛΑΙΟ 6: ΠΕΡΙΓΡΑΦΕΣ ΠΡΟΓΡΑΜΜΑΤΩΝ

ΠΕΡΙΓΡΑΦΕΣ ΠΡΟΓΡΑΜΜΑΤΩΝ

Στοιχεία προγράμματος

	P1	P2	P3
Όνομα προγράμματος:	Eco 50°	Express 50' 65°	Intensive 65°
Τύπος λερώματος:	Τυποποιημένο πρόγραμμα για κανονικά λερωμένα σκεύη καθημερινής χρήσης με μειωμένες καταναλώσεις ενέργειας και νερού.	Κατάλληλο για κανονικά λερωμένα καθημερινά σκεύη με συντομότερο πρόγραμμα.	Κατάλληλο για πολύ λερωμένα σκεύη.
Βαθμός λερώματος:	Μέτριο	Μέτριο	Έντονο
"Ποσότητα απορρυπαντικού: A: 25 cm3 B: 15 cm3"	A	A	A
Διάρκεια προγράμματος (ώρες:λεπτά):	03:25	00:50	01:57
Κατανάλωση ρεύματος (kWh/κύκλο) :	0.937	1.100	1.700
Κατανάλωση νερού (λίτρα/κύκλο)	12.0	12.0	17.2

- Η διάρκεια του προγράμματος μπορεί να διαφέρει στην πράξη ανάλογα με την ποσότητα των σκευών, τη θερμοκρασία του νερού, τη θερμοκρασία περιβάλλοντος και τις επιλεγμένες πρόσθετες λειτουργίες.
- Οι τιμές που αναφέρονται για προγράμματα εκτός του Eco είναι μόνο ενδεικτικές.
- Το πρόγραμμα Eco είναι κατάλληλο για το πλύσιμο κανονικά λερωμένων σκευών φαγητού, και για τη χρήση αυτή είναι το πιο αποδοτικό πρόγραμμα από την άποψη της συνδυασμένης κατανάλωσης ενέργειας και νερού, και χρησιμοποιείται για συμμόρφωση με τη νομοθεσία της ΕΕ περί οικολογικού σχεδιασμού.
- Το πλύσιμο σκευών φαγητού σε οικιακό πλυντήριο πιάτων συνήθως καταναλώνει λιγότερη ενέργεια και νερό στη φάση χρήσης σε σχέση με το πλύσιμο στο χέρι όταν το οικιακό πλυντήριο πιάτων χρησιμοποιείται σύμφωνα με τις οδηγίες του κατασκευαστή.
- Χρησιμοποιείτε απορρυπαντικό σε σκόνη μόνο στα σύντομα προγράμματα.
- Τα σύντομα προγράμματα δεν περιλαμβάνουν στέγνωμα.
- Για να υποβοηθήσετε το στέγνωμα, συνιστούμε να ανοίγετε ελαφρά την πόρτα της συσκευής μετά την ολοκλήρωση του κύκλου.
- Διαβάζοντας τον κωδικό QR στην ενεργειακή ετικέτα μπορείτε να αποκτήσετε πρόσβαση στη βάση δεδομένων του προϊόντος όπου είναι αποθηκευμένες οι πληροφορίες για το μοντέλο.



ΣΗΜΕΙΩΣΗ: Σύμφωνα με τους Κανονισμούς 1016/2010 και 1059/2010, οι τιμές κατανάλωσης ενέργειας του προγράμματος Eco μπορεί να διαφέρουν. Αυτός ο πίνακας συμμορφώνεται με τους κανονισμούς 2019/2022 και 2017/2022.

ΚΕΦΑΛΑΙΟ 7: ΕΝΕΡΓΟΠΟΙΗΣΗ ΤΗΣ ΣΥΣΚΕΥΗΣ ΚΑΙ ΕΠΙΛΟΓΗ ΠΡΟΓΡΑΜΜΑΤΟΣ

Επιλογή προγράμματος και λειτουργία της συσκευής

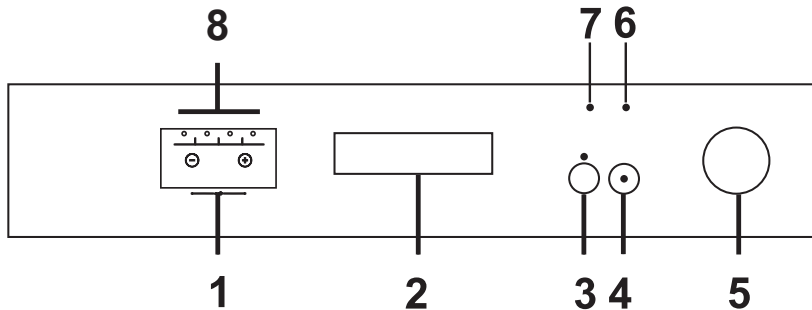

1. Ένδειξη Υπολειπόμενου χρόνου

Η ένδειξη Υπολειπόμενου χρόνου δείχνει τη διάρκεια των προγραμμάτων και τον υπολειπόμενο χρόνο κατά την εξέλιξη ενός προγράμματος. Επιπλέον, μπορείτε να ρυθμίσετε χρόνο καθυστέρησης έναρξης του προγράμματος για 1-19 ώρες πιέζοντας τα πλήκτρα στην οθόνη ενδείξεων πριν ξεκινήσει το πρόγραμμα. Αν θέλετε να πραγματοποιήσετε οποιοσδήποτε αλλαγές στο χρόνο καθυστέρησης, μπορείτε να τον ρυθμίσετε πιέζοντας το πλήκτρο Έναρξης/Παύσης και χρησιμοποιώντας τα πλήκτρα "+" και "-" στην οθόνη. Πιέστε πάλι το πλήκτρο Έναρξης/Παύσης για να τον ενεργοποιήσετε.

Αν χρήστης μετακινήσει το κουμπί επιλογής προγράμματος στη θέση απενεργοποίησης μετά την ενεργοποίηση του χρόνου καθυστέρησης και το πρόγραμμα έχει ξεκινήσει, ο υπολειπόμενος χρόνος καθυστέρησης αποθηκεύεται και το πρόγραμμα ξεκινά πάλι αφού έχει περάσει ο υπολοίπος χρόνος καθυστέρησης αν επιλεγεί ένα νέο πρόγραμμα.

Για να ακυρώσετε την καθυστέρηση πρέπει να επιλέξετε την ένδειξη "0 h" με χρήση των πλήκτρων "+" και "-".

2. Λαβή πόρτας

Χρησιμοποιείτε τη λαβή πόρτας για να ανοίγετε/ κλείνετε την πόρτα της συσκευής.

3. Κουμπί μισού φορτίου

Χάρη στη λειτουργία μισού φορτίου στη συσκευή σας, μπορείτε να μειώσετε τις διάρκειες των προγραμμάτων που επιλέξατε και να μειώσετε την κατανάλωση ενέργειας και νερού χρησιμοποιώντας τη μισή ποσότητα ηλεκτρικού ρεύματος και νερού (βλέπε τον πίνακα προγραμμάτων σελ. 24)

Σημείωση: Αν στο τελευταίο πρόγραμμα πλυσίματος που χρησιμοποιήσατε είχατε χρησιμοποιήσει κάποια πρόσθετη λειτουργία (όπως η καθυστέρηση ή το μισό φορτίο) και κατόπιν απενεργοποιήσατε την τροφοδοσία της συσκευής και στη συνέχεια την ενεργοποιήσατε πάλι, η λειτουργία που είχατε επιλέξει δεν θα είναι ενεργή στο επόμενο πρόγραμμα πλυσίματος. Αν θα θέλατε να χρησιμοποιήσετε αυτή τη δυνατότητα στο πρόγραμμα που μόλις επιλέξατε, μπορείτε να επιλέξετε πάλι αυτή και άλλες επιθυμητές λειτουργίες.

4. Πλήκτρο Έναρξης/Παύσης

Όταν πιέσετε το πλήκτρο Έναρξης/Παύσης, το πρόγραμμα που επιλέξατε με το κουμπί επιλογής προγράμματος θα αρχίσει να λειτουργεί και θα ανάψει η λυχνία πλυσίματος. Αφού έχει ξεκινήσει το πρόγραμμα, θα σβήσει η λυχνία Έναρξης/Παύσης. Στη λειτουργία Διακοπής (Παύσης) λειτουργίας, η λυχνία Έναρξης/Παύσης αναβοσβήνει ενώ είναι αναμμένη η λυχνία πλυσίματος.

5. Κουμπί On/Off Επιλογής προγράμματος

Διακόπτει την τροφοδοσία ρεύματος της συσκευής όταν είναι στη θέση απενεργοποίησης. Σε άλλες θέσεις η συσκευή τροφοδοτείται με ρεύμα και μπορεί να πραγματοποιηθεί επιλογή προγράμματος.

6 Ενδεικτική λυχνία έλλειψης αποσκληρυντικού

Ελέγξτε την ενδεικτική λυχνία προειδοποίησης έλλειψης αποσκληρυντικού στην οθόνη, για να έχετε μια εκτίμηση του αν επαρκεί το αποσκληρυντικό αλάτι που περιέχει η συσκευή σας. Όταν είναι αναμμένη η ενδεικτική λυχνία προειδοποίησης έλλειψης αποσκληρυντικού, γεμίστε το διαμέρισμα αποσκληρυντικού.

7. Ενδεικτική λυχνία προειδοποίησης έλλειψης λαμπρυντικού

Ελέγξτε την ενδεικτική λυχνία προειδοποίησης έλλειψης λαμπρυντικού στην οθόνη, για να έχετε μια εκτίμηση του αν επαρκεί το λαμπρυντικό που περιέχει η συσκευή σας. Όταν είναι αναμμένη η ενδεικτική λυχνία προειδοποίησης λαμπρυντικού, γεμίστε το διαμέρισμα λαμπρυντικού.

8. Λυχνίες Παρακολούθησης προγράμματος

Μπορείτε να παρακολουθήσετε την εξέλιξη του προγράμματος μέσω των λυχνιών προγράμματος στον πίνακα ελέγχου.

- Πλύσιμο
- Ξέβγαλμα
- Στέγνωμα
- Τέλος

Χρήση του κλειδώματος προστασίας

Πιέστε ταυτόχρονα για 3 δευτερόλεπτα τα πλήκτρα "+" και "-" στην ένδειξη υπολειπόμενου χρόνου, για να ενεργοποιήσετε το κλειδώμα προστασίας. Ταυτόχρονα, στην ένδειξη υπολειπόμενου χρόνου, εμφανίζεται η ένδειξη "CL" για 2 δευτερόλεπτα. Για να απενεργοποιήσετε τη λειτουργία, πιέστε πάλι ταυτόχρονα για 3 δευτερόλεπτα τα

πλήκτρα "+" και "-". Θα αναβοσβήνει η ένδειξη "CL" για δύο δευτερόλεπτα.

ΚΕΦΑΛΑΙΟ 7: ΕΝΕΡΓΟΠΟΙΗΣΗ ΤΗΣ ΣΥΣΚΕΥΗΣ ΚΑΙ ΕΠΙΛΟΓΗ ΠΡΟΓΡΑΜΜΑΤΟΣ

Λειτουργία της συσκευής

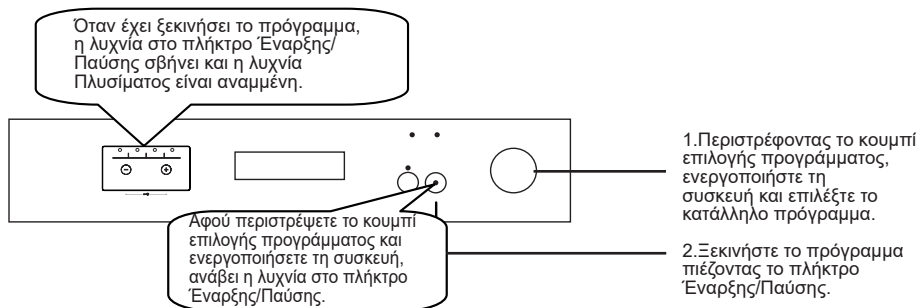

Παρακολούθηση προγράμματος

Μπορείτε να παρακολουθήσετε την εξέλιξη του προγράμματος μέσω των λυχνιών προγράμματος στον πίνακα ελέγχου.

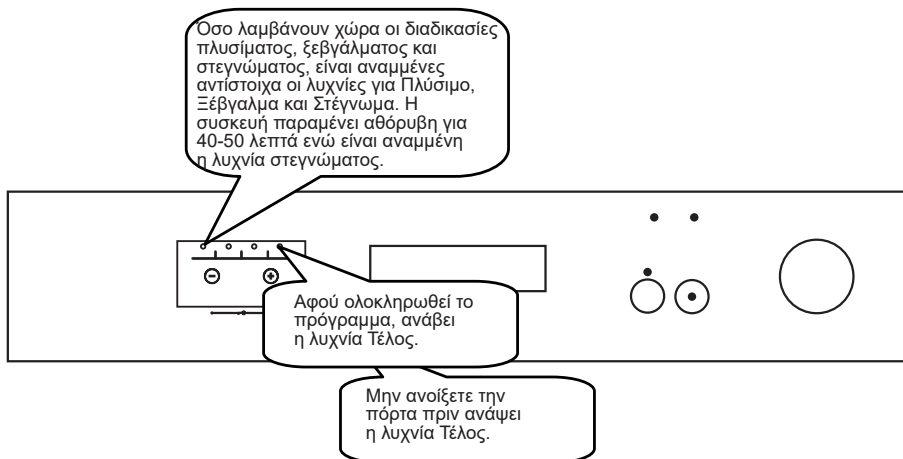

Αλλαγή του προγράμματος

Αν θα θέλατε να αλλάξετε ένα πρόγραμμα το οποίο βρίσκεται σε εξέλιξη:

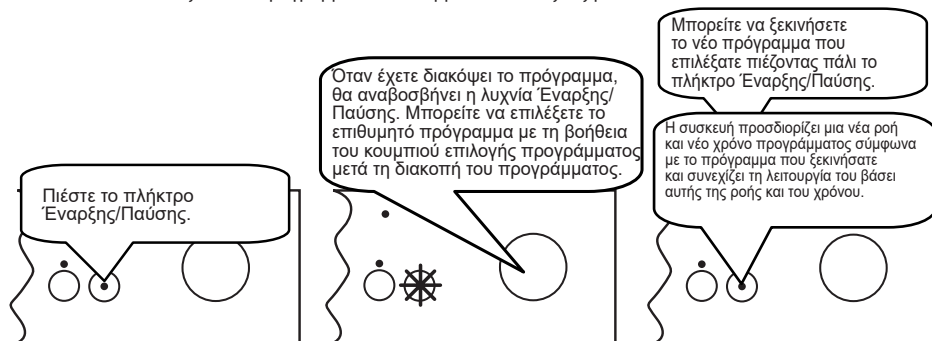

ΚΕΦΑΛΑΙΟ 7: ΕΝΕΡΓΟΠΟΙΗΣΗ ΤΗΣ ΣΥΣΚΕΥΗΣ ΚΑΙ ΕΠΙΛΟΓΗ ΠΡΟΓΡΑΜΜΑΤΟΣ

Ακύρωση του προγράμματος

Αν θα θέλατε να ακυρώσετε ένα πρόγραμμα το οποίο βρίσκεται σε εξέλιξη:

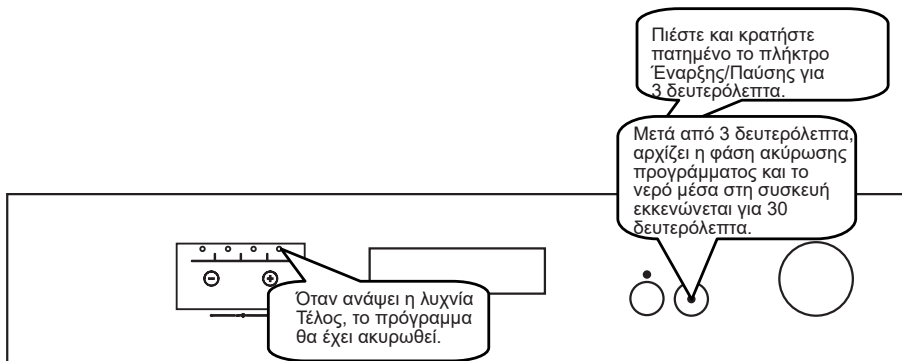

Απενεργοποίηση της συσκευής

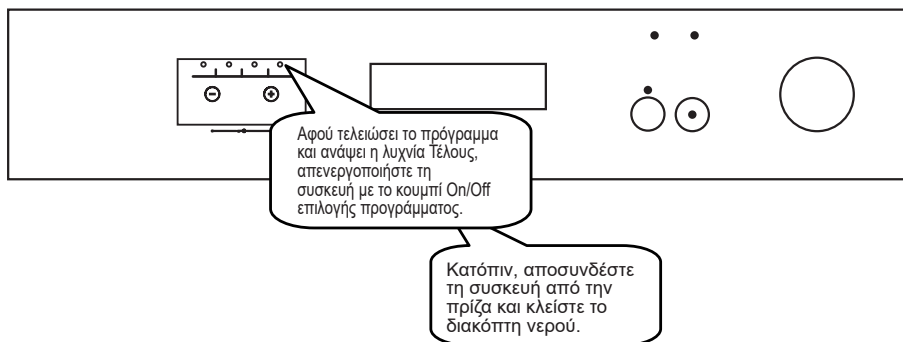

ΣΗΜΕΙΩΣΗ: Για να ολοκληρωθεί γρηγορότερα η διαδικασία στεγνώματος, μπορείτε να ανοίξετε ελαφρά την πόρτα της συσκευής λίγα λεπτά μετά το τέλος του προγράμματος και το άναμμα της λυχνίας Τέλος.

ΣΗΜΕΙΩΣΗ: Το πρόγραμμα πλυσίματος συνεχίζει από το σημείο που σταμάτησε σε περίπτωση που ανοίξετε και κλείσετε πάλι την πόρτα της συσκευής ή αν διακοπεί και αποκατασταθεί πάλι η τροφοδοσία ρεύματος της συσκευής κατά τη διάρκεια της διαδικασίας πλυσίματος.

ΣΗΜΕΙΩΣΗ: Αν διακοπεί η τροφοδοσία ρεύματος κατά τη διάρκεια της διαδικασίας στεγνώματος, το πρόγραμμα τερματίζεται. Επιπλέον, η συσκευή σας ετοιμάζεται για την επιλογή νέου προγράμματος.

ΚΑΘΑΡΙΣΜΟΣ ΚΑΙ ΣΥΝΤΗΡΗΣΗ

Ο καθαρισμός του πλυντηρίου πιάτων σας παίζει σημαντικό ρόλο στη διατήρηση της διάρκειας ζωής της συσκευής.
Βεβαιωθείτε ότι η ρύθμιση αποσκληρυνσης του νερού (αν διατίθεται) έχει γίνει σωστά και χρησιμοποιείται η σωστή ποσότητα απορρυπαντικού, για αποτροπή συσσώρευσης αλάτων ασβεστίου. Συμπληρώστε αποσκληρυντικό αλάτι στο διαμέρισμα αποσκληρυντικού όταν ανάψει η λυχνία του αισθητήρα αποσκληρυντικού.

Με την πάροδο του χρόνου μπορεί να συσσωρευτούν λάδια και άλατα ασβεστίου στο πλυντήριο πιάτων σας. Αν συμβεί αυτό:

- Γεμίστε το διαμέρισμα απορρυπαντικού αλλά μην τοποθετήσετε σκεύη για πλύσιμο. Επιλέξτε ένα πρόγραμμα υψηλής θερμοκρασίας και εκτελέστε έναν κύκλο λειτουργίας του πλυντηρίου χωρίς σκεύη. Αν με αυτόν τον τρόπο δεν καθαρίσει ικανοποιητικά το πλυντήριο πιάτων, χρησιμοποιήστε ένα ειδικό καθαριστικό που έχει σχεδιαστεί για χρήση με πλυντήρια πιάτων.
- Για να επεκτείνετε τη διάρκεια ζωής του πλυντηρίου πιάτων, καθαρίζετε τη συσκευή σε μηνιαία βάση.
- Σκουπίζετε τις στεγανοποιήσεις της πόρτας τακτικά με ένα ελαφρά υγρό πανί για να αφαιρέσετε τυχόν συσσωρευμένα κατάλοιπα ή ξένα αντικείμενα.

- Φίλτρα

Καθαρίζετε τα φίλτρα και τους βραχίονες ψεκασμού τουλάχιστον μία φορά την εβδομάδα. Αν έχουν παραμείνει κατάλοιπα φαγητού ή ξένα αντικείμενα στο προφίλτρο και στο τελικό φίλτρο, αφαιρέστε τα φίλτρα και καθαρίστε τα καλά με νερό.

α) Μικροφίλτρο

β) Προφίλτρο

γ) Μεταλλικό φίλτρο

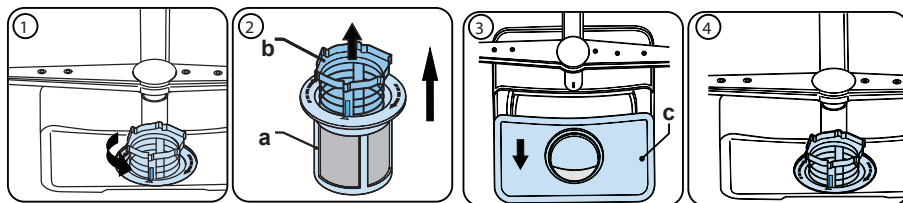

Για να αφαιρέσετε και να καθαρίσετε τον συνδυασμό φίλτρων, περιστρέψτε τον δεξιόστροφα και αφαιρέστε τον ανυψώνοντάς τον (1). Τραβήξτε το προφίλτρο έξω από το μικροφίλτρο (2). Κατόπιν τραβήξτε και αφαιρέστε το μεταλλικό φίλτρο (3). Ξεπλύνετε το φίλτρο με άφθονο νερό έως ότου καθαρίσει τελείως από τα κατάλοιπα. Συναρμολογήστε πάλι τα φίλτρα. Επανατοποθετήστε το ένθετο φίλτρου και περιστρέψτε το δεξιόστροφα (4).

- Ποτέ μη χρησιμοποιήσετε το πλυντήριο πιάτων σας χωρίς οποιοδήποτε φίλτρο.
- Η λανθασμένη τοποθέτηση του φίλτρου θα μειώσει την απόδοση πλυσίματος.
- Τα καθαρά φίλτρα είναι απαραίτητη προϋπόθεση για τη σωστή λειτουργία της συσκευής.

- Βραχίονες ψεκασμού

Βεβαιωθείτε ότι οι οπές ψεκασμού δεν είναι φραγμένες και δεν έχουν κολλήσει στους βραχίονες ψεκασμού κατάλοιπα φαγητών ή ξένα αντικείμενα. Αν υπάρχει οποιαδήποτε απόφραξη, αφαιρέστε τους βραχίονες ψεκασμού και καθαρίστε τους σε τρεχούμενο νερό.

ΚΕΦΑΛΑΙΟ 8: ΣΥΝΤΗΡΗΣΗ ΚΑΙ ΚΑΘΑΡΙΣΜΟΣ

Για να αφαιρέσετε τον πάνω βραχίονα ψεκασμού, ξεβιδώστε το παξιμάδι που τον συγκρατεί στη θέση του περιστρέφοντάς το δεξιόστροφα και τραβήξτε τον προς τα κάτω. Κατά την επανατοποθέτηση του πάνω βραχίονα ψεκασμού βεβαιωθείτε ότι το παξιμάδι είναι σφιγμένο σωστά.

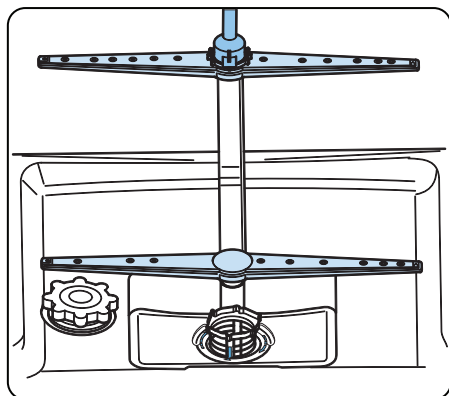

Αντλία αποστράγγισης

Μεγάλα κατάλοιπα τροφίμων ή ξένα αντικείμενα που δεν έχουν συγκρατηθεί από τα φίλτρα μπορεί να φράξουν την αντλία αποστράγγισης των απόνερων. Τότε το νερό έκπλυσης θα είναι πάνω από το φίλτρο.

⚠ Προειδοποίηση Κίνδυνος για κοψίματα!

Όταν καθαρίζετε την αντλία αποστράγγισης των απόνερων, βεβαιωθείτε να μην τραυματιστείτε από θραύσματα γυαλιού ή μυτερά σκεύη.

Σε αυτή την περίπτωση:

1. Πρώτα να αποσυνδέετε πάντα τη συσκευή από την παροχή ρεύματος.
2. Αφαιρέστε τα καλάθια.
3. Αφαιρέστε τα φίλτρα.
4. Αφαιρέστε το νερό χρησιμοποιώντας ένα σφουγγάρι αν απαιτείται.
5. Ελέγξτε την περιοχή και αφαιρέστε τυχόν ξένα αντικείμενα.
6. Εγκαταστήστε τα φίλτρα.
7. Τοποθετήστε πάλι τα καλάθια.

ΚΕΦΑΛΑΙΟ 9: ΚΩΔΙΚΟΙ ΒΛΑΒΩΝ ΚΑΙ ΤΙ ΝΑ ΚΑΝΕΤΕ ΣΕ ΠΕΡΙΠΤΩΣΗ ΒΛΑΒΗΣ

ΚΩΔΙΚΟΣ ΒΛΑΒΗΣ	ΠΕΡΙΓΡΑΦΗ ΣΦΑΛΜΑΤΩΝ	ΕΝΕΡΓΕΙΑ
F5	Ανεπαρκής τροφοδοσία νερού	<ul style="list-style-type: none"> • Βεβαιωθείτε ότι ο διακόπτης εισόδου νερού είναι τελείως ανοικτός και ότι δεν υπάρχει διακοπή νερού. • Κλείστε το διακόπτη εισόδου νερού, αποσυνδέστε το λαστιχένιο σωλήνα εισόδου νερού από το διακόπτη και καθαρίστε το φίλτρο στο άκρο σύνδεσης του λαστιχένιου σωλήνα. • Θέστε πάλι σε λειτουργία τη συσκευή σας. Αν το πρόβλημα εμφανιστεί πάλι, απευθυνθείτε στο σέρβις.
F3	Σφάλμα συνεχούς εισόδου νερού	<ul style="list-style-type: none"> • Κλείστε το διακόπτη νερού. • Απευθυνθείτε στο σέρβις.
F2	Τα απόνερα στο πλυντήριο δεν μπορούν να εκκενωθούν.	<ul style="list-style-type: none"> • Ο λαστιχένιος σωλήνας εξόδου νερού είναι φραγμένος. • Ίσως είναι φραγμένα τα φίλτρα της συσκευής σας. • Απενεργοποιήστε τη συσκευή σας και ενεργοποιήστε την εντολή ακύρωσης του προγράμματος. • Αν συνεχίζεται το σφάλμα, απευθυνθείτε στο σέρβις.
F8	Σφάλμα θερμαντήρα	<ul style="list-style-type: none"> • Επικοινωνήστε με το σέρβις.
F1	Ενεργοποιήθηκε συναγερμός υπερχειλίσσης νερού	<ul style="list-style-type: none"> • Απενεργοποιήστε τη συσκευή σας και κλείστε το διακόπτη νερού. • Επικοινωνήστε με το σέρβις.
FE	Βλάβη της ηλεκτρονικής κάρτας	<ul style="list-style-type: none"> • Επικοινωνήστε με το σέρβις.
F7	Σφάλμα υπερθέρμανσης (η θερμοκρασία στο πλυντήριο είναι πολύ υψηλή)	<ul style="list-style-type: none"> • Επικοινωνήστε με το σέρβις.
F6	Βλάβη αισθητήρα θερμαντήρα	<ul style="list-style-type: none"> • Επικοινωνήστε με το σέρβις.

Οι εργασίες εγκατάστασης και επισκευής πρέπει πάντα να εκτελούνται από τον εξουσιοδοτημένο Αντιπρόσωπο Σέρβις, για την αποφυγή ενδεχόμενων κινδύνων. Ο κατασκευαστής δεν θα φέρει καμία ευθύνη για ζημιές οι οποίες μπορεί να προκύψουν από εργασίες που εκτελούνται από μη εξουσιοδοτημένα άτομα. Οι επισκευές επιτρέπεται να εκτελούνται μόνο από τεχνικούς. Αν πρέπει να αντικατασταθεί ένα εξάρτημα, βεβαιωθείτε ότι θα χρησιμοποιηθούν μόνο γνήσια ανταλλακτικά.

Οι ακατάλληλες επισκευές ή η χρήση μη γνήσιων ανταλλακτικών μπορεί να προκαλέσουν σοβαρές ζημιές και να εκθέσουν τον χρήστη σε σημαντικό κίνδυνο.

Πληροφορίες επικοινωνίας για την υπηρεσία εξυπηρέτησης πελατών στην περιοχή σας μπορείτε να βρείτε στην πίσω πλευρά αυτού του εντύπου.

Γνήσια ανταλλακτικά σχετικά για τη λειτουργία και σύμφωνα με την αντίστοιχη Οδηγία περί Οικολογικού σχεδιασμού μπορείτε να αποκτήσετε από την Εξυπηρέτηση Πελατών για περίοδο τουλάχιστον 10 ετών από την ημερομηνία κυκλοφορίας της συσκευής σας στην αγορά του Ευρωπαϊκού Οικονομικού Χώρου.

Αν μία από τις λυχνίες παρακολούθησης προγράμματος είναι αναμμένη και αναβοσβήνει η λυχνία Έναρξης/Παύσης,

Η πόρτα του πλυντηρίου σας είναι ανοικτή, κλείστε την.

Αν το πρόγραμμα δεν ξεκινά

- Ελέγξτε αν το φιλτράκι έχει συνδεθεί στην πρίζα.
- Ελέγξτε τις ασφάλειες της εγκατάστασής σας.
- Βεβαιωθείτε ότι είναι ανοικτός ο διακόπτης εισόδου νερού.
- Βεβαιωθείτε ότι έχετε κλείσει την πόρτα της συσκευής.
- Βεβαιωθείτε ότι έχετε απενεργοποιήσει τη συσκευή, πατώντας το κουμπί Ενεργοποίησης/ Απενεργοποίησης.
- Βεβαιωθείτε ότι δεν υπάρχει απόφραξη στο φίλτρο εισόδου νερού και στα φίλτρα της συσκευής.

Αν αναβοσβήνουν συνεχώς οι λυχνίες «Πλύσιμο/Στέγνωμα» και «Τέλος»

- Είναι ενεργός ο συναγερμός υπερχειλίσσης νερού
- Κλείστε το διακόπτη νερού και απευθυνθείτε σε εξουσιοδοτημένο σέρβις.

Αν οι λυχνίες ελέγχου δεν σβήσουν μετά από μια διαδικασία πλύσιματος

Το πλήκτρο Ενεργοποίησης/Απενεργοποίησης δεν έχει ελευθερωθεί ακόμα.

Αν παραμένουν κατάλοιπα απορρυπαντικού στο διαμέρισμα απορρυπαντικού

Προστέθηκε απορρυπαντικό όταν το διαμέρισμα απορρυπαντικού ήταν υγρό.

ΚΕΦΑΛΑΙΟ 10: ΠΡΑΚΤΙΚΕΣ ΚΑΙ ΧΡΗΣΙΜΕΣ ΠΛΗΡΟΦΟΡΙΕΣ

Αν έχει παραμείνει νερό μέσα στη συσκευή στο τέλος του προγράμματος

- Ο λαστιχένιος σωλήνας εξαγωγής νερού έχει φράξει ή έχει στρίψει.
- Φραγμένα φίλτρα.
- Το πρόγραμμα δεν έχει τελειώσει ακόμα.

Αν η συσκευή σταματήσει κατά τη διάρκεια κύκλου πλυσίματος

- Διακοπή ρεύματος.
- Πρόβλημα εισόδου νερού.
- Το πρόγραμμα ίσως είναι σε αναμονή.

Αν ακουγονται θόρυβοι κραδασμών και χτυπημάτων κατά το πλύσιμο

- Λανθασμένη τοποθέτηση σκευών.
- Βραχίονας ψεκασμού χτυπά τα πιάτα.

Αν έχουν παραμείνει υπολείμματα φαγητού πάνω στα πιάτα

- Τα πιάτα τοποθετήθηκαν λανθασμένα στη συσκευή, το ψεκαζόμενο νερό δεν φθάνει αυτά τα πιάτα.
- Υπερφόρτιση του καλαθιού.
- Πιάτα ακουμπούν μεταξύ τους.
- Προστέθηκε πολύ μικρή ποσότητα απορρυπαντικού.
- Επιλέχθηκε ακατάλληλο, μάλλον όχι επαρκώς έντονο πρόγραμμα πλυσίματος.
- Βραχίονας ψεκασμού φραγμένος με κατάλοιπα φαγητού.
- Φίλτρα φραγμένα.
- Φίλτρα λάθος τοποθετημένα.
- Φραγμένη αντλία αποστράγγισης νερού.

Αν υπάρχουν υπόλευκες κηλίδες πάνω στα πιάτα

- Χρησιμοποιήθηκε πολύ μικρή ποσότητα απορρυπαντικού.
- Πολύ χαμηλή ρύθμιση ποσότητας λαμπρυντικού.
- Δεν χρησιμοποιείται ειδικό αλάτι παρά τον υψηλό βαθμό σκληρότητας του νερού.
- Πολύ χαμηλή ρύθμιση συστήματος αποσκλήρυνσης νερού.
- Δεν έχει κλείσει καλά το καπάκι διαμερίσματος ειδικού αλατιού.

Αν τα πιάτα δεν στεγνώνουν

- Επιλέχθηκε πρόγραμμα χωρίς φάση στεγνώματος.
- Πολύ χαμηλή δόση λαμπρυντικού.
- Τα πιάτα αφαιρέθηκαν πολύ νωρίς.

Αν υπάρχουν κηλίδες σκουριάς πάνω στα πιάτα

- Η ποιότητα ανοξείδωτου χάλυβα των σκευών είναι ανεπαρκής.
- Υψηλή ποσότητα αλάτων στο νερό πλύσης.
- Δεν έχει κλείσει καλά το καπάκι διαμερίσματος ειδικού αλατιού.
- Χύθηκε πολύ ειδικό αλάτι μέσα στη συσκευή κατά το γέμισμα.
- Ακατάλληλη κεντρική γείωση.

Καλέστε ένα εξουσιοδοτημένο σέρβις αν το πρόβλημα επιμένει μετά τους ελέγχους ή σε περίπτωση οποιασδήποτε δυσλειτουργίας δεν περιγράφεται εδώ.

ΑΠΟΡΡΙΨΗ ΤΗΣ ΠΑΛΙΑΣ ΣΑΣ ΣΥΣΚΕΥΗΣ

Αυτό το σύμβολο πάνω στο προϊόν ή στη συσκευασία υποδηλώνει ότι το προϊόν δεν πρέπει να απορρίπτεται μαζί με τα οικιακά απορρίμματα.

Αντί αυτού, θα πρέπει να παραδίδεται στις αρμόδιες θέσεις συλλογής αποβλήτων για ανακύκλωση ηλεκτρικού και ηλεκτρονικού εξοπλισμού. Έτσι θα συντελέσετε στην αποτροπή ενδεχομένων αρνητικών συνεπειών για το περιβάλλον και την ανθρώπινη υγεία.

Η ανακύκλωση των υλικών θα συντελέσει στην προστασία των φυσικών πόρων. Για λεπτομερέστερες πληροφορίες σχετικά με την ανακύκλωση αυτού του προϊόντος, απευθυνθείτε στις τοπικές δημοτικές αρχές, στην υπηρεσία αποκομιδής αποκομιδής των οικιακών απορριμμάτων ή στο κατάστημα όπου προμηθευτήκατε το προϊόν.





Service & Support

Visit Our Website
sharphomeappliances.com

SHARP

Be Original.



QW-HX12S47ES-DE

QW-HX12S47EW-DE

Dishwasher

CZ

Návod k použití

SHARP

Be Original.

OBSAH

KAPITOLA 1: POPIS PRODUKTU	
Technické údaje	5
Soulad se směrnicemi a údaje o testech	5
KAPITOLA 2: BEZPEČNOSTNÍ ÚDAJE A DOPORUČENÍ	
Recyklace	6
Bezpečnostní údaje	6
Doporučení	8
Předměty, které se nehodí do myčky nádobí	8
KAPITOLA 3: INSTALACE SPOTŘEBIČE	
Umístění spotřebiče	9
Zapojení vody	9
Hadice na přívod vody	9
Vypouštěcí hadice	10
Elektrické připojení	11
Montáž spotřebiče	11
Před použitím spotřebiče	13
KAPITOLA 4: PŘÍPRAVA SPOTŘEBIČE K POUŽITÍ	
Význam odvápnění vody	13
Plnění solí	13
Testovací proužek	13
Nastavení spotřeby soli	14
Použití čisticího prostředku	14
Naplnění přihrádky na čisticí prostředek	14
Kombinovaný čisticí prostředek	15
Plnění leštředem a nastavení	15
KAPITOLA 5: PLNĚNÍ MYČKY NÁDOBÍ	
Zásuvka na nádobí	16
Plnění do alternativních košíků	18
KAPITOLA 6: POPIS PROGRAMU	
Položky programu	19
KAPITOLA 7: ZAPNUTÍ SPOTŘEBIČE A VÝBĚR PROGRAMU	
Zapnutí spotřebiče	21
Doplňky programu	21
Změna programu	21
Změna programu s restartem	22
Vypnutí spotřebiče	22
KAPITOLA 8: ÚDRŽBA A ČIŠTĚNÍ	
Filtry	23
Ramena s tryskami	23
Filtr hadice	23
KAPITOLA 9: KÓDY SELHÁNÍ A CO DLĚAT V PŘÍPADĚ SELHÁNÍ	24
KAPITOLA 10: PRAKTICKÉ A UŽITEČNÉ INFORMACE	25

Vážení zákazníkú, naším cílem vám nabízet vysoce kvalitní produkty, které překročí vaše očekávání. Váš spotřebič je vyroben v moderních závodech a je pečlivě testován ohledně kvality.

Tento návod je připraven tak, aby vám pomohl s použitím vašeho spotřebič, který byl vyroben za použití nejnovějších technologií.

Před použitím spotřebiče si pečlivě přečtěte tento návod, který obsahuje základní informace o bezpečné instalaci, údržbě a použití. Ohledně instalace svého produktu kontaktujte nejbližší autorizovaný servis.

Pokyny k použití se vztahují na několik modelů. Z toho důvodu se mohou objevit rozdíly.

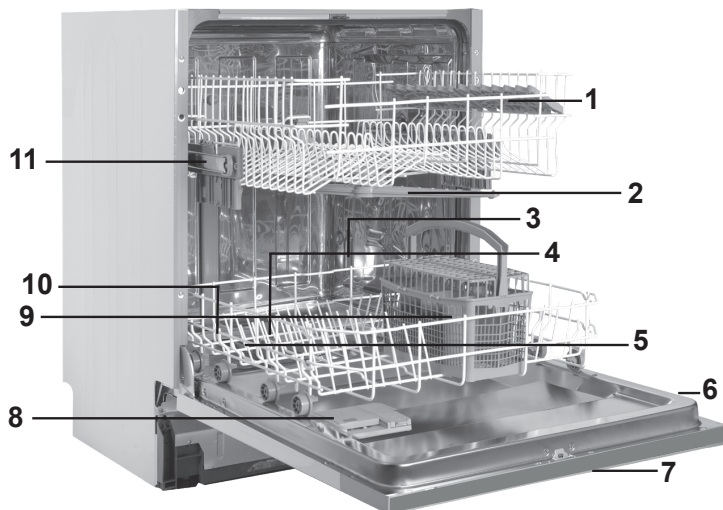

1. Horní koš s rošty
2. Horní rameno s tryskami
3. Spodní košík
4. Spodní rameno s tryskami
5. Filtry
6. Typový štítek
7. Ovládací panel
8. Příhrádka na čisticí prostředek a leštidlo
9. Košík na nože
10. Příhrádka na sůl
11. Zápádka horního košíku



→ **12. Aktivní sušící jednotka:** Tento systém nabízí lepší sušící výkon.

KAPITOLA 1: TECHNICKÉ ÚDAJE

Technické údaje

Kapacita	13 míst
Výška	820 - 870 mm
Šířka	598 mm
Hloubka	550 mm
Čistá hmotnost	38 kg
Vstup elektřiny	220-240 V, 50 Hz
Celkový výkon	1900 W
Topný výkon	1800 W
Výkon čerpadla	100 W
Čerpací výkon čerpadla	30 W
Tlak vody	0,03 MPa (0,3 bar)-1 MPa (10 bar)
Napětí	10 A

Soulad se směrnicemi a údaje o testech / Prohlášení EU o shodě

Tento výrobek splňuje požadavky všech příslušných směrnic EU s příslušnými standardy uvedenými v soulad, jež jsou zárukou získání označení CE.

Elektronickou kopii tohoto návodu k obsluze naleznete na

www.sharphomeappliances.com.

BEZPEČNOSTNÍ ÚDAJE A DOPORUČENÍ

Recyklace

- Recyklovatelné materiály se používají v určitých komponentech a obalech.
- Plastové části jsou označeny mezinárodními zkratkami: (>PE< , >PS< , >POM< , >PP< ,)
- Kartónové části byly vyrobeny z recyklovaného papíru, který musí být zlikvidován na sběrné místo papíru, za účelem další recyklace.
- Takové materiály se nehodí do běžného domácího odpadu. Musí být dodány do recyklačních center.
- Pro získání informací o způsobech likvidace a sběrných místech kontaktujte relevantní centra.

Bezpečnostní údaje

Po doručení spotřebiče

- Pokud uvidíte jakékoli poškození obalu spotřebiče, kontaktujte autorizovaný servis, prosím.
- Rozbalte balící materiály tak, jak je vyznačeno a zlikvidujte je v souladu s pravidly.

Body, kterým je třeba během instalace věnovat pozornost

- Pro instalaci vyberte vhodnou, bezpečnou úroveň.
- Proveďte instalaci a zapojení spotřebiče v souladu s pokyny.
- Tento spotřebič musí být nainstalován a opraven pouze autorizovaným servisem.
- Do spotřebiče lze použít pouze originální náhradní díly.
- Před instalací se ujistěte, zda je spotřebič odpojený.
- Zkontrolujte, zda je elektrický systém v domácnosti zapojen v souladu se směrnicemi.
- Všechna elektrická zapojení musí odpovídat hodnotám na typovém štítku.
- Zkontrolujte, zda spotřebič nestojí na napájecím kabelu.
- Nikdy nepoužívejte prodlužovací kabel nebo rozdvojkou. Zástrčka musí být po instalaci snadno dostupná.
- Po instalaci spotřebič pusťte bez nádobí.

Při každodenním použití

- Tento spotřebič slouží k použití v domácnosti; nepoužívejte k žádným jiným účelům. Komerční použití myčky nádobí zruší platnost záruky.
- Jsou-li dveře otevřené, nesedejte na ně, ani na ně nedávejte zátěž, spotřebič by se mohl převrátit.
- Nikdy nepoužívejte jiný čisticí prostředek a leštadlo, které nejsou vyrobeny přímo pro myčky nádobí. Naše společnost v takovém případě neponese žádnou zodpovědnost.
- Voda z myčky již není pitná, proto ji nepijte.
- Vzhledem k nebezpečí exploze nevkládejte do myčky žádné chemické látky, například rozpouštědla.
- Před mytím zkontrolujte, zda jsou plastové předměty teplu vzdorné.

KAPITOLA 2: BEZPEČNOSTNÍ ÚDAJE A DOPORUČENÍ

Tento spotřebič mohou používat děti starší 8 let a osoby s omezenými tělesnými, smyslovými nebo mentálními schopnostmi anebo osoby bez příslušných znalostí a zkušeností, pokud jsou pod dozorem nebo byly poučeny o bezpečném užívání tohoto přístroje a chápou související nebezpečí. Děti si nesmí se spotřebičem hrát. Čištění a údržbu nesmí provádět děti bez dozoru.

- Do košíku nevkládejte nevhodné a těžké předměty. Naše společnost nebude v takovém případě odpovědná za poškození vnitřních částí.
- Dveře nesmí být během provozu myčky otevírány. V každém případě, bezpečnostní zařízení zajistí, že se spotřebič zastaví v případě, že dojde k otevření dveří.
- Abyste předešli nehodě, nenechávejte dveře otevřené.
- Nože a jiné ostré předměty dávejte do košíku na nože, ostřím dolů.
- Je-li napájecí kabel poškozen, musí ho vyměnit výrobce, jeho servisního zástupce či podobně kvalifikované osoby, aby se předešlo nebezpečí.
- Je-li možnost EnergySave vybrána jako "Ano", dveře se otevřou na konci programu. Při zavírání dveří na ně po dobu 1 minuty nevyvíjejte tlak, abyste nepoškodili mechanismus dveří. Aby se zajistilo účinné sušení, je třeba dveře otevřít po 30 minutách. (modely se systémem automatického otevírání dveří)

Varování: Poté, co se ozve signál oznamující automatické otevření, nestůjte přede dveřmi.

Pro bezpečnost vašich dětí

- Po sejmutí obalů spotřebiče se ujistěte, že je takový materiál mimo dosah dětí.
- Nedovolte dětem, aby si se spotřebičem hrály nebo ho spouštěly.
- Čistící prostředky uchovejte mimo dosah dětí.
- Děti udrzte mimo spotřebič zatímco se otevírá, neboť ve společnosti mohou být zbytky čistících látek.
- Ujistěte se, že váš starý spotřebič nepředstavuje pro vaše děti žádnou hrozbu. Jsou známy případy dětí, které se zamkly do starých spotřebičů. Abyste takové situaci předešli, rozbijte zámek dveří starého spotřebiče a odřízněte elektrické kabely.

V případě selhání

- Jakékoli opravy prováděné kýmkoli jiným, než zaměstnanci autorizovaného servisu, budou mít za následek zrušení záruky na váš spotřebič.
- Před provedením oprav spotřebiče se ujistěte, že je spotřebič odpojený od napájení. Vypněte pojistku nebo odpojte spotřebič. Za kabel během odpojování netahejte. Zkontrolujte, že jste vypnuli přívod vody.

Doporučení

- Abyste dosáhli úspory energie a vody, vyjměte hrubé nečistoty na nádobí ještě než ho vložíte do myčky. Myčku spusťte teprve po úplném naplnění.
- Program předmytí použijte pouze je-li to nezbytně nutné.
- Nádobí jako jsou mísy, skleničky a hrnce dávejte do myčky dnem vzhůru.
- Doporučujeme, abyste do myčky nedávali různé druhy nádobí nebo víc nádobí, než je uvedeno.

Předměty, které nejsou vhodné k mytí v myčce nádobí:

- Cigaretový popel, zbytky svíček, lak, barvy, chemické látky, alabal;
- Vidličky, lžice a nože se slonovinovou nebo dřevěnou střížkou, lepené předměty, předměty, které se mohou rozpustit, předměty znečištění kyselými nebo základními chemickými látkami.
- Plastové předměty, které nejsou teplu vzdorné, které jsou měděné nebo hliníkové.
- Hliníkové a stříbrné předměty (mohou ztratit barvu, lesk).
- Určité druhy jemného skla, porcelán s ornamentálními vzory, neboť ten se může po prvním umytí smýt; křišťálové nádoby, neboť v průběhu času ztratí svoji průhlednost; nože, které nejsou teplu vzdorné, sklo z olovnatého skla, prkénka, předměty vyrobené ze syntetického vlákna;
- Absorbující předměty, např. houbičky nebo drátěnky, které nejsou vhodné k mytí v myčce.

Varování: V budoucnosti kupujte nádobí vhodné k použití v myčce.

INSTALACE SPOTŘEBIČE

Umístění spotřebiče

Při určení místa instalace, dejte pozor na přístupnost místa, aby bylo vkládání a vyjímání nádobí snadné.

Spotřebič neumísťujte na místo, kde je pravděpodobnost, že pokojová teplota klesne pod 0°C.

Před umístěním vyjměte spotřebič z obalu, dodržte upozornění na obalu.

Spotřebič umístěte do blízkosti přívodu a odtoku vody. Při umístění spotřebiče musíte vzít v úvahu, že jeho zapojení nebude možné po instalaci možné změnit.

Spotřebič nechte za dveře nebo panel.

Dejte pozor, abyste dodrželi určitou vzdálenost od všech stran spotřebiče, aby ho bylo možné během čištění pohodlně vysunout a zasunout.

Zkontrolujte, že během umístění spotřebiče nedošlo k zachycení hadic na přívod a odvod vody. Rovněž se ujistěte, že spotřebič nestojí na elektrickém kabelu.

Nastavte nastavitelné nožky spotřebiče tak, aby byl vyvážený a vyrovnaný. Správné umístění spotřebiče zajistí bezproblémové otevírání a zavírání dveří. Pokud se dveře spotřebiče správně nedovírají, zkontrolujte, zda je spotřebič na rovném povrchu, pokud ne, nastavte nožičky a ujistěte se, že je pozice stabilní.

Připojení vody

Rozvody vody musí být pro instalaci myčky nádobí vhodné. Rovněž vám doporučujeme, abyste u vstupu do bytu instalovali filtr a předešli tak poškození spotřebiče z důvodu kontaminace (písek, hlína, rez, atd.), který může být občas přenášen ve vodovodním potrubí nebo v domácích rozvodech vody, a předešli tak stížnostem na zežloutnutí a hromadění nečistot po mytí.

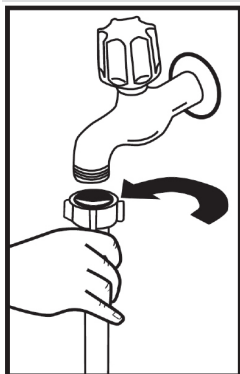

Hadice pro přívod vody

Nepoužívejte hadici pro přívod vody ze starého spotřebiče. Použijte novou hadici, která je dodaná společně s vaším spotřebičem. Pokud ke spotřebiči připojíte novou nebo dlouhou - nepoužitou hadici, nechte jí chvíli před zapojením protékat vodu. Hadici pro přívod vody připojte přímo ke kohoutku. Tlak přívodu vody musí být minimálně 0,03 Mpa a maximálně 1 Mpa. Je-li tlak vody nad 1 Mpa, je třeba nainstalovat pojistný ventil.

Po provedení zapojení je třeba kohoutek plně otevřít a zkontrolovat, zda z něj neuniká voda. Z důvodu bezpečnosti vypněte přívod vody po dokončení každého programu.

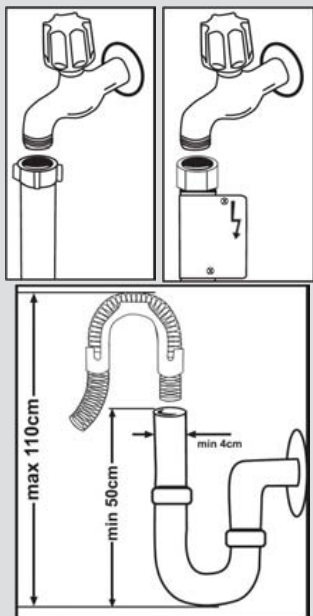

POZNÁMKA: V některých modelech je použito zařízení Aquastop. V případě použití zařízení Aquastop může dojít k nebezpečnému pnutí. Nedovolte, aby se toto zařízení ohnulo. Hadice pro vypouštění vody
Hadici pro vypouštění vody lze zapojit buď přímo do odtoku vody nebo do sifonu. Pomocí speciálního potrubí (je-li k dispozici) lze vodu vypouštět přímo do umyvadla tak, že hadici zaháknete přes okraj umyvadla. Toto připojení musí být 50-110 cm od podlahy.

KAPITOLA 3: INSTALACE SPOTŘEBIČE

Připojte spotřebič k uzemněné zásuvce chráněné pojistkou, která odpovídá hodnotám uvedeným v tabulce „Technické údaje“.

Zástrčka tohoto spotřebiče může být vybavena pojistkou 13 A v závislosti na zemi užívání (například, Velká Británie, Saúdská Arábie).

Připojení vody:

Všimněte si potisku na přívodní hadici!

Pokud je model označen 25°, může být teplota vody max. 25 °C (studená voda).

Pro všechny ostatní modely:

Výhodná je studená voda; teplota horké vody max. 60 °C.

KAPITOLA 3: INSTALACE SPOTŘEBIČE

Varování: Je-li použita hadice delší než 4 m, nádobí může zůstat špinavé. V takovém případě naše společnost nenesе žádnou zodpovědnost.

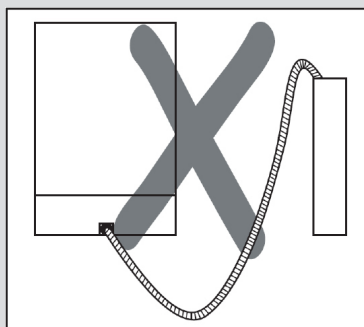
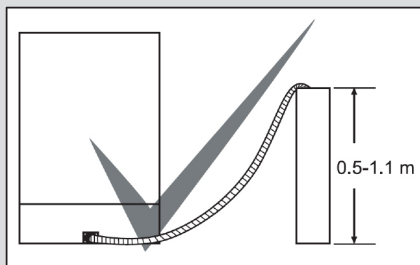

Elektrické zapojení

Uzemněná zástrčka vašeho spotřebič musí být zapojena do uzemněné zásuvky vhodného napětí. V případě, že není provedeno žádné uzemnění, nechte ho provést kompetentního elektrikáře. V případě použití bez uzemnění nebude naše společnost zodpovídat za problémy, ke kterým může dojít.

Hodnota vnitřních pojistek musí být 10-16 A.

Váš spotřebič je nastaven na 220-240 V. Je-li napětí ve vaší zemi 110 V, zapojte transformátor 110/220 V a 3000 W. Spotřebič nesmí být zapojený během umístění.

Vždy použijte zástrčku dodanou s vaším spotřebičem.

Spuštění při nízkém napětí způsobí zhoršení kvality mytí.

Výměna elektrického kabelu musí být provedena autorizovaným servisem nebo autorizovaným technikem. Nedodržení může vést k nehodám.

Z bezpečnostních důvodů spotřebič odpojte vždy po dokončení programu mytí.

Aby nedošlo k úrazu elektrickým proudem, odpojení neprovádějte, máte-li mokré ruce. Když odpojíte spotřebič od sítě, vždy zástrčku vytáhněte. Nikdy netahejte samotný kabel.

KAPITOLA 4: PŘÍPRAVA SPOTŘEBIČE K POUŽITÍ

Před prvním použitím si přečtete návod k použití.

- Zkontrolujte, zda rozvody vody a elektřiny odpovídají hodnotám vyznačeným v pokynech k instalaci spotřebiče.
- Sejměte všechny obaly z vnitřní části spotřebiče.
- Nastavte změkčení vody.
- Do nádržky na sůl dejte 1 kg soli a naplňte vodou až po označenou hladinu.
- Naplňte nádržku na leštidlo.

PŘÍPRAVA SPOTŘEBIČE K POUŽITÍ

Význam odstranění vodního kamene z vody

Aby se dosáhlo dobrého výsledku, myčka potřebuje měkkou vodu, méně vápenitou vodu. V opačném případě zůstanou na nádobí a v interiéru myčky zbytky vodního kamene. To negativně ovlivní mycí, sušící a lešticí výkon vaší myčky. Z tohoto důvodu se u myček používá systém zjemnění. Systém zjemnění je třeba vyměňovat, aby zajistil stejnou výkonnost i během dalšího mytí. K tomu se používá sůl do myčky nádobí.

Naplňte sůl

Aby se dosáhlo dobrého výsledku, myčka potřebuje měkkou, méně vápenitou vodu. V opačném případě zůstanou na nádobí a uvnitř myčky zbytky vodního kamene. To negativně ovlivní mycí, sušící a lešticí výkon vaší myčky. Když voda protéká změkčovacím systémem, jsou ionty tvořící tvrdost odstraněny z vody a voda dosáhne měkkosti potřebné k dosažení nejlepšího výsledku mytí. V závislosti na stupni tvrdosti přírodní vody se tyto ionty, které rychle tvrdnou, rychle hromadí uvnitř změkčovacího systému. Systém změkčování vody je třeba vyměňovat, aby zajistil stejnou výkonnost i během dalšího mytí. K tomu se používá sůl do myčky nádobí.

Do myčky lze použít pouze speciální sůl do myčky nádobí pro změkčení vody. Nepoužívejte žádné soli s malými zrny nebo práškové soli, které by se snadno rozpustily. Použití jiného typu soli může přístroj poškodit.

Použití čisticího prostředku

Používejte pouze čisticí prostředky vyrobené k použití v domácích myčkách nádobí. Čisticí prostředky skladujte na chladném, suchém místě mimo dosah dětí.

Abyste dosáhli nejlepších výsledků, přidejte do vybraného programu vhodný čisticí prostředek. Množství potřebného čisticího prostředku závisí na cyklu, množství nádobí a úrovni znečištění.

Nepřidávejte do přihrádky na čisticí prostředek více čisticího prostředku, než je nutné; jinak na skle a nádobí uvidíte bělavé pruhy nebo namodralé vrstvy, které mohou způsobit korozi skla. Pokračování v používání příliš velkého množství čisticího prostředku může způsobit poškození spotřebiče.

Použití malého množství čisticího prostředku může mít za následek špatné mytí a na nádobí můžete vidět bělavé pruhy. Další informace naleznete v pokynech výrobce čisticího prostředku.

KAPITOLA 4: PŘÍPRAVA SPOTŘEBIČE K POUŽITÍ

Plnění soli

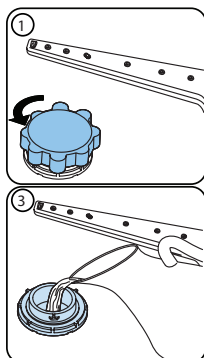

Použijte sůl vyrobenou k použití v myčkách nádobí. Při přidání soli nejprve sejměte spodní košík a otevřete prostor na sůl, víčko otočte proti směru hodinových ručiček (1) (2) Při prvním použití naplňte 1 kg soli a vodou (3), až na vyznačenou úroveň. Použití násypky (4) bude plnění snazší. Utáhněte víčko a zavřete. Po každém 20.-30 mytí přidejte do pračky sůl (zhruba 1 kg). K soli přidejte vodu pouze při prvním použití. Doporučujeme, abyste použili jemnozrnnou neb práškovou sůl. Do pračky nedávejte stolní sůl. V opačném případě se může funkce zjemnění zhoršit. Když spotřebič spustíte, nádržka na sůl se naplní vodou. Proto dejte sůl do spotřebiče před spuštěním. Tak se sůl, která přeteče, vyčistí během mytí. Pokud nebudete mít nádobí ihned po vložení soli, potom spusťte program krátkého mytí, abyste předešli korozi v myčce, ke kterému by mohlo dojít při přeplnění soli. Abyste porozuměli tomu, zda je množství

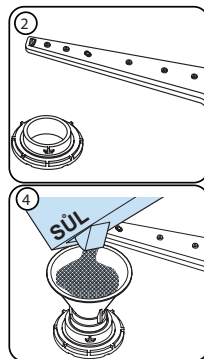

soli v myčce dostatečné, zkontrolujte průzor na víčku prostoru na sůl. Je-li zelený, soli je dostatek. Nemí-li zelený, je třeba přidat sůl.

Testovací proužek

Účinnost mytí vašeho spotřebiče závisí na měkčnosti kohoutkové vody. Z tohoto důvodu je váš spotřebič vybavený systémem, který snižuje tvrdost vody z vodovodu. Účinnost mytí se zvýší při správném nastavení systému. Abyste zjistili tvrdost vody ve vaší lokalitě, kontaktujte dodavatele vody nebo zjistěte tvrdost vody pomocí testovacího proužku (máte-li ho k dispozici).

Testovací proužek otevřete.	Vodu z kohoutku nechte 1 minutu odtékat.	Testovací proužek ponořte do vody na 1 sekundu.	Po vyjmutí z vody testovací proužek otřepte.	Počkejte 1 minutu.	Nastavení tvrdosti vody proveďte podle výsledku, který se zobrazí na testovacím proužku.																		
					<table border="1"> <tr> <td>Úroveň 1</td> <td></td> <td>Žádný vodní kámen</td> </tr> <tr> <td>Úroveň 2</td> <td></td> <td>Velmi nízký obsah vodního kamene</td> </tr> <tr> <td>Úroveň 3</td> <td></td> <td>Nízký obsah vodního kamene</td> </tr> <tr> <td>Úroveň 4</td> <td></td> <td>Střední obsah vodního kamene</td> </tr> <tr> <td>Úroveň 5</td> <td></td> <td>Obsah vodního kamene</td> </tr> <tr> <td>Úroveň 6</td> <td></td> <td>Vysoký obsah vodního kamene</td> </tr> </table>	Úroveň 1		Žádný vodní kámen	Úroveň 2		Velmi nízký obsah vodního kamene	Úroveň 3		Nízký obsah vodního kamene	Úroveň 4		Střední obsah vodního kamene	Úroveň 5		Obsah vodního kamene	Úroveň 6		Vysoký obsah vodního kamene
Úroveň 1		Žádný vodní kámen																					
Úroveň 2		Velmi nízký obsah vodního kamene																					
Úroveň 3		Nízký obsah vodního kamene																					
Úroveň 4		Střední obsah vodního kamene																					
Úroveň 5		Obsah vodního kamene																					
Úroveň 6		Vysoký obsah vodního kamene																					

KAPITOLA 4: PŘÍPRAVA SPOTŘEBIČE K POUŽITÍ

Nastavení spotřeby soli

Úroveň tvrdosti vody	Německé značení úrovně tvrdosti vody dh	Francouzské značení úrovně tvrdosti vody dF	Britské značení úrovně tvrdosti vody dE	Kontrolka úrovně tvrdosti
1	0-5	0-9	0-6	Na displeji se zobrazí L1.
2	6-11	10-20	7-14	Na displeji se zobrazí L2.
3	12-17	21-30	15-21	Na displeji se zobrazí L3.
4	18-22	31-40	22-28	Na displeji se zobrazí L4.
5	23-31	41-55	29-39	Na displeji se zobrazí L5.
6	32-50	56-90	40-63	Na displeji se zobrazí L6.

Je-li tvrdost vody nad 90 dF (francouzská norma pro tvrdost vody) nebo pokud používáte vodu ze studně, potom se doporučuje použít filtrační a čisticí zařízení.

POZNÁMKA: Tvrdost vody je v továrním nastavení nastavena na úroveň 3.

Nastavení

Chcete-li změnit hladinu soli, postupujte podle následujících kroků:

- Otočte knoflík do polohy „vypnuto“.
- Stiskněte a podržte tlačítko „Start / Pauza“.
- Otočte knoflíkem ve směru hodinových ručiček o jeden krok.
- Podržte stisknuté tlačítko „Start / Pauza“, dokud nezačnou blikat LED diody a nezmizí „SL“.
- Zařízení zobrazí poslední nastavení.
- Nastavte úroveň stisknutím tlačítek „+“ a „-“.
- Uložte nastavení otočením knoflíku do polohy „vypnuto“.

Použití čisticího prostředku

Použijte čisticí prostředek vyrobený k použití v domácích myčkách nádobí.

K použití v domácích myčkách se vyrábí čisticí prostředky ve formě prášku, gelu a tablet.

Čisticí prostředek je nutné vložit do určeného prostoru před spuštěním spotřebiče. Čisticí prostředky skladujte na chladném, suchém místě mimo dosah dětí.

Do prostoru na čisticí prostředek nenaplňte víc než je třeba; v opačném případě může dojít k poškrábání skla, stejně jako ke špatnému rozpuštění čisticího prostředku.

Pokud potřebujete více informací ohledně čisticího prostředku, který použijete, kontaktujte výrobce čisticího prostředku.

Použití leštidla

Leštidlo pomáhá nádobí vysušit bez šmouh a skvrn. Aby bylo nádobí bez skvrn a sklenice čiré, je nutné použít leštidlo. Leštidlo se automaticky přidá během fáze horkého oplachování. Pokud je nastavení dávkování leštidla příliš nízké, na nádobí zůstanou skvrny a nebude vysušené ani neumyté.

Pokud je nastavení dávkování leštidla příliš vysoké, na skle a nádobí se objeví namodralé vrstvy.

Plnění přihrádky na čisticí prostředek

Stiskněte západku a otevřete přihrádku tak, jak je znázorněno na obrázku. 1 Přihrádka má uvnitř čárky. Dokáže celkem pojmout 40 cm³ čisticího prostředku. Otevřete přihrádku na čisticí prostředek a nalijte ho do většího prostoru 25 cm³ je-li nádobí těžce znečištěno nebo je-li méně znečištěno, tak 15 cm³. 2 Pokud bylo nádobí ponecháno dlouho špinavé, jsou-li na nádobí zaschlé potraviny nebo je-li myčka přeplněná, nalijte do přihrádky 5cm³ čisticího prostředku a spotřebič spusťte. Do spotřebiče můžete přidat více čisticího prostředku, v závislosti na míře znečištění a tvrdosti používané vody.

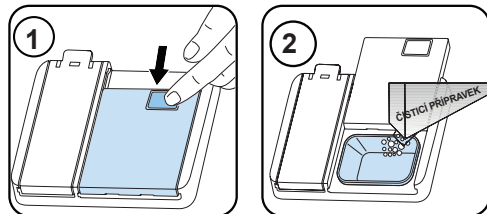

KAPITOLA 4: PŘÍPRAVA PŘÍSTROJE NA POUŽÍÍ

Kombinované čisticí prostředky

Kombinované čisticí prostředky mohou mít různé vlastnosti. Před použitím čisticího prostředku je třeba si důkladně přečíst pokyny k jeho použití. Obecně kombinované čisticí prostředky dosahují dostatečných výsledků pouze za určitých podmínek.

Body, které je třeba při použití tohoto typu produktu zvážit:

- Zkontrolujte, zda jde o kombinovaný produkt nebo ne.
- Zkontrolujte, zda je použitý čisticí prostředek vhodný k tvrdosti vody.
- Dodržte pokyny uvedené na obalu produktu.
- Tablety vždy vkládejte pouze do přihrádky pro čisticí prostředky.
- Je třeba, abyste kontaktovali výrobce a zjistili vhodné podmínky použití.
- Pokud používáte vhodné produkty, zajistí úsporu soli a/nebo vody použité při oplachování.
- Rozsah záruky vašeho spotřebiče nezahnuje žádné stížnosti týkající se použití takových typů čisticích prostředků.

Doporučené použití: Chcete-li dosáhnout lepších výsledků díky použití kombinovaných čisticích prostředků, přidejte sůl a leštidlo a nastavte tvrdost vody a nastavení leštidla na nejnižší úroveň.



Rozpustnost čisticích prostředků ve formě tablet vyrobených různými společnostmi se liší v závislosti na teplotě a času. Proto se nedoporučuje používat takové prostředky v krátkodobých programech. U takových programů je vhodnější použít práškové čisticí prostředky.

Varování: V případě problému, ke kterému nedošlo předtím, a který souvisí s použitím tohoto typu čisticích prostředků, kontaktujte přímo výrobce čisticího prostředku.

Když se vzdáte použití kombinovaných čisticích prostředků

- Naplňte nádržku na sůl a leštidlo.
- Tvrdost vody nastavte na nejvyšší pozici a spusťte prázdnou myčku.
- Nastavte úroveň tvrdosti vody.
- Proveďte vhodné nastavení leštidla.

Naplnění lešticím prostředkem a nastavení

Chcete-li doplnit lešticí prostředek, otevřete víčko oddělení na lešticí prostředek. Dolijte lešticí prostředek do úrovně MAX a potom víčko zavřete. Nedolévejte příliš velké množství leštidla a případné cákance vytřete.

Otočte knoflík do polohy „vypnuto“.

- Stiskněte a podržte tlačítko „Start / Pauza“ to dolů.
- Otočte knoflíkem proti směru hodinových ručiček krok.
- Podržte stisknuté tlačítko „Start / Pauza“, dokud LED diody blikají a „rA“ zmizí.

Zařízení zobrazí aktuální nastavení.

- Nastavte úroveň stisknutím tlačítek „+“ a „-“ tlačítka.
- Otočte knoflík do polohy „vypnuto“ do uložte nastavení.

Tovární nastavení je „4“.

Pokud nádobí není správně vysušeno nebo je špinavé, zvyšte úroveň. Pokud se na nádobí objeví modré skvrny, snižte úroveň.

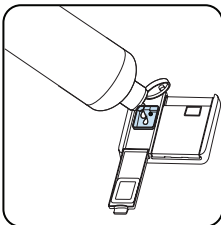
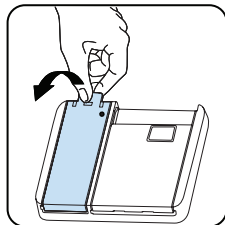

Úroveň	Ukazatel	Kontrolka
1	Leštidlo se nevydává	Na displeji se objeví r1.
2	Je vydána 1 dávka	Na displeji se objeví r2.
3	jsou vydány 2 dávky	Na displeji se objeví r3.
4	Jsou vydány 3 dávky	Na displeji se objeví r4.
5	Jsou vydány 4 dávky	Na displeji se objeví r5.

KAPITOLA 5: PLNĚNÍ MYČKY NÁDOBÍ

FUNKCE SOFT TOUCH

Horní koš

Výškově nastavitelná police

Tyto police jsou navrženy tak, aby zvýšily kapacitu horního košíku. Do polic můžete dát sklenice a hrnečky. Výšku polic můžete nastavit. Díky této funkci pod tyto police můžete vložit sklenice různé velikosti.

Díky nastavitelným plastovým součástem na košíku můžete používat police ve 2 různých výškách. Kromě toho zde můžete odkládat dlouhé vidličky, nože a lžice, které tak neblokují otáčení lopatek. Funkce Soft touch na policích umožňuje umístění sklenic s tenkou nožkou. Sklenice umísťujete, jak je uvedeno na obrázku.

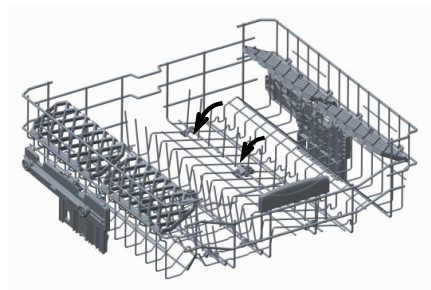
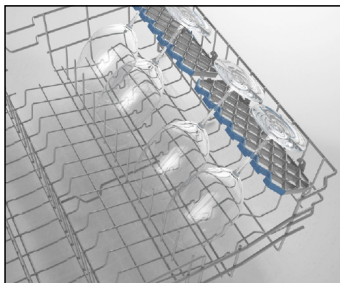

Skládací rošty

Skládací rošty v horním košíku jsou navrženy tak, aby se do nich vešly velké předměty, např. hrnce, pánve, atd. V případě potřeby lze každou část rozložit a získat tak větší prostor. Chcete-li nastavit skládací rošty, zdvihnete je, nebo je složete.

KAPITOLA 5: PLNĚNÍ MYČKY NÁDOBÍ

Nastavení výšky horního košíku

Horní košík se nachází v horní části spotřebiče. Když dáte horní košík do spodní pozice, můžete do něj dát velké talíře. Otevřete upevňovací části na konci horního košíku, otočte je do stran, a košík vyjměte. Změňte pozici koleček; košík znovu nasadte na kolejnice a části zavřete. Tak dáte horní košík do spodní pozice.

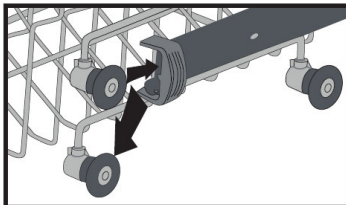
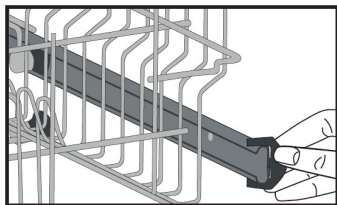

Spodní košík

Skládací rošty

Skládací rošty tvoří čtyři části, které vám umožní vložení velkých nádob, např. hrnců, pánví, atd. Je-li třeba, každou část lze složit samostatně a získat tak větší prostor.

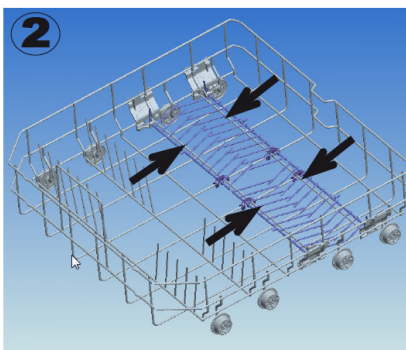
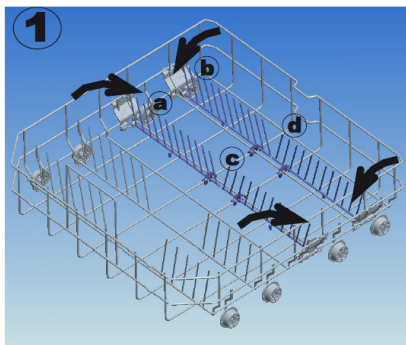

Košík na nože lze posunout mezi zadní a přední část spodního košíku. Díky této funkci lze košík na nože dát do požadované pozice.



KAPITOLA 5: PLNĚNÍ MYČKY NÁDOBÍ

Alternativní plnění koše
Spodní koš

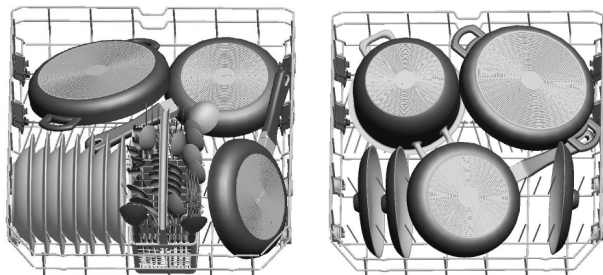

Horní koš

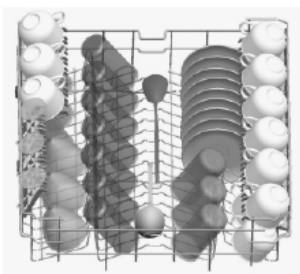

Vadné zatížení

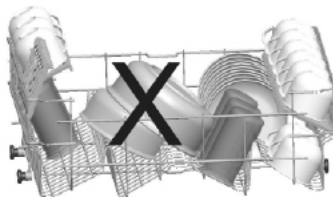
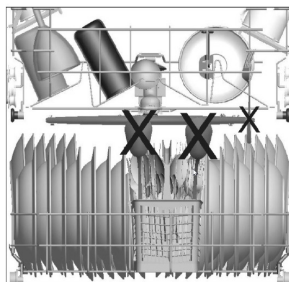
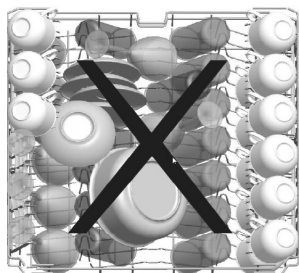

Nesprávné naplnění myčky může způsobit snížení mycího a sušicího výkonu. Abyste dosáhli nejlepších výsledků, dodržujte prosím pokyny výrobce.

Důležitá poznámka pro zkušební laboratoře

Pro informace o testech výkonnosti nás kontaktujte na adrese: "dishwasher@standardtest.info". Ve svém e-mailu uveďte název modelu a sériové číslo (20 čísel), které můžete najít na dveřích spotřebiče.

KAPITOLA 6: POPIS PROGRAMU

Tabulka programů

	P1	P2	P3
Název programu:	Eco 50°	Express 50' 65°	Intensive 65°C
Typ znečištění:	Standardní program pro běžně znečištěné denně používané nádobí se sníženou spotřebou energie a vody.	Rychlejší program pro běžně znečištěné denně používané nádobí.	Pro silně znečištěné nádobí.
Míra znečištění:	Střední	Střední	Silné
"Množství čisticího prostředku: A: 25 cm ³ B: 15 cm ³ "	A	A	A
Délka trvání programu (h:min.):	03:25	00:50	01:57
Spotřeba elektřiny (kWh/cyklus):	0.937	1.100	1.700
Spotřeba vody (l/cyklus):	12.0	12.0	17.2

- Doba trvání programu se může měnit v závislosti na množství nádobí, teplotě vody, okolní teplotě a zvolených dodatečných funkcích.
- Hodnoty uváděné pro jiné programy než ekologický program jsou pouze informativní.
- Eco (ekologický) program je vhodný k čištění běžně znečištěného nádobí. Je pro toto použití nejučinnějším programem, pokud jde o kombinovanou spotřebu energie a vody, a používá se k posouzení souladu s právními předpisy EU o ekodesignu.
- Mytí nádobí v domácí myčce nádobí obvykle spotřebovává méně energie a vody ve fázi používání než ruční mytí nádobí, pokud se myčka nádobí pro domácnost používá podle pokynů výrobce.
- Práškový mycí prostředek používejte pouze pro krátké programy.
- Krátké programy nezahrnují sušení.
- Chcete-li urychlit sušení, doporučujeme po ukončení cyklu nechat trochu pootevřené dveře.
- Přístup do databáze produktů, kde naleznete informace o modelu, můžete získat načtením kódu QR na energetickém štítku.

 **POZNÁMKA:** Podle nařízení 1016/2010 a 1059/2010 se mohou hodnoty spotřeby energie v programu Eco lišit. Tato tabulka je v souladu s předpisy 2019/2022 a 2017/2022.

KAPITOLA 7: ZAPNUTÍ SPOTŘEBIČE A VÝBĚR PROGRAMU

Výběr programu a obsluha spotřebiče

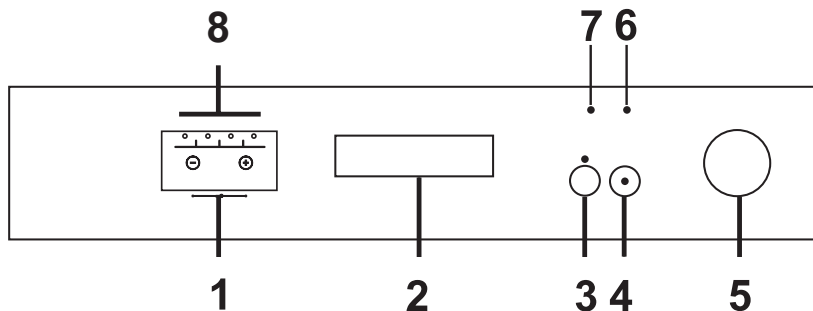

1. Kontrolka Zbývající čas

Kontrolka Zbývající čas ukazuje délku trvání programu a zbývající délku programu. Kromě toho, stisknutím tlačítek na kontrolce ještě před spuštěním programu můžete nastavit prodlevu spuštění programu o 1-19 hodin. Chcete-li provést jakékoli změny v čase prodlevy, můžete je nastavit stisknutím tlačítka Start/Pauza a tlačítek „+“ a „-“ na displeji. Pro aktivaci znovu stiskněte tlačítko Start/Pauza.

Pokud uživatel přepne po aktivaci času prodlevy tlačítko výběru programu do pozice vypnuto a program se spustí, zbývající čas prodlevy se uloží a program se spustí po uplynutí zbývajících času prodlevy, po výběru nového programu.

Chcete-li prodlevu zrušit, musíte pomocí tlačítek „+“ a „-“ provést přepnutí na 0 h.

2. Rukojeť dveří

Rukojeť dveří použijte k otevření/zavření dveří spotřebiče.

3. Tlačítko poloviční náplně

Díky funkci poloviční náplně můžete zkrátit délku trvání programů, které jste vybrali a snížit tak spotřebu energie a vody o polovinu (viz seznam programů na straně 24).

Poznámka: Pokud jste u zvoleného programu použili funkci navíc (například prodlevu nebo poloviční náplň) a potom jste spotřebič odpojili od sítě a znovu ho zapojili, taková funkce nebude při dalším programu mytí k dispozici. Pokud byste chtěli tuto funkci použít s nově vybraným programem, je třeba, abyste požadované funkce vybrali znovu.

4. Tlačítko Start/Pauza

Když stisknete tlačítko Start/Pauza, program, který jste vybrali pomocí volby programu, se spustí a rozsvítí se kontrolka mytí. Po spuštění programu kontrolka Start/Pauza zhasne. V pozici Zastavit (Přidržen) kontrolka Start/Pauza bliká zatímco je kontrolka mytí rozsvícená.

5. Tlačítko volby programu Zap./Vyp.

V pozici vypnuto odpojí napájení energií. V jiných pozicích je spotřebič napájen a výběr programu lze provést.

6. Kontrolka upozornění na chybějící sůl

Abyste měli představu, zda je množství změkčovací soli ve vašem spotřebiči dostatečné, zkontrolujte kontrolku upozornění na chybějící sůl. Když se kontrolka upozornění na chybějící sůl rozsvítí, sůl doplňte.

7. Kontrolka upozornění na chybějící leštidlo

Abyste měli představu, zda je množství leštidla ve vašem spotřebiči dostatečné, zkontrolujte kontrolku upozornění na leštidlo. Když se kontrolka upozornění na chybějící leštidlo rozsvítí, leštidlo doplňte.

8. Monitorovací kontrolky programu

Průběh programu můžete sledovat prostřednictvím kontrolky na ovládacím panelu.

- Mytí
- Oplachování
- Sušení
- Konec

Použití funkce Dětský zámek

Na ukazateli zbývajících času současně stiskněte tlačítko + a -, po dobu 3 sekund, a aktivujte funkci Dětský

zámek. Na ukazateli zbývajících času se po dobu 2 sekund zobrazí „CL“. Chcete-li funkci deaktivovat, na 3 sekundy znovu stiskněte tlačítka + a -. Na dvě sekundy se rozblíká „CL“.

KAPITOLA 7: ZAPNUTÍ SPOTŘEBIČE A VÝBĚR PROGRAMU

Obsluha spotřebiče

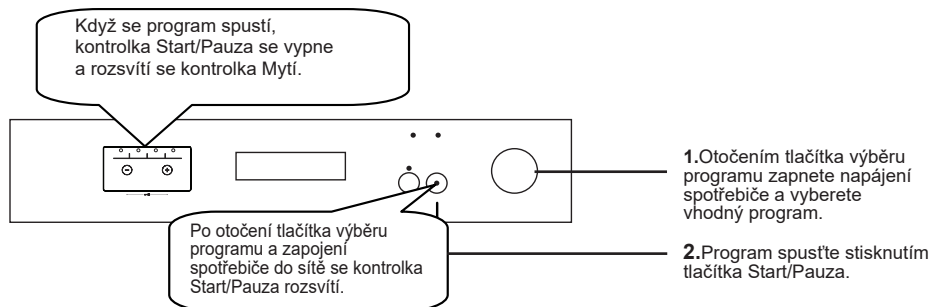

Monitorování programu

Průběh programu můžete sledovat prostřednictvím kontrolky na ovládacím panelu.

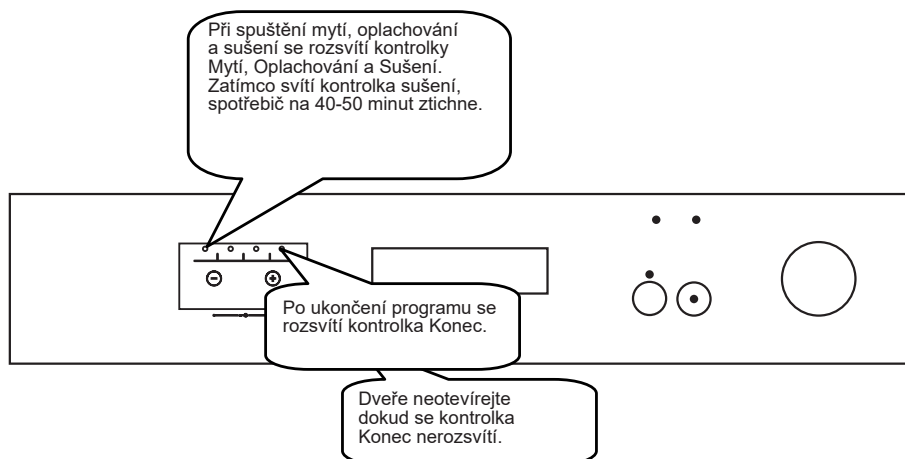

Změna programu

Chcete-li změnit program zatímco je spuštěný program mytí:

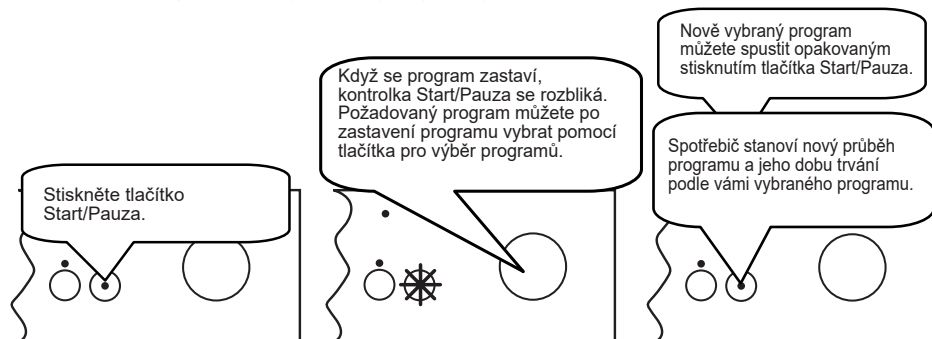

KAPITOLA 7: ZAPNUTÍ SPOTŘEBIČE A VÝBĚR PROGRAMU

Zrušení programu

Chcete-li zrušit program během spuštěného mytí:

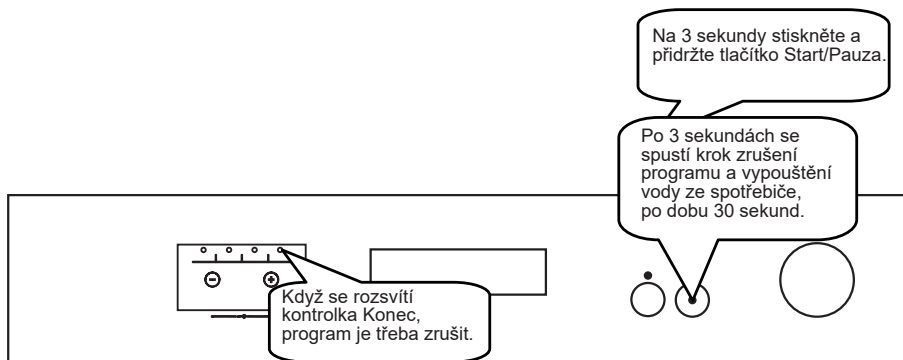

Vypnutí spotřebiče

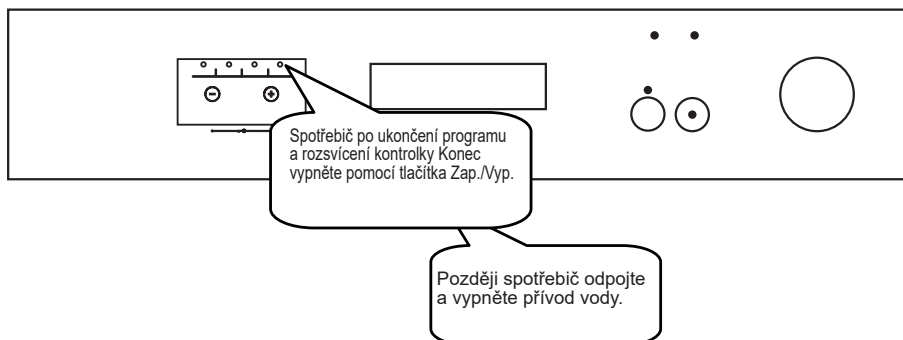

POZNÁMKA: Aby bylo možné proces sušení provést rychleji, můžete lehce otevřít dveře spotřebiče, několik minut po ukončení programu a po rozsvícení kontrolky Konec.

POZNÁMKA: V případě otevření a zavření dveří spotřebiče nebo v případě výpadku napájení během mytí se program znovu spustí tam, kde se zastavil.

POZNÁMKA: Je-li napájení přerušeno během procesu sušení, program se ukončí. A spotřebič bude připravený k výběru nového programu.

ČIŠTĚNÍ A ÚDRŽBA

Čištění myčky je důležité pro udržení životnosti stroje.

Ujistěte se, že nastavení změkčení vody (je-li k dispozici) je provedeno správně a že je použito správné množství čisticího prostředku, aby se zabránilo hromadění vodního kamene. Jakmile se rozsvítí kontrolka soli, doplňte přihrádku na sůl.

V myčce nádobí se může časem usazovat olej a vodní kámen. Pokud k tomu dojde:

- Naplňte přihrádku na čisticí prostředek, ale nevkládejte do myčky žádné nádobí. Vyberte program, který myje při vysoké teplotě, a spusťte program s prázdnou myčkou. Pokud to vaši myčku nádobí dostatečně nevyčistí, použijte čisticí prostředek určený pro myčku nádobí.
- Chcete-li prodloužit životnost vaší myčky, pravidelně ji každý měsíc čistěte.
- Těsnění dveří pravidelně otírejte navlhčeným hadříkem, abyste odstranili veškeré nahromaděné zbytky nebo cizí předměty.

Filtry

Filtry a ramena s tryskami čistěte minimálně jednou týdně. Pokud v jemných a hrubých filtrech zůstanou jakékoli zbytky potravin nebo cizí předměty, filtry vyjměte a důkladně je vyčistěte pod tekoucí vodou.

a) Mikro filtr b) Hrubý filtr

c) Kovový filtr

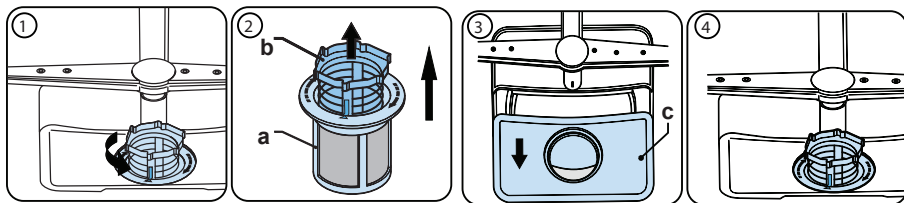

Chcete-li vyjmout a vyčistit kombinaci filtrů, otočte ji proti směru hodinových ručiček a vyjměte ji zvednutím nahoru (1). Vyndejte hrubý filtr z mikro filtru (2). Potom vytáhněte a vyjměte kovový filtr (3). Filtry důkladně opláchněte pod tekoucí vodou. Namontujte filtry zpět. Sestavu filtrů vraťte zpět otočením ve směru hodinových ručiček (4).

- Myčku nádobí nikdy nepoužívejte bez filtru.
- Nesprávné nasazení filtru sníží účinnost mytí.
- Čisté filtry jsou nezbytné pro správný chod stroje.

Ramena s tryskami

Dbejte na to, aby otvory s tryskami nebyly ucpané a aby na ramenu nezůstaly žádné zbytky potravin nebo cizí předměty. Pokud se některá z trysek ucpala, vyjměte rameno a vyčistěte ho pod tekoucí vodou. Chcete-li odstranit horní rameno s tryskami,

KAPITOLA 8: ÚDRŽBA A ČIŠTĚNÍ

uvolněte matici, která jej drží na svém místě, otáčením ve směru hodinových ručiček a zatáhnutím směrem dolů. Ujistěte se, že při opakovaném nasazení horního ramena na místo je matice dokonale usazena.

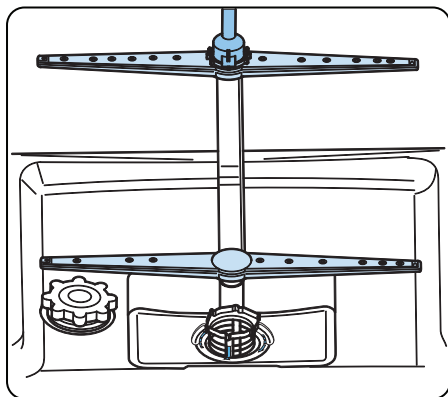

Vypouštěcí čerpadlo

Velké zbytky potravin nebo cizí předměty, které nebyly zachyceny filtrem, mohou ucpat čerpadlo odpadní vody. Oplachovací voda bude potom nad filtrem.

⚠ Varování – nebezpečí pořezání!

Při čištění vypouštěcího čerpadla se ujistěte, že se nepořezáte o kusy rozbitého skla nebo špičatých předmětů.

V tomto případě:

1. Nejprve vždy odpojte spotřebič od napájení.
2. Vyměňte koše.
3. Odstraňte filtry.
4. Odstraňte vodu. V případě potřeby použijte houbu.
5. Zkontrolujte oblast a odstraňte všechny cizí předměty.
6. Nainstalujte filtry.
7. Znovu vložte koše.

KAPITOLA 9: KÓDY SELHÁNÍ A CO DĚLAT V PŘÍPADĚ SELHÁNÍ

CHYBOVÝ KÓD	CHYBA POPIŠ	KONTROLA
F5	Nedostatečný přívod vody	<ul style="list-style-type: none"> • Zkontrolujte, zda je přívod vody zcela otevřený a že nedošlo k žádnému odpojení vody. • Zavřete přívod vody, odpojte hadici od kohoutku a vyčistěte filtr na konci hadice. • Pokud chyba přetrvává, restartujte myčku na nádobí, kontaktujte servis.
F3	Chyba na přívodu vody	<ul style="list-style-type: none"> • Zavřete kohoutek. • Kontaktujte servis.
F2	Z myčky se nevypouští odpadní voda.	<ul style="list-style-type: none"> • Hadice na vypouštění vody je ucpaná. • Filtry vaší myčky mohou být ucpané. • Spotřebič vypněte/zapněte a aktivujte příkaz ke zrušení programu. • Pokud chyba přetrvává, kontaktujte servis.
F8	Chyba ohřevu	<ul style="list-style-type: none"> • Kontaktujte servis.
F1	Aktivní alarm - přetékání vody	<ul style="list-style-type: none"> • Vypněte spotřebič a zavřete kohoutek. • Kontaktujte servis.
FE	Vadná elektronická karta	<ul style="list-style-type: none"> • Kontaktujte servis.
F7	Chyba přehřátí (příliš vysoká teplota ve spotřebiči)	<ul style="list-style-type: none"> • Kontaktujte servis.
F6	Vadný senzor ohřívání	<ul style="list-style-type: none"> • Kontaktujte servis.

Instalaci a opravy musí vždy provádět autorizovaný servisní zástupce, aby se zabránilo možným rizikům. Výrobce neodpovídá za škody, které mohou vzniknout při postupech prováděných neoprávněnými osobami. Opravy smí provádět pouze technik. Pokud je nutné vyměnit součást, ujistěte se, že jsou použity pouze originální náhradní díly.

Nesprávné opravy nebo použití neoriginálních náhradních dílů mohou způsobit značné škody a vystavit uživatele značnému riziku.

Kontaktní informace zákaznického servisu najdete na zadní straně tohoto dokumentu.

Originální náhradní díly vztahující se k funkci podle příslušné objednávky ekodesignu lze získat od zákaznického servisu po dobu nejméně 10 let ode dne, kdy byl váš spotřebič uveden na trh v Evropském hospodářském prostoru.

Pokud jedna z kontrolky programu svítí a kontrolka Start/Pauza se vypíná a zapíná

Dveře spotřebiče jsou otevřené, zavřete je.

Pokud se program nespustí

- Zkontrolujte, zda je zástrčka zapojená do sítě.
- Zkontrolujte pojistky.
- Zkontrolujte, zda je kohoutek na přívodu vody otevřený.
- Zkontrolujte, zda jste zavřeli dveře spotřebiče.
- Zkontrolujte, zda jste spotřebič vypnuli stisknutím tlačítka Zap./Vyp.
- Zkontrolujte, zda není filtr na přívodu vody a filtry ve spotřebiči zanesené.

Pokud kontrolky "Mýt/Sušit" a "Konec" blikají

- Aktivní alarm - přetékání vody
- Vypněte přívod vody a kontaktujte autorizovaný servis.

Pokud kontrolky nezhasnou po dokončení programu

Tlačítko Zap./Vyp. je stále spušteno.

KAPITOLA 10: PRAKTICKÉ A UŽITEČNÉ INFORMACE

Pokud v prostoru na čisticí prostředek zůstanou zbytky čisticího prostředku

Čisticí prostředek byl přidán do prostoru na čisticí prostředek, který byl mokry.

Pokud na konci programu zůstane ve spotřebiči voda

- Odtoková hadice je ucpaná.
- Filtry jsou ucpané.
- Program se ještě nedokončil.

Pokud se spotřebič zastaví během mytí

- Výpadek napájení.
- Selhání přívodu vody.
- Program může být v pohotovostním režimu.

Pokud se během mytí ozývá hluk a spotřebič se třese

- Nádobí je vloženo nesprávně.
- Ramena s tryskami naráží do nádobí.

Pokud na nádobí zůstanou zbytky jídla

- Nádobí je do myčky vloženo nesprávně, rozstříkovaná voda se nedostala na konkrétní místa.
- Košík je přeplněný.
- Nádobí se naklání.
- Bylo přidáno malé množství čisticího prostředku.
- Byl zvolen nevhodný program, spíše slabý.
- Ramena s tryskami jsou ucpaná zbytky jídla.
- Filtry jsou ucpané.
- Filtry byly nesprávně nasazeny.
- Ucpaný odtok.

Pokud na nádobí zůstávají bělavé skvrny

- Bylo použito malé množství čisticího prostředku.
- Nastavení dávkování na oplachování bylo nastaveno na velmi nízkou úroveň.
- Nebyla použita žádná speciální sůl, navzdory vysoké tvrdosti vody.
- Nastavení systému na zjemňování je na velmi nízké úrovni.
- Víčko prostoru na sůl není dobře dovřené.

Pokud nádobí neuschne

- Byl zvolen program bez sušení.
- Oplachování bylo nastaveno příliš nízko.
- Nádobí bylo vyndáno příliš rychle.

Pokud na nádobí zůstává rez

- Kvalita nerezového nádobí je nedostačující.
- Vysoký obsah soli ve vodě.
- Víčko prostoru na sůl není dobře dovřené.
- Příliš mnoho soli se při plnění rozstříkne po stranách a do myčky.
- Nesprávné uzemnění.

Pokud problém přetrvává i po provedení kontrol nebo v případě jakéhokoli selhání, které není popsáno výše, kontaktujte autorizovaný servis.

LIKVIDACE STARÉHO SPOTŘEBIČE

Tento symbol na produktu nebo balení znamená, že s produktem nesmí být zacházeno jako s domácím odpadem.

Místo toho musí být dopraven na sběrné místo pro recyklaci elektrických a elektronických přístrojů. Přispějete tak možným nežádoucím následkům pro životní prostředí a lidské zdraví.

Recyklace materiálů pomůže chránit přírodní bohatství. Více informací ohledně recyklace tohoto produktu získáte na místním úřadě, u služeb pro likvidaci domácích odpadů nebo v obchodě, v kterém jste produkt zakoupili.

Myčka nádobí obsahuje v prostoru jímky filtru P biocidní přípravek, který brání množení bakterií. Aktivní látka: pyrrithion zinečnatý (Č. CAS: 13463-41-7)





Service & Support

Visit Our Website
sharphomeappliances.com

SHARP

Be Original.



QW-HX12S47ES-DE

QW-HX12S47EW-DE

Dishwasher

UK Керівництво з експлуатації

SHARP

Be Original.

ЗМІСТ

ГЛАВА 1 ЕЛЕМЕНТИ ПОСУДОМИЙНОЇ МАШИНИ	
Технічні характеристики	5
Декларація про відповідність стандартам, результатам випробувань і нормам ЄС	5
ГЛАВА 2 ПРАВИЛА І ПОРАДИ З ПИТАНЬ БЕЗПЕКИ	
Утилізація	6
Інформація з техніки безпеки	6
Рекомендації	8
Предмети, які не можна мити у посудомийній машині	8
ГЛАВА 3 ВСТАНОВЛЕННЯ ПОСУДОМИЙНОЇ МАШИНИ	
Розміщення посудомийної машини	9
Підключення води	9
Шланг подачі води	9
Зливний шланг	10
Підключення до електромережі	11
Встановлення у кухонні меблі	11
Перед початком експлуатації	13
ГЛАВА 4 ПІДГОТОВКА ДО ВИКОРИСТАННЯ	
Пом'якшення води	13
Заповнення відвіку для солі	13
Контрольна смужка	13
Регулювання використання солі	14
Використання миючого засобу	14
Заповнення відділення для миючого засобу	14
Комбіновані миючі засоби	15
Заповнення відділення для ополіскувача і його налаштування	15
ГЛАВА 5 ЗАВАНТАЖЕННЯ ПОСУДОМИЙНОЇ МАШИНИ	
Полиця для тарілок	16
Альтернативний спосіб завантаження	18
ГЛАВА 6 ОПИС ПРОГРАМИ	
Етапи виконання програми	19
ГЛАВА 7 УВІМКНЕННЯ І ВИБІР ПРОГРАМИ	
Увімкнення машини	21
Послідовне виконання програми	21
Зміна програми	21
Зміна програми зі зміною параметрів	22
Вимикання посудомийної машини	22
ГЛАВА 8 ОБСЛУГОВУВАННЯ І ЧИЩЕННЯ	
Фільтри	23
Розбризувачі	23
Шланговий фільтр	23
ГЛАВА 9 КОДИ ПОМИЛОК І ПОРАДИ ЩОДО ЇХ УСУНЕННЯ	24
ГЛАВА 10 КОРИСНІ ВІДОМОСТІ	25

Шановний покупець! Метою нашої компанії є запропонувати високоякісну продукцію, яка відповідає найсучаснішим вимогам. Якість цього приладу, який був виготовлений на сучасному обладнанні, була ретельно перевірена під час виробництва.

Ця інструкція призначена допомогти покупцеві впевнено і максимально ефективно користуватися цим приладом, який виготовлений за найсучаснішими технологіями.

Перед використанням приладу уважно прочитайте цю інструкцію, яка містить загальну інформацію щодо правильного встановлення, технічного обслуговування і експлуатації приладу. З питань встановлення приладу зверніться до найближчої авторизованої сервісної служби.

Інструкція з експлуатації може стосуватися до декількох моделей. Тому в інструкції можуть бути невеликі відмінності.

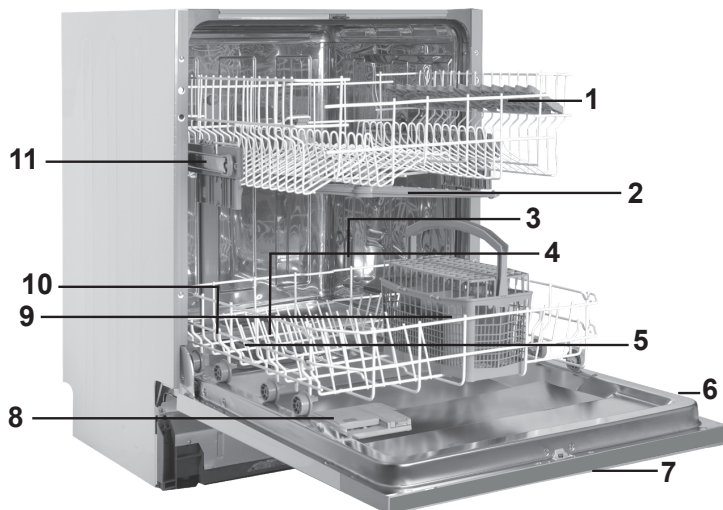

1. Верхній кошик з направляючими
2. Верхній розпилювач
3. Нижній кошик
4. Нижній розпилювач
5. Фільтри
6. Табличка з технічними даними
7. Панель управління
8. Відділення для миючого засобу і ополіскувача
9. Кошик для столових приборів
10. Відсік для солі
11. Верхній кошик з направляючими



- **12. Блок активного сушіння:** забезпечує краще висушування посуду.

Технічні характеристики

Ємність	13 місць
Висота	820 - 870 мм
Ширина	598 мм
Глибина	550 мм
Вага нетто	38 кг
Електричне живлення	220-240 В, 50 Гц
Загальна потужність	1900 W
Теплопродуктивність	1800 Вт
Потужність насосу	100 Вт
Потужність насосу для відкачки рідини	30 Вт
Тиск води	0,03 мПа (0,3 бар) –1 мПа (10 бар)
Струм	10 А

Відповідність стандартам і дані тестування / Декларація про відповідність вимогам ЄС

Даний продукт відповідає вимогам усіх відповідних директив та гармонізованих стандартів, необхідних для використання маркування CE.

Щоб одержати електронний примірник цього керівництва з експлуатації, відвідайте веб-сайт www.sharphomeappliances.com.

ПРАВИЛА І ПОРАДИ З ПИТАНЬ БЕЗПЕКИ

Утилізація

- Під час виготовлення деяких компонентів приладу і пакувальних матеріалів були використані перероблені матеріали.
- Пластикові деталі приладу позначаються міжнародними скороченнями: (>PE< , >PS< , >POM< , >PP<)
- Картонні елементи зроблені з переробленого паперу і їх слід покласти у контейнер для збору макулатури на переробку.
- Не викидайте ці матеріали зі звичайним сміттям, оскільки їх слід відправити до центру поворотної переробки.
- Для отримання інформації про спосіб і місця збору таких матеріалів, зверніться до відповідного центру переробки.

Інформація з техніки безпеки

Під час отримання посудомийної машини

- Якщо ви помітили будь-які пошкодження пакування, зверніться до авторизованої сервісної служби.
- Зніміть упаковку і відправте її на утилізацію згідно зі встановленими правилами.

Що слід врахувати під час встановлення посудомийної машини

- Виберіть безпечне і рівня місце для її встановлення.
- Встановіть і підключіть машину згідно з інструкцією.
- Встановлення і обслуговування цієї посудомийної машини повинна проводити тільки авторизована сервісна служба.
- Для ремонту машини слід використовувати тільки оригінальні запасні частини.
- Перед початком встановлення переконайтеся в тому, що машина відключена від мережі.
- Перевірте правильність підключення запобіжників.
- Всі електричні підключення повинні відповідати інформації, яка зазначена на табличці з технічними даними.
- Переконайтеся в тому, що машина не стоїть на електричному кабелі.
- Для підключення машини забороняється використовувати подовжувач з декількома розетками. Після встановлення машини, доступ до розетки повинен залишитися вільним.
- Після встановлення, проведіть перший запуск без навантаження.

Повсякденне використання

- Ця посудомийна машина призначена для використання в побуті; використовувати її за будь-яким іншим призначенням забороняється. Комерційне використання цієї посудомийної машини призведе до втрати гарантії.
- Коли дверцята відкриті, забороняється вставати, сідати чи класти на машину важкі предмети, оскільки вони можуть випасти.

ГЛАВА 2 ПРАВИЛА І ПОРАДИ З ПИТАНЬ БЕЗПЕКИ

- Забороняється використовувати м'які засоби або ополіскувачі, які не призначені для посудомийних машин. Виробник не несе відповідальності за наслідки таких дій.

- Забороняється пити воду з посудомийної машини.

- Забороняється класти до зони миття будь-які хімічні речовини, наприклад, розчинники, оскільки це може призвести до вибуху.

- Перед миттям пластмасових виробів перевірте їх термічну стійкість.

Посудомийна машина може використовуватися дітьми старше 8 років та особами з обмеженими фізичними, сенсорними або розумовими можливостями, або з браком досвіду та знань, тільки якщо вони перебувають під наглядом або відповідальна за їхню безпеку особа провела з ними інструктаж із користування приладом, і вони розуміють існуючу небезпеку. Не дозволяйте дітям гратися з приладом. Вони не повинні займатися очищенням й обслуговуванням приладу без нагляду дорослих.

- Не кладіть до посудомийної машини непридатні, важкі предмети або додатковий посуд. Виробник не несе відповідальності за пошкодження внутрішніх деталей машини.

- Під час роботи посудомийної машини забороняється відчиняти її дверцята. Спеціальний механізм гарантує зупинку машини, якщо дверцята відкриті.

- Щоб уникнути нещасних випадків не залишайте дверцята відкритими.

- Кладіть ножі та інші гострі предмети в кошик для столових приборів лезом вниз.

- Щоб уникнути нещасного випадку, за заміною пошкодженого кабелю живлення, слід звертатися до виробника, його сервісної служби чи іншої особи, яка має відповідну кваліфікацію.

- Якщо обрана функція енергозбереження, дверцята можна відкрити тільки після завершення програми. Щоб уникнути пошкодження механізму автоматичного відкриття дверцят, не намагайтеся відкрити їх силою і зачекайте 1 хвилину. Для ефективного висушування дверцята повинні бути відкриті протягом 30 хвилин (для моделей з системою автоматичного відкриття).

Попередження: Не стійте безпосередньо перед дверцятами, після звукового сигналу про автоматичне відкриття.

Безпека дітей

- Після розпакування машини переконайтеся в тому, що пакувальний матеріал знаходиться у недоступному для дітей місці.

- Не дозволяйте дітям гратися з посудомийною машиною або самостійно вмикати її.

- Тримайте м'які засоби та ополіскувачі у недоступному для дітей місці.

- Тримайте дітей подалі від відкритої машини, оскільки в середині можуть бути залишки м'яких засобів.

• Переконайтеся в тому, що стара посудомийна машина не представляє загрози для ваших дітей. Відомі випадки, коли діти замикалися в старих машинах. Щоб запобігти цьому зламайте замок дверцят і переріжте електричний кабель.

Несправність приладу

- Будь-який ремонт посудомийної машини не в авторизованому сервісному центрі означає втрату гарантії на неї.
- Перед проведенням ремонтних робіт переконайтеся, що машина не підключена до електромережі. Вимкніть запобіжник або відключіть її від розетки. Під час відключення не тягніть за кабель. Переконайтеся в тому, що кран подачі води закрито.

Рекомендації

- Для економії води та енергії видаліть з посуду грубі залишки їжі, перш ніж класти його до посудомийної машини. Вмикайте тільки повністю завантажену машину.
- У разі необхідності використовуйте тільки програму попереднього миття.
- Розміщуйте порожні предмети, наприклад, чашки, стакани, келихи, пустою частиною вниз.
- Рекомендується не завантажувати в машину різний посуд або більше посуду, ніж це передбачено в цьому посібнику.

Предмети, які не можна мити у посудомийній машині:

- Попільнички, залишки свічок, предмети з полірованих, фарбованих чи хімічно оброблених сплавів заліза;
- Вилки, ложки і ножі з дерев'яними чи кістяними ручками, ручками з покриттям зі слонової кістки або перламутру; клеєні вироби, предмети, забруднені з абразивними речовинами, кислотами або лугами.
- Нетермосіткі пластикові предмети, мідні або луджені контейнери.
- Алюмінієві і срібні предмети (вони можуть втрачати колір або блиск).
- Деякі делікатні види скла, порцеляна з декоративним друкованим орнаментом, оскільки він може зникнути навіть після першого миття; деякі кришталеві вироби, оскільки вони з часом втрачають прозорість, нетерmostійкі столові прибори, кришталеві келихи, дошки для різання, предмети, виготовлені з синтетичних волокон;
- Поглинальні матеріали, наприклад, губки чи кухонні ганчірки.

Попередження: подбайте про покупку посуду, який можна мити у посудомийній машині, для майбутніх потреб.

ВСТАНОВЛЕННЯ МАШИНИ

Розміщення машини

При визначенні місця встановлення, переконайтеся в тому, що посуд можна буде легко завантажувати і виймати.

Не встановлюйте машину в приміщенні, де температура може впасти нижче 0°C.

Перед встановленням зніміть пакувальний матеріал, дотримуючись зазначених на ньому попереджень.

Розмістіть посудомийну машину поруч з водопровідним краном і каналізацією. Вибираючи місце для машини, пам'ятайте, що після встановлення її підключення вже не можна змінити.

Під час переміщення машини не тримайте її за дверцята або робочу панель. Подбайте, щоб з усіх сторін машини залишився проміжок, оскільки вона може рухатися під час миття.

Переконайтеся в тому, що шланг подачі в відведення води не було стиснуто від час встановлення машини. Крім того, переконайтеся в тому, що машина не стоїть на електричному кабелі.

Відрегулюйте висоту опор таким чином, що машина стояла рівно і збалансовано. Правильне розташування машини гарантує безвідмовне відкриття і закриття дверей.

Якщо дверцята посудомийної машини не закриваються належним чином, переконайтеся в том, що вона не хитається; якщо ні, відрегулюйте висоту ніжок до стабільного положення.

Підключення води

Водопровід має бути придатним для підключення посудомийної машини. Крім того, рекомендується встановити фільтр на вході у квартиру чи дім, щоб уникнути пошкоджень через будь-які забруднення (пісок, глина, іржа і т.д.) води у водопроводі. Це допоможе перешкодити пожовтінню і формуванню відкладень після миття.

Шланг подачі води

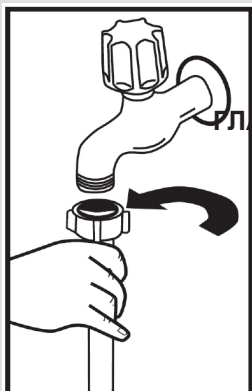

Не використовуйте шланг подачі води зі старої посудомийної машини. Замість цього використовуйте шланг нової посудомийної машини. Перед підключенням нового шлангу або шлангу, який довго не використовувався, деякий час пропускайте через нього воду, щоб промити. Підключіть шланг подачі води безпосередньо до водопровідного крану. Мінімальний тиск води в крані має бути 0,03 мПа, максимальний – 1 мПа. Якщо тиск вище, слід до посудомийної машини встановити клапан скидання тиску.

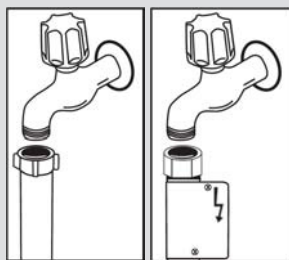

Після підключення, закрийте кран і перевірте герметичність з'єднання. Для безпечної роботи машини, закривайте кран подачі води після кожного миття.

ПРИМІТКА. В деяких моделях використовується шланг Aquastop. У разі використання шлангу Aquastop вода рухається під тиском. Забороняється обрізати, перегинати чи скручувати цей шланг.

Зливний шланг

Зливний шланг можна безпосередньо підключити до каналізації або вставити у зливний отвір раковини. За допомогою спеціальної вигнутої трубки (якщо вона є) можна повісити шланг на край раковини і зливати воду безпосередньо до неї. Підключення зливного шлангу має бути розташовано на висоті від 50 і 110 см від підлоги.

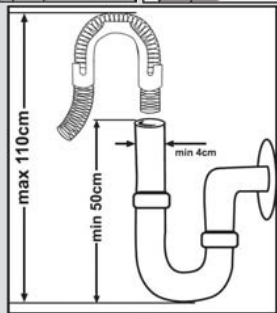

ГЛАВА 3 ВСТАНОВЛЕННЯ МАШИНИ

Під'єднайте пристрій до заземленої розетки, захищеної запобіжником із характеристиками, які відповідають значенням, наведеним у таблиці «Технічні характеристики».

Штекер цього побутового приладу може містити запобіжник на 13 А, залежно від країни призначення. (Наприклад, Великобританія.) (Наприклад, Велика Британія, Саудівська Аравія.)

Під'єднання води:

Зважайте на позначення, нанесені на шланг подавання води!

Якщо моделі мають позначку 25°, температура води може становити щонайбільше 25 °С (холодна вода).

Для всіх інших моделей:

Бажаною є холодна вода; температура гарячої води щонайбільше 60 °С.

ГЛАВА 3 ВСТАНОВЛЕННЯ ПОСУДОМИЙНОЇ МАШИНИ

Попередження. Якщо зливний шланг довший за 4 метри, посуд може залишитися брудними. Виробник посудомийної машини не несе за це відповідальності.

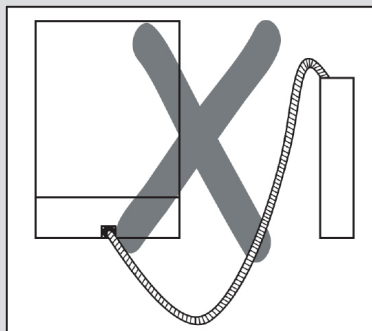
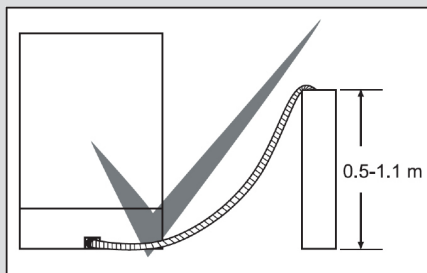

Підключення до електромережі

Заземлена штепсельна вилка посудомийної машини повинна бути підключена до заземленої розетки з відповідними струмом і напругою. Якщо у вас немає заземлення, зверніться до кваліфікованого електрика. У разі підключення посудомийної машини до електричної мережі без заземлення, виробник не несе відповідальності за будь-які можливі поломки.

Електричний запобіжник у приміщенні повинен бути від 10 до 16 А.

Ця посудомийна машина призначена для підключення до електричної мережі зі напругою 220-240 В. Якщо в вашому регіоні напруга 110 В, слід підключити її до трансформатора 110/220 В і 3000 Вт. Під час розміщення і встановлення посудомийна машина не повинна бути підключена до електричної мережі.

Завжди використовуйте штекер з покриттям, кий входить до комплекту постачання.

Робота при низькій напрузі приведе до зниження якості миття.

Заміну шнура живлення має здійснювати авторизована сервісна служба або кваліфікований електрик. Невиконання цієї вимоги може призвести до нещасного випадку.

ГЛАВА 3 ВСТАНОВЛЕННЯ ПОСУДОМИЙНОЇ МАШИНИ

Із міркувань безпеки після завершення миття обов'язково перевірте, чи відключена машина від електричної мережі.

Ніколи не вимикайте вилку мокрими руками, оскільки це може призвести до ураження електричним струмом.

При відключенні від електромережі беріться за вилку. Забороняється тягніть за електричній шнур.

Перед першим використанням

- Перевірте відповідність підключень води і електричного струму характеристикам, зазначеним в рекомендаціях щодо встановлення цієї посудомийної машини.
- Зніміть всі пакувальні матеріали всередині пристрою.
- Встановіть прилад для пом'якшення води.
- Додайте 2 кг солі у відповідний відсік і заповніть водою трошки менше максимального рівня.
- Заповніть відсік для ополіскувача.

ПІДГОТОВКА МАШИНИ ДО ВИКОРИСТАННЯ

Пом'якшення води

Для гарного функціонування посудомийної машини до неї має поступати м'яка вода, тобто з низьким рівнем сполучень кальцію. Інакше на посуді і внутрішній поверхні машини будуть утворюватися вапняні залишки. Це негативно впливає на якість миття, сушки і робочі характеристики посудомийної машини. Само тому у посудомийних машинах використовуються засоби пом'якшення води. Система пом'якшення води повинна поповнюватися таким чином, що вона працювала з тією самою продуктивністю і протягом наступного миття. Для цього використовується спеціальна сіль.

Заповнення сіллю

Для гарного функціонування посудомийної машини до неї має поступати м'яка вода, тобто з низьким рівнем сполучень кальцію. Інакше на посуді та внутрішньому обладнанні машини будуть утворюватися вапняні залишки білого кольору. Це негативно впливає на якість миття, сушки і робочі характеристики посудомийної машини. Коли вода протікає через систему пом'якшення, іони, які зумовлюють її жорсткість, видаляються з води й вона пом'якшується до рівня, який забезпечить найкращий результат миття посуду. Залежно від рівня жорсткості води, яка надходить у машину, іони, які зумовлюють її жорсткість, можуть швидше накопичуватися всередині системи пом'якшення води. Відповідно, систему пом'якшення води треба поповнювати так, щоб вона працювала з тією ж продуктивністю і під час наступного миття. Для цього використовується спеціальна сіль для посудомийних машин.

У посудомийних машинах для пом'якшення води можна використовувати лише спеціальну сіль. Не варто використовувати будь-яку дрібну або порошкову сіль, яка може легко розчинитися. Використання солі будь-якого неналежного типу може призвести до пошкодження вашої посудомийної машини.

Використання мийного засобу

Використовуйте тільки мийний засіб, спеціально призначений для побутових посудомийних машин. Тримайте мийні засоби в прохолодному, сухому і недоступному для дітей місці.

Щоб забезпечити максимальну ефективність миття, додайте мийний засіб, який відповідає вибраній програмі. Потрібна кількість засобу залежить від вибраного циклу, кількості посуду та ступеня його забрудненості.

Не заливайте у відсік для мийного засобу більше мийного засобу, ніж потрібно; інакше на склі й посуді будуть залишатися білуваті смуги або синюваті шари, які можуть спричинити корозію скла. Тривале використання надлишкової кількості мийного засобу може спричинити пошкодження посудомийної машини. Застосування недостатньої кількості мийного засобу може призвести до незадовільної якості миття, до того ж можуть залишатися білясті прожилки від жорсткої води.

Для отримання додаткової інформації ознайомтесь з інструкціями виробників мийного засобу.

ГЛАВА 4 ПІДГОТОВКА ДО ВИКОРИСТАННЯ

Заповнення відвіку для солі

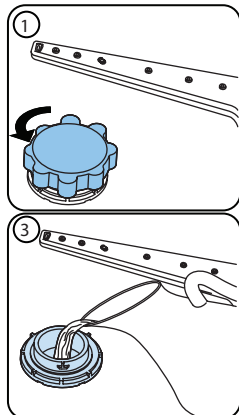

Використовуйте солі для пом'якшення води, які призначені спеціально для посудомийних машинах. Щоб покласти сіль зніміть нижній кошик, відкрийте кришку відсіку для солі, повернувши її проти годинникової стрілки.

(1) (2) При першому використанні висипте у відсік 2 кг солі і долийте води (3) трошки нижче максимального рівня. Для полегшення слід користуватись zalивною лійкою (4). Встановіть кришку і закрийте її. Після 20 – 30 циклів роботи додавайте сіль (близько 1,5 кг). Заповнювати відсік для солі водою необхідно тільки перед першим запуском. Рекомендується використовувати дрібну або порошкову сіль. Забороняється кладіть до машини кухонну сіль. Інакше через деякий час відсік для солі може перестати працювати. Після запуску машини відсік для солі заповнюється водою. Тому покладіть сіль у відповідний відсік безпосередньо перед запуском машини. Таким чином, зайва сіль відразу буде вимита з відсіку під час миття. Якщо ви не мили посуд відразу після заповнення відсіку для солі, то потім запустити коротку програму миття з порожньою машиною, щоб

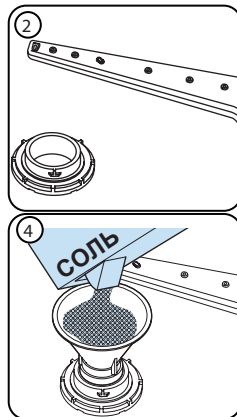

уникнути корозії через переповнення відсіку для солі. Для того, щоб зрозуміти, чи достатньо в посудомийній машині солі для пом'якшення, достатньо подивитися на прозору частину заглушки відсіку для солі. Солі достатньо, якщо прозора частина має зелений колір. Якщо вона не має зеленого кольору – полі не достатньо.

Контрольна смужка

Ефективність роботи посудомийної машини залежить від м'якості водопровідної води. Саме тому ця машина має систему пом'якшення води. Якщо ця система правильно налаштована, ефективність роботи посудомийної машини збільшується. Щоб дізнатися про рівень твердості води у вашій місцевості, зверніться до комунальних служб або визначить за допомогою контрольної смужки (якщо вона є).

Відкрийте контрольну смужку	Дозвольте водопровідній воді стікати протягом 1 хвилини.	Занурте смужку у воду на 1 секунду	Струсіть зайву воду.	Зачекайте 1 хвилину.	Налаштуйте посудомийну машину відповідно до результатів, отриманих за допомогою контрольної смужки.																		
					<table border="1"> <tr> <td>Рівень 1</td> <td></td> <td>Немає вапна</td> </tr> <tr> <td>Рівень 2</td> <td></td> <td>Дуже низький вміст вапна</td> </tr> <tr> <td>Рівень 3</td> <td></td> <td>Низький вміст вапна</td> </tr> <tr> <td>Рівень 4</td> <td></td> <td>Середній вміст вапна</td> </tr> <tr> <td>Рівень 5</td> <td></td> <td>Високий вміст вапна</td> </tr> <tr> <td>Рівень 6</td> <td></td> <td>Дуже високий вміст вапна</td> </tr> </table>	Рівень 1		Немає вапна	Рівень 2		Дуже низький вміст вапна	Рівень 3		Низький вміст вапна	Рівень 4		Середній вміст вапна	Рівень 5		Високий вміст вапна	Рівень 6		Дуже високий вміст вапна
Рівень 1		Немає вапна																					
Рівень 2		Дуже низький вміст вапна																					
Рівень 3		Низький вміст вапна																					
Рівень 4		Середній вміст вапна																					
Рівень 5		Високий вміст вапна																					
Рівень 6		Дуже високий вміст вапна																					

ГЛАВА 4 ПІДГОТОВКА ДО ВИКОРИСТАННЯ

Комбіновані миючі засоби

Комбіновані миючі засоби можуть мати різні додаткові властивості. Перед використанням миючого засобу слід ретельно прочитати інструкцію з його використання. Взагалі комбіновані миючі засоби дають гарні результати тільки під час виконання певних умов.

Що слід врахувати при використанні комбінованих миючих засобів:

- Перевірте технічні характеристики і дізнайтеся, це є цей миючий засіб комбінованим.
- Переконайтеся, що він підходить для рівня твердості водопровідної води.
- Дотримуйтесь інструкції з використання на упаковці.
- Завжди кладіть таблетки у відділення для миючих засобів в камері для миючих засобів.
- Якщо ви не знаєте умови використання цього засобу, зверніться до його виробника.
- Правильне використання миючого засобу дозволяє економити сіль для пом'якшення та/або ополіскувач.
- Гарантія на цю посудомийну машину не стосується будь-яких скарг, які викликані використанням комбінованих миючих засобів.

Рекомендоване використання: Якщо ви хочете отримати найкращі результати при використанні комбінованих миючих засобів, додайте сіль і ополіскувач і встановіть найнижче значення для пом'якшувача води і ополіскувача.



Розчинність миючих засобів у таблетках різних виробників може змінюватися в залежності від температури води і часу. Таким чином, не рекомендується використовувати їх в коротких програмах. Для коротких програм більше підходить порошковий миючий засіб.

Попередження: В разі виникнення будь-яких проблем, пов'язаних з використанням комбінованого миючого засобу, звертайтеся безпосередньо до його виробника.

Якщо ви відмовляєтеся від використання комбінованих миючих засобів

- Заповніть відсіки для солі та ополіскувача.
- Виберіть верхнє положення налаштувань твердості води і запустить порожнє миття.
- Відрегулюйте рівень твердості води.
- Відповідним чином налаштуйте систему ополіскування.

Заповнення відділення для ополіскувача і його налаштування

Щоб заповнити відсік ополіскувача, відкрийте кришку відсіку ополіскувача. Заповніть відділення ополіскувачем до рівня МАКС., А потім закрийте кришку. Будьте обережні, щоб не заповнити відділення ополіскувача та не витерти будь-які розлиті речовини.

Щоб змінити рівень ополіскувача, до вмикання машини виконайте наступні дії:

Поверніть ручку у положення "вимкнено".

Натисніть кнопку «Пуск / Пауза» та утримуйте її натиснутою.

Поверніть ручку проти годинникової стрілки на один крок.

Утримуйте кнопку «Пуск / Пауза», доки світлодіоди не почнуть блимати і "rA" не зникне.

Машина відобразить поточне налаштування.

Встановіть рівень, натискаючи кнопки "+" та "-".

Поверніть ручку у положення "вимкнено", щоб зберегти налаштування.

Заводським значенням є "4".

Якщо посуд не сушиться належним чином або є плямистими, збільште рівень. Якщо на посуді утворюються сині плями, зменшіть рівень.

Рівень	Доза освітлювача	Показник
1	Засіб для полоскання не видається	r1 відображається на дисплеї.
2	Відпускається 1 доза	r2 відображається на дисплеї.
3	Відпускаються 2 дози	r3 відображається на дисплеї.
4	Відпускаються 3 дози	r4 відображається на дисплеї.
5	Відпускаються 4 дози	r5 відображається на дисплеї.

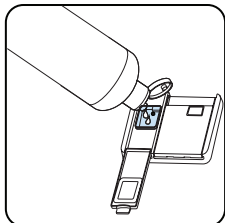
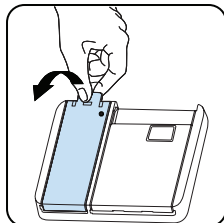

ГЛАВА 5 ЗАВАНТАЖЕННЯ ПОСУДОМИЙНОЇ МАШИНИ

М'ЯКИЙ ДОТИК

Верхній кошик

Сійка з регулятором висоти

Ці сійки призначені для збільшення ємності верхнього кошика. Ви можете розмістити свої скляні стакани та чашки на сійках. Ви можете налаштувати висоту цих сійок. Завдяки цій функції, ви можете розмістити різні розміри скляних стаканів під ці сійки. Завдяки пластмасовому регулятору висоти, який встановлений на кошику, ви можете використовувати свої сійки на двох різних висотах. Крім того, на цих сійках можна розташувати довгі виделки, ножі та ложки у такий спосіб, щоб вони не блокували обертання гвинта. Функція м'якого дотику на сійках служить для розміщення тонкого скла. Бокал для вина розташований на місці, яке показано на малюнку.

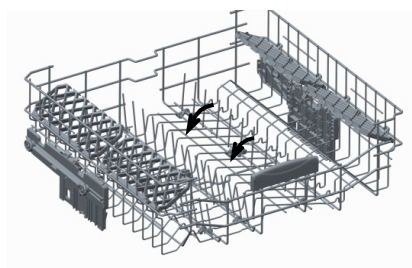
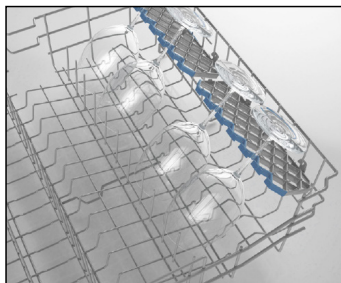

Складні підставки на верхньому кошику призначені для розміщення великих предметів: каструль, сковорідок, тощо. У разі потреби кожна частина складається окремо; можна також скласти всі частини, тоді буде більше місця. Щоб відрегулювати складні підставки, слід підняти їх угору чи скласти донизу.

ГЛАВА 5 ЗАВАНТАЖЕННЯ ПОСУДОМИЙНОЇ МАШИНИ

Регулювання висоти верхнього кошика

У посудомийній машині верхній кошик знаходиться к верхньому положенні. Якщо встановити його в нижнє положення, можна мити великі тарілки.

Відкрийте фіксатори на кінцях направляючих верхнього кошика, потягнувши їх в сторони, і витягніть кошик. Змініть положення коліс; заново встановіть кошик на направляючі і закрийте фіксатори. Таким чином, ви перевели верхній кошик у нижнє положення.

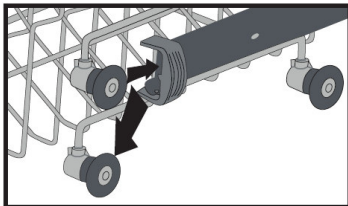
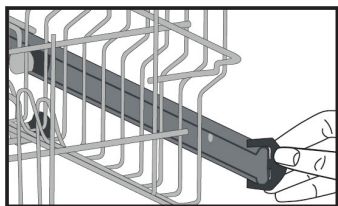

Нижній короб

Складні рейки

Складні рейки складаються з чотирьох деталей, що спростує розміщення великих предметів: каструль, сковорідок, тощо. Якщо потрібно, кожену частину можна скласти окремо і отримати більшу площу.

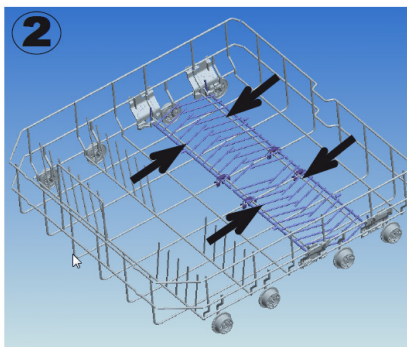
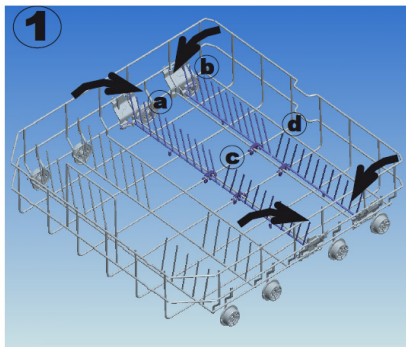

Пересувний кошик для столових приборів можна переміщувати між переднім і заднім краєм нижнього кошика. Це дозволяє розмістити кошик для столових приборів у потрібному місці.



ГЛАВА 5 ЗАВАНТАЖЕННЯ ПОСУДОМИЙНОЇ МАШИНИ

Альтернативний спосіб завантаження
Нижній кошик

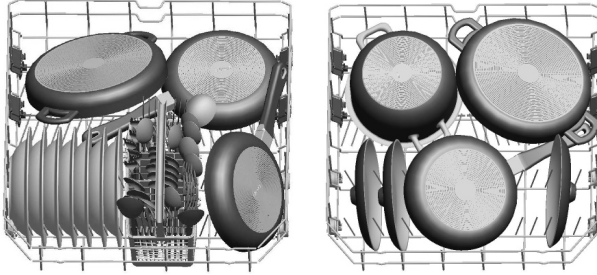

Верхній кошик

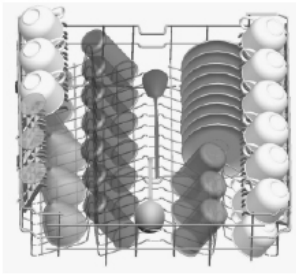

Неправильне завантаження

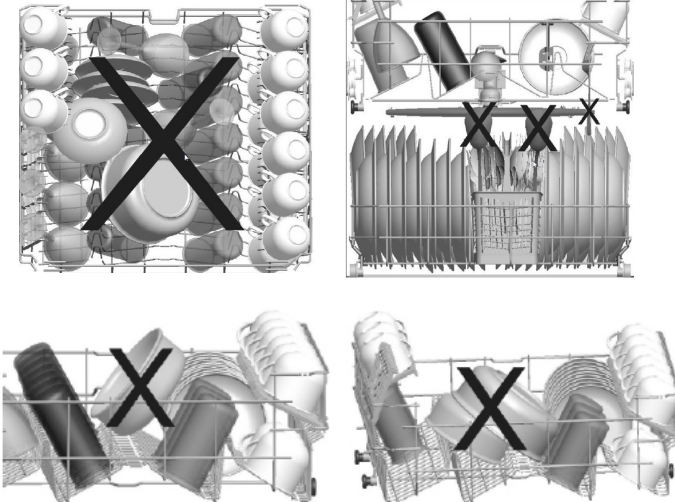

Неправильне завантаження може призвести до незадовільного результату миття й висушування. Щоб забезпечити належний результат, дотримуйтеся рекомендацій виробника побутової техніки.

Зауваження для випробувальних лабораторій

Щоб отримати більш детальну інформацію про експлуатаційні випробування, зверніться за наступною адресою: dishwasher@standardtest.info. У своєму електронному листі обов'язково вкажіть назву моделі та серійний номер (20 цифр), який можна знайти на дверцятах.

ГЛАВА 6 ОПИС ПРОГРАМИ

ОПИС ПРОГРАМИ

Етапи виконання програми

	P1	P2	P3
Назва програми:	Eco 50°	Express 50° 65°	Intensive 65°
Тип забруднення:	Стандартна програма для звичайно забрудненого посуду з пониженим використанням енергії та води.	Підходить для помірно брудного, щодня використовуюваного посуду з більш короткою програмою.	Підходить для сильно забрудненого посуду.
Рівень забруднення:	Середній	Середній	Важкий
"Кількість миючого засобу: А: 25 см3 В: 15 см3"	А	А	А
Тривалість програми (год. : хв.)	03:25	00:50	01:57
Споживання електроенергії (кВт·год / цикл):	0.937	1.100	1.700
Споживання води (л / цикл):	12.0	12.0	17.2

- Тривалість програми може змінюватися залежно від кількості посуду, температури води, температури навколишнього середовища й вибраних додаткових функцій.
- Значення, наведені для інших програм, крім екологічної програми, орієнтовні.
- Програма Eco придатна для очищення нормально забрудненого посуду, оскільки для цього використання вона найбільш ефективна з погляду сумарного споживання електроенергії та води, а також саме ця програма використовується для оцінювання відповідності законодавству ЄС щодо проектування з дотриманням екологічних норм.
- Миття посуду в побутовій посудомийній машині зазвичай характеризується зменшеним споживанням електроенергії та води у фазі використання, якщо порівнювати з ручним миттям посуду й за умови, що така побутова посудомийна машина використовується згідно з інструкціями виробника.
- Для короткочасних програм використовуйте тільки порошковий мийний засіб.
- Короткочасні програми не передбачають етап сушіння.
- Щоб пришвидшити сушіння, ми рекомендуємо трохи відкрити двері після закінчення циклу.
- Ви можете дістати доступ до бази даних продуктів, де міститься інформація про конкретну модель, зчитавши QR-код на паспортній таблиці.



ПРИМІТКА: Згідно з регламентами 1016/2010 і 1059/2010, показники енергоспоживання програми Eco можуть відрізнятися. Ця таблиця відповідає положенням регламентів 2019/2022 і 2017/2022.

ГЛАВА 7 УВІМКНЕННЯ МАШИНИ І ВИБІР ПРОГРАМИ

Вибір програми та користування машиною

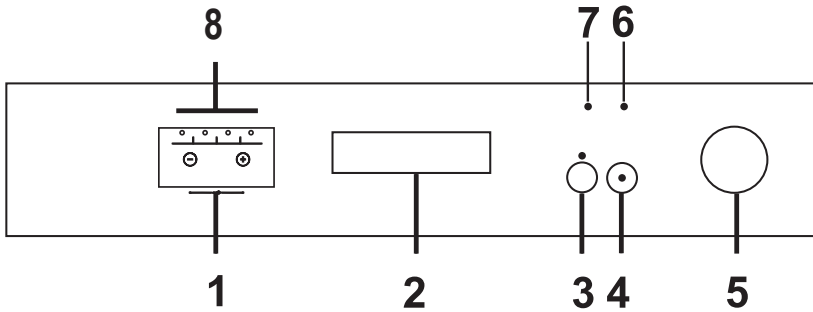

1. Індикатор часу, який залишився

Індикатор часу показує тривалість виконання програми і час, який залишився до її завершення. Крім того, до початку програми можна налаштувати час її затримки в межах 1–19 год. за допомогою кнопок на індикаторі. Якщо ви хочете змінити час затримки, виберіть нове значення за допомогою кнопки Пуск/Пауза і кнопку «+» та «-» на дисплеї. Для того щоб активувати це налаштування, натисніть кнопку Пуск/Пауза ще раз.

Якщо після встановлення часу затримки та запуску програми перемкнути кнопку вибору програм у позицію «вимкнено», час затримки, що залишився, зберігається, і програма запускається після того, як закінчиться час затримки, що залишився, після вибору нової програми.

Для того щоб скасувати затримку, за допомогою кнопки «+» та «-» треба встановити значення 0 годин.

2. Ручка дверцял

Ручка використовується для відкриття/закриття машини.

3. Кнопка половинного навантаження

Завдяки функції половинного навантаження машини, можна скоротити тривалість виконання вибраних програм і зменшити рівень споживання електроенергії та води (див. послідовність програми на стр. 24)

Примітка. Якщо використовується будь-яка додаткова функція (наприклад, затримка або половинне навантаження) у програмі прання, яка використовувалася останньою, після чого живлення машини було перервано та відновлено, то обрана функція не активується для наступної програми прання. Якщо необхідно включити цю функцію в іншій обраній програмі, то її потрібно вибрати повторно.

4. Кнопка Пуск/Пауза

У разі натискання на кнопку Пуск/Пауза буде запущена програма, обрана за допомогою кнопки вибору програми, і загориться індикатор режиму прання. Після початку виконання програми, індикатор Пуск/Пауза вимикається. У позиції Стоп (Утримання) індикатор Пуск/Пауза блимає, а індикатор прання горить.

5. Кнопка увімкнення/вимкнення та вибору програми

Кнопка використовується для вимкнення електроживлення машини, якщо її встановлено у вимкнуту позицію; у інших позиціях машина увімкнена і можна вибирати програми.

6. Індикатор попередження браку солі

Щоб зрозуміти, чи достатньо у машині пом'якшувальної солі, достатньо перевірити попереджувальний індикатор її рівня на дисплеї. Якщо горить індикатор попередження браку солі, то треба наповнити сіллу відповідне відділення.

7. Попереджувальний індикатор рівня ополіскувача

Щоб зрозуміти, чи достатньо у машині ополіскувача, достатньо перевірити попереджувальний індикатор його рівня на дисплеї. Якщо горить попереджувальний індикатор рівня ополіскувача, то треба долити ополіскувач у відповідне відділення.

8. Індикатори виконання програми

Ви можете стежити за виконанням програми за допомогою індикаторів виконання програми на панелі управління.

- Прання
- Ополіскування
- Сушіння
- Завершення

Використання функції блокування від дітей

Для того, щоб увімкнути функцію блокування від дітей, одночасно натисніть і утримуйте протягом 3 секунд кнопки «+» і «-» на індикаторі часу, що залишився. На індикаторі часу, що залишився, протягом 2 секунд відображується напис «CL». Для того, щоб вимкнути цю функцію, знову одночасно натисніть і утримуйте протягом 3 секунд кнопки «+» і «-» на індикаторі часу, що залишився. Символ «CL» блимає впродовж 2 секунд.

ГЛАВА 7 УВІМКНЕННЯ МАШИНИ І ВИБІР ПРОГРАМИ

Користування машиною

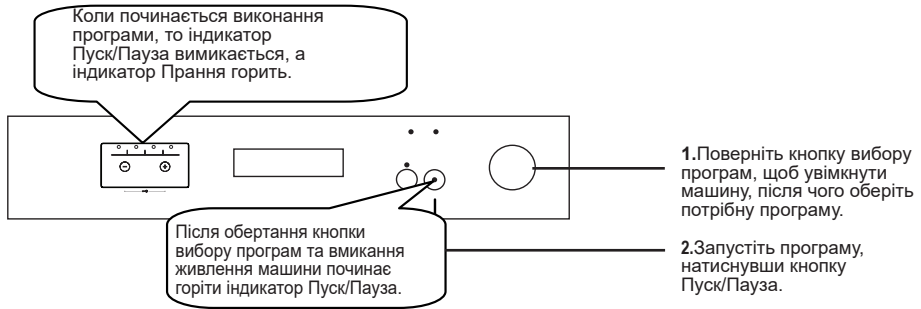

Контроль виконання програми

Ви можете стежити за виконанням програми за допомогою індикаторів виконання програми на панелі управління.

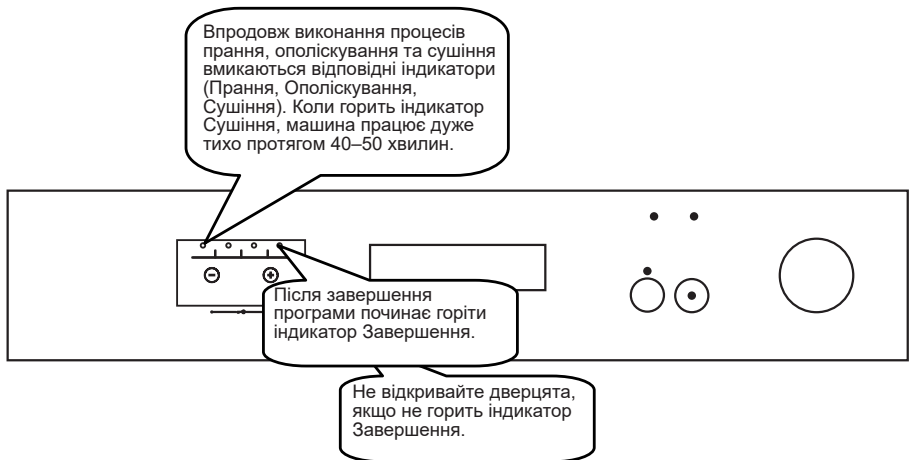

Зміна програми

Якщо ви хочете змінити програму під час виконання програми прання.

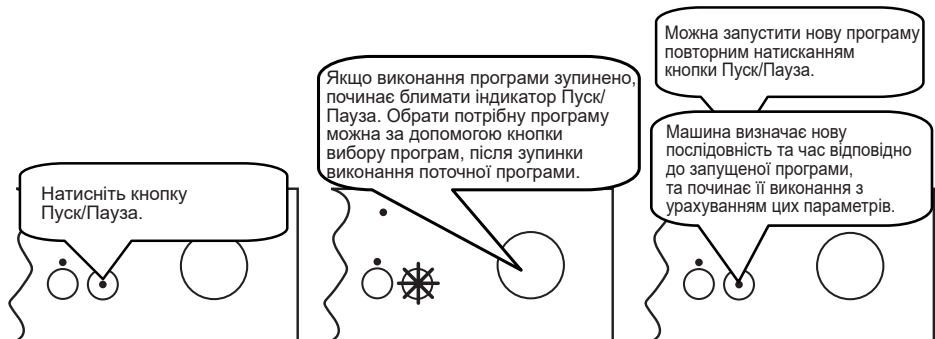

ГЛАВА 7 УВІМКНЕННЯ МАШИНИ І ВИБІР ПРОГРАМИ

Скасування програми

Якщо ви хочете скасувати програму прання під час її виконання.

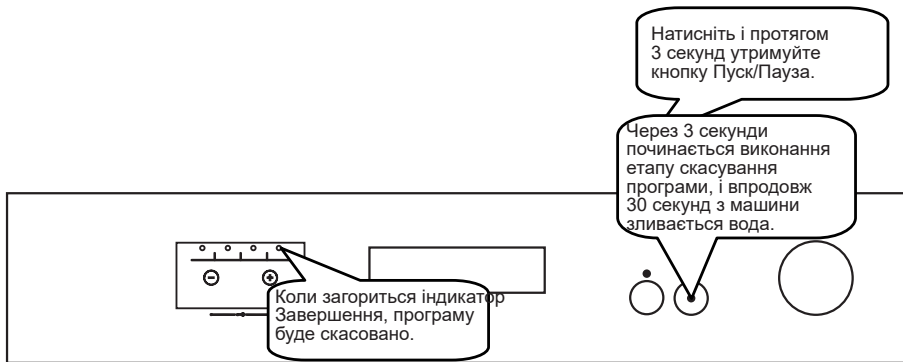

Вимкнення посудомийної машини

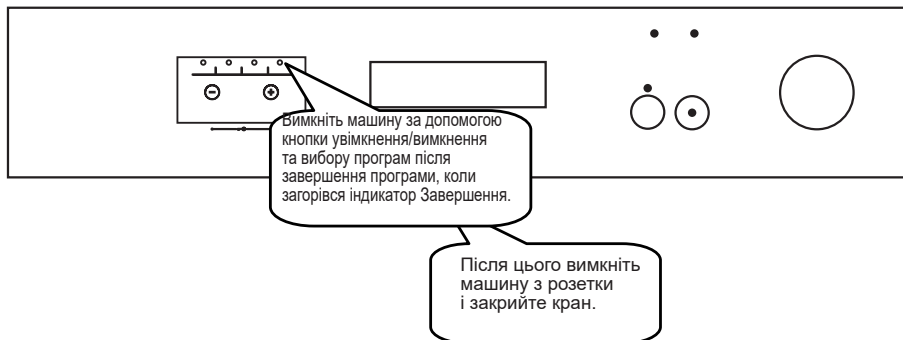

ПРИМІТКА. Для того щоб прискорити процес сушіння, можна злегка відкрити дверцята машини через кілька хвилин після завершення виконання програми (повинен горіти індикатор Завершення).

ПРИМІТКА. Виконання програми прання починається з операції, де її було перервано, якщо дверцята машини було відчинено та зачинено або якщо впродовж процесу прання було перервано та відновлено живлення машини.

ПРИМІТКА. Якщо електроживлення було перервано під час процесу сушіння, то виконання програми завершується. Машина переходить у режим готовності до вибору нової програми.

ГЛАВА 8 ОБСЛУГОВУВАННЯ І ЧИЩЕННЯ

Чищення посудомийної машини — важлива умова забезпечення її тривалого строку служби. Переконайтеся, що систему пом'якшення води (якщо є) налаштовано правильно та що використовується належна кількість мийного засобу для запобігання накопиченню накипу. Поповніть запас солі у відповідному відділенні, коли ввімкнеться світловий індикатор датчика кількості солі.

Із часом усередині посудомийної машини накопичуються жир і відкладення накипу. Якщо це відбулося:

- Заповніть відділення для мийного засобу, але не завантажуйте в машину посуд. Виберіть програму, яка передбачає високу температуру миття, та ввімкніть порожню посудомийну машину. Якщо таке миття не допомагає достатньо очистити посудомийну машину, скористайтеся засобом для чищення, призначеним для застосування в посудомийних машинах.
- Щоб подовжити строк експлуатування своєї посудомийної машини, очищуйте її щомісяця.
- Регулярно витирайте ушільнювач дверцят вологою тканиною, щоб видалити всі накопичені частки або сторонні предмети.

Фільтри

Принаймні раз на тиждень мийте фільтри і розпилювачі. Якщо на фільтрах грубого чи тонкого очищення зібрані будь-які харчові залишки чи сторонні предмети, зніміть фільтри й ретельно промийте їх під проточною водою.

- а) Фільтр тонкого очищення
- б) Фільтр грубого очищення
- в) Металевий фільтр

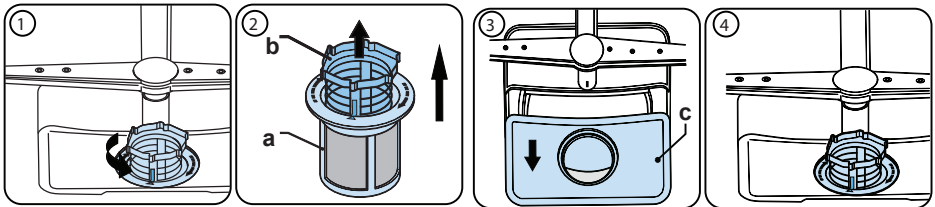

Щоб зняти й очистити блок фільтрів, поверніть його проти годинникової стрілки та зніміть, піднявши (1). Витягніть фільтр грубого очищення з мікрофільтра (2). Потім витягніть і зніміть металевий фільтр (3). Промивайте фільтр під проточною водою, доки не буде видалено всі залишки. Повторне складання фільтра. Установіть на місце фільтрувальну вставку й поверніть її за годинниковою стрілкою (4).

- Заборонено користуватися посудомийною машиною без фільтра.
- Неправильне встановлення фільтра знижує ефективність миття.
- Чисті фільтри — обов'язкова умова для належного експлуатування машини

Розбризувачі

Переконайтеся, що отвори для розпилення не засмічені та що на патрубках розбризувачів не налипають харчові відходи або сторонні предмети. Якщо на розбризувачах є будь-які засмічення, зніміть їх і очистьте розбризувачі під проточною водою. Щоб зняти верхній розбризувач, відкрутіть гайку, яка утримує його в робочому положенні, повернувши її за годинниковою стрілкою, і витягніть розбризувач униз. Установлюючи верхній розбризувач на місце, стежте, щоб гайка була щільно затягнутою.

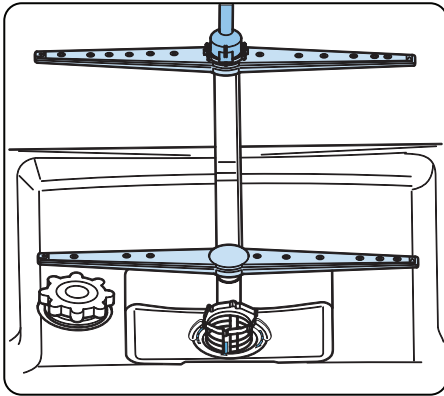

Насос для відкачування рідини

Великі залишки їжі або сторонні предмети, не затримані фільтрами, можуть заблокувати роботу насоса відпрацьованої води. Тоді вода для попліскування буде стояти вище фільтра.

⚠ Попередження про ризик порізів!

Під час чищення насоса для відпрацьованої води пильнуйте, щоб не поранитися друзками скла або об загострені краї частин.

У такому разі:

1. Спершу завжди вимикайте побутовий прилад із мережі живлення.
2. Вийміть кошики.
3. Зніміть фільтри.
4. Якщо потрібно, видаліть залишки води, скориставшись губкою.
5. Перевірте камеру машини й видаліть усі сторонні предмети.
6. Установіть фільтри.
7. Уставте на місце кошики.

ГЛАВА 9 КОДИ ПОМИЛОК І ПОРАДИ ЩОДО ЇХ УСУНЕННЯ

КОД ПОМИЛКИ	ОПИС ПОМИЛКИ	РЕГУЛЯТОР
F5	Неналежна подача води	<ul style="list-style-type: none">• Переконайтеся в тому, що водопровідний кран повністю відкритий.• Закрийте водопровідний кран, від'єднайте вхідний шланг від крана і очистити фільтр на кінці з'єднання шланга.• Повторно запустіть машину. Якщо помилку повторюється, зверніться до сервісної служби.
F3	Помилка безперервної подачі води	<ul style="list-style-type: none">• Закрийте водопровідний кран.• Зверніться до сервісної служби.
F2	Неможливо злити воду.	<ul style="list-style-type: none">• Зливний шланг засмічений.• Можуть бути замічені фільтри посудомийної машини.• Вимкніть машину і виберіть команду скасування програми.• Якщо помилка повториться, зверніться до сервісної служби.
F8	Помилка нагрівача	<ul style="list-style-type: none">• Зверніться до сервісної служби.
F1	Активованій аварійний сигнал переливання води	<ul style="list-style-type: none">• Вимкніть машину і закрийте кран.• Зверніться до сервісної служби.
FE	Несправність електронної плати	<ul style="list-style-type: none">• Зверніться до сервісної служби.
F7	Помилка перегрівання (занадто висока температура в машині)	<ul style="list-style-type: none">• Зверніться до сервісної служби.
F6	Несправний датчик нагрівача	<ul style="list-style-type: none">• Зверніться до сервісної служби.

Щоб уникнути будь-яких ризиків, усі роботи з монтажу й технічного обслуговування завжди має здійснювати представник авторизованої сервісної служби. Виробник не нестиме ніякої відповідальності за будь-які пошкодження внаслідок виконання будь-яких робіт неуповноваженою особою. До здійснення ремонтних робіт треба допускати тільки кваліфікованих техніків. Якщо потрібна заміна будь-якого компонента, переконайтеся, що використовуються тільки оригінальні запасні частини.

Неналежне виконання ремонту або використання неоригінальних запасних частин може спричинити суттєве пошкодження приладу й піддає користувача значному ризику.

Контактну інформацію служби обслуговування клієнтів наведено на зворотній обкладинці цього документа.

Оригінальні запчастини, які забезпечують потрібні функції згідно з відповідним замовленням на серію Ecodesign, можна отримати в Службі обслуговування клієнтів протягом принаймні 10 років із дати, коли ваш прилад було запропоновано на ринку Європейського економічного простору.

ГЛАВА 10 КОРИСНІ ВІДОМОСТІ

Якщо горить один з індикаторів програм, а індикатор Пуск/Пауза блимає,

Відкриті дверцята посудомийної машини, закрийте їх.

Якщо програма не запуститься

- Перевірте підключення до електричної мережі.
- Перевірте запобіжники у приміщенні.
- Переконайтеся в тому, що водопровідний кран відкритий.
- Переконайтеся в тому, що дверцята посудомийної машини належно закриті.
- Переконайтеся в тому, що машина вимкнена, натиснувши кнопку увімкнення/вимкнення живлення.
- Переконайтеся в тому, що вхідний водний фільтр і фільтри машини не забиті.

Якщо індикатори «Миття/Сушіння» і «Завершення» продовжують блимати

- Активованій аварійний сигнал переливання води
- Закрийте кран і зверніться до авторизованої сервісної служби.

Якщо після завершення миття контрольні індикатори продовжують горіти

Не натиснута кнопка увімкнення/вимкнення живлення.

Якщо у відділенні для миючого засобу є залишки миючого засобу

Миючий засіб було додано, коли відділення для миючого засобу було мокрим.

Якщо наприкінці програми всередині машини залишається вода

- Засмічений або перекучений зливний шланг.
- Засмічені фільтри.
- Виконання програми ще не завершено.

Якщо машина зупиняється під час миття

- Вимкнення електроживлення.
- Проблеми зі шлангом подачі води
- Програма може знаходитися в режимі очікування.

Якщо під час миття відчувається хитання і звук ударів

- Неправильне розміщення посуду.
- Розбризкувач торкається посуду.

Якщо на посуді є часткові залишки їжі

- Неправильне розміщення посуду і вода, яка розбризкується, не попадає на певні місця.
- Кошик надмірно завантажений.
- Посуд торкається один одного.
- Додано замало миючого засобу.

- Вибрано неправильну, занадто просту програму миття.

- Розбризкувачі засмічені залишками їжі.

- Засмічені фільтри.

- Неправильно встановлені фільтри.

- Замічений зливний водяний насос.

Мокрий посуд

- Була вибрана програма без висушування.

- Занадто низка доза ополіскувача.

- Виймання посуду було зроблено занадто швидко.

Якщо на посуді з'явилися іржаві плями

- Низька якість нержавіючої сталі, з якої зроблений посуд.
- Висока концентрація солей у воді для миття.
- Кришка відділення для молі закрита не повністю.
- Під час заповнення відділення для соли, велика її кількість потрапила в середину машини.
- Погане заземлення.

Якщо ці поради не допомогли усунути проблему або в разі виникнення несправностей, які не описані в цьому документі, зверніться до авторизованої сервісної служби.

УТИЛІЗАЦІЯ СТАРОГО ПРИСТРОЮ

Цей символ на виробі чи упаковці означає, що прилад не слід викидати разом з побутовими відходами. Натомість, його слід доставити до відповідного пункту збору та утилізації електричного та електронного обладнання.

Це дозволяє уникнути негативного впливу на навколишнє середовище та здоров'я людей. Повторна переробка матеріалів допомагає зберігати природні ресурси. За більш докладною інформацією щодо утилізації цього приладу зверніться до місцевої адміністрації, служби утилізації побутових відходів або до магазину, в якому він був придбаний.

У поліпропіленовому колбовому фільтрі посудомийної машини міститься біоцидна речовина, яка запобігає розмноженню бактерій. Діюча речовина: піритон цинку (CAS No: 13463-41-7)





Service & Support

Visit Our Website
sharphomeappliances.com

SHARP

Be Original.



QW-HX12S47ES-DE

QW-HX12S47EW-DE

Mosogatógép

HU

Használati utasítás

SHARP

Be Original.

TARTALOM

1. FEJEZET: A TERMÉK ISMERTETÉSE	
Műszaki specifikációk	5
A szabványoknak és tesztadatoknak történő megfelelés	5
2. FEJEZET: BIZTONSÁGI TUDNIVALÓK ÉS ELŐÍRÁSOK	
Újrahasznosítás	6
Biztonsági tudnivalók	6
Előírások	8
Mosogatógépbe nem helyezhető tárgyak	8
3. FEJEZET: A MOSOGATÓGÉP BESZERELÉSE	
A mosogatógép elhelyezése	9
Vízvezetékre történő csatlakoztatás	9
Víz befolyótömlő	9
Víz kifolyótömlő	10
Elektromos csatlakoztatás	11
A mosogatógép beépítése munkalap alá	12
A gép használata előtt	14
4. FEJEZET: A GÉP ELŐKÉSZÍTÉSE HASZNÁLATRA	
A víz vízkömentesítésének fontossága	14
Mosogatószer használata	14
A vízkömentesítés fontossága	14
Feltöltés sóval	14
Tesztcsík	15
A sófelhasználás beállítása	16
Mosogatószer használata	16
A mosogatószer-tartály feltöltése	16
Kombinált mosogatószer	17
Feltöltés öblítőszerrel és a beállítások megadása	17
5. FEJEZET: A MOSOGATÓGÉP BETÖLTÉSE	
Edényrekesz	18
A kosár feltöltésének alternatív módjai	19
6. FEJEZET: A PROGRAMOK LEÍRÁSA	
Programelemek	20
7. FEJEZET: A GÉP BEKAPCSOLÁSA ÉS PROGRAMVÁLASZTÁS	
A gép bekapcsolása	22
Programkövetés	22
Program módosítása	22
Program módosítása visszaállítással	23
A mosogatógép kikapcsolása	23
8. FEJEZET: KARBANTARTÁS ÉS TISZTÍTÁS	
Szűrők	24
Szűrőkarok	24
Tömlőszűrő	24
9. FEJEZET: HIBAKÓDOK ÉS TEENDŐK HIBA ESETÉN	26
10. FEJEZET: GYAKORLATI ÉS HASZNOS TUDNIVALÓK	27

Kedves Ügyfelünk! Célunk, hogy olyan csúcsmínőségű termékeket nyújtsunk Önnek, amely meghaladja az Ön elvárásait. Az Ön készüléke modern gyártósoron készül és alapos, részletes minőségellenőrzésen esik át.

A kézikönyv célja, hogy segítséget nyújtson a készülék használatában, amely a legmodernebb technológiával, nagy odafigyeléssel és a legnagyobb hatékonysággal készült.

A készülék használata előtt olvassa el ezt a használati utasítást, amely a biztonságos beszereléssel, karbantartással és használatával kapcsolatos alapvető információkat tartalmazza. A termék beszereléséhez lépjen kapcsolatba a legközelebbi meghatalmazott szervizközponttal.

A használati utasítás számos modellre vonatkozik. Ebből adódóan eltérések előfordulhatnak.

1. FEJEZET: A TERMÉK ISMERTETÉSE

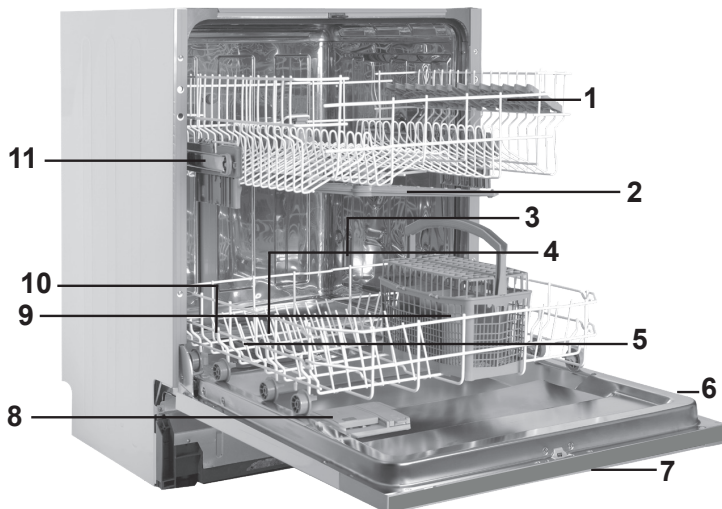

1. Felső kosár rekeszekkel
2. Felső szórókar
3. Alsó kosár
4. Alsó szórókar
5. Szűrők
6. Adattábla
7. Vezérlőpanel
8. Mosó- és öblítőszer-adagoló
9. Evőeszköztartó
10. Sóadagoló
11. Felső kosár retesze

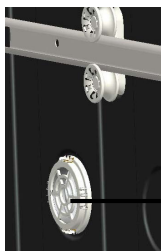

- 12. Aktív szárítóegység:**
Ez a rendszer jobb száradási teljesítményt biztosít edényei számára.

1. FEJEZET: MŰSZAKI SPECIFIKÁCIÓK

Műszaki specifikációk

Kapacitás	13 személyes
Magasság	820 - 870 mm
Szélesség	598 mm
Mélység	550 mm
Nettó tömeg	38 kg
Elektromos bemenet	220-240 V, 50 Hz
Összteljesítmény	1900 W
Fűtési teljesítmény	1800 W
Szivattyú teljesítménye	100 W
Elvezető szivattyú teljesítménye	30 W
Hálózati víznyomás	0,03 MPa (0,3 bar)-1 MPa (10 bar)
Áram	10 A

A követelményeknek és tesztadatoknak való megfelelés / EK megfelelési nyilatkozat

Ezen termék megfelel minden vonatkozó EU direktívának a megfelelő harmonizált sztenderdek értelmében, mely a CE jelölésre vonatkozik.

Az útmutató elektronikus változatát megtalálja a **www.sharphomeappliances.com** oldalon.

BIZTONSÁGI TUDNIVALÓK ÉS ELŐÍRÁSOK

Újrahasznosítás

Újrahasznosítható anyagok egyes alkatrészekben és a csomagolásban találhatóak.

- A műanyag alkatrészeket nemzetközileg használt rövidítésekkel jelölték: (>PE< , >PS< , >POM< , >PP< ,)
- A karton részeket újrahasznosított papírból állították elő, ezeket papírhulladékgyűjtőbe kell őket dobni újrahasznosítás céljából.
- Ezeket az anyagokat nem lehet szemeteskukába dobni. hanem a szelektív hulladékgyűjtő és újrahasznosító központokban kell leadni.
- Vegye fel a kapcsolatot az érintett központokkal további információkért a gyűjtőhelyekkel és módszerekkel kapcsolatban.

Biztonsági tudnivalók

Amikor átveszi mosogatógépét

- Ha bármilyen sérülést észlel a mosogatógép csomagolásán, lépjen kapcsolatba a szakszervizzel.
- Távolítsa el a csomagolóanyagot az útmutató szerint, és az előírásoknak megfelelően dobja el.

A mosogatógép beszerelése során figyelembe veendő pontok

- Megfelelő, biztonságos és vízszintes helyet válasszon a mosogatógép beszereléséhez.
- A mosogatógép beszerelését és csatlakoztatását az alábbi útmutató szerint végezze el.
- Ezt a mosogatógépet csak szakszerviz szerelheti be és javíthatja.
- A mosogatógéphez csak eredeti cserealkatrészeket használjon.
- Beszerelés előtt ellenőrizze, hogy a mosogatógép ne legyen áram alatt.
- Ellenőrizze, hogy az elektromos biztosítékrendszer a szabályozásnak megfelelően van-e csatlakoztatva.
- Minden elektromos csatlakoztatásnak meg kell felelnie az adattáblán lévő értékeknek.
- Ellenőrizze, hogy a mosogatógép ne álljon a hálózati tápkábelen.
- Soha ne használjon hosszabbítót vagy elosztót az elektromos csatlakoztatáshoz. A beszerelést követően a csatlakozónak kényelmesen elérhetőnek kell lennie.
- A beszerelést követően futtasson egy programot üresen.

Mindennapos használat

- Ezt a mosogatógépet háztartási használatra tervezték, ne használja más célra! A mosogatógép ipari jellegű használata érvényteleníti a garanciát.
 - A mosogatógép nyitott ajtajára ne álljon vagy üljön rá, és ne helyezzen rá súlyt, mivel az leeshet.
 - Ne használjon nem kifejezetten mosogatógépekhez tervezett mosogató- és öblítőszeret. Vállalatunk az ebből adódó károkért nem vállal felelősséget.
 - A mosogatógép mosogatórészében található víz nem ivóvíz, ne igya meg!
 - A robbanásveszély miatt ne tegyen semmilyen vegyi oldószert a mosogatógép mosogatórészébe.
 - Mosogatás előtt ellenőrizze, hogy a műanyag edények a mosogatógépben hőállóak legyenek.
 - A készüléket üzemeltetheti 8 év feletti gyermek vagy korlátozott fizikai, érzékelő vagy pszichikai képességekkel rendelkező, vagy ismeretek és tapasztalat nélküli személy is, amennyiben azt csak felügyelet alatt teszi, vagy ha utasításokat kapott a készülék biztonságos használatáról, és megérti a használatból eredő veszélyeket. Gyermek nem játszhat a készülékkel. A tisztítást és felhasználói karbantartást gyermekek nem végezhetik felügyelet nélkül.
 - Ne helyezzen a kosár kapacitásán felül nem megfelelő vagy nehéz eszközt a mosogatógépbe. Vállalatunk a belső részek sérüléséért nem vállal felelősséget.
 - Az ajtót a gép működése közben nem szabad kinyitni. Mindenesetre egy biztonsági eszköz azonnal leállítja a mosogatógépet, ha kinyitják az ajtót.
 - A balesetek elkerülése érdekében ne hagyja nyitva az ajtót.
 - A késeket és más éles tárgyakat az evőeszköztartóba, a szűrős/éles résszel lefele helyezze el.
 - Ha a tápkábel megsérült, azt a gyártónak, szervizképviselőjének vagy más, illetékes személynek kell cserélnie a veszélyek elkerülése érdekében.
 - Ha az EnergySave opciónál az „Igen” lehetőséget választja, az ajtó a program végén kinyílik. 1 percig ne próbálja meg erővel bezárni az ajtót, hogy ne sértse meg az automatikusa ajtónyitó mechanizmust. Az ajtónak a hatékony száradás érdekében 30 percen keresztül nyitva kell lennie (automatikus ajtónyitó rendszerrel szerelt modellek esetén).
- Figyelem:** Ne álljon az ajtó elé, ha megszólal az automatikus nyitásra figyelmeztető hangjelzés.

A gyerekek biztonsága érdekében

- Miután eltávolította a gép csomagolását, vigyázzon arra, hogy a csomagolóanyag ne kerüljön gyerekek kezébe.
- Tilos a gyermekeknek a mosogatógéppel játszani vagy azt elindítani.
- Tartsa távol a mosogató- és öblítőszeret a gyerekektől!

2 FEJEZET: BIZTONSÁGI TUDNIVALÓK ÉS ELŐÍRÁSOK

- Ne engedje a gyerekeket a nyitott mosogatógép közelébe, mivel annak belsejében tisztítószermaradványok lehetnek.
- Vigyázzon arra, hogy a régi gépe ne jelentsen veszélyt a gyerekek számára. Előfordult, hogy a gyermekek bezárták magukat a régebbi típusú gépekbe. Az ilyen helyzetek elkerülése érdekében törje le az ajtózárat és húzza ki az elektromos kábeleket.

Üzemzavar esetén

- A szakszerviz munkatársán kívül mások által végzett javítások a gép garanciájának megszűnéséhez vezetnek.
- Mielőtt a mosogatógép javításához kezdene, ellenőrizze, hogy áramtalanította-e a gépet. Kapcsolja ki a biztosítékot vagy húzza ki a gép dugaszát. Ne a kábeltől húzza a dugaszt. Ellenőrizze, hogy elzárta-e a vízcsapot.

Előírások

- Az energia- és víztakarékosság érdekében távolítsa el az edényekről az ételmaradékokat, mielőtt betenné azokat a mosogatógépbe. A mosogatógépet töltsen meg teljesen, és csak azután indítsa el.
- Az előmosogatás programot csak szükséges esetben használja.
- Az üreges tárgyakat, mint tálak, poharak vagy fazekak a szájukkal lefele tegye be a mosogatógépbe.
- Ne tegyen a mosogatógépbe más vagy több edényt az ajánlottnál.

Mosogatógépben nem mosható dolgok

- Cigaretthamu, gyertyamaradék, fényesítő, festék, vegyszerek, vasötvözetű anyagok;
- Fa-, csont-, elefántcsont vagy gyöngyház bevonatos nyelű kések, kanalak, villák; ragasztott tárgyak, dörzsölő, savas vagy lúgos vegyszerekkel szennyezett tárgyak
- Nem hőálló műanyagok, réz- vagy ónbevonatú tárolóedények;
- Alumínium- vagy ezüsttárgyak (elszíneződhetnek, mattá válhatnak)
- Egyes kényesebb, nyomott díszítő mintás üvegtípusok, porcelánok, mivel ezek elmosódhatnak akár az első mosogatás után is; egyes kristályok, amelyek időben elveszíthetik az átlátszóságukat, ragasztott evőeszközök, amelyek nem hőállóak, ólmos kristálypoharak, vágódeszkák, műszálból előállított tárgyak.
- A nedvszívó tárgyak – mint szivacsok vagy konyhai törülők – nem tehetők be a mosogatógépbe.

Figyelem: Ügyeljen arra, hogy ezentúl mosogatógépbe alkalmas eszközöket vásároljon.

A MOSOGATÓGÉP BESZERELÉSE

A mosogatógép elhelyezése

A beszerelés helyének meghatározása során ügyeljen arra, hogy az edények könnyen behelyezhetők és kivehetők legyenek.

Ne tegye a mosogatógépet olyan helyre, ahol előfordulhat a 0°C alatti hőmérséklet.

3. FEJEZET: A MOSOGATÓGÉP BESZERELÉSE

Az elhelyezés előtt vegye ki a gépet a csomagolásból a csomagoláson elhelyezett figyelmeztetéseket betartva.

Helyezze a mosogatógépet egy vízcsaphoz vagy lefolyóhoz közel. Vegye figyelembe a mosogatógép elhelyezésekor, hogy a létrehozott csatlakoztatásokat nem lehet módosítani.

A mosogatógépet ne az ajtajától vagy a kezelőpaneltől mozgassa.

Vigyázzon arra, hogy a mosogatógép minden oldalán biztosítson megfelelő távolságot ahhoz, hogy tisztításkor kényelmesen tudja előre-hátra mozgatni.

Ügyeljen arra, hogy a vízbefolyó és -kifolyó tömlők a gép elhelyezése során ne törjenek meg.

Ellenőrizze, hogy a mosogatógép ne álljon az elektromos kábelén.

Állítsa be a mosogatógép állítható lábait, hogy vízszintesen és egyensúlyban álljon a gép. A mosogatógép megfelelő elhelyezése biztosítja az ajtó problémamentes nyitását és zárását.

Ha a gép ajtaja nem záródik rendesen, ellenőrizze, hogy a mosogatógép biztosan áll a padlón, ellenkező esetben állítsa be a lábakat, hogy biztosítsa a stabil állást.

Vízvezetékre történő csatlakoztatás

A belétéri csövezésnek alkalmasnak kell lennie a mosogatógép beszereléséhez. Ezenkívül azt ajánljuk, hogy szereljen egy vízsűrőt a lakásba belépő vezetékre, hogy elkerülje a vezetéken esetlegesen bekerülő szennyeződések (homok, agyag, rozsdá stb.) által okozott meghibásodásokat, és hogy megelőzze a besárgulással vagy a mosogatások utáni lerakódások képződésével kapcsolatos panaszokat.

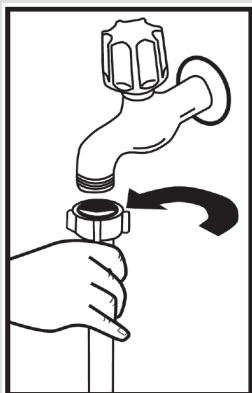

Víz befolyótömlő

Ne használja a régi mosogatógép vízbefolyó tömlőt. Helyette használja az új géphez mellékelt új tömlőt. Ha egy új vagy hosszú nem használt víz befolyótömlőt kíván használni a mosogatógépéhez, a csatlakoztatás előtt folyasson végig vizet a tömlőn. Csatlakoztassa a befolyótömlőt közvetlenül a vízcsapra. A csap által biztosított nyomás legalább 0,03, legfeljebb pedig 1 MPa lehet. Ha a víznyomás 1 MPa feletti, akkor nyomáscsökkentő szelepet kell alkalmazni.

A csatlakoztatás után nyissa ki teljesen a csapot, és ellenőrizze a csatlakozás csepegésmentességét. A mosogatógép biztonsága érdekében a mosogatási programok befejezése után mindig zárja el a vízbefolyó csapot.

3. FEJEZET: A MOSOGATÓGÉP BESZERELÉSE

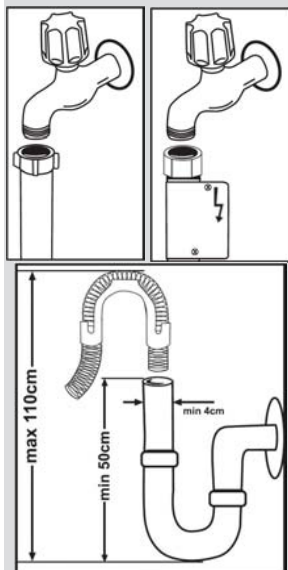

MEGJEGYZÉS: Egyes modelleknél vízzáró kifolyócsövet alkalmaznak. Vízzáró használata esetén veszélyes nyomás állhat fenn. Ne vágja el a vízzáró kifolyócsövet. Ne hajlítsa és ne csavarja meg.

Víz kifolyótömlő

A víz kifolyótömlőt csatlakoztatni lehet közvetlenül a vízfolyóhoz vagy a mosogatókagyló lefolyójához. Egy speciális hajlított csővel (ha rendelkezésre áll), a vizet be lehet vezetni közvetlenül a mosogatókagylóba a hajlított cső felakasztásával a kagyló szélére. A kifolyócsőnek 50 - 110 cm-re kell lennie a padló szintjétől.

Figyelem: Ha 4 m-nél hosszabb kifolyótömlőt használ, az edények piszkosak maradhatnak. Ebben az esetben a gyártó nem vállalja a felelősséget.

Földelt csatlakozóaljzatba csatlakoztassa a készüléket, amelyet a „Műszaki adatok” táblázatban található értékeknek megfelelő biztosítékkal láttak el.

Jelen készülék csatlakozója 13 A-es biztosítékkal rendelkezik a célországtól függően (pl. Egyesült Királyság) (Például Egyesült Királyság, Szaúd-Arábia)

Vízvezetékre történő csatlakoztatás:

Olvassa el a bekötővezetéken található jelzést!

Ha a modell 25 °C-os jelöléssel van ellátva, a víz hőmérséklet max. 25 °C-os (hidegvíz) lehet.

Egyéb modellek esetén:

lehetőleg hideg vízzel; forróvíz max.

60 °C-ig.

3. FEJEZET: A MOSOGATÓGÉP BESZERELÉSE

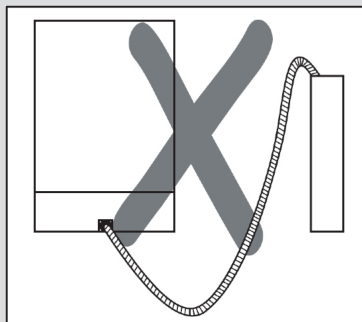
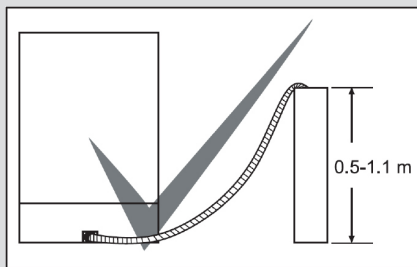

Elektromos csatlakoztatás

A mosogatógép földelt dugaszát földelt, a megfelelő feszültségű és áramú fali aljzathoz kell csatlakoztatni. Ha nem létezik földelt rendszer, vegye fel a kapcsolatot egy szakképzett villanszerelővel annak kialakítása érdekében. Amennyiben nem földelt vezetékhez csatlakoztatja a gépet, a gyártó nem vállalja a felelősséget a használat során bekövetkezett károkért.

A belső biztosítéknak 10-16 A értékűnek kell lennie.

A mosogatógép a 220-240 V feszültségnek megfelelően van beállítva. Ha az Ön lakóhelyén a hálózati feszültség 110 V, iktasson be egy 110/220V és 3000W-os transzformátort. A mosogatógépet elhelyezés közben tilos csatlakoztatni a hálózatra. Mindig a mosogatógép tartozékaként kapott burkolt dugaszt használja. Alacsony feszültség mellett a mosogatógép hatékonysága csökken.

A mosogatógép tápkábelének cseréjét csak szakszerviz vagy szakképzett villanszerelő végezheti el. Ellenkező esetben balesetet okozhat.

Biztonsági okokból a mosogatási programok befejezése után mindig áramtalanítsa a mosogatógépet.

Hogy elkerülje az áramütés veszélyét, soha ne nyúljon nedves kézzel a dugaszhoz.

A mosogatógép áramtalanításakor a dugaszt húzza, ne a kábelt.

Hogy elkerülje az áramütés veszélyét, soha ne nyúljon nedves kézzel adugaszhoz.

4. FEJEZET: A GÉP ELŐKÉSZÍTÉSE HASZNÁLATRA

A gép első használata előtt

- Ellenőrizze, hogy az elektromosság és a vízbetáplálás specifikációja megegyezik-e a gép telepítési utasításában jelzett értékekkel.
- Távolítsa el a gép belsejében lévő összes csomagolóanyagot.
- Állítsa be a vízlágyítót.

Adjon 1 kg sót a sórekeszbe és töltsse fel vízzel, hogy majdnem túlsorduljon.

Vízlágyító só betöltése

A jó mosogatási funkció érdekében a mosogatógép lágy vagy kevésbé vízköves vizet igényel. Ellenkező esetben mészmazadék marad az edényeken és a készülék belsejében. Ez negatív hatással van a gép mosogatási, szárítási és fényszerítési teljesítményére. Amikor a víz keresztülfolycik a lágyító rendszeren, eltávolítja a vízkeménységet okozó ionokat a vízből és ezáltal a víz eléri azt a lágyúságot, amely a legjobb mosogatási eredményekhez szükséges. A befolyó víz keménységi szintjétől függően a vízkeménységet okozó ionok rohamosan lerakódhatnak a lágyító rendszer belsejében. Ezért a lágyítórendszert frissíteni kell, hogy az a következő mosogatás során is ugyanolyan teljesítménnyel működjön. Erre a célra mosogatógép-sót használnak.

Mosogatószer használata

Kizárólag háztartási mosogatógépekhez gyártott mosogatószert használjon. A mosogatószert hűvös száraz helyen, gyermekektől távol tárolja.

A legjobb teljesítmény érdekében a kiválasztott programhoz megfelelő mosogatószert használjon. A szükséges mosogatószer-mennyiség a ciklustól, a behelyezett edények mennyiségétől és az edények szennyezettségi szintjétől függ.

Ne töltsön a szükségesnél több mosogatószert a mosogatószer-tartályba. Máskülönbent fehér csíkok és kék réteg rakódik a poharakra és tányérokra, és üvegkorrozíót eredményezhet. A túlzásba vitt mosogatószer folyamatos használata a mosogatógép meghibásodásához vezethet.

A túl kevés mosogatószer-használat nem megfelelő mosogatási eredményhez vezethet és fehér csíkok jelenhetnek meg a kemény víztől.

További információkért olvassa el a mosogatószer-gyártó utasításait.

Speciálisan erre a célra kifejlesztett mosogatógép-sót használjon vízlágyításhoz. Ne használjon olyan apró szemcsésű vagy porszerű sófajtát, amely könnyen feloldódik. Bármilyen más só használata kárt tehet a mosogatógépben.

A GÉP ELŐKÉSZÍTÉSE HASZNÁLATRA

A vízkömentesítés fontossága

A jó mosogatási funkció érdekében a mosogatógép lágy vagy kevésbé vízköves vizet igényel. Ellenkező esetben mészmazadék marad az edényeken és a készülék belsejében. Ez negatív hatással van a gép mosogatási, szárítási és fényszerítési teljesítményére. Ezen ok miatt a mosogatógépekben vízlágyító rendszert használnak. A lágyítórendszert frissíteni kell, hogy az a következő mosogatás során is ugyanolyan teljesítménnyel működjön. Erre a célra mosogatógép-sót használnak.

Feltöltés sóval

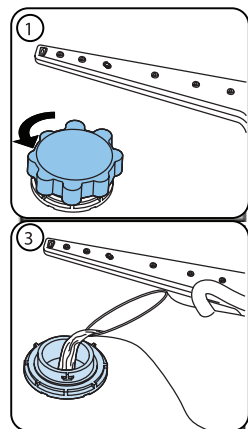

Kizárólag mosogatógépekben történő használatra gyártott lágyítószót használjon. A lágyítószó behelyezéséhez először távolítsa el az alsó kösarat és nyissa ki a sótartály kupakját balra történő forgatással. (1) (2) Első használatkor töltsse fel a tartályt 1 kg sóval és vízzel (3) a túlfolyási szintig. A könnyebb betöltéshez használja a tölcserőt (4). Helyezze vissza a kupakot és zárja le. Minden 20. és 30. mosogatás során töltsse fel a mosogatógépet sóval (kb. 1 kg) a sótartályt csak az első használatkor töltsse fel vízzel. Javasoljuk, hogy kis szemcsés vagy por formátumú lágyítószót használjon. A gépben ne használjon asztali sót. Ellenkező esetben a lágyítórekesz működőképessége az idő előrehaladtával csökken. A mosogatógép az indításkor feltöltődik vízzel. Ezért a lágyítószót a gép indítása előtt helyezze fel. Így a túlfolyó só a mosogatási művelet révén azonnal kitisztul. Ha a só behelyezését követően nem mosogat azonnal edényeket, futtasson üres géppel egy rövid mosogatási programot, hogy elkerülje a gépnek a só betöltése során történő túladagolása miatti korrózióját. Ha ellenőrizni kívánja, hogy a gépben lévő lágyítószó mennyisége elegendő-e, ellenőrizze a sótartály fedelének átlátszó részét. Ha az átlátszó rész zöld, a só mennyisége megfelelő. Ha nem zöld, töltsön be sót.

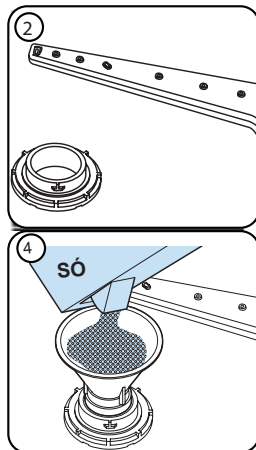









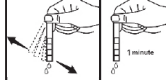

Ha az átlátszó rész zöld, a só mennyisége megfelelő. Ha nem zöld, töltsön be sót.

4. FEJEZET: A GÉP ELŐKÉSZÍTÉSE HASZNÁLATRA

Tesztcsík

A mosogatógép mosogatási hatékonysága a csapvíz lágyságától függ. Ezért a gép egy olyan rendszerrel van felszerelve, amely csökkenti a vezetékben lévő víz keménységét. A rendszer helyes beállítása esetén a mosogatási hatékonyság nő. Az Ön területén lévő víz keménységének meghatározásához lépjen kapcsolatba a helyi vízművekkel vagy határozza meg a vízkeménységet a tesztcsík használatával (ha van).

Nyissa ki a tesztcsíkot.	Folyassa a csapvizet 1 percen keresztül.	Tartsa a tesztcsíkot a vízbe 1 másodpercig.	A vízből történő kivételt követően rázza le a tesztcsíkot	1 percen keresztül.	Ellenőrizze, hogy a gép vízkeménységi beállítása megfelel-e a tesztcsík által jelzett eredménynek.		
					1. szint		Nincs mész
					2. szint		Nagyon alacsony mésztartalom
					3. szint		Alacsony mésztartalom
					4. szint		Közepes mésztartalom
					5. szint		Mésztartalom
					6. szint		Magas mésztartalom

4. FEJEZET: A GÉP ELŐKÉSZÍTÉSE HASZNÁLATRA

A sófelhasználás beállítása

Víz-keménységi szint	Német keménységi szint dH	Francia keménységi szint dF	Angol keménységi szint dE	Keménységi szint jelzése
1	0-5	0-9	0-6	A kijelzőn az L1 rövidítés látható.
2	6-11	10-20	7-14	A kijelzőn az L2 rövidítés látható.
3	12-17	21-30	15-21	A kijelzőn az L3 rövidítés látható.
4	18-22	31-40	22-28	A kijelzőn az L4 rövidítés látható.
5	23-31	41-55	29-39	A kijelzőn az L5 rövidítés látható.
6	32-50	56-90	40-63	A kijelzőn az L6 rövidítés látható.

Ha a víz keménysége 90 dF (francia keménységi fok) feletti vagy ha kútvizet használ; javasoljuk, hogy használjon szűrő- és vízfinomító berendezést.

MEGJEGYZÉS: A keménységi szint gyárilag 3-as szintre van beállítva.

A tesztjányán meghatározott fokoknak megfelelően végezze el gépén a vízkeménység beállítását, az alábbiak **Beállítás**

- Forgassa a gombot „ki” állásba.
- Nyomja meg és tartsa lenyomva a „Start / Szünet” gombot.
- Forgassa a gombot egy lépéssel az óramutató járásával megegyező irányba.
- Tartsa lenyomva a „Start / Szünet” gombot, amíg a LED-ek villognak és az „SL” eltűnik.
- A gép megjeleníti az utolsó beállítást.
- Állítsa be a szintet a „+” és „-” gombok megnyomásával.
- A beállítás mentéséhez fordítsa a gombot „off” helyzetbe.

Mosogatószer használata

Kizárólag háztartási mosogatógépekhez gyártott mosogatószert használjon.

A piacon por, gél és tableta formátumú, háztartási mosogatógépekhez tervezett mosogatószerek kaphatók. A mosogatószert a gép indítása előtt kell a tartályba helyezni. A mosogatószert hűvös, száraz helyen, gyermekektől távol tárolja.

Ne töltsön a szükségesnél több mosogatószert a tartályba; ellenkező esetben a poharak megkarcolódhatnak, a mosogatószer pedig nem oldódik fel megfelelően.

A mosogatószerekkel kapcsolatos információkért lépjen kapcsolatba közvetlenül a mosogatószer gyártójával. **A mosogatószer-tartály feltöltése**

Nyomja le a reteszt az ábrán látható módon a mosogatószer-tartály kinyitásához. **1** A tartály belsejében szintvonalak találhatóak. A tartály legfeljebb 40 cm³ mosogatószer befogadására alkalmas. Nyissa fel a mosogatószert és töltsön a tartályba 25 cm³-nyi mosogatószert erősen szennyezett edények esetén, ellenkező esetben legfeljebb 15 cm³-nyit. **2** Ha az edények nagyon hosszú ideig voltak koszosak, az étel rájuk száradt a mosogatógép túl lett terhelve, öntsön a 5cm³ mosogatószert az előmosogató rekeszbe és indítsa el a gépet. Szennyezettségi foktól illetve a víz keménységétől függően lehet, hogy több mosogatószert kell adagolnia.

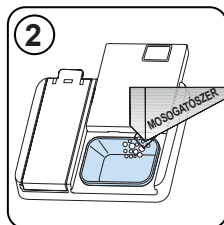
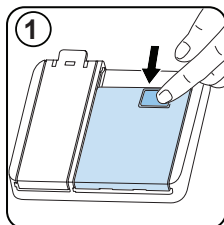

4. FEJEZET: A GÉP ELŐKÉSZÍTÉSE HASZNÁLATRA

Kombinált mosogatószer

A kombinált mosogatószeres eltérő összetevőket tartalmazhatnak. A mosogatószer használata előtt olvassa el annak használati utasítását. A kombinált mosogatószeres általában csak bizonyos feltételek teljesülése esetén adnak megfelelő eredményt.

Öblítőszer használata

Az öblítőszer segít az edények csíkok és foltok nélküli megszáradását. Az öblítőszer elengedhetetlen a foltmentes edényekhez és kristálytisza poharakhoz. Az öblítőszer automatikusan távozik a gépből a forróvízes öblítési szakaszban. Ha túl alacsonyra állítja az öblítőszer-adagolást, fehér csíkok maradnak a tányérokra és nem száradnak megfelelő tisztaságúra.

Ha túl magasra állítja az öblítőszer-adagolást, kékes réteg rakódik a poharakra és tányérokra.

Javasolt használat: Ha a kombinált mosogatószeres használata során jobb eredményt szeretne elérni, helyezzen sót és öblítőszeret a mosogatógépbe és állítsa a vízkeménység és öblítőszer beállítását a legalacsonyabb pozícióba.



A különböző gyártók tablettás mosogatószeresek oldékonysága a hőmérséklettől és időtől függően változhat. Ezért rövid programokhoz nem javasolt ilyen mosogatószeres használata. Az ilyen programokhoz inkább por formátumú mosogatószeres használata javasolt.

Figyelem: Ha az ilyen mosogatószeres használata során eddig nem tapasztalt problémák jelentkeznek, forduljon közvetlenül a mosogatógép gyártójához.

Az öblítő szintjének megváltoztatásához, kövesse az alábbi lépéseket a gép bekapcsolása előtt:

Forgassa a gombot „kikapcsolt” helyzetbe.

- Nyomja meg és tartsa lenyomva a „Start / Szünet” gombot le.
- Forgassa a gombot az óramutató járásával ellentétes irányba lépés.
- Tartsa nyomva a „Start / Szünet” gombot, amíg a LED villog és az „rA” eltűnik.
- A készülék megjeleníti az áramot beállítás.
- Állítsa be a szintet a „+” és „-” megnyomásával gombok.
- Forgassa a gombot „ki” állásba mentse a beállítást.

A gyári öblítőszeres beállítása „4”.

Ha az edények nem teljesen szárazak, vagy foltosak, emelje a szintet. Ha kék foltok képződnek az edényeken, csökkentse a szintet.

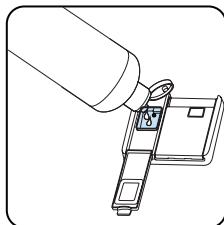
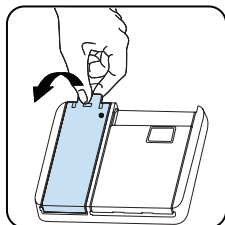

Szint	Fényesítő adag	Indikátor
1	Az öblítőszer nem adagolódik	r1 jel jelenik meg a kijelzőn
2	1 adagolás megtörtént	r2 jel jelenik meg a kijelzőn
3	2 adagolás megtörtént	r3 jel jelenik meg a kijelzőn.
4	3 adagolás megtörtént	r4 jel jelenik meg a kijelzőn.
5	4 adagolás megtörtént	r5 jel jelenik meg a kijelzőn.

5. FEJEZET: A MOSOGATÓGÉP BETÖLTÉSE

LÁGY ÉRINTÉS

Felső kosár

Állítható magasságú állvány

Az állványokat úgy terveztük, hogy megnöveljék a felső kosár kapacitását. Az állványokra poharakat és csészéket helyezhet. Az állványok magassága állítható. Ennek köszönhetően az állványok alatt különböző méretű poharakat helyezhet el.

A kosáron található magasságbeállító műanyag elemeknek köszönhetően az állványokat 2 különböző magasságra állíthatja be. Az állványra fektetve hosszabb villákat, késeket, és kanalakat is elhelyezhet a gépben anélkül, hogy akadályozná a szórókarok forgását. A lágy érintés funkció az állványokon a vékony szárú poharak elhelyezésére szolgál.

A borospoharat a képen látható módon kell elhelyezni a területen.

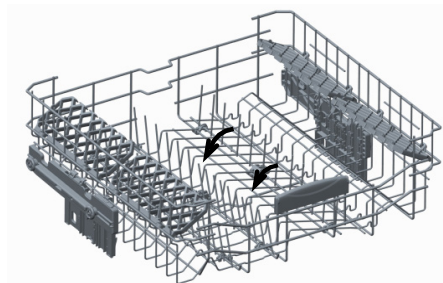
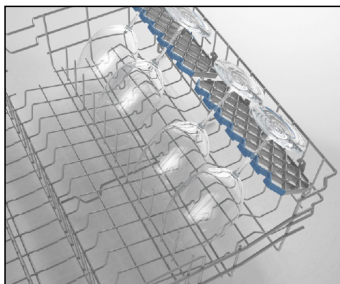

Elfordítható tuskék

A felső kosár elfordítható tuskéi révén az olyan nagyobb edényeket, mint serpenyő vagy fazék egyszerűbben elhelyezheti a gépben. Ha szükséges, az egyes részek külön is elfordíthatók, vagy akár együtt és így nagyobb helyet kap. Az elforgatható tuskéket felfelé fordíthatja, vagy lehajthatja.

5. FEJEZET: A MOSOGATÓGÉP BETÖLTÉSE

A felső kosár magasságállításása

A gép felső kosara felső helyzetben van. Ha a felső kosarat alsó helyzetbe helyezi, akkor nagyméretű tányérokot helyezhet bele. Oldalra fordítva nyissa fel a felső kosár végén található rögzítőket és vegye ki a kosarat. Módosítsa a kerekek pozícióját; helyezze vissza a kosarat a sínre és zárja le a rögzítőket. Ezáltal a felső kosár alsó helyzetbe helyezhető.

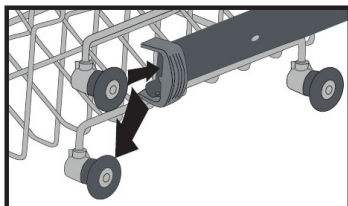
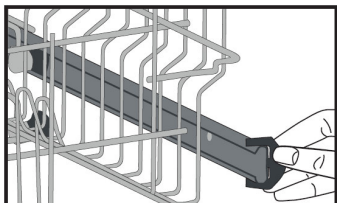

Alacsony kosár

Lehajtható rekeszek

A négy részből álló lehajtható rekeszek lehetővé teszik nagyobb edények, például tálak, kannák stb. gépbe helyezését. Szükség esetén az egyes részek külön történő lehajtásával még nagyobb hely nyerhető.

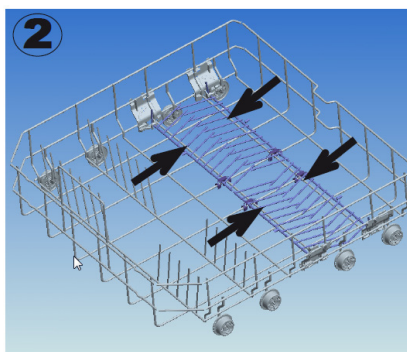
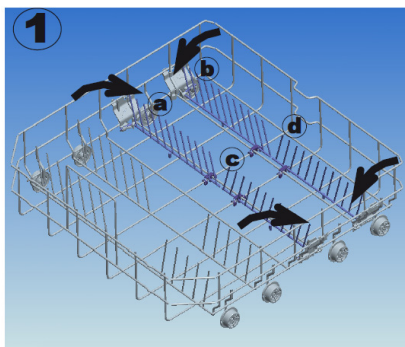

A mozgatható evőeszközkosár az alsó kosár első és hátsó része között mozgatható. Ennek köszönhetően az evőeszközkosár a kívánt helyre helyezhető.



5. FEJEZET: A MOSOGATÓGÉP BETÖLTÉSE

A kosár betöltésének alternatív módjai
Alacsony kosár

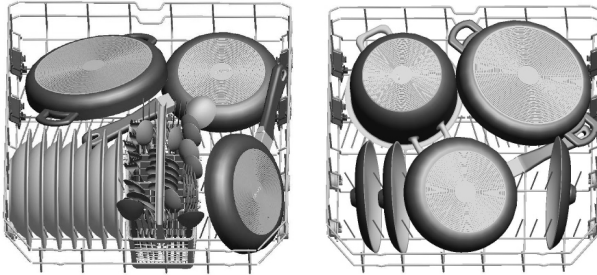

Felső kosár

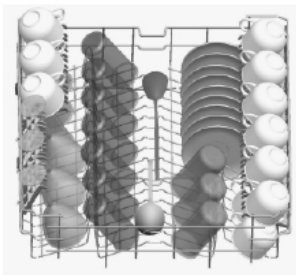

Helytelen betöltések

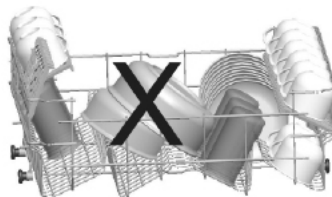
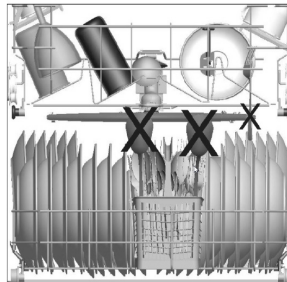
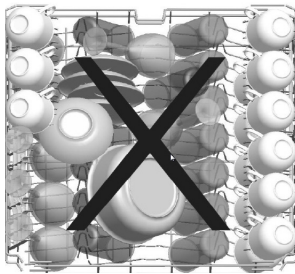

A nem megfelelő betöltés gyenge mosogatási és szárítási teljesítményhez vezethet. Kövesse a gyártó utasításait a jó mosogatási eredmények érdekében.

Fontos megjegyzés a tesztlaborok számára

A teljesítménytesztekkel kapcsolatos részletes adatokért írjon a következő címre:

"dishwasher@standardtest.info". Az e-mailben írja le a modell nevét és sorozatszámát (20 számjegy). Ezeket a berendezés ajtaján találja.

6. FEJEZET: A PROGRAMOK LEÍRÁSA

A PROGRAMOK LEÍRÁSA Programelemek

	P1	P2	P3
Program neve:	Eco 50°	Express 50' 65°	Intensive 65°
Szennyezettség típusa:	Normál program átlagosan szennyezett, naponta használatos edények tisztításához csökkentett energia- és vízfogyasztással.	Átlagosan szennyezett, naponta használt edények elmosogatásához való rövidebb idejű program használatára alkalmas.	Erősen szennyezett edényekhez.
Szennyezettség foka:	Közepes	Közepes	Erősen
"Mosogatószer mennyiség: A: 25 cm ³ B: 15 cm ³ "	A	A	A
Program időtartama (óra:perc):	03:25	00:50	01:57
Elektromos fogyasztás (kWh/ciklus):	0.937	1.100	1.700
Vízfogyasztás (liter/ ciklus):	12.0	12.0	17.2

- A program időtartama változhat a bepakolt edények mennyiségétől, a víz hőmérsékletétől, a környezeti hőmérséklettől és a kiválasztott kiegészítő funkcióktól.
- Az Eco programot kivéve a programokhoz megadott értékek csupán tájékoztató jellegűek.
- Az Eco program alkalmas a szokásos módon szennyezett terítékek tisztítására, és ez az együttesen tekintetbe vett energia- és vízfogyasztást illetően a leghatékonyabb program. Ezt a programot használják az EU ecodesign jogszabályoknak való megfeleltetés kiértékelésére.
- A terítékek mosogatógépben való elmosása általában kevesebb energia- és vízfogyasztással jár, mint a kézi mosogatás abban az esetben, ha a mosogatógép gyártó utasításainak megfelelően használják.
- Kizárólag rövid időtartamú programokhoz használjon mosogatóport.
- A rövid programok nem tartalmazzak szárítást.
- A szárítás felgyorsítása érdekében résnyire nyissa ki a mosogatógép ajtaját, miután a program befejeződött.
- A energiaosztályt megjelölő címkén található QR-kód beolvasásával elolvashatja a termékadatbázisban található modelladatokat.



MEGJEGYZÉS: A 1016/2010. és 1059/2010. szabályozásoknak megfelelően az Eco program energiafogyasztási értékei eltérhetnek. Ez a táblázat összhangban van a 2019/2022. és 2017/2022. szabályozásokkal.

7. FEJEZET: A GÉP BEKAPCSOLÁSA ÉS PROGRAMVÁLASZTÁS

Programválasztás és a gép üzemeltetése

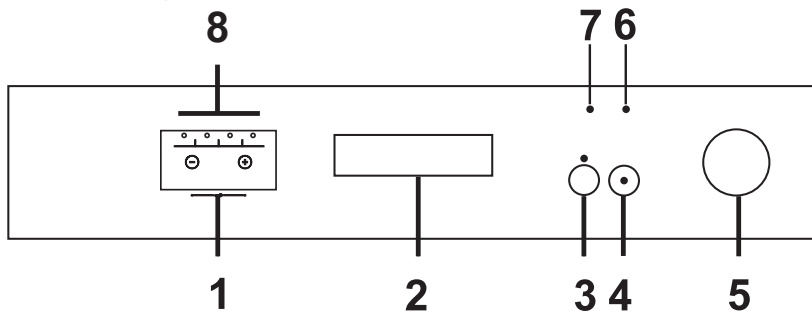

1. Hátralévő idő jelzője

A hátralévő idő kijelzője mutatja a teljes programidőt, és a program folyamatából hátralévő időt. Ezenkívül a program indítása előtt a gombok lenyomásával a program késleltetési ideje is beállítható 1-től 19-óráig. A késleltetési idő módosításához nyomja le a Indítás/Szünet gombot és használja a kijelzőn lévő „+” és „-” gombot. Annak aktiválásához, nyomja meg a Indítás/Szünet gombot.

Ha a felhasználó kikapcsolt állásba kapcsolja a programválasztó gombot a késleltetési idő bekapcsolása után, és a program már elindult, a fennmaradó késleltetési időt a következő kiválasztott programig a gép eltárolja. A késleltetés törléséhez, kapcsolja a késleltetést 0 h állásba a „+” és „-” gombokkal.

2. Ajtófogantyú

A gép ajtaját a fogantyúnál fogva nyissa ki / csukja be.

3. Fél terheléses mód gombja

A fél terhelés funkciónak köszönhetően, lerövidítheti a kiválasztott programok idejét, és csökkentheti az energia és vízelhasználását, fele annyi vizet és energiát használva (lásd: programlista, 24. old.)

Megjegyzés: Ha bármilyen extra funkciót használt (pl. késleltetés vagy fél terhelés) a legutoljára használt mosogatási programban akkor kapcsolja ki a gépet, majd újra vissza, így a kiválasztott funkció a következő mosogatásnál nem lesz aktív. Ha ezt a funkciót az újonnan kiválasztott programban is használni szeretné, ismét ki kell választania a kívánt funkciót.

4. Indítás/Szünet gomb

Az Indítás / Szünet gomb lenyomásakor a programválasztó gombbal kiválasztott program elindul, a mosogatás jelzőfény pedig világítani kezd. A program elindulása után, az Indítás/szünet fény, kialszik. Stop (tartás) pozícióban, az Indítás/szünet fény villog, míg a mosogatás fény világít.

5. On/Off Programválasztó gomb

Lekapcsolja a gépet amikor off állásban van, más pozíciókban a gép áram alatt van és programot lehet választani.

6. Elfogyott a só figyelmeztető jelzés

Ellenőrizze a sóhiányra figyelmeztető lámpát a kijelzőn ha tudni szeretné, hogy a gépben lévő lágyítósó mennyisége megfelelő-e. Ha az elfogyott a só figyelmeztető jelzés világít, töltsse fel a sótartályt.

7. Öblítőszer hiányra figyelmeztető jelzés

Ellenőrizze a öblítőszer hiányra figyelmeztető lámpát a kijelzőn ha tudni szeretné, hogy a gépben lévő öblítő mennyisége megfelelő-e. Ha az elfogyott az öblítő figyelmeztető jelzés világít, töltsse fel az öblítőszer tartályt.

8. Program-felügyeleti fények

A program folyamatának követése a vezérlőpanelen lévő lámpák segítségével lehetséges.

- Mosogatás
- Öblítés
- Szárítás
- Vége

A gyermekzár használata

A gyermekzár aktiválásához nyomja le egyszerre és tartsa lenyomva 3 másodpercig a hátralévő idő jelzőjén lévő „+” és „-” gombokat. Ekkor a hátralévő idő kijelzőn 2 másodpercig a „CL” felirat látszik. A funkció kikapcsolásához nyomja le egyszerre és tartsa lenyomva 3 másodpercig a hátralévő idő jelzőjén lévő „+” és „-” gombokat. A „CL” felirat 1 alkalommal felvillog.

7. FEJEZET: A GÉP BEKAPCSOLÁSA ÉS PROGRAMVÁLASZTÁS

A gép kezelése

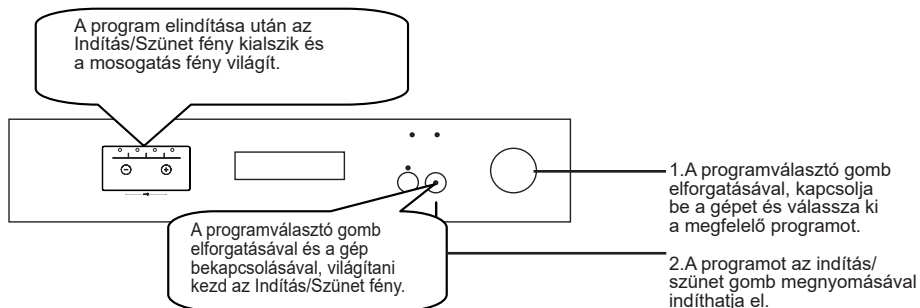

Program-felügyelet

A program folyamatának követése a vezérlőpanelen lévő lámpák segítségével lehetséges.

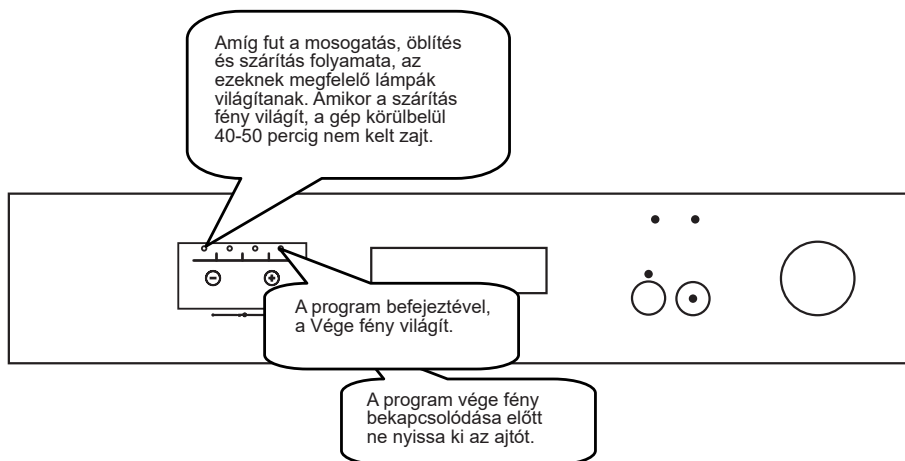

Program módosítása

Ha a programot egy mosogatási program közben meg szeretne változtatni:



7. FEJEZET: A GÉP BEKAPCSOLÁSA ÉS PROGRAMVÁLASZTÁS

Program megszakítása

Ha a programot egy mosogatási program során meg szeretné szakítani:

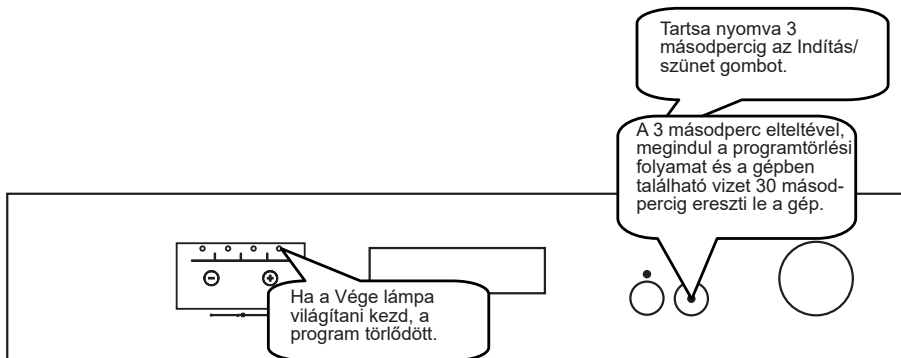

A gép kikapcsolása

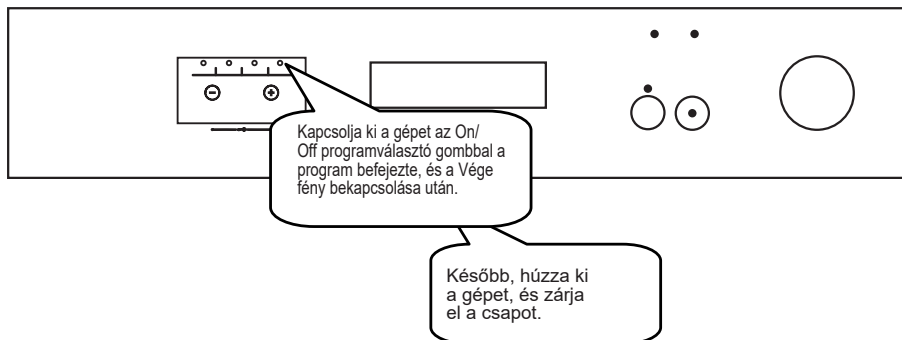

MEGJEGYZÉS: A szárítási folyamat gyorsabb elvégzése érdekében, a program befejezte után pár perccel, résnyire kinyithatja a gép ajtaját, ha már világít a Vége jelzőfény.

MEGJEGYZÉS: A mosogató program ott folytatja ahol éppen az ajtó kinyitásakor járt, ha az ajtót visszacsukja, vagy ha az áram elment majd visszajött egy mosogatási ciklus alatt.

MEGJEGYZÉS: Ha a szárítási folyamat során szakad meg az áramellátás, akkor a program megszakad. És gép ekkor készen áll egy új program kiválasztására.

8. FEJEZET: KARBANTARTÁS ÉS TISZTÍTÁS

A mosogató tisztítása elengedhetetlen annak élettartamának meghosszabbítása érdekében.

Győződjön meg arról, hogy a vízlágyítási beállításokat (amennyiben modelleje rendelkezik ilyenel) megfelelően végzi el és megfelelő mennyiségű mosogatószert használ a vízkölerakódás megelőzése érdekében.

Töltse újra a sótartó rekeszt, amikor az erre figyelmeztető jelzőfény felvillan.

Idővel olaj és vízkő rakódhat le mosogatógépebe. Ilyen esetben:

- Töltse fel a mosogatószer-tartályt, de ne pakoljon be tányérokot. Válasszon magas hőmérsékletű programot és indítsa el üresen a mosogatógépet. Ha ez a módszer nem tisztítja meg megfelelően a mosogatógépet, használjon kifejezetten mosogatógép tisztítására kifejlesztett tisztítószert.
- Mosogatógépe élettartamának meghosszabbítása érdekében rendszeresen tisztítsa a berendezést havonta.
- Nedves ruhával törölje át az ajtótermítékeket, a lerakódott ételmaradékok és idegen tárgyak eltávolításához.

- Szűrők

Tisztítsa meg a szűrőket és szórókarokat legalább heti egy alkalommal. Ha a durva- és finom szűrőben ételmaradék vagy idegen tárgy található, távolítsa el a szűrőket és vízzel alaposan tisztítsa meg azokat.

- a) Mikroszűrő b) Durva szűrő
c) Fémszűrő

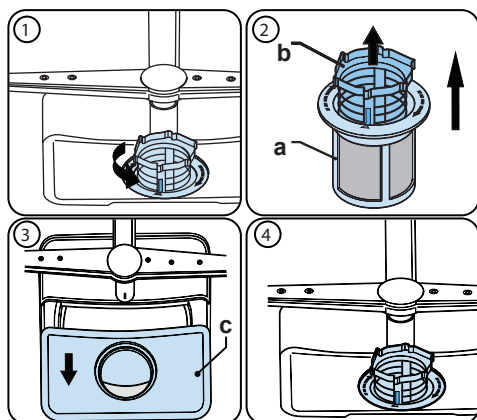

A szűrők kiemeléséhez és megtisztításához, fordítsa az óramutató járásával ellentétes irányba és emelje ki (1). Húzza ki a durva szűrőt a mikroszűrőből (2). Ezután húzza ki és válassza le a fémszűrőt (3). Bő vízzel öblítse le a szűrőket, amíg az összes ételmaradék el nem tűnik róla. Szerelje össze a szűrőket. Helyezze vissza a szűrőfoglalatot és fordítsa az óramutató járásával megegyező irányba (4).

- Soha ne használja a mosogatógépet szűrő nélkül.
- A helytelenül behelyezett szűrő csökkenti a mosogató hatékonyságát.
- A mosogató megfelelő működéséhez a tiszta szűrők elengedhetetlenek.

- Szórókarok

Győződjön meg arról, hogy a szórólyukak nincsenek eldugulva és hogy semmilyen ételmaradék vagy idegen tárgy nem ragadt rá a szórókarokra. Dugulás esetén vegye ki a szórókarokat és tisztítsa meg azokat vízbe merítve. A felső szórókar leszereléséhez csavarja ki a rögzítőcsavarokat az óramutató járásával megegyező irányba, majd húzza ki. A felső szórókar visszahelyezésekor figyeljen arra, hogy a csavar megfelelően meg legyen húzva.

8. FEJEZET: KARBANTARTÁS ÉS TISZTÍTÁS

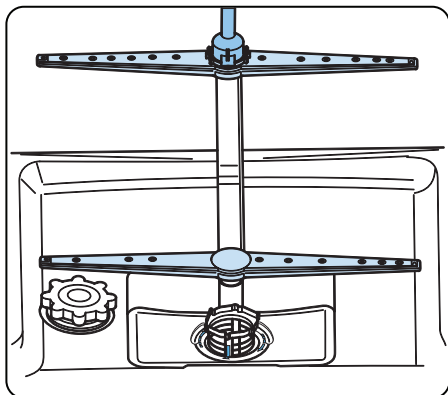

Elvezető szivattyú

A szűrőn átjutó nagyobb ételmaradványok vagy idegen tárgyak eldugíthatják a elvezető szivattyút. Az öblítővíz ilyenkor a szűrő fölé emelkedik.

⚠ Figyelem! Megvághatja magát.

Az elvezető szivattyú tisztításakor vigyázzon, nehogy megsértse a kezét törött üvegszilánkokkal vagy a hegyes alkatrészekkel.

Ebben az esetben:

1. Először mindig húzza ki a berendezést a konnektorból.
2. Vegye ki a kosarakat.
3. Emelje ki a szűrőket.
4. Meregesse ki a vizet. Szükség esetén használjon szivacsot.
5. Ellenőrizze a területet és távolítsa el az idegen tárgyakat.
6. Helyezze vissza a szűrőket.
7. Tegye vissza a kosarakat.

9. FEJEZET: HIBAKÓDOK ÉS TEENDŐK HIBA ESETÉN

HIBAKÓD	HIBA LEÍRÁS	ELLENŐRZÉS
F5	Nem megfelelő vízellátás	<ul style="list-style-type: none"> • Győződjön meg róla hogy a vízcsap teljesen nyitva van-e és nincs-e vízhiány. • Zárja el a vízcsapot, válassza le a csapról a tömlőt és tisztítsa meg a tömlő végén található csatlakozást. • Indítsa újra a gépet. Ha a hiba továbbra is fennáll, lépjen kapcsolatba a szervizzel.
F3	Hiba a folyamatos vízellátásban	<ul style="list-style-type: none"> • Zárja el a csapot. • Lépjen kapcsolatba a szervizzel.
F2	A gépben lévő szennyvíz nem vezethető el.	<ul style="list-style-type: none"> • A vízleeresztő tömlő eldugult. • Lehet, hogy a gép szűrői el vannak dugulva. • Kapcsolja ki a gépet és aktiválja a program-megszakítási parancsot. • Ha a hiba továbbra is fennáll, lépjen kapcsolatba a szervizzel.
F8	Fűtőszálhiba	<ul style="list-style-type: none"> • Lépjen kapcsolatba a szervizzel.
F1	A víztúlfolyást jelző riasztás aktív.	<ul style="list-style-type: none"> • Kapcsolja ki a gépet és zárja el a csapot. • Lépjen kapcsolatba a szervizzel.
FE	Hibás elektromos panel.	<ul style="list-style-type: none"> • Lépjen kapcsolatba a szervizzel.
F7	Túlmelegedési hiba (a gépben a hőmérséklet túl magas)	<ul style="list-style-type: none"> • Lépjen kapcsolatba a szervizzel.
F6	Hibás fűtőszál-érzékelő	<ul style="list-style-type: none"> • Lépjen kapcsolatba a szervizzel.

A telepítési és javítási munkákat mindig az illetés szervizszakembereknek szabad elvégezniük az esetleges veszély elkerülése érdekében. A gyártó nem vállal felelősséget a nem illetékes személy által elvégzett munkálatokból fakadó károsodásért. Javítási munkálatokat kizárólag szakképzett személy végezhet. Amennyiben egy alkatrészt cserére szorul, győződjön meg arról, hogy csak eredeti pótalkatrészt használjon.

A nem megfelelő javítási munkálatok és nem eredeti pótalkatrészek használata jelentős károkhöz vezethet és a mosogatógép használatát is komoly veszélybe sodorhatja.

Az ügyfélszolgálat elérhetőségét ennek a felhasználói kézikönyvnek a hátlapján találja.

A vonatkozó Ecodesign rendeletnek megfelelően a funkciók szempontjából releváns eredeti pótalkatrészeket az ügyfélszolgálattól szerezheti be legalább készülék az Európai Gazdasági Térségen belüli piacra kerülésétől számított 10 éven belül.

Ha az egyik program-felügyeleti fény világít, az Indítás/Szünet gomb pedig villog,

A gép ajtaja nyitva van, zárja be az ajtót.

Ha a program nem indul el

- Ellenőrizze hogy a gép be van-e dugva a csatlakozóba.
- Ellenőrizze a belső biztosítékokat.
- Győződjön meg róla, hogy a víz bevezető csap nyitva van-e.
- Győződjön meg róla, hogy a gép ajtaja be van-e zárva.
- Győződjön meg róla, hogy kikapcsolta a gépet a hálózati kapcsológomb használatával.
- Győződjön meg róla, hogy a bemeneti vízsűrű ás a gép szűrői nincsenek-e eldugulva.

Ha a „Mosogatás/Szárítás” és „Vége” lámpák folyamatosan villognak

- A víz-túlcsordulási riasztás aktív
- Zárja el a csapot és kérje a szakszerviz segítségét.

Ha az ellenőrző lámpák a mosogatást követően nem alszanak ki

Már lenyomta a hálózati kapcsolót.

Ha a mosogatószer-tartályban mosogatószer-maradék található

A mosogatószer a tartály nedves állapotában lett hozzáadva.

Ha a program végén víz marad a gépben

- A vízleeresztő tömlő el van tömődve vagy meg lett törve.
- A szűrők el vannak dugulva.
- A program még nem ért véget.

10. FEJEZET: GYAKORLATI ÉS HASZNOS TUDNIVALÓK

Ha a gép a mosogatás során leáll

- Tápellátási hiba.
- Víz befolyótömlő hiba.
- Lehet, hogy a program készenléti módban van.

Ha a mosogatás során rázkódó vagy kopogó zaj hallható

- Az edények helytelenül lettek behelyezve.
- A szórókar hozzáér az edényekhez.

Ha részlegesen ételmaradék marad az edényeken

- Az edények helytelenül lettek a gépbe helyezve, a szórt víz nem jutott el az adott helyre.
- A kosár túl lett rakva.
- Az edények összeérnek egymással.
- Kevés mosogatószert töltött be.
- Nem megfelelő vagy gyenge mosogatási program lett kiválasztva.
- A szórókarokat az ételmaradék eldugította.
- A szűrők el vannak dugulva.
- A szűrők nincsenek megfelelően behelyezve.
- A vízleeresztő szivattyú eldugult.

Ha az edényeken fehérreszalás látható

- Kevés mosogatószert használ.
- Az öblítőszer mennyisége nagyon alacsony szintre van beállítva.
- A nagyon kemény víz ellenére nem használ speciális sót.
- A vízlágyító rendszer nagyon alacsony szintre van beállítva.
- A sótartály fedele nincs megfelelően lezárva.

Ha az edények nem száradnak meg

- Szárítás nélküli program lett kiválasztva.
- A mosogatószer mennyisége túl kevésre van állítva
- Az edények túl hamar lettek kivéve.

Ha az edényeken rozsdalerakódás látható

- Az edényekhez használt rozsdamentes acél minősége nem megfelelő.
- A mosogatóvízben lévő só aránya magas.
- A sótartály fedele nincs megfelelően lezárva.
- Túl sok só került oldalra vagy a gépbe a feltöltés során.
- Nem megfelelő elektromos földelés.

Ha a probléma az ellenőrzést követően továbbra is fennáll, illetve a fentiekben kívüli egyéb problémák esetén lépjen kapcsolatba a szakszervizzel.

A RÉGI BERENDEZÉS ÁRTALMATLANÍTÁSA

Ez a szimbólum a terméken vagy annak csomagolásán azt jelzi, hogy a terméket nem szabad háztartási hulladékként kezelni.

Ehelyett azt az elektronikus és elektromos berendezések újrahasznosításával foglalkozó hulladékgyűjtő helyeken kell leadni. Ezzel hozzájárul a környezetet és az emberi egészséget veszélyeztető negatív hatások csökkentéséhez.

Az anyagok újrahasznosításával megóvhatók a természeti erőforrások. A termék újrahasznosításával kapcsolatos.További információkért forduljon a helyhatósághoz, a háztartási hulladék megsemmisítését végző szolgáltatóhoz vagy a bolthoz ahol a terméket megvásárolta.

Perilica suđa sadrži biocidni proizvod u filtru za taloženje nečistoća kako bi se spriječio rast bakterija.
Djelatna tvar: cink pirition (CAS br.: 13463-41-7)





Service & Support

Visit Our Website
sharphomeappliances.com

52334766 R60

SHARP

Be Original.