



ES-HFB8143WD-EE

Washing Machine

SQ Manuali i Përdorimit

UKR Посібник користувача

ET Kasutusjuhend

LV Lietotāja rokasgrāmata





SHARP

Be Original.

Faleminderit që zgjodhët këtë produkt.

Ky Manual Përdorimi përmban informacione të rëndësishme për sigurinë dhe udhëzime mbi përdorimin dhe mirëmbajtjen e pajisjes suaj.

Ju lutemi lexoni këtë Manual Përdorimi para se të përdorni pajisjen dhe ruajeni këtë libër për referencë në të ardhmen.

Ikona	Tipi	Kuptimi
	PARALAJMËRIM	Rrezik nga lëndimi serioz ose vdekja
	RREZIK NGA GODITJA ELEKTRIKE	Tension i rrezikshëm
	ZJARR	Paralajmërim: Rrezik nga zjarri / materiale të ndezshme
	KUJDES	Rrezik nga lëndimi ose dëmtimi i pronës
	E RËNDËSISHME/SHËNIM	Operimi i sistemit në mënyrë të drejtë

PËRMBAJTJA

1.UDHËZIME SIGURIE	1
1.1 Paralajmërime të Përgjithshme të Sigurisë	2
1.2 Gjatë përdorimit	6
1.3 Paketimi dhe Mjedisi.....	7
1.4 Informacione Për Kursime.....	8
2.SPECIFIKIME TEKNIKE	9
2.1 PAMJA E PËRGJITHSHME	9
2.2 SPECIFIKIMET TEKNIKE	9
3.INSTALIMI	10
3.1 Çmontimi i bulonave të transportit.....	10
3.2 Rregullimi i këmbëve/ Rregullimi i mbështetësve të rregullueshëm	10
3.3 Lidhja elektrike.....	10
3.4 (LIDHJA E TUBIT TË HYRJES SË UJIT)	11
3.5 Lidhja për shkarkimin e ujit	12
4.PAMJA E PANELIT TË KONTROLLIT	12
4.1 Sirtari i Detergjentit.....	12
4.2 PJESET	13
4.3 Disku i programit.....	13
4.4 Ekрани elektronik.....	13
5.PËRDORIMI I MAKINËS SUAJ LARËSE	14
5.1 Përgatitja e rrobave tuaja	14
5.2 Vendosja e rrobave në makinë	15
5.3 Hedhja e detergjentit në makinën larëse	15
5.4 Përdorimi i makinës suaj larëse.....	15
5.5 Zgjedhja e programit	16
5.6 Sistemi i zbulimit të gjysmë-ngarkesës.....	16
5.7 Funksionet Shtesë	16
5.8 Kuçi i fëmijëve.....	19
5.9 Gjatë programit.....	19
5.10 Fundi i programit.....	19
6.TABELA E PROGRAMIT	20
6.1 Informata ose të dhëna të rëndësishme	22
7.PASTRIMI DHE MIRËMBAJTJA	23
7.1 Paralajmërim	23
7.2 Filtrat e hyrjes së ujit.....	23
7.3 Filtri i pompës	24
7.4 Sirtari i Detergjentit.....	24
8.NDALUESI I RRYMËS SË UJIT/ TRUPI / TAMBURI	25
9.ZGJIDHJA E PROBLEMEVE	26
10.PARALAJMËRIMET AUTOMATIKE PËR DEFEKTE DHE ÇFARË TË BËNI	28

1. UDHËZIME SIGURIE

Tensioni / frekuenca e operimit	(220-240) V~/50Hz
Rryma totale (A)	10
Presioni i ujit (Mpa)	Maksimum 1 Mpa / Minimum 0.1Mpa
Fuqia totale (W)	2200
Kapaciteti maksimal larës (rroba të thata) (kg)	8

- Mos e montoni larësen mbi qilim ose vende të tilla që do ta pengonin ajrosjen e bazës së saj.
- Pajisja nuk është bërë për t'u përdorur nga njerëz (përfshirë fëmijët) me aftësi të kufizuara fizike, shqisore ose mendore, apo me mungesë përvoja dhe njohurie përveç nëse janë nën mbikëqyrje ose janë udhëzuar në lidhje me përdorimin e pajisjes nga një person përgjegjës për sigurinë e tyre.
- Fëmijët nën moshën 3 vjeçare duhet të mbahen larg përveç nëse janë nën mbikëqyrje të vazhdueshme.
- Telefononi shërbimin e autorizuar më të afërt për zëvendësim të kabllot nëse nuk funksionon.
- Përdorni vetëm tubin e ri për hyrjen e ujit që vijnë bashkë me makinën kur bëni lidhjet e hyrjes të ujit në makinën tuaj. Asnjëherë mos përdorni tuba të vjetra, të përdorura ose të dëmtuara për hyrjen e ujit.
- Fëmijët nuk duhet të luajnë me pajisjen. Pastrimi

dhe mirëmbajtja nga përdoruesi nuk duhet të bëhet nga fëmijët pa mbikëqyrje.

SHËNIM: Për kopjim elektronik të këtij manuali, ju lutemi kontaktoni adresën vijuese: „washingmachine@standardtest.info“. Në adresën elektronike, ju lutemi shkruani emrin e modelit dhe numrin serik (20 shifror) që mund të gjendet në derën e pajisjes.

Lexoni këtë doracak të shfrytëzuesit me kujdes.

Makina juaj është vetëm për përdorim shtëpiak. Përdorimi i saj për qëllime komerciale do ta prish garancinë e makinës suaj.



Ky manual ose doracak është përgatitur për më shumë modele andaj pajisja juaj mund të mos i posedojë disa nga karakteristikat e përshkruara brenda. Për këtë arsye me rëndësi është t'i kushtojmë vëmendje të veçantë çdo figure kur lexojmë manualin e përdorimit.

1.1 Paralajmërimet të Përgjithshme të Sigurisë

- Temperatura e nevojshme e ambientit për punë ideale të makinës larëse është 15-25°.
- Kur temperatura është nën 0 C, tubat mund të çahen ose kartela elektronike mund të mos punojë siç duhet.
- Ju lutemi sigurohuni që rrobat e ngarkuar në Makinën tuaj larëse nuk përmbajnë objekte të huaj si gozhda, gjilpëra, shkrepëse dhe monedha.
- **Rekomandohet që në larjen e parë, duhet të**

zgjedhni Programin e Pambukut 90 C pa rroba dhe mbushni përgjysmë dhomëzën II të sirtarit të detergjentit me detergjent të përshtatshëm.

- Mbetje mund të mblidhet mbi detergjentin dhe zbutësit e ekspozuar ndaj ajrit gjatë kohë. Vendos vetëm zbutës ose detergjent në sirtar në fillim të çdo larje.
- Largoni makinën larëse nga priza, shkyçni furnizimin e ujit nëse makina mbetet e papërdorur për një kohë të gjatë. Ne po ashtu rekomandojmë që ta leni derën hapur për të parandaluar akumulimin e lagështisë brenda makinës larëse.
- Pak ujë mund të mbetet në makinën larëse si pasojë e kontrollimeve të cilësisë gjatë prodhimit. Kjo nuk do të ndikojë operimin e makinës suaj larëse.
- Pakoja e makinës mund të jetë e rrezikshme për fëmijët. Mos lejoni fëmijët të luajnë me pakon ose pjesë të vogla të Makinës larëse.
- Mbajini materialet e paketimit në një vend ku fëmijët nuk mund t'i arrijnë ose hidhini ato pako siç rekomandohet.
- Përdorni programet e para-larjes për rrobat shumë të fëlliqura.

⚠️Asnjëherë mos hapni sirtarin e detergjentit kur makina larëse është duke punuar.

- Në rast të prishjes, stakoni makinën nga rryma dhe ndërprisni rubinetin. Mos tentoni të bëni asnjë riparim. Kontaktoni agjentin e qendrës së autorizuar më të afërt.
- Mos tejkaloni ngarkesën maksimale për programin larës të cilin e keni zgjedhur.

⚠️Asnjëherë mos hap derën me forcë kur makina

larëse është duke punuar.

- Larja e rrobave që përmbajnë miell mund ta dëmtojë makinën tuaj.
- Ju lutemi zbatoni udhëzimet e prodhuesve për përdorimin e kondicionerit të tekstilit ose të produkteve të ngjashme të cilat synoni t'i përdorni në Makinën tuaj.
- Sigurohuni që dera e makinës larëse nuk kufizohet dhe mund të hapet plotësisht.

Instaloni makinën larëse në vende që mund të ajrosen plotësisht dhe mund të kenë qarkullim të vazhdueshëm ajri.

⚠️ Lexoni këto paralajmërime. Ndiqni këshillën e dhënë për të mbrojtur vetveten dhe të tjerët nga rreziqet dhe lëndimet fatale.

RREZIK NGA DJEGIET

⚠️ Mos e prekni tubën shkarkuese ose ujin e shkarkuar ndërkohë që Makina larëse është duke punuar. Temperaturat e larta të përfshira paraqesin rrezik nga djegia.

⚠️⚡ RREZIK NGA VDEKJA NGA RRYMA ELEKTRIKE

- Mos e lidh Makinën larëse me rrymën elektrike duke përdorur kablllo zgjatës.
- Mos fusni spinën e dëmtuar në prizë.
- Asnjëherë mos tërhiqni kabllon për ta nxjerrë spinën nga priza. Gjithmonë mbani spinën.
- Asnjëherë mos e prekni kabllon/spinën e makinës me duar të lagura sepse kjo mund të

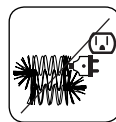
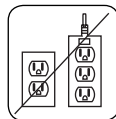

shkaktoj tronditje elektrike ose qark të shkurtër.

- Asnjëherë mos e prekni Makinën larëse me duar ose këmbë të lagura.
- Një kordon/spinë e dëmtuar mund të shkaktojë zjarr ose t'ju japë një goditje elektrike. Kur dëmtohet, ajo duhet të ndërrohet dhe kjo duhet të bëhet vetëm nga personeli i kualifikuar.



⚠️ Rrezik nga vërshimi

- Kontrolloni shpejtësinë e rrjedhjes së ujit para se të vendosni tubin shkarkues në lavaman.
- Merrni masat e nevojshme për të mos lejuar rrëshqitjen e tubit.
- Rrjedhja e ujit mund të zhvendos tubin nëse nuk është i shtrënguar mirë. Sigurohuni që tapa në lavamanin tuaj nuk e bllokon vrimën e prizës.

⚠️ Rrezik Zjarri!

- Mos mbani lëngje që marrin flakë pranë makinës suaj larëse.
- Përmbajtja e sqfurit të pastruesve të bojës mund të shkaktojë gërryerje. Për këtë arsye, asnjëherë mos përdorni materiale për heqjen e bojës në makinën tuaj.
- Asnjëherë mos përdorni produkte që përmbajnë material hollues në makinën tuaj.
- Ju lutemi sigurohuni që rrobat e ngarkuar në Makinën tuaj larëse nuk përmbajnë objekte të huaj si gozhda, gjilpëra, shkrepëse dhe monedha.

Rrezik zjarri dhe shpërthimi!

⚠️ Rrezik nga rënia dhe lëndimi

- Mos hipni mbi Makinën larëse.

- Sigurohuni se tubat dhe kabllot nuk do të shkaktojnë rrezik nga pengimi.
- Mos e ktheni makinën mbrapsht ose në anë.
- Mos e ngrini Makinën larëse duke e mbajtur nga sirtari i detergjentit ose dera.

! Makina larëse duhet të mbahet nga 2 ose më shumë persona.



! Siguria për fëmijët

- Mos i lini fëmijët pa mbikëqyrje pranë pajisjes. Fëmijët mund të kyçen brenda në pajisje duke rrezikuar vdekjen.
- Mos i lini fëmijët të prekin derën prej xhami gjatë punës. Sipërfaqja bëhet shumë e nxehtë dhe mund të shkaktojë dëmtim në lëkurë.
- Mbajini materialet e paketimit larg nga fëmijët.
- Mund të ndodhë helmim dhe irritim nëse konsumohet detergjent dhe materiale pastrimi ose nëse këto bien në kontakt me lëkurën dhe sytë. Mbajini materialet e pastrimit larg nga fëmijët.

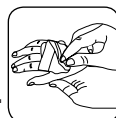

1.2 Gjatë përdorimit

- Mbajini kafshët tuaja larg nga makina larëse.
- Ju lutem kontrolloni paketimin e makinës suaj larëse para se ta instaloni, si dhe sipërfaqen e jashtme pasi të largohet paketimi. Mos e shfrytëzoni makinën nëse ka ndonjë dëmtim ose nëse paketimi është i hapur.
- Instalimin e pajisjes duhet ta bëjë vetëm kompania e autorizuar për servisim. Instalimi nga dikush tjetër përveç agjentit të autorizuar do ta shfuqizojë garancinë.

- Kjo pajisje mund të përdoret nga fëmijët e moshës prej 8 vjeç e sipër dhe nga personat me aftësi të kufizuara fizike, ndjesore ose mendore apo me mungesë përvoje dhe njohurie nëse janë nën mbikëqyrje ose janë udhëzuar në lidhje me përdorimin e pajisjes në një mënyrë të sigurt dhe i kuptojnë rreziqet që përfshihen. Fëmijët nuk guxojnë të luajnë me pajisjen. Pastrimi dhe mirëmbajtja nga përdoruesi nuk guxojnë të bëhet nga fëmijët pa mbikëqyrje.
- Përdorëni makinën vetëm për rroba që janë përcaktuar si të përshtatshme për larje në të nga prodhuesi.
- **Para se ta vini në punë makinën, hiqni 4 vidat e transportit dhe largësorët e gomës nga pjesa e pasme e makinës. Nëse bulonat nuk largohen ata mund të shkaktojnë vibrime të madh, zhurmë dhe keqfunksion të makinës dhe mund të shfuqizojnë garancinë.**
- Garancia juaj nuk mbulon dëmin e shkaktuar nga faktorët e jashtëm si zjarri, vërshimet dhe burimet tjera të dëmit.
- Ju lutem mos e hidhni këtë manual përdorimi; ruajeni për referencë në të ardhmen.

 **SHËNIM:** Specifikimet e makinës mund të ndryshojnë në varësi të produktit të blerë.

1.3 Paketimi dhe Mjedisi

Heqja e materialeve të paketimit

Materialet e paketimit mbrojnë makinën tuaj nga çdo dëmtim që mund të ndodhë gjatë transportit. Materialet e paketimit janë jo të dëmshme për mjedisin pasi janë të riciklueshme. Riciklimi i

materialeve ofron kursime të lëndës së parë dhe ul prodhimin e mbeturinave.

1.4 Informacione Për Kursime

Disa informacione të rëndësishme për të arritur punë efikase të makinës suaj larëse:

- Mos tejkaloni ngarkesën maksimale për programin larës të cilin e keni zgjedhur. Kjo lejon që makina juaj të funksionojë në regjimin e kursimit të energjisë.
- Mos e përdorni karakteristikën e paralarjes për rrobat pak të fëlliqura. Kjo do të ju ndihmojë të kurseni rrymën dhe konsumin e ujit.

Deklarata CE e konformimit

Ne deklarojmë se produktet tona përmbushin Direktivat Evropiane, Vendimet dhe Rregullat si dhe e kërkesat e renditura në standardet e referuara.

Hedhja e makinës së vjetër larëse



Ky simbol në produkt ose paketim tregon që produkti nuk duhet të trajtohet si mbeturinat e zakonshme. Por në vend të kësaj, duhet të dorëzohet në pikat e grumbullimit të mbeturinave për riciklimin e pajisjeve elektrike dhe elektronike. Duke u siguruar që ky produkt të hidhet siç duhet, ju do të kontribuoni në shmangien e pasojave të mundshme negative në lidhje me mjedisin dhe shëndetin e njeriut, të cilat lindin për shkak të trajtimit të gabuar të hedhjes së këtij produkti. Për informacione më të detajuara në lidhje me riciklimin e këtij produkti, ju lutem kontaktoni zyrën lokale, shërbimin për mbetjet shtëpiake ose shitoren ku keni blerë produktin.

2. SPECIFIKIME TEKNIKE

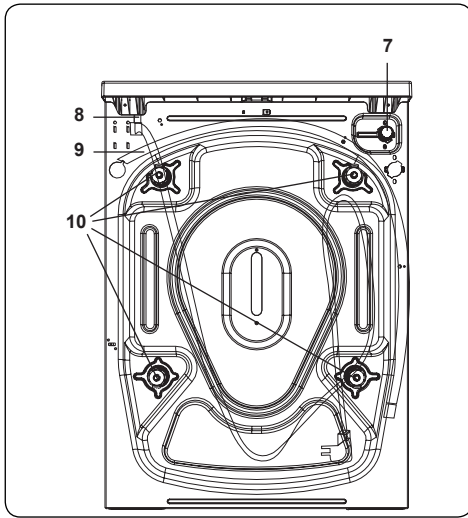
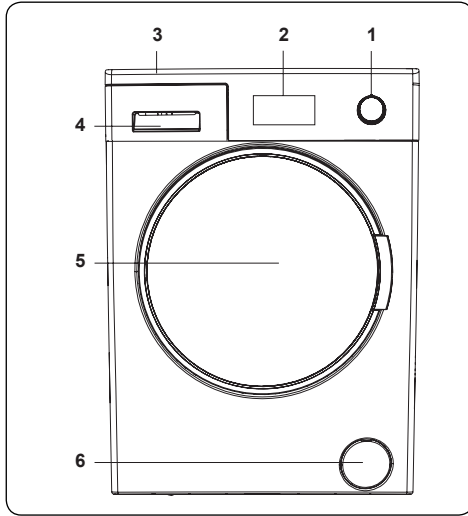

2.1 PAMJA E PËRGJITHSHME

1. Disku i programit
2. Ekran elektronik
3. Sirtari i sipërm
4. Sirtari i Detergjentit
5. Tamburi
6. Kapaku i filtrit të pompës
7. Valvul e Hyrjes të Ujit
8. Kabloja e Energjisë
9. Tubi i Shkarkimit
10. Bulonat e transitit

2.2 SPECIFIKIMET TEKNIKE

Tensioni i punimit / frekuenca (V/Hz)	(220-240) V~/50Hz
Rryma totale (A)	10
Presioni i ujit (Mpa)	Maksimumi: 1 Mpa Minimumi: 0.1 Mpa
Fuqia totale (W)	2200
Kapaciteti maksimal i rrobave të thata (kg)	8
Shpejtësia e centrifugës (rrot/min)	1400
Numri i programeve	15
Dimensionet (mm)	
Lartësia	845
Gjerësia	597
Thellësia	557

3. INSTALIMI

3.1 Çmontimi i bulonave të transportit

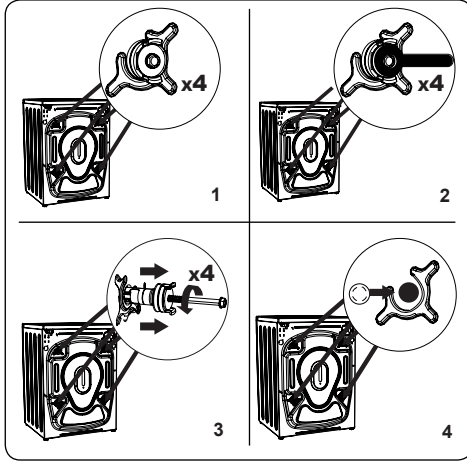

1. Para se ta vini në punë makinën, hiqni 4 vidat e transportit dhe largësorët e gomës nga pjesa e pasme e makinës. Nëse bulonat nuk largohen, ata mund të shkaktojnë vibrime të madh, zhurmë dhe keqfunksion të makinës dhe mund të shfuqizojnë garancinë.
2. Bulonat e transportit duhet të lirohen duke i rotulluar në të majtë me një çelës të përshtatshëm.
3. Largoni bulonat e transportit me një tërheqje të drejtpërdrejtë.
4. Montoni kapakët e verbër prej plastike të dhëna në qesen e aksesorëve në vrimat ku janë hequr bulonat e transportit. Bulonat e transportit duhet të ruhen për përdorim në të ardhmen.

SHËNIM: Largoni bulonat e transportit para përdorimit të parë të makinës. Defektet që shfaqen për shkak se makina po shfrytëzohet me bulona të transportit nuk mbulohen nga garancia.

3.2 Rregullimi i këmbëve/ Rregullimi i mbështetësve të rregullueshëm

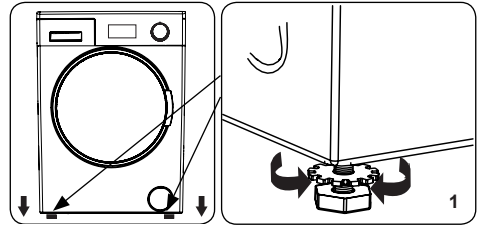

1. Mos instaloni makinën mbi sipërfaqe (si qilim) e cila do të pengojë ajrosjen e saj në bazë.
- Për të garantuar punim të heshtur dhe pa dridhje të makinës, ajo duhet të vendoset mbi një sipërfaqe të fortë.
- Mund të rregulloni nivelin e makinës duke rregulluar këmbët.
- Lironi bulonin kyçës prej plastike.

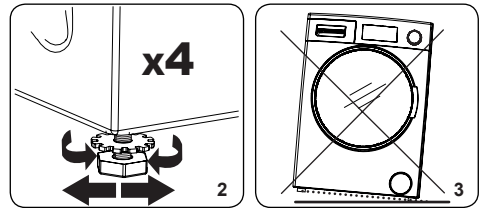

2. To increase the
3. Rrotulloni këmbët në të djathtë për të rritur lartësinë e makinës. Rrotulloni këmbët në të majtë për të ulur lartësinë e makinës.
- Pasi makina të nivelohet, shtrëngoni dadot shtrënguese duke rrotulluar në të djathtë.
4. Asnjëherë mos vendosni karton, dru ose materiale të ngjashme nën makinë për ta niveluar.
- Kur pastroni dyshejen mbi të cilën qëndron makina, bëni kujdes të mos ta destabilizoni makinën.

3.3 Lidhja elektrike

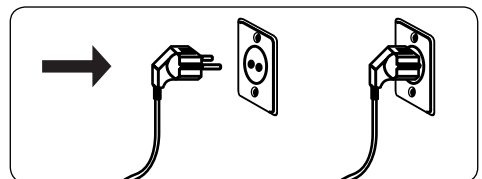

- Makina juaj kërkon 220-240V, rrymë elektrike 50.
- Kordoni i energjisë së makinës larëse është i pajisur me një spinë me tokëzim të posaçëm. Kjo spinë duhet të futet gjithmonë në një prizë të tokëzuar prej 10 amp.
- Nëse nuk keni një prizë dhe siguresë të tillë, ju lutem kërkonti që punën ta bëjë një elektrikist i kualifikuar.
- Nëse nuk mbajmë përgjegjësi për dëmtimet që ndodhin për shkak të përdorimit të pajisjes së patokëzuar.

SHËNIM: Përdorimi i makinës suaj në tension të ulët do të bëjë që cikli i jetës së makinës tuaj të pakësohet dhe performanca të jetë e kufizuar.

3.4 (LIDHJA E TUBIT TË HYRJES SË UJIT)

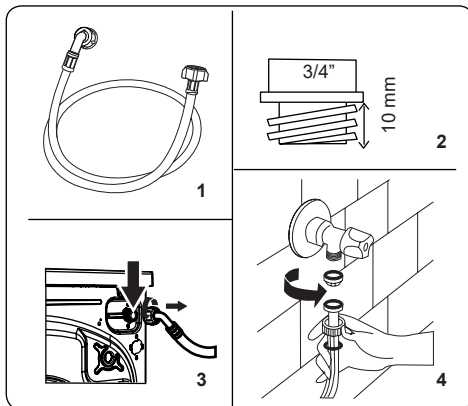

1. Makina juaj mund të ketë një lidhje të vetme për hyrjen e ujit (ftohtë) ose lidhje

të dyfishtë për hyrjen e ujit (ngrohtë dhe ftohtë) varësisht mbi specifikimet e makinës. Tubi me kapak të bardhë duhet të lidhet me hyrjen e ujit të ftohtë dhe tubi me kapak të kuq me hyrjen e ujit të ngrohtë (vlen për makinat larëse me dy hyrje uji).

- Për të parandaluar kullimet në nyje ose bashkime, atëherë 1 ose 2 dado (varësisht nga specifikimet e makinës) furnizohen në pako me tubë. Instaloni këto dado në fund të tubit hyrës të ujit i cili lidhet me furnizimin e ujit.
2. Montoni tubat e rinj të hyrjes të ujit në një rubinet me fileta $\frac{3}{4}$ ".
 - Lidhni fundin me kapak të bardhë të tubit hyrës të ujit me valvulën e bardhë hyrëse të ujit në anën e pasme të makina dhe fundin me kapak të kuq të tubit me valvulën e kuqe hyrëse të ujit (nëse është në dispozicion).
 - Shtrengoni lidhet me dorë Nëse dyshoni, konsultohuni me ndonjë hidraulik të kualifikuar.
 - Rrjedha e ujit me presion 0. 1-1 Mpa do të bëjë që makina juaj të punojë me efikasitet optimal (presioni 0. 1 Mpa donë të thotë se më shumë se 8 litra ujë do të kalojnë përmes një rubineti të hapur plotësisht në një minutë.)
 3. Pasi ti keni bërë të gjitha lidhjet, me kujdes kyçni rubinetin dhe kontrolloni nëse kemi kullime diku.
 4. Sigurohuni që tubat e ujit hyrës nuk janë të bllokuara, të rrudhosura, përdredhura ose të palosura.
 - Nëse makina juaj ka lidhje të ujit hyrëse, temperatura e furnizimit të ujit duhet të jetë më e lartë se 70 C.

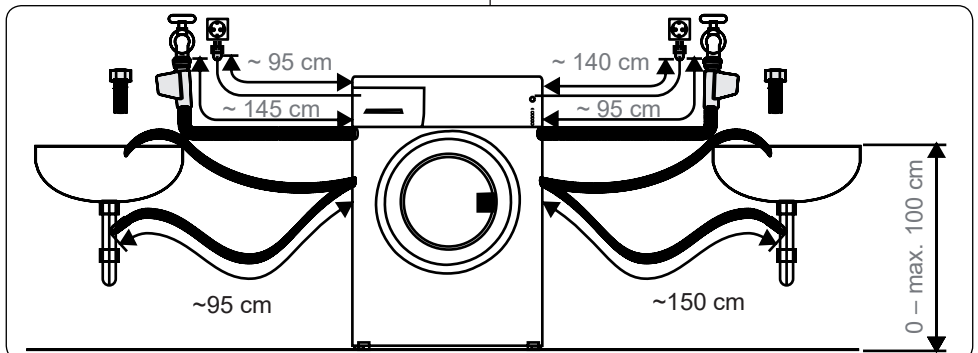

SHËNIM: Makina juaj larëse paqjetër të lidhet me furnizimin e ujit duke përdorur tubin e ri për mbushje. Tubat e vjetër s'guxojnë të përdoren.

3.5 Lidhja për shkarkimin e ujit

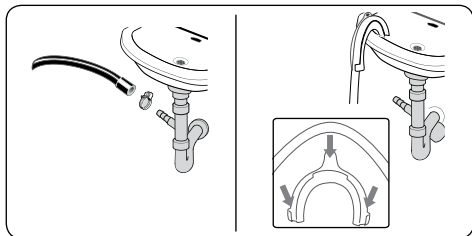

- Lidh tubën e ujit shkarkues me tubën vertikale ose me bërrylin shkarkues të lavamanit shtëpiak, duke përdorur pajisje shtesë.
- Asnjëherë mos u mundoni ta zgjatni tubin e shkarkimit
- Mos e futni tubin e shkarkimit të ujit të makinës në një enë, kovë ose mbi lavaman.
- Sigurohuni që tubi i shkarkimit të ujit të mos përthyeret, përdridhet, shtypet ose zgjatet.
- Tubi për shkarkim ose tharje të makinës larëse paqjetër të instalohet në një lartësi maksimale prej 100 cm nga toka.

4. PAMJA E PANELIT TË KONTROLLIT

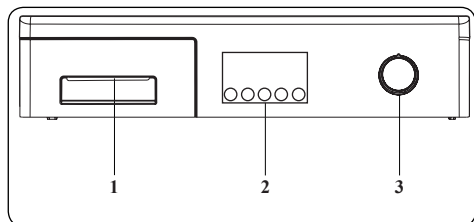

1. Sirtari i Detergjentit
2. Ekran Elektronik dhe Funksionet Shtesë
3. Disku i programit

4.1 Sirtari i Detergjentit

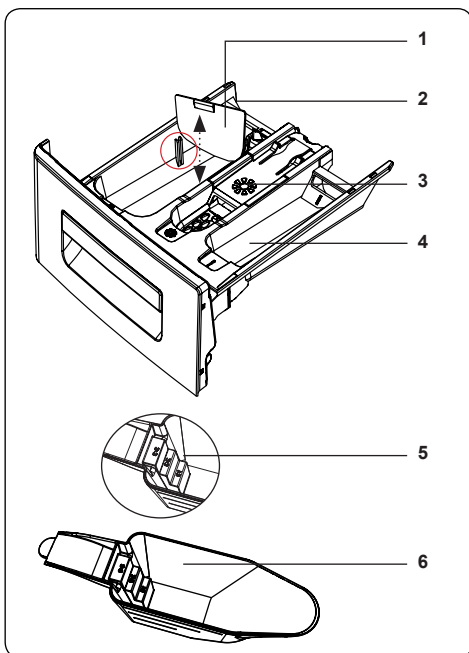
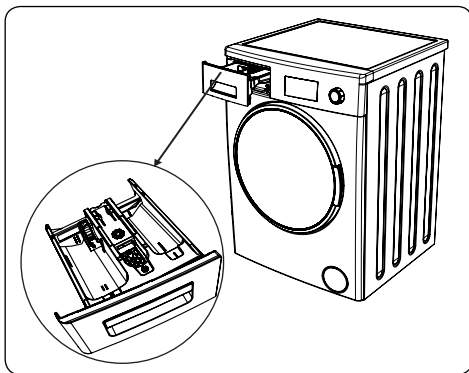

1. Pajisjet ndihmëse të detergjentit të lëngshëm
2. Ndarja kryesore e detergjentit për larje
3. Dhoma e zbutësit
4. Dhoma e detergjentit për paralarje
5. Nivelet e detergjentit pluhur
6. Luharja e detergjentit pluhur (*)

(*) Specifikimet mund të ndryshojnë në varësi nga produkti i blerë.

4.2 PJESËT

Dhoma e detergjentit për larjen kryesore

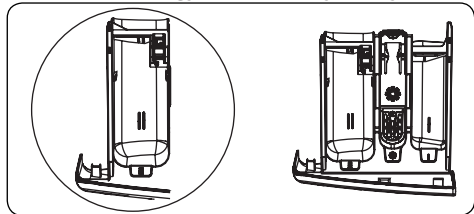

Kjo dhomë është për detergjentet e lëngshëm ose pluhur ose për larguesin e çmërsit (bigorrit). Pjata e nivelit të detergjentit të lëngshëm furnizohet brenda në makinën tuaj. (*)

Kondicioneri i pëlhurës, niseshteja, dhoma e detergjentit:

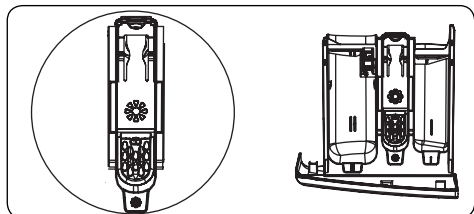

Kjo dhomë është për zbutësit, kondicionerët ose niseshten. Ndiq udhëzimet në pako Nëse zbutësit lënë mbetje pas përdorimit, provoni t'i holloni ata ose përdorni zbutës të lëngshëm.

Dhoma e detergjentit për paralarje

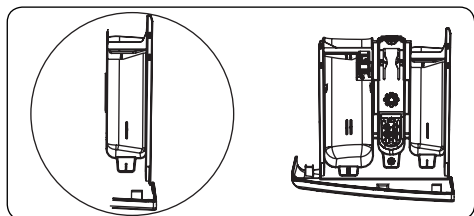

Kjo dhomë duhet të përdoret vetëm kur zgjidhet programi i paralarjes. Programi i paralarjes rekomandohet për rrobat shumë të fëlliqura.

(*) Specifikimet mund të ndryshojnë në varësi nga produkti o blerë.

4.3 Disku i programit

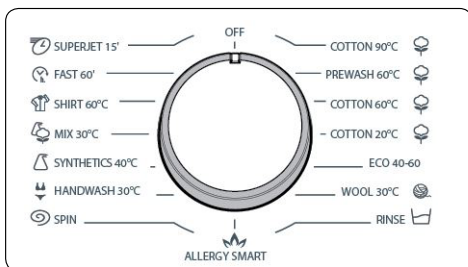

- Mund të zgjidhni një program duke rrotulluar diskun e programeve në të majtë ose në të djathtë deri sa shënuesi në diskun e programit të drejtohet ka programi i zgjedhur.
- Ju lutem sigurohuni që çelësi i programit të jetë vendosur saktësisht në programin që dëshironi.

4.4 Ekran elektronik

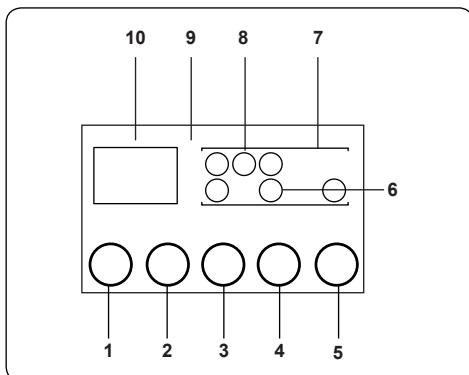

1. Butoni i rregullimit të temperaturës së ujit
2. Butoni i rregullimit të shpejtësisë rpm
3. Funkzioni Shtesë i Ndezjes së Vonuar
4. Butoni i Funkzionit Shtesë
5. Butoni Start / Pause
6. Simboli i Funkzionit Shtesë
7. Ekran i funksioneve
8. Ekran i nivelit të larjes
9. Ekran elektronik
10. Ekran Digjital

Paneli i ekranit tregon kohëmatësit e vonesës së larjes (nëse është paracaktuar), zgjedhjen e temperaturës, ndonjë funksion shtesë që keni zgjedhur dhe fazën aktuale

të programit që keni vënë në funksion në makinën tuaj (山 → paralarje/larje, 水 → shpëlarje, @ → rrotullim).

Paneli i ekranit tregon „END (FUND)“ kur programi i zgjedhur përfundon. Paneli i ekranit po ashtu tregon nëse defekti ose çrregullimi është shfaqur me makinën tuaj.

5. PËRDORIMI I MAKINËS SUAJ LARËSE



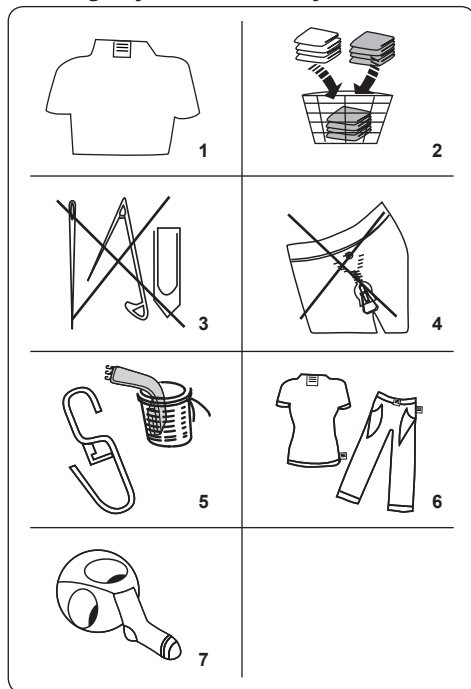









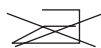

5.1 Përgatitja e rrobave tuaja

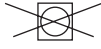

- Ndiqni udhëzimet e dhëna në etiketat e kujdesit në rroba.
 - Ndani rrobat tuaja sipas llojeve të tyre (pambuk, sintetike, delikate, lesh, etj.) temperaturës së larjes (ftohtë, 30°, 40°, 60°, 90°) dhe shkallës së ndotjes (pak me njolla, me njolla, me shumë njolla).
- Asnjëherë mos i lani rrobat me ngjyra dhe ato të bardha së bashku.
 - Tekstilet e errëta mund të përmbajnë ngjyrë të tepërt dhe duhet të lahen veçmas disa herë.
- Sigurohuni që të mos ketë materiale metalike në rrobat tuaja ose në xhepa; nëse ka, largoni të njëjtat.

! KUJDES: Çdo defekt që mund të shfaqet për shkak të materialeve të huaja duke dëmtuar makinën tuaj nuk do të mbulohet nga garancia.

- Mbyllni zinxhirët, mbyllini tokëzat.
- Hiqni tokëzat metalikë ose plastikë të tyleve ose perdeve ose vendosini në rretë ose çantë larjeje.
- Ktheni nga e prapa tekstile si pantallonat, trikotazhet, këmishët dhe xhupet sportive.
- Lani çorapet, shamitë dhe rroba të tilla të vogla në rretë për larje.

 Mund të zbardhohet	 Mos e zbardh	 Larje normale
 Temperatura maksimale e hekurosjes 150°C	 Temperatura maksimale e hekurosjes 200°C	 Mos e hekurosni
 Mund të pastrohet e thatë	 Jo pastrim kimik	 Tharje e sheshtë
 Tharje pa rrudha	 Tharje në tel	 Mos thaj me tambur
 Pastrimi kimi me gaz naftë, alkool të pastër dhe R113 lejohet.	 Perkloroetilien R11, R13, vajguri	 Perklorinetilien R11, R113, Benzinë

5.2 Vendosja e rrobave në makinë

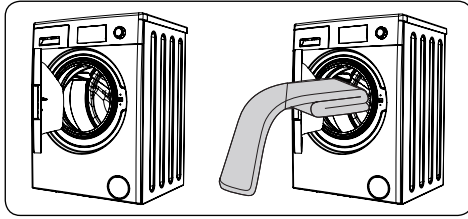

- Hapeni derën e makinës larës.
- Përhapni rrobat në makinë në mënyrë të njëtrajtshme.

SHËNIM: Kujdes mos tejkaloni ngarkesën maksimale të tamburit sepse kjo do të jepte rezultate të dobëta të larjes dhe do të shkaktojte rrudhosjen. Lexoni tabelat e programit për larje për më shumë të dhëna mbi kapacitetet e ngarkesës.

Tabela në vijim tregon peshat e përafërta të artikujve tipik të rrobave,

LLOJI I RROBAVE	PESHA (gr)
Peshqir	200
Lino	500
Rroba banjoje	1200
Mbulesë jorgani	700
Këllëf jastëku	200
Të brendshme	100
Mbulesë tavoline	250

- Vendosni një nga një secilën prej rrobave.
- Sigurohuni që asnjë artikull lavanderie të mos bllokohet mes guarnacionit të gomës dhe derës.
- Butësisht shtyni derën deri sa të mbyllet.

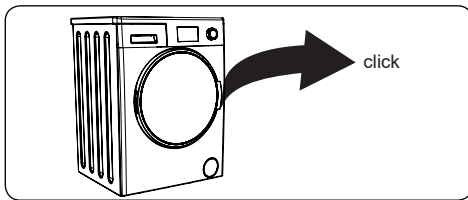

- Sigurohuni që dera është e mbyllur plotësisht ndryshe programi nuk do të fillojë.

5.3 Hedhja e detergjentit në makinën larëse

Sasia e detergjentit që vendosni në makinën larëse varet nga kriteret e mëposhtme:

- Nëse rrobat tuaja janë pak të fëlliqura, mos i lani paraprakisht. Vendosni një sasi të vogël të detergjentit (siç është cilësuar nga prodhuesi) në ndarjen II e sirtarit të detergjentit.
- Nëse rrobat janë shumë të fëlliqura, zgjedhni një program me para larje dhe vendos 1/4 të detergjentit në dhomën I të sirtarit të detergjentit dhe pjesën e mbetur në dhomën II.
- Përdorni detergjente të prodhuar për makina larëse automatike. Ndiqni udhëzimet e prodhuesit për sasinë e detergjentit që do të përdoret.
- Në kushte me ujë të fortë do të nevojitet më shumë detergjent.
- Sasia e nevojshme e detergjentit do të rritet sipas ngarkesës së larjes.
- Vendosni zbutësin në ndarjen e mesme të sirtarit të detergjentit. Mos e tejkaloni nivelin MAX.
- Këto zbutës mund të shkaktojnë bllokimin e sirtarit dhe duhet të hollohen.
- Është e mundur të përdorim detergjente fluide në të gjitha programet pa paralarje. Për ta bërë këtë, rrëshqitni pllakën e sheshtë të detergjentit fluid (*) në udhëzuesit në ndarjen II të sirtarit të detergjentit. Përdorni linjat e pjatës si udhëzues për të mbushur sirtarin deri në nivelin e duhur.

(*) Specifikimet mund të ndryshojnë në varësi nga produkti i blerë.

5.4 Përdorimi i makinës suaj larëse

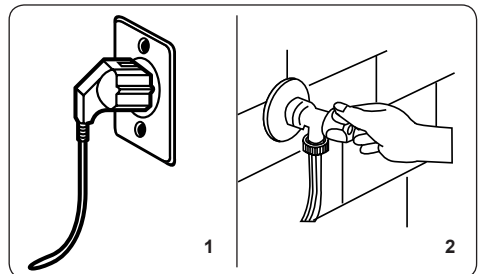

1. Lidhni makinën me rrymë

2. Kyçni furnizimin e ujit .
 - Hapni derën e makinës larëse.
 - Përhapini rrobat në makinë në mënyrë të njëtrajtshme.
 - Butësisht shtyni derën deri sa të mbyllet.

5.5 Zgjedhja e programit

Përdorni informatat në tabelat e programit për të zgjedhur programin më të përshtatshëm për rrobat tuaja.

5.6 Sistemi i zbulimit të gjysmë-ngarkesës

Makina juaj është e pajisur me një sistem zbulimi të ngarkesës përgjysmë.

Nëse vendosni më pak se gjysma e ngarkesës maksimale të rrobave në makinën tuaj, funksioni i gjysmë-ngarkesës do të rregullohet në mënyrë automatike, pavarësisht nga programi që zgjidhet. Kjo do të thotë se programi i selektuar do të merr më pak kohë për t'u mbaruar dhe do të harxhojë më pak ujë dhe energji.

(*) Sipas Modelit

5.7 Funkzionet Shtesë

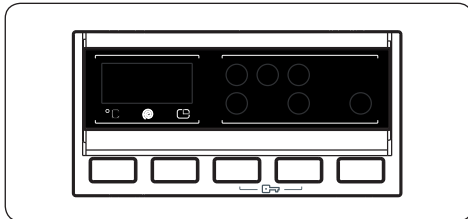

Para fillimit të programit, mund të zgjedhni një funksion shtesë.

- Shtypni butonin në Panelin e Kontrollit nën simbolin e funksionit shtesë që dëshironi ta zgjedhni.
- Nëse simboli i funksionit plotësues flakëron vazhdimisht, atëherë funksioni është aktivizuar.
- Nëse simboli i funksionit shtesë dridhet (vezullon), funksioni nuk është selektuar.

Arsyeja për mos-aktivizimin:

- **Funksioni plotësues nuk përputhet me programin e zgjedhur të larjes.**
- **Makina juaj ka avancuar shumë në programin e zgjedhur që programi shtesë të mund të zgjedhet.**

- **Funksionin shtesë të cilin e keni zgjedhur nuk përputhet me një funksion tjetër shtesë të cilin tashmë e keni zgjedhur.**

1. Zgjedhja e temperaturës

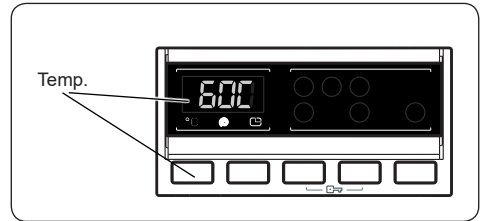

Përdor butonin e përshtatjes së temperaturës së ujit për larje për të ndryshuar temperaturën e ujit larës të programuar automatikisht.

Kur të zgjedhni një programë temperatura maksimale për atë programë shfaqet në mënyrë automatike. Për të rregulluar temperaturën, shtypni butonin për rregullimin e temperaturës së ujit deri sa të shfaqet temperatura e dëshiruar në ekran.

Mund të ulni gradualisht temperaturën e ujit të larjes midis temperaturës maksimale të larjes të programit të zgjedhur dhe zgjedhjeve të larjeve me ujë të ftohtë (--) duke shtypur butonin e rregullimit të temperaturës.

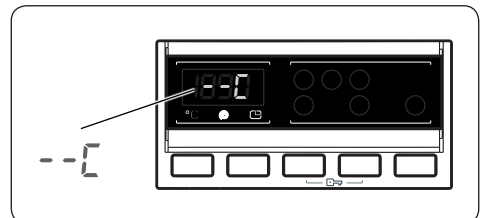

Nëse e keni kaluar temperaturën e ujit të larjes që donit, shtypni vazhdimisht butonin e rregullimit të temperaturës të larjes deri sa temperatura e dëshiruar të shfaqet sërish.

2. Zgjedhja e shpejtësisë të centrifugës

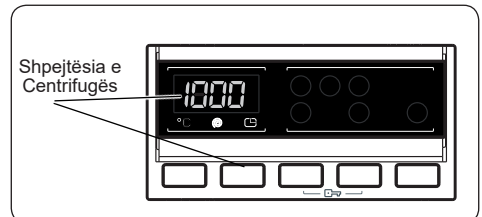

Kur të zgjedhni një programë, temperatura maksimale për atë programë shfaqet në mënyrë automatike.

Për të përshtatur shpejtësinë e rrotullimeve ose centrifugës mes shpejtësisë maksimale të centrifugës dhe opsionit të anulimit të centrifugës (--), shtypni butonin e Shpejtësisë së centrifugës deri sa të shfaqet shpejtësia e dëshiruar.

Nëse keni anashkaluar shpejtësinë e centrifugës që dëshironi ta rregulloni, vazhdoni me shtypjen e butonit për përshtatjen e shpejtësisë së centrifugës deri sa shpejtësia e dëshiruar të shfaqet.

3. Kohëmatësi i Shtyrjes ose Vonesës

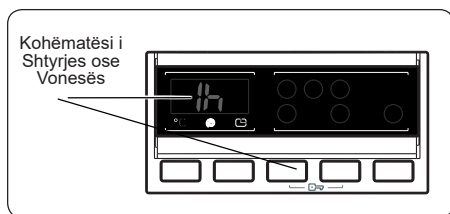

- Shtypni butonin e shtyrjes së kohës njëherë.
- "1 h" do të shfaqet në ekran.
- Simboli (⏸) do të flakërojë në ekranin elektronik.
- Shtypni butonin e Shtyrjes/Vonesës deri sa të shfaqet koha e dëshiruar në ekran.
- Nëse keni anashkaluar kohën e vonesës që dëshironi ta paracaktoni, vazhdoni të shtypni butonin e Vonesës deri sa koha e dëshiruar e Vonesës të shfaqet sërish.
- Që funksioni i kohëmatësit të vonesës/shtyrjes të funksionojë, ju patjetër të shtypni butonin Start/Pause.
- Për të aktivizuar vonesën e kohës, shtypni butonin „Start/Pause“.
- Për të anuluar vonesën e kohës pasi ta kemi rregulluar ose paracaktuar, shtypni butonin Vonesë (Delay) vetëm një herë. Simboli (⏸) do të flakërojë në ekranin elektronik.
- Që të shtojmë/largojmë rrobat

ndërkohë që funksioni i kohëmatësit të vonesës është i kyçur, patjetër të shtypni butonin Start/Pause. Pas shtimit/largimit të rrobave, patjetër të shtypni butonin Start/Pause sërish që të kyçet funksioni i kohëmatësit të vonesës.

4. Anti- Alergjik (*)

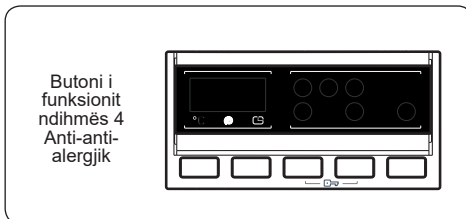

Mund të shtoni këtë veprim të shpëlarjes shtesë në rrobat tuaja duke përdorur këtë funksion shtesë. Makina juaj do t'i realizojë të gjithë hapat e shpëlarjes me ujë të nxehtë. Rekomandojmë këtë hapë për rrobat që vishen mbi lëkurë delikate, rrobat e foshnjëve dhe për veshjet e brendshme.

Për të zgjedhur këtë funksion, shtypni butonin Anti-aler gjik kur simboli (⏸) shfaqet.

5. Hekurosje e lehtë (*)

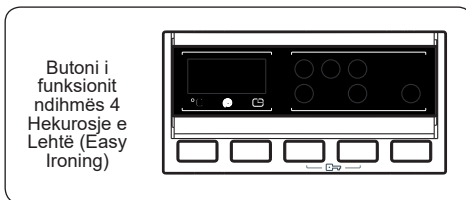

Përdorimi i këtij funksioni do të rezultojë në rrobat më pak të rrudhosura në fund të programit të zgjedhur për larje.

Për të zgjedhur këtë funksion, shtypni butonin Hekurosje e Lehtë (Easy Iron) kur simboli (⏸) shfaqet.

6. Para-larje(*)

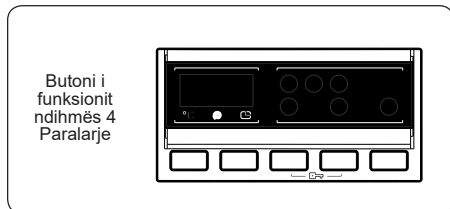

Kjo mundëson t'ju bëni një paralarje rrobave tuaja shumë të ndotura para larjes kryesore duke përdorur këtë funksion. Kur përdorni këtë funksion, duhet të vendosni detergjent në ndarjen e larjes të parë në sirtarin e detergjentit.

Për të zgjedhur këtë funksion, shtypni butonin Paralarje kur shfaqet simboli .

7. Shpëlarje Ekstra (*)

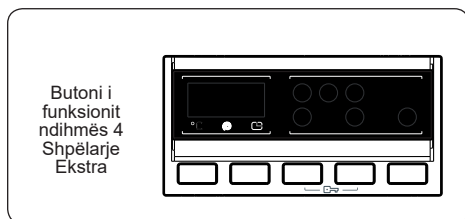

Mund të shtoni këtë veprim të shpëlarjes shtesë në rrobat tuaja duke përdorur këtë funksion shtesë.

Për të zgjedhur këtë funksion, shtypni butonin Shpëlarje Ekstra (Extra Rinse) kur të shfaqet simboli .

8. Larje e shpejtë(*)

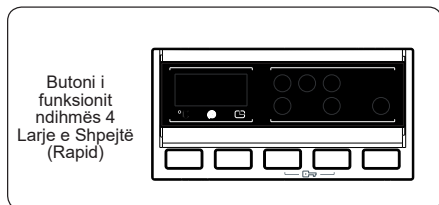

Duke përdorur këtë funksion ndihmës, mund t'i lani rrobat tuaja në një kohë më të shkurtër dhe të harxhoni më pak energji dhe ujë.

Rekomandojmë që ta përdorni vetëm këtë opsion nëse jeni duke larë ose

pastruar më pak se gjysma e ngarkesës maksimale të thatë për programin e zgjedhur.

Për të zgjedhur këtë funksion, shtypni butonin e larjes së shpejtë (Rapid)  kur shfaqet simboli .



SHËNIM: Nëse vendosni më pak se gjysma e ngarkesës maksimale të rrobave në makinën tuaj, funksioni i gjysmë-ngarkesës do të rregullohet në mënyrë automatike, pavarësisht nga programi që zgjedhët. Kjo do të thotë se programi i selektuar do të merr më pak kohë për t'u mbaruar dhe do të harxhojë më pak ujë dhe energji. Kur makina juaj detekton gjysmë ngarkesë, simboli  do të paraqitet në mënyrë automatike.

(*) Sipas Modelit

9. Buton Start / Pause

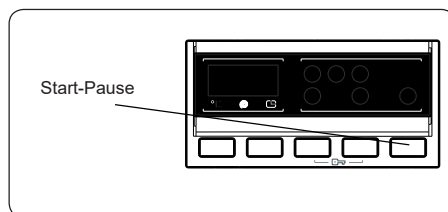

Shtypni butonin Start/Pause për të nisur programin.

Nëse e kaloni makinën larëse në gjendje gatishmërie (Standby), indikator Start/Pause në ekranin elektronik do të pluskojë.

10. Kyçi i fëmijëve

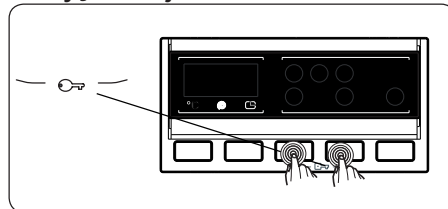

Kyçi i fëmijëve ju mundëson mbylljen e butonave kështu që cikli i zgjedhur nuk mund të ndryshojë pa qëllim.

Që të aktivizojmë kyçin e fëmijëve,

shtypni dhe mbani shtypur butonin 3 dhe 4 njëkohësisht për së paku 3 sekonda. „CL“ do të flakërojë në ekranin elektronik për 2 sekonda kur kyçi i fëmijëve të jetë aktivizuar.

Nëse shtypet ndonjë buton ose programi i zgjedhur ndryshon nëpërmjet diskut të programit ndërsa kyçi i fëmijëve është aktiv, simboli „CL“ do të flakërojë në ekranin elektronik për 2 sekonda.

Nëse ndërkohë që aktivizohet kyçi i fëmijës dhe ndonjë program është në punë, disku i programeve kalohet në pozicionin CANCEL dhe zgjidhet një program tjetër, programi i zgjedhur më parë vazhdon aty ku ishte lënë.

Që të aktivizojmë kyçin e fëmijëve, shtypni dhe mbani shtypur butonin 3 dhe 4 njëkohësisht për së paku 3 sekonda deri sa simboli „CL“ të zhduket nga ekranin elektronik.

5.8 Gjatë programit

Për të anuluar një program funksionale në çdo kohë:

1. Rrotulloni diskun në pozitën „STOP“.
2. Makina juaj do të ndalojë larjen dhe programi do të anulohet.
3. Rrotulloni diskun e programit ka ndonjë program tjetër për të shkarkuar makinën.
4. Makina juaj do të bëjë shkarkimin e nevojshëm dhe do të anulojë programin.

Tani mund ta zgjedhni dhe ta zbatoni një program të re

5.9 Fundi i programit

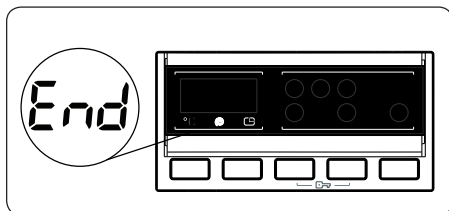

Makina larëse juaj do të mbarojë vetë menjëherë sapo programi që keni zgjedhur të mbarojë.

- Shprehja "END" do të pulsojë në ekranin elektronik.

- Mund ta hapni derën e makinës dhe të hiqni rrobat.
- Lëreni derën e makinës të hapur për të lejuar që pjesa e brendshme e makinës të thahet pasi keni hequr rrobat.
- Rrotulloni diskun në pozitën „STOP“.
- Hiqeni makinën nga prizat.
- Shkyçeni rubinetin.

6. TABELA E PROGRAMIT

Programi	Temperatura e larjes (°C)	Sasia maksimale e rrobave të thata (kg)	Ndarja e detergjentit	Kohëzgjatja e programit (Min.)	Lloji i rrobave / Përshkrimi
PAMBUK 90°C	90°	8,0	2	187	Tekstile pambuku dhe liri, shumë të fëlliqura. (Të brendshme, rroba liri, mbulesa tavoline, peshqir (maksimumi 4,0 kg), shtresa krevati, etj.)
Paralarje e pambukut	60°	8,0	1&2	164	Tekstile pambuku dhe liri, të fëlliqura. (Të brendshme, rroba liri, mbulesa tavoline, peshqir (maksimumi 4,0 kg), shtresa krevati, etj.)
PAMBUK 60°C	60°	8,0	2	240	Tekstile pambuku dhe liri, të fëlliqura. (Të brendshme, rroba liri, mbulesa tavoline, peshqir (maksimumi 4,0 kg), shtresa krevati, etj.)
PAMBUK 20°C	20°	4,0	2	96	Tekstile pambuku dhe lino më pak të fëlliqura. (Të brendshme, çarçafë, mbulesë tavoline, peshqir (maks. 2 kg) shtresa krevati, etj.)
ECO 40-60	40°	3,5	2	210	Tekstile pambuku dhe liri, të fëlliqura. (Të brendshme, rroba liri, mbulesa tavoline, peshqir (maksimumi 2 kg), shtresa krevati, etj.)
LESH	30°	2,5	2	43	Rroba të lehta me etiketa për larje në makinë larëse.
SHPËLARJE	-	8,0	-	42	Ofron një shpëlarje shtesë për çdo lloj të rrobave pas ciklit të larjes.
SIGURI ALERGJIE	60°	4,0	2	226	Rroba foshnjash
CENTRIFUGA	-	8,0	-	17	Ofron një cikël shtesë centrifuge për çdo lloj të rrobave pas ciklit të larjes.
DELIKATE/LARJE ME DORË	30°	2,5	2	90	Robotat e rekomanduara për larje me dorë ose rroba delikate.
Rroba sintetike / VESHJE SPORTIVE	40°	3,5	2	110	Tekstile shumë të fëlliqura ose me përzierje sintetike. (Çorape najloni, këmisha, bluza, pantallona me përbërje sintetike, etj.)
TË PËRZIERA	30°	3,5	2	81	Tekstile e pambukut, sintetike, me ngjyrë dhe lino të fëlliqura mund të lahen bashkërisht.
BLUZAT / KËMISHËT	60°	4,0	2	114	Këmishët dhe bluzat e fëlliqura të pambukut, sintetike dhe përzierje sintetike mund të lahen së bashku.
(*) SHPEJT 60 min.	60°	4,0	2	60	Tekstilet e fëlliqura prej pambuku, me ngjyra dhe lino që lahen në 60 C për 60 minuta.
(**) RAPID (SHPEJT) 15 min.	30°	2,0	2	15	Tekstilet pak të fëlliqura prej pambuku, me ngjyrë dhe lino.



SHËNIM: KOHËZGJATJA E PROGRAMIT MUND TË NDRYSHOJË VARËSISHT NGA SASIA E RROBAVE, UJIT TË RUBINETIT, TEMPERATURËS SË AMBIENTIT DHE FUNKSIONEVE SHITESË TË ZGJEDHURA.

(*) Nëse e keni funksionin ndihmës të larjes të shpejtë në makinën tuaj, atëherë nëse vendosni 2kg ose më pak rroba në makinë, ajo do të punojë automatikisht për larje për 30 minuta.

(*) Për shkak të kohës së shkurtër të larjes së kësaj programe, ne rekomandojmë që të përdoret më pak detergjent. Problemi mund të zgjat më shumë se 15 minuta nëse makina juaj detekton një ngarkesë të pabarabartë. Mund ta hapni derën e makinës larëse 2 minuta pas përfundimit të larjes. (Periudha prej 2 minuta nuk përfshihet në kohëzgjatjen e programit).

Sipas rregullores 1015/2010 dhe 1061/2010, programi 3 me përzgjedhjet e temperaturës është „Programi standard Pambuk 60 C“ dhe „Programi standard Pambuk 40 C“.

Eko 40-60 mund të pastroj normalisht rroba të papastra të pambukut të cilat deklarohen se mund të pastrohen ose lahen në 40 C ose 60 C, bashkërisht në të njëjtin cikël dhe se ky program përdoret për të vlerësuar përkimin me legjislacionin ekodizajn të BE-së.

- Programet më efikase sa i përket konsumit të energjisë kryesisht janë ata të cilat performojnë në temperatura më të ulëta dhe me kohëzgjatje më të madhe,
- Mbushja e makinës larëse-tharëse deri në kapacitetin e treguar nga prodhuesi për programet përkatëse do të kontribuojë në kursimet e energjisë dhe ujit.
- Vlerat e kohëzgjatjes së programit, konsumit të energjisë dhe konsumit të ujit mund të ndryshojnë sipas peshës së ngarkesës së robave dhe tipit të tyre, funksioneve ekstra të zgjedhura, ujit të rubinetit dhe temperaturës së mjedisit.
- Rekomandohet të përdoret detergjent likuid për programet e pastrimit në temperaturë të ulët. Sasia e detergjentit që do të përdoret do të varet nga sasia e robave (lavanderisë) dhe nga niveli i papastërtisë së robave. Ju lutemi zbatoni rekomandimet e prodhuesit për detergjentin sa i përket sasisë së detergjentit i cili do të përdoret.
- Zhurma dhe përmbajtja e mbetur e lagështisë ndikohen edhe nga shpejtësia e qarkullimit. Sa më e lartë të jetë shpejtësia e rrotullimit në fazën e rrotullimit, aq më e lartë do të jetë zhurma dhe aq më e vogël do të jetë përmbajtja e mbetur e lagështisë.
- Ju mund të keni qasje në bankën e të dhënave të produktit ku rihen të dhënat e modelit duke lexuar kodin QR në etiketën e energjisë.

Emri i programit	Kapaciteti nominal kg	Konsumi i Energjisë kWh/cikël			Kohëzgjatja e programit Orë: Minuta			Konsumi i ujit Litra/Cikël			Max. Temperatura °C			Përmbajtja e mbetur e lagështisë % 1400 rpm		
		Kapaciteti nominal	1/2 Ngarkesë	1/4 Ngarkesë	Kapaciteti nominal	1/2 Ngarkesë	1/4 Ngarkesë	Kapaciteti nominal	1/2 Ngarkesë	1/4 Ngarkesë	Kapaciteti nominal	1/2 Ngarkesë	1/4 Ngarkesë	Kapaciteti nominal	1/2 Ngarkesë	1/4 Ngarkesë
Pambuk 90°C	8	2,38			03:07			82			81			53%		
Pambuk 60°C	8	1,1			04:00			52			45			53%		
Eko 40-60	8	1,12	0,66	0,34	03:30	02:45	02:30	53	45	41	44	34	20	53%	53%	53%
Rroba sintetike / VESHJE SPORTIVE	3,5	0,56			01:50			50			42			53%		
Shpejt 60	4	1,02			01:00			34			58			53%		
Pambuk 20°C	4	0,2			01:36			43			20			53%		

6.1 Informata ose të dhëna të rëndësishme

- Përdorni detergjentë, zbutës dhe shtojca të tjera të përshtatshme vetëm për makina automatike për larje. Është shfaqur shkumë e tepërt dhe sistemi automatik për thithjen e shkumës është aktivizuar për shkak të përdorimit të tepërt të detergjentit.
- Rekomandohet pastrimi i makinës për larje çdo 2 muaj. Për pastrim periodik ku lutemi përdorni programin Drum Clean (Pastrimi i Tamburit). Nëse makina juaj nuk e ka programin për pastrimin e Tamburit, përdorni programin Cottons-90 (për pambuk) Kur kërkohet, mund të përdoret edhe detergjent për largimin e bigorrit i prodhuar vetëm për makinat larëse (lavatriçe).
- Asnjëherë mos hap derën me forcë kur Makina larëse/tharëse është duke punuar. Mund ta hapni derën e lavatriçes 2 minuta pas përfundimit të larjes. *
- Asnjëherë mos hap derën me forcë kur Makina larëse/tharëse është duke punuar. Dera do të hapet automatikisht pasi cikli i larjes do të ketë mbaruar. *
- Procedurat e instalimit dhe riparimit gjithmonë duhet të realizohen nga Agjenti i Autorizuar për Mirëmbajtje që të evitohen rreziqet e mundshme. Prodhuesi nuk duhet të konsiderohet përgjegjës për dëmtimet të cilat mund të dalin nga procedurat e realizuara nga personat e paautorizuar.

(*) Specifikimet mund të ndryshojnë në varësi nga produkti i blerë.

7. PASTRIMI DHE MIRËBAJTJA

7.1 Paralajmërim

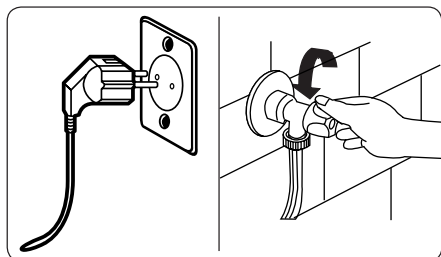

Mbylleni rubinetin dhe stakoni makinën nga priza para se të filloni punët e mirëmbajtjes dhe pastrimit të makinës suaj.

Shkyçni furnizimin e ujit para se të filloni mirëmbajtjen dhe pastrimin e makinës suaj.

⚠️KUJDES: Mos përdorni tretës, pastrues abraziv, pastrues qelqi ose agjent të përgjithshëm pastrimi për të pastruar Makinën tuaj larëse. Ata mund t'i dëmtojnë sipërfaqet plastike dhe komponentet tjera me kimikatet që i përmbajnë.

7.2 Filtrat e hyrjes së ujit

Filtrat e ujit hyrës parandalojnë materiet e huaja dhe papastërtitë që mos të hyjnë në makinën tuaj. Rekomandohet që këto filtra të pastrohen kur makina juaj nuk mund të

thith ujë të mjaftueshëm, edhe pse rubineti dhe rrjeti i ujit janë të kyçur. Rekomandohet që t'i pastroni filterat e ujit hyrës çdo 2 muaj.

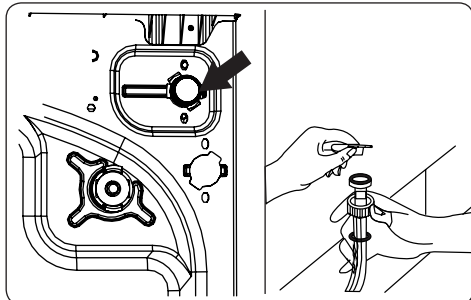

- Lironi tubën e ujit hyrës nga Makina larëse.
- Për të çmontuar filterin e ujit hyrës nga valvula e ujit hyrës, përdorni një palë pinca të gjata që lehtësisht ta tërhiqni shufrën plastike në filter.
- Filtri i dytë i ujit hyrës gjendet në fundin e rubinetit të tubit të ujit hyrës. Për të çmontuar filterin e dytë të ujit hyrës, përdorni një palë pinca të gjata që lehtësisht ta tërhiqni shufrën plastike në filter.
- Pastroni filterin plotësisht me një furçë të butë dhe lajeni me ujë me sapun dhe shpëlajeni plotësisht. Ri-vendosni filterin duke shtyrë lehtëazi në vendin e tij.

⚠️KUJDES: Filterat në valvulën e ujit hyrës mund të bllokohen për shkak të cilësisë së ujit ose për shkak të mungesës së mirëmbajtjes së nevojshme ose filterat mund të prishen. Kjo mund të shkaktojë kullimin e ujit. Prishjet e tilla nuk mbulohen nga garancia.

7.3 Filtri i pompës

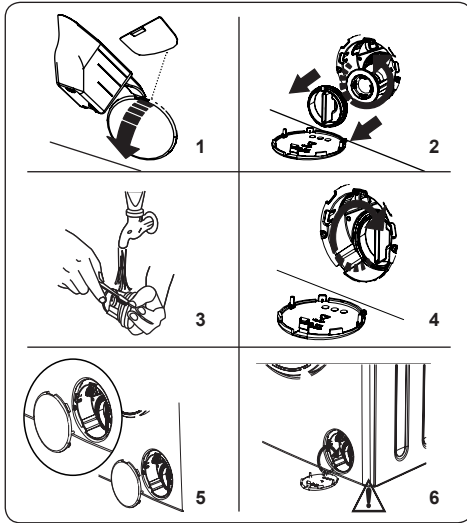

Sistemi i filtrit të pompës në Makinë tuaj për larje zgjat jetën e pompës duke parandaluar hyrjen e papastërtive në makinë.

Rekomandohet që ta pastroni filtrin e pompës çdo 2 muaj.

Filtri i pompës gjendet pas kapakut të këndit të poshtëm, të djathtë të përparmë.

Për pastrimin e filtrit të pompës:

1. Për të hapur kapakun e pompës, mund të përdorni lopatën (*) e detergjentit pluhur ose pjatën e detergjentit të lëngshëm që vjen bashkë me makinën larëse.
2. Futni fundin e lopatës së detergjentit ose pjatën e nivelit të detergjentit të lëngshëm në vrimën e kapakut dhe lehtëzi shtypni prapa. Kapaku do të hapet.
- Para hapjes së kapakut të filtrit, vendosni një enë nën kapakun e filtrit për të mbledhur ujin e mbetur në makinë.
- Lironi filtrin me rrotullim në të majtë dhe largoni atë duke e tërhequr. Prisni që uji të thahet.

SHËNIM: Mund t'ju duhet ta zbrazni enën e grumbullimit të ujit disa herë varësisht nga sasia e ujit në makinë.

3. Pastroni materialet e huaja në filtër me një furçë.
4. Pas pastrimit, ri-montojmë filtrin duke e

futur dhe rrotulluar në të djathtë.

5. Ndërsa mbyllni kapakun e pompës, sigurohuni që pjesët në anën e brendshme të kapakut të përputhen me vrimat në anën e panelit përpara.
6. Mbyllni kapakun e filtrit.

⚠ PARALAJMËRIM: Uji në pompë mund të jetë i nxehtë, prisni deri sa të jetë ftohur para se ta pastroni ose mirëmbani makinën.

(*) Specifikimet mund të ndryshojnë në varësi nga produkti i blerë.

7.4 Sirtari i Detergjentit

Përdorimi i detergjentit mund të shkaktojë grumbullim të mbetjes në sirtarin e detergjentit me kohë. Rekomandohet sirtari që të pastrohet çdo 2 muaj për të pastruar mbetjen e akumuluar.

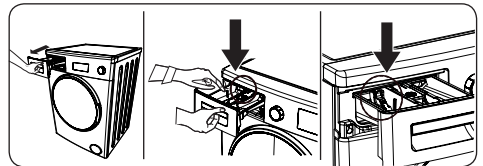

Për të nxjerrë sirtarin e detergjentit:

- Tërhiq sirtarin përpara deri sa të zgjatet plotësisht.
- Lehtësisht shtypni atë pjesë mbi sirtarin e detergjentit (siç është treguar më lartë) dhe tërhiqni sirtarin nga këllëfi i tij.
- Pastroni sirtarin me ujë dhe brushë të butë.
- Nëse ndonjë mbetje në këllëfin ose mbajtësin e sirtarit, largojeni me brushë të butë. Bëni kujdes të parandaloni rënien e mbetjes në makinë.
- Thani sirtarin plotësisht dhe rrëshqitni atë sërish në mbajtës.

⚠ Mos e lani sirtarin e detergjentit në makinën për larjen e enëve.

8. NDALUESI I RRYMËS SË UJIT/ TRUPI / TAMBURI

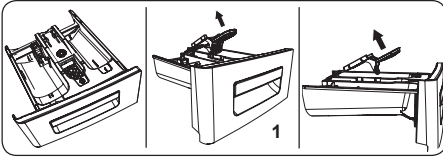

1. Ndaluesi i rrymës së ujit

Largoni sirtarin e detergjentit dhe çmontoni ndaluesin e rrymës së ujit. Pastroni plotësisht për të larguar tërësisht ndonjë mbetje të mundshme nga zbutësi. Rimontoni ndaluesin e rrymës së ujit pas pastrimit dhe kontrolloni nëse është montuar si duhet.

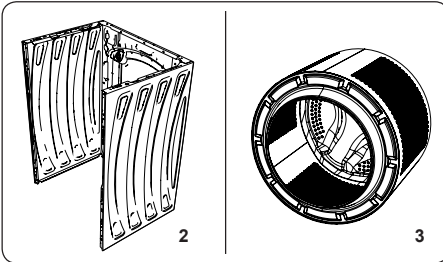

2. Karroceria

Përdor agjent të butë, jo abraziv për pastrim ose ujë me sapun për të pastruar karrocërinë e jashtme. Fshini me një leckë të thatë

3. Tamburi

Mos lini objekte metalike si gjilpëra, kapëse letrash, monedha, etj. brenda makinës. Këto objekte shkaktojnë formimin e njollave të ndryshkut në tambur. Për të pastruar njollat e ndryshkut, përdorni një agjent pastrimi jo-klorik dhe ndiqni udhëzimet e prodhuesve të agjentit të pastrimit. Asnjëherë mos përdorni top teli ose objekte të ngjashme të forta për pastrimin e njollave të ndryshkut.

9. ZGJIDHJA E PROBLEMEVE

Instalimin dhe riparimin e pajisjes duhet ta bëjë vetëm kompania e autorizuar për mirëmbajtje. Nëse makina larëse ka nevojë për riparim ose nuk mund ta eliminoni defektin me ndihmën e informacioneve të dhëna më poshtë, atëherë duhet të:

- Hiqeni spinën e korrentit nga priza.
- Shkryçni furnizimin e ujit .

DEFEKTI	SHKAKU I MUNDSHËM	ZGJIDHJA E PROBLEMEVE
Makina larëse nuk fillon.	Nuk është vënë në prizë.	Futeni makinën në prizë.
	Siguresat janë defektive.	Ndërroni siguresat.
	Nuk ka furnizim të rrymës.	Kontrolloni energjinë.
	Nuk është shtypur butoni Start/ Pause.	Shtypni butonin Start/Pause.
	Çelësi i programeve në pozicionin 'stop'.	Rrotulloni diskun e programit në pozitën e dëshiruar.
	Dera e makinës nuk është mbyllur plotësisht.	Mbylleni derën e makinës.
Makina juaj për larje nuk merr ujë.	Rubineti i ujit është mbyllur.	Hapni rubinetin.
	Tubi i hyrjes së ujit mund të jetë përdredhur.	Kontrolloni tubin e hyrjes të ujit dhe shpërdredhni atë.
	Tubi i hyrjes të ujit është bllokuar.	Pastroni filtrat e tubit të hyrjes të ujit. (*)
	Filtri hyrje është bllokuar.	Pastroni filtrat e hyrjes së valvulës. (*)
	Dera e makinës nuk është mbyllur plotësisht.	Mbylleni derën e makinës.
Makina larëse nuk e shkarkon ujin.	Tubi i shkarkimit mund të jetë bllokuar ose përdredhur.	Kontrolloni tubin e shkarkimit, dhe pastrojeni ose shpërdredhni të njëjtin.
	Filtri i pompës është bllokuar.	Pastroni filtrin e pompës. (*)
	Rrobat janë paketuar thukur në tambur.	Përhapini rrobat në makinë në mënyrë të njëtrajtshme.
Makina dridhet.	Nuk janë rregulluar këmbët e makinës.	Rregulloni këmbët. (**)
	Bulonat për bartje ose transport janë larguar.	Largoni bulonat e transportit nga makina larëse.
	Ngarkesë e vogël në tambur.	Kjo nuk do të bllokojë përdorimin e makinës.
	Makina larëse është mbingarkuar me rroba ose rrobat nuk janë vendosur mirë.	Mos e mbingarkoni tamburin/kazanin. Përhapni rrobat njëtrajtshëm në tambur.
	Makina qëndron mbi sipërfaqe të paqëndrueshme.	Mos e vendosni makinën larëse mbi sipërfaqe të fortë.
Është formuar shkumë e tepërt në sirtarin e detergjentit.	Është përdorur sasi e tepërt detergjentit.	Shtypni butonin Start/Pause. Për të eliminuar formimin e shkumës, përzieni një lugë me zbutës me 1/2 ujë, dhe derdhni përzierjen në sirtarin e detergjentit. Shtypni butonin Start/Pause pas 5-10 min..
	Është përdorur detergjenti i gabuar.	Përdorni detergjente të prodhuar për Makina Larëse automatike.

DEFEKTI	SHKAKU I MUNDSHËM	ZGJIDHJA E PROBLEMEVE
Rezultate të pakënaqshme nga larja.	Rrobat janë shumë të fëlliqura për programin që keni zgjedhur.	Përdorni informatat në tabelat e programit për të zgjedhur programin më të përshtatshëm.
	Sasia e detergjentit të përdorur është e pamjaftueshme.	Përdor sasinë e detergjentit siç udhëzohet në pako.
	Kemi shumë rroba në makinë.	Kontrolloni nëse kapaciteti maksimal për programin e zgjedhur nuk është tejkaluar.
Rezultate të pakënaqshme nga larja.	Uji i fortë.	Rrisni sasinë e detergjentit sipas udhëzimeve të prodhuesit.
	Rrobat janë paketuar shumë thukur në tambur.	Kontrolloni nëse rrobat janë të shpërdara.
Menjëherë pasi makina larëse të mbushet me ujë, uji shkarkohet.	Fundi i tubit të shkarkimit është shumë poshtë për makinën larëse.	Sigurohuni që tubi i shkarkimit gjendet në lartësi të përshtatshme. (**)
Nuk shihet ujë në tambur gjatë larjes.	Nuk ka defekt. Uji ndodhet në pjesën që nuk shihet të tambur.
Rrobat kanë mbetje të detergjentit.	Grimca detergjenti që nuk treten mund të ngjiten në rroba dhe të duken si pika të bardha.	Bëni një shpëlarje plotësuese, ose pastroni makinën tuaj me brushë pas të thahet.
Njolla gri duken në rroba.	Kemi vaj, krem ose rroba të patrajtuara.	Përdor sasinë e detergjentit siç udhëzohet në pako larjen e ardhshme.
Cikli i rotullimit nuk ndodh ose ndodh më vonë se sa pritet.	Nuk ka defekt. Është aktivizuar sistemi i kontrollit të ngarkesës së pa balancuar.	Sistemi i kontrollit të ngarkesës së pabalancuar do të mundohet t'i përhapë rrobat në mënyrë të barabartë. Qarkullimi do të fillojë pasi të jenë përhapur rrobat. Ngarkoni tamburin njëtrajtshëm për larjen e ardhshme.

(*) Shikoni kapitullin në lidhje me mirëmbajtjen dhe pastrimin e makinës për larje.

(**) Shikoni kapitullin në lidhje me instalimin e makinës..

10. PARALAJMËRIMET AUTOMATIKE PËR DEFEKTE DHE ÇFARË TË BËNI

Makina juaj është pajisur me një sistem të integruar për detektimin e defekteve, që paraqitet me kombinimin e dritave flakëruese të operacionit të larjes. Kodet më të shpeshta të defekteve janë treguar më poshtë:

KODI I PROBLEMIT	DEFEKTI I MUNDSHËM	ÇFARË TË BËNI
E01	Dera e makinës suaj nuk është mbyllur si duhet.	Mbylleni derën e makinës deri sa të dëgjohet një klik. Nëse makina vazhdon të tregojë defektin, fikeni makinën dhe kontaktoni agjentin më të afërt të autorizuar menjëherë.
E02	Presioni i ujit ose niveli i ujit brenda makinës larëse mund të jetë i ulët.	Kontrolloni nëse rubineti është i kyçur plotësisht. Uji i rubinetit mund të jetë mbyllur. Nëse problemi vazhdon akoma, makina do të ndalojë pas pak kohe automatikisht. Hiqeni makinën nga priza, mbylleni rubinetin dhe kontaktoni shërbimin e autorizuar më të afërt.
E03	Pompa ka defekt ose filtri i pompës është bllokuar ose lidhja elektrike e pompës është me defekt.	Pastroni filtrin e pompës. Nëse problemi vazhdon akoma, kontaktoni shërbimin e autorizuar më të afërt. (*)
E04	Makina ka një sasi të tepërt uji.	Makina juaj do ta shkarkojë ujin vetë. Pasi të ketë kulluar uji, shkyçeni makinën tuaj dhe takojeni atë. Mbylleni rubinetin dhe kontaktoni agjentin më të afërt të autorizuar.





(*) Shikoni kapitullin në lidhje me mirëmbajtjen dhe pastrimin e makinës për larje.



Дякуємо вам за придбання цього продукту.

Цей посібник користувача містить важливу інформацію щодо безпеки й інструкції щодо експлуатування й технічного обслуговування пристрою.

Будь ласка, ознайомтеся з посібником користувача перед початком роботи пристрою та зберігайте його для подальшого використання.

	Тип	Значення
	ПОПЕРЕДЖЕННЯ	Ризик тяжких травм або небезпека для життя
	РИЗИК УРАЖЕННЯ ЕЛЕКТРИЧНИМ СТРУМОМ	Ризик ураження небезпечною напругою
	ПОЖЕЖА	Попередження: Ризик виникнення пожежі / легкозаймисті матеріали
	УВАГА	Ризик травм або матеріальних збитків
	ВАЖЛИВО / ЗВЕРНІТЬ УВАГУ	Правильність використання системи

ЗМІСТ

1.ПРАВИЛА ТЕХНІКИ БЕЗПЕКИ.....	1
1.1 Загальні попередження щодо дотримання техніки безпеки	2
1.2 Під час використання	7
1.3 Пакування й охорона довкілля	8
1.4 Інформація щодо економії	9
2.ТЕХНІЧНІ ХАРАКТЕРИСТИКИ	10
2.1 Загальний вигляд	10
2.2 Технічні характеристики	10
3.УСТАНОВЛЕННЯ.....	11
3.1 Зняття транспортних болтів	11
3.2 Регулювання ніжок / Регулювання стійок	11
3.3 Під'єднання до електричної мережі.....	12
3.4 Під'єднання шланга подавання води.....	12
3.5 Під'єднання для зливання води	13
4.ОГЛЯД ПАНЕЛІ КЕРУВАННЯ	13
4.1 Висувний відсік для мийного засобу	14
4.2 Відсіки	14
4.3 Кругова шкала вибору програм	15
4.4 Електронний дисплей.....	15
5.ВИКОРИСТАННЯ ПРАЛЬНОЇ МАШИНИ.....	15
5.1 Підготовка білизни	15
5.2 Завантаження білизни в машину	16
5.3 Додавання мийного засобу в машину	17
5.4 Робота з машиною	17
5.5 Вибір програми.....	17
5.6 Система виявлення рівня недостатнього завантаження	17
5.7 Додаткові функції	17
5.8 Скасування програми	21
5.9 Завершення програми	21
6.ТАБЛИЦЯ ПРОГРАМ.....	22
6.1 Важлива інформація.....	25
7.ЧИЩЕННЯ Й ТЕХНІЧНЕ ОБСЛУГОВУВАННЯ	26
7.1 Попередження	26
7.2 Фільтри патрубка подавання води	26
7.3 Фільтр насоса	27
7.4 Висувний відсік для мийного засобу	28
8.БЛОКУВАННЯ ЗЛИВУ/КОРПУС/БАРАБАН	28
9.УСУНЕННЯ НЕСПРАВНОСТЕЙ	29
10.АВТОМАТИЧНІ ПОПЕРЕДЖЕННЯ ПРО НЕСПРАВНОСТІ ТА СПОСОБИ ЇХ УСУНЕННЯ	31

1. ПРАВИЛА ТЕХНІКИ БЕЗПЕКИ

Робоча напруга / частота	(220–240) В~/50Гц
Сумарний струм (А)	10
Тиск води (МПа)	Макимум 1 МПа / Мінімум 0,1 МПа
Повна потужність (Вт)	2200
Максимальне завантаження прання (суха білизна) (кг)	8. 0

- Не встановлюйте машину на килим чи подібні поверхні, це порушить вентилявання основи.
- Пристрій не призначено для використання особами (зокрема, дітьми) з обмеженими фізичними, сенсорними й розумовими здібностями або недостатніми досвідом і знаннями, окрім випадків, коли вони перебувають під наглядом особи, відповідальної за їхню безпеку, чи проінструктовані такою особою.
- Не дозволяйте дітям, які не досягли 3 років, наближатися до пристрою, за винятком випадків постійного нагляду за ними.
- Зверніться в найближчий авторизований сервісний центр, щоб замінити пошкоджений шнур живлення.
- Під час підведення води до вашої машини користуйтеся тільки новим шлангом подавання води. Ніколи не користуйтеся старими чи пошкодженими шлангами.
- Не дозволяйте дітям гратися з пристроєм. Чищення й технічне обслуговування не повинні

здійснювати діти без нагляду дорослих.

👉 ЗВЕРНІТЬ УВАГУ: Щоб отримати електронну копію цього посібника користувача, зверніться за адресою ел. скриньки: washingmachine@standardtest.info. В електронному листі вкажіть назву моделі й серійний номер (20 цифр), зазначений на дверцятах пристрою.

Уважно прочитайте цей посібник користувача.

Машину призначено виключно для домашнього використання. Комерційне використання машини може призвести до скасування гарантії.



Цей посібник призначено для декількох моделей машин, тому придбаний прилад може не мати певних описаних у цьому посібнику характеристик. Тому під час ознайомлення з інформацією посібника користувача дуже важливо звертати увагу на всі значення.

1.1 Загальні попередження щодо дотримання техніки безпеки

- Потрібна робоча температура навколишнього середовища для пральної машини — 15–25 °С.
- У разі температури нижче 0 °С шланги можуть розшаруватися або електронна плата може працювати неправильно.
- Переконайтеся в тому, що завантажений у вашу пральну машину одяг не містить

сторонніх предметів, як-от цвяхи, голки, запальнички й монети.

- **Під час першого прання рекомендовано вибрати програму «90° Бавовна», без завантаження білизни та із заповненим наполовину відповідним мийним засобом відділенням II висувного відсіку для мийного засобу.**
- Залишки забруднень можуть накопичуватися на мийних засобах і пом'якшувачах, що перебувають під впливом повітря протягом тривалого часу. Розміщення пом'якшувача або мийного засобу у висувному відсіку рекомендовано лише на початку кожного прання.
- У разі тривалого простоювання вимкніть пральну машину з розетки й перекрийте подавання води. Також рекомендовано залишати дверцята відкритими для запобігання накопиченню вологи всередині пральної машини.
- Машина може містити певну кількість води, що обумовлено процедурами перевірки якості виробу на виробництві. Цей факт не впливає на функціонування вашої пральної машини.
- Пакувальні матеріали пральної машини можуть бути небезпечними для дітей. Не дозволяйте дітям гратися з пакувальними матеріалами або дрібними деталями пральної машини.
- Зберігайте пакувальні матеріали в місці, де діти не зможуть їх знайти, або утилізуйте ці матеріали належним чином.
- Використовуйте цикл попереднього прання

лише для дуже забрудненої білизни.

⚠ Ніколи не відкривайте висувний відсік для мийних засобів під час роботи машини.

- У разі несправності від'єднайте машину від мережі живлення й перекрийте подавання води. Не намагайтеся самотужки виконувати ремонтні роботи. Завжди звертайтеся в уповноважену сервісну організацію.
- Не перевищуйте значення максимального завантаження для вибраної програми прання.

⚠ У жодному разі не намагайтеся силоміць відкрити дверцята пральної машини, коли вона працює.

- Прання білизни зі слідами борошна може пошкодити машину.
- Дотримуйтесь інструкцій виробника щодо використання кондиціонера для тканин або інших подібних речовин, які ви плануєте використовувати в пральній машині.
- Переконайтеся, що немає перешкод для дверцят пральної машини й вони можуть цілковито відритися.

Установіть машину в цілковито вентильованому місці, бажано з постійним циркулюванням повітря.





⚠ **Ознайомтеся з цими правилами техніки безпеки. Дотримуйтесь інструкцій для особистого захисту й захисту інших людей від ризиків і смертельних травм.**

РИЗИК ОПІКІВ

⚠ Не торкайтеся зливного шланга або води, яка зливається, під час роботи пральної машини.

Високі температури обумовлюють небезпеку опіків.

РИЗИК СМЕРТЕЛЬНОГО УРАЖЕННЯ ЕЛЕКТРИЧНИМ СТРУМОМ

- Не під'єднуйте пральну машину до електромережі за допомогою подовжувача. 
- Не під'єднуйте пошкоджену вилку до розетки.
- У разі від'єднання вилки від розетки за жодних умов не тягніть за кабель. Завжди тримайтеся за вилку.
- Ніколи не торкайтеся шнура живлення/вилки мокрими руками, оскільки це може спричинити коротке замикання або ураження електричним струмом. 
- Уникайте контакту з пральною машиною, якщо ваші руки або ноги мокрі. 
- Пошкоджений шнур живлення/вилка можуть призвести до виникнення пожежі або ураження електричним струмом. У разі пошкодження шнура живлення/вилки потрібно виконати їх заміну, яку має здійснювати тільки кваліфікований робітник. 

Ризик затоплення

- Перед установленням зливного шланга в зливний отвір перевірте витрату води.
- Дотримуйтеся заходів для запобігання зісковзуванню шланга.
- Потік води може змістити шланг, якщо його не зафіксовано належним чином. Переконайтеся в тому, що пробка зливного отвору не перебиває сам отвір.

⚠️ Небезпека пожежі

- Не зберігайте легкозаймисті рідини поблизу машини.
- Наявність сірки в засобах для видалення фарби може призвести до виникнення корозії. З цієї причини ніколи не додавайте засоби для видалення фарби в машину.
- Ніколи не використовуйте засоби, які містять розчинники, у машину.
- Переконайтеся в тому, що завантажений у вашу пральну машину одяг не містить сторонніх предметів, як-от цвяхи, голки, запальнички й монети.

Ризик пожежі або вибуху

⚠️ Ризик падіння або травмування

- Не варто намагатися залізти на машину.
- Переконайтеся в тому, що шланги й кабелі не створюють небезпеки падіння.
- Не перевертайте машину догори дном або набік.
- Не піднімайте пральну машину, тримаючись за дверцята або висувний відсік для мийного засобу.

⚠️ Переміщення машини мають здійснювати щонайменше 2 особи.

⚠️ Правила техніки безпеки для дітей

- Не залишайте дітей без нагляду поряд із машиною. Діти можуть випадково закритися в машині, що призведе до ризику смерті.
- Не дозволяйте дітям торкатися скляних



дверцят пристрою під час його роботи. Поверхня дуже нагрівається, і це може спричинити пошкодження шкіри.

- Тримайте пакувальний матеріал подалі від дітей.
- У разі ковтання очисних і мийних засобів або їх контакту зі шкірою та очима можуть виникати отруєння й подразнення. Тримайте засоби для чищення подалі від дітей.



1.2 Під час використання

- Не підпускайте домашніх тварин до машини.
- Будь ласка, перевірте пакування машини перед установлюванням, а також зовнішню поверхню машини після розпакування. У разі виявлення пошкоджень машини або в разі відкритого пакування експлуатувати машину заборонено.
- Установлювати машину має виключно уповноважена сервісна організація. Установлення особами, які не належать до уповноваженої сервісної організації, може призвести до скасування гарантії на виріб.
- Цей пристрій можуть використовувати діти старше 8 років та особи з обмеженими фізичними, сенсорними й розумовими здібностями або недостатніми досвідом і знаннями, якщо вони перебувають під наглядом чи проінструктовані щодо належного експлуатування пристрою та усвідомлюють пов'язану з цим небезпеку. Не дозволяйте дітям гратися з пристроєм. Чищення й технічне обслуговування не мають здійснювати діти без нагляду дорослих.

- Використовуйте машину тільки для речей, які виробник визначив як придатні для машинного прання.
- **Перед початком використання пральної машини зніміть 4 транспортних болти й гумові прокладки із задньої частини машини. Якщо болти не зняти, вони можуть спричинити значну вібрацію, шум і вихід машини з ладу, а також призвести до скасування гарантії на виріб.**
- Гарантія не поширюється на пошкодження, спричинені зовнішніми факторами, як-от пожежа, затоплення й інші джерела пошкоджень.
- Будь ласка, не викидайте цей посібник; зберігайте його для подальшого використання й передайте наступному власникові машини.

🔔ЗВЕРНІТЬ УВАГУ: Технічні характеристики машини можуть відрізнятися залежно від придбаної моделі.

1.3 Пакування й охорона довкілля

Розпакування

Пакування захищає машину від пошкоджень, які можуть виникнути під час транспортування. Пакувальні матеріали екологічно чисті, оскільки придатні для вторинної переробки. Використання вторинної сировини зменшує витрату первинного матеріалу та знижує рівень відходів.

1.4 Інформація щодо економії

Нижче наведено важливу інформацію, яка допоможе вам ефективніше використовувати

машину:

- Не перевищуйте значення максимального завантаження для вибраної програми прання. Це забезпечить експлуатування машини в енергоощадному режимі.
- Не використовуйте функцію попереднього прання для не дуже брудної білизни. Це допоможе заощадити електроенергію та воду.

СЕ Декларація відповідності

Ми повідомляємо, що наша продукція відповідає чинним Європейським директивам, рішенням і Постановам та вимогам, зазначеним у вказаних стандартах.

Утилізування старої машини



Позначка на виробі або на його пакованні вказує на те, що цей виріб не належить до побутових відходів. Натомість його треба здати у відповідний пункт збирання для переробки електричного й електронного обладнання. Дбаючи про належне утилізування цього виробу, ви запобігаєте потенційним негативним наслідкам для довкілля та здоров'я людини, які в іншому разі може спричинити неправильне утилізування цього виробу. Щоб дізнатися більше про

переробку цього виробу, зверніться до місцевої влади, у служби утилізування побутових відходів або магазин, де було придбано цей виріб.

2. ТЕХНІЧНІ ХАРАКТЕРИСТИКИ

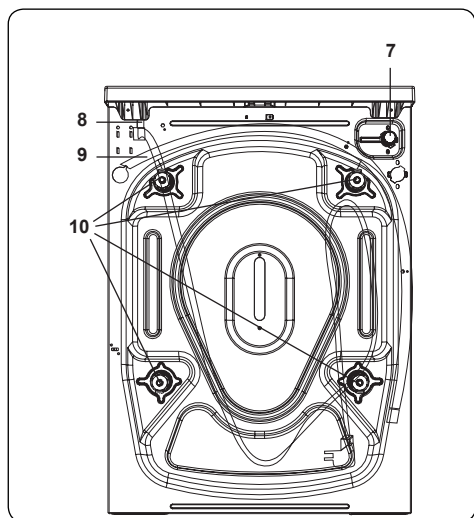
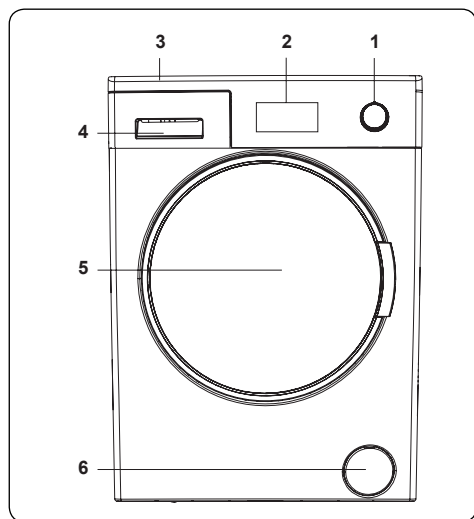

2.1 Загальний вигляд

1. Кругова шкала вибору програм
2. програм Електронний дисплей
3. Верхній лоток
4. Висувний відсік для мийного засобу
5. Барабан
6. Кришка фільтра насоса
7. Клапан патрубка подавання води
8. Кабель живлення
9. Зливний шланг
10. Транспортні болти

2.2 Технічні характеристики

Робоча на- пруга/частота (В/Гц)	(220–240) В~/50Гц
Сумарний струм (А)	10
Тиск води (МПа)	Максималь- ний: 1 МПа Мінімаль- ний: 0,1 МПа
Повна по- тужність (Вт)	2200
Максималь- ний об'єм сухої білизни (кг)	8
Кількість обертів від- жимання (об/ хв)	1400
Кількість програм	15
Габаритні розміри (мм)	
Висота	845
Ширина	597
Глибина	557

3. УСТАНОВЛЕННЯ

3.1 Зняття транспортних болтів

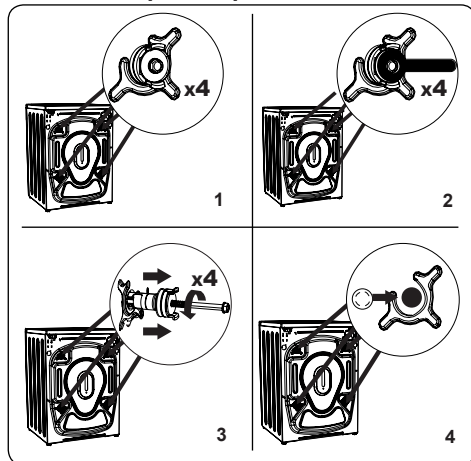

1. Перед початком використання пральної машини зніміть 4 транспортних гвинти й гумові прокладки із задньої частини машини. Якщо болти не зняти, вони можуть спричинити значну вібрацію, шум, вихід машини з ладу та призвести до скасування гарантії.
2. Ослабте транспортні болти, повернувши їх проти годинникової стрілки відповідним ключем.
3. Зніміть транспортні болти, витягнувши їх з отворів.
4. Установіть пластикові заглушки, які містяться в сумці допоміжних елементів, в отвори транспортних болтів. Транспортні болти треба зберігати для їх подальшого використання.

ЗВЕРНІТЬ УВАГУ:

Перед першим використанням машини зніміть транспортні болти. На несправності, обумовлені роботою машини зі встановленими транспортними болтами, не поширюються гарантійні умови.

3.2 Регулювання ніжок / Регулювання стійок

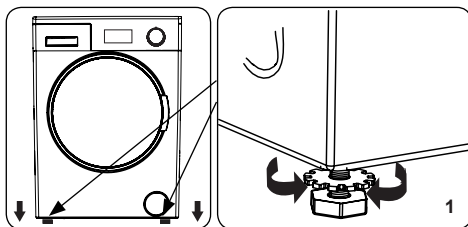

1. Не встановлюйте машину на поверхні (наприклад, килимові покриття), які перешкоджають вентиляванню біля основи.
- Щоб забезпечити тиху роботу машини, без вібрацій, установіть її на тверду поверхню.
- Вирівнювання машини здійснюється за допомогою регульованих ніжок.
- Ослабте пластикову стопорну гайку.

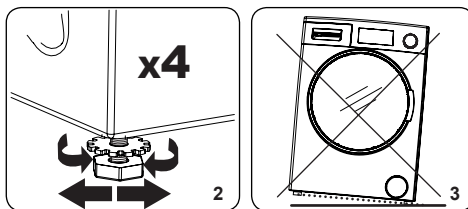

2. Для збільшення висоти машини поверніть ніжку за годинниковою стрілкою. Для зменшення висоти машини поверніть ніжку проти годинникової стрілки.
- Після завершення процедури вирівнювання машини затягніть стопорні гайки, повертаючи їх за годинниковою стрілкою.
3. Не підставляйте картон, дерево або інші подібні матеріали під пральну машину для її вирівнювання.
- Під час чищення поверхні, на якій стоїть машина, подбайте про те, щоб не порушити рівень машини.

3.3 Під'єднання до електричної мережі

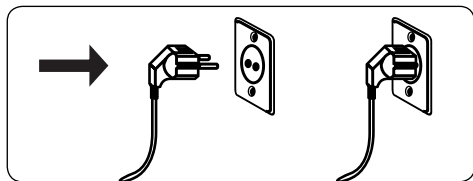

- Пральна машина використовує живлення 220–240 В60 50 .
- Мережевий шнур пральної машини оснащено заземленою вилкою. Ця вилка завжди повинна бути вставленою в розетку, призначену для номінального струму 10 амперів.
- Якщо відповідної розетки й запобіжника немає, подбайте про те, щоб роботи виконував кваліфікований електрик.
- Виробник не несе відповідальності за пошкодження, які виникли через використання незаземленого обладнання.

ЗВЕРНІТЬ УВАГУ:

Використання машини під низькою напругою може призвести до зменшення повного строку служби вашої машини й обмеження її робочих характеристик.

3.4 Під'єднання шланга подавання води

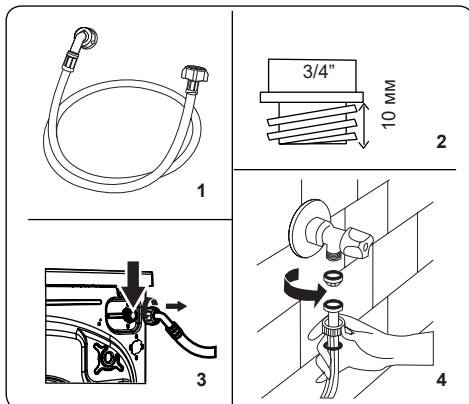

1. Машина може мати або одне з'єднання для підведення води (холодної), або два з'єднання для підведення води (гарячої та холодної), залежно від технічних характеристик машини. Шланг із білою заглушкою треба під'єднати до патрубку подавання холодної води, а шланг із червоною кришкою — до патрубку подавання гарячої води (якщо є).
 - Для запобігання протіканням води в місцях з'єднань у пакованні разом зі шлангом постачаються 1 або 2 гайки (залежно від специфікацій вашого пристрою). Установіть ці гайки на кінець(ці) шланга подавання води, що з'єднується з водогонном.
2. З'єднайте нові шланги подавання води з краном водогону, що має різьбу $\frac{3}{4}$ ".
 - З'єднайте білий кінець шланга подавання води з білою заглушкою з клапаном подавання води з

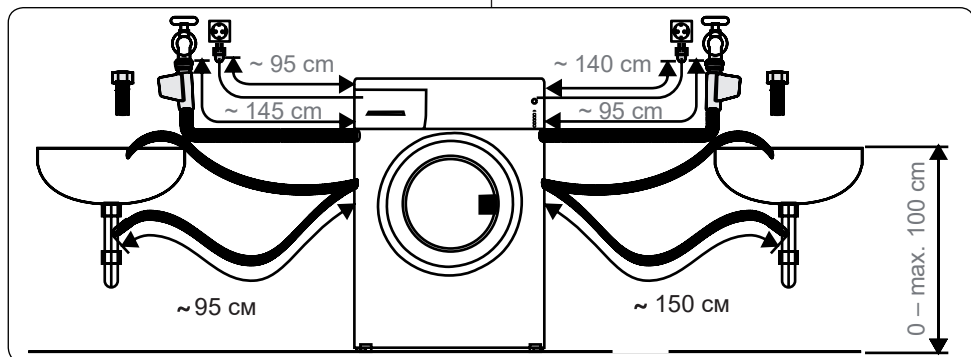

білою заглушкою на задньому боці машини, а кінець шланга з червоною заглушкою — із клапаном подавання води з червоною заглушкою (якщо є).

- Затягніть з'єднання від руки. У разі виникнення запитань зверніться до кваліфікованого сантехніка.
- Потік води з тиском 0,1–1 МПа забезпечить оптимальну роботу машини (тиск 0,1 МПа означає, що через цілковито відкритий кран за хвилину проходить понад 8 літрів води).
- 3. Після виконання всіх з'єднань обережно ввімкніть подавання води й переконайтеся, що немає протікань.
- 4. Переконайтеся в тому, що нові шланги подавання води не заблоковані, не зігнуті, не перекручені, не скручені й не передавлені.
- Якщо машина має з'єднання для підведення гарячої води, температура такої гарячої води не повинна перевищувати 70 °С.

ЗВЕРНІТЬ УВАГУ:

Пральну машину треба під'єднувати до водогону виключно за допомогою нового шланга, який є в комплекті. Не використовуйте старі шланги.

3.5 Під'єднання для зливання води

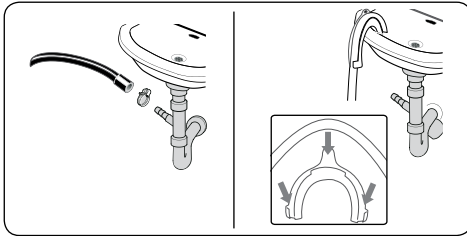

- Використовуючи додаткове обладнання, під'єднайте шланг зливання води до трубопроводу або до зливного патрубку побутової раковини.
- Ніколи подовжуйте шланг для зливання води.
- Не встановлюйте шланг для зливання води з машини в контейнер, відро або ванну.
- Переконайтеся, що шланг для

зливання води не зігнутий, не скручений, не передавлений і не має подовжень.

- Максимальна висота встановлення шланга для зливання води повинна становити 100 см від землі.

4. ОГЛЯД ПАНЕЛІ КЕРУВАННЯ

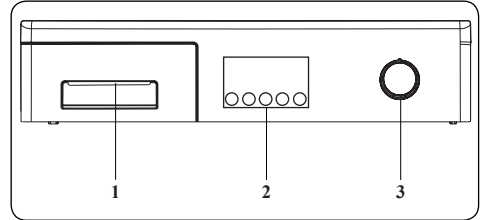

1. Висувний відсік для мийного засобу
2. Електронний дисплей і додаткові функції
3. Кругова шкала вибору програм

4.1 Висувний відсік для мийного засобу

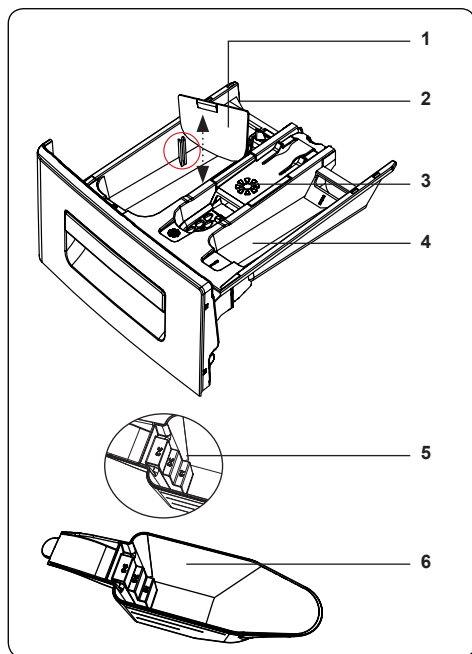
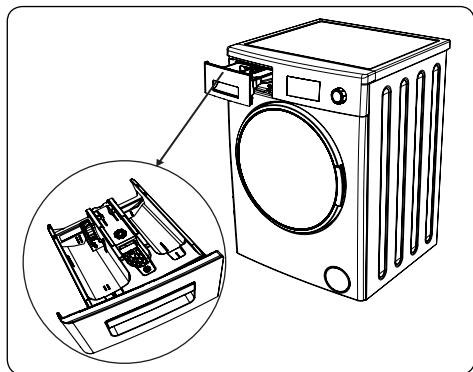

1. Апарат для рідкого мийного засобу
2. Основний відсік для мийного засобу
3. Відсік для пом'якшувача
4. Відсік для мийного засобу попереднього прання
5. Рівні порошкового мийного засобу
6. Лопатка для порошкового мийного засобу (*)

(*) Технічні характеристики можуть відрізнятися залежно від придбаної

машини.

4.2 Відсіки

Основний відсік для мийного засобу

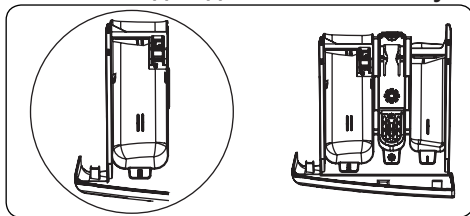

Цей відсік призначено для рідких або порошкових мийних засобів або ж для засобів для видалення накипу. Пластину рівня рідкого мийного засобу передбачено всередині пральної машини. (*)

Відсік для кондиціонерів тканини, крохмалю й мийного засобу:

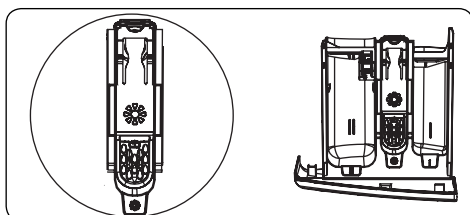

Цей відсік призначено для засобів пом'якшення, кондиціонерів або крохмалю. Дотримуйтеся інструкцій на пакуваннях засобів. Якщо після використання пом'якшувачів залишаються рештки, спробуйте їх розчинити або ж використовуйте рідкий засіб для пом'якшування.

Відсік для мийного засобу попереднього прання

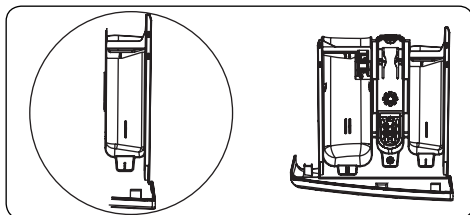

Цей відсік треба використовувати лише в разі вибору функції попереднього прання. Функцію попереднього прання рекомендовано використовувати лише для дуже брудної білизни.

(*) Технічні характеристики можуть відрізнятися залежно від придбаної машини.

4.3 Кругова шкала вибору програм

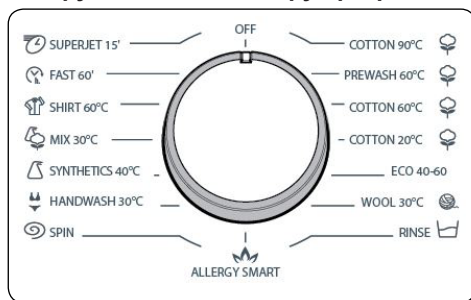

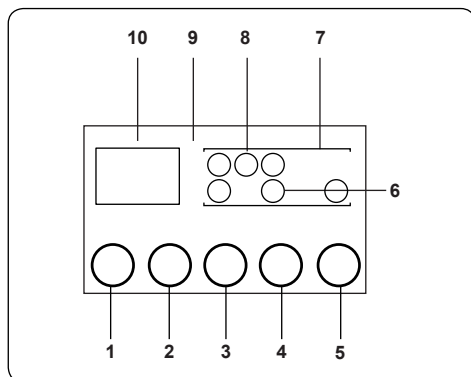

- Щоб вибрати потрібну програму, повертайте кругову шкалу вибору програм за годинниковою стрілкою або проти неї, доки маркер на шкалі вибору програм не вкаже на потрібну програму.
- Переконайтеся в тому, що кругову шкалу вибору програм установлено саме на бажаній для виконання програмі.

4.4 Електронний дисплей



1. Кнопка регулювання температури води
2. Кнопка регулювання швидкості обертів
3. Додаткова функція затримки запуску
4. Кнопка додаткової функції
5. Кнопка «Старт/Пауза»
6. Індикатори додаткової функції
7. Функціональний дисплей
8. Індикатор рівня прання
9. Електронний дисплей
10. Цифровий дисплей

На панелі дисплея відображаються

таймер затримки прання (якщо встановлено), вибір температури, та всі інші вибрані додаткові функції, й цикл програми, в якому працює машина (попереднє прання/прання , полоскання , віджим ).

На дисплеї панелі керування відображається повідомлення «End» (Завершення), коли виконання вибраної програми завершено. Панель дисплея також відображає інформацію щодо несправності машини.

5. ВИКОРИСТАННЯ ПРАЛЬНОЇ МАШИНИ

5.1 Підготовка білизни

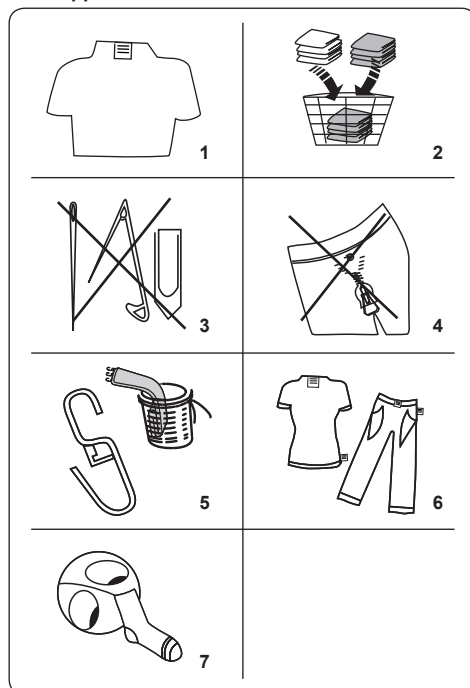

1. Дотримуйтеся зазначених на етикетках інструкцій щодо догляду за одягом.
- Відокремте речі для прання відповідно до типу (бавовна, синтетика, делікатні тканини, шерсть тощо), температури прання (у холодній воді, за 30°, 40°, 60°, 90°) і за ступенем забруднення (легкі забруднення, плями, значні

забруднення).

2. Не варто прати кольорову й білу білизну разом.
 - Темний текстиль може містити надлишки барвника, і його варто прати окремо, кілька разів.
3. Переконайтеся, що немає металевих матеріалів на білизні або в кишенях; інакше їх треба виїняти.

УВАГА: Гарантія не поширюється на несправності, обумовлені пошкодженнями машини сторонніми матеріалами.

4. Застебніть блискавки, усі гачки й петлі.
5. Зніміть металеві або пластмасові гачки зі штор або покладіть їх у мішок для прання.
6. Вироби з текстилю, як-от штани, трикотаж, футболки й сорочки.
7. Шкарпетки, хустинки й інші дрібні предмети треба прати в мішку для прання.

 Може знебарвлюватися	 Не використовувати відбілювачі	 Стандартне прання
 Максимальна температура прасування — 150 °C	 Максимальна температура прасування — 200 °C	 Не прасувати
 Допускається сухе чищення	 Без сухого чищення	 Сушити в горизонтальному положенні
 Сушити без віджимання	 Вивісити для сушіння	 Не сушити в пральній машині
 Допускається сухе чищення газовою олією, чистим спиртом та R113	 Перхлоретилен R11, R13, бензин	 Перхлоретилен R11, R113, газова олія

5.2 Завантаження білизни в машину

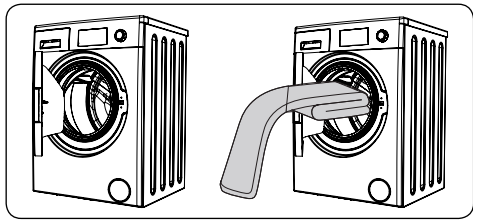

- Відкрийте дверцята машини.
- Рівномірно розподіліть білизну в машині.

ОЗВЕРНІТЬ УВАГУ:

Уникайте перевищення максимального значення завантаження барабана, оскільки це призведе до незадовільних результатів прання та спричинить більше змінання білизни. Щоб дізнатися більше про об'єми завантаження, див. таблиці програм прання.

У таблиці нижче зазначено приблизну вагу стандартних елементів білизни:

ТИП БІЛИЗНИ	ВАГА (г)
Рушник	200
Постільна білизна	500
Купальний халат	1200
Стьобана ковдра	700
Наволочка	200
Нижня білизна	100
Скатертина	250

- Завантажуйте кожен річ окремо.
- Переконайтеся між гумовим ущільненням і дверцятами не потрапили предмети білизни.
- Обережно натискаючи на дверцята, закрийте їх до

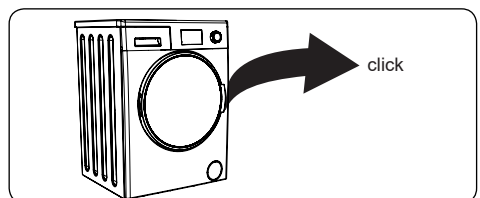

- Переконайтеся в тому, що дверцята цілковито закрито, інакше програма

не запуститься.

5.3 Додавання мийного засобу в машину

Кількість мийного засобу, як потрібно додати в машину, залежить від таких критеріїв:

- Якщо одяг лише злегка забруднений, не використовуйте попереднє прання. Покладіть невелику кількість мийного засобу (як зазначено виробником) у відсік II висувного відсіку для мийного засобу.
- Якщо одяг дуже забруднений, виберіть програму з попереднім пранням і покладіть $\frac{1}{4}$ від кількості мийного засобу, який буде використовуватися, у відсік I, а решту — у відсік II висувного відсіку для мийного засобу.
- Використовуйте мийні засоби, призначені для автоматичних пральних машин. Дотримуйтеся інструкцій виробника щодо кількості мийного засобу.
- У регіонах із більш жорсткою водою знадобиться більше мийного засобу.
- Потрібна кількість мийного засобу збільшуватиметься зі збільшенням завантаження пральної машини.
- Покладіть засіб для пом'якшення в середній відсік висувного відсіку для мийного засобу. Не перевищуйте рівень із позначкою MAX.
- Густі засоби для пом'якшення можуть спричинити засмічення висувного відсіку, їх треба розчиняти.
- Для всіх програм без попереднього прання можна використовувати рідкі мийні засоби. Для цього встановіть пластину рівня рідкого мийного засобу (*) у напрямні відсіку II висувного відсіку для мийного засобу. Використовуючи лінії на пластині як орієнтири, заповніть висувний відсік до потрібного рівня.

(*) Технічні характеристики можуть відрізнятися залежно від придбаної машини.

5.4 Робота з машиною

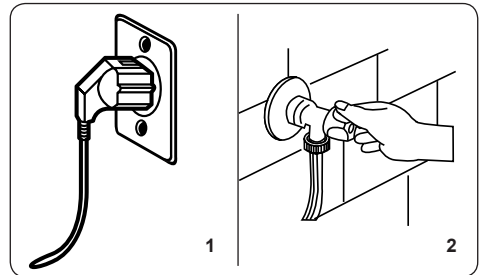

1. Під'єднайте пральну машину до мережі живлення.
2. Увімкніть подавання води.
 - Відкрийте дверцята машини.
 - Рівномірно розподіліть білизну в машині.
 - Обережно натискаючи на дверцята, закрийте їх до

5.5 Вибір програми

За допомогою таблиць програм виберіть відповідну програму для своєї білизни.

5.6 Система виявлення рівня недостатнього завантаження

Вашу машину оснащено функцією виявлення рівня недостатнього завантаження.

У разі розміщення в машині білизни, вага якої не перевищує значення половини максимального завантаження білизни, пральна машина автоматично задасть функцію недостатнього завантаження, незалежно від вибраної програми. Тобто виконання вибраної програми забере менше часу, водночас використовуватиметься менше води й електроенергії.

(*) Залежить від моделі

5.7 Додаткові функції

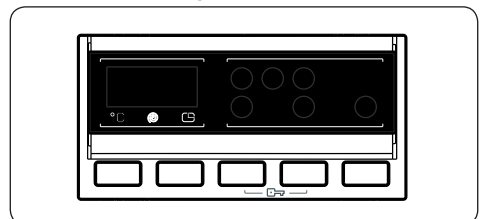

Перед запуском програми ви можете вибрати додаткову функцію.

- Натисніть кнопку на Панелі керування, розташовану під умовним позначенням додаткової функції, яку ви бажаєте вибрати.
- Якщо символ додаткової функції світиться постійно, це свідчить про активування цієї функції.
- Якщо символ додаткової функції блимає, це означає, що таку функцію не вибрано.

Причина неактивування:

- Така додаткова функція несумісна з вибраною програмою прання.
- Пральна машина вже відпрацювала більшу частину програми, тому виконати цю додаткову функцію неможливо.
- Додаткова функція, яку ви вибрали, несумісна з іншою додатковою функцією, яку ви також вибрали.

1. Вибір температури

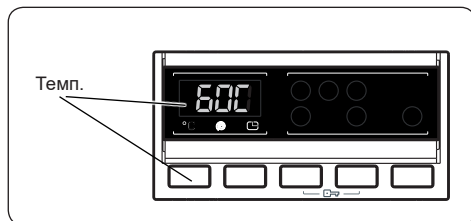

Щоб змінити автоматично запрограмоване значення температури води для прання, використовуйте кнопку регулювання температури води.

Під час вибору програми максимальна температура для цієї програми вибирається автоматично. Для регулювання температури треба натискати кнопку регулювання температури води доти, доки на цифровому дисплеї не з'явиться бажане значення температури.

За допомогою кнопки регулювання температури прання можна поступово зменшувати температуру прання, вибираючи між максимальною температурою та пранням у холодній воді (--).

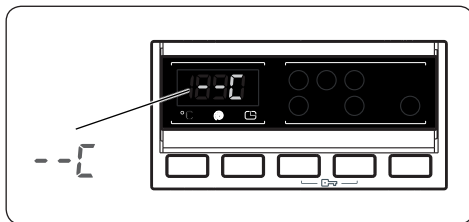

Якщо ви пропустили бажане для налаштування значення температури води для прання, натискайте кнопку налаштування температури води до повторного відображення потрібного значення.

2. Вибір швидкості віджиму

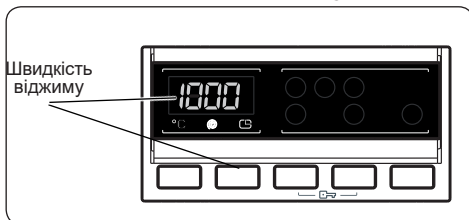

Під час вибору програми максимальне значення частоти обертання під час віджимання для цієї програми вибирається автоматично.



Для регулювання частоти обертання під час віджимання в діапазоні між максимальною швидкістю та варіантом скасування віджимання (--) натискайте кнопку «Швидкість віджимання» доти, доки не з'явиться бажане значення частоти обертання.

Якщо ви пропустили бажане значення частоти обертання віджимання, натискайте кнопку регулювання швидкості віджимання до повторного відображення значення на дисплеї.

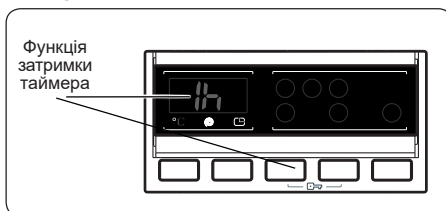
3. Функція затримки таймера



- Натисніть один раз на кнопку затримки.

- На електронному дисплеї з'явиться повідомлення "1 h"(1 г).
- На електронному дисплеї з'явиться символ .
- Натискайте кнопку затримки, доки на дисплеї не буде показано бажаний час затримки.
- Якщо ви пропустили потрібний час затримки, продовжуйте натискати кнопку затримки, доки знову не буде показано потрібний час затримки.
- Щоб задіяти функцію затримки часу, натисніть кнопку «Старт/Пауза».
- Щоб активувати затримку часу, натисніть кнопку «Старт/Пауза».
- Щоб скасувати налаштовану затримку часу, натисніть кнопку затримки часу ще раз. Символ  електронного дисплея має згаснути.
- Щоб додати/вийняти білизну, коли функцію затримки таймера вже активовано, натисніть кнопку «Старт/Пауза». Після додавання/виймання білизни натисніть кнопку «Старт/Пауза» ще раз, щоб активувати функцію затримки.

4. Захист від алергії (*)

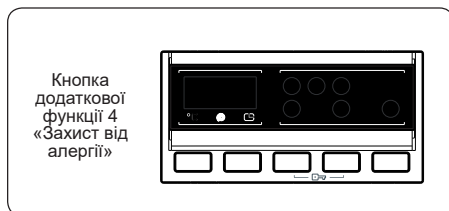

За допомогою цієї допоміжної функції можна виконати додаткове ополіскування білизни. Пральна машина використовує гарячу воду на всіх етапах полоскання. Виробник рекомендує цей параметр налаштування для білизни, що одягається на чутливу шкіру, для дитячого одягу й нижньої білизни. Для вибору цієї функції натисніть кнопку Antiallergic («Захист від алергії») з подальшою появою позначки .

5. Легке прасування (*)

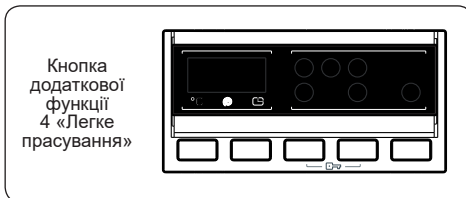

Використання цієї функції обумовить формування меншої кількості складок на білизні наприкінці вибраної програми прання.

Для вибору цієї функції натисніть кнопку Easy ironing («Легке прасування») з подальшою появою позначки .

6. Попереднє прання (*)

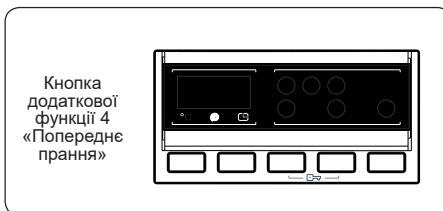

Ця додаткова функція забезпечує попереднє прання дуже брудної білизни перед початком основної програми прання. У разі використання цієї функції в передній відсік для прання треба додати мийний засіб.

Щоб вибрати цю функцію, натисніть кнопку Pre-wash («Попереднє прання»), коли на дисплеї відображається символ .

7. Додаткове ополіскування (*)

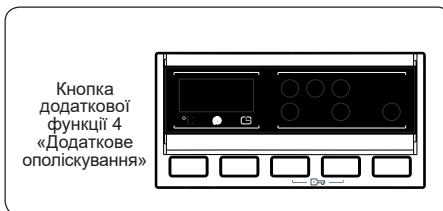

Скориставшись цією допоміжною функцією, можна здійснити додаткове полоскання білизни наприкінці вибраної

програми прання.

Щоб вибрати цю функцію, натисніть кнопку Extra rinse («Додаткове полоскання»), коли на дисплеї відображається символ .

8. Швидке прання (*)

Кнопка додаткової функції 4 «Швидке прання»

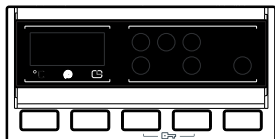

Використовуючи цю додаткову функцію, можна вибрати білизну за менший проміжок часу, витрачаючи менше води й електроенергії.

Виробник рекомендує використовувати цю функцію лише в разі прання білизни, вага якої не перевищує значення половини максимального сухого завантаження для вибраної програми.

Для вибору цієї функції натисніть кнопку Rapid wash («Швидке прання») з подальшою появою позначки .



ЗВЕРНІТЬ УВАГУ: У разі розміщення в машині білизни, вага якої не перевищує значення половини максимального завантаження білизни, функцію недостатнього завантаження буде автоматично задано незалежно від вибраної програми. Тобто виконання вибраної програми забере менше часу, водночас використовуватиметься менше води й електроенергії. Коли машина зафіксує половину завантаження, автоматично з'явиться позначка .

(*) Залежить від моделі

9. Кнопка «Старт/Пауза»

Старт-Пауза

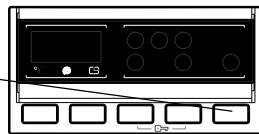

Щоб запустити вибрану програму, натисніть кнопку «Старт/Пауза».

Якщо увімкнути машину в режимі очікування, світлодіодний індикатор «Старт/Пауза» на електронному дисплеї почне блимати.

10. Child Lock (Блокування пристрою від дітей)

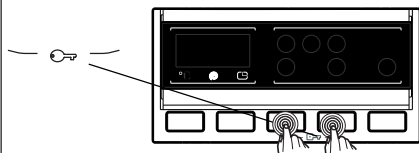

Функція «Блокування пристрою від дітей» дає змогу блокувати кнопки задля запобігання ненавмисній зміні вибраного циклу прання.

Для активування «Блокування пристрою від дітей» одночасно натисніть та утримуйте кнопки 3 і 4 щонайменше 3 секунди. Після активування функції «Блокування пристрою від дітей» на електронному дисплеї протягом 2 секунд блиматиме повідомлення «CL».

У разі натиснення будь-якої кнопки або зміни вибраної програми за увімкненої функції «Блокування пристрою від дітей» на електронному дисплеї протягом 2 секунд блиматиме позначка «CL».

Якщо за умови увімкненої функції «Блокування пристрою від дітей» та під час виконання будь-якої програми перевести кнопку програми в положення вимкнення CANCEL і вибрати іншу програму, машина продовжить виконання попередньо

вибраної програми з того місця, де її було перервано.

Для вимикання «Блокування пристрою від дітей» одночасно натисніть та утримуйте кнопки 3 і 4 щонайменше 3 секунди, після чого на електронному дисплеї позначка «CL» зникне.

5.8 Скасування програми

Для скасування програми, що виконується:

1. Установіть кругову шкалу вибору програми в положення STOP.
2. Машина припинить виконання циклу прання, і програму буде скасовано.
3. Установіть кругову шкалу вибору програми на будь-яку іншу програму для зливання води з машини.
4. Машина виконає потрібну процедуру зливання води та скасує програму.

Тепер ви можете вибрати й запустити нову програму.

5.9 Завершення програми

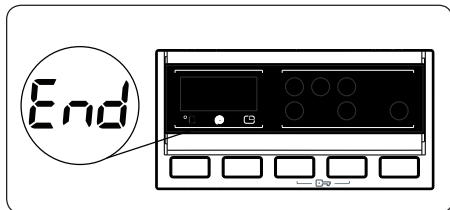

Машина самостійно вимикається після завершення вибраної програми.

- На електронному дисплеї з'явиться повідомлення «END» (Завершення).
- Відкрийте дверцята машини і дістаньте білизну.
- Залиште дверцята машини відчиненими, щоб внутрішні поверхні просохли.
- Установіть диск вибору програми в положення STOP.
- Вимкніть машину з розетки.
- Перекрийте кран водогону.

6. ТАБЛИЦЯ ПРОГРАМ

Програма	Температура прання (°C)	Максимальний об'єм сухої білизни (кг)	Відсік для мийного засобу	Тривалість програми (хв.)	Тип білизни/Опис
БАВОВНА 90°C	90°	8,0	2	187	Дуже брудні бавовняні і льняні речі. (Нижня білизна, скатертина, рушник (щонайбільше 4,0 кг), постільна білизна тощо)
Попереднє прання бавовни	60°	8,0	1 і 2	164	Брудні бавовняні та льняні речі. (Нижня білизна, скатертина, рушник (щонайбільше 4,0 кг), постільна білизна тощо)
БАВОВНА 60°C	60°	8,0	2	240	Брудні бавовняні та льняні речі. (Нижня білизна, скатертина, рушник (щонайбільше 4,0 кг), постільна білизна тощо)
БАВОВНА 20°C	20°	4,0	2	96	Не дуже брудні бавовняні і льняні речі. (Нижня білизна, простирadlo, скатертина, рушник (щонайбільше 2 кг) постільна білизна тощо)
ЕКО 40-60	40°	3,5	2	210	Брудні бавовняні та льняні речі. (Нижня білизна, скатертина, рушник (щонайбільше 2 кг), постільна білизна тощо)
ШЕРСТЬ	30°	2,5	2	43	Вовняні речі з етикетками, де зазначено машинне прання.
ПОЛОСКАННЯ	-	8,0	-	42	Забезпечує додаткове ополіскування будь-якого типу білизни після завершення циклу прання.
ЗАХИСТ ВІД АЛЕРГІЇ	60°	4,0	2	226	Дитяча білизна
ВІДЖИМ	-	8,0	-	17	Забезпечує додатковий цикл віджимання будь-якого типу білизни після завершення циклу прання.
ДЕЛІКАТНЕ/РУЧНЕ ПРАННЯ	30°	2,5	2	90	Рекомендується для делікатного або ручного прання.
Синтетика / СПОРТИВНИЙ ОДЯГ	40°	3,5	2	110	Дуже брудні або змішані синтетичні речі. (Нейлонові шкарпетки, сорочки, блузки, штани із синтетичної тканини тощо.)
ЗМІШАНА	30°	3,5	2	81	Брудні бавовняні, синтетичні, кольорові та льняні речі можна прати разом.
БЛУЗИ/СОРОЧКИ	60°	4,0	2	114	Брудні бавовняні речі, синтетичні сорочки та блузки, а також сорочки та блузки зі змішаних синтетичних тканин можна прати разом.
(*) ШВИДКЕ 60 хв.	60°	4,0	2	60	Брудний, бавовняний одяг, кольорові та льняні вироби прати за 60 °C протягом 60 хвилин.
(**) ШВИДКЕ ПРАННЯ 15 хв.	30°	2,0	2	15	Незначно забруднена бавовна, кольорові та льняні вироби.



ЗВЕРНІТЬ УВАГУ: ТРИВАЛІСТЬ ПРОГРАМИ МОЖЕ ЗМІНЮВАТИСЯ ЗАЛЕЖНО ВІД КІЛЬКОСТІ БІЛИЗНИ, ВОДОПРОВІДНОЇ ВОДИ, НАВКОЛИШНЬОЇ ТЕМПЕРАТУРИ Й ВИБРАНИХ ДОДАТКОВИХ ФУНКЦІЙ.

(*) Якщо ваша машина оснащена функцією швидкого прання, тоді у разі завантаження білизни об'ємом 2 кг або менше, машина автоматично виконує прання протягом 30 хвилин.

(**) У зв'язку з коротким циклом прання за цією програмою виробник рекомендує використовувати менше мийного засобу. Програма може тривати довше за 15 хвилин у разі виявлення машиною нерівномірного завантаження. Ви зможете відкрити дверцята машини через 2 хвилини після завершення прання. (2-хвилинний період не входить до тривалості програми.)

Згідно з регламентом 1015/2010 та 1061/2010, програма 3 з варіантами вибору температури є «Стандартною програмою для бавовни 60 °C» і «Стандартною програмою для бавовни 40 °C».

Програма Eco 40–60 дає змогу очищувати разом в одному циклі звичайно забруднену бавовняну білизну, для якої дозволено прання за температури 40 або 60 °C, і ця програма використовується для оцінювання відповідності законодавству ЄС щодо екологізації.

- Найбільш ефективні з погляду споживання електроенергії програмами — зазвичай ті, які передбачають нижчі температури й триваліше виконання.
- Завантаження побутової пральної машини до повної місткості, зазначеної виробником для відповідних програм, сприятиме збереженню електроенергії та води.
- Тривалість виконання програми, показники споживання електроенергії та води можуть змінюватися залежно від ваги й типу завантаження, вибраних додаткових функцій, температури водопровідної води й навколишнього середовища.
- Для програм низькотемпературного прання рекомендовано застосування рідких мийних засобів. Кількість застосовного мийного засобу може змінюватися залежно від кількості білизни й рівня її забрудненості. Дотримуйтеся рекомендацій виробників щодо кількості використовуваного мийного засобу.
- Частота обертання під час віджимання впливає на рівень шуму й залишковий уміст вологи. Що вищою буде частота обертання на етапі віджимання, то вищим буде рівень шуму й меншим залишковий уміст вологи.
- Скориставшись QR-кодом, зазначеним на паспортній табличці, ви можете дістати доступ до бази даних продукції, де зберігається інформація про конкретну модель.

Назва програми	Паспортне завантаження кг	Споживання енергії кВт.год/цикл			Тривалість програми Годин: хвилин			Споживання води л/цикл			Макс. температура °С			Залишковий уміст вологи % 1400 об/хв		
		Паспортне завантаження	1/2 завантаження	1/4 завантаження	Паспортне завантаження	1/2 завантаження	1/4 завантаження	Паспортне завантаження	1/2 завантаження	1/4 завантаження	Паспортне завантаження	1/2 завантаження	1/4 завантаження	Паспортне завантаження	1/2 завантаження	1/4 завантаження
Бавовна 90 °С	8	2,38			03:07			82			81			53%		
Бавовна 60 °С	8	1,1			04:00			52			45			53%		
Есо 40–60	8	1,12	0,66	0,34	03:30	02:45	02:30	53	45	41	44	34	20	53%	53%	53%
Синтетика / спортивний одяг	3,5	0,56			01:50			50			42			53%		
Швидке 60	4	1,02			01:00			34			58			53%		
Бавовна 20 °С	4	0,2			01:36			43			20			53%		

6.1 Важлива інформація

- Використовуйте лише ті мийні засоби, пом'якшувачі й інші добавки, які придатні для автоматичних пральних машин. Через використання зовеликої кількості мийного засобу може виникати забагато піни, що призведе до активування системи автоматичного поглинання піни.
- Рекомендуємо здійснювати очищення пральної машини з періодичністю один раз на 2 місяці. Для періодичного очищення використовуйте, будь ласка, програму очищення барабана (Drum Clean). Якщо у вашій пральній машині програми очищення барабана немає, скористайтеся програмою «Бавовна-90». У разі потреби використовуйте засоби для видалення накипу, спеціально призначені для пральних машин.
- У жодному разі не намагайтеся силоміць відкрити дверцята пральної машини, коли вона працює. Ви зможете відкрити дверцята машини через 2 хвилини після завершення прання. *
- У жодному разі не намагайтеся силоміць відкрити дверцята пральної машини, коли вона працює. Дверцята відкриються негайно після завершення циклу прання. *
- Щоб уникнути можливих ризиків, установлення й ремонт машини завжди має здійснювати тільки представник авторизованого сервісного центру. Виробник не нестиме жодної відповідальності за пошкодження, які можуть виникнути внаслідок дій, учинених неуповноваженими особами.

(*) Технічні характеристики машини можуть відрізнятися залежно від придбаної

7. ЧИЩЕННЯ Й ТЕХНІЧНЕ ОБСЛУГОВУВАННЯ

7.1 Попередження

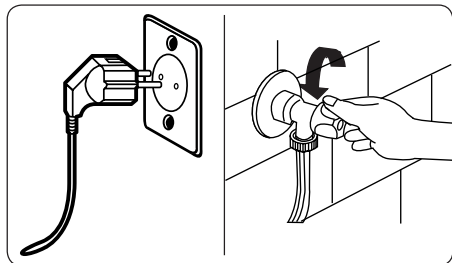

Перед початком технічного обслуговування й чищення машини вимкніть живлення та вийміть вилку з розетки.

Перед початком технічного обслуговування й чищення машини перекрийте кран подавання води.

⚠ УВАГА: Для чищення пральної машини заборонено використовувати розчинники, абразивні мийні засоби, засоби для миття скла й універсальні мийні засоби. Вони можуть пошкодити пластикові поверхні й інші

компоненти через уміст хімічних речовин.

7.2 Фільтри патрубку подавання води

Фільтри на лінії подавання води запобігають потраплянню бруду та сторонніх матеріалів у пральну машину. Виробник рекомендує виконувати чищення цих фільтрів у разі неможливості отримання достатньої кількості води машиною за відкритого крана водогону. Виробник рекомендує виконувати чищення фільтрів подавання води що 2 місяці.

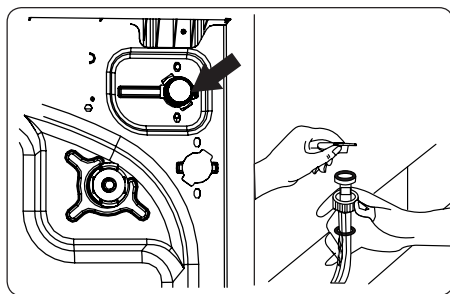

- Зніміть шланг(и) подавання води з пральної машини.
- Для зняття фільтра подавання води з клапана обережно витягніть пластикову планку на фільтрі за допомогою пари гострогубців.
- Другий фільтр подавання води розташований на боці крана шланга подавання води. Щоб зняти другий фільтр, обережно витягніть пластикову планку на фільтрі за допомогою пари гострогубців.
- Ретельно очистьте фільтр за допомогою м'якої щітки та промийте його мильним розчином води з подальшим ретельним промиванням. Виконайте повторний монтаж фільтра, обережно установивши його на місце.

⚠ УВАГА: Фільтри клапана подавання води можуть засмічуватися через незадовільну якість води або через відсутність потрібного технічного обслуговування та можуть вийти з ладу. Це може стати причиною витоку води. Усі такі несправності виходять за межі гарантійних умов.

7.3 Фільтр насоса

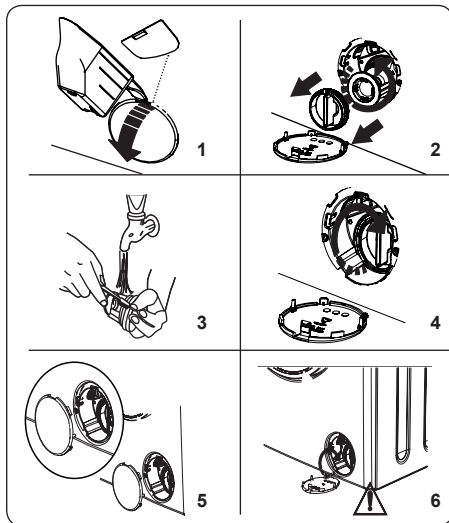

Система фільтрування в насосі пральної машини продовжує строк служби насоса, запобігаючи потраплянню волокон у пральну машину.

Виробник рекомендує виконувати чищення фільтра насоса що 2 місяці.

Фільтр насоса розташований під кришкою в передньому правому нижньому куті машини.

Для чищення фільтра насоса:

1. Для відкриття кришки насоса можна використовувати лопатку для прального порошку (*), що постачається разом із пральною машиною, або ж пластину рівня рідкого мийного засобу.
 2. Уставте кінець лопатки для порошку або пластину рівня рідкого мийного засобу в отвір кришки й обережно натисніть у зворотному напрямку. Кришка відкриється.
- Перед відкриттям під кришку фільтра треба встановити ємність для збирання води, що залишилася в машині.
 - Ослабте фільтр, повернувши його проти годинникової стрілки, потягніть і зніміть його. Дочекайтеся зливання води.

ЗВЕРНІТЬ УВАГУ:

Залежно від кількості води всередині машини, контейнер для збирання води, можливо, доведеться спорожнити кілька разів.

3. Видаліть усі сторонні матеріали з фільтра за допомогою м'якої щітки.
4. Після очищення виконайте повторний монтаж фільтра шляхом його встановлення та прокручування за годинниковою стрілкою.
5. Під час закриття кришки насоса переконайтеся, що кріплення на внутрішньому боці кришки збігаються з отворами на передній панелі.
6. Закрийте кришку фільтра.

ПОПЕРЕДЖЕННЯ:

Вода в насосі може бути гарячою, перед початком виконання робіт із чищення та технічного обслуговування зачекайте, доки вона охолоне.

(*) Технічні характеристики можуть відрізнятися залежно від придбаної машини.

7.4 Висувний відсік для мийного засобу

Використання мийного засобу може з часом стати причиною накопичення його залишків у висувному відсіку для мийного засобу. Виробник рекомендує знімати висувний відсік що 2 місяці для очищення накопичених залишків.

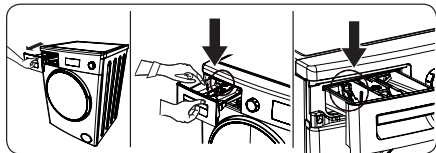

Для зняття висувного відсіку:

- Потягніть висувний відсік до його повного виходу.
- Обережно натисніть на висувний відсік (як показано нижче) і витягніть його з корпусу.
- Промийте висувний відсік за допомогою води та м'якої щітки.
- Якщо в корпусі висувного відсіку є будь-які залишки, приберіть їх за допомогою м'якої щітки. Зберігайте уважність і запобігайте потраплянню будь-яких залишків усередину машини.
- Ретельно висушіть висувний відсік і вставте його в корпус.

⚠ Не варто мити висувний відсік для мийного засобу в посудомийній машині.

8. БЛОКУВАННЯ ЗЛИВУ/КОРПУС/БАРАБАН

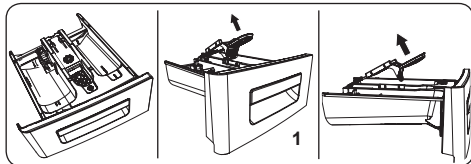

1. Блокування зливання

Вийміть відсік для мийного засобу й демонтуйте пробку зливання. Виконайте ретельне чищення для цілковитого видалення залишків засобу для пом'якшення. Після очищення встановіть пробку зливання й переконайтеся в її правильному встановленні.

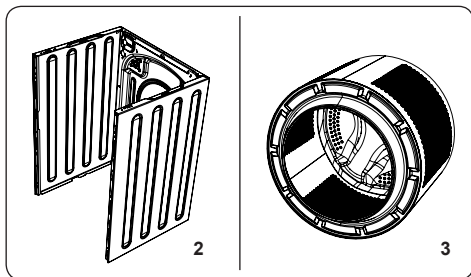

2. Корпус

Для чищення зовнішньої поверхні корпусу використовуйте м'який неабразивний мийний засіб або мило й воду. Витріть насухо м'якою тканиною.

3. Барабан

Не залишайте металеві предмети, як-от голки, скріпки, монети тощо, у машині. Ці предмети можуть призвести до утворення іржі в барабані. Для очищення таких плям іржі використовуйте пральні засоби без вмісту хлору й дотримуйтесь інструкцій виробників мийних засобів. Ніколи не використовуйте дротяну мочалку або подібні тверді предмети для очищення плям іржі.

9. УСУНЕННЯ НЕСПРАВНОСТЕЙ

Ремонтувати машину має уповноважена сервісна організація. Якщо пральна машина потребує ремонту або якщо неможливо усунути проблему з використанням зазначеної нижче інформації, потрібно:

- Від'єднати машину від мережі живлення.
- Перекрити подавання води.

НЕСПРАВНІСТЬ	МОЖЛИВА ПРИЧИНА НЕСПРАВНОСТІ	УСУНЕННЯ НЕСПРАВНОСТЕЙ
Машина не запускається.	Машину не під'єднано до мережі живлення.	Увімкніть шнур живлення машини в розетку.
	Вихід із ладу запобіжників.	Замініть запобіжники.
	Немає напруги живлення.	Перевірте електромережу.
	Кнопку «Старт/Пауза» не натиснуто.	Натисніть кнопку «Старт/Пауза».
	Для програми встановлено положення «стоп».	Установіть кругову шкалу вибору програми в бажане положення.
	Дверцята машини не закриті повністю.	Закрийте дверцята машини.
Машина не набирає воду.	Водогінний кран закритий.	Відкрийте кран подавання води.
	Шланг подачі води може бути перекручений.	Перевірте шланг подачі води та розкрутіть його.
	Шланг подачі води засмічений.	Очистіть фільтри шлангу подачі води. (*)
	Впускний клапан засмічений.	Очистьте впускні фільтри. (*)
	Дверцята машини не закриті повністю.	Закрийте дверцята машини.
Машина не зливає воду.	Зливний шланг засмічений чи перекручений.	Перевірте зливний шланг, очистьте або випряміть його.
	Фільтр насоса засмічений.	Очистіть фільтр насоса. (*)
	Білизна занадто щільно розміщена в барабані.	Рівномірно розподіліть білизну в машині.
Машина вібує.	Ніжки не відрегульовано належним чином.	Виконайте регулювання ніжок. (**)
	Болти, що використовуються для транспортування, не знято.	Зніміть транспортні болти з машини. (**)
	Мале завантаження барабана.	Це не перешкоджатиме роботі машини.
	Машина перевантажена білизною, або білизна нерівномірно розподілена.	Не перевантажуйте барабан. Рівномірно розподіліть білизну в барабані.
	Машину встановлено на твердій поверхні.	Уникайте встановлення пральної машини на твердій поверхні.
Надмірне піноутворення у висувному відсіку. (**)	Завелика кількість прального засобу.	Натисніть кнопку «Старт/Пауза». Для припинення піноутворення розчиніть столову ложку засобу для пом'якшення в 1/2 л води й вилийте суміш у висувний відсік для мийного засобу. За 5–10 хвилин натисніть кнопку «Старт/Пауза».
	Невідповідний мийний засіб.	Використовуйте тільки мийні засоби, призначені для автоматичних пральних машин.

НЕСПРАВНІСТЬ	МОЖЛИВА ПРИЧИНА НЕСПРАВНОСТІ	УСУНЕННЯ НЕСПРАВНОСТЕЙ
Незадовільний результат прання.	Білизна занадто брудна для вибраної програми.	Використовуючи інформацію таблиць програм, виберіть відповідну програму для прання.
	Недостатня кількість прального засобу.	Використовуйте кількість миючого засобу згідно інструкції на його упаковці.
	Забагато білизни в машині.	Переконайтеся, що не перевищено максимальний об'єм білизни для вибраної програми.
Незадовільний результат прання.	Жорстка вода.	Збільште кількість мийного засобу згідно з інструкцією виробника.
	Білизна занадто щільно розміщена в барабані.	Переконайтеся в тому, що білизна рівномірно розподілена.
Після наповнення машини водою, вода починає зливатися.	Кінець зливного шланга встановлено занадто низько для машини.	Переконайтеся в тому, що зливний шланг встановлено на відповідній висоті (**).
Під час прання немає води в барабані.	Немає несправності. Вода у невидимій частині барабану.
Залишки мийного засобу в білизні.	Нерозчинні частинки деяких пральних засобів можуть з'являтися на білизні у вигляді білих плям.	Виконайте додаткове ополіскування або очистіть білизна щіткою після її висихання.
Сірі плями на білизні.	Неприбрані сліди олії, крему або змащувальних матеріалів на білизні.	Під час наступного прання використовуйте кількість миючого засобу згідно інструкції на його упаковці.
Цикл віджимання не виконується або виконується пізніше, ніж заплановано.	Немає несправності. Активовано системи контролю за нерівномірним розподілом білизни.	Система контролю за нерівномірним розподіленням білизни намагатиметься розподілити білизна. Цикл віджимання розпочнеться відразу після розподілу білизни. Під час наступного прання рівномірно розподіляйте білизна в барабані.

(*) Інформація наведена в розділі інструкцій щодо обслуговування та очищення машини.

(*) Інформація наведена в розділі щодо установки машини.

10. АВТОМАТИЧНІ ПОПЕРЕДЖЕННЯ ПРО НЕСПРАВНОСТІ ТА СПОСОБИ ЇХ УСУНЕННЯ

Пральну машину оснащено вбудованою системою виявлення несправностей, що відображаються миготінням комбінації робочих індикаторів. Найпоширеніші коди несправностей зазначено нижче.

КОД ПОМИЛКИ	МОЖЛИВА НЕСПРАВНІСТЬ	ЯК УСУНУТИ
E01	Дверцята машини не закриті належним чином.	Закрийте дверцята належним чином до клацання. Якщо проблема не зникає, вимкніть машину, витягніть шнур живлення з розетки й негайно зверніться в найближчу уповноважену сервісну організацію.
E02	Низький рівень тиску води або рівень води всередині машини.	Переконайтеся в тому, що кран цілковито відкрито. Подання води може бути перекрито. Якщо проблема не зникає, робочий цикл машини припиниться автоматично через деякий час. Вимкніть машину з розетки, перекрийте кран подавання води та зверніться в найближчу уповноважену сервісну організацію.
E03	Насос не спрацьовує, або фільтр насоса засмічений, або електричне з'єднання насоса несправне.	Очистіть фільтр насоса. Якщо проблема не зникає, зверніться в найближчу уповноважену сервісну організацію. (*)
E04	Надмірна кількість води в машині.	Злив води виконується машиною. Після завершення зливання води вимкніть машину й від'єднайте її від мережі живлення. Перекрийте кран подавання води та зверніться в найближчу уповноважену сервісну організацію.





(*) Інформація наведена в розділі інструкцій щодо обслуговування та очищення машини.



Täname, et valisite selle toote.

See kasutusjuhend sisaldab olulist ohutusteavet ja juhiseid seadme kasutamise ja hoolduse kohta.

Enne seadme kasutamist leidke aega selle kasutusjuhendi lugemiseks ja hoidke see edaspidiseks kasutamiseks alles.

Ikoon	Tüüp	Tähendus
	HOIATUS	Tõsiste vigastuste või surma oht
	ELEKTRILÖÖGI OHT	Ohtlik pinge
	TULEKAHJU	Hoiatused; tuleoht või tuleohtlikud materjalid
	ETTEVAATUST	Vigastuse või varalise kahju oht
	TÄHTIS/MÄRKUS	Süsteemi õige kasutamine

SISUKORD

1.OHUSTUSJUHISED	1
1.1 Üldised ohutushoiatused	2
1.2 Kasutamise ajal	6
1.3 Pakend ja keskkond	7
1.4 Nõuanded säästmiseks	7
2.TEHNILINE KIRJELDUS	9
2.1 Üldine välimus	9
2.2 Tehniline kirjeldus	9
3.PAIGALDAMINE	10
3.1 Transpordipoltide eemaldamine	10
3.2 Jalgade kohandamine/Reguleeritavate stopperite kohandamine	10
3.3 Elektriühendus	10
3.4 Vee sisselaskevooliku ühendus	11
3.5 Vee äravooluühendus	12
4.JUHTPANEELI ÜLEVAADE	12
4.1 Pesuvahendisahtel	12
4.2 Jaotised	13
4.3 Programmi näidik	13
4.4 Elektrooniline kuvar	13
5.TEIE PESUMASINA KASUTAMINE	14
5.1 Pesu ettevalmistamine	14
5.2 Pesu masinasse panemine	14
5.3 Pesuvahendi masinasse lisamine	15
5.4 Masina kasutamine	15
5.5 Programmi valimine	15
5.6 Poolkoormuse tuvastamise süsteem	15
5.7 Lisafunktsioonid	16
5.8 Programmi tühistamine	18
5.9 Programmi lõpp	18
6.PROGRAMMI TABEL	19
6.1 Oluline teave	21
7.PUHASTAMINE JA HOOLDUS	22
7.1 Hoiatus	22
7.2 Vee sisselaskefiltrid	22
7.3 Pumba filter	23
7.4 Pesuvahendisahtel	23
8.VOOLUSTOPPER/KORPUS/TRUMMEL	24
9.TÕRKEOTSING	25
10.AUTOMAATSED RIKKEHOIATUSED JA MIDA TEHA	26

1. OHUSTUSJUHISED

Tööpinge/sagedus	(220-240) V~/50Hz
Voolutugevus (A)	10
Veesurve (Mpa)	Maks. 1 Mpa / Min. 0,1 Mpa
Koguvõimsus (W)	2200
Maks. pesemise täitekogus (kuiv pesu) kg	8

- Ärge paigaldage masinat vaibale ega sellisele aluspinnale, kus on takistatud masina põhja ventilatsioon.
- Seade ei ole mõeldud kasutamiseks piiratud füüsiliste, sensorsete või vaimsete võimetega isikutele (k.a. lapsed) või neile, kellel puuduvad selleks kogemused või teadmised, välja arvatud nende turvalisuse eest vastutava isiku juhendamisel või järelevalve all.
- Alla 3-aastaseid lapsi tuleks hoida eemal, kui neid pidevalt ei valvata.
- Toitejuhtme talitlushäirete korral pöörduge selle asendamiseks lähima volitatud teeninduskeskuse poole.
- Kasutage masina vee sisselaskeavaga ühendamisel üksnes uut masinaga kaasasolevat voolikut. Ärge kunagi kasutage vana, kasutatud või kahjustunud vee sisselaskevoolikut.
- Lapsed ei tohiks seadmega mängida. Lapsed ei tohiks omapead seadet puhastada ja hooldada.

MÄRKUS: Selle kasutusjuhendi koopia saamiseks võtke ühendust järgmisel aadressil: washingmachine@standardtest.info. Tooge oma e-kirjas välja mudeli number ja seerianumber (20 numbrit), need leiata seadme uksest.

Lugege seda kasutusjuhendit hoolikalt.

Teie masin on mõeldud üksnes koduseks kasutamiseks. Selle kasutamisel ärilistel eesmärkidel muutub garantii tühiseks.



See kasutusjuhend on koostatud mitme mudeli jaoks, mistõttu ei pruugi teie masinal olla mõningaid siin kirjeldatud funktsioone. Sel põhjusel on kasutusjuhendi lugemisel oluline pöörata hoolikalt tähelepanu kõigile joonistele.

1.1 Üldised ohutushoiatused

- Teie masina toimimiseks vajalik keskkonnatemperatuur on 15-25 °C.
- Kui temperatuur on alla 0 °C, võivad voolikud lõheneda ning elektrooniline kaart ei pruugi korralikult töötada.
- Veenduge, et pesumasinasse pandud rõivastes poleks selliseid võõrkehi nagu naelad, tulemasinad ja mündid.
- **Esimese pesukorra ajal on soovitatav valida 90° Puuvilla programm, lasta sel töötada ilma pesuta ja täita pool pesuvahendi sahtli II pesast sobiva pesuvahendiga.**
- Jäägid võivad pika aja jooksul õhule avatud pesuainetele ja pehmenditele koguneda. Pange pehmendajat või pesuvahendit sahtlisse ainult iga

pesemise alguses.

- Kui pesumasin jääb pikka aega kasutamata, ühendage pesumasin vooluvõrgust lahti ja lülitage veevarustus välja. Samuti soovitame jätta üks lahti, et vältida niiskuse kogunemist pesumasinasse.
- Tootmise ajal teostatud kvaliteedikontrolli tõttu võis teie pesumasinasse jääda veidi vett. See ei mõjuta teie pesumasina toimimist.
- Masina pakend võib olla lastele ohtlik. Ärge lubage lastel pesumasina pakendi või väikeste osadega mängida.
- Hoidke pakendeid lastele kättesaamatus kohas või kõrvaldage need nõuetekohaselt.
- Kasutage eelpesuprogramme ainult väga määrdunud pesul.

⚠️ Ärge kunagi avage pesuvahendisahklit, kui masin töötab.

- Rikke korral eemaldage masin vooluvõrgust ning lülitage veevarustus välja. Ärge proovige ise remonti teha. Võtke alati ühendust volitatud teenindusagendiga.
- Ärge ületage valitud pesuprogrammi maksimaalset koormust.

⚠️ Ärge kunagi avage oma töötava pesumasina ust jõuga.

- Pesu, mis sisaldab jahu, võib teie seadet kahjustada.
- Pesumasinas kasutatavate pesupalsamite või muude sarnaste toodete kasutamisel järgige tootja juhiseid.
- Veenduge, et pesumasina ukse avamine poleks

takistatud ning et see avaneks täielikult.

Paigaldage masin täielikult ventileeritavasse kohta, mis oleks eelistatult pideva õhuringlusega.

1.

⚠️ Lugege need hoiatused läbi. Järgige neid nõuandeid, et kaitsta ennast ja teisi ohtude ja surmaga lõppevate vigastuste eest.

PÕLETUSOHT

⚠️ Ärge puudutage pesumasina töötamise ajal väljalaskevoolikut ega heitvett. Kõrged temperatuurid põhjustavad põletusohtu.

⚠️⚠️ OHT ELEKTRILÖÖGI TAGAJÄRJEL SURRA

- Ärge ühendage pesumasinat pikendusjuhtme abil vooluvõrku.
- Ärge sisestage kahjustatud pistikut pistikupesassa.
- Ärge kunagi eemaldage pistikut pistikupesast juhet tõmmates. Hoidke alati pistikust kinni.
- Ärge kunagi puudutage toitejuhet või pistikut märgade kätega, kuna see võib põhjustada lühise või elektrišoki.
- Ärge puudutage pesumasinat, kui teie käed või jalad on märjad.
- Kahjustatud toitejuhe/pistik võib põhjustada tulekahju või elektrilöögi. Kui see on kahjustatud, siis tuleb see asendada, aga seda peaks tegema üksnes kvalifitseeritud personal.

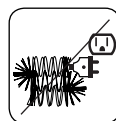
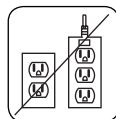

⚠️ Uputuse oht

- Enne väljalasketoru valamusse asetamist kontrollige veevoolu kiirust.

- Võtke tarvitusele vajalikud meetmed selleks, et vältida vooliku libisemist.
- Veevool võib vooliku paigast nihutada, kui see pole korralikult kinnitatud. Veenduge, et valamukork ei blokeeriks äravooluava.

Tuleoht

- Ärge hoidke masina läheduses kergestisüttivaid vedelikke.
- Värvieemaldites sisalduv väävel võib põhjustada korrosiooni. Seetõttu ärge kasutage masinas värvieemaldeid.
- Ärge kunagi kasutage masinas lahusteid sisaldavaid tooteid.
- Veenduge, et pesumasinasse pandud rõivastes poleks selliseid võõrkehi nagu naelad, tulemasinad ja mündid.

Tule- ja plahvatusoht

Kukkumise ja vigastuse oht

- Ärge ronige oma pesumasina peale.
- Veenduge, et voolikud ja kaablid ei põhjustaks komistamisohu.
- Ärge keerake masinat tagurpidi ega küljele.
- Ärge tõstke pesumasinat ukse või pesumasinasahtli abil.

 **Masinat tuleb tõsta ja teisaldada vähemalt inimesega.**



Laste ohutus

- Ärge jätke lapsi masina lähedusse järelevalveta. Lapsed võivad end pesumasinasse lukustada ja see võib olla eluohtlik.

- Ärge lubage lastel töötamise ajal klaasust puudutada. Selle pind läheb väga kuumaks ja võib nahka kahjustada.
- Hoidke pakkematerjal lastest eemal.
- Pesuvahendi ja puhastusvahendite tarbimisel või nende naha või silmadega kokkupuutumisel võivad tekkida mürgitused ja ärritus. Hoidke puhastusvahendid lastele kättesaamatus kohas.



1.2 Kasutamise ajal

- Hoidke lemmikloomad oma masinast eemal.
- Enne paigaldamist kontrollige peale pakendi eemaldamist oma masina pakendit ja selle välispinda. Ärge pange masinat tööle, kui see näeb kahjustunud välja või kui pakend on avatud.
- Teie masinat võib paigaldada ainult autoriseeritud teenindusagent. Kui selle paigaldab keegi muu kui autoriseeritud agent, siis võib teie garantii kaotada kehtivuse.
- Üle 8-aastased lapsed ja füüsilise, meele- või vaimupuudega inimesed või isikud, kellel puuduvad vastavad kogemused või teadmised, võivad seadet kasutada juhul, kui nad teevad seda järelevalve all või on saanud seadme kasutamiseks vajalikud juhised ning mõistavad sellega kaasnevat ohte. Lapsed ei tohi seadmega mängida. Lapsed ei tohi ilma järelevalveta seadet puhastada ja hooldada.
- Kasutage masinat ainult sellisel pesul, mille tootja on masinpesu jaoks sobivaks märgistanud.
- **Enne pesumasina kasutamist eemaldage masina tagant 4 transpordipolti ja kummist**

vahedetailid. Kui polte ei eemaldata, võivad need põhjustada tugevat vibratsiooni, müra ja masina talitlushäireid ning garantii tühiseks muuta.

- Teie garantii ei kata välistest teguritest põhjustatud kahjustusi, nagu tulekahju, uputus ja muud taolised kahjustused.
- Ärge visake seda kasutusjuhendit ära; hoidke see tulevikus kasutamiseks alles ja andke see järgmisele omanikule.

OMÄRKUS: Masina tehniline kirjeldus võib sõltuvalt ostetud tootest erineda.

1.3 Pakend ja keskkond

Pakkematerjalide kõrvaldamine

Pakkematerjal kaitseb masinat transpordi käigus tekkida võivate kahjustuste eest. Pakkematerjalid on keskkonnasõbralikud, kuna neid saab taaskasutada. Taaskasutatud materjalide kasutamine vähendab tooraine tarbimist ja jäätmete teket.

1.4 Nõuanded säästmiseks

Siin on oluline teave masina efektiivsemaks kasutamiseks:

- Ärge ületage valitud pesuprogrammi maksimaalset koormust. Nii töötab teie masin energiasäästurežiimis.
- Ärge kasutage eelpesu funktsiooni kergelt määrdunud pesu jaoks. See aitab säästa tarbitud elektri ja vee kogust.

CE-märgis ja ELi vastavusdeklaratsioon

Kinnitame, et meie tooted vastavad kohaldatavatele Euroopa Liidu direktiividele, otsustele ja määrustele ning viidatud standardites loetletud nõuetele.

Vana masina kõrvaldamine



Tootel või selle pakendil olev sümbol näitab, et seda toodet ei tohi kohelda olmeprügina. See tuleb anda üle vastavasse kogumispunkti elektri- ja elektroonikaseadmete taaskasutuse jaoks. Tagades selle toote nõuetekohase utiliseerimise, aitate ära hoida võimalikke negatiivseid tagajärgi keskkonnale ja inimeste tervisele, mida oleks võinud põhjustada selle toote vale käitlemine. Selle toote taaskasutuse kohta üksikasjalikuma teabe saamiseks pöörduge kohaliku linnavalitsuse, olmejäätmete

kõrvaldamise teenuse või kaupluse poole, kust toote ostsite.

2. TEHNILINE KIRJELDUS

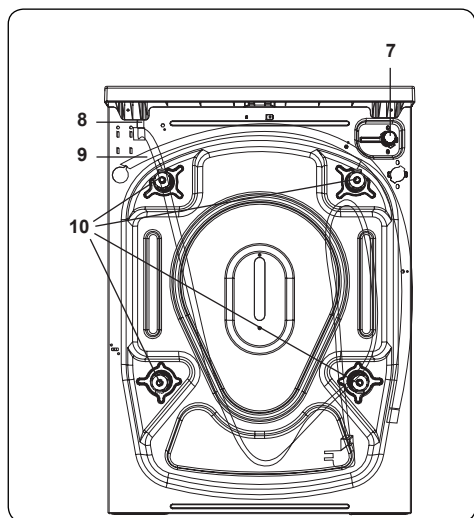
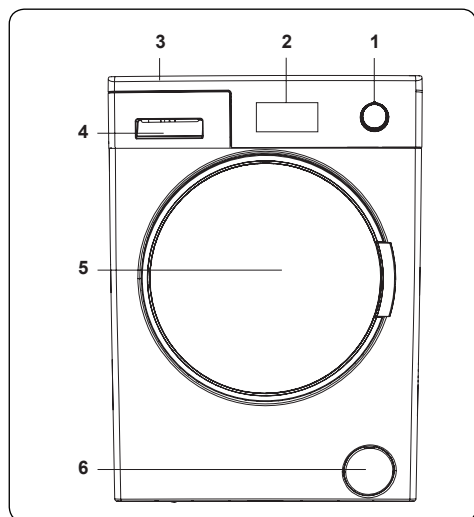

2.1 Üldine välimus

1. Programmi näidik
2. Elektrooniline kuvar
3. Ülemine sahtel
4. Pesuvahendisahtel
5. Trummel
6. Pumbafiltri kate
7. Veesiselaskeklapp
8. Toitekaabel
9. Äravooluvoolik
10. Transpordipoldid

2.2 Tehniline kirjeldus

Tööpinge/sagedus (V/Hz)	(220-240) V~/50Hz
Voolutugevus (A)	10
Veesurve (Mpa)	Maksimaalselt: 1 Mpa Minimaalselt: 0,1 Mpa
Koguvõimsus (W)	2200
Maksimaalne kuiva pesu kogus (kg)	8
Tsentrifuugi pöörete arv (pööret/min)	1400
Programmi number	15
Mõõtmed (mm) Kõrgus Laius Sügavus	845 597 557

3. PAIGALDAMINE

3.1 Transpordipoltide eemaldamine

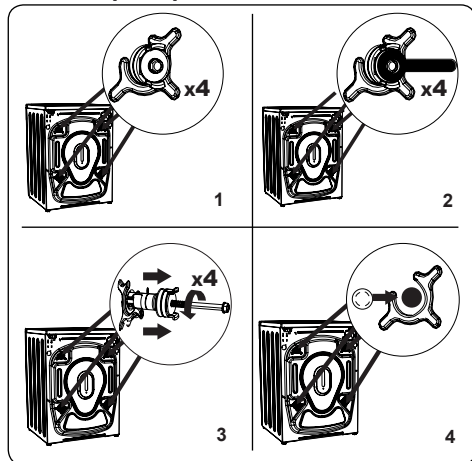

1. Enne pesumasina kasutamist eemaldage masina tagant 4 transpordipoltid ja kummist vahedetailid. Kui polte ei eemaldata, võivad need põhjustada tugevat vibratsiooni, müra ja masina talitlushäireid ning tühistada garantii.
2. Lõdvendage sobiva mutrivõtme abil vastupäeva keerates transpordipoldid.
3. Eemaldage transpordipoldid, tõmmates need otse välja.
4. Paigaldage lisaseadmete kotis olevad plastikust sulgkorgid transpordipoltide eemaldamisel tekkinud tühimikesse. Transpordipoldid tuleb edaspidiseks kasutamiseks alles hoida.

MÄRKUS: Enne masina esmakordset kasutamist eemaldage transpordipoldid. Vead, mis ilmnevad masina käitamisel koos paigaldatud transpordipoltidega, jäävad garantii kehtivusalast välja.

3.2 Jalgade kohandamine/ Reguleeritavate stopperite kohandamine

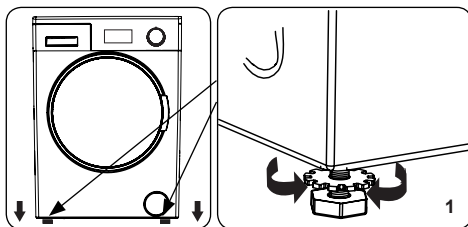

1. Ärge paigaldage oma masinat pinnale (nt vaip), mis takistaks põhja ventilatsiooni.
- Masina vaikse ja vibratsioonivaba töö tagamiseks paigaldage see kindlale pinnale.
- Reguleeritavate jalgade abil saate masina tasakaalu viia.
- Lõdvendage plastist lukustusmutter.

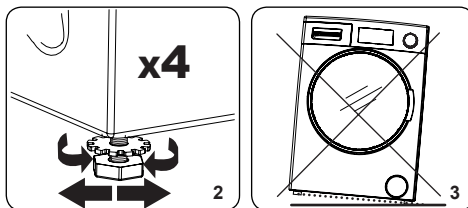

2. Masina kõrguse suurendamiseks keerake jalgu päripäeva. Masina kõrguse vähendamiseks keerake jalgu vastupäeva.
- Kui masin on tasakaalus, siis pingutage lukustusmutrid, keerates neid päripäeva.
3. Ärge kunagi pange masina alla pappi, puitu või muid materjale, et seda tasakaalus hoida.
- Kui puhastate pinda, millel masin asub, siis jälgige, et te ei häiriks masina tasakaalu.

3.3 Elektriühendus

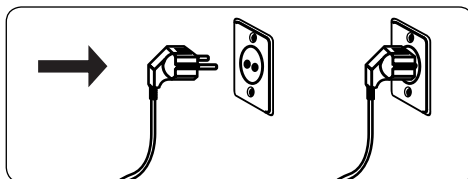

- Teie pesumasin vajab 220-240V, 50

toiteallikat.

- Teie pesumasina toitekaabli on maandatud pistik. Pistik tuleb alati ühendada 10 A voolutugevusega maandatud pistikupesaga.
- Kui teil pole sellele vastavat pistikupesaga ja kaitsset, siis veenduge, et töö teostaks kvalifitseeritud elektrik.
- Me ei vastuta maandamata seadmete kasutamisest tulenevate kahjude eest.

MÄRKUS: Masina kasutamine madalpingega ühendab masina eluiga ja piirab selle võimsust.

3.4 Vee sisselaskevooliku ühendus

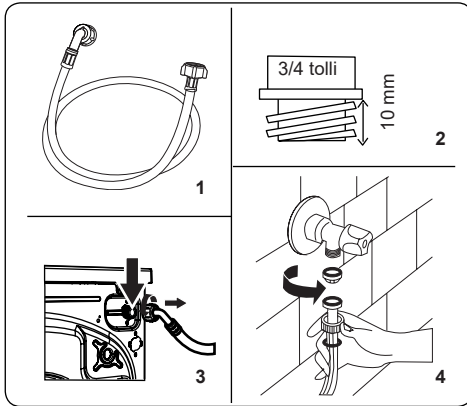

1. Teie masinal võib olla kas üks vee sisselaskeava (külm) või topelt vee sisselaskeava (kuum ja külm), olenevalt seadme spetsifikatsioonist. Valge korgiga voolik tuleb ühendada külma vee sisselaskeava ja punase korgiga voolik kuumale vee sisselaskeava külge

(kui see on asjakohane).

- Ühenduskohtades veelekke vältimiseks on voolikuga pakendis kaasas 1 või 2 mutrit (sõltuvalt teie masina spetsifikatsioonidest). Paigaldage need mutrid veevarustusega ühendatava vee sisselaskevooliku otsa(desse).
- 2. Ühendage uued vee sisselaskevoolikud 3/4-tollise keermeventiiliga.
- Ühendage vee sisselaskevooliku valge korgiga ots masina tagaküljel asuva valge vee sisselaskeklapiga ja vooliku punase korgiga ots punase vee sisselaskeklapiga (kui see on asjakohane).
- Pingutage ühendused käsitsi. Kahtluse korral pöörduge kvalifitseeritud toruluksepa poole.
- Voolusurve vahemikus 0,1–1 Mpa võimaldab masinal efektiivsemalt töötada. (0,1 Mpa surve tähendab, et ühes minutis voolab täielikult avatud kraanist välja üle 8 liitri vett.)
- 3. Kui olete kõik ühendused teinud, siis lülitage veevarustus ettevaatlikult sisse ja veenduge lekete puudumises.
- 4. Veenduge, et uued vee sisselaskevoolikud poleks kinni jäänud, väändunud, keerdunud, kokkuvolditud ega purunenud.
- Kui teie masinal on sooja vee sisselaskeava ühendus, ei tohiks temperatuur olla kõrgem kui 70°C.

MÄRKUS: Teie pesumasinat võib veevarustusega ühendada ainult kaasasoleva uue täitevooliku abil. Vanu voolikuid ei tohi uuesti kasutada.

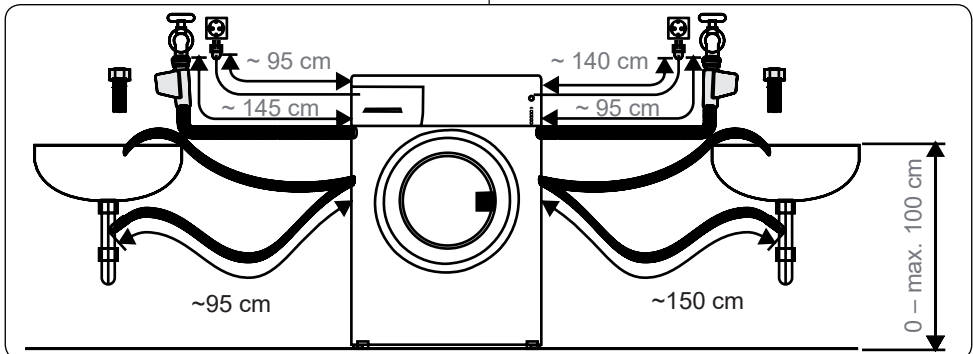

3.5 Vee äravooluühendus

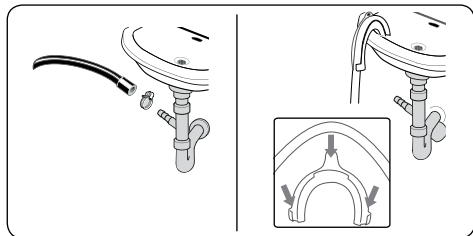

- Ühendage lisavarustuse abil vee äravooluvoolik püsttoru või majapidamise toruloogaga.
- Ärge kunagi proovige äravooluvoolikut pikendada.
- Ärge pange oma masina äravooluvoolikut mahutisse, ämbrisse ega vanni.
- Veenduge, et vee äravooluvoolik ei oleks painutatud, väändunud, lõmastatud ega pikendatud.
- Vee äravooluvoolik tuleb paigaldada maapinnast maksimaalselt 100 cm kõrgusele.

4. JUHTPANEELI ÜLEVADE

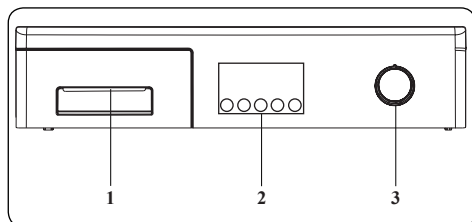

1. Pesuvahendi sahtel
2. Elektrooniline kuvar ja lisafunktsioonid
3. Programmi näidik

4.1 Pesuvahendisahtel

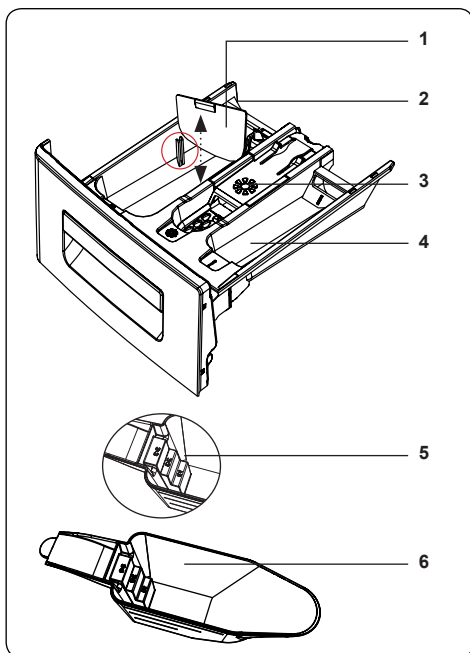
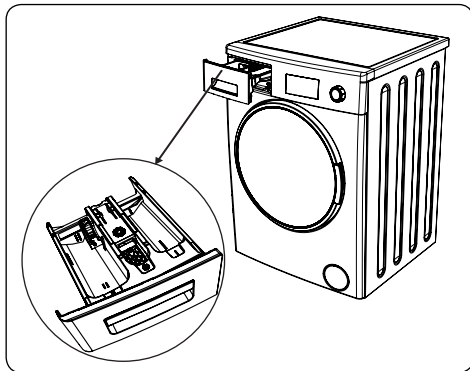

1. Vedelate pesuvahendite tarvikud
2. Pesuvahendi peamine lahter
3. Loputusvahendi lahter
4. Eelpesuvahendi lahter
5. Pesupulbri tasemed
6. Pesupulbri kulp (*)

(*) Masina tehniline kirjeldus võib sõltuvalt ostetud masinast erineda.

4.2 Jaotised

Pesuvahendi peamine lahter:

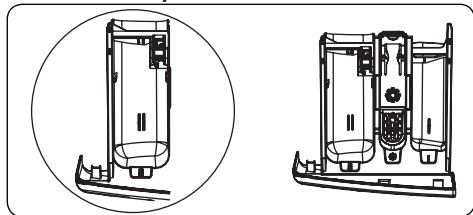

See lahter on mõeldud vedelale või pulbrilisele pesuvahendile või kattakivieemaldajale. Vedela pesuvahendi taseme plaat tarnitakse teie pesumasina sees. (*)

Loputusvahendi, tärglise, pesuvahendi sektsioon:

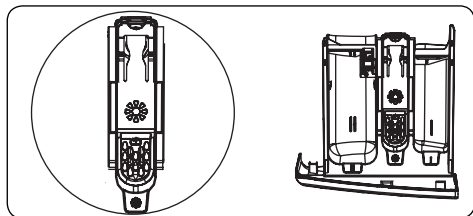

See lahter on pehmendajate, palsamite ja tärglise jaoks. Järgige pakendil olevaid juhiseid. Kui pehmendajad jätavad pärast kasutamist jääke, siis proovige neid lahjendada või kasutada vedelat pehmendajat.

Eelpesuvahendi lahter:

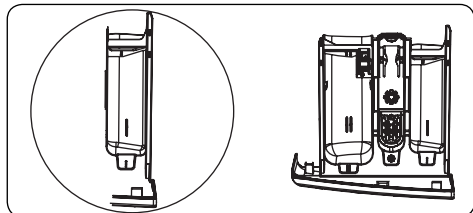

Seda lahtrit tuleb kasutada ainult siis, kui on valitud eelpesu funktsioon. Eelpesu funktsiooni soovitame kasutada ainult väga määrduvad pesu jaoks.

(*) Masina tehniline kirjeldus võib sõltuvalt ostetud masinast erineda.

4.3 Programmi näidik

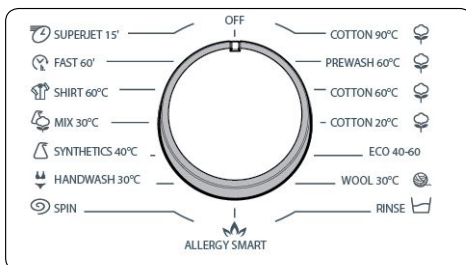

- Soovitud programmi valimiseks keerake programmi näidikut kas päripäeva või vastupäeva, kuni programmi näidik osutab valitud programmile.
- Veenduge, et programmi näidik on täpselt sellel programmil, mida soovite kasutada.

4.4 Elektrooniline kuvar

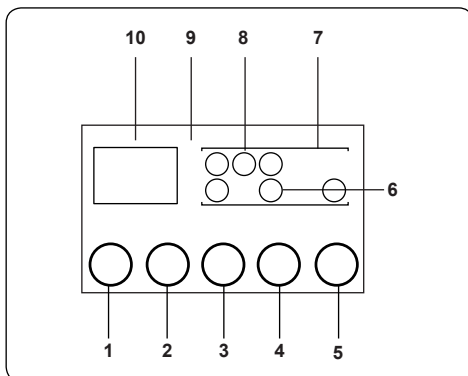

1. Veetemperatuuri reguleerimisnupp
2. Pöörlemiskiiruse reguleerimisnupp
3. Viivitatud käivituse lisafunktsioon
4. Lisafunktsiooni nupp
5. Käivitus- ja seiskamisnupp
6. Lisafunktsiooni sümbol
7. Funktsiooni kuvar
8. Pesemistaseme kuvar
9. Elektrooniline kuvar
10. Digitaalne kuvar

Kuvapaneel näitab pesemise viittaimerit (kui see on seadistatud), temperatuurivalikut, kõiki teie valitud lisafunktsioone ja teie masinas käivitatud programmi käimasolevat etappi (→ eelpesu/pesu, → loputamine, → tsentrifuugimine).

Kui valitud programm on lõppenud, on kuvapaneelil kiri „Lõpp“. Kuvapaneel annab ka märku, kui teie masinas on tekkinud rike.

5. TEIE PESUMASINA KASUTAMINE



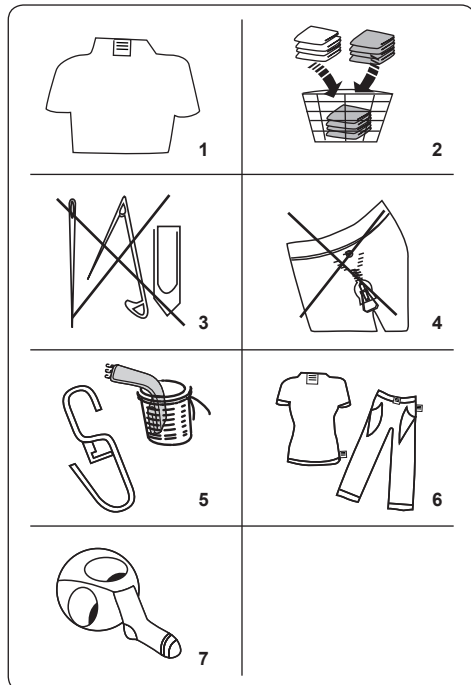

5.1 Pesu ettevalmistamine



- Järgige rõivaste hooldussiltidel toodud juhiseid.
 - Sorteerige pesu liigi (puuvill, sünteetika, õrn pesu, vill jne), temperatuuri (külm, 30°, 40°, 60°, 90°) ja määrdumisastme järgi (kergelt määrdunud, plekkidega, tugevalt määrdunud).
- Ärge kunagi peske koos värvilist ja valget pesu.
 - Tumedad tekstiilid võivad sisaldada liigset värvi ja neid tuleks mitu korda eraldi pesta.
- Jälgige, et pesu hulgas ega taskutes ei oleks metallist esemeid; vajadusel eemaldage need.

! ETTEVAATUST: Garantii ei kehti rikete puhul, mis tekivad teie masinat kahjustavate võrkehade tõttu.

- Sulgege lukud ja kinnitage kõik haagid ja aasad.
- Eemaldage tüll- ja muudelt kardinatelt metallist või plastist konksud või peske kardinaid pesukotis.
- Pöörake püksid, kudumid, T-särgid ja dressipluusid pahupidi.
- Peske sokke, taskurätikuid ja muid väikseid esemeid pesukotis.

 Pleegitamine lubatud	 Mitte pleegitada	 Tavapesu
 Maksimaalne triikimistemperatuur 150 °C	 Maksimaalne triikimistemperatuur 200 °C	 Ärge triikige
 Keemiline puhastus lubatud	 Keemiline puhastus keelatud	 Kuivatage laialilaotatult
 Sirgeks kuivav	 Riputage kuivama	 Ärge trummelkuivatage
 Keemiline puhastus gaasiolis, puhtas alkoholis ja aines R113 lubatud	 Perkloroetüleen R11, R13, nafta	 Perkloroetüleen R11, R113, gaasioli

5.2 Pesu masinasse panemine

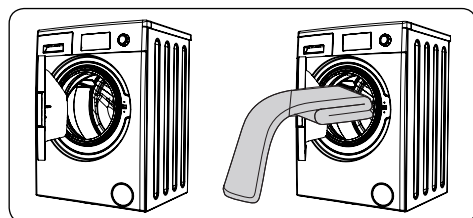

- Avage oma pesumasina uks.
 - Jaotage oma pesu masinas ühtlaselt.
- OMÄRKUS:** Ärge ületage trumli maksimaalset koormust, sest sellega kaasnevad kehvad pesemistulemused ning

kortsumine. Pesuprogrammi tabelitest leiate teavet kandevõime kohta.

Järgmine tabel näitab tüüpiliste pesuesemete ligikaudset kaalu:

PESU LIIK	KAAL (g)
Rätik	200
Linane	500
Hommikumantel	1200
Vatitekk	700
Padjapüür	200
Aluspesu	100
Laudlina	250

- Pange iga ese masinasse eraldi.
- Kontrollige, et kummitihendi ja ukse vahele ei jääks ühtegi pesueset.
- Lükake ust õrnalt, kuni see klõpsuga kinni läheb.

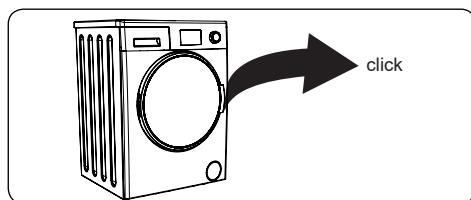

- Veenduge, et uks oleks täiesti suletud, muidu ei hakka programm tööle.

5.3 Pesuvahendi masinasse lisamine

Pesuvahendi kogus, mida peate masinasse panema, sõltub järgmistest teguritest:

- Kui teie riided on vaid kergelt määrduvad, siis ärge kasutage eelpesu. Pange väike kogus pesuvahendit (vastavalt tootja juhiste) pesuvahendisahtli II lahtrisse.
- Kui teie riided on liiga määrduvad, siis valige eelpesuga programm ja pange $\frac{1}{4}$ kasutatavast pesuvahendist pesuvahendisahtli I lahtrisse ja ülejäänud II lahtrisse.
- Kasutage ainult automaatpesumasinate jaoks toodetud pesuvahendeid. Järgige tootja juhiseid, et valida õige kogus kasutatavat pesuvahendit.
- Kareda veega piirkondades tuleb kasutada rohkem pesuvahendit.
- Kasutatava pesuvahendi kogus

suureneb juhul, kui pesukogus on suurem.

- Pange pehmenaja pesuvahendisahtli keskmisesse lahtrisse. Ärge ületage maks. taset.
- Tihke koostisega pehmenajad võivad sahtli ummistada, seetõttu tuleb neid lahjendada.
- Vedelaid pesuvahendeid on võimalik kasutada kõigis ilma eelpesuta programmides. Selleks libistage vedeliku tasemeplaat (*) pesuvahendisahtli II lahtri juhikutesse. Kasutage plaadil olevaid jooni juhendina, et täita sahtel vajaliku tasemeni.

(*) Masina tehniline kirjeldus võib sõltuvalt ostetud masinast erineda.

5.4 Masina kasutamine

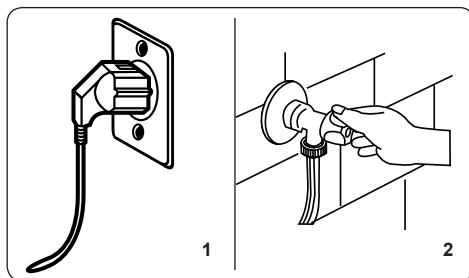

1. Ühendage oma masin vooluvõrku.
 2. Lülitage veevarustus sisse.
- Avage masina uks.
 - Jaotage pesu oma masinas ühtlaselt.
 - Lükake ust õrnalt, kuni see klõpsuga kinni läheb.

5.5 Programmi valimine

Kõige sobivama programmi valimiseks kasutage programmi tabelit.

5.6 Poolkoormuse tuvastamise süsteem

Teie masinal on poolkoormuse tuvastamise süsteem.

Kui panete masinasse vähem kui poole maksimaalsest pesukogusest, lülitub poolkoormuse funktsioon automaatselt sisse, olenemata valitud programmist. See tähendab, et valitud programmi täitmine võtab vähem aega ning kulutab vähem vett ja energiat.

(*) Mudelist sõltuv

5.7 Lisafunktsioonid

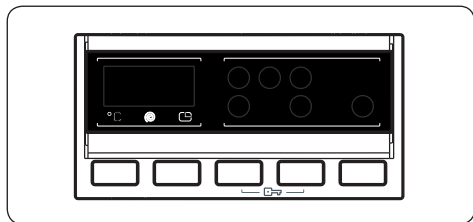

Enne programmi käivitamist saate valida lisafunktsiooni.

- Vajutage juhtpaneelil olevat nuppu, mis asub selle lisafunktsiooni sümboli all, mida soovite valida.
- Kui lisafunktsiooni sümbol vilgub pidevalt, siis on funktsioon aktiveeritud.
- Kui lisafunktsiooni sümbol vilgub vaid korra, siis ei ole funktsiooni valitud.

Mitteaktiveerimise põhjus:

- Lisafunktsioon ei ühildu valitud pesuprogrammiga.
- Teie masina programm on liiga kaugele jõudnud ning lisafunktsiooni valimine pole võimalik.
- Lisafunktsioon, mille valisite, ei sobi teise lisafunktsiooniga, mille olete eelnevalt valinud.

1. Temperatuuri valimine

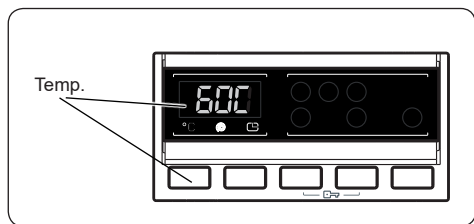

Automaatselt programmeeritud pesuvee temperatuuri muutmiseks kasutage veetemperatuuri reguleerimisnuppu.

Programmi valimisel valitakse automaatselt selle programmi maksimaalne temperatuur. Temperatuuri reguleerimiseks vajutage veetemperatuuri reguleerimisnuppu, kuni soovitud temperatuur kuvatakse digitaalsel kuvaril.

Temperatuuri reguleerimisnuppu vajutades saate pesuvee temperatuuri järk-järgult vähendada valitud programmi maksimaalse veetemperatuuri ja külmpesu (--)

vahemikus.

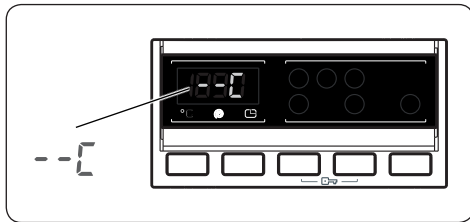

Kui olete soovitud pesuvee temperatuurist möödunud, hoidke pesuvee temperatuuri reguleerimisnuppu all, kuni soovitud temperatuur kuvatakse uuesti.

2. Tsentrifuugimiskiiruse valimine

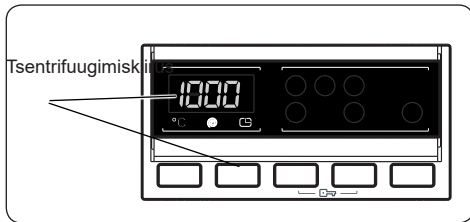



Programmi valimisel valitakse automaatselt selle programmi maksimaalne kiirus.

Tsentrifuugimiskiiruse reguleerimiseks maksimaalse tsentrifuugimiskiiruse ja tsentrifuugi tühistamise võimaluse (--) vahemikus, vajutage tsentrifuugimiskiiruse nuppu, kuni kuvatakse soovitud kiirus.

Kui olete soovitud tsentrifuugimiskiirusest möödunud, hoidke tsentrifuugimiskiiruse reguleerimisnuppu all, kuni soovitud kiirus kuvatakse uuesti.

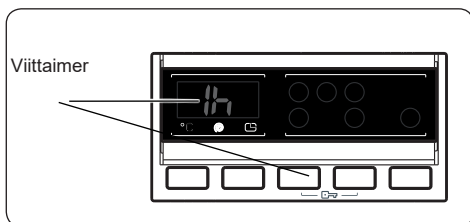
3. Viittaimer



- Vajutage üks kord viivitusnuppu.
- Kuvarile ilmub kiri "1 h".
- Elektroonilisel kuvaril vilgub  sümbol.
- Vajutage viivitusnuppu, kuni ekraanile ilmub soovitud viivitusaeg.

- Kui olete soovitud viivitusajast möödunud, siis vajutage viivitusnuppu, kuni soovitud viivitusaega kuvatakse uuesti.
- Et viittaimer töötaks, peate vajutama käivitus-/seiskamisnuppu.
- Viivituse aktiveerimiseks vajutage käivitus-/seiskamisnuppu.
- Saate selle igal ajal tühistada, vajutades üks kord viivitusnuppu. Elektroonilisel kuvaril ei vilgu enam  sümbol.
- Pesu lisamiseks ja väljavõtmiseks samal ajal, kui viivitusaeg töötab, peate vajutama käivitus-/seiskamisnuppu. Pärast pesu lisamist ja väljavõtmist peate uuesti käivitus-/seiskamisnuppu vajutama, et aktiveerida viivitusaja funktsioon.

4. Allergiavastane(*)

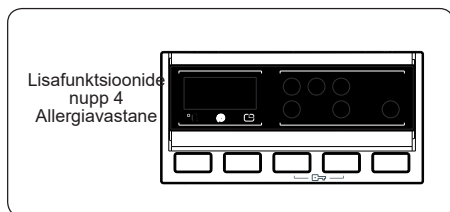

Te saate teha oma pesule lisaloputuse, kasutades seda lisafunktsiooni. Teie masin teostab kõik loputusetapid kuuma veega. Soovitame seda seadet örnal nahal kantavale pesule, beebiriietele ja aluspesule.

Selle funktsiooni valimiseks vajutage sümboli  kuvamisel nuppu Antiallergiline.

5. Kortsumisvastane(*)

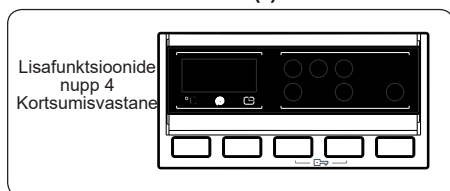

Selle funktsiooni kasutamise mõjul on teie pesu valitud pesuprogrammi lõpus vähem kortsus.

 Funktsiooni valimiseks vajutage sümboli kuvamisel nuppu Kortsumisvastane.

6. Eelpesu(*)

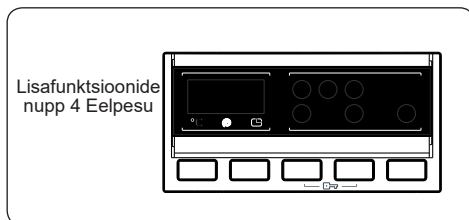

Selle lisafunktsiooni abil saate teha pesu enne pesuprogrammi toimumist eelpesta. Selle funktsiooni kasutamisel lisage pesuvahendit pesuvahendisahkli eesmissesse sektsiooni.

Funktsiooni valimiseks vajutage sümboli kuvamisel nuppu  Eelpesu.

7. Lisaloputus(*)

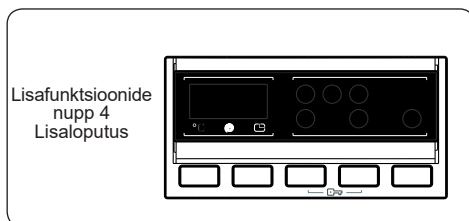

Selle lisafunktsiooni kasutamisel saate valitud pesuprogrammi lõpus teha oma pesule lisaloputuse.

Funktsiooni valimiseks vajutage sümboli  kuvamisel nuppu Lisaloputus.

8. Kiirpesu (*)

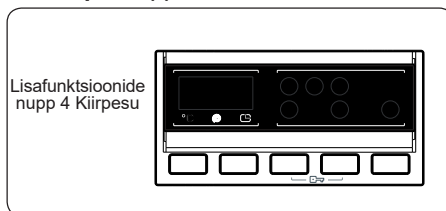

Selle lisafunktsiooni abil saate pesta pesu lühema ajaga ning kulutate vähem energiat ja vett.

Soovitame seda valikut kasutada ainult

siis, kui pesete alla poole maksimaalsest valitud programmiga kuivatatavast kogusest.

Funktsiooni valimiseks vajutage  sümboli kuvamisel nuppu Kiirpesu.

MÄRKUS: Kui panete masinasse vähem kui poole maksimaalsest pesukogusest, lülitub poole koguse funktsioon automaatselt sisse, olenemata sellest, mis programmi valisite. See tähendab, et valitud programmi täitmine võtab vähem aega ning kulutab vähem vett ja energiat. Kui teie masin tuvastab poole koguse, siis kuvatakse  sümbol automaatselt.

(*) Mudelist sõltuv

9. Käivitamine/-seiskamisnupp

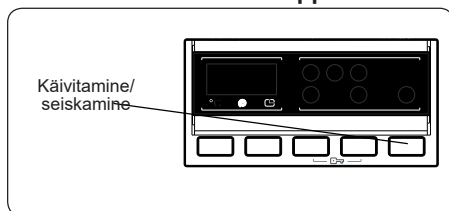

Valitud programmi käivitamiseks vajutage käivitamine/-seiskamisnuppu.

Kui te lülitate masina ooterežiimi, hakkab elektroonilisel kuvaril vilkuma käivitamine/-seiskamisindikaator.

10. Lapselukk

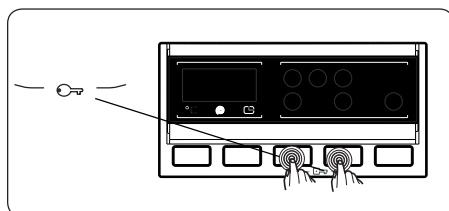

Lapseluku funktsioon võimaldab teil nupud lukustada, nii et teie valitud pesutsüklit ei saaks kogemata muuta.

Lapseluku aktiveerimiseks vajutage ja hoidke üheaegselt vähemalt 3 sekundit all nuppe 3 ja 4. Kui lapselukk on aktiveeritud, vilgub elektroonilisel kuvaril 2 sekundit „CL“.

Kui lapseluku töötamise ajal mõnda

nuppu vajutatakse või programmi kuvaril valitud programmi muudetakse, siis vilgub elektroonilisel kuvaril 2 sekundit „CL“.

Kui lapseluku funktsioon on aktiivne ja samal ajal töötab mõni programm, pööratakse programmi kuvar asendisse CANCEL, ja kui valitakse teine programm, jätkab eelnevalt valitud programm kohast, kus see peatati.

- Lapseluku deaktiveerimiseks vajutage ja hoidke üheaegselt vähemalt 3 sekundit all nuppe 3 ja 4, kuni „CL“ sümbol elektrooniliselt kuvarilt kaob.

5.8 Programmi tühistamine

Saate töötava programmi igal ajal tühistada, tehes järgmist:

1. Keerake programmi näidik asendisse „STOP“.
2. Teie masin peatab pesemistoimingu ja programm tühistatakse.
3. Masina tühendamiseks keerake programmi näidik muu programmi peale.
4. Teie masin teostab vajaliku tühendamistoimingu ja tühistab programmi.

Nüüd saate valida ja käivitada uue programmi.

5.9 Programmi lõpp

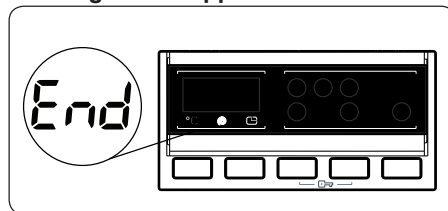

Teie masin peatub automaatselt niipea, kui teie valitud programm lõpeb.

- Elektroonilisel kuvaril vilgub kiri „LÖPP“.
- Saate masina ukse avada ja pesu välja võtta.
- Jätke masina uks lahti, et masina sisemus saaks kuivada.
- Viige programmi näidik asendisse „STOP“.
- Eemaldage masin vooluvõrgust.
- Keerake kraan kinni.

6. PROGRAMMI TABEL

Programm	Pesemistemperatuur (°C)	Maksimaalne kuiva pesu kogus (kg)	Pesuvahendi sahtel	Programmi kestus (min)	Pesu tüüp/kirjeldus
PUUVILL 90°C	90°	8,0	2	187	Väga määratud, puuvillased ja linased tekstiilid. (aluspesu, linane pesu, laudlinad, rätikud (kuni 4,0 kg), voodipesu jne)
Puuvillase eelpesu	60°	8,0	1 ja 2	164	Määratud puuvillased ja linased esemed. (aluspesu, linane pesu, laudlinad, rätikud (kuni 4,0 kg), voodipesu jne)
PUUVILL 60°C	60°	8,0	2	240	Määratud puuvillased ja linased esemed. (aluspesu, linane pesu, laudlinad, rätikud (kuni 4,0 kg), voodipesu jne)
PUUVILL 20°C	20°	4,0	2	96	Vähem määratud puuvillased ja linased tekstiilid. (aluspesu, linane pesu, laudlinad, rätikud (kuni 2 kg), voodipesu jne)
ÖKO 40-60	40°	3,5	2	210	Määratud puuvillased ja linased esemed. (aluspesu, linane pesu, laudlinad, rätikud (kuni 2 kg), voodipesu jne)
VILL	30°	2,5	2	43	Villane pesu, mida tohib masinas pesta.
LOPUTUS	-	8,0	-	42	Annab igat tüüpi pesule peale pesutsükli täiendava loputuse.
ALLERGIAVASTANE	60°	4,0	2	226	Beebi pesu
TSETRIFUUGIMINE	-	8,0	-	17	Annab igat tüüpi pesule peale pesutsükli täiendava tsentrifuugimistsükli.
ÕRNPESU/KÄSIPESU	30°	2,5	2	90	Pesu, millele soovitatakse käsipesu või õrnpesu.
Süntheetiline / SPORDIRÕIVAD	40°	3,5	2	110	Väga määratud sünteetilisest segakiududest tekstiilid. (nailonsokid, särgid, pluusid, sünteetikasisaldusega püksid jne).
SEGAPESU	30°	3,5	2	81	Määratud puuvillased, sünteetilised, värvilised ja linased tekstiilid, mida võib pesta koos.
PLUUSID/SÄRGID	60°	4,0	2	114	Määratud puuvillaseid, sünteetilisi ja sünteetilisest segakiududest särke ja pluuse võib koos pesta.
(*) KIIRE 60 min	60°	4,0	2	60	Määratud puuvillaseid, värvilisi ja linaseid tekstiile pestakse 60°C juures 60 min.
(**) KIIRE 15 min	30°	2,0	2	15	Kergelt määratud puuvillased, värvilised ja linased tekstiilid.



MÄRKUS: PROGRAMMI KESTUS VÕIB MUUTUDA VASTAVALT PESUKOGUSELE, KRAANIVEELE, ÜMBRITSEVALE TEMPERAATUURILE JA VALITUD LISAFUNKTSIOONIDELE.

(*) Kui teie masinal on kiirpesu lisafunktsioon ja panete oma masinasse 2 kg pesu või vähem, siis peseb masin pesu automaatselt 30 minutiga.

(**) Selle programmi lühikese pesuaja tõttu soovime kasutada vähem pesuvahendit. Juhul kui teie masin tuvastab ebaühtlase koormuse, võib programm kesta kauem kui 15 minutit. Saate oma pesumasina ukse avada, kui pesutoimingu lõppemisest on möödas 2 minutit. (See 2-minutilise ajavahemik ei sisaldu programmi kestuses)

Vastavalt määrustele 1015/2010 ja 1061/2010, kannab temperatuurivalikutega programm 3 nimesid „Standardne 60-kraadine puuvillaprogramm“ ja „Standardne 40-kraadine puuvillaprogramm“.

Ökoprogrammiga 40-60 on võimalik puhastada tavapäraselt määratud puuvillast pesu, mis on tunnistanud pestavaks temperatuuril 40°C või 60°C, koos samas tsükli, ning seda programmi kasutatakse ELi ökodisaini õigusaktide järgimise hindamiseks.

- Energiatarbimise seisukohalt on tavaliselt kõige tõhusamad programmid need, mis töötavad madalal temperatuuril ja kauem.
- Kodumajapidamises kasutatava pesumasina laadimine tootja poolt vastavate programmide jaoks ettenähtud võimsuseni soodustab energia ja vee säästmist.
- Programmi kestvuse, energiakulu ja veetarbimise väärtused võivad varieeruda olenevalt pesukoguse kaalust ja tüübist, valitud lisafunktsioonidest, kraaniveest ja ümbritsevast temperatuurist.
- Madalal temperatuuril pesemiseks on soovitatav kasutada vedelat pesuvahendit. Kasutatava pesuvahendi kogus võib varieeruda olenevalt pesu kogusest ja määrumisastmest. Kasutatava pesuvahendi koguse määramiseks järgige pesuvahendi tootja soovitusi.
- Tsentrifuugimiskiirus mõjutab müra ja allesjäävat niiskusesisaldust. Mida kiirem tsentrifuugimiskiirus tsentrifuugimisfaasis, seda suurem müra ja väiksem allesjääv niiskusesisaldus.
- Toote andmebaasile, kuhu mudeli teave on salvestatud, pääseb juurde energiamärgisel oleva QR-koodi abil.

Programmi nimetus	Nimimahutavus kg	Energiatarbimine kWh/tüklis			Programmi kestus tundides minutites			Veekulu liitrit/tsüklis			Maks. temperatuur °C			Allesjääv niiskusesisaldus % 1400 Rpm		
		Nimimahutavus	Pool kogust	Veerand kogust	Nimimahutavus	Pool kogust	Veerand kogust	Nimimahutavus	Pool kogust	Veerand kogust	Nimimahutavus	Pool kogust	Veerand kogust	Nimimahutavus	Pool kogust	Veerand kogust
Puuvill 90°C	8	2,38			03:07			82			81			53%		
Puuvill 60°C	8	1,1			04:00			52			45			53%		
Öko 40-60	8	1,12	0,66	0,34	03:30	02:45	02:30	53	45	41	44	34	20	53%	53%	53%
Sünteeitiline / SPORDIÕIVAD	3,5	0,56			01:50			50			42			53%		
Kiirpesu 60	4	1,02			01:00			34			58			53%		
Puuvill 20°C	4	0,2			01:36			43			20			53%		

6.1 Oluline teave

- Kasutage üksnes pesuvahendeid, pehmedajaid ja muid lisaaineid, mis on mõeldud automaatpesumasinale. Vahtu on liiga palju ja pesuaine liigse kasutamise tõttu on aktiveeritud automaatne vahu imamise süsteem.
- Soovitame pesumasina perioodilist puhastamist iga kahe kuu tagant. Perioodiliseks puhastamiseks kasutage trumli puhastuse programmi. Kui teie pesumasinal seda programmi pole, siis kasutage programmi Puuvill-90. Vajadusel kasutage ainult pesumasinate jaoks toodetud katlakivieemaldajaid.
- Ärge kunagi avage oma töötava pesumasina ust jõuga. Masina ukse saab avada pärast seda, kui programmi lõppemisest on möödunud kaks minutit. *
- Ärge kunagi avage oma töötava pesumasina ust jõuga. Uks avaneb kohe, kui pesumasina tsükkel on lõppenud. *
- Võimalike ohtude vältimiseks peaks paigaldus- ja remondiprotseduure alati teostama volitatud teenindusagent. Tootja ei vastuta kahjude eest, mis võivad tuleneda volitamata isikute teostatud protseduuridest.

(*) Masina tehniline kirjeldus võib sõltuvalt ostetud masinast erineda.

7. PUHASTAMINE JA HOOLDUS

7.1 Hoiatus

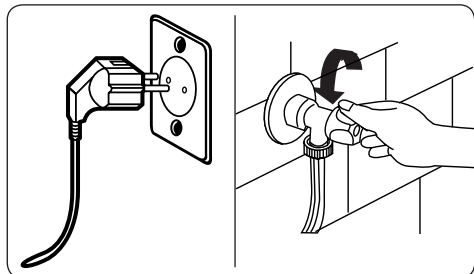

Enne masina puhastamist ja hooldamist lülitage vooluvõrk välja ja eemaldage pistik pistikupesast.

Enne masina hoolduse ja puhastamise alustamist lülitage veevarustus välja.

⚠ ETTEVAATUST: Ärge kasutage pesumasina puhastamiseks lahusteid, abrasiivseid puhastusvahendeid, klaasipuhastusvahendeid ega universaalseid puhastusvahendeid. Need võivad sisaldada kemikaale, mis kahjustavad plastpindu ja muid komponente.

7.2 Vee sisselaskefiltrid

Vee sisselaskefiltrid hoiavad ära mustuse ja võõrkehade sattumise teie masinasse. Kui teie masin ei saa piisavalt vett, olgugi et teie veevarustus on sisselülitatud ja kraan avatud, siis soovitame need filtrid puhastada. Soovitame vee sisselaskefiltrid puhastada iga 2 kuu tagant.

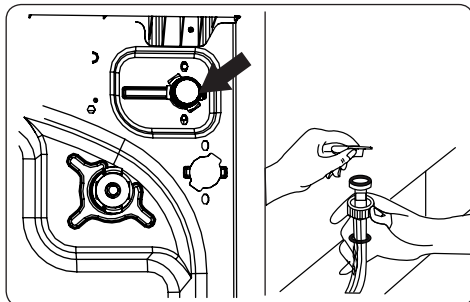

- Keerake vee sisselaskevooliku pesumasina küljest lahti.
- Vee sisselaskefiltri eemaldamiseks sisselaskeklapist kasutage pikkade otstega tange, et tõmmata õrnalt filtri plastriba.
- Teine sisselaskefilter asub vee sisselaskevooliku kraanipoolses osas. Teise vee sisselaskefiltri eemaldamiseks kasutage pikkade otstega tange, et tõmmata õrnalt filtri plastriba.
- Puhastage filter hoolikalt pehme harjaga, peske seebiveega ja loputage hoolikalt. Pange filter tagasi, lükates selle ettevaatlikult oma kohale.

⚠ ETTEVAATUST: Vee sisselaskeklapi filtrid võivad vee kvaliteedi või vajaliku hoolduse teostamata jätmise tõttu ummistuda ning laguneda. See võib põhjustada veeleket. Kõik sellised rikked jäävad garantii kehtivusalast välja.

7.3 Pumba filter

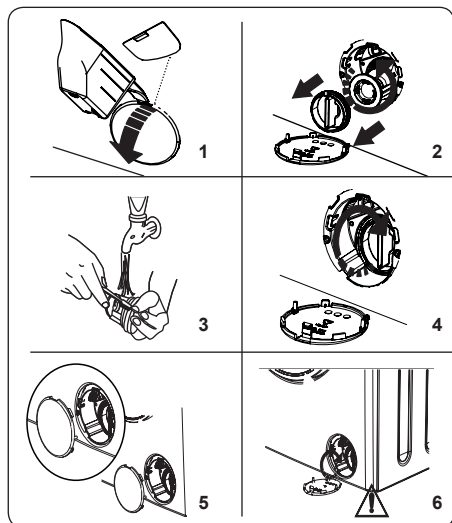

Teie pesumasina pumbafiltri süsteem pikendab pumba eluiga, takistades kiudude sattumist teie masinasse.

Soovitame pumbafiltrit puhastada iga 2 kuu tagant.

Pumbafilter asub katte taga paremas alumises nurgas.

Pumbafiltri puhastamiseks:

1. Pumba katte avamiseks võite kasutada masinaga tarnitud pesupulbri kulpi (*) või vedela pesuvahendi tasemeplaati.
2. Pange pesupulbri kulbi või tasemeplaadi ots katte avausesse ja vajutage seda ettevaatlikult tahapoole. Kate avaneb.
- Enne filtri katte avamist asetage anum filtri katte alla, et koguda masinasse jäänud vett.
- Lõdvendage filter, keerates vastupäeva lahti ning eemaldage tõmmates. Oodake, kuni vesi ära voolab.

MARKUS: Sõltuvalt masina sees olevast veekogusest peate võib-olla paar korda veeanumat tühjendada.

3. Eemaldage filtrist pehme harjaga kõik kõrvalised lisandid.
4. Pärast puhastamist paigaldage filter tagasi, sisestades selle ja keerates päripäeva.
5. Pumba katte sulgemisel veenduge, et katte sees olevad kinnitused sobituvad esipaneeli küljel olevate aukudega.
6. Sulgege filtri kate.

HOIATUS: Pumbas olev vesi võib olla kuum, oodake kuni see on jahtunud, enne kui alustate puhastamist või hooldust.

(*) Masina tehniline kirjeldus võib sõltuvalt ostetud masinast erineda.

7.4 Pesuvahendisahtel

Pesuvahendi kasutamisel võivad jäägid aja jooksul pesuvahendisahtlisse koguneda. Kogunenud jääkide eemaldamiseks soovitame sahtlit iga 2 kuu tagant välja võtta ja puhastada.

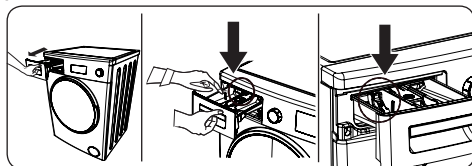

Pesuvahendisahtlit väljavõtmiseks tehke järgmist:

- Tõmmake sahtlit ettepoole, kuni see on täielikult pikendatud.
- Vajutage sahtel õrnalt alla (nagu allpool näidatud) ja tõmmake sahtel korpusest välja.
- Puhastage sahtlit vee ja pehme harjaga.
- Kui sahtli korpus on jääke, siis eemaldage need pehme harjaga. Olge hoolikas, et jäägid ei kukuks masinasse.
- Kuivatage sahtel korralikult ja libistage see tagasi korpusesse.

! Ärge peske pesuvahendisahtlit nõudepesumasinas.

8. VOOLUSTOPPER/ KORPUS/TRUMMEL

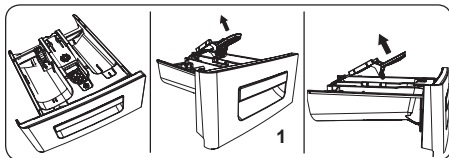

1. Voolustopper

Eemaldage pesuvahendisahtel ja võtke voolustopper osadeks. Puhastage põhjalikult, et eemaldada kõik jäägid täielikult. Pärast puhastamist paigaldage voolustopper tagasi ja kontrollige, kas see on korralikult paigas.

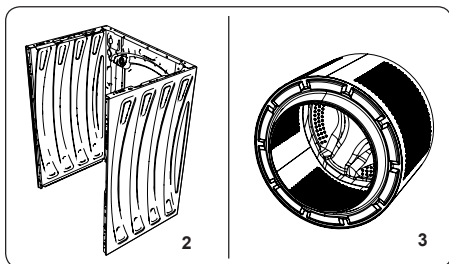

2. Korpus

Korpuse puhastamiseks kasutage pehmet, mitteabraseivset puhastusvahendit või vett ja seepi. Pühkige pehme riidega kuivaks.

3. Trummel

Ärge jätke masinasse metallesemeid, nagu nõelad, kirjaklambrid, mündid jne. Need esemed võivad tekitada trumlis roosteplekke. Roosteplekkide puhastamiseks kasutage kloorivaba puhastusvahendit ning järgige puhastusvahendi tootja juhiseid. Ärge kasutage roosteplekkide eemaldamiseks metallist küürimiskäsna ega muid kõvu esemeid.

9. TÕRKEOTSING

Masina remonditöid peaks teostama volitatud teenindusettevõte. Kui teie masin vajab remonti või kui te ei suuda allpool esitatud teabe abil probleemi lahendada, peaksite:

- Eemaldama oma masina vooluvõrgust.
- Keerama vee kinni.

TÕRGE	VÕIMALIK PÕHJUS	TÕRKEOTSING
Teie masin ei käivitu.	Masin ei ole vooluvõrku ühendatud.	Ühendage masin vooluvõrku.
	Kaitsmed on vigased.	Vahetage kaitsmed välja.
	Vooluühendus puudub.	Kontrollige vooluvõrku.
	Käivitus- ja seiskamisnuppu pole vajutatud.	Vajutage käivitus- ja seiskamisnuppu.
	Programmi näidik on seiskamisasendis.	Keerake programmi näidik soovitud asendisse.
	Masina uks pole täielikult suletud.	Sulgege masina uks.
Masin ei võta vett sisse.	Veekraan on kinni keeratud.	Keerake veekraan lahti.
	Vee sisselaskevoolik võib olla keerdus.	Kontrollige vee sisselaskevoolikut ja vabastage see keerdudest.
	Vee sisselaskevoolik on ummistunud.	Puhastage vee sisselaskevooliku filtrid. (*)
	Äravoolufilter on ummistunud.	Puhastage äravoolufiltrit. (*)
Masin ei lase vett välja.	Masina uks pole täielikult suletud.	Sulgege masina uks.
	Väljalaskevoolik võib olla ummistunud või keerdus.	Kontrollige väljalaskevoolikut, puhastage seda või vabastage keerdudest.
	Pumba filter on ummistunud.	Puhastage pumba filtrit. (*)
Masin vibreerib.	Pesu on trumlis liiga tihedalt koos.	Jaotage pesu masinas ühtlaselt.
	Jalgu pole kohandatud.	Kohandage jalgu. (**)
	Transpordiks kasutatud ülemineku poldid ei ole eemaldatud.	Eemaldage üleminekupoldid masina küljest. (**)
	Trumlis on väike kogus.	See ei takista masina tööd.
	Masinas on liiga palju pesu või pesu on ebaühtlaselt jaotunud.	Ärge koormake trumlit üle. Jaotage pesu trumlis ühtlaselt.
Pesuvahendisahltis tekib liiga palju vahtu.	Teie masin toetub kõvale pinnale.	Ärge asetage oma pesumasinat kõvale pinnale.
	Kasutatud on liiga suures koguses pesuvahendit.	Vajutage käivitus- ja seiskamisnuppu. Vahu tekkimise peatamiseks lahjendage üks supilusikatäis pehmendajat 1/2 liitri veega ja valage see pesuvahendisahtlisse. Vajutage 5-10 min pärast käivitus- ja seiskamisnuppu.
Pesutulemus ei ole rahuldav.	Kasutatud on valet pesuvahendit.	Kasutage ainult automaatpesumasinatele mõeldud pesuvahendeid.
	Teie pesu on valitud programmi jaoks liiga määrdund.	Kõige sobivama programmi valimiseks kasutage programmi tabelis olevat informatsiooni.
	Kasutatud on liiga vähe pesuvahendit.	Kasutage nii palju pesuvahendit, nagu on pakendil toodud juhistes kirjas.
	Pesumasinas on liiga palju pesu.	Kontrollige, kas valitud programmi maksimaalset mahutavust pole ületatud.

TÕRGE	VÕIMALIK PÕHJUS	TÕRKEOTSING
Pesutulemus ei ole rahuldav.	Kare vesi.	Suurendage pesuvahendi kogust vastavalt tootja juhistele.
	Teie pesu on trumlis liiga tihedalt koos.	Vaadake, et pesu oleks ühtlaselt jaotatud.
Vesi voolab välja kohe, kui masin on veega täitunud.	Vee väljalaskevooliku ots on masina jaoks liiga madalal.	Vaadake, et väljalaskevoolik oleks sobival kõrgusel. (**)
Pesemise ajal pole vett trumlis näha.	See pole tõrge. Vesi on trumli nähtamatus osas.
Pesul on pesuvahendi jääke.	Mõndade pesuvahendite lahustumatud osad võivad ladestuda pesule valgete täppidena.	Tehke lisaloputus või puhastage pesu peale kuivamist harjaga.
Pesule on tekkinud hallid plekid.	Teie pesu hulgas on töötlemata õli, kreemi või salvi.	Kasutage järgmise pesu ajal nii palju pesuvahendit, nagu on pakendil toodud juhistes kirjas.
Tsentrifuugimistsüklil ei toimu või toimub oodatust hiljem.	See pole tõrge. Ebaühtlaselt jaotatud pesu kontrollisüsteem on aktiveerunud.	Ebaühtlaselt jaotatud pesu kontrollisüsteem proovib teie pesu ühtlaselt jaotada. Tsentrifuugimistsüklil toimub siis, kui teie pesu on ühtlaselt jaotatud. Laadige järgmine kord pesu trumlis ühtlaselt.

(*) Lugege oma masina hooldust ja puhastamist puudutavat peatükki.

(**) Lugege oma masina paigaldust puudutavat peatükki.

10. AUTOMAATSED RIKKEHOIATUSED JA MIDA TEHA

Teie pesumasin on varustatud sisseehitatud rikketuvastamise süsteemiga, millest annab märku vilkuv pesutoimingu tulede kombinatsioon. Kõige tavalisemad rikkekoodid on toodud allpool.

TÕRKEKOOD	VÕIMALIK TÕRGE	MIDA TEHA
E01	Masina uks ei ole korralikult suletud.	Sulgege uks korralikult, kuni kuulete klõpsatust. Kui masin näitab endiselt tõrget, siis lülitage see välja, eemaldage vooluvõrgust ja pöörduge kohe lähima volitatud teenindusagendi poole.
E02	Veesurve või veetase masinas võib olla madal.	Kontrollige, kas kraan on korralikult ühendatud. Veetorusistikus võib olla veekatkestus. Kui probleem jätkub, peatub teie masin mõne aja pärast automaatselt. Eemaldage masin vooluvõrgust, keerake kraan kinni ja pöörduge lähima volitatud teenindusagendi poole.
E03	Pump on rikkis, pumba filter on ummistunud või pumba elektriühendus on vigane.	Puhastage pumba filtrit. Kui probleem ei kao, pöörduge lähima volitatud teenindusagendi poole. (*)
E04	Masinas on liiga suur veekogus.	Masin tühjendab end ise veest. Kui vesi on ära voolanud, lülitage masin välja ja eemaldage vooluvõrgust. Keerake kraan kinni ja pöörduge lähima volitatud teenindusagendi poole.





(*) Lugege oma masina hooldust ja puhastamist puudutavat peatükki.



Paldies, ka izvēlējāties šo produktu.

Šajā lietotāja rokasgrāmatā iekļauta svarīga informācija par drošību, kā arī jūsu iekārtas ekspluatācijas un apkopes instrukcijas.

Lūdzu, izlasiet šo lietotāja instrukciju pirms iekārtas izmantošanas un saglabājiet to gadījumam, ja būs nepieciešams ieskatīties vēlāk.

Ikona	Tips	Nozīme
	BRĪDINĀJUMS	Smagas traumas vai nāves risks
	ELEKTRISKĀS STRĀVAS TRIECIENA RISKS	Bīstama sprieguma risks
	UGUNS	Brīdinājums; Aizdeģšanās risks / ugunsnedroši materiāli
	UZMANĪBU	Traumas vai īpašuma bojājuma risks
	SVARĪGI	Pareiza sistēmas lietošana

SATURS

1.DROŠĪBAS INSTRUKCIJAS	1
1.1 Vispārīgā drošība un brīdinājumi.....	2
1.2 Lietošanas laikā	6
1.3 Iepakojums un vide.....	7
1.4 Informācija par taupīšanu	7
2.TEHNISKĀ SPECIFIKĀCIJA	9
2.1 Vispārīgs raksturojums	9
2.2 Tehniskā specifikācija	9
3.UZSTĀDĪŠANA	10
3.1 Transportēšanas skrūvju izņemšana	10
3.2 Mašīnas kāju augstuma/regulējamo atbalsta stieņu regulēšana	10
3.3 Elektroenerģijas pieslēgums.....	10
3.4 Ūdens ieplūdes šļūtenes pievienošana	11
3.5 Ūdens novadīšanas sistēmas pievienošana	12
4.INFORMĀCIJA PAR VADĪBAS PANELI	12
4.1 Mazgāšanas līdzekļa nodalījums.....	12
4.2 Nodalījumi	13
4.3 Programmas izvēle.....	13
4.4 Elektroniskais displejs	13
5.JŪSU VEĻAS MAZGĀJAMĀS MAŠĪNAS IZMANTOŠANA	14
5.1 Veļas sagatavošana mazgāšanai	14
5.2 Veļas ievietošana veļas mašīnā	15
5.3 Mazgāšanas līdzekļa ievietošana mašīnā	15
5.4 Veļas mazgājamās mašīnas ekspluatācija	16
5.5 Izvēlieties mazgāšanas programmu	16
5.6 Nepilnas ielādes noteikšanas sistēma.....	16
5.7 Papildu funkcijas	16
5.8 Programmas atcelšana.....	19
5.9 Programmas beigas	19
6.PROGRAMMU TABULA	20
6.1 Svarīga informācija.....	22
7.TĪRĪŠANA UN TEHNISKĀ APKOPE	23
7.1 Brīdinājums	23
7.2 Ūdens ieplūdes filtri	23
7.3 Sūkņa filtrs	24
7.4 Mazgāšanas līdzekļa nodalījums.....	24
8.ŪDENS BLOKĒŠANA/KORPUSS/CENTRIFŪGA	25
9.PROBLĒMU NOVĒRŠANA	26
10.AUTOMĀTISKI BRĪDINĀJUMI PAR KĻŪDU UN KĀ JĀRĪKOJAS	28

1. DROŠĪBAS INSTRUKCIJAS

Darba spriegums / frekvence	(V/Hz) (220-240) V~/50Hz
Kopējais strāvas daudzums (A)	10
Ūdens spiediens (Mpa)	Maksimums 1 Mpa / Minimums 0,1Mpa
Kopējā jauda (W)	2200
Maksimālā mazgāšanas ietilpība (sausā veļā) (kg)	8. 0

- Neuzstādiet veļas mašīnu uz paklāja vai tādas virsmas, kas traucēs pamatnes ventilācijai.
- Šī iekārta nav paredzēta, lai to izmantotu personas (tostarp bērni) ar fizisko, garīgo un uztveres spēju traucējumiem vai bez pieredzes un zināšanām, ja vien šīs personas netiek uzraudzītas vai nav saņēmušas norādījumus par iekārtas izmantošanu no personas, kas atbildīga par viņu drošību.
- Iekārtas tuvumā nedrīkst atrasties bērni vecumā mazāk par 3 gadiem, ja viņi netiek nepārtraukti uzraudzīti
- Ja strāvas vads nedarbojas pareizi, lai to nomainītu, sazinieties ar tuvāko pilnvaroto pakalpojumu sniedzēju.
- Pievienojot veļas mašīnas ūdens ieplūdes šļūteni, izmantojiet tikai mašīnas komplektācijā iekļauto jauno ūdens ieplūdes šļūteni. Nekad nelietojiet vecas, lietotas vai bojātas ūdens ieplūdes šļūtenes.
- Bērni nedrīkst spēlēties ar šo iekārtu. Tīrīšanu un apkopi nedrīkst veikt bērni bez uzraudzības.

PIEZĪME: Lai saņemtu šīs lietotāja rokasgrāmatas nedokumentālo kopiju, lūdzam rakstīt uz šo adresi: “washingmachine@standardtest.info”. Lūdzam e-pastā norādīt modeļa nosaukumu un sērijas numuru (20 cipari) kurš ir atrodams uz iekārtas durvīm.

Uzmanīgi izlasiet šo lietotāja rokasgrāmatu.

Jūsu mašīna ir paredzēta tikai lietošanai sadzīves vajadzībām. Mašīnas lietošana komerciāliem mērķiem anulē jūsu garantiju.



Šī rokasgrāmata ir sagatavota vairāk kā vienam modelim, tāpēc jūsu iekārtai var nebūt dažu te aprakstīto funkciju. Tāpēc, lasot lietošanas rokasgrāmatu, ir svarīgi īpašu uzmanību pievērst attēliem.

1.1 Vispārīgā drošība un brīdinājumi

- Jūsu veļas mazgājamās mašīnas darbībai nepieciešamā apkārtējā temperatūra ir 15-25 °C.
- Ja temperatūra ir zem 0 °C, šļūtenes var sairt vai elektroniskā vadības plate var darboties kļūdaini.
- Lūdzu pārliedzinieties, ka veļas mazgājamajā mašīnā ievietotajā veļā neatrodas svešķermeņi, piemēram, naglas, adatas, šķiltavas un monētas.
- **Pirmajai mazgāšanas reizei ieteicams izvēlēties mazgāšanas programmu 90° Kokvilna bez veļas un daļēji piepildot mazgāšanas līdzekļa atvilktnes nodalījumu II ar piemērotu mazgāšanas līdzekli.**
- Ja mazgāšanas līdzeklis un mīkstinātāji ilgu laiku atradušies saskarsmē ar gaisu, ir iespējama nogulšņu veidošanās. Ielejiet mīkstinātāju vai mazgāšanas līdzekli mašīnas nodalījumā pirms

katras mazgāšanas reizes sākuma.

- Ja veļas mazgājamā mašīna ilgu laiku netiek lietota, atvienojiet mašīnu no strāvas padeves un atslēdziet ūdens padevi. Iesakām arī atstāt durvis atvērtas, lai veļas mazgājamās mašīnas iekšpusē neuzkrātos mitrums.
- Veļas mazgājamās mašīnas iekšpusē pēc ražošanas laikā veiktajām kvalitātes pārbaudēm var palikt nedaudz ūdens. Tas neietekmēs jūsu veļas mazgājamās mašīnas darbību.
- Mašīnas iepakojums var būt bīstams bērniem. Neļaujiet bērniem rotaļāties ar veļas mazgājamās mašīnas maza izmēra detaļām.
- Glabājiet iepakojuma materiālus tādā vietā, kur bērni tiem nevar piekļūt, vai atbilstoši atbrīvojieties no šiem materiāliem.
- Pirmsmazgāšanas programmas izmantojiet, mazgājot tikai ļoti netīru veļu.

 Nekad neatveriet mazgājamā līdzekļa nodaļījumu, kamēr jūsu mašīna darbojas.

- Ja mašīna ir bojāta, atvienojiet to no strāvas padeves un izslēdziet ūdens padevi. Nemēģiniet veikt nekādus remontdarbus. Vienmēr sazinieties ar tuvāko pilnvaroto servisa pārstāvi.
- Nepārsniedziet izvēlētās mazgāšanas programmas slodzes maksimumu.

 Nekad ar spēku neatveriet durvis, kamēr jūsu veļas mazgājamā mašīna darbojas.

- Mazgājot veļu, no kuras nav izskaloti milti, var bojāt jūsu mašīnu.
- Lūdzu, ievērojiet ražotāja norādījumus par veļas mīkstinātājiem vai jebkuriem līdzīgiem izstrādājumiem, kurus plānojat lietot veļas

mazgājamajā mašīnā.

- Pārlicinieties, vai veļas mazgājamās mašīnas durvis nav nosprostotas un tās var atvērt pilnībā.
- Uzstādiet veļas mazgājamo mašīnu labi ventilējamā vietā ar nepārtrauktu gaisa cirkulāciju.

⚠ Izlasiet šos brīdinājumus. Ievērojiet sniegtos padomus, lai pasargātu sevi un citus no riska un nāvējošām traumām.

APDEGUMU RISKS

⚠ Nepieskarieties šļūtenei vai izlietam ūdenim, kamēr veļas mazgājamā mašīna darbojas. Augstā temperatūra mašīnas darbības laikā rada apdegumu risku.

⚠⚡ NĀVES RISKS NO ELEKTRISKĀS STRĀVAS TRIECIENA

- Nepieslēdziet veļas mazgājamo mašīnu elektroapgādes tīklam ar pagarinātāja palīdzību.
- Neievietojiet ligzdā bojātu kontaktdakšu.
- Nekad neizņemiet kontaktdakšu no sienas kontakta, velkot aiz vada. Vienmēr velciet aiz kontaktdakšas.
- Nekad neaiztieciat elektrisko vadu/kontaktdakšu ar slapjām rokām, jo var notikt īssavienojums vai elektriskās strāvas trieciens.
- Neaiztieciat veļas mazgājamo mašīnu ar slapjām rokām vai arī ja jūsu kājas ir slapjas.
- Bojāts elektrības vads/kontaktdakša var izraisīt ugunsgrēku vai elektriskās strāvas triecienu. Ja tas ir bojāts, nomainītu drīkst veikt tikai kvalificēts meistars.

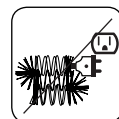
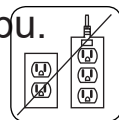

Applūšanas risks

- Pirms ūdens noliešanas šļūtenes ievietošanas izlietnē pārbaudiet ūdens plūsmas ātrumu.
- Veiciet visas nepieciešamās darbības, lai novērstu šļūtenes noslīdēšanu.
- Ja šļūtene nav pareizi nostiprināta, ūdens plūsma var izspiest šļūteni no kanalizācijas caurules. Pārliedzieties, vai izlietnē esošais korķis nebloķē kanalizācijas atveri.

Ugunsgrēka rašanās draudi

- Neglabājiet mašīnas tuvumā uzliesmojošus šķidrumus.
- Krāsas noņēmēja sastāvā esošais sērs var izraisīt rūšēšanu. Tāpēc mašīnas tuvumā nekad neglabājiet krāsas noņemšanas līdzekļus.
- Nekad nelietojiet savā mašīnā šķīdumus saturošus ķīmiskos produktus.
- Lūdzu pārliedzieties, ka veļas mazgājamajā mašīnā ievietotajā veļā neatrodas svešķermeņi, piemēram, naglas, adatas, šķiltavas un monētas.

Aizdeģšanās un sprādzienbīstamības risks!

Kritiena un traumas risks

- Nekāpiet uz veļas mazgājamās mašīnas.
- Pārliedzieties, ka nevarat paklupt uz šļūtenēm un vadiem.
- Negāziet veļas mazgājamo mašīnu otrādi vai uz sāniem.
- Neceliet veļas mazgājamo mašīnu aiz durvīm vai mazgāšanas līdzekļa nodalījuma.

Mašīnu jāpārvieta vismaz 2 cilvēkiem.

Bērnu drošība



- Neatstājiet bērnus bez uzraudzības mašīnas tuvumā. Bērni var ieslēgt sevi mašīnā, šādi pakļaujot sevi nāves riskam.
- Mašīnas darbības laikā neļaujiet bērniem pieskarties stikla durvīm. To virsma stipri sakarst un var radīt ādas bojājumus.
- Glabājiet iepakojuma materiālu bērniem nepieejamā vietā.
- Ja mazgāšanas līdzekļi un tīrīšanas materiāli tiek norīti vai nonāk saskarē ar ādu un acīm, var rasties saindēšanās un kairinājums. Glabājiet tīrīšanas līdzekļus bērniem nepieejamā vietā.



1.2 Lietošanas laikā

- Neļaujiet mājdzīvniekiem piekļūt veļas mašīnai.
- Pirms mašīnas uzstādīšanas pārbaudiet tās iepakojumu un pēc iepakojuma atvēršanas — ārējo virsmu. Nedarbiniet mašīnu, ja tā ir bojāta vai ja iepakojums ir atvērts.
- Jūsu mašīnu var uzstādīt vienīgi pilnvarots apkalpes speciālists. Ja mašīnu nav uzstādījis pilnvarots apkalpes speciālists, jūsu garantija zaudē spēku.
- Šo iekārtu drīkst izmantot bērni vecumā no 8 gadiem un personas ar mazākām fiziskajām, garīgajām un uztveres spējām vai bez pieredzes un zināšanām, ja vien šīs personas tiek uzraudzītas vai ir saņēmušas norādījumus par iekārtas drošu izmantošanu un sapratušas saistītos riskus. Bērni nedrīkst spēlēties ar šo iekārtu. Tīrīšanu un apkopi nedrīkst veikt bērni, kuri netiek uzraudzīti.
- Izmantojiet jūsu mašīnu tikai tādas veļas mazgāšanai, kuru kā mazgāšanai piemērotu ir

norādītājs ražotājs.

- **Pirms veļas mašīnas ekspluatācijas noņemiet veļas mašīnas aizmugurē esošās 4 transportēšanas skrūves un gumijas starplikas. Ja skrūves netiek noņemtas, tās var izraisīt smagu vibrāciju, troksni un mašīnas darbības traucējumus un garantijas anulēšanu.**
- Jūsu garantija neietver ārējo faktoru, piemēram, uguns, plūdu un citu bojājumu cēloņu radītos bojājumus.
- Lūdzu, neizmetiet šo lietotāja rokasgrāmatu; saglabājiet to turpmākām atsaucēm un nododiet nākamajam īpašniekam.

 **PIEZĪME:** Mašīnas tehniskā specifikācija var atšķirties atkarībā no iegādātā produkta.

1.3 Iepakojums un vide

Iepakojuma materiāla noņemšana

Iepakojuma materiāli aizsargā veļas mašīnu no bojājumiem, kas var rasties transportēšanas laikā. Iepakojuma materiāli ir draudzīgi videi, jo tos var pārstrādāt. Materiālu pārstrāde samazina izejmateriālu patēriņu un radušos atkritumu daudzumu.

1.4 Informācija par taupīšanu

Svarīga informācija, lai veļas mašīnas izmantošana būtu ekonomiskāka:

- Nepārsniedziet izvēlētās mazgāšanas programmas slodzes maksimumu. Tas ļaus mašīnai darboties enerģijas taupīšanas režīmā.
- Neizmantojiet pirmsmazgāšanas līdzekli viegli sasmērētai veļai. Tas palīdzēs ietaupīt patērēto elektrības un ūdens daudzumu.

CE atbilstības deklarācija

Mēs apliecinām, ka mūsu produkti atbilst piemērojamajām Eiropas direktīvām, lēmumiem, regulām un prasībām, kas iekļautas minētajos standartos.

Atbrīvošanās no vecās mašīnas



Simbols uz preces vai tās iepakojuma nozīmē, ka šo precī nedrīkst izmest kā sadzīves atkritumu. Prece jānodod attiecīgā savākšanas punktā, kur pārstrādei pieņem elektropreces un elektronikas aprīkojumu. Nodrošinot pienācīgu preces nodošanu savākšanas punktā, jūs palīdzat novērst iespējamās negatīvās sekas videi un cilvēku veselībai, ko citādi radītu neatbilstoša preces izmešana atkritumos. Sīkākai informācijai par šīs preces pārstādi lūdzam sazināties ar firmas pārstāvniecību jūsu pilsētā vai atkritumu pieņemšanas punktu veikalā, kurā jūs pirkat precī.

2. TEHNISKĀ SPECIFIKĀCIJA

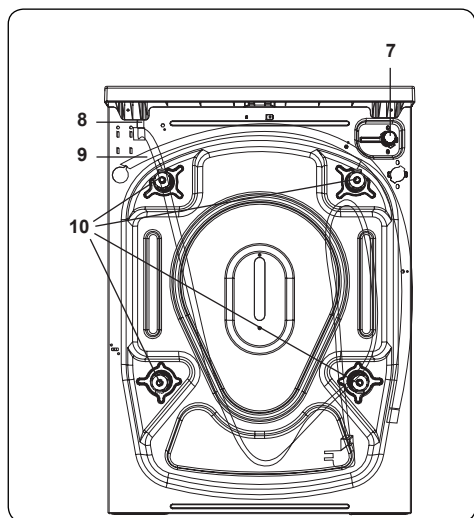
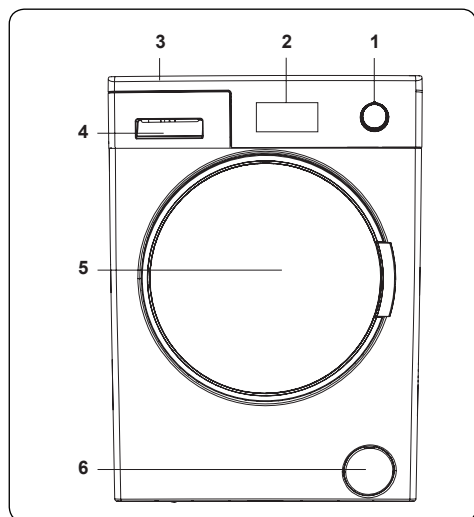

2.1 Vispārīgs raksturojums

1. Programmu izvēle
2. Elektroniskais displejs
3. Augšējais vāks
4. Mazgāšanas līdzekļa nodalījums
5. Centrifūga
6. Sūkņa filtra vāks
7. Ūdens ieplūdes vārsts
8. Strāvas vads
9. Izplūdes šļūtene
10. Transportēšanas skrūves

2.2 Tehniskā specifikācija

Darba spriegums/ frekvence (V/ Hz)	(220–240) V~/50Hz
Kopējais strāvas daudzums (A)	10
Ūdens spiediens (Mpa)	Maksimums: 1 Mpa/ minimālais: 0. 1 Mpa
Kopējā jauda (W)	2200
Maksimālais sausas veļas svars (kg)	8
Apgriezienu ātrums (apgr. / min.)	1400
Programmu skaits	15
Izmēri (mm)	
Augstums	845
Platums	597
Garums	557

3. UZSTĀDĪŠANA

3.1 Transportēšanas skrūvju izņemšana

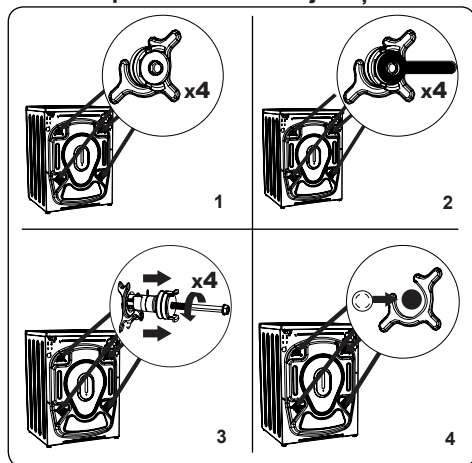

1. Pirms veļas mašīnas ekspluatācijas noņemiet veļas mašīnas aizmugurē esošās 4 transportēšanas skrūves un gumijas starplikas. Ja skrūves netiek noņemtas, tās var izraisīt smagu vibrāciju, troksni un mašīnas darbības traucējumus un garantijas anulēšanu.
2. Atskrūvējiet transportēšanas skrūves, pagriežot tās pretēji pulksteņa rādītāja virzienam ar piemērotas uzgriežņu atslēgas palīdzību.
3. Izņemiet transportēšanas skrūves, izvelkot tās taisni.
4. Nostipriniet transportēšanas skrūvju caurumos plastmasas aizbāžņus, kas atrodas piederumu somā. Saglabājiet transportēšanas skrūves lietošanai nākotnē.

PIEZĪME: Izņemiet transportēšanas skrūves, pirms pirmoreiz izmantojat mašīnu. Garantijas darbības jomā neietilpst defekti, kas radušies mašīnas ekspluatācijas laikā ar uzstādītām transportēšanas skrūvēm.

3.2 Mašīnas kāju augstuma/regulējamo atbalsta stieņu regulēšana

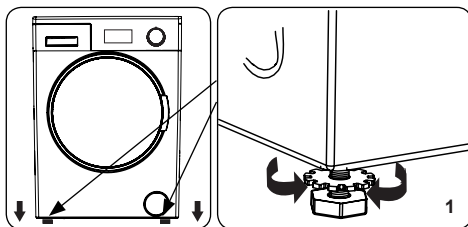

1. Neuzstādiet mašīnu uz paklāja vai virsmas, kas bloķēs ventilāciju pie pamata.
- Lai nodrošinātu klusu mašīnas darbību bez vibrācijas, uzstādiet to uz cietas virsmas.
- Jūs varat noregulēt mašīnas līmeni ar regulējamo kāju palīdzību:
- Atskrūvējiet plastmasas slēguzgriezni.

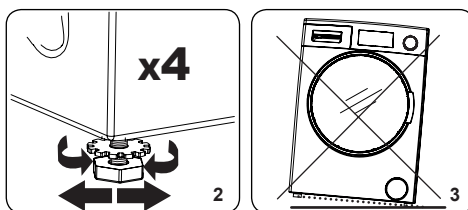

2. Lai palielinātu mašīnu augstumu, pagrieziet kājas pulksteņa rādītāja virzienā. Lai samazinātu mašīnu augstumu, pagrieziet kājas pretēji pulksteņa rādītāja virzienam.
- Kad mašīna ir izlīdzsvarota, pievelciet aizslēguzgriežņus, pagriežot tos pulksteņrādītāja virzienā.
3. Nekad neizlīdzsvarojiet mašīnu, liekot zem tās kartonu, koku vai līdzīgus materiālus.
- Tīrot virsmu, uz kuras atrodas mašīna, nekad nejauciņiet mašīnas līdzsvaru.

3.3 Elektroenerģijas pieslēgums

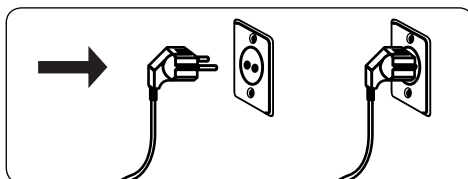

- Jūsu veļas mazgājamajai mašīnai

nepieciešama 220-240V, 50Hz strāvas padeve.

- Veļas mazgājamās mašīnas galvenais elektriskās barošanas vads ir aprīkots ar tīpašu zemētu kontaktdakšu. Šī kontaktdakša vienmēr ir jāievieto iezemētā 10 Amp kontaktlīdžda.
- Ja jums nav šīm prasībām atbilstošas kontaktlīdždas un drošinātāja, lūdzu nodrošiniet, ka darbu izpilda kvalificēts elektriķis.
- Mēs neuzņemamies atbildību par bojājumiem, ko rada neiezemēta aprīkojuma lietošana.

PIEZĪME: Darbinot veļas mazgājamo mašīnu zemspriegumā, tiks samazināts jūsu mašīnas lietošanas cikls un tiks ierobežota tās veiktspēja.

3.4 Ūdens ieplūdes šļūtenes pievienošana

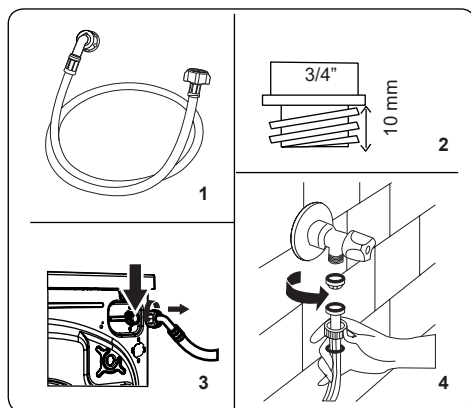

1. Jūsu mašīnai atkarībā no tehniskās

specifikācijas var būt vai nu viens ūdens ieplūdes savienojums (aukstajam ūdenim), vai dubults ūdens ieplūdes savienojums (karstajam un aukstajam ūdenim). Ar balto uzvāzni aprīkotā šļūtene ir jāpievieno aukstā ūdens ieplūdes vietai, bet ar sarkano uzvāzni aprīkotā šļūtene — karstā ūdens ieplūdes vietai (pieejama veļas mašīnām ar divkāršo ieplūdes vietu).

- Lai novērstu ūdens noplūdi savienojumu vietās, iepakojumā kopā ar šļūteni tiek piegādāti 1 vai 2 uzgriežņi (atkarībā no mašīnas specifikācijas). Šīs (-ie) uzgriežņi (-žņi) jānostiprina ūdens ieplūdes šļūtenes galā (-os), kas savienojas ar ūdens padeves sistēmu.
2. Uzmontējiet ūdens ieplūdes šļūtenes uz krāna ar $\frac{3}{4}$ " vītņi.
- Pievienojiet ūdens ieplūdes šļūtenes balto galu pie baltā ūdens ieplūdes vārsta mašīnas aizmugurē un sarkano šļūtenes galu pie sarkanā ūdens ieplūdes vārsta (ja tāds ir).
- Ar roku pievelciet savienojumus. Ja jums rodas šaubas, sazinieties ar kvalificētu santehniķi.
- Ja ūdens plūsmas spiediens būs 0,1–1 Mpa, jūsu mašīna darbosies visefektīvāk. (0,1 Mpa spiediens nozīmē, ka vienā minūtē no pilnībā atgriezta krāna izplūdis vairāk nekā 8 litri ūdens.)
3. Kad visi savienojumi ir nostiprināti, uzmanīgi ieslēdziet ūdens padevi un pārbaudiet, vai neveidojas ūdens noplūdes.
4. Pārlicinieties, ka jaunā ūdens ieplūdes šļūtene nav aizķērusies, izliekta, sagriezta, salocīta vai saspiesta.

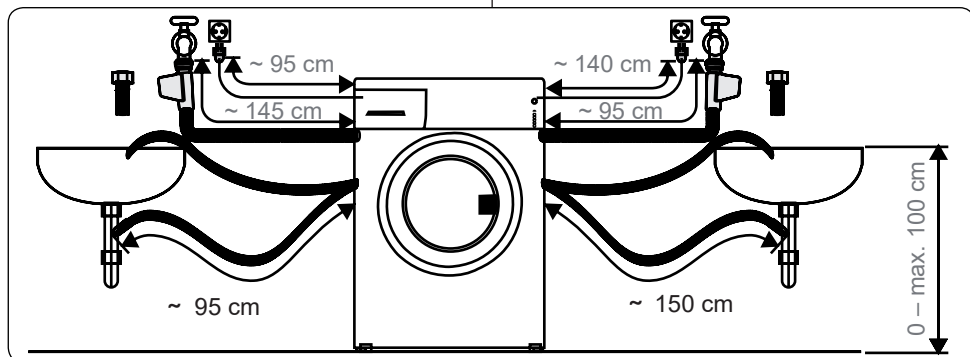

- Ja jūsu mašīnai ir karstā ūdens iepļūdes savienojums, karstā ūdens padeves temperatūra nedrīkst būt augstāka par 70 °C.

PIEZĪME: YJūsu velas mazgājamo mašīnu drīkst pieslēgt ūdens padevei tikai, izmantojot piegādāto jauno iepļūdes šļūteni. Vecās šļūtenes nedrīkst izmantot atkārtoti.

3.5 Ūdens novadīšanas sistēmas pievienošana

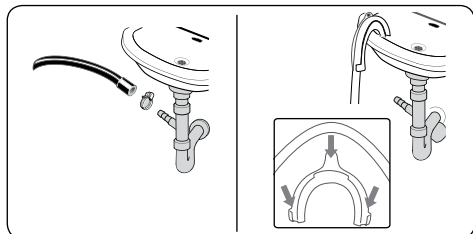

- Pievienojiet ūdens novadīšanas šļūteni stāvvadam vai saimniecības izlītnes sifonam, lietojot papildus ierīces.
- Nemēģiniet pagarināt ūdens novadīšanas šļūteni.
- Nelieciet mašīnas ūdens novadīšanas šļūteni tvertnē, spainī vai vannā.
- Pārlicinieties, ka ūdens novadīšanas šļūtene nav saliekta, salocīta, saspiesta vai pagarināta.
- Ūdens novadīšanas šļūtene jāuzstāda maksimāli 100 cm augstumā no zemes.

4. INFORMĀCIJA PAR VADĪBAS PANELI

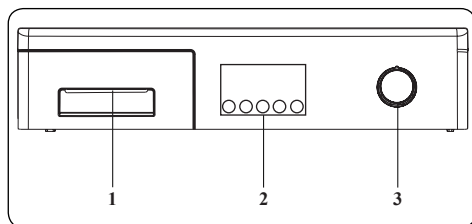

1. Mazgāšanas līdzekļa nodaļījums
2. Elektroniskais displejs un papildu funkcijas
3. Programmu izvēle

4.1 Mazgāšanas līdzekļa nodaļījums

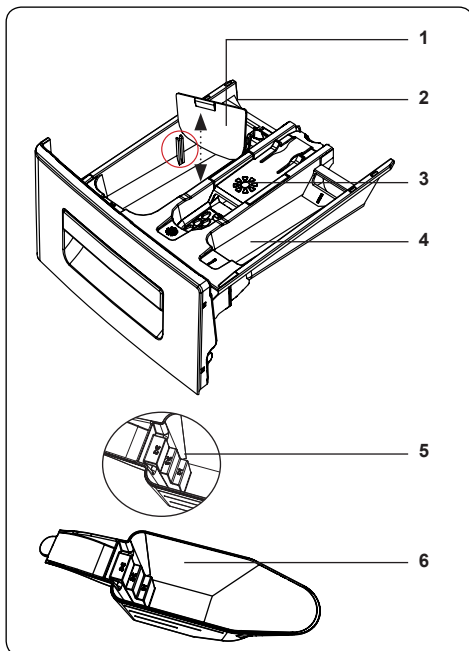
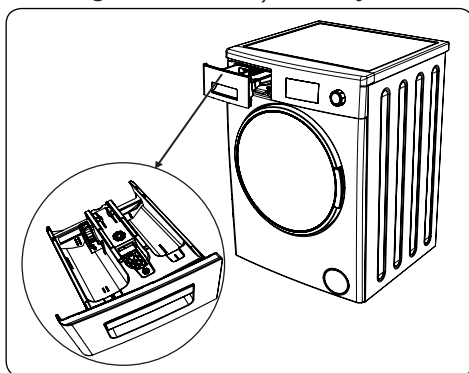

1. Šķidrā mazgāšanas līdzekļa aparāts
2. Galvenais mazgāšanas līdzekļa nodaļījums
3. Mīkstinātāja nodaļījums
4. Pirmsmazgāšanai paredzēts mazgāšanas līdzekļa nodaļījums
5. Pulverveida mazgāšanas līdzekļa līmenis
6. Pulverveida mazgāšanas līdzekļa lāpstiņa (*)

(*) Tehniskā specifikācija var atšķirties

atkarībā no iegādātās mašīnas.

4.2 Nodalījumi

Galvenais mazgāšanas līdzekļa nodalījums:

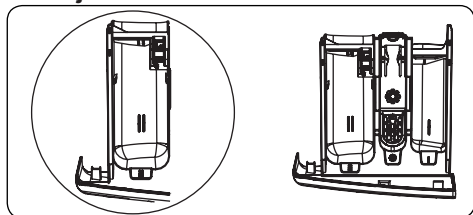

Šis nodalījums domāts šķidrām vai pulverveida mazgāšanas līdzekļiem vai kaļķu nosēdumu noņēmējam. Šķidrā mazgāšanas līdzekļa trauks atrodas mašīnas iekšpusē.

(*)

Auduma kondicioniera, cietes, mazgāšanas līdzekļa nodalījums.

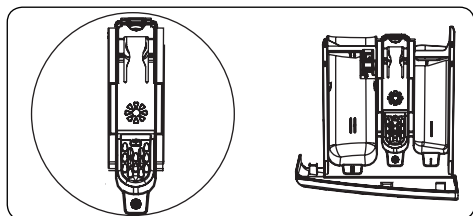

Šis nodalījums domāts mīkstinātājiem, kondicionieriem vai stērķelei. Ievērojiet instrukcijas uz iepakojuma. Ja mīkstinātāji pēc lietošanas atstāj nosēdumus, mēģiniet tos izšķīdināt ar šķidru mīkstinātāju.

Pirmsmazgāšanas līdzekļa nodalījums:

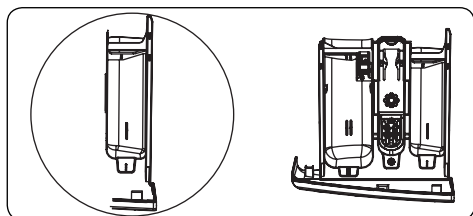

Šis nodalījums ir jāizmanto tikai tad, ja ir izvēlēts pirmsmazgāšanas režīms. Iesakām lietot pirmsmazgāšanas režīmu tikai ļoti netīrai veļai.

(*) Tehniskā specifikācija var atšķirties atkarībā no iegādātās mašīnas.

4.3 Programmas izvēle

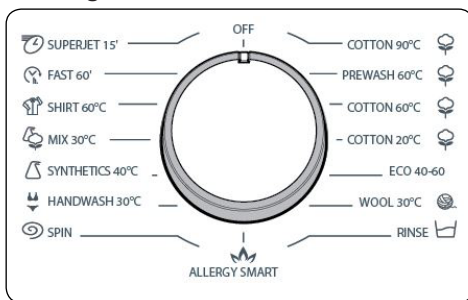

- Lai izvēlētos vēlamo programmu, pagrieziet programmas regulatoru pulksteņa rādītāja virzienā vai pretēji, kamēr markieris norāda uz vēlamo programmu.
- Pārliecinieties, ka programmu izvēles regulators ir iestatīts tieši Jums nepieciešamajā programmā.

4.4 Elektroniskais displejs

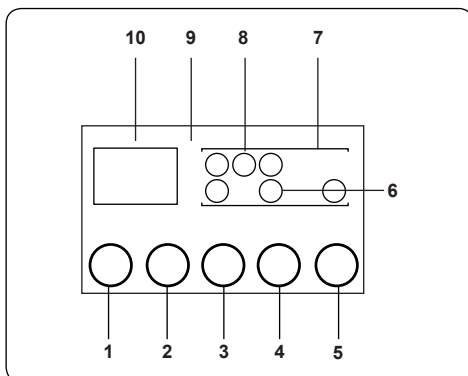

1. Ūdens temperatūras pielāgošanas poga
2. Apgriezienu (rotācijas) ātruma regulēšanas poga
3. Aizkavētās iedarbināšanas papildu funkcija
4. Papildus funkciju poga
5. Palaišanas/apturēšanas poga
6. Papildus funkcijas simbols
7. Funkciju displejs
8. Mazgāšanas līmeņa displejs
9. Elektroniskais displejs
10. Digitālais displejs

Displeja panelī tiek rādīts mazgāšanas aizkavētās iedarbināšanas taimeris (ja tas ir iestatīts), temperatūras izvēle, visas

izvēlētās papildu funkcijas un pašreizējais programmas posms, kuram mašīna veic patlaban (山) → pirmsmazgāšana/mazgāšana, (水) → skalošana, (◎) → centrifūga).

Displeja panelī parādās paziņojums "End" (Pabeigts), kad izvēlētā programma ir beigusī darbu. Displeja panelī parādās arī paziņojumi, vai ar jūsu mašīnu ir radusies kāda problēma.

5. JŪSU VELAS MAZGĀJAMĀS MAŠĪNAS IZMANTOŠANA

5.1 Veļas sagatavošana mazgāšanai

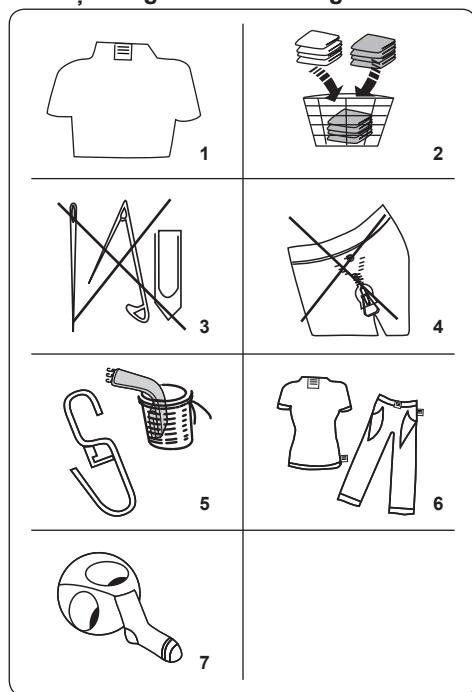













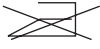

1. Sekojiet norādījumiem, kas doti lietošanas etiķetēs uz apģērba.
- Šķirojiet veļu atbilstoši tās veidam (kokvilna, sintētika, delikāta mazgāšana, vilna utt.), mazgāšanas temperatūrai (auksts ūdens, 30°, 40°, 60°, 90°) un netīrumu daudzumam (viegli netīra, netīra, ļoti netīra).
2. Nekad nemazgājiet baltu veļu kopā ar krāsainu.
- Tumša veļa var saturēt vairāk krāsas un

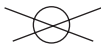
jāmazgā atsevišķi vairākas reizes, pirms to var likt kopā ar pārējo veļu.

3. Pārbaudiet, vai mazgājamā apģērba kabatās nav metāla priekšmeti; ja ir, izņemiet tos.

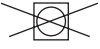
! UZMANĪBU! Garantija neattiecas uz darbības traucējumiem, kuru cēlonis ir svešķermeņu nodarītie bojājumi jūsu mašīnai.

4. Aizvelciet rāvējslēdzējus un aizdariet āķus.
5. Aizkariem noņemiet metāla vai plastmasas āķus, ievietojiet tos mazgāšanas tīkliņā vai somiņā un pēc tam izskalojiet.
6. Izgrieziet ar oderi uz āru tādus apģērbus kā bikses, adījumus, t-krēklus un džemperus.
7. Zeķes, kabatas lakatiņus un citus mazus drēbju gabalus mazgājiet mazgāšanas tīklā.

 Pielaujama balināšana	 Nebalināt	 Parasta mazgāšana
 Maksimāla gludināšanas temperatūra 150°C	 Maksimāla gludināšanas temperatūra 200°C	 Negludināt
 Ķīmiskā tīrīšana atļauta	 Bez ķīmiskās tīrīšanas	 Žāvēt uz virsmas
 Izkārt slapju	 Izkārt žāvēšanai	 Nelietot žāvētāju
 Ir atļauta ķīmiskā tīrīšana ar gāzeļļu, tīru spirtu un R113	 Perhloroetilēns R11, R13, Petroleja	 Perhloīnetilēns R11, R113, gāzeļļa

5.2 Veļas ievietošana veļas mašīnā

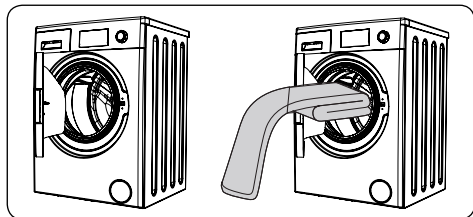

- Atveriet veļas mašīnas durvis.
- Izvietojiet veļu mašīnā vienmērīgi.

PIEZĪME: Uzmanieties, lai netiktu pārsniegts mašīnā ievietotais maksimāli pieļaujama veļas daudzums, jo tas var pasliktināt mazgāšanas rezultātus un izraisīt rievšanos. Skatiet mazgāšanas programmu tabulas, lai iegūtu informāciju par maksimāli pieļaujamo veļas daudzumu. Šajā tabulā norādīti aptuvenais svars tipiskajiem veļas izstrādājumiem:

VEĻAS TIPS	SVARS (gr)
Dvielji	200
Palagi	500
Peldmēteji	1200
Segas pārvalki	700
Spilvendrānas	200
Apakšveļa	100
Galdauti	250

- Ievietojiet mašīnā katru veļas vienību atsevišķi.
- Pārliecinieties, ka veļa nav iestrēgusi starp gumijas blīvi un durvīm.
- Uzmanīgi nospiediet durvis, līdz tās aizveras.

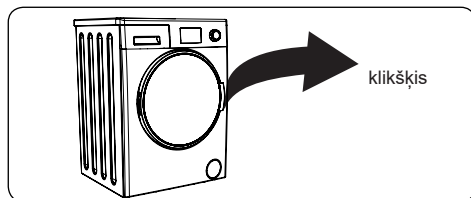

- Pārliecinieties, vai durvis ir pilnībā aizvērtas, pretējā gadījumā programma nesāks darboties.

5.3 Mazgāšanas līdzekļa ievietošana mašīnā

Mazgājamā līdzekļa daudzums, kādu ievietosit mašīnā, ir atkarīgs no šādiem kritērijiem:

- Ja drēbes ir tikai mazliet netīras, neveiciet pirmsmazgāšanu. Ielieciet nedaudz mazgāšanas līdzekļa (pēc ražotāja norādījumiem) nodaļuma II sekcijā.
- Ja veļa ir ļoti netīra, izvēlieties programmu ar pirmsmazgāšanu un ielieciet ¼ mazgāšanas līdzekļa nodaļuma I sekcijā un pārējo nodaļuma II sekcijā.
- Izmantojiet automatiskajām veļas mazgājamām mašīnām paredzētus mazgāšanas līdzekļus. Ievērojiet ražotāja norādījumus par izmantojamā mazgāšanas līdzekļa daudzumu.
- Reģionos, kur ir ciets ūdens, būs nepieciešams vairāk mazgāšanas līdzekļu.
- Nepieciešamā mazgāšanas līdzekļa daudzums palielināsies, pieaugot mazgāšanas slodzei.
- Ievietojiet mīkstinātāju mazgāšanas līdzekļa atvilktnes vidējā nodaļumā. Nepārsniedziet atzīmi MAX.
- Biezis mīkstinātājs var izraisīt atvilktnes aizsērēšanu, un tas ir jāatšķaida.
- Visās programmās ir iespējams lietot šķidrās mazgāšanas līdzekļus bez pirmsmazgāšanas. Lai to izdarītu, iebīdīet šķidrā mazgāšanas līdzekļa līmeņa plāksni (*) mazgāšanas līdzekļa atvilktnes II nodaļuma vadotnēs. Izmantojiet līnijas uz plāksnes kā vadotni, lai aizpildītu atvilktni līdz vajadzīgajam līmenim.

(*) Tehniskā specifikācija var atšķirties atkarībā no iegādātās mašīnas.

5.4 Veļas mazgājamās mašīnas ekspluatācija

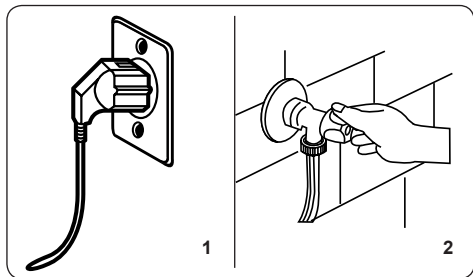

1. Iespraudiet mašīnas strāvas vadu barošanas ligzdā.
2. Ieslēdziet ūdens padevi.
 - Atveriet mašīnas durvis.
 - Izvietojiet veļu mašīnā vienmērīgi.
 - Uzmanīgi nospiediet durvis, līdz tās aizveras.

5.5 Izvēlieties mazgāšanas programmu

Izmantojiet programmu izvēles tabulu, lai izvēlētos veļai piemērotu mazgāšanas programmu.

5.6 Nepilnas ielādes noteikšanas sistēma

Jūsu veļas mašīnai ir nepilnas ielādes noteikšanas sistēma.

Ja jūs ielādējat mašīnā mazāk par pusi no maksimālās slodzes, tā automātiski izvēlēsies nepilnas ielādes funkciju neatkarīgi no jūsu izvēlētas programmas. Tas nozīmē, ka programmas izpildei būs vajadzīgs īsāks, laiks, mazāk ūdens un enerģijas.

(*) atkarībā no modeļa

5.7 Papildu funkcijas

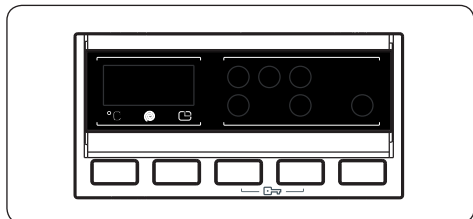

Pirms programmas darba uzsākšanas varat izvēlēties papildu funkcijas:

- Nospiediet pogu uz vadības pulsts zem vēlamās papildu funkcijas simbola.

- Ja papildu funkcijas simbols nepārtraukti mirgo, funkcija ir aktivizēta.
- Ja funkcijas simbols uzmirdz vienreiz, funkcija nav izvēlēta.

Iemesls, kāpēc nenotiek aktivizācija:

- **Papildu funkcija nav saderīga ar izvēlēto mazgāšanas programmu.**
- **Jūsu mašīna ir nokļuvusi pārāk tālu programmas izpildē, lai būtu iespējams pievienot papildu funkciju.**
- **Izvēlēta papildu funkcija ir nesaderīga ar citu jau izvēlētu papildu funkciju.**

1. Temperatūras izvēle

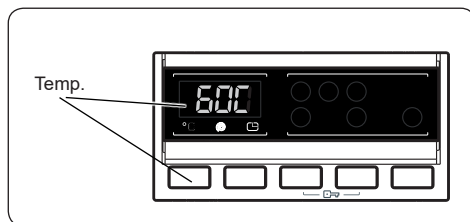

Izmantojiet ūdens temperatūras regulēšanas pogu, lai mainītu automātiski ieprogrammēto mazgāšanas ūdens temperatūru.

Izvēloties programmu, tiek automātiski izvēlēta šai programmai maksimāla temperatūra. Lai regulētu temperatūru, nospiediet ūdens temperatūras regulēšanas pogu, kamēr displejā parādās vēlamā temperatūra.

Jūs varat pakāpeniski samazināt mazgāšanas ūdens temperatūru no izvēlētas programmas maksimālās mazgāšanas ūdens temperatūras līdz mazgāšanai aukstā ūdenī (- -), nospiežot temperatūras regulēšanas pogu.

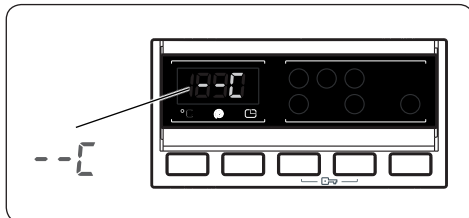

Ja esat izlaiduši vēlamu ūdens temperatūru, turiet nospiestu ūdens temperatūras regulācijas pogu, kamēr atkal parādās vēlamā temperatūra.

2. Rotācijas (centrifūgas) ātruma izvēle

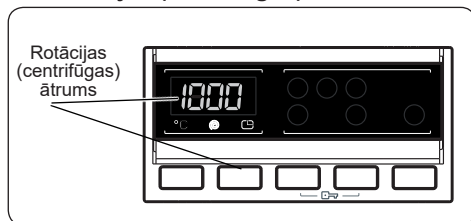



Izvēloties programmu, tiek automātiski izvēlēts šai programmai maksimālais rotācijas (centrifūgas) ātrums.

Lai regulētu rotācijas ātrumu starp maksimālo iespējamo ātrumu un rotācijas iespējas atcelšanu (--), spiediet rotācijas ātruma pogu, līdz tiek sasniegts vajadzīgais ātrums.

Ja esat izlaiduši vēlamo rotācijas ātrumu, turiet nospiestu rotācijas ātruma regulācijas pogu, kamēr atkal parādās vēlamais rotācijas ātrums.

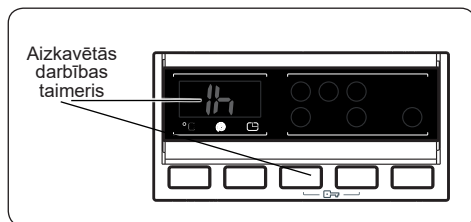
3. Aizkavētās darbības taimeris



- Vienu reizi nospiediet laikā aizkavētās darbības pogu.
- Displejā parādās "1h".
- Elektroniskajā displejā iedegsies simbols .
- Nospiediet pogu Aizkavētā darbība, kamēr displejā parādās vēlamais laiks.
- Ja esat izlaiduši vēlamo aizkavētās darbības laiku, turiet nospiestu pogu Aizkavētā darbība, kamēr atkal parādās vēlamais aizkavētās darbības laiks.
- Lai darbotos aizkaves taimera funkcija, nospiediet pogu Palaist/Apturēt.
- Lai aktivizētu laikā aizkavēto darbību, nospiediet pogu Palaist/Apturēt.
- Lai atceltu laikā aizkavēto darbību pēc tās noteikšanas, vienreiz nospiediet

laikā aizkavētās darbības pogu. Elektroniskajā displejā iedegsies simbols .

- Lai ieliktu/izņemtu veļu, kamēr darbojas aizkavētās darbības taimera funkcija, nospiediet palaišanas/apturēšanas pogu. Pēc veļas ielikšanas/izņemšanas vēlreiz nospiediet palaišanas/apturēšanas pogu, lai aktivizētu laikā aizkavētās darbības funkciju.

4. Pretalerģiska žāvēšana (*)

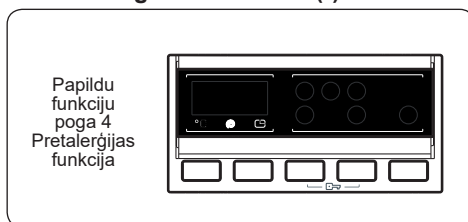

Izmantojot šo papildu funkciju, varat veļu izskalot vēlreiz. Jūsu mašīna visas skalošanas darbības veiks ar karstu ūdeni. Iesakām šo uzstādījumu veļai, kas tiek valkāta uz jutīgas ādas, zīdaļu drēbēm un apakšveļai.

Lai izvēlētos šo funkciju, nospiediet Pretalerģijas pogu, kad tiek parādīts simbols .

5. Viegla gludināšana (*)

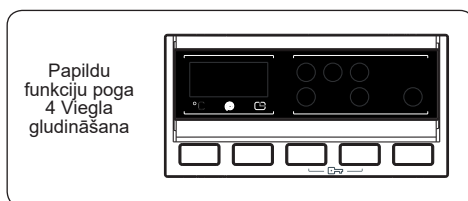

Izmantojot šo funkciju, jūsu veļa izvēlētos mazgāšanas programmas beigās tiks mazāk saburzīta.

Lai izvēlētos šo funkciju, nospiediet pogu Viegla gludināšana, kad parādās simbols .

6. Pirmsmazgāšana (*)

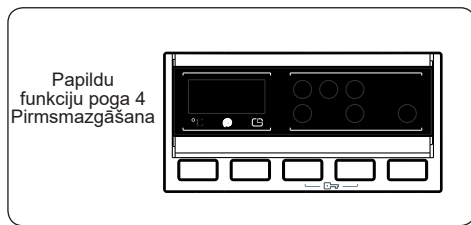

Šī papildfunkcija ļauj pirms galvenās mazgāšanas programmas veikšanas nodrošināt stipri netīras veļas mazgāšanu. Ja izmantojat šo funkciju, mazgāšanas līdzekļa nodalījuma priekšējās mazgāšanas sadaļā ir jāievieto mazgāšanas līdzeklis.

Lai izvēlētos šo funkciju, nospiediet pogu Pirmsmazgāšana, kad parādās simbols

7. Papildu skalošana (*)

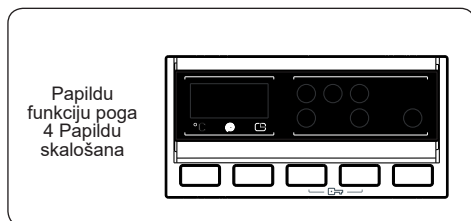

Izmantojot šo papildfunkciju, Jūs varat pievienot papildu skalošanas darbību izvēlētajā mazgāšanas programmas beigās.

Lai izvēlētos šo funkciju, nospiediet pogu Papildu skalošana, kad parādās simbols

8. Ātrā mazgāšana (*)

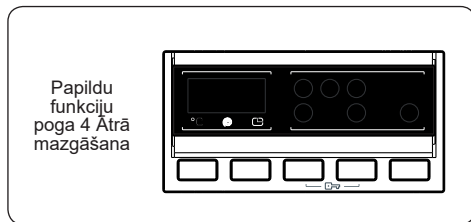

Izmantojot šo papildu funkciju, veļu iespējams izmazgāt ātrāk, patērējot mazāk elektroenerģijas un ūdens.

Iesakām izmantot šo iespēju tikai tad, ja izvēlētajā programmā mazgājat mazāk par pusi no maksimāli pieļaujamā sausā veļas svara.

Lai izvēlētos šo funkciju, nospiediet pogu

Ātrā mazgāšana, kad parādās simbols

PIEZĪME: Ja jūs ielādējat mašīnā mazāk par pusi no maksimālās slodzes, tā automātiski izvēlēsies nepilnas ielādes funkciju neatkarīgi no jūsu izvēlētajā programmas. Tas nozīmē, ka programmas izpildei būs vajadzīgs īsāks, laiks, mazāk ūdens un enerģijas. Kad mašīna konstatē nepilnu ielādi, automātiski iedegas simbols

(*) atkarībā no modeļa

9. Palaišanas/apturēšanas poga

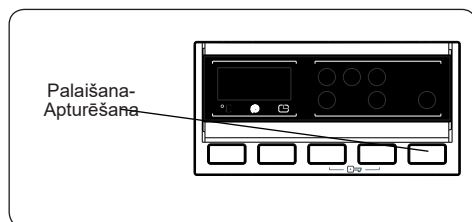

Lai palaistu izvēlēto programmu, nospiediet palaišanas/apturēšanas pogu.

Ja veļas mašīnu ieslēgsit gaidstāves režīmā, elektroniskajā displejā mirgos sāksanas/apturēšanas indikators.

10. Bloķēšana bērnu drošībai

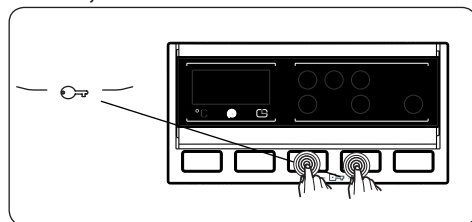

Bloķēšana bērnu drošībai ļauj bloķēt pogas, lai izvēlēto mazgāšanas ciklu nebūtu iespējams nejauši mainīt.

Lai aktivizētu bloķēšanu bērnu drošībai, nospiediet reizē pogas 3 un 4 un turiet vismaz 3 sekundes. Kad bloķēšana bērnu drošībai aktivizējas, elektroniskajā displejā 2 sekundes mirgo "CL".

Nospiežot jebkuru pogu uz vadības pults vai izvēloties programmu, kamēr ir aktīva bloķēšana bērnu drošībai, elektroniskajā displejā 2 sekundes mirgo "CL".

Ja bērnu drošībai paredzētā funkcija ir aktivizēta un darbojas kāda programma, un

šajā laikā programmu poga tiek pagriezta pozīcijā CANCEL (Atcelt) un izvēlēta kāda cita programma, iepriekš izvēlēta programma turpina darboties no tās vietas, kur tika pārtraukta.

Lai deaktivizētu bloķēšanu bērnu drošībai, nospiediet reizē pogas 3 un 4 un turiet vismaz 3 sekundes, kamēr no elektroniskā displeja pazūd signāls "CL".

5.8 Programmas atcelšana

Lai jebkurā laikā atceltu strādājošu programmu:

1. Pārslēdziet programmu izvēles pogu stāvoklī "STOP".
2. Veļas mašīna pārtrauks mazgāšanas darbību, un programma tiks atcelta.
3. Lai izlaistu ūdeni no mašīnas, pārslēdziet programmas pogu uz jebkuru citu programmu.
4. Veļas mašīna veiks nepieciešamo ūdens izplūdes darbību un atcels programmu.

Jūs varat izvēlēties un palaist jaunu programmu.

5.9 Programmas beigas

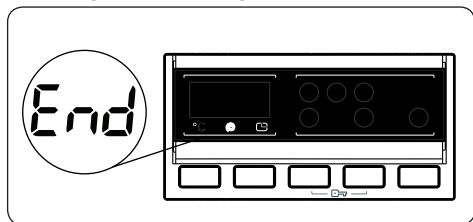

Kad izvēlēta programma būs pabeigta, mašīna pati pārtrauks darboties.

- Elektroniskajā displejā iedegsies simbols "END".
- Varat atvērt veļas mašīnas durvis un izņemt veļu.
- Atstājiet veļas mašīnas durvis atvērtas, lai pēc veļas izņemšanas varētu izžūt mašīnas iekšpuse.
- Pārslēdziet programmu izvēles pogu stāvoklī STOP.
- Atvienojiet veļas mašīnu no strāvas padeves avota.
- Aizgrieziet ūdens krānu.

6. PROGRAMMU TABULA

Programma	Mazgāšanas temperatūra (°C)	Maksimālais sausas veļas svars (kg)	Mazgāšanas līdzekļa nodalījums	Programmas ilgums (min)	Veļas tips / Apraksts
COTTON 90°C (KOKVILNA)	90°	8,0	2	187	Ļoti netīra kokvilnas un līnu auduma veļa. (Apakšveļa, palagi, galdauti, divieļi maksimums 4.0 kg), gultasveļa u.c.)
PRE-WASH COTTON (KOKVILNAS PIRMSMAZGĀŠANA)	60°	8,0	1 un 2	164	Netīra kokvilnas un līnu auduma veļa. (Apakšveļa, palagi, galdauti, divieļi (maksimums 4.0 kg), gultasveļa u.c.)
COTTON 60°C (KOKVILNA)	60°	8,0	2	240	Netīra kokvilnas un līnu auduma veļa. (Apakšveļa, palagi, galdauti, divieļi (maksimums 4.0 kg), gultasveļa u.c.)
COTTON 20°C (KOKVILNA)	20°	4,0	2	96	Mazāk netīra kokvilnas un līnu auduma veļa. (Apakšveļa, palagi, galdauti, divieļi (maksimums 2 kg), gultasveļa u.c.)
ECO 40-60	40°	3,5	2	210	Netīra kokvilnas un līnu auduma veļa. (Apakšveļa, palagi, galdauti, divieļi (maksimums 2 kg), gultasveļa u.c.)
WOOL (VILNAS IZSTRĀDĀJUMI)	30°	2,5	2	43	Vīlnas audumi, kurus drīkst mazgāt veļas mašīnā (norādīts uz etiķetes)
SKALOŠANA	-	8,0	-	42	Nodrošina jebkuras veļas papildus skalošanu pēc mazgāšanas cikla.
ALLERGY SAFE (DROŠA PRET ALERĢIJĀM)	60°	4,0	2	226	Zīdaiņu veļa
ROTĀCIJA	-	8,0	-	17	Nodrošina jebkuras veļas papildus centrifūgas ciklu pēc mazgāšanas cikla.
SENSITIVE/HAND WASH (SENSITĪVA MAZGĀŠANA/ MAZGĀŠANA AR ROKĀM)	30°	2,5	2	90	Veļai, kas paredzēta mazgāšanai ar rokām vai sensitīvajā režīmā.
EASY CARE (VIEGLA TĪRĪŠANA) / SPORTS WEAR (SPORTA APĢĒRBS)	40°	3,5	2	110	Ļoti netīra sintētiska un jaukta auduma veļa. (Neilona zeķes, krekli, blūzes, bikses ar sintētiskas piejaukumu u.c.)
JAUKTA	30°	3,5	2	81	Netīras kokvilnas, sintētiskas, krāsu un līnu tekstilmateriālus var mazgāt kopā
BLOUSES/SHIRTS (BLŪZES/KREKLI)	60°	4,0	2	114	Sausu kokvilnas, sintētiskas un jaukta materiāla sintētiskas veļu var mazgāt kopā.
(*) Ātrā 60 min.	60°	4,0	2	60	Netīra kokvilnas veļa, krāsaina un līnu audumu veļa mazgājama 60°C 60 minūtes.
(**) RAPID 15 min.	30°	2,0	2	15	Netīra kokvilnas veļa, krāsaina un līnu audumu veļa.



PIEZĪME: PROGRAMMAS ILGUMS VAR MAINĪTIES ATKARĪBĀ NO VEĻAS DAUDZUMA, KRĀNA ŪDENS, ĀRĒJĀS VIDES TEMPERATŪRAS UN IZVĒLĒTAJĀM PAPILDU FUNKCIJĀM.

(*) Ja veļas mašīnai ir ātrās veļas mazgāšanas papildu funkcija, tad varat ievietot veļas mašīnā 2 kg vai mazāk veļas, un mašīna automātiski mazgās veļu 30 minūtes.

(**) Tā kā šai programmai ir īss mazgāšanas laiks, iesakām lietot mazāk mazgāšanas līdzekļa kā citām programmām. Šī programma var ilgt vairāk par 15 minūtēm, ja jūsu veļas mazgājamā mašīna atklāj nevienmērīgu slodzi. Pēc mazgāšanas pabeigšanas pēc 2 minūtēm varēsīt atvērt veļas mašīnas durvis. (2 minūšu periods nav iekļauts programmas darbības laikā).

Saskaņā ar Regulu 1015/2010 un Regulu 1061/2010 3. programma ar temperatūras izvēli attiecīgi ir "kokvilnas standarta programma 60 °C temperatūrā" un "kokvilnas standarta programma 40 °C temperatūrā".

Eko 40-60 programma spēj iztīrīt normāli netīru kokvilnas veļu, kas deklarēta kā mazgājama 40 °C vai 60 °C temperatūrā vienā ciklā, un šo programmu izmanto, lai novērtētu atbilstību ES ekodizaina tiesību aktiem.

- Visefektīvākās programmas attiecībā uz enerģijas patēriņu parasti ir programmas, kas darbojas zemākā temperatūrā un ilgākā laika posmā.
- Nepārsniedzot sadzīves vajadzībām paredzēto veļas mazgājamo mašīnu ražotāja norādīto maksimāli pieļaujamo veļas svaru attiecīgajās programmās, tiks veicināta enerģijas un ūdens taupīšana.
- Programmas ilgums, enerģijas patēriņš un ūdens patēriņš var atšķirties atkarībā no mazgāšanas slodzes svara un veida, izvēlētajām papildu funkcijām, krāna ūdens un apkārtējās vides temperatūras.
- Mazgāšanas programmām zemā temperatūrā ir ieteicams izmantot mazgāšanas līdzekli šķidrā formā. Lietojamā mazgāšanas līdzekļa daudzums var atšķirties atkarībā no veļas daudzuma un neīrības pakāpes. Lūdzu, ievērojiet mazgāšanas līdzekļu ražotāju ieteikumus attiecībā uz izmantojamā mazgāšanas līdzekļa daudzumu.
- Troksni un atlikušo mitruma daudzumu ietekmē rotācijas ātrums. Jo lielāks rotācijas ātrums centrifūgas darbības fāzē, jo lielāks troksnis un mazāks atlikušais mitruma saturs.
- Jūs varat piekļūt produktu datubāzei, kur tiek glabāta modeļa informācija, izlasot QR kodu uz enerģijas etiķetes.

Programmas nosaukums	Nominālā ietilpība kg	Elektroenerģijas patēriņš kWh/ciklā			Programmas ilgums Stundas: Minūtes			Ūdens patēriņš Litri/ciklā			Maks. Temperatūra °C			Atlikušais mitruma daudzums % 1400 rpm		
		Nominālā ietilpība	1/2 slodze	1/4 slodze	Nominālā ietilpība	1/2 slodze	1/4 slodze	Nominālā ietilpība	1/2 slodze	1/4 slodze	Nominālā ietilpība	1/2 slodze	1/4 slodze	Nominālā ietilpība	1/2 slodze	1/4 slodze
Kokvilna 90 °C	8	2,38			03:07			82			81			53%		
Kokvilna 60 °C	8	1,1			04:00			52			45			53%		
Eco 40-60	8	1,12	0,66	0,34	03:30	02:45	02:30	53	45	41	44	34	20	53%	53%	53%
Sintētika / Sporta apģērbs	3,5	0,56			01:50			50			42			53%		
Ātrā 60	4	1,02			01:00			34			58			53%		
Kokvilna 20 °C	4	0,2			01:36			43			20			53%		

6.1 Svarīga informācija

- Izmantojiet tikai tādus mazgāšanas līdzekļus, mīkstinātājus un citas piedevas, kas piemērotas automātiskajām veļas mazgājamām mašīnām. Veidojas pārmērīgi daudz putu, un pārāk liela mazgāšanas līdzekļu lietojuma dēļ ir aktivizēta automātiskā putu absorbcijas sistēma.
- Ieteicam veikt periodisko tīrīšanu veļas mazgājamai mašīnai ik pēc 2 mēnešiem. Periodiskai tīrīšanai izmantojiet programmu Drum Clean. Ja jūsu mašīnai nav Drum Clean programmas, izmantojiet programmu Kokvilna 90. Ja nepieciešams, izmantojiet kaļķakmens nogulšņu tīrītājus, kas izgatavoti īpaši veļas mazgājamām mašīnām.
- Nekad ar spēku neatveriet durvis, kamēr jūsu veļas mazgājamā mašīna darbojas. Pēc mazgāšanas pabeigšanas pēc 2 minūtēm varēsīt atvērt veļas mašīnas durvis. *
- Nekad ar spēku neatveriet durvis, kamēr jūsu veļas mazgājamā mašīna darbojas. Durvis atvērsies tūlīt pēc mazgāšanas cikla beigām. (*
- Lai izvairītos no iespējamiem riskiem, uzstādīšanas un labošanas darbi vienmēr jāveic pilnvarotam apkalpošanas speciālistam. Ražotājs nav atbildīgs par kaitējumu, ko var radīt darbības, ko veic personas bez attiecīgā pilnvarojuma.

(*) Tehniskā specifikācija var atšķirties atkarībā no iegādātās mašīnas.

7. TĪRĪŠANA UN TEHNISKĀ APKOPE

7.1 Brīdinājums

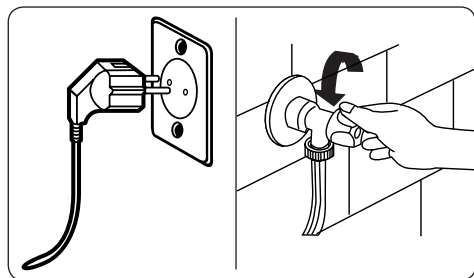

Pirms mašīnas apkopes un tīrīšanas atslēdziet elektroenerģijas padevi un izņemiet elektrisko vadu no kontaktdakšas.

Pirms mašīnas apkopes un tīrīšanas izslēdziet aukstā ūdens padevi.

⚠ UZMANĪBU: Savas mašīnas tīrīšanai nelietojiet šķīdinātājus, abrazīvus tīrītājus, stikla tīrītājus vai universālos tīrīšanas līdzekļus. To saturētās ķīmikālijas var bojāt plastmasas virsmas un citas sastāvdaļas.

7.2 Ūdens ieplūdes filtri

Ūdens ieplūdes filtri neļauj netīrumiem un svešķermeņiem iekļūt jūsu mašīnā. Iesakām tīrīt šos filtrus, kad jūsu mašīnā neieplūst pietiekami daudz ūdens, lai gan ūdens padeve ir ieslēgta un krāns atgriezts. Mēs iesakām tīrīt ūdens ieplūdes filtrus reizi 2 mēnešos.

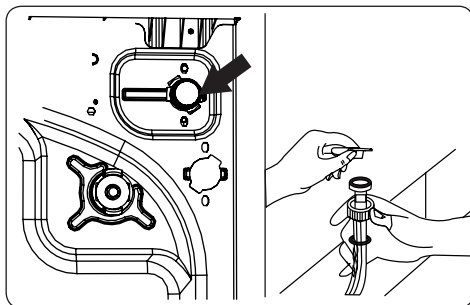

- Atvienojiet ūdens ieplūdes šļūteni no veļas mazgājamās mašīnas.
- Lai izņemtu ūdens ieplūdes filtru no ūdens ieplūdes vārsta, lietojiet garas kņables, lai uzmanīgi izvilkto filtra plastmasas korpusu.
- Otrs ūdens ieplūdes filtrs atrodas ūdens ieplūdes šļūtenes krāna galā. Lai izņemtu otru ūdens ieplūdes filtru, lietojiet garas kņables, lai uzmanīgi izvilkto filtra plastmasas korpusu.
- Rūpīgi notīriet filtru ar sausu suku, izmazgājiet ar ūdeni un ziepēm un rūpīgi izslaukiet. Ielieciet filtru atpakaļ, uzmanīgi iebīdot to vietā.

⚠ UZMANĪBU! Ūdens ieplūdes vārsta filtri var aizsērēt ūdens kvalitātes vai nepieciešamās apkopes trūkuma dēļ, un tie var tikt bojāti. Tas var radīt ūdens noplūdi. Uz šādiem bojājumiem garantija neattiecas.

7.3 Sūkņa filtrs

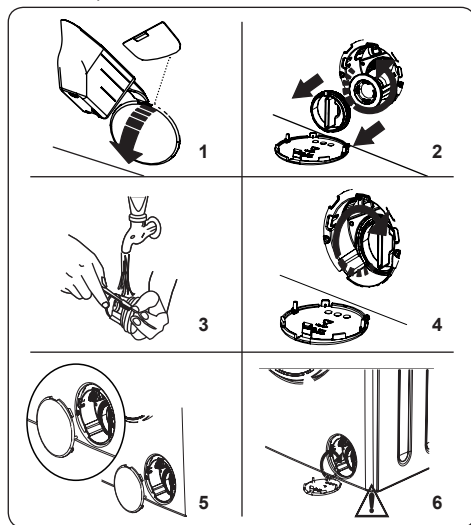

Jūsu veļas mašīnas sūkņa filtru sistēma pagarina sūkņa lietošanas laiku, neļaujot plūksnām iekļūt mašīnā.

Sūkņa filtru ir ieteicams tīrīt reizi 2 mēnešos.

Sūkņa filtrs atrodas aiz vāka priekšējā labajā apakšējā stūrī.

Lai iztīrītu sūkņa filtru:

1. Jūs varat lietot veļas pulvera lāpstiņu (*) komplektā ar mašīnu vai šķidrā mazgāšanas līdzekļa līmeņa trauku, lai atvērtu sūkņa vāku.
2. Ielieciet pulvera lāpstiņu vai šķidrā mazgāšanas līdzekļa līmeņa trauku vāka atvērumā un uzmanīgi nospiediet to atpakaļ. Vāks atvērsies.
- Pirms filtra vāka atvēršanas novietojiet tvertni zem filtra pārsega, lai savāktu jebkādu mašīnā palikušo ūdeni.
- Atskrūvējiet filtra vāku pretēji pulksteņrādītāja kustības virzienam, un noņemiet, pavelkot Uzgaidiet, kamēr ūdens noplūst.

PIEZĪME: Atkarībā no ūdens daudzuma mašīnā, tvertni varbūt vajadzēs iztukšot vairākas reizes.

3. Iztīriet filtru ar sausu suku.
4. Pēc tīrīšanas atkārtoti uzmontējiet filtru, ievietojot to un pagriežot pulksteņrādītāju kustības virzienā.
5. Uzliekot sūknim vāku, pārliecinieties, ka stiprinājumu iekšpusē atbilst atverēm uz

mašīnas priekšējā panelā.

6. Noslēdziet filtra vāku.

BRĪDINĀJUMS: Ūdens sūknī var būt karsts, pagaidiet, līdz tas ir atdzisis, pirms veikt tīrīšanu vai apkopi.

(*) Tehniskā specifikācija var atšķirties atkarībā no iegādātās mašīnas.

7.4 Mazgāšanas līdzekļa nodalījums

Mazgāšanas līdzekļa lietošana ar laiku var radīt nosēdumus mazgāšanas līdzekļa nodalījumā. Mēs iesakām reizi 2 mēnešos izņemt nodalījumu un iztīrīt uzkrājušos nosēdumus.

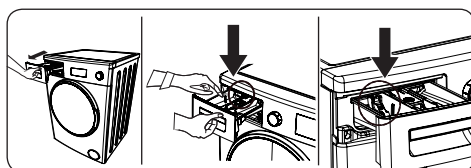

Lai izņemtu mazgāšanas līdzekļa nodalījumu, rīkojieties šādi:

- Pavelciet nodalījumu uz priekšu, kamēr tas ir pilnīgi izvilkt.
- Viegli pavelciet mazgāšanas līdzekļa nodalījumu (kā parādīts attēlā) un izvelciet no mašīnas korpusa.
- Iztīriet nodalījumu ar ūdeni un mīkstu suku.
- Ja korpusā ir nosēdumi, iztīriet tos ar mīkstu suku. Uzmanieties, lai nosēdumi nesabirtu mašīnā.
- Rūpīgi izslaukiet nodalījumu un iebīdiet atpakaļ korpusā.

! **Nemazgājiet mazgāšanas līdzekļa nodalījumu trauku mazgājamajā mašīnā.**

8. ŪDENS BLOKĒŠANA/ KORPUSS/CENTRIFŪGA

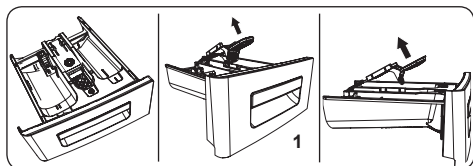

1. Ūdens bloķēšana

Izņemiet mazgāšanas līdzekļa nodalījumu un izjauciet ūdens bloķētāju. Rūpīgi notīriet mīkstinātāja nosēdumus. Pēc tīrīšanas ielieciet ūdens bloķētāju vietā un pārliecinieties, ka tas turas.

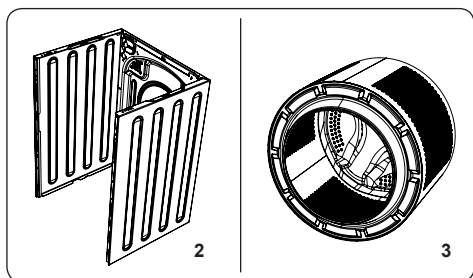

2. Korpus

Lietojiet vieglu, neabrazīvu tīrīšanas līdzekli vai ziepes un ūdeni, lai notīrītu ārējo korpusu. Noslaukiet ar sausu audumu.

3. Centrifūga

Neatstājiet veļas mašīnā tādus metāla priekšmetus kā adatas, papīra saspraudes, monētas u.c. Šādi priekšmeti var radīt rūsas veidošanos centrifūgā. Lai notīrītu rūsas traipus, izmantojiet tīrīšanas līdzekli bez hlora un izpildiet tīrīšanas līdzekļa ražotāja sniegtos norādījumus. Rūsas traipu noņemšanai nekad neizmantojiet stieples beržamos vai līdzīgus cietus priekšmetus.

9. PROBLĒMU NOVĒRŠANA

Jūsu mašīnas remonts jāizpilda tikai pilnvarotam apkopes speciālistam, ja jūsu mašīnai vajadzīgs remonts vai jūs nevarat atrisināt problēmu ar tālāk doto informāciju, tad jums:

- Atvienojiet mašīnu no elektroenerģijas padeves.
- Izslēdziet ūdens padevi.

KĻŪDA	IESPĒJAMĀIS CĒLONIS	PROBLĒMU NOVĒRŠANA
Veļas mašīna nesāk darboties.	Mašīna nav pieslēgta strāvas padeves avotam.	Pieslēdziet mašīnu strāvas padeves avotam.
	Drošinātāji ir bojāti.	Nomainiet drošinātājus.
	Nav strāvas padeves.	Pārbaudiet strāvas padevi no elektroflīka.
	Nav nospiesta palaišanas/apturēšanas poga.	Nospiediet palaišanas/apturēšanas pogu.
	Programmā ir izvēlēta apturēšanas poga.	Pagrieziet programmu izvēles pogu vajadzīgajā stāvoklī.
	Nav pilnībā aizvērtas veļas mašīnas durvis.	Aizveriet veļas mašīnas durvis.
Veļas mašīnai nepieplūst ūdens.	Ir aizgriezts ūdens krāns.	Atgrieziet ūdens padeves krānu.
	Var būt sagriezusies ūdens ieplūdes šļūtene.	Pārbaudiet ūdens ieplūdes šļūteni un atlieciet to atpakaļ.
	Aizsērējusi ūdens ieplūdes šļūtene.	Iztīriet ūdens ieplūdes šļūtenes filtrus. (*)
	Ir aizsērējis vārsta ieplūdes filtrs.	Iztīriet vārsta ieplūdes filtrus. (*)
	Nav pilnībā aizvērtas veļas mašīnas durvis.	Aizveriet veļas mašīnas durvis.
No veļas mašīnas neizplūst ūdens.	Ir aizsērējusi vai sagriezusies ūdens izplūdes šļūtene.	Pārbaudiet izplūdes šļūteni, iztīriet to vai atgrieziet atpakaļ.
	Ir aizsērējis sūkņa filtrs.	Iztīriet sūkņa filtru. (*)
	Veļa centrifūgas telpā ir pārāk cieši sagriezusies kopā.	Izvietojiet veļu mašīnā vienmērīgi.
Veļas mašīna vibrē.	Kājas nav noregulētas un izlīdzsvarotas.	Noregulējiet kājas. (**)
	Transportēšanas skrūves nav izņemtas.	Izņemiet mašīnai transportēšanas skrūves. (**)
	Mašīnā ievietots pārāk niecīgs veļas daudzums	Tas neapturēs veļas mašīnas darbību.
	Veļas mašīnā ir pārāk daudz veļas vai tā ir izvietota nevienmērīgi.	Nepārslodojiet centrifūgas telpu. Izvietojiet veļu mašīnā vienmērīgi.
	Mašīna atspiežas pret cietu virsmu.	Neuzstādiat savu veļas mazgājamo mašīnu uz cietas virsmas.
Mazgāšanas līdzekļa nodalījumā veidojas liels daudzums putu.	Ir izmantots pārāk daudz mazgāšanas līdzekļa.	Nospiediet palaišanas/apturēšanas pogu. Lai neveidotos putas, izšķīdiniet tējkaroti mikstinātāja 1/2 litrā ūdens un ielejiet mazgāšanas līdzekļa nodalījumā. Nospiediet palaišanas/apturēšanas pogu pēc 5-10 minūtēm.
	Lietots nepareizs mazgāšanas līdzeklis.	Izmantojiet automātiskajām veļas mazgājāmām mašīnām paredzētus mazgāšanas līdzekļus.

KĻŪDA	IESPĒJAMĀIS CĒLONIS	PROBLĒMU NOVĒRŠANA
Izmazgātā veļa nav tīra.	Veļa ir pārāk netīra izvēlētajai programmai.	Izmantojiet programmu izvēles tabulu, lai izvēlētos veļai piemērotu mazgāšanas programmu.
	Ir izmantots pārāk maz mazgāšanas līdzekļa.	Lietojiet uz iepakojuma norādīto mazgāšanas līdzekļa daudzumu.
	Mašīnā ir pārāk daudz veļas.	Pārbaudiet, vai nav pārsniegta izvēlētas programmas maksimāli pieļaujamais veļas daudzums.
Izmazgātā veļa nav tīra.	Ciets ūdens.	Ievērojiet ražotāja norādījumus par izmantojamā mazgāšanas līdzekļa daudzumu.
	Veļa centrifūgas telpā ir pārāk cieši sagriezusies kopā.	Pārlicinieties, ka jūsu veļa ir centrifūgas telpā izvietota vienmērīgi.,
Ūdens no veļas mašīnas izplūst tūlīt pēc ielaišanas.	Veļas mašīnas ūdens izplūdes šļūtenes gals ir novietots pārāk zemu.	Pārbaudiet, vai notecināšanas šļūtene ir atbilstoši augstumā. (* *)
Mazgāšanas laikā centrifūgā nav redzams ūdens.	Nav kļūda. Ūdens ir tajā centrifūgas daļā, kuru nevar redzēt.
Uz veļas redzami mazgāšanas līdzekļa atlikumi.	Pie veļas baltu punktu veidā var pielipt neizšķīdušas mazgāšanas līdzekļa daļiņas.	Izskalojiet veļu vēlreiz un pēc izžūšanas notīriet ar suku.
Uz veļas ir redzami pelēki punkti.	Uz veļas redzama nenotīrīta eļļa, krēms vai smērviela līdzīga viela.	Nākamajā mazgāšanā lietojiet uz iepakojuma norādīto mazgāšanas līdzekļa daudzumu.
Rotācijas cikls nenotiek vai notiek vēlāk, nekā paredzēts.	Nav kļūda. Ir aktivizēta vienmērīgi neizvietotās veļas kontroles sistēma.	Vienmērīgi neizvietotās veļas kontroles sistēma mēģinās izvietot veļu vienmērīgi. Centrifūgas cikls sāks darboties, kad veļa būs vienmērīgi izvietota. Veļu centrifūgas telpā nākamajā mazgāšanas reizē izvietojiet vienmērīgi.

(*) Skatiet sadaļu par veļas mašīnas apkopi un tīrīšanu.

(**) Skatiet sadaļu par veļas mašīnas uzstādīšanu.

10. AUTOMĀTISKI BRĪDINĀJUMI PAR KĻŪDU UN KĀ JĀRĪKOJAS

Jūsu veļas mazgājamā mašīna ir aprīkota ar iebūvētu kļūmju noteikšanas sistēmu, kur kā indikatori tiek izmantotas mirgojošas darba gaismas. Tālāk ir norādīti visbiežāk sastopamie kļūmju kodi.

PROBLĒMAS KODS	IESPĒJAMĀ KĻŪDA	KĀ RĪKOTIES
E01	Veļas mašīnas durvis nav pienācīgi aizvērtas.	Aizveriet durvis pienācīgi, lai būtu dzirdams klikšķis. Ja veļas mašīna turpina ziņot par kļūdu, izslēdziet to, atvienojiet no strāvas padeves avota un nekavējoties sazinieties ar tuvāko pilnvaroto pakalpojumu sniedzēju.
E02	Zems ūdens spiediens vai zems ūdens līmenis veļas mašīnā.	Pārbaudiet, vai ūdens padeves krāns ir pilnībā ieslēgts. Iespējams, ir noslēgta galvenā ūdens padeve. Ja problēma joprojām pastāvēs, pēc laika veļas mašīna automātiski pārtrauks darboties. Atvienojiet mašīnu no strāvas padeves avota, aizgrieziet krānu un sazinieties ar tuvāko pilnvaroto pakalpojumu sniedzēju.
E03	Ir bojāts sūknis, ir aizsērējis sūkņa filtrs, vai sūknim ir bojāta elektroenerģijas padeve.	Iztīriet sūkņa filtru. Ja problēma turpina pastāvēt, sazinieties ar tuvāko pilnvaroto pakalpojumu sniedzēju. (*)
E04	Veļas mašīnā ir pārāk daudz ūdens.	Mašīna izlaidīs ūdeni pati. Ja ūdens ir iztecējis, izslēdziet mašīnu un atvienojiet to. Aizgrieziet aukstā ūdens krānu un sazinieties ar tuvāko pilnvaroto pakalpojumu sniedzēju.

(*) Skatiet sadaļu par veļas mašīnas apkopi un tīrīšanu.



www.sharphomeappliances.com





Service & Support

Visit Our Website
sharphomeappliances.com

52330754

SHARP

Be Original.