



QW-HX12F47ES-DE

Dishwasher

RO Manual de utilizare

БГ Инструкции за експлоатация

PL Instrukcja obsługi

HR Upute za uporabu



QW-HX12F47ES-DE

Zmywarka

RO Manual de utilizare

CONȚINUT

CAPITOLUL-1: EXPLICAREA PRODUSULUI	
Specificații tehnice	5
Conformitatea cu standardele și datele de testare	5
CAPITOLUL-2: INFORMAȚII DE SIGURANȚĂ ȘI RECOMANDĂRI	
Reciclarea	6
Informații de siguranță	6
Recomandări	8
Articole nepotrivite pentru spălarea în mașina de spălat vase	8
CAPITOLUL-3: MONTAREA MAȘINII	
Poziționarea mașinii	8
Conexiunile de apă	9
Furtun admisie apă	9
Furtun evacuare apă	10
Conexiune electrică	11
Montarea mașinii sub blat	12
Înainte de utilizarea mașinii	14
CAPITOLUL-4: PREGĂTIREA MAȘINII PENTRU UTILIZARE	
Importanța decalcificării apei	14
Umplerea cu sare	14
Bandă de testare	14
Reglarea consumului de sare	15
Utilizarea detergentului	15
Umplerea compartimentului detergentului	15
Detergent combinat	16
Umplerea cu aditiv de clătire și efectuarea setării	16
CAPITOLUL-5: ÎNCĂRCAREA MAȘINII DE SPĂLAT VASE	
Raft farfurii	17
Încărcări alternative ale coșului	19
CAPITOLUL -6: DESCRIERILE PROGRAMULUI	
Articole program	20
CAPITOLUL -7: PORNIREA MAȘINII ȘI SELECTAREA UNUI PROGRAM	
Pornirea mașinii	22
Urmărirea programului	22
Schimbarea unui program	22
Schimbarea unui program cu resetare	23
Oprirea mașinii	23
CAPITOLUL-8: ÎNTREȚINERE ȘI CURĂȚARE	
Filtre	24
Brațe de pulverizare	24
Filtru furtun	24
CAPITOLUL-9: CODURI DE DEFEȚIUNE ȘI CE TREBUIE FĂCUT ÎN CAZUL DEFEȚIUNII	25
CAPITOLUL-10: INFORMAȚII PRACTICE ȘI UTILE	26

Stimate client, Scopul nostru este să vă oferim, produse de înaltă calitate care vă depășesc așteptările. Produsul dumneavoastră este produs în fabrici moderne și este testat în mod particular pentru calitate.

Acest manual este redactat pentru a vă ajuta pe dumneavoastră să utilizați produsul cu încredere și eficiență maximă utilizând cea mai recentă tehnologie.

Înainte de utilizarea produsului, citiți cu atenție acest manual ce include informații de bază pentru o montare în siguranță, întreținere și utilizare. Vă rugăm să contactați cel mai apropiat centru autorizat de service pentru montarea produsului dumneavoastră.

Instrucțiunile de utilizare se aplică unelor modele. Așadar, pot apărea diferențe.

CAPITOLUL -1: EXPLICAREA PRODUSULUI

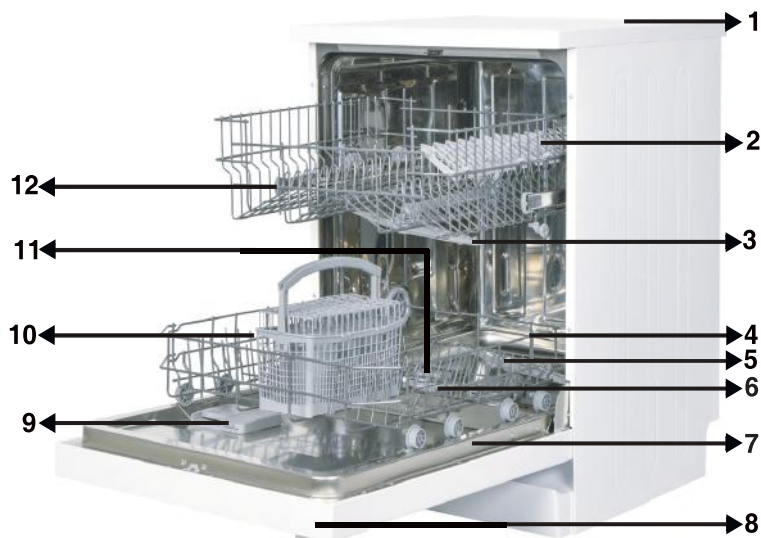

1. Blat
2. Coș superior cu rafturi
3. Braț superior de pulverizare
4. Coș inferior
5. Braț inferior de pulverizare
6. Filtre
7. Etichetă
8. Panou de control
9. Dozator detergent și aditiv de clătire
10. Coș pentru tacâmuri
11. Dozator de sare
12. Balama șină coș superior

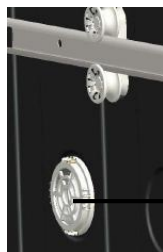

13. Unitate activă de uscare: Acest sistem furnizează o performanță de uscare mai bună pentru vasele dumneavoastră.

CAPITOLUL -1: SPECIFICAȚII TEHNICE

Specificații tehnice

Capacitate	13 seturi
Înălțime	850 mm
Înălțime (fără blat)	820 mm
Lățime	598 mm
Adâncime	598 mm
Greutate netă	46 kg
Alimentare	220-240 V, 50 Hz
Putere totală	1900 W
Putere încălzire	1800 W
Putere pompă	100 W
Putere pompă evacuare	30 W
Presiune alimentare cu apă	0.03 MPa (0,3 bar)-1 MPa (10 bar)
Tensiune	10 A

Conformitate cu standardele și datele de test / Declarație de conformitate UE

Acest produs este conform cerințelor tuturor directivelor UE aplicabile cuprinse în standardele armonizate corespunzătoare, ce furnizează aplicarea marcajul CE. Vă rugăm să accesați www.sharphomeappliances.com pentru varianta electronică a acestui manual de utilizare.

INFORMAȚII DE SIGURANȚĂ ȘI RECOMANDĂRI

Reciclarea

- Materialele reciclabile sunt utilizate în anumite componente și ambalaj.
- Componentele din plastic sunt marcate cu prescurtările internaționale: (>PE< , >PS< , >POM< , >PP< ,)
- Componentele din carton au fost produse din hârtie reciclată și acestea trebuie eliminate la punctele de colectare a deșeurilor de hârtie în vederea reciclării.
- Aceste materiale nu trebuie aruncate împreună cu deșeurile menajere. Trebuie predate centrelor de reciclare.
- Contactați centrele de reciclare pentru a obține informații asupra metodelor și punctelor de colectare.

Informații de siguranță

Când mașina vă este livrată

- Dacă ambalajul mașinii prezintă avarii, vă rugăm să contactați service-ul autorizat.
- Îndepărtați ambalajul după cum este indicat și eliminați-le conform reglementărilor.

Lucruri la care trebuie să fiți atenți în timpul montajului mașinii

- Alegeți un loc stabil, sigur, potrivit pentru a amplasa mașina.
- Efectuați montajul și conexiunile mașinii de spălat vase urmând instrucțiunile.
- Această mașină de spălat trebuie montată și reparată numai de un service autorizat.
- Folosiți numai piese de schimb originale.
- Înainte de montaj, asigurați-vă că mașina este deconectată.
- Verificați dacă sistemul electric de siguranță este conectat conform reglementărilor.
- Toate conexiunile electrice trebuie să fie compatibile cu valorile indicate pe eticheta mașinii.
- Asigurați-vă că mașina nu este așezată pe cablul de alimentare.
- Nu utilizați niciodată un cablu prelungitor sau prize multiple pentru a crea o conexiune. După montare, ștecherul trebuie să fie accesibil ușor.
- După montare, pentru prima dată rulați fără sarcină.

În uz zilnic

- Această mașină este destinată exclusiv uzului casnic, nu o folosiți în alte scopuri. Folosirea comercială va anula garanția.
- Nu vă ridicați, stați sau plasați o sarcină atunci când ușa mașinii este deschisă, mașina s-ar putea răsturna.
- Nu utilizați niciodată detergent și aditiv de clătire diferiți care nu sunt produși specific pentru mașini de spălat vase. Compania noastră nu își va asuma răspunderea pentru aceasta.
- Apa din secțiunea de spălare a mașinii de spălat vase nu este potabilă.

CAPITOLUL -2: INFORMAȚII DE SIGURANȚĂ ȘI RECOMANDĂRI

- Datorită pericolului de explozie, nu introduceți în secțiunea de spălat a mașinii orice fel de agenți chimici de dizolvare cum ar fi solvenții.
- Verificați dacă obiectele din plastic sunt termorezistente înainte de spălare.
- Acest aparat poate fi utilizat de către copii cu vârsta mai mare de 8 ani și persoane cu cu capacități fizice, senzoriale sau mentale reduse sau care nu au experiență și cunoștințe necesare, în afara cazului în care au fost supravegheați sau instruiți în legătură cu folosirea aparatului de către o persoană responsabilă pentru siguranța lor. Copiii nu trebuie să se joace cu produsul. Operațiile de curățare și de întreținere a produsului nu trebuie să fie efectuate de către copiii fără supraveghere.
- Nu introduceți articole grele sau nepotrivite peste capacitatea coșului în interiorul mașinii de spălat vase. Compania noastră nu își va asuma responsabilitate pentru orice avarii ale componentelor interne.
- Ușa nu trebuie să fie deschisă atunci când mașina funcționează. În orice caz, mașina este dotată cu un dispozitiv de siguranță care oprește funcționarea mașinii dacă ușa se deschide.
- Nu lăsați ușa deschisă pentru a evita un accident.
- Puneți cuțitele și alte obiecte ascuțite în cosul pentru tacâmuri cu lama în jos.
- Dacă cablul de alimentare este avariat, acesta trebuie înlocuit de către producător, agentul său de service sau persoane similar calificate pentru evitarea unui pericol.
- Dacă opțiunea EnergySave este selectată ca "Da", ușa se va deschide la finalizarea programului. Nu forțați închiderea ușii pentru a evita avariarea mecanismului automat de închidere a acesteia în primul minut. Ușa trebuie să fie deschisă timp de 30 de minute pentru a beneficia de uscarea eficientă. (în modelele cu sistem automat de deschidere a ușii)

Avertisment: Nu stați în fața ușii după ce auziți semnalul sonor ce aparține deschiderii automate a ușii.

Pentru siguranța copiilor

- După ce ați îndepărat ambalajul mașinii de spălat, asigurați-vă că nu lăsați ambalajele la îndemâna copiilor.
- Nu permiteți copiilor să se joace cu mașina sau să o pornească.
- Mențineți copii departe de detergenți sau aditivi de clătire.
- Mențineți copii departe de mașină când aceasta este deschisă deoarece în mașina de vase mai pot fi resturi de substanțe de curățat.
- După ce nu mai folosiți mașina, asigurați-vă că aceasta nu reprezintă un pericol pentru copii. S-au întâmplat incidente unde copiii s-au încuiat în mașinile vechi. Pentru a preveni o astfel de situație, distrugeți mecanismul de blocare a mașinii și rupeți cablurile electrice.

În cazul problemelor de funcționare

- Orice reparație efectuată de către o altă persoană decât angajații service-ului autorizat va duce la anularea garanției mașinii.

CAPITOLUL -2: INFORMAȚII DE SIGURANȚĂ ȘI RECOMANDĂRI

• Înainte de a repara mașina de spălat vase, asigurați-vă că mașina este deconectată din priză. Decuplați siguranța sau deconectați-o de la priză. Când deconectați din priză nu trageți de cablu. Asigurați-vă că robinetul de apă este închis.

Recomandări

- Pentru economisirea de energie electrică și apă, îndepărtați reziduurile mari de pe vasele dumneavoastră înainte de a amplasa vasele în mașină. Porniți mașina după ce ați încărcat-o.
- Folosiți programul de pre-spălare numai când este necesar.
- Amplasați obiectele precum bolurile, paharele și tigăile în mașina de spălat vase în așa fel încât toate sunt cu fața în jos.
- Vă recomandăm să nu puneți în mașina de spălat prea multe vase sau vase diferite de cele indicate în acest manual de utilizare.

Obiecte care nu se spală la mașina de spălat vase:

- Scrumiere, resturi de lumânări, vopseaua, substanțele chimice, materiale din fier-aliaj;
- Furculițe, linguri și cuțițe cu mâner din lemn, os sau fildeș; obiecte lipite, obiecte pătate cu substanțe chimice abrazive, acide sau bazice.
- Obiecte de plastic care nu sunt termorezistente, recipiente din cupru sau acoperite cu cositor
- Obiecte din aluminiu și argint (se pot decolora, deteriora).
- Anumite tipuri de sticlă sensibilă, porțelanuri cu modele orientale imprimate deoarece se șterg după prima spălare; anumite obiecte din cristal deoarece în timp își vor pierde transparența, tacâmurile care nu sunt termorezistente, pahare de cristal, tocătoare, obiecte fabricate cu fibră sintetică;
- Obiecte absorbante precum bureții sau lavetele de bucătărie nu sunt potrivite pentru mașina de spălat.

ATENȚIE: În viitor cumpărați vase și tacâmuri ce pot fi spălate la mașină.

MONTAREA MAȘINII

Poziționarea mașinii

Atunci când determinați locul de montare, vă rugăm să luați în considerare locurile accesibile pentru încărcarea și descărcarea ușoară a vaselor.

Nu poziționați mașina în locuri unde este posibil ca temperatura camerei să scadă sub 0°C.

Înainte de poziționarea mașinii, îndepărtați ambalajul mașinii urmând avertizările de pe ambalaj.

Poziționați mașina aproape de robinetul de apă sau de evacuare. Mașina trebuie poziționată ținând cont de faptul că toate conexiunile acesteia nu trebuie să fie modificate după ce au fost făcute.

Nu apucați mașina de ușă sau panou dacă doriți să o mutați.

Asigurați-vă că lăsați un spațiu între mașina de spălat vase și perete pentru a putea să o mișcați înainte și înapoi în timpul curățării.

CAPITOLUL -3: MONTAREA MAȘINII

Asigurați-vă că furtunul de admisie și evacuare a apei nu este presat în timpul poziționării mașinii. De asemenea, asigurați-vă că mașina nu este așezată pe cablul de alimentare.

Reglați mașina utilizând piciorușele de reglare pentru ca aceasta să fie stabilă și echilibrată. Așezarea corectă a mașinii de spălat vase asigură deschiderea și închiderea ușii fără probleme.

Dacă ușa mașinii de spălat vase nu se închide bine, verificați dacă mașina este stabilă pe podea; în caz contrar, reglați piciorușele și asigurați astfel poziția corectă.

Conexiunea la apă

Instalația interioară trebuie să fie corespunzătoare pentru montajul unei mașini de spălat vase. De asemenea, vă recomandăm să montați un filtru la intrarea în apartamentul dumneavoastră pentru evitarea oricărui pericol datorită contaminării (nisip, praf etc) ce poate fi transportată ocazional în instalația principală de apă, și pentru a evita reclamații cu privire la îngălbenire și formarea depunerilor după spălare.

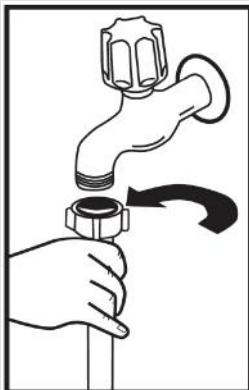

Furtun de alimentare cu apă

Nu utilizați un furtun de admisie vechi. Utilizați furtunul furnizat împreună cu mașina dumneavoastră de spălat vase. Dacă veți monta un furtun nou sau lung – nefolosit la mașină, lăsați să curgă apa prin el înainte de a-l monta pe mașină. Conectați furtunul de alimentare cu apă direct la robinet. Presiunea furnizată de către robinet trebuie să fie de minim 0,03 Mpa și o presiune maximă de 1 Mpa. Dacă presiunea apei este mai mare de 1 Mpa, o valvă de reducere a presiunii trebuie să fie montată între.

După ce ați făcut conexiunile, robinetul trebuie deschis la maxim și verificat pentru etanșeitate. Pentru siguranța mașinii, asigurați-vă că ați oprit robinetul de alimentare cu apă, după finalizarea fiecărui program de spălare.

CAPITOLUL -3: MONTAREA MAȘINII

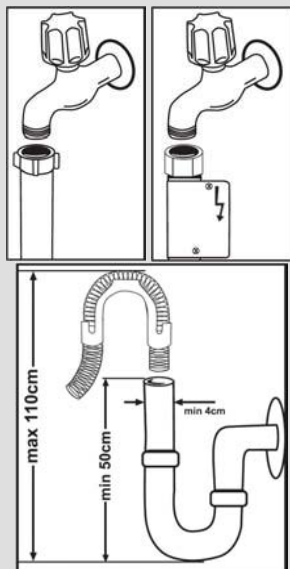

NOTĂ: Anumite modele folosesc dispozitivul de siguranță Aquastop. În cazul utilizării funcției Aquastop, există o tensiune periculoasă. Nu tăiați robinetul Aquastop. Nu-l lăsați să se îndoieie sau să se răsucească.

Furtun de evacuare a apei

Furtunul de evacuare a apei poate fi conectat fie direct la orificiul de evacuare a apei sau la sistemul de evacuare al chiuvetei. Folosind o țevă specială îndoită (dacă aveți), apa poate fi evacuată direct în sistemul de evacuare al chiuvetei cuplând țeava îndoită la furtunul chiuvetei. Această conexiune trebuie să se afle la o distanță între 50 și 110 cm de la planul pardoselii.

Avertisment: Atunci când utilizați un furtun de evacuare mai mare de 4m, vasele pot rămâne murdare. Compania noastră nu este responsabilă de asemenea situații.

Conectați produsul la o priză împământată, protejată cu o siguranță conformă cu valorile din tabelul „Specificații tehnice”.

Fișa acestui aparat poate conține o siguranță de 13 A, în funcție de țara vizată (de ex. Marea Britanie.) (De ex. Marea Britanie, Arabia Saudită)

Conexiunea la apă:

Atenție la inscripția de pe furtunul de alimentare cu apă!

Dacă modelul este marcat cu 25°, temperatura apei poate fi de maximum 25 °C.

Pentru alte modele:

Se preferă apa rece; temperatura maximă a apei calde 60 °C.

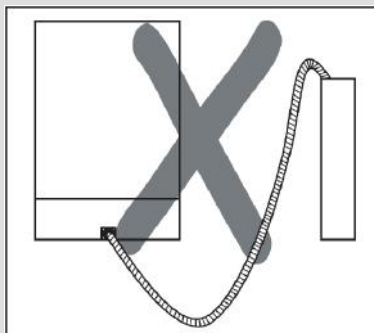
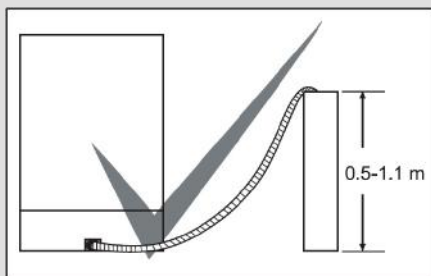

Conexiuni electrice

Ștecherul cu împământare a mașinii de spălat vase trebuie să fie conectat la o priză cu împământare care este alimentată cu voltaj și tensiune potrivită. Dacă nu există împământare, apălați la un electrician calificat pentru a executa instalația de împământare. În cazul folosirii mașinii la priza fără împământare, compania noastră nu va fi responsabilă de eventualele pierderi.

Valoarea curentului trebuie să fie de 10-16 A.

Mașina este setată la 220-240 V. Dacă tensiunea dumneavoastră este de 110 V, conectați un transformator de 110/220V și 3000 W între. Mașina nu trebuie conectată la priză în timpul montării.

Întotdeauna folosiți ștecherul cu împământare cu care este dotată mașina.

La tensiuni scăzute, eficiența de spălare a mașinii se va reduce.

Cablul de alimentare al mașinii trebuie înlocuit numai de un service autorizat sau de un electrician autorizat. Nerespectarea acestei indicații poate duce la producerea de accidente.

Din motive de siguranță, întotdeauna asigurați-vă că ați scos din priză mașina după ce programul de spălare s-a terminat.

Pentru a evita pericolul de electrocutare, nu deconectați mașina de spălat vase de la priză având mâinile umede.

Când scoateți din priză mașina întotdeauna trageți de ștecher. Niciodată nu trageți de cablu.

CAPITOLUL -3: MONTAREA MAȘINII

Așezarea mașinii sub blat

Dacă dumneavoastră doriți să montați mașina sub blat, verificați dacă aveți suficient spațiu sub blat și dacă cablajul și instalația vă permite să faceți acest lucru. **1** Dacă dumneavoastră decideți că spațiul sub blat este corespunzător pentru montajul mașinii, scoateți blatul după cum este prezentat în ilustrații. **2**

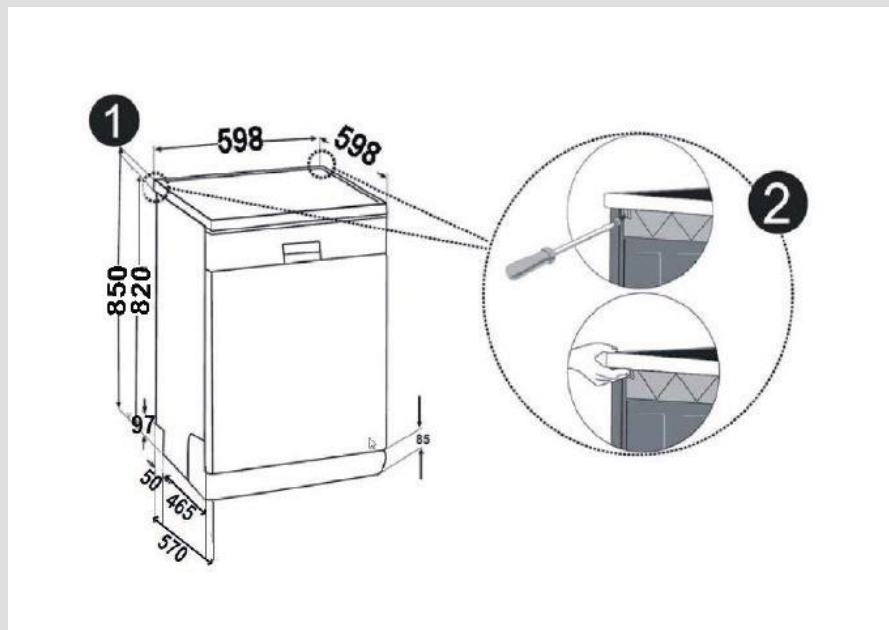

Avertisment: Suportul pe care vom așeza mașina trebuie să fie stabil pentru a nu permite balansul.

Pentru a demonta blatul, desfaceți șuruburile care mențin blatul, acestea fiind localizate în partea din spate a mașinii; apoi apăsați pe panoul frontal 1 cm către spatele mașinii și ridicați.

CAPITOLUL -3: MONTAREA MAȘINII

Reglați piciorușele mașinii conform pantei pardoselii.**3** Montați mașina prin împingerea acesteia sub blat fără a permite ca furtunurile să fie zdrobite sau cotite.**4**

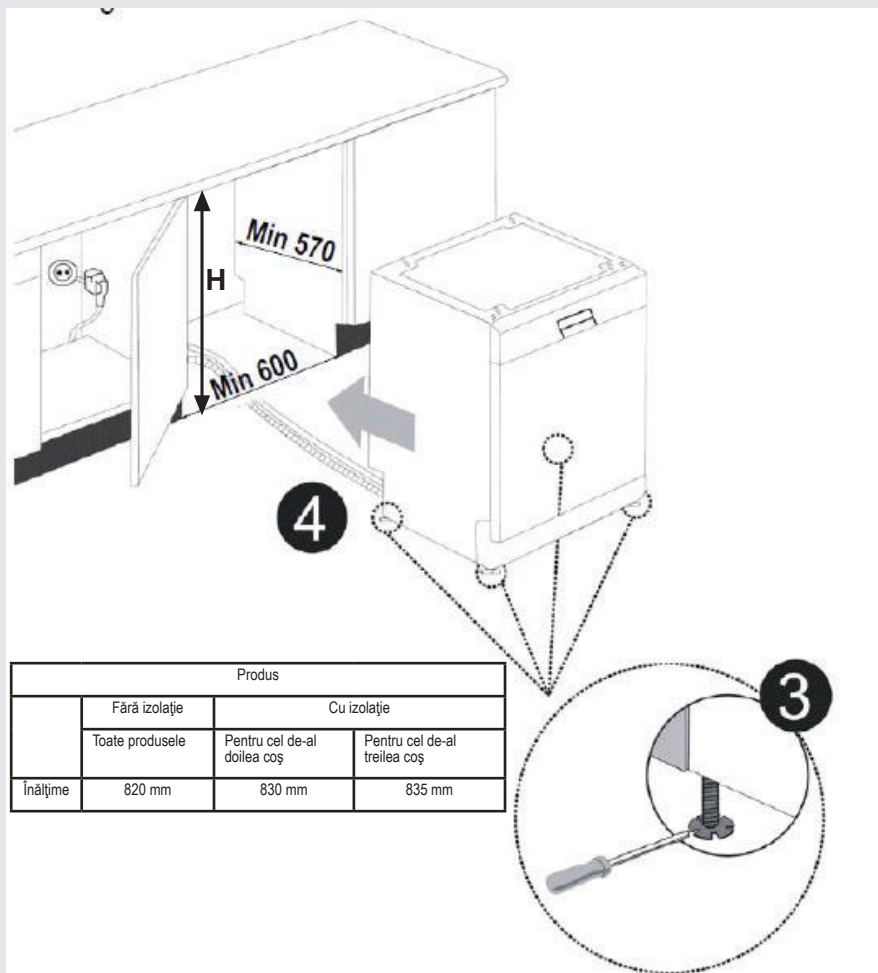

Avertisment: După ce ați îndepărtat blatul, mașina trebuie amplasată într-un spațiu închis cu dimensiunile indicate în imagine.

CAPITOLUL -4: PREGĂTIREA MAȘINII PENTRU UTILIZARE

Înainte de utilizarea mașinii pentru prima dată

- Verificați dacă specificațiile electrice și de alimentare cu apă respectă valorile indicate de instrucțiunile de instalare ale mașinii.
- Îndepărtați toate ambalajele din mașină.
- Setați agentul de dedurizare a apei.
- Adăugați 1 kg de sare, în compartimentul pentru sare, și umpleți cu apă până la un nivel la care aproape se revarsă.
- Umpleți compartimentul pentru agent de clătire.

PREGĂTIREA MAȘINII PENTRU UTILIZARE

Importanța decalcifierii apei

Pentru o funcție de spălare bună, mașina de spălat vase are nevoie de apă moale, adică apă cu un conținut redus de calcar. Altfel, se vor depune reziduuri albe de calcar pe vase și în interiorul echipamentului. Acest lucru va avea un impact negativ asupra procesului de spălare, uscare și lustruire, executat de mașina dumneavoastră. Din acest motiv, se utilizează un sistem de dedurizare pentru mașinile de spălat vase. Sistemul de dedurizare trebuie reîmprospătat pentru a funcționa la același nivel de performanță, la următoarea spălare. Sarea pentru mașina de spălat vase este utilizată cu acest scop.

Umpleți compartimentul de sare

Pentru o funcție bună de spălare, mașina de spălat vase are nevoie de apă cu mai puțin calcar. În caz contrar, pe vase și în interiorul mașinii vor rămâne reziduuri albe de calcar. Acesta va afecta în mod negativ performanțele de spălare, uscare și lustruire ale mașinii dumneavoastră. Când apa curge prin sistemul de dedurizare, ionii care cauzează duritatea sunt îndepărtați din apă, iar aceasta atinge nivelul de duritate necesar pentru obținerea celor mai bune rezultate de spălare. În funcție de duritatea apei de alimentare, acești ioni care cauzează duritatea apei se acumulează rapid în interiorul sistemului de dedurizare. Astfel, sistemul de dedurizare trebuie să fie reîmprospătat pentru a fi utilizat la aceeași performanță în timpul următoarei spălări. Din acest motiv se utilizează sarea pentru mașini de spălat.

Mașina poate folosi numai o sare specială pentru dedurizarea apei. Nu utilizați sare cu granulație redusă sau fină, care este ușor solubilă. Utilizarea altui tip de sare vă poate deteriora mașina.

CAPITOLUL -4: PREGĂTIREA MAȘINII PENTRU UTILIZARE

Umplerea cu sare

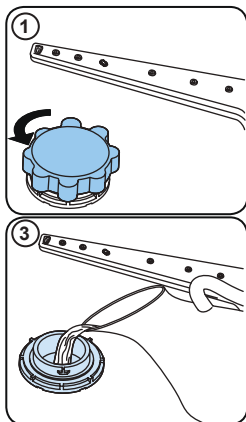

Utilizați sare de dedurizare produsă special pentru mașinile de spălat vase. Pentru adăugarea sării de dedurizare, întâi scoateți coșul de jos și deschideți capacul compartimentului pentru sare, rotindu-l în sens invers acelor de ceasornic. (1) (2) La prima utilizare, umpleți compartimentul cu 1 kg de sare și apă (3) până la nivelul de revărsare, dacă este disponibil. Utilizarea unei pălnii (4) va facilita procesul de umplere. Adăugați sare în mașină la fiecare a 20-a, a 30-a spălare, până se umple (aprox. 1 kg). Umpleți compartimentul pentru sare cu apă, doar la prima utilizare. Vă recomandăm să utilizați sare cu granulație fină sau sare pudră pentru dedurizare. Nu puneți sare de masă în mașina de spălat vase; altfel, este posibil ca funcția compartimentului de agent de dedurizare să se reducă în timp. Când porniți mașina, compartimentul pentru sare se umple cu apă. Deci, adăugați sarea pentru dedurizare înainte de a porni mașina. Astfel, sarea care se revărsă este curățată imediat, în procesul de spălare. Dacă nu spălați vase imediat după ce adăugați sarea, executați un program scurt de spălare, cu mașina goală, pentru a evita coroziunea mașinii dumneavoastră cauzată de revărsarea de sare, în timp ce se umple recipientul pentru sare. Pentru a stabili dacă există suficientă sare

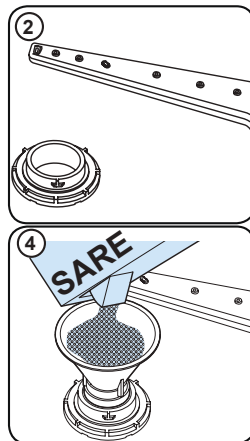

de dedurizare în mașină, verificați secțiunea transparentă a capacului de pe compartimentul pentru sare. Sarea este suficientă dacă secțiunea transparentă este verde. Dacă această secțiune nu este verde, trebuie adăugată sare.

Banda de testare

Eficiența spălării asigurate de mașina dumneavoastră de spălat depinde de duritatea apei de la robinet. De aceea, mașina dumneavoastră este echipată cu un sistem ce reduce duritatea în sursa de alimentare cu apă. Eficiența va crește când sistemul este setat în mod corect. Pentru a afla nivelul de duritate a apei în regiunea dvs., contactați furnizorul local de apă sau determinați nivelul de duritate a apei folosind banda de testare (dacă este disponibilă).

Deschideți banda de testare	Porniți robinetul, timp de 1 minut.	Cufundați banda de testare în apă, timp de 1 secundă.	Scuturați banda de testare, după ce o scoateți din apă	Apă timp de 1 min.	Efectuați setarea de duritate a apei, în funcție de rezultatul obținut cu ajutorul benzii de testare.		
					Nivelul 1		Fără calcar
					Nivelul 2		Conținut foarte redus de calcar
					Nivelul 3		Conținut redus de calcar
					Nivelul 4		Conținut mediu de calcar
					Nivelul 5		Conținut de calcar
					Nivelul 6		Conținut ridicat de calcar

CAPITOLUL -4: PREGĂTIREA MAȘINII PENTRU UTILIZARE

Reglarea consumului de apă

Nivel de duritate a apei	Nivel german de duritate dH	Nivel francez de duritate dF	Nivel britanic de duritate dE	Indicator nivel duritate
1	0-5	0-9	0-6	L1 este văzut pe afișaj.
2	6-11	10-20	7-14	L2 este văzut pe afișaj.
3	12-17	21-30	15-21	L3 este văzut pe afișaj.
4	18-22	31-40	22-28	L4 este văzut pe afișaj.
5	23-31	41-55	29-39	L5 este văzut pe afișaj.
6	32-50	56-90	40-63	L6 este văzut pe afișaj.

Dacă duritatea apei este peste 90 dF (grade franceze de duritate) sau dacă dumneavoastră utilizați apă de fântână, noi vă recomandăm să utilizați filtre și dispozitive de rafinare a apei.

NOTA: Nivelul de duritate este reglat la nivelul 3 fiind setat din fabrică.

Setare

Pentru a modifica nivelul de sare, urmați pașii de mai jos:

- Rotiți butonul în poziția „off”.
- Apăsăți butonul „Start / Pauză” și țineți-l apăsat.
- Rotiți butonul în sensul acelor de ceasornic cu un pas.
- Țineți apăsat butonul „Start / Pauză” până când LED-urile clipesc și „SL” dispăre.
- Aparatul va afișa ultima setare.
- Setați nivelul apăsând butoanele „+” și „-”.
- Rotiți butonul în poziția „off” pentru a salva setarea.

Utilizarea aditivului de clătire

Aditivul de clătire contribuie la uscarea vaselor fără urme sau pete. Aditivul de clătire este necesar pentru vesela care trebuie să nu aibă pete și pentru paharele transparente. Aditivul de clătire este eliberat automat în cursul fazei de clătire cu apă fierbinte. Dacă doza de aditiv de clătire este prea scăzută, pe vase rămân pete albe iar vasele nu se curăță complet. Dacă doza este prea mare, veți vedea un strat albastrui pe sticlă și vase.

Utilizarea detergentului

Folosiți numai detergentul conceput special pentru mașini de spălat vase de uz casnic. Păstrați detergentii la loc uscat și răcoros, inaccesibil copiilor.

Adăugați detergentul recomandat pentru program selectat pentru a asigura cea mai bună performanță. Cantitatea de detergent necesară depinde de ciclu, gradul de încărcare și nivelul de murdărire al vaselor.

Nu introduceți în compartimentul de detergent o cantitate mai mare decât cea necesară; în caz contrar, pe pahare și vase pot rămâne urme albe sau un strat albastrui și se poate produce coroziunea sticlei. Utilizarea continuă a unei cantități prea mari de detergent poate produce deteriorarea mașinii.

Utilizarea unei cantități prea mici de detergent poate duce la o curățare nesatisfăcătoare și la urme albe la utilizarea apei dure. Consultați instrucțiunile producătorului detergentului pentru informații suplimentare.

Umplerea compartimentului de detergent

Apăsăți balamaua pentru a deschide containerul de detergent după cum este prezentat în imagine. 1 Cuva de detergent este gradată în interior. Capacitatea cuvei de detergent este de 40 cm³. Deschideți compartimentul detergentului și turnați în compartimentul cel mai mare 25 cm³ dacă vasele prezintă un grad ridicat de murdărire sau mai puțin de 15 cm³. 2 Dacă vasele au fost menținute uscate timp îndelungat, reziduurile uscate de mâncare de pe acestea vor supraîncărca mașina de spălat vase, turnați 5cm³ detergent în compartimentul de prespălare și porțiți mașina. Dumneavoastră s-ar putea să mai adăugați detergent în mașina dumneavoastră, depinzând de gradul de murdărire și nivelul de duritate a apei din zonă.

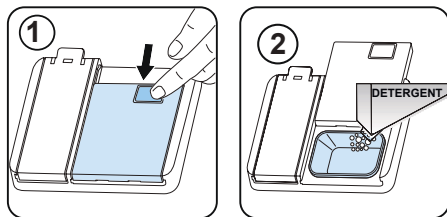

CAPITOLUL -4: PREGĂTIREA MAȘINII PENTRU UTILIZARE

Detergenți combinați

Detergenții combinați pot avea diverse proprietăți. Înainte de a utiliza detergentul, citiți instrucțiunile cu grijă. În general, detergenții produc rezultate suficiente, doar în anumite condiții de utilizare.

Aspecte de luat în considerare când utilizați acest tip de produse:

- Verificați pe specificațiile produsului dacă este combinat sau nu.
- Verificați dacă detergentul utilizat este adecvat pentru duritatea apei din rețeaua de alimentare.
- Respectați instrucțiunile de pe ambalajele produselor.
- Introduceți întotdeauna tabletele în compartimentul pentru detergent din distribuitorul de detergent.
- Este necesar să contactați producătorii și să vă informați cu privire la condițiile adecvate de utilizare.
- Dacă utilizați produse adecvate, acestea asigură economisirea de sare și/sau agent de clătire.
- Obiectul garanției pentru mașina de spălat vase nu acoperă orice reclamații cauzate de utilizarea acestor tipuri de detergenți.

Utilizare recomandată: Dacă doriți să obțineți rezultate mai bune, utilizând detergenți combinați, adăugați sare și agent de clătire în mașina dumneavoastră și reglați setarea de duritate a apei și setarea de agent de clătire, pe cea mai joasă poziție.



Solubilitatea tabletelor de detergent, produse de companii diferite, poate varia în funcție de temperatură și timp. Astfel, nu este recomandată utilizarea acestor detergenți în programe scurte. Este mai potrivit să utilizați detergenți pudră, pentru astfel de programe.

Avertisment: Dacă apare orice problemă cu care nu v-ați mai confruntat, generată de utilizarea acestui tip de detergent, contactați direct producătorul de detergent.

Când renunțați la detergenții combinați

- Umpleți compartimentele de sare și agent de clătire.
- Reglați setarea de duritate a apei, pe cea mai ridicată poziție și rulați un program cu mașina goală.
- Reglați nivelul de duritate a apei.
- Efectuați setarea adecvată de agent de clătire.

Umplerea cu agent de clătire și efectuarea setării

Pentru a umple compartimentul pentru agentul de clătire, deschideți capacul compartimentului pentru agentul de clătire. Umpleți compartimentul cu agent de clătire până la nivelul MAX și apoi închideți capacul. Aveți grijă să nu umpleți excesiv compartimentul pentru agentul de clătire și ștergeți până la orice deversări.

Pentru a schimba nivelul de agent de clătire, urmați pașii de mai jos înainte de a porni Mașina:

- Rotiți butonul în poziția „off”.
- Apăsăți butonul „Start / Pauză” și țineți apăsat în jos.
- Rotiți butonul în sens invers acelor de ceasornic Etapa.
- Țineți apăsat butonul „Start / Pauză” până când LED-urile clipesc și „rA” dispăre. Aparatul va afișa curentul setare.
- Setăți nivelul apăsând „+” și „-” butoane.
- Rotiți butonul în poziția „off” în poziția salvați setarea.

Setarea din fabrică este „4”.

Dacă vasele nu se usucă corect sau sunt reপর, crește nivelul. Dacă petele albastre formează pe vasele tale, scade nivelul.

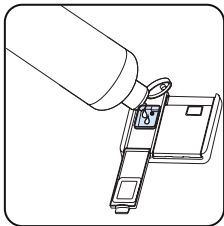
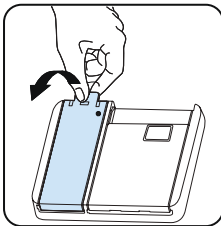

Nivel	Doză pentru strălucitor	Indicator
1	Clătirea nu este distribuită	r1 este afișat pe afișaj.
2	Se administrează 1 doză	r2 este afișat pe afișaj.
3	Se administrează 2 doze	r3 este afișat pe afișaj.
4	Se administrează 3 doze	r4 este afișat pe afișaj.
5	Se administrează 4 doze	r5 este afișat pe afișaj.

ÎNCĂRCAREA MAȘINII DE SPĂLAT VASE

Pentru cele mai bune rezultate, urmați aceste îndrumări de încărcare.

Încărcarea mașinii de spălat vase până la capacitatea indicată de producător va contribui la economia de energie și apă.

Pre-clătirea manuală a vaselor conduce la un consum mărit de apă și energie și nu este recomandată. În coșul superior puteți plasa cești, pahare, cupe, farfurii mici, boluri etc. Nu rezemați paharele înalte unul de celălalt, deoarece sunt instabile și se pot deteriora.

La plasarea cupelor și paharelor cu picior, rezemați-le de marginea coșului sau de suport, nu de alte obiecte.

Așezați toate recipientele cum ar fi cești, pahare sau oale cu deschiderea în jos, pentru a evita colectarea apei în acestea.

Dacă mașina este dotată cu un coș pentru tacâmuri, pentru cele mai bune rezultate se recomandă să utilizați grătarul pentru tacâmuri. Plasați pe grătarul inferior toate articolele mari (cratițe, oale, capace, farfurii, boluri etc.) și articolele foarte murdare.

Vesela și tacâmurile nu trebuie amplasate unele deasupra celorlalte.



AVERTIZARE: Aveți grijă să nu împiedicați rotirea brațelor de pulverizare.



AVERTIZARE: După încărcarea vaselor aveți grijă să nu împiedicați deschiderea dozatorului de detergent.

- Recomandări

Îndepărtați reziduurile grosiere de pe vase înainte de a le așeza în mașină. Porniți mașina încărcată complet.



Nu supraîncărcați sertarele și nu plasați vasele în coșurile necorespunzătoare.



AVERTIZARE: Pentru evitarea posibilelor vătămări, plasați articolele cu mâner lungi și cuțitele ascuțite cu vârfurile în jos sau orizontal pe coșuri.

CAPITOLUL-5: ÎNCĂRCAREA MAȘINII DE SPĂLAT VASE

ATINGERE FINĂ

Coș superior

Raft cu înălțime reglabilă

Aceste rafturi sunt proiectate să mărească capacitatea coșului superior. Puteți pune paharele și căniile pe aceste rafturi. Puteți regla înălțimea acestor rafturi. Datorită acestei caracteristici, puteți pune pahare de diferite dimensiuni sub aceste rafturi. Datorită elementelor de reglare a înălțimii montate pe coș, puteți utiliza aceste rafturi la 2 înălțimi diferite. Suplimentar, puteți pune furculițe lungi, cuțite și linguri pe partea laterală a rafturilor, astfel încât acestea să nu blocheze rotirea brațului de pulverizare.

Caracteristica fină a suprafeței rafturilor este destinată pentru paharele cu picior înalt subțire. Paharul pentru vin este pus în zona prezentată în imagine.

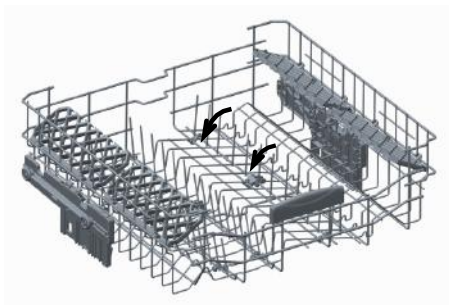
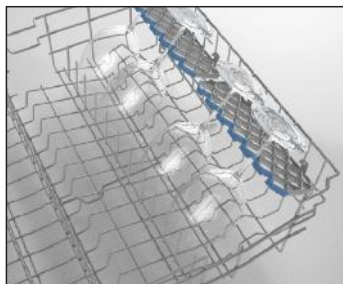

Grătare pliabile

Grătarele pliabile de pe coșul de sus sunt proiectate pentru a vă permite să așezați cu mai multă ușurință articole mari, cum sunt oalele, tigăile etc. Dacă este necesar, fiecare piesă se poate plia separat ori se pot plia toate, obținându-se spații mai mari. Pentru a regla grătarele pliabile, le puteți ridica sau plia în jos.

CAPITOLUL-5: ÎNCĂRCAREA MAȘINII DE SPĂLAT VASE

Reglare înălțime coș superior

Coșul superior al mașinii se află în poziția superioară. Atunci când mutați coșul superior în poziția inferioară, dumneavoastră puteți amplasa și spăla farfuriile mari în coșul superior.

Deschideți coșul ce reține componentele la finalizarea șinelor coșului superior prin rotirea acestora pe lateral și scoateți afară coșul. Schimbați poziția roților; remontați coșul pe șine, și închideți componentele coșului. Pe această cale, dumneavoastră puteți scoate coșul superior și muta în poziția inferioară.

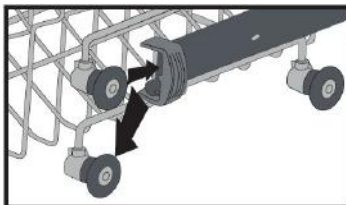
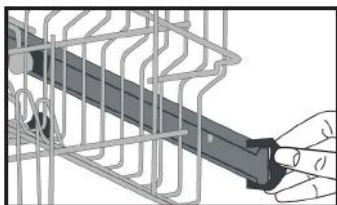

Patru rafturi pliabile

Rafturile pliabile sunt proiectate astfel încât obiectele mari, precum vase și tigăi, să poată fi plasate cu ușurință în mașina de spălat vase. Fiecare secțiune poate fi pliată separat. Rafturile pot fi pliate în jos sau ridicate, așa cum se arată în imaginile de mai jos.

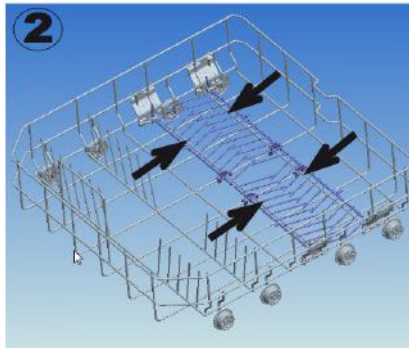
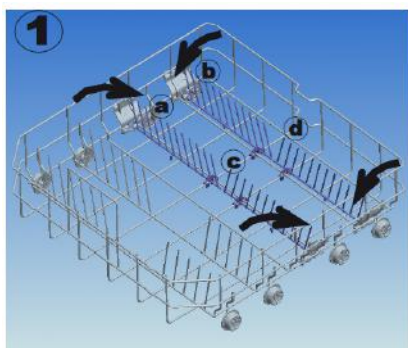

Coș de alunecare

Coșul de tacâmuri mobil poate aluneca între firele din față și din spate ale coșului de jos.



CAPITOLUL-5: ÎNCĂRCAREA MAȘINII DE SPĂLAT VASE

Încărcări alternative ale coșului Coș inferior

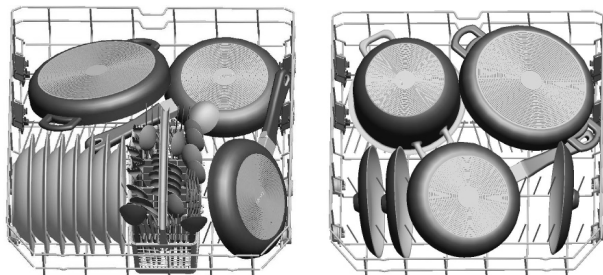

Coș superior

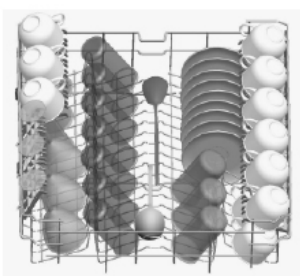

Încărcări defectuoase

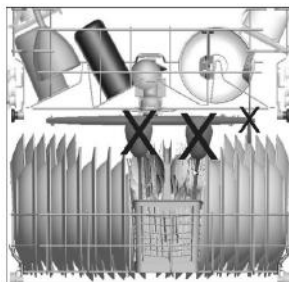
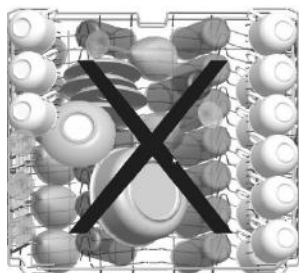

Încărcarea incorectă poate cauza performanțe reduse de spălare și uscare. Urmați recomandările producătorului pentru rezultate satisfăcătoare.

Notă importantă pentru laboratoarele de testare

Pentru informații detaliate asupra testelor de performanță, vă rugăm să contactați următoarea adresă: "dishwasher@standardtest.info". În e-mailul dumneavoastră, vă rugăm să furnizați numele modelului și numărul de serie (20 de cifre) pe care-l găsiți pe ușa aparatului.

CAPITOLUL -6: DESCRIEREA PROGRAMULUI

DESCRIEREA PROGRAMULUI

	P1	P2	P3
Programnamn:	Eco 50°	Express 50' 65°	Intensive 65°
Typ av nedsmutsning:	Standardprogram för normalt smutsad dagligen använd disk med reducerad energi- och vattenförbrukning.	Lämpligt för normalt smutsad disk som används dagligen, med ett snabbare program.	Lämplig för hårt smutsad disk.
Nedsmutsningsgrad:	Medel	Medel	Hårt
"Diskmedelsmängd A: 25 cm ³ B: 15 cm ³ "	A	A	A
Programvaraktighet (tim:min):	03:25	00:50	01:57
Energiförbrukning (kWh/cykel):	0.937	1.100	1.700
Vattenförbrukning (liter/cykel):	12.0	12.0	17.2

- Durata programului se poate modifica în funcție de cantitatea de vase, temperatura apei, temperatura ambientă și funcțiile suplimentare selectate.
- Valorile furnizate pentru alte programe decât programul eco sunt doar orientative
- Programul Eco este adecvat pentru curățarea veselei cu grad normal de murdărire, pentru această utilizare fiind cel mai eficient program din punct de vedere al consumului de energie și apă, fiind utilizat pentru evaluarea conformității cu legislația europeană Ecodesign.
- Spălarea veselei în mașina de spălat vase de uz casnic de regulă consumă mai puțină energie și mai puțină apă în faza de spălare decât spălarea manuală atunci când mașina de spălat vase de uz casnic este utilizată conform indicațiilor producătorului.
- Utilizați numai detergent pulbere pentru programele scurte.
- Programele scurte nu includ uscarea.
- Pentru a grăbi uscarea vă recomandăm să deschideți puțin ușa după finalizarea unui ciclu.
- Puteți accesa baza de date a produselor, unde sunt stocate datele referitoare la model, prin citirea codului QR de pe eticheta referitoare la energie.



NOTĂ: Conform regulamentelor 1016/2010 și 1059/2010, valorile consumului de energie al programului Eco pot fi diferite. Prezentul tabel este conform cu reglementările 2019/2022 și 2017/2022.

CAPITOLUL -7: PORNIREA MAȘINII ȘI SELECTAREA UNUI PROGRAM

Selectarea programului și utilizarea mașinii

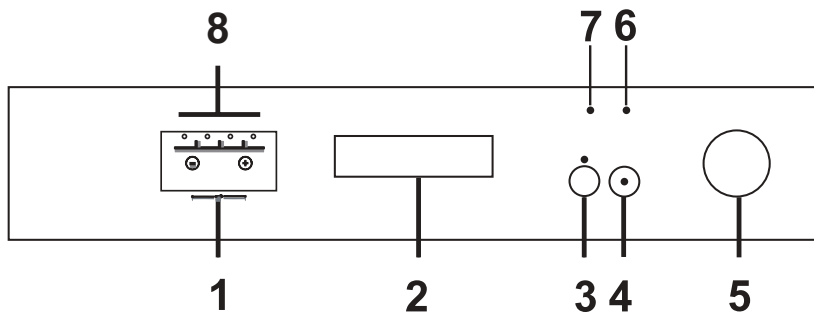

1. Indicator timp rămas

Indicatorul timp rămas prezintă durata programului și timpului rămas în timpul derulării programului. Înainte ca programul să înceapă, dumneavoastră puteți regla timpul de întârziere al programului cu până la 1-19 ore prin apăsarea butoanelor de pe indicator. Dacă dumneavoastră doriți să efectuați modificări la timpul de întârziere, le puteți efectua prin apăsarea tastei Start/Pauză sau utilizând tastele "+" și "-" de pe afișaj. Apăsăți din nou tasta Start/Pauză pentru a o activa din nou.

Dacă utilizatorul comută butonul de selecție al programului în poziția oprit după activarea întârzierii de timp iar programul a pornit, timpul de întârziere rămas este stocat și programul își reia funcționarea după ce timpul rămas a expirat până la selectarea unui program nou.

Pentru anularea întârzierii, dumneavoastră trebuie să comutați la 0 h utilizând tastele "+" și "-".

2. Mâner ușă

Utilizați mânerul ușii pentru a deschide/închide ușa mașinii dumneavoastră.

3. Buton încercare la jumătate

Datorită funcției de încercare la jumătate a mașinii, dumneavoastră puteți scurta durata programelor pe care le-ați selectat și reduce consumul de energie și de apă (consultați lista programului p24).

Rețineți: Dacă dumneavoastră ați utilizat orice altă funcție suplimentară (cum ar fi întârziere sau încercare la jumătate) în programul de spălare pe care l-ați utilizat ultima oară și apoi ați oprit alimentarea cu energie a mașinii și ați reponit-o din nou, ultima funcție pe care ați selectat-o nu va fi activă în următorul program de spălare. Dacă dumneavoastră doriți să utilizați această caracteristică în programul pe care l-ați setat nou, dumneavoastră trebuie să selectați încă o dată funcțiile dorite.

4. Tastă Start/Pauză

În momentul când dumneavoastră apăsați tasta Start/Pauză, programul pe care l-ați selectat cu ajutorul butonului de selecție al programului va începe să funcționeze, iar lumina de spălare va fi pornită. După ce programul a început, lumina Start/Pauză se va opri. În poziția Stop (Așteptare), lumina Start/Pauză clipește în timp ce lumina de spălare este aprinsă.

5. Buton de selectare a programului Pornit/Oprit

Acesta oprește alimentarea cu energie a mașinii în momentul când se află în poziția oprit. În alte poziții, mașina este activată iar selecția programului poate fi efectuată.

6 Indicator avertizare lipsă sare

Verificați lumina indicatorului de avertizare a lipsei sării de pe afișaj pentru a vă face o idee dacă cantitatea de sare de dedurizare este suficientă. În momentul când indicatorul de avertizare a sării este aprins, umpleți compartimentul de sare.

7. Indicator avertizare lipsă aditiv de clătire

Verificați lumina indicatorului de avertizare a lipsei aditivului de clătire de pe afișaj pentru a vă face o idee dacă cantitatea de aditiv de clătire este suficientă. În momentul când indicatorul de avertizare a aditivului de clătire este aprins, umpleți compartimentul aditivului de clătire.

8. Luminile de monitorizare a programului

Dumneavoastră puteți monitoriza derularea programului cu ajutorul luminilor programului aflate pe panoul de control.

- Spălare
- Clătire
- Uscare
- Finalizare

Utilizarea blocării pentru copii

Pentru activarea blocării pentru copii, apăsați tastele + și - simultan de pe indicatorul de timp rămas timp de 3 secunde. În acel moment, pe indicatorul de timp rămas, mesajul "CL" este afișat timp de 2 secunde. Pentru de-activarea funcției, apăsați din nou tastele + și - simultan timp de 3 secunde. Mesajul "CL" va clipi timp de două secunde.

CAPITOLUL -7: PORNIREA MAȘINII ȘI SELECTAREA UNUI PROGRAM

Utilizarea mașinii

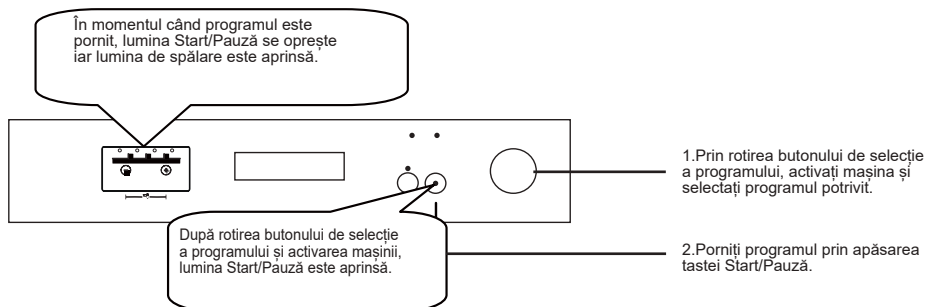

Monitorizarea programului

Dumneavoastră puteți monitoriza derularea programului cu ajutorul luminilor programului aflate pe panoul de control.

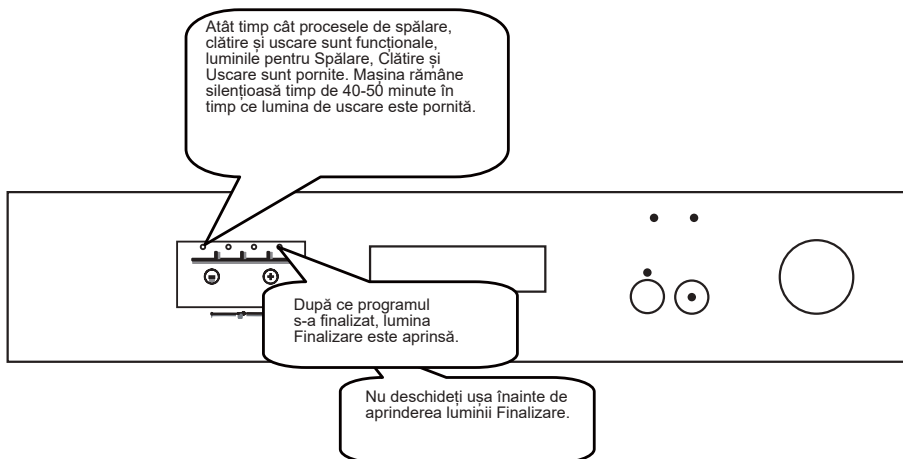

Modificarea programului

Dacă dumneavoastră doriți să schimbați un program în timp ce programul de spălare funcționează:

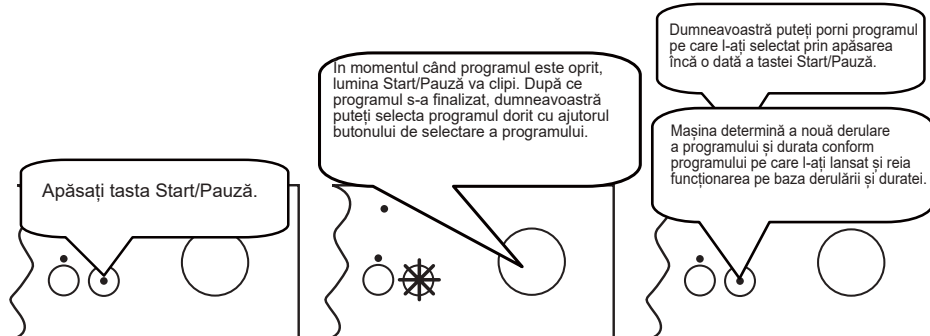

CAPITOLUL -7: PORNIREA MAȘINII ȘI SELECTAREA UNUI PROGRAM

Anularea programului

Dacă dumneavoastră doriți să anulați un program în timp ce programul de spălare funcționează:

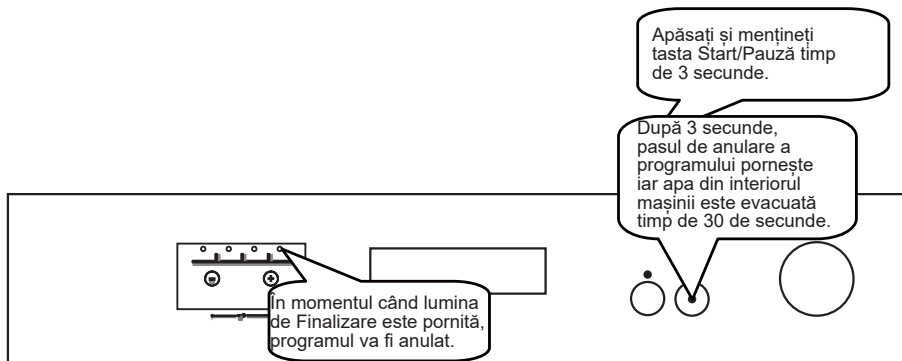

Oprirea mașinii

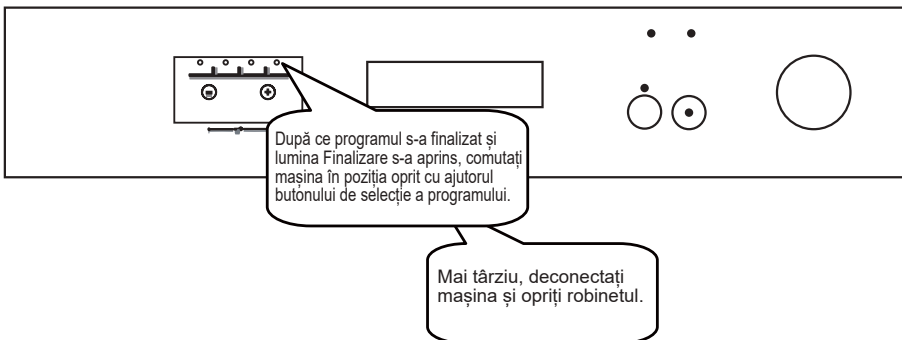

NOTĂ: Pentru ca procesul de uscare să fie efectuat mai rapid, dumneavoastră trebuie să deschideți puțin ușa câteva minute în momentul când programul s-a finalizat și lumina Finalizare s-a aprins.

NOTĂ: Programul de spălare își reia funcționarea de unde a fost lăsat dacă ușa mașinii este deschisă și apoi închisă sau dacă alimentarea mașinii este deconectată și apoi aceasta revine în timpul procesului de spălare.

NOTĂ: Dacă alimentarea este întreruptă în timpul procesului de uscare, programul este finalizat, iar mașina dumneavoastră este pregătită pentru o nouă selecție a programului.

CAPITOLUL -8: ÎNTREȚINERE ȘI CURĂȚARE

CURĂȚAREA ȘI ÎNTREȚINEREA

Curățarea mașinii de spălat vase este importantă pentru menținerea duratei de funcționare utilă a mașinii

Aveți grijă ca setarea de dedurizare a apei (dacă este disponibilă) să fie efectuată corect și ca o cantitate corectă de detergent să fie folosită pentru a preveni acumularea de tartru. Reumpleți compartimentul de sare atunci când lumina senzorului de sare se aprinde.

În mașina de spălat vase se pot acumula în timp ulei și tartru. Dacă acest lucru se întâmplă:

- Umpleți compartimentul pentru detergent dar nu încărcăți vase în mașină. Selectați un program care funcționează la temperatură înaltă și rulați-l cu mașina fără vase. Dacă acest lucru nu curăță suficient mașina de spălat vase, utilizați un agent de curățare special conceput pentru utilizare în mașina de spălat vase.
- Pentru a prelungi perioada de funcționare a mașinii de spălat vase, curățați-o cu regularitate o dată pe lună
- Ștergeți cu regularitate etanșările ușilor cu o lavetă umedă pentru a îndepărta reziduurile acumulate și obiectele străine.

- Filtrele

Curățați filtrele și brațele de pulverizare cel puțin o dată pe săptămână. Dacă au rămas resturi de alimente pe filtrele grosiere sau fine, scoateți filtrele și curățați-le bine cu apă.

a) Microfiltru b) Filtru grosier

c) Filtru de metal

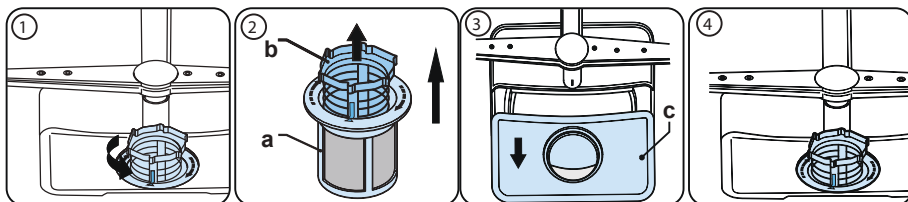

Pentru a îndepărta și curăța setul de filtre, rotiți-l în sens antiorar și ridicați-l în sus (1). Trageți filtrul grosier din microfiltru (2). Apoi trageți și scoateți filtrul metalic (3). Clătiți filtrul cu apă din abundență până ce este lipsit de reziduuri. Reasamblați filtrele. Reinstalați setul de filtre și rotiți-l în sens orar (4).

- Nu utilizați niciodată mașina de spălat vase fără filtre.
- Montarea incorectă a filtrului va reduce eficiența de spălare.
- Filtrele curate sunt necesare pentru funcționarea corectă a mașinii.

CAPITOLUL -8: ÎNTREȚINERE ȘI CURĂȚARE

- Brațe de pulverizare

Aveți grijă ca orificiile de pulverizare să nu fie înfundate și ca pe brațe să nu existe resturi alimentare sau obiecte străine. Dacă există vreo înfundare, scoateți brațele de pulverizare și curățați-le sub apă. Pentru a demonta brațul superior de pulverizare desfaceți piulița superioară de fixare rotind-o în sens orar și trăgând-o în jos. La remontarea brațului superior de pulverizare, asigurați-vă că piulița este strânsă corect.

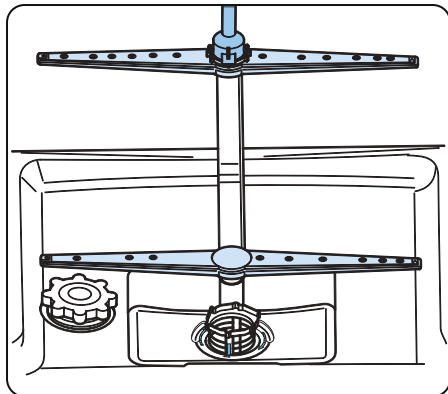

Pompa de evacuare

Reziduurile mari de alimente sau obiectele străine neoprite de filtre pot bloca pompa de apă uzată. Apa de clătire se va afla atunci deasupra filtrului.

Avertizare Risc de tăiere!

La curățarea pompei de apă uzată aveți grijă să nu vă răniți cu sticlă spartă sau obiecte ascuțite.

În acest caz:

1. În primul rând, deconectați întotdeauna aparatul de la rețeaua de alimentare.
2. Scoateți coșurile.
3. Scoateți filtrele.
4. Scoateți apa folosind un burete, dacă este necesar.
5. Verificați zona și îndepărtați orice obiecte străine.
6. Instalați filtrele.
7. Reintroduceți coșurile.

CAPITOLUL -9: CODURI DE DEFEȚIUNI ȘI CE TREBUIE FĂCUT ÎN CAZUL DEFEȚIUNII

COD DE EROARE	DESCRIERE A ERORII	CONTROL
F5	Alimentare inadecvată cu apă	• Asigurați-vă că robinetul de alimentare cu apă este complet deschis și că nu există întreruperi de alimentare cu apă. • Închideți robinetul de alimentare, deconectați furtunul de alimentare de la robinet și curățați filtrul din capătul furtunului. • Reporniți mașina, contactați operatorul de service dacă eroarea persistă.
F3	Eroare de alimentare continuă cu apă	• Închideți robinetul. • Contactați compania de service.
F2	Apa menajeră din mașină nu poate fi eliminată.	• Furtunul de evacuare este înfundat. • Este posibil ca filtrele să fie înfundate. • Opriți/porniți mașina și activați comanda de anulare a programului. • Dacă eroarea persistă, contactați operatorul de service.
F8	Eroare de încălzire	• Contactați compania de service.
F1	Alarma este activă în privința revărsării de apă	• Opriți mașina și închideți robinetul. • Contactați compania de service.
FE	Card electronic defect	• Contactați compania de service.
F7	Eroare de supraîncălzire (temperatura din mașină este prea mare)	• Contactați compania de service
F9	Eroare de poziție a separatorului	• Contactați compania de service
F6	Senzor de încălzitor defect	• Contactați compania de service

Procedurile de instalare și reparații trebuie întotdeauna efectuate de un agent de service autorizat pentru a evita riscurile posibile. Producătorul nu va răspunde pentru daune ce pot apărea ca urmare a procedurilor efectuate de persoane neautorizate. Reparațiile pot fi efectuate numai de către tehnicieni. Dacă o componentă trebuie înlocuită, asigurați-vă că se folosesc numai piese de schimb originale.

Reparațiile necorespunzătoare sau utilizarea pieselor de schimb neoriginale pot provoca deteriorări considerabile și pot supune utilizatorul unor riscuri considerabile. Informațiile de contact pentru relațiile cu clienții se găsesc pe ultima copertă a acestui document.

Piese de schimb originale relevante pentru funcționare conform decretului Ecodesign pot fi obținute de la departamentul de relații cu clienții pe o perioadă de minimum 10 ani de la data comercializării aparatului dvs. în Comunitatea Economică Europeană.

CAPITOLUL -9: CODURI DE DEFECTIUNI ȘI CE TREBUIE FĂCUT ÎN CAZUL DEFECTIUNII

Dacă una din luminile de monitorizare a programului este pornită iar lumina Start/Pauză este pornită sau stinsă,

Ușa mașinii este deschisă, închideți ușa.

Dacă programul nu pornește

- Verificați dacă ștecherul este conectat.
- Verificați siguranțele interioare.
- Asigurați-vă că robinetul de admisie a apei este deschis.
- Asigurați-vă că ați închis ușa mașinii.
- Asigurați-vă că ați oprit mașina prin apăsarea butonului Power Pornit / Oprit.
- Asigurați-vă că filtrul de admisie a apei și filtrele mașinii nu sunt înfundate.

Dacă lămpile “Spălare/Uscare” și “Finalizare” clipeșc în continuu

- Alarma de debit a apei este activă
- Opriți robinetul și contactați un service autorizat.

Dacă lampa de control nu se oprește după operațiunea de spălare

Butonul Power Pornit/Oprit este eliberat încă.

Dacă reziduurile de detergent sunt lăsate în compartimentul de detergent

Detergentul a fost adăugat atunci când compartimentul de detergent a fost umed.

Dacă apa este uitată în interiorul mașinii la finalizarea programului

- Furtunul de evacuare a apei este înfundat sau răsucit.
- Filtrele sunt înfundate.
- Programul nu s-a finalizat încă.

Dacă mașina se oprește în timpul operațiunii de spălare

- Pană de curent.
- Defecțiune admisie apă.
- Programul poate fi în modul de așteptare.

Dacă sunt auzite zgomote de trepidație și bătaie în timpul operațiunii de spălare

- Vase plasate incorect
- Brațul de pulverizare lovește vasele.

Dacă sunt reziduurile parțiale de mâncare uitate pe vase

- Vase plasate incorect în mașină, apa pulverizată nu a ajuns în locurile respective.
- Coș prea încărcat.
- Vasele se sprijină una de cealaltă.
- Cantitate mică de detergent adăugată.
- Un program nepotrivit de spălare selectat.
- Brațul de pulverizare înfundat cu reziduurile de mâncare.
- Filtre înfundate.
- Filtre montate incorect.
- Pompa de evacuare a apei înfundată.

Dacă există pete albicioase pe vase

- O cantitate mică de detergent este utilizată.
- Setarea de dozare a aditivului de clătire este la un nivel prea scăzut.
- Nu este utilizată o sare specială în ciuda gradului ridicat de durezza a apei.
- Setarea sistemului de detratere a apei se află la un nivel foarte scăzut.
- Protecția compartimentului de sare nu este închisă corect.

Dacă vasele nu se vor usca

- Un program fără o funcție de uscare selectată.
- Dozarea aditivului de clătire setat prea mic.
- Vasele descărcate prea rapid.

Dacă există pete ruginii pe vase

- Calitatea oțelului inoxidabil al vaselor este insuficientă.
- Cantitate prea mare de sare în apa de spălare.
- Protecția compartimentului de sare nu este închisă corect.
- Prea multă sare împărțită spre părți și în mașină în timpul umplerii compartimentului cu sare.
- Împământare efectuată necorespunzător.

Apelați un service autorizat dacă problema încă persistă după ce comenzile sau în cazul oricărei defecțiuni care nu este descrisă mai sus.

CAPITOLUL -10: INFORMAȚII PRACTICE ȘI UTILE

INFORMAȚII PRACTICE ȘI UTILE

1- Dacă nu veți utiliza mașina dumneavoastră

- Decuplați mașina și opriți robinetul de apă.
- Lăsați ușa ușor întredeschisă pentru a preveni formarea de mirosuri neplăcute.
- Mențineți interiorul mașinii curat.

2- Eliminarea stropilor de apă

- Spălați vasele utilizând programul intensiv.
- Scoateți toate recipientele metalice din mașină.
- Nu adăugați detergent.

3- Dacă dumneavoastră introduceți corect vasele în mașină, veți beneficia de un consum scăzut de energie și performanță de spălare și uscare.

4- Curățați toate reziduurile mari înainte de introducerea vaselor în mașină.

5- Utilizați mașina după ce este încărcată complet.

6- Utilizați un program de prespălare doar când este necesar.

7- Consultați informațiile de program și tabelul mediu de consum în momentul când selectat un program.

8- Deoarece mașina va atinge temperaturi ridicate, aceasta nu trebuie să fie montată lângă un frigider.

9- Dacă produsul este plasat într-un loc unde există riscul de îngheț, dumneavoastră trebuie să evacuați complet apa rămasă în mașină. Opriți robinetul de apă, deconectați furtunul de admisie a apei de la robinet și permiteți-i apei interioare să se scurgă.

Mașina de spălat vase conține un produs biocid în filtrul colectorului PP, pentru a preveni dezvoltarea bacteriilor. Substanță activă: piritionă de zinc (Nr. CAS: 13463-41-7)

ELIMINAREA MAȘINII VECHI

Acest simbol de pe produs sau de pe ambalaj sugerează că produsul nu trebuie tratat ca deșeu menajer. Mai degrabă, acesta trebuie să fie livrat la punctele aplicabile de colectare a deșeurilor pentru reciclarea deșeurilor electrici și electronici. Dumneavoastră veți contribui la evitarea rezultatelor cu potențial negativ referitoare la mediul înconjurător și sănătatea umană.

Reciclarea materialelor va ajuta la menținerea resurselor naturale. Pentru detalii suplimentare referitor la reciclarea acestui produs, vă rugăm să contactați municipalitatea, serviciul de colectare a deșeurilor menajere sau magazinul de unde ați achiziționat produsul.





Service & Support

Visit Our Website
sharphomeappliances.com

SHARP

Be Original.



QW-HX12F47ES-DE

Dishwasher

БГ Инструкции за експлоатация

СЪДЪРЖАНИЕ

ГЛАВА -1 ПРЕГЛЕД НА ПРОДУКТА	
Технически спецификации	5
Съответствие със стандартите и данни от теста	5
ГЛАВА -2 ИНФОРМАЦИЯ ЗА БЕЗОПАСНОСТ И ПРЕПОРЪКИ	
Рециклиране	6
Информация за безопасност	6
Препоръки	8
Съдове, неподходящи за измиване в съдомиална машина	8
ГЛАВА-3: ИНСТАЛИРАНЕ НА МАШИНАТА	
Разполагане на машината	8
Свързване на водата	9
Маркуч за свързване с водопровода	9
Маркуч за източване на водата	9
Свързване на електричеството	10
Вграждане на машината	11
Преди да използвате машината	13
ГЛАВА-4: ПОДГОТОВКА НА МАШИНАТА ЗА УПОТРЕБА	
Важността на декалцифицирането на водата	13
Добавяне на соли	13
Тестване на лентата	13
Регулиране на консумацията на соли	14
Използване на препарат	14
Поставяне на препарат в отделението за препарати	14
Комбиниран препарат	15
Поставяне на препарат за блясък и настройване	15
ГЛАВА-5: ЗАРЕЖДАНЕ НА СЪДОМИАЛНАТА МАШИНА	
Лавица за съдове	16
Зареждания на кошчето	18
ГЛАВА-6: ОПИСАНИЯ НА ПРОГРАМИТЕ	
Елементи на програмата	19
ГЛАВА-7: ВКЛЮЧВАНЕ НА МАШИНАТ И ИЗБОР НА ПРОГРАМА	
Включване на машината	21
Проследяване на програма	21
Промяна на програма	21
Промяна на програма с нулиране	22
Изключване на машината	22
ГЛАВА-8: ПОДДРЪЖКА И ПОЧИСТВАНЕ	
Филтри	23
Рамена със спрей	23
Филтър на маркуча	23
ГЛАВА-9: КОДОВЕ ЗА ГРЕШКИ И КАКВО ДА СЕ НАПРАВИ В СЛУЧАЙ НА ПОВРЕДА	24
ГЛАВА -10: ПРАКТИЧЕСКА И ПОЛЕЗНА ИНФОРМАЦИЯ	25

Уважаеми Клиенти, Нашата цел е да ви предложим висококачествени продукти, които да надхвърлят очакванията ви. Уредът е произведен чрез съвременно производство и е преминал строги тестове за качество.

Настоящото ръководство ще ви помогне при употребата на уреда, който е проведено по последна технология и предлага максимална ефективност.

Прочетете внимателно настоящото ръководство, което включва основна информация за безопасен монтаж, поддръжка и употреба, преди да използвате уреда. Свържете се с най-близкия упълномощен сервис за монтаж на продукта.

Работните инструкции са приложими за няколко модела. Следователно са възможни разлики.

ГЛАВА-1: ПРЕГЛЕД НА ПРОДУКТА

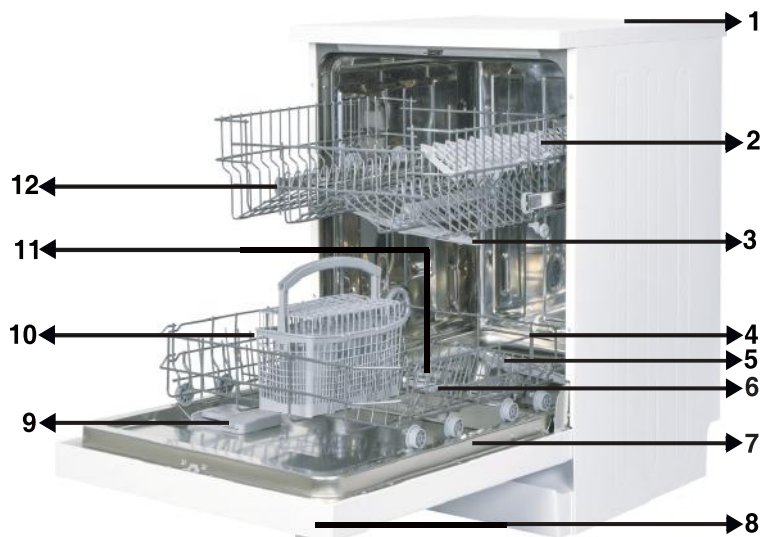

1. Работен плот
2. Горен кош с лавици
3. Горно рамо със спрей
4. Долен кош
5. Долно рамо със спрей
6. Филтри
7. Табела с номинални стойности
8. Контролен панел
9. Диспенсор за препарат и препарат за блясък
10. Кош за ножове
11. Диспенсор за соли
12. Застопоряване на заключването на горния кош

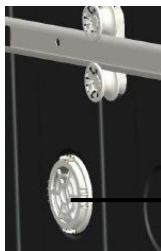

- **13. Модул за активно подсушаване:** Системата осигурява по-добро изсушаване на съдовете.

ГЛАВА-1: ТЕХНИЧЕСКИ СПЕЦИФИКАЦИИ

Технически спецификации

Капацитет	сервиз за 13 души
Височина	850 mm
Височина (без плота)	820 mm
Ширина	598 mm
Дълбочина	598 mm
Нетно тегло	46 kg
Електрическо захранване	220-240 V, 50 Hz
Обща мощност	1900 W
Подгряваща мощност	1800 W
Мощност на помпата	100 W
Мощност на помпата за източване	30 W
Налягане на захранващия водопровод	0.03 MPa (0,3 bar)-1 MPa (10 bar)
Ток	10 A

В съответствие със стандартите и тестовите данни / Декларацията за съответствие на ЕС

Този продукт отговаря на изискванията на всички приложими директиви на ЕС със съответните хармонизирани стандарти, които осигуряват за CE маркировката.

Електронно копие на настоящия наръчник можете да намерите на www.sharphomeappliances.com.

ИНФОРМАЦИЯ ЗА БЕЗОПАСНОСТТА И ПРЕПОРЪКИ

Рециклиране

- Рециклираните материали се използват в определени компоненти и за опаковане.
- Пластмасовите части са обозначени с международно известни съкращения: (>PE< , >PS< , >POM< , >PP< ,)
- Частите от картон са произведени от рециклирана хартия и трябва да се изхвърлят в контейнери, предназначени за хартиени отпадъци.
- Такива материали не трябва да се изхвърлят в контейнери за отпадъци. Те трябва да се предават в центрове за рециклиране.
- Свържете се съответните центрове, за да получите информация относно методите и пунктовете за изхвърляне.

Информация за безопасност

Когато получите доставената машина

- Ако видите повреди в опаковката, се обърнете към упълномощен сервиз.
- Отстранете опаковъчните материали, както е показано, и ги изхвърлете в съответствие с правилата.

Точки от особено внимание по време на монтажа на машината

- Изберете подходящо, безопасно и равно място, за да монтирате машината.
- Монтирайте и свържете машината в съответствие с инструкциите.
- МАшината трябва да се монтира и поправя само от упълномощен свиз.
- С тази машина трябва да се използват само оригинални резервни части.
- Уверете се, че машината е изключена от щепсела преди монтажа.
- Проверете дали предпазителя на електрическата система е свързан в съответствие с разпоредбите.
- Всички електрически връзка трябва да отговарят на посочените върху табелата с технически данни стойности.
- обърнете специално внимание на това и проверете дали машината не е поставена върху охранващия кабел.
- Никога не използвайте удължителен кабел или разклонител за свързване. Щепселът трябва да бъде достъпен с удобство след монтажа.
- След като монтирате машината, първият път я стартирайте незаредена със съдове.

При ежедневна употреба

- Машината е за домашни нужди; не я използвайте за други цели.. Промисленото използване на съдомиалната машина води до отмяна на гаранцията.
- Не поставяйте съдове върху отворената врата на машината, тъй като можете да предизвикате преобръщане.
- Никога не използвайте препарати и препарати за блясък, които не са предназначени за съдомиални машини. Нашата фирма не носи отговорност за последствията.
- Водата в отсека за миене на машината не е подходяща за пиене. Не я пийте!
- Поради риск от експлозия не поставяйте в отделението за измиванена машината разтворени химикали като разтворители.
- Преди измиване на пластмасови изделия в машината проверете дали са устойчиви на топлина.

ГЛАВА-2: СЪВЕТИ ЗА БЕЗОПАСНОСТ И ПРЕПОРЪКИ

- Машината може да се използва от навършили 8 години деца и лица с намалени физически, сензорни и умствени възможности или лица с липса на опит и познания, ако бъдат наблюдавани или инструктирани относно използването на уреда по безопасен начин и разбират съответните опасности. Децата не трябва да играят с уреда. Почистването и поддръжката не трябва да се извършва от деца без наблюдение.
- Не поставяйте неподходящи и тежки предмети над капацитета на коша. Фирмата не носи отговорност за щети на вътрешните части.
- Вратата не трябва да се отваря по време на работа на машината. Във всеки случай има обезопасяващи устройства, които спират работата на машината в случай на отваряне на вратата.
- Не оставяйте вратата отворена, за да избегнете инциденти.
- Поставяйте ножовете или други остри предмети в отделението за прибори с острието надолу.
- При повреда на хранящия кабел е необходимо да го смените при производителя, негов сервизен агент или компетентни лица, за да избегнете опасностите.
- Ако има избрана опция за енергоспестяване, вратата се отваря в края на програмата. Не опитвайте насилствено затваряне на вратата, за да избегнете повреда в автоматичния и механизъм, който работи през първата минута. Вратата трябва да бъде отворена за 30 минути, за да се постигне ефективно изсушаване. (при модели със система за автоматично отваряне на вратата)

Предупреждение: Не стойте пред вратата след прозвучаване на сигнала за автоматично отваряне.

За безопасността на вашето дете

- След като отстраните опаковката внимавайте децата да нямат достъп до нея..
- Не позволявайте на децата да играят с машината или да я пускат.
- Пазете децата от препаратите и препаратите за блясък.
- Пазете децата от машината, когато е отворена, тъй като е възможно по вътрешността ѝ може да има остатъци от почистващи препарати.
- Уверете се, че старата ви машина не представлява опасност за децата. Известни са случаи на заключване на деца в стари машини. За да избегнете подобна ситуация, счупете клчалката на вратата на старата си машина и отрежете електрическите кабели.

В случай на неправилно функциониране

- Всички ремонти от неупълномощен персонал водят до отмяна на гаранцията на машината.
- Преди извършването на какъвто и да е ремонт проверете дали машината е изключена от храняването. Изключете предпазителя или изключете машината от щепсела. Не дърпайте за кабела. Проверете дали сте затворили водопроводния кран.

ГЛАВА-2: СЪВЕТИ ЗА БЕЗОПАСНОСТ И ПРЕПОРЪКИ

Препоръки

- За да спестите ток и вода, отстранете едрите остатъци от чиниите преди да ги поставите в машината. Стартирайте машината след като е напълно заредена.
- Използвайте програма за предварително измиване само когато е необходимо.
- Поставяйте вдлъбнати съдове, като купи, чаши и тенджери в машината по такъв начин, че да не са насочени надолу с отвора.
- Препоръчва да не зареждате в машината съдове, които са различни или не са подходящи за съдомиална машина.

Неподходящи за миене в съдомиална машина артикули

- Пепелници, свещници, политури, боя, химически вещества, стопяващи се от топлина материали;
- Вилици, лъжици и ножове с дървени дръжки или с дръжки от кост, слонова кост или инкрустирани със седеф; залепени артикули или такива, изцапани с абразиви и химически вещества, съдържащи киселини и основи.
- Пластмасови предмети, които не са топлоустойчиви, изготвени от мед или покрити с калай контейнери.
- Алуминиеви или сребърни артикули (могат да се обезцветят или да станат матови).
- Някои фини видове стъкло, порцелан с принтирани орнаменти, които могат да избледнеят още при първото измиване; някои кристали, тъй като губят прозрачността си с времето, лепени прибори, които не са термоустойчиви, чаши от оловен кристал, дъски за рязане и артикули, произведени от синтетични влакна.
- Абсорбиращи артикули, като гъби или кухненски изтривалки, не са подходящи за съдомиалната машина.

Предупреждение: За в бъдеще проверявайте дали съдовете, които купувате, могат да се мият в съдомиална машина.

ИНСТАЛИРАНЕ НА МАШИНАТА

Разполагане на машината

При определяне на разстоянието на монтажа се погрижете да има достатъчно място за зареждане и изваждане на съдовете.

Не разполагайте машината на място, за което се предполага, че температурата може да падне под 0°C.

Преди да поставите машината на място свалете опаковката като следвате написаните на нея инструкции.

Разположете машината в близост до водопроводен кран или тръба за обратна вода. Трябва да планирате разполагането на машината като имате предвид, че един път направени, връзките няма да бъдат променени.

Не хващайте машината за вратата или панела, за да я местите.

Уверете се, че има достатъчно място от всички страни на машината за удобно придвижване напред и назад по време на почистването.

Проверете дали входния и изходен маркучи на машината не са прищипани по време на разполагането ѝ. Освен това се уверете, че машината не е поставена върху електрически кабел.

Регулирайте краката на машината, така че да бъде нивелирана и балансирана- Правилното разполагане на машината осигурява безпроблемно отваряне и затваряне на вратата.

ГЛАВА-3: ИНСТАЛИРАНЕ НА МАШИНАТА

Ако вратата на машината не се затваря правилно, проверете дали машината е стабилна на пода; в противен случай регулирайте краката, за да осигурите стабилна позиция.

Вик връзка

Вътрешната водопроводна инсталация е подходяща за монтирането на съдомиялната машина. Освен това препоръчваме да монтирате филтър на входа на водопроводната инсталация във вашия дом, за да предотвратите всякакви повреди на машината от замърсявания (пясък, глина, ръжда и др.), които случайно могат да бъдат пренесени по водопровода и да избегнете оплаквания от пожълтяване и образуване на отлагания по съдовете след измиване.

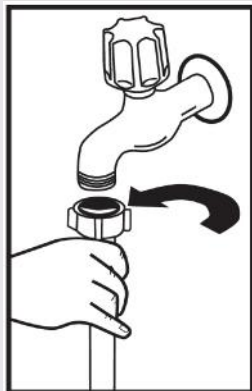

Маркуч за свързване с водопровода

Не използвайте входния маркуч за вода от стара машина. Винаги използвайте доставения с машината нов маркуч. Ако трябва да използвате нов или по-дълъг, нов маркуч за подаване на вода в машината, пуснете по него да тече вода, преди да направите връзката. Свържете входния маркуч за вода директно към водопроводния кран. Подаването от крана налягане на водата трябва да бъде минимум 0.03 Мра и максимум 1 Мра. Ако налягането на водата е над 1 Мра, между крана и машината трябва да бъде монтиран клапан за освобождаване на налягане.

След като направите връзката развийте напълно крана и проверете за водоустойчивост. Спирайте водата след завършване на програмата, за да осигурите безопасността на машината.

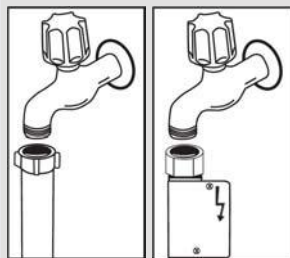

ЗАБЕЛЕЖКА: При някои модели се използва накрайник „Аквастоп“. Ако използвате аквастоп, е възможно да се развие опасно обтягане. Не сръзвайте улея на аквастопа. Не позволявайте да се огъне или усуче.

Маркуч за източване на водата

Маркучът за източване на водата може да се свърже директно към отвора на канализацията или към сифона на мивката. Използвайки специално огъната тръба (ако има такава), водата може да бъде източвана директно в мивката през огъната тръба, закачена на края на мивката. Тази връзка трябва да бъде между 50 и 110 cm от равнината на пода.

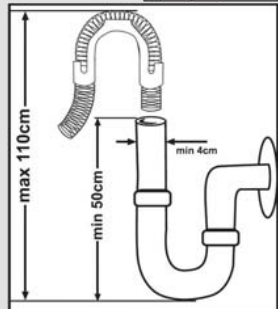

ГЛАВА-3: ИНСТАЛИРАНЕ НА МАШИНАТА

Свържете продукта към заземен контакт, защитен от предпазител, в съответствие със стойностите в таблицата „Технически спецификации“.

Контактът на този уред може да включва в себе си 13А предпазител, в зависимост от целевата държава. (Великобритания, например) (Например за Великобритания, Саудитска Арабия)

Вик връзка:

Забележка, отпечатана върху входящия маркуч за вода!

Ако моделите са отбелязани с 25°, температурата на водата може да бъде максимум 25 °С (студена вода).

За всички останали модели:

Предпочита се студена вода; гореща вода максимална температура 60 °С.

Предупреждение: При използване на маркуч за източване, по-дълъг от 4 m, е възможно чиниите да останат мръсни. В този случай нашата компания не носи отговорност.

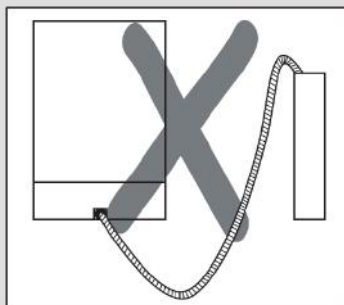
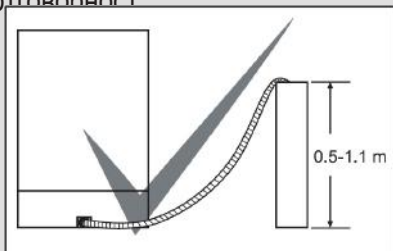

Свързване на електричеството

Заземеният щепсел на съдомиялната машина трябва да бъде свързан към заземен контакт с подходящ волтаж и ток. Ако няма заземителна инсталация, е необходимо да бъде направена от компетентен електротехник. При включване без заземяване нашата компания не носи отговорност за вероятни щети.

Вътрешният предпазител трябва да бъде 10-16 A.

Машината може да работи с напрежение 220-240 V. Ако захранващото напрежение е 110 V, свържете трансформатор 110/220 V и 3000 W помежду им. Машината не трябва да се включва в мрежата по време на разполагането. Винаги използвайте доставения с машината изолиран щепсел. Работата при по-ниско напрежение влошава качеството на измиване. Електрическият кабел към машината трябва да бъде сменян само от упълномощен сервиз или квалифициран електротехник. Неспазването може да доведе до инциденти. С оглед на безопасността изключвайте машината от контакта всеки път щом приключите работа с нея. За да избегнете токов удар, никога не изваждайте щепсела с мокри ръце. При изключване от мрежата винаги дърпайте щепсела. Никога не изваждайте щепсела като дърпате кабела.

ГЛАВА-3: ИНСТАЛИРАНЕ НА МАШИНАТА

Вграждане на машината

Ако искате да вградите машината, проверете дали има достатъчно място под плота и дали опроводяването и водопровода са подходящи за това. **1** Ако решите, че пространството под плота е подходящо за вграждане на машината, отстранете работния плот, както е показано на илюстрацията. **2**

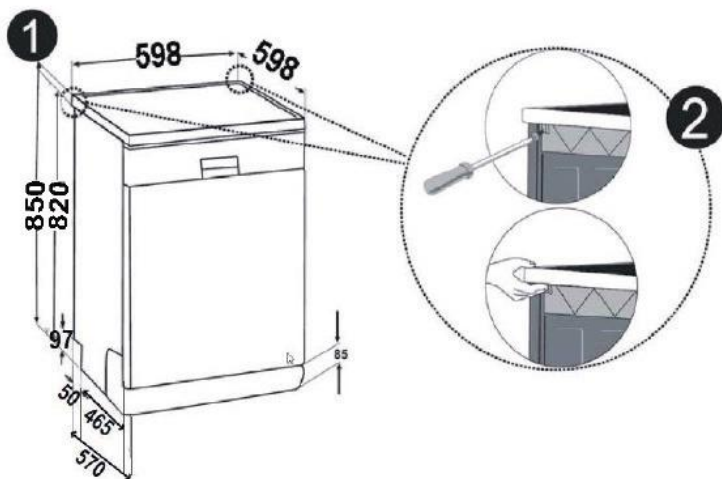

Предупреждение: Частта от шкафа, в който ще се вгражда машината чрез отстраняване на горната му повърхност, трябва да бъде стабилна и да не позволява разбалансиране.

За да отстраните работния плот, развийте винтовете, които го придържат и се намират от задната част на машината; след това притиснете предния панел на 1 cm от предната страна към задната и повдигнете.

ГЛАВА-3: ИНСТАЛИРАНЕ НА МАШИНАТА

Регулирайте краката на машината според наклона на пода. **3** Монтирайте машината като я притиснете под плота, без да огъвате маркучите. **4**

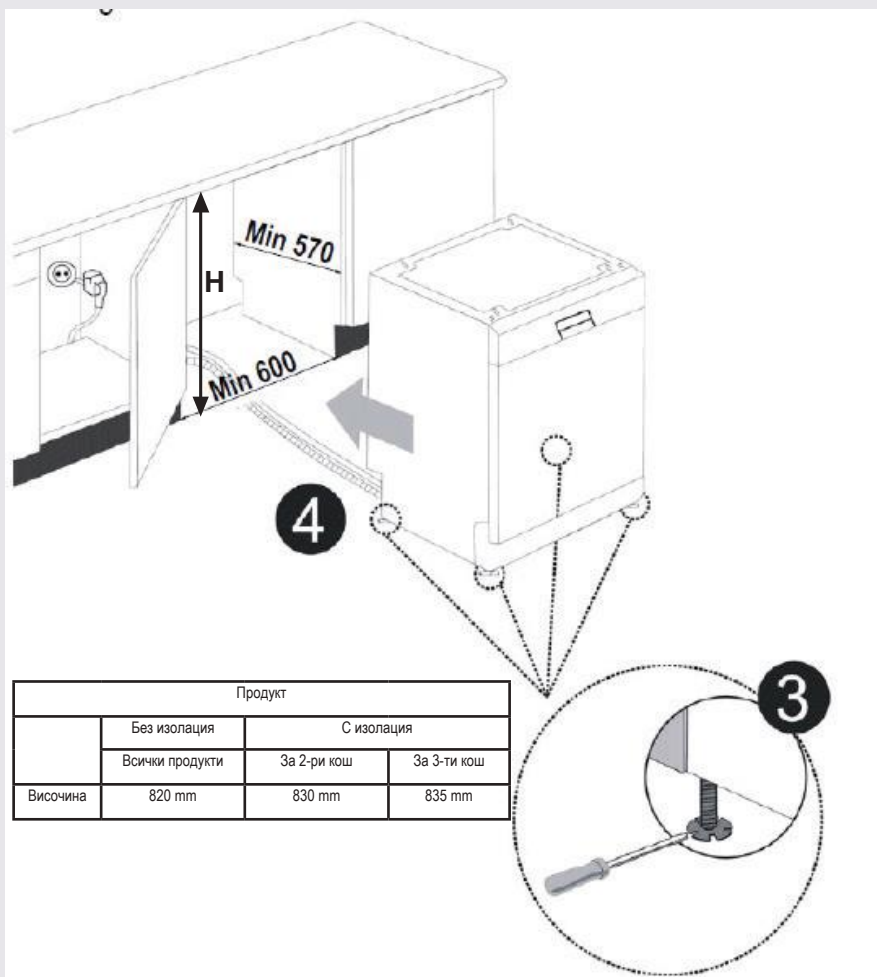

Предупреждение: След свалянето на капака на машината, тя трябва да се разположи в затворено пространство с показаните на фигурата размери.

ГЛАВА-4: ПОДГОТОВКА НА МАШИНАТА ЗА УПОТРЕБА

Важна информация преди да използвате на съдомиялната за пръв път

- Проверете дали характеристиките на електрическата и водопроводната система отговарят на стойностите посочени в инструкциите за монтаж на съдомиялната.
- Отстранете всички опаковки от вътрешността на съдомиялната.
- Поставете омекотител за водата.
- Добавете 2 кг сол в съответното отделение и го напълнете с вода догоре.
- Напълнете отделението с полиращ препарат.

ПОДГОТВЯНЕ НА СЪДОМИЯЛНАТА МАШИНА ЗА РАБОТА

Значение на декарцирането на водата

За добра измиваща функция, съдомиялната се нуждае от мека, т.е. по-слабо варовита вода. В противен случай, бели варовити петна ще останат по съдовете и по вътрешното оборудване на съдомиялната. Това ще окаже отрицателно влияние върху изпълнението на измиване, сушене и полиране. Поради тази причина на съдомиялните се използва омекотяваща система. Омекотяващата система трябва да бъде освежавана така, че да служи по същия начин и по време на следващо миене. За тази цел се използва сол за съдомиялни.

Напълнете солите

За доброто функциониране на машината водата трябва да се омекоти. В противен случай остатъците от варовик остават по съдовете и вътрешността на машината. Това оказва отрицателно влияние върху възможностите за миене на машината, върху подсушаването и блясъка на съдовете. Когато водата тече през системата за омекотяване, йоните, отговорни за твърдостта, се отстраняват от водата и тя се омекотява достатъчно, за да се постигне най-добрия резултат от измиването. В зависимост от нивото на твърдост на входящата вода, йоните, които втвърдяват водата се натрупват бързо вътре в системата за омекотяване. Системата за омекотяване трябва да се освежава, за да работи с една и съща ефективност при всяко следващо измиване. Поради тази причина се използват соли за съдомиялна машина.

В машината може да се използва само специална сол за омекотяване на водата. Не използвайте ситно смлени или прахообразни видове сол, които са лесно разтворими. Използването на каквото и да е друг вид сол може да повреди машината Ви.

ГЛАВА-4: ПОДГОТОВКА НА МАШИНАТА ЗА УПОТРЕБА

Зареждане със сол

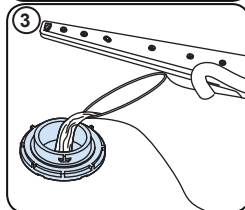
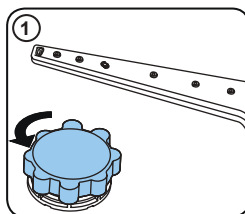

Използвайте сол за омекотяване на водата, предназначена за съдомиялни машини. За да поставите солта за омекотяване, първо извадете долната кошница, след което отвийте капачката на отделението за сол, като я въртите в посока обратна на часовниковата стрелка. (1) (2) При използване на уреда за пръв път заредете отделението с 1 кг сол и вода (3) до горе. Използването на фуния (4) ще улесни зареждането. На всеки 20-30 цикъла добавяйте сол във Вашата съдомиялна, докато се напълни догоре (приблизително 1 кг). Напълнете отделението за сол с вода само при използване на уреда за пръв път. Препоръчваме да използвате сол под формата на малки гранули или на прах. Не поставяйте солни таблетки във Вашата съдомиялна. С течение на времето това ще влоши нейната функция. Когато стартирате Вашата съдомиялна, отделението за сол се напълва с вода. Затова, поставете солта за омекотяване на водата преди стартирането на Вашата съдомиялна. По този начин, преливането на солта веднага ще бъде почистено от операцията измиване. Ако не започнете да миете съдове непосредствено след поставяне на солта, стартирайте кратка програма за измиване

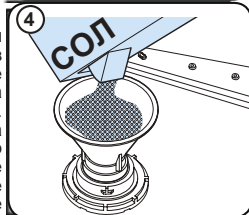
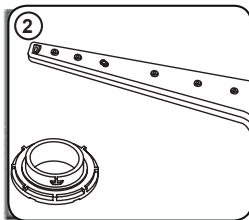

при празна съдомиялна. Това ще помогне да избегнете корозия в уреда, поради преливане на солта от отделението. За да установите дали количеството сол в уреда е достатъчно, проверете прозрачната част върху капачката. Солта е достатъчна, ако прозрачната секция е зелена. Ако не е зелена, трябва да се добави сол.

Тестова лента

Ефективността на измиване на Вашата съдомиялна зависи от твърдостта на водата постъпваща от крана. Вашата съдомиялна е снабдена със система, която намалява твърдостта на водата от водопроводна мрежа. Ефективността на измиване ще се повиши, когато системата бъде настроена правилно. За да установите какво е нивото на твърдост на водата във Вашето населено място, се свържете с местната ВиК служба, или използвайте тестова лента (ако разполагате с такава).

Отворете тестовата лентичка	Пуснете водата от крана да тече 1 минута.	Потопете тестовата лентичка във водата за 1 секунда.	Разклатете лентичката след като я извадите от водата.	Изчакайте 1 минута.	Настройте твърдостта на водата на Вашата съдомиялна съгласно резултатът получен чрез лентичката.																		
					<table border="1"> <tr> <td>Ниво 1</td> <td></td> <td>Няма варовик</td> </tr> <tr> <td>Ниво 2</td> <td></td> <td>Много ниско съдържание на варовик</td> </tr> <tr> <td>Ниво 3</td> <td></td> <td>Ниско съдържание на</td> </tr> <tr> <td>Ниво 4</td> <td></td> <td>Средно съдържание на варовик</td> </tr> <tr> <td>Ниво 5</td> <td></td> <td>Средно високо съдържание на варовик</td> </tr> <tr> <td>Ниво 6</td> <td></td> <td>Високо съдържание на варовик</td> </tr> </table>	Ниво 1		Няма варовик	Ниво 2		Много ниско съдържание на варовик	Ниво 3		Ниско съдържание на	Ниво 4		Средно съдържание на варовик	Ниво 5		Средно високо съдържание на варовик	Ниво 6		Високо съдържание на варовик
Ниво 1		Няма варовик																					
Ниво 2		Много ниско съдържание на варовик																					
Ниво 3		Ниско съдържание на																					
Ниво 4		Средно съдържание на варовик																					
Ниво 5		Средно високо съдържание на варовик																					
Ниво 6		Високо съдържание на варовик																					

ГЛАВА-4: ПОДГОТОВКА НА МАШИНАТА ЗА УПОТРЕБА

Регулиране на консумацията на соли

Вода ниво на твърдост	Немско ниво на твърдост dH	Френско ниво на твърдост dF	Британско ниво на твърдост dE	Индикатор за твърдост на водата
1	0-5	0-9	0-6	На дисплея се показва L1.
2	6-11	10-20	7-14	На дисплея се показва L2.
3	12-17	21-30	15-21	На дисплея се показва L3.
4	18-22	31-40	22-28	На дисплея се показва L4.
5	23-31	41-55	29-39	На дисплея се показва L5.
6	32-50	56-90	40-63	На дисплея се показва L6.

Ако твърдостта на водата е над 90 dF (френска твърдост) или ако използвате вода от кладенец, се препоръчва да използвате филтър и устройства за пречистване на водата.

ЗАБЕЛЕЖКА: Твърдостта на водата фабрично е настроена на ниво 3.

В съответствие със стелента, определена на лентата за тестване, стартирайте настройката за твърдост на водата на вашата машина, както е посочено по-долу.

Настройка

За да промените нивото на солта, следвайте стъпките по-долу:

- Завъртете копчето в положение „изключено“.
- Натиснете бутона „Старт / Пауза“ и го задръжте натиснат.
- Завъртете копчето по посока на часовниковата стрелка с една стъпка.
- Задръжте натиснат бутона „Старт / Пауза“, докато светодиодите мигат и „SL“ изчезне.
- Устройството ще покаже последната настройка.
- Задайте нивото, като натиснете бутоните „+“ и „-“.
- Завъртете копчето в положение „изключено“, за да запазите настройката.

Използване на препарат

Използвайте само специално предназначени за домашни съдомиялни машини препарати. Съхранявайте Вашите препарати на хладно и сухо място, далеч от деца.

Добавете подходящ препарат за избраната програма, за да осигурите най-добрата работа.

Необходимото количество препарат зависи от цикъла, обема на зареждането и нивото на замърсяване на съдовете.

Не зареждайте препарат повече от необходимото в отделението за препарат; в противен случай можете да видите белезникави ивици или синкави пластове по стъклариата и съдовете, като това би могло да доведе до корозия на стъклото. Продължителната употреба на прекалено много препарат би могла да причини повреда в машината.

Използването на малко препарат може да доведе до лошо почистване и Вие можете да видите белезникави ивици твърда вода. За допълнителна информация вижте упътването на производителя на препаратата.

Поставяне на препарат в отделението за препарати

Натиснете заключването, за да отворите отделението за препарат, както е показано на изображението.

1 Съдът за препарат има отметки за ниво от вътрешната страна. Съдът за препарат може да поеме общо 40 см³ препарат. Отворете препаратата за съдомиялни машини и го изсипете в голямото отделение 25 см³, ако съдовете са силно замърсени или 15 см³, ако са по-малко замърсени. **2** Ако съдовете са били змърсени за продължителен период от време и върху тях има изсъхнали остатъци от храна, или ако в машината са заредени твърде много съдове, изсипете 5см³ препарат в отделението за наикисване и стартирайте машината. Възможно е да се наложи да добавите препарат в машината в зависимост от стелента на замърсяване и нивото на твърдост на водата във вашия регион.

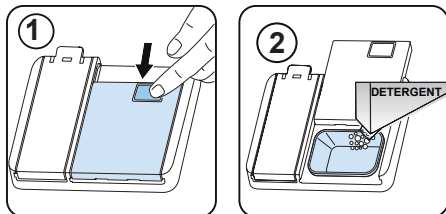

ГЛАВА-4: ПОДГОТОВКА НА МАШИНАТА ЗА УПОТРЕБА

Комбинирани препарати

Комбинираните препарати могат да имат различни характеристики. Преди да използвате препарата, внимателно прочетете инструкциите. Като цяло комбинираните препарати водят до удовлетворителни резултати само при определени условия на употреба.

Важни особености, които трябва да се имат предвид при използването на този тип продукти:

- Винаги проверявайте спецификациите на продукта, който ще използвате и дали той е или не е комбиниран продукт.
- Проверявайте дали измивачният препарат е подходящ за твърдостта на водата от водопровода.
- Спазвайте инструкциите, описани върху опаковките.
- Винаги поставяйте таблетките в секцията на отделението за препарати.
- Трябва да се свържете с производителите, за да откриете подходящите условия за използване.
- Ако използвате подходящи продукти, те осигуряват икономия в консумацията на солта и/или полиращия препарат.
- Обхватът на гаранцията за Вашата съдомиялна не покрива никакви реклаamationи, причинени от използването на тези видове препарати.

Препоръчителна употреба: За да получите най-добри резултати, когато използвате комбиниран измивач препарат, добавете сол и полиращ препарат в съдомиялната, регулирайте настройката за твърдост на водата и за полиращия препарат на най-ниската позиция.



Разтворимостта на таблетките, произведени от различни фирми, може да е различна в зависимост от температурата и времето. Затова не се препоръчва да използвате такива измивачни препарати при изпълнение на кратка програма. С такива програми е по-подходящо да използвате измивачни препарати на прах.

Предупреждение: Ако възникне някакъв проблем, който не сте установили по-рано, при използването на този вид препарати, свържете се директно с производителя им.

Напълване с полиращ препарат и извършване на настройката

За да напълните отделението за препарат за изплакване, отворете капачката на отделението за препарат за изплакване. Попълнете отделението с препарат за изплакване до ниво MAX и след това затворете капачката. Внимавайте да не го направите препълнете отделението за препарат за изплакване и избършете до всякакви разливи.

За да промените нивото на препарата за изплакване, следвайте стъпките по-долу, преди да включите машината:

- Завъртете копчето в положение „изключено“.
 - Натиснете бутона „Старт / Пауза“ и задръжте го надолу.
 - Завъртете копчето обратно на часовниковата стрелка стъпка.
 - Задръжте написанат бутона „Старт / Пауза“, докато светодиодите мигат и “rA” изчезва. Устройството ще покаже нова настройка.
 - Задайте нивото, като натиснете „+“ и „-“ бутони.
 - Завъртете копчето в положение „изключено“ до запазете настройката. Фабричната настройка е „4“.
- Ако съдвете не изсъхват правилно или са забелязан, увеличете нивото. Ако сини петна форма на вашите ястия, намалете нивото.

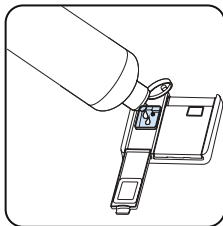
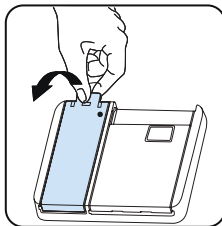

Ниво	Изсветляваща доза	Индикатор
1	Препарат за изплакване не се подава	r1 се показва на дисплея.
2	Дозира се 1 доза	r2 се показва на дисплея.
3	Дозират се 2 дози	r3 се показва на дисплея.
4	Дозират се 3 дози	r4 се показва на дисплея.
5	Дозират се 4 дози	r5 се показва на дисплея.

ЗАРЕЖДАНЕ НА СЪДОМИАЛНАТА МАШИНА

Следвайте тези насоки за най-добри резултати.

Зареждането на домакинската съдомиялна до капацитета, указан от производителя, ще допринесе за пестенето на вода и електроенергия.

Ръчното предварително изплакване на посудата води до увеличен разход на вода и електроенергия и не се препоръчва. В горния кош можете да поставите порцеланови и стъклени чаши, чаши със столче, малки чинийки, купички и т.н. Не оставяйте чашите да се наклонят една срещу друга или ако не могат да останат стабилни, тъй като това може да ги увреди.

Когато поставяте високи чаши със столче и бокали, наклонете ги към ръба на коша или на поставката, но не и към другите предмети.

Поставете всички съдове като порцеланови и стъклени чаши и тенджери обърнати с отвора надолу, в противен случай в тях се събира вода.

Ако в машината има кош за прибори за хранене, препоръчва се да използвате решетка за прибори, за да получите най-добри резултати. Поставете всички големи и много мръсни съдове (тенджери, тигани, капаци, чинии, купи и т.н.) на долната решетка.

Съдовете и приборите не трябва да се поставят едни върху други.



ПРЕДУПРЕЖДЕНИЕ: Погрижете се да не възпрепятствате въртенето на рамената на спрея.



ПРЕДУПРЕЖДЕНИЕ: Уверете се, че зареждането на съдовете няма да попречи на отварянето на дозатора на препарата.

- Препоръки

Отстранете всички груби остатъци по съдовете преди да ги поставите в машината. Стартирайте машината напълно заредена.



Не претоварвайте чекмеджетата и не поставяйте съдове в неправилния кош.



ПРЕДУПРЕЖДЕНИЕ: За да избегнете възможните наранявания, поставете съдовете с дълги дръжки и ножовете с остър връх, насочени надолу или хоризонтално в кошовете.

МЕКО ДОКОСВАНЕ

Горна кошница

Регулируема по височина лавица

Лавиците са създадени така, че да увеличат капацитета на горната кошница. Можете да поставите вашите чаши и купи върху лавиците. Можете да регулирате височината на лавиците. Благодарение на тази функция можете да поставяте чаши с различен размер под лавиците.

Благодарение на монтираните върху коша пластмасови елементи за регулиране на височината, можете да използвате лавиците при две различни височини. В допълнение можете да поставяте дълги вилици, ножове и лъжици върху лавиците на по-късен етап, така че да не блокират въртенето на перката. Функцията за меко докосване на лавиците служи за поставяне на финото стъкло. Чашите за вина се поставят в зоните, показани на илюстрацията.

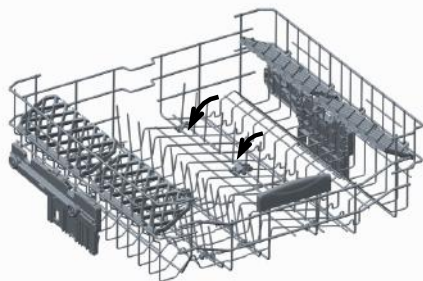
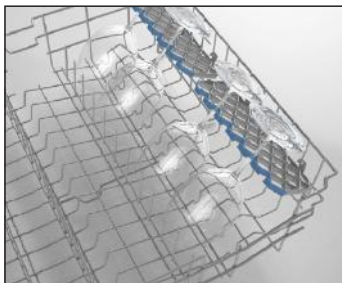

Сгъваеми лавици

Сгъваемите лавици, които са разположени в горната кошница на Вашата съдомиялна машина, са предназначени да зареждат по-лесно големи съдове, като тенджери, тигани и др. Ако е необходимо, всяка част може да се сгъне отделно или всички едновременно, за да се получи по-обширно пространство. Сгъваемите лавици могат да се регулират чрез повдигането им нагоре или чрез сгъването им.

ГЛАВА-5: ЗАРЕЖДАНЕ НА СЪДОМИАЛНАТА МАШИНА

Регулиране на височината на горния кош

Горният кош на машината е в горно положение. При придвижване на коша в долно положение можете да поставяте и миете големи съдове в горния кош.

Отворете придържащите части на коша в края на релсата на горния кош, като ги завъртите към страните, и извадете коша. Променете позицията на колелата; поставете отново коша върху релсата и затворете фиксиращите части. Това е начина за привеждане на горния кош в долно положение.

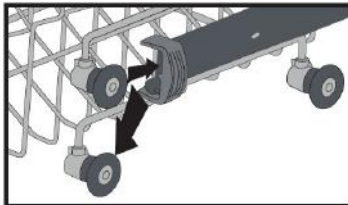
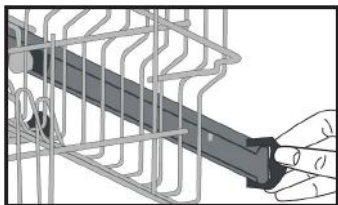

Долен кош

Сгъващи се лавици

Сгъващите се лавици се състоят от четири части, за да ви позволят да поставяте по-лесно големи съдове, като тенджери, тигани и др. Ако е необходимо всяка от частите може да се сгъне отделно, за да се получи по-голямо пространство.

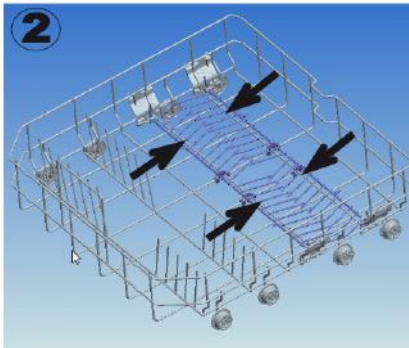
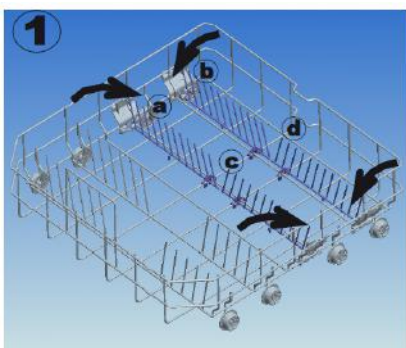

Подвижният кош за ножове може да се плъзне между предната и задната тел на долния кош. Благодарение на тази функция, кошът за ножове може да се постави на желаното място.



ГЛАВА-5: ЗАРЕЖДАНЕ НА СЪДОМИАЛНАТА МАШИНА

Зареждания на кошчето

Долен кош

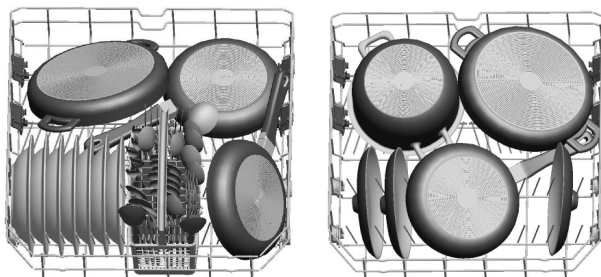

Горен кош

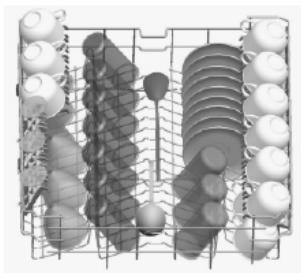

Неправилно зареждане

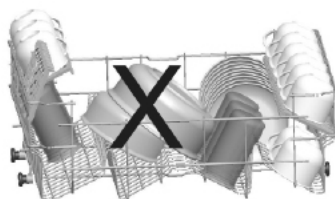
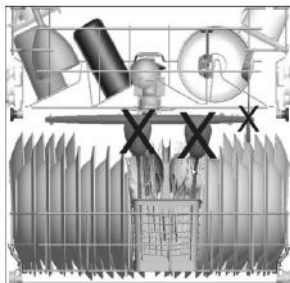
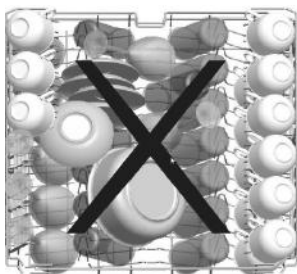

Неправилното зареждане може да доведе до лошо измиване или изсушаване. Моля, следвайте препоръките на производителя, за да получите добър резултат.

Важна забележка за тестовите лаборатории

За подробна информация относно тестовете за ефективност се обърнете към следния адрес: "dishwasher@standardtest.info". В имейла си посочете името на модела и серийния номер (20 знака), които можете да намерите на вратата на уреда.

ГЛАВА-6: ОПИСАНИЯ НА ПРОГРАМИТЕ

ОПИСАНИЯ НА ПРОГРАМИТЕ

Елементи на програмата

	P1	P2	P3
Име на програмата:	Еко 50°	Express 50° 65°	Intensive 65°
Вид замърсяване:	Стандартна програма за нормално замърсени, ежедневно използвани съдове с намалена консумация на електричество и вода.	Подходяща за нормално замърсени, ежедневно използвани съдове с по-бърза програма.	Подходяща за силно замърсени съдове.
Ниво на замърсяване:	Средно	Средно	Силно
"Количество препарат: А: 25 cm ³ В: 15 cm ³ "	А	А	А
Продължителност на програмата (ч.мин.):	03:25	00:50	01:57
Консумация на електричество (kWh / цикъл):	0.937	1.100	1.700
Консумация на вода (литри / цикъл):	12.0	12.0	17.2

- Продължителността на програмата може да се промени според количеството на съдовете, температурата на водата, околната температура и избраните допълнителни функции.
- Стойностите, дадени за програмите, с изключение на еко програмата, са само показателни.
- Еко програмата е подходяща за почистване на нормално замърсена посуда, така че за тази употреба, това е най-ефикасната програма, тъй като тя съчетава разход на вода или електроенергия, който се използва за оценка на съвместимостта със законодателството на ЕС за еко дизайн.
- Измиването на посуда в домакинска съдомиялна обикновено изразходва по-малко електроенергия и вода във фазата на употреба в сравнение с миенето на ръка, при условие, че домакинската съдомиялна се използва според инструкциите на производителя.
- Използвайте само прахообразен препарат за кратки програми.
- Кратките програми не включват сушене.
- За да подпомогнете сушенето, препоръчваме да отворите леко вратата след завършване на цикъл.
- Можете да влезете в базата данни на продукта, където се съхранява информация за модела като сканирате QR кода върху етикета за енергийна ефективност.



ЗАБЕЛЕЖКА: В съответствие с разпоредби 1016/2010 и 1059/2010, може да има разлики в стойностите на разход на електроенергия за еко програмата. Тази таблица отговаря на разпоредби 2019/2022 и 2017/2022.

Избор на програма и работа с машината

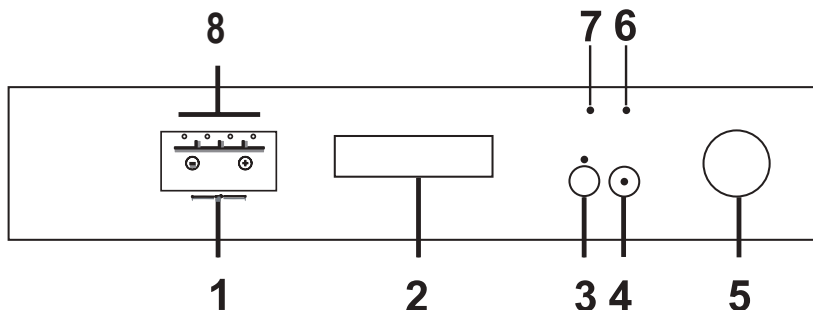

1. Индикатор за оставащо време

Индикаторът за оставащо време показва продължителността на програмите и оставащото време докато се изпълнява програмата. Освен това, можете да зададете време за забавяне на изпълнението на програмата от 1 до 19 часа, натискайки бутоните на индикатора преди програмата да е стартирана. Ако искате да промените времето за отлагане изпълнението на програмата, можете да го направите като натискате бутона „старт/пауза“ и използвате бутоните „+“ и „-“ на дисплея. Натиснете отново бутона „старт/пауза“, за да го активирате.

Ако потребителят е превключил бутона за избор на програма на позиция „изключено“ и е позволил времето за забавяне на програмата и програмата е стартирана, оставащото време за забавяне се запазва и програмата се възобновява след като оставащото време за забавяне е изминало при избора на нова програма.

За да откажете забавянето на времето, трябва да превключите на „0“, използвайки бутоните „+“ и „-“.

2. Дръжка на вратата

За да отворите/затворите вратата на вашата машина, използвайте дръжката на вратата.

3. Бутон за половин натоварване

Благодарение на функцията за половин натоварване на вашата машина, вие можете да намалите продължителността на програмата, която сте избрали и да намалите консумацията на вода и електричество, като използвате вода и електричество за половин натоварване на машината (вижте програмата, описана на стр. 24)

Забележка: Ако сте използвали друга допълнителна функция (например забавяне или половин натоварване) в последно използваната програма и след това сте прекъснали захранването на машината и сте го възстановили отново, функцията, която сте избрали, няма да бъде активна в следващата програма за миене. Ако искате да използвате тази функция с новоизбрана програма, можете да изберете желаната функция отново.

4. Бутон за старт/пауза

Когато натискате бутона „старт/пауза“, програмата, която сте избрали с бутона за избор на програми, ще започне да се изпълнява и лампата за миене ще светне. След като програмата е стартирана, лампата на бутона „старт/пауза“ ще изгасне. При позиция „стоп“ (задържане), лампата на бутона „старт/пауза“ мига докато лампата за миене свети.

5. Бутон за вкл./изкл. на избор на програма

Той прекъсва захранването на машината, когато е на позиция „изкл.“, при друга позиция машината е под напрежение и изборът на програма може да бъде изпълнен.

6 Индикатор за липса на соли

Проверете индикатора на дисплея, който предупреждава за липса на соли, за да разберете дали има достатъчно соли за омекотяване в машината. Когато индикаторът за липса на соли свети, напълнете отделението за соли.

7. Индикатор за предупреждение за липса на препарат за изплакване

Проверете индикатора на дисплея, който предупреждава за липса на препарат за изплакване, за да разберете дали има достатъчно препарат за изплакване в машината. Когато индикаторът за липса на препарат за изплакване свети, напълнете отделението за препарат за изплакване.

8. Светлини за проследяване на програмите

Можете да проследявате изпълнението на програмата чрез светлините за програмата на контролния панел.

- Измиване
- Изплакване
- Сушене
- Край

Използване на защита за деца

За да активирате защитата за деца, натиснете индикаторите за оставащо време „+“ и „-“ заедно, за 3 секунди. По същото време на индикатора за оставащо време ще се покаже за 2 секунди „CL“. За да деактивирате функцията, натиснете отново индикаторите за оставащо време „+“ и „-“ заедно, за 3 секунди. „CL“ ще мига за две секунди.

ГЛАВА-7: ВКЛЮЧВАНЕ НА МАШИНАТ И ИЗБОР НА ПРОГРАМА

Работа с машината

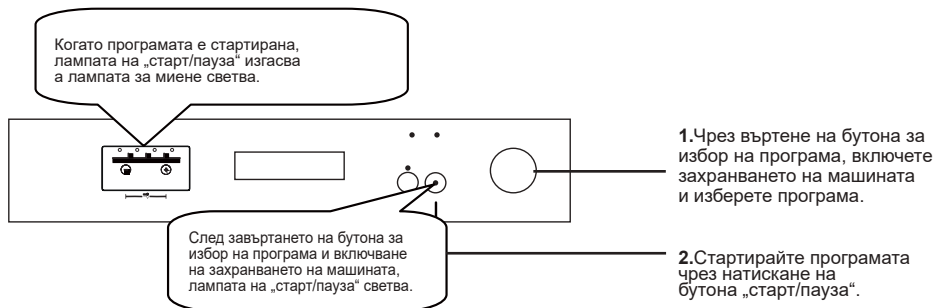

Проследяване на програмите

Можете да проследявате изпълнението на програмата чрез светлините за програмата на контролния панел.

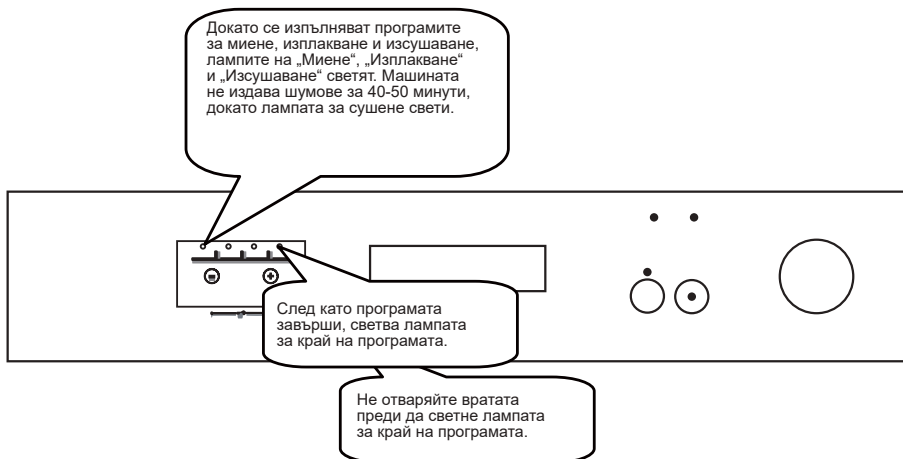

Смяна на програма

Ако желаете да смените програмата, докато миялната машина работи:

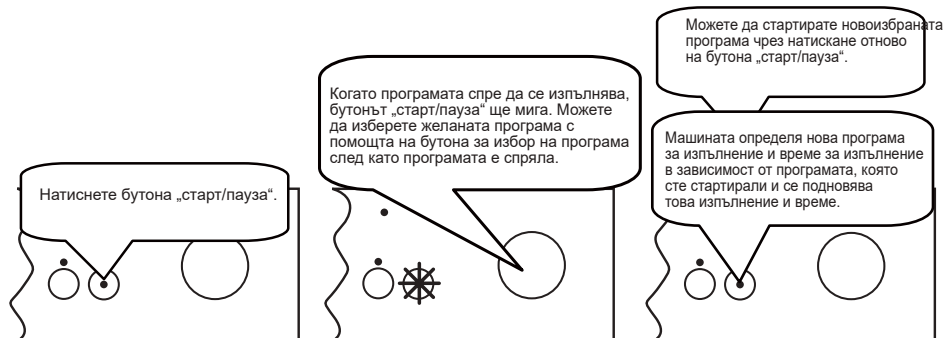

ГЛАВА-7: ВКЛЮЧВАНЕ НА МАШИНАТ И ИЗБОР НА ПРОГРАМА

Прекъсване на програма

Ако желаете да прекъснете програмата, докато миялната машина работи:

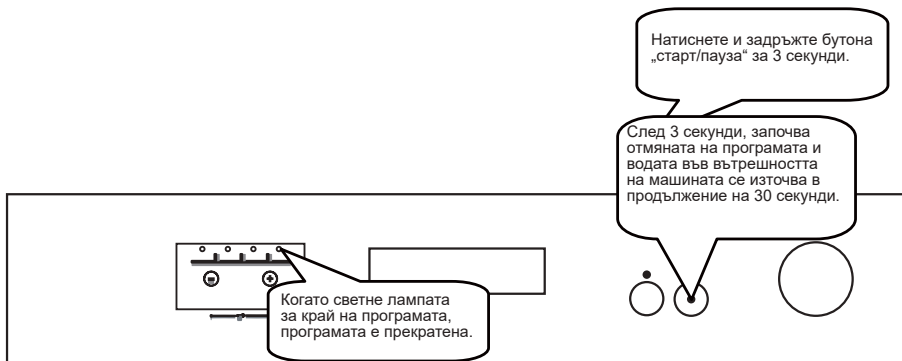

Изключете машината

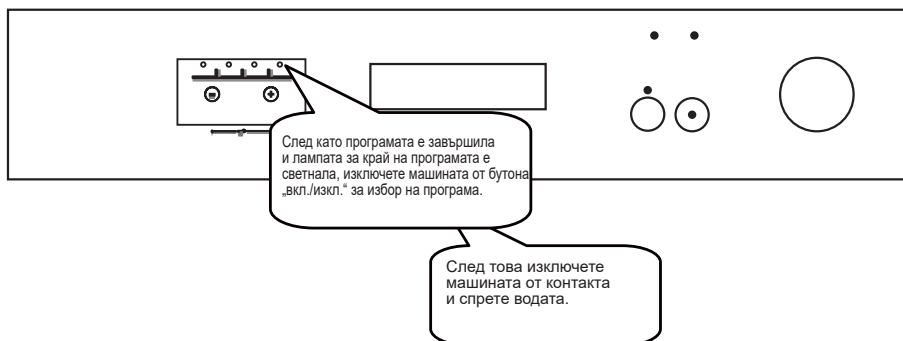

ЗАБЕЛЕЖКА: За да се извърши по-бързо изсушаването, можете леко да отворите вратата на машината, няколко минути след като програмата е приключила и лампата за край е светнала.

ЗАБЕЛЕЖКА: Ако вратата на машината е отворена и след това затворена или ако захранването на машината е прекъснато и след това възстановено, миялната машина подновява работата си от позицията, до която е стигнала.

ЗАБЕЛЕЖКА: Ако захранването се прекъсне по време на процеса на сушене, програмата се прекратява. И вашата машина е готова за избор на нова програма.

ПОЧИСТВАНЕ И ПОДДРЪЖКА

Почистването на Вашата съдомиялна е от значение за поддържането на експлоатационния живот на машината.

Уверете се, че настройката за омекотяване на водата (ако е налична) е осъществена правилно, и че се използва правилното количество препарат, за да се предотврати натрупването на варовик. Напълнете отделението за соли, когато сензорът светне.

В течение на времето във Вашата съдомиялна може да се натрупат мазнина и варовик. Ако това стане:

- Напълнете отделението за препарат, но не зареждайте със съдове. Изберете програма, която работи при висока температура и пуснете съдомиялната да работи празна. Ако това не почисти достатъчно Вашата съдомиялна, използвайте почистващо средство за употреба в съдомиялни.
- Почиствайте уреда редовно, всеки месец, за да удължите живота на Вашата съдомиялна,
- Почиствайте редовно уплътненията на вратата с влажна кърпа, за да отстраните натрупани остатъци или чужди предмети.

- Филтри

Почиствайте филтрите и рамената на спрейовете поне веднъж седмично. Ако в грубите и фините филтри има задръжка на хранителни отпадъци или чужди предмети, отстранете филтрите и ги почистете щателно с вода.

а) Микро филтър

б) Груб филтър

с) Метален филтър

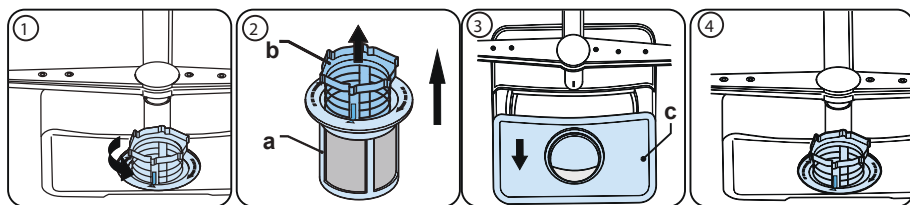

За да отстраните и почистите комбинацията от филтри, завъртете я обратно на часовниковата стрелка и я отстранете като я повдигнете нагоре **(1)**. Издърпайте грубия филтър от микрофилтъра **(2)**. След това издърпайте и отстранете металния филтър **(3)**. Изплакнете филтъра с много вода, докато го освободите от остатъците. Повторно сглобяване на филтрите. Върнете обратно филтърната вложка и я завъртете по посока на часовниковата стрелка **(4)**.

- Никога не използвайте съдомиялната машина без филтър.
- Неправилното поставяне на филтъра намалява ефективността на измиване.
- Чистите филтри са необходими за правилната работа на машината.

ГЛАВА-8: ПОДДРЪЖКА И ПОЧИСТВАНЕ

- Рамена на спрея

Уверете се че дупките на спрея не са задръстени, и че по рамената на спрея не са залепнали отпадъци от храна или чужди предмети. Ако има някакво задръстване, отстранете рамената на спрея и почистете под вода. Отстранете горното разпръсквателно рамо, отвийте гайката, която го държи на място като я завъртите по посока на часовниковата стрелка и го издърпайте надолу. Уверете се, че гайката е правилно затегната при обратно поставяне на горното рамо на спрея

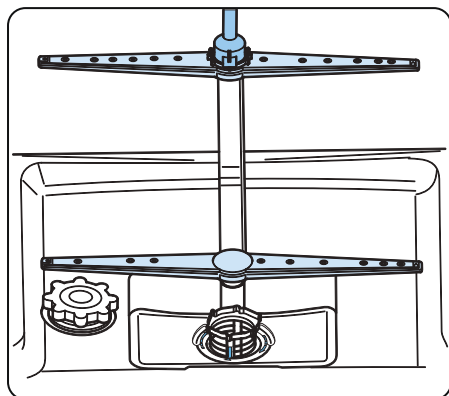

Помпа за източване

Големите остатъци от храна и чужди предмети, които не са уловени от филтрите, биха могли да блокират помпата за отпадна вода. Тогава покачващата се вода ще бъде над филтъра.

▲ Предупреждение Риск от

порязване

Когато почиствате помпата за отпадна вода, внимавайте да не се нараните с парчета счупено стъкло или остри инструменти.

В този случай:

1. Винаги първо изключвайте уреда от електрическото захранване.
2. Изкарайте кошниците.
3. Отстранете филтрите.
4. Изгребете водата, използвайте гъба, ако е нужно.
5. проверете мястото и отстранете всякакви чужди предмети.
6. Монтирайте филтрите.
7. Върнете обратно кошниците.

ГЛАВА-9: КОДОВЕ ЗА ГРЕШКИ И КАКВО ДА СЕ НАПРАВИ В СЛУЧАЙ НА ПОВРЕДА

КОД ЗА ГРЕШКА	ГРЕШКА ОПИСАНИЕ	КОНТРОЛ
F5	Недостатъчно подаване на вода	<ul style="list-style-type: none"> • Уверете се, че кранът за вода е напълно отворен и че няма спиране на водата. • Затворете крана за вода, разединете маркуча за вода от крана и почистете филтъра при свързването към водопровода. • Рестартирайте машината и се обърнет екъм сервиза, ако грешката не бъде отстранена.
F3	Грешка от непрекъснато подаване на вода	<ul style="list-style-type: none"> • Затворете крана. • Обърнете се към сервиза.
F2	Отпадъчната вода в машината не се източва.	<ul style="list-style-type: none"> • Задръстване на маркуча за източване на вода. • Филтрите на машината е възможно да са задръстени. • Изключете машината и активирайте прекъсване на програмната команда. • Ако грешката не бъде отстранена, се свържете със сервиза.
F8	Грешка в нагревателя	<ul style="list-style-type: none"> • Обърнете се към сервиза.
F1	Активна аларма за препълване с вода	<ul style="list-style-type: none"> • Изключете машината и затворете крана. • Обърнете се към сервиза.
FE	Неизправна електронна платка	<ul style="list-style-type: none"> • Обърнете се към сервиза.
F7	Грешка от прегряване (температурата в машината е твърде висока)	<ul style="list-style-type: none"> • Обърнете се към сервиза.
F6	Неизправен сензор на нагревателя	<ul style="list-style-type: none"> • Обърнете се към сервиза.

Монтажът и ремонтните работи трябва винаги да се извършват от оторизиран сервизен агент, за да се предотвратят евентуални рискове. Производителят не носи отговорност за щети, които биха възникнали от процедури, извършени от неоторизирани лица. Ремонтните работи се извършват само от техници. Ако трябва даден елемент да се замени, уверете се, че се ползват само оригинални резервни части.

Неправилни ремонтни работи или употреба на неоригинални резервни части биха могли да причинят значителни щети и да поставят потребителя в рискована ситуация.

Информация за контакт с обслужване на клиенти може да откриете на гърба на този документ.

Оригинални резервни части, които са от значение за функционирането според съответстващия разред за еко дизайн могат да бъдат получени от отдел обслужване на клиенти за период от най-малко 10 години от деня, в който Вашето устройство е било представено на пазара в Европейската икономическа зона.

ГЛАВА-10: ПРАКТИЧЕСКА И ПОЛЕЗНА ИНФОРМАЦИЯ

Ако задейства светлина на програмния монитор и бутонът за стартиране/пауза е спрял, Вратата на машината е отворена. Затворете вратата.

Ако програмата не стартира

- Проверете дали е включен щепсела на захранването.
- Проверете предпазителите.
- Уверете се, че кранът за вода е в правилна позиция.
- Уверете се, че сте затворили вратата на машината.
- Уверете се, че сте изключили машината чрез натискане на бутона за вкл./изкл.
- Уверете се, че филтърът на входа за вода на машината не е задръстен.

Ако примигват лампите „Миене/подсушаване“ и „Край“

- Активна аларма за препълване с вода
- Спрете крана и се обърнете към упълномощен сервиз.

Ако контролните лампи не изгасват след завършване на миенето

При освободен бутона за вкл./изкл.

Ако в отделението за препарат остават остатъци от препарат

Препаратът е добавен в мокро отделение за препарат.

Ако в машината остава вода след края на програмата

- Маркучът за източване на вода е задръстен или усукан.
- Филтрите са задръстени.
- Програмата все още не е завършила.

Ако машината спре по време на измиване

- Спиране на захранването.
- Спиране на водоподаването.
- Програмата е в режим на готовност.

При миене се чуват шумове от удари и разклащане

- Неправилно поставяне на съдовете.
- Рамото на спрея удря съдовете.

Ако има остатъци от храна върху съдовете

- Съдовете са поставени неправилно в машината и впръскваната вода не е достигнала съответните места.
- Препълване на коша
- Съдовете се опират един на друг.
- Добавено е малко количество препарат.
- Избор на неподходяща, недостатъчно силна програма.
- Задръстване на рамото на спрея с остатъци от храна.
- Задръстени филтри.
- Неправилно поставени филтри.
- Задръстване на помпата за източване на водата.

Ако по съдовете има бели петна

- Използване на твърде малко количество препарат
- Настройката за дозиране на препаратата за блясък е твърде малка.
- Не се използва специална сол въпреки високата степен на твърдост на водата.
- Твърде ниска дозировка на системата за омекотяване на водата.
- Капачката на отделението за соли не е добре затворена.

Ако съдовете не се изсушават

- Избрана е програма без подсушаване.
- Дозировката на препаратата за блясък е твърде малка.
- Съдовете се изваждат твърде бързо.

Ако по съдовете има петна от ръжда

- Недостатъчно добро качество на съдовете от неръждаема стомана.
- Висока степен на соли във водата за миене.
- Капачката на отделението за соли не е добре затворена.
- Твърде много соли в страните на машината при пълненето и със сол.
- Неправилно заземяване.

Повикайте упълномощен техник, ако проблемът не бъде отстранен или при непосочено тук неправилно функциониране.

ПРАКТИЧЕСКА И ПОЛЕЗНА ИНФОРМАЦИЯ

1- Когато не предвиждате да използвате машината

- Изключете машината и спрете водата.
- Оставете вратата леко открената, за да предотвратите формирането на неприятни миризми.
- Поддържайте вътрешността на машината чиста.

2- Отстранете водните капки

- Измийте съдовете с интензивна програма.
- Извадете всички метални контейнери от машината.
- Не добавяйте препарат.

3- Ако поставите правилно съдовете в машината, ще я използвате по най-добрия начин по отношение на енергоконсумацията, измиването и подсушаването.

4- Почиствайте всички груби остатъци преди да поставите замърсените съдове в машината.

5- Стартирайте машината след като я напълните.

6- Използвайте програма с предварително измиване, когато е необходимо.

7- Спазвайте информацията за програмата и средните стойности за консумация при избор на програма.

8- Тъй като машината достига високи температури, не трябва да се монтира в близост до хладилник.

9- Ако уредът се намира на място, на което има риск от замръзване, е необходимо напълно да източвате водата, която остава в машината. Спрете крана, разединете входния маркуч за вода от крана и оставете водата в машината да се източи.

ИЗХВЪРЛЯНЕ НА СТАРИТЕ УРЕДИ

Този символ върху продукта или опаковката означава, че продуктът не трябва да се третира като домакински отпадък. Вместо това е необходимо да се бъде отнесен в специален пункт за събиране и рециклиране на електрическо и електронно оборудване. Ще допринесете за избягване на възможните отрицателни резултати по отношение на околната среда и човешкото здраве. Рециклирането на материалите помага за запазване на природните ресурси. За по-подробна информация относно рециклирането на продукта се обърнете към местните общини, службата за събиране на отпадъци или магазина, от който сте го закупили.

За предотвратяване развитието на бактерии, в зумпфния филтър на съдомиялната се съдържа биологичен продукт. Активно вещество: цинк пиритион (CAS рег. номер: 13463-41-7)



Service & Support

Visit Our Website
sharphomeappliances.com

SHARP

Be Original.





QW-HX12F47ES-DE

Dishwasher

PL Instrukcja obsługi

SHARP

Be Original.

SPIS TREŚCI

ROZDZIAŁ 1: OPIS ZMYWARKI	
Dane techniczne	5
Zgodność z normami i danymi z badań	5
ROZDZIAŁ 2: INFORMACJE I ZALECENIA DOT. BEZPIECZEŃSTWA	
Złomowanie	6
In formacje dot. bezpieczeństwa	6
Zalecenia	8
Przedmioty nie nadające się do zmywania w zmywarce	8
ROZDZIAŁ 3: INSTALACJA ZMYWARKI	
Ustawianie zmywarki	8
Przyłącza wody	9
Wąż wlotu wody	9
Wąż wylotu wody	10
Przyłącza elektryczne	11
Montaż zmywarki pod blatem	12
Przed uruchomieniem zmywarki	14
ROZDZIAŁ 4: PRZYGOTOWANIE ZMYWARKI DO UŻYTKU	
Znaczenie odwapnienia wody	14
Napełnianie solą	14
Pasek testowy	14
Regulacja zużycia soli	15
Używanie detergentu	15
Napełnianie komory na detergent	15
Detergent łączony	16
Napełnianie środkiem nabliyszczającym oraz ustawienia	16
ROZDZIAŁ 5: WKŁADANIE NACZYŃ DO ZMYWARKI	
Stelaż na naczynia	17
Alternatywne sposoby napełniania koszyków	19
ROZDZIAŁ 6: OPIS PROGRAMÓW	
Elementy programów	20
ROZDZIAŁ 7: WŁĄCZANIE ZMYWARKI I WYBIERANIE PROGRAMU	
Włączanie zmywarki	22
Śledzenie przebiegu programu	22
Zmiana programu	22
Zmiana programu z resetowaniem	23
Wyłączanie zmywarki	23
ROZDZIAŁ 8: KONSERWACJA I CZYSZCZENIE	
Filtry	24
Ramiona natryskowe	24
Filtr na wężu	24
ROZDZIAŁ 9: KODY AWARII I CO ROBIĆ W RAZIE AWARII	25
ROZDZIAŁ 10: INFORMACJE PRAKTYCZNE I UŻYTECZNE	26

Szanowni Klienci, Naszym celem jest oferowanie wysokiej jakości produktów, które przekraczają Wasze oczekiwania. Zmywarkę tę wyprodukowano w nowoczesnym zakładzie i starannie przetestowano, zwłaszcza pod kątem jakości.

Instrukcję tę przygotowano, aby pomóc Wam w korzystaniu z tego urządzenia wyprodukowanego przy użyciu najnowszej technologii, z ufnością i maksymalną sprawnością.

Przed jego pierwszym użyciem proszę uważnie przeczytać tę instrukcję, która zawiera podstawowe informacje dotyczące jego bezpiecznej instalacji, konserwacji i użytkowania. W celu instalacji zmywarki proszę skontaktować się z najbliższym autoryzowanym punktem serwisowym.

Ta instrukcja obsługi dotyczy kilku modeli. Mogą więc wystąpić różnice.

ROZDZIAŁ 1: OPIS ZMYWARKI

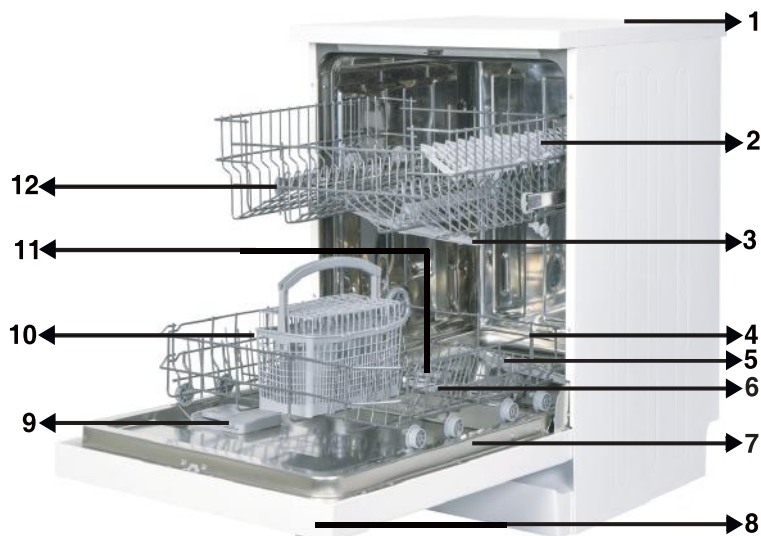

1. Błat
2. Koszyk górny ze stelażem
3. Górne ramię natryskowe
4. Koszyk dolny
5. Dolne ramię natryskowe
6. Filtry
7. Tabliczka znamionowa
8. Panel sterowania
9. Dozownik detergentu i środka nablyszczającego
10. Koszyk na sztućce
11. Dozownik soli
12. Zatrzask koszyka górnego

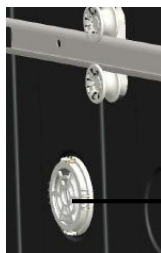

- 13. Suszarka aktywna:**
System ten zapewnia lepszą wydajność suszenia naczyń.

ROZDZIAŁ 1: DANE TECHNICZNE

Specyfikacja techniczna

Ładowność	13 standardowych kompletów naczyń
Wysokość	850 mm
Wysokość (bez blatu)	820 mm
Szerokość	598 mm
Głębokość	598 mm
Waga netto	46 kg
Przyłącze elektryczne	220-240 V, 50 Hz
Moc znamionowa	1900 W
Moc grzałki	1800 W
Moc pompy	100 W
Moc pompy odpływowej	30 W
Ciśnienie wody	0,03 MPa (0,3 bar)-1 MPa (10 bar)
Natężenie	10 A

Zgodność z normami i danymi z badań lub Deklaracją zgodności UE

Ten produkt spełnia wymogi wszystkich odpowiednich dyrektyw UE i zharmonizowanych norm związanych z oznakowaniem CE.

Elektroniczną wersję niniejszej instrukcji obsługi znajdziesz na stronie www.sharphomeappliances.com.

INFORMACJE I ZALECENIA DOT. BEZPIECZEŃSTWA

Złomowanie

- Do produkcji niektórych komponentów i opakowania użyto materiałów nadających się do odzysku jako surowce wtórne.
- Części plastikowe są oznaczone skrótami międzynarodowymi: (>PE< , >PS< , >POM< , >PP< ,)
- Części tekturowe wyprodukowano z papieru pochodzącego z odzysku i powinny być one wyrzucane do pojemników na odpady papierowe przeznaczone do odzysku.
- Materiałów tych nie należy wyrzucać do pojemników na śmieci. Należy je dostarczyć do odpowiednich punktów recyklingu.
- Aby uzyskać informacje odnośnie sposobów i miejsc utylizacji, należy skontaktować się z odpowiednim punktem recyklingu.

Informacje dot. bezpieczeństwa

Gdy odbierasz dostarczoną zmywarkę

- Jeśli na opakowaniu zmywarki widać jakieś uszkodzenia, skontaktuj się z autoryzowanym serwisem.
- Opakowanie usunąć w podany sposób i wyrzucić je zgodnie z przepisami.

Na co zwracać uwagę przy instalacji zmywarki

- Ustawić urządzenie w bezpiecznym miejscu o równym podłożu odpowiednim do zainstalowania urządzenia.
- Wykonać instalację i podłączenie urządzenia zgodnie z instrukcją.
- Instalacja oraz naprawa urządzenia powinna być wykonywana wyłącznie przez autoryzowany serwis.
- Stosować wyłącznie oryginalne części zamienne.
- Przed instalacją upewnić się, że urządzenie jest odłączone od sieci elektrycznej.
- Sprawdź, czy bezpiecznik domowej instalacji elektrycznej jest podłączony zgodnie z przepisami.
- Wszystkie połączenia elektryczne muszą być zgodne z wartościami na tabliczce znamionowej.
- Upewnij się, że zmywarka nie stoi na elektrycznym przewodzie zasilającym.
- Nigdy nie używaj przedłużacza ani rozdzielacza do wykonania podłączenia. Po instalacji wtyczka powinna być łatwo dostępna .
- Po zainstalowaniu, po raz pierwszy uruchom zmywarkę pustą.

W codziennym użytkowaniu

- Urządzenie to przeznaczone jest wyłącznie do użytku domowego; nie używać do żadnych innych celów. Użytkowanie komercyjne zmywarki powoduje unieważnienie gwarancji.
- Nie stawaj, nie siadaj, ani nie stawiaj nic ciężkiego na otwartych drzwiczkach, bo mogą się wyłamać.

ROZDZIAŁ 2: WSKAZÓWKI DOTYCZĄCE BEZPIECZEŃSTWA

- Nie używaj detergentów ani środków nablyszczających, które nie są przeznaczone specjalnie do zmywarek do naczyń. Firma nasza nie ponosi za to odpowiedzialności.
- Woda w części myjącej zmywarki to nie jest woda pitna, nie wolno jej pić.
- Ze względu na niebezpieczeństwo wybuchu nie umieszczać w części myjącej zmywarki żadnych chemicznych środków rozpuszczających, takich jak rozpuszczalniki.
- Sprawdź, czy elementy plastikowe są odporne na działanie temperatury przed myciem ich w zmywarce.
- Niniejsze urządzenie może być używane przez dzieci powyżej 8 lat i osoby o ograniczonej zdolności fizycznej, czuciowej lub psychicznej, lub osoby nieposiadające doświadczenia, lub znajomości urządzenia, o ile odbywa się to pod nadzorem lub zgodnie z instrukcjami dotyczącymi bezpiecznej obsługi i o ile osoby rozumieją zagrożenia. Urządzeniem tym powinny bawić się dzieci. Dzieci nie powinny bez nadzoru czyścić go, ani konserwować.
- Nie wkładaj do zmywarki umieszczaj przedmiotów nieodpowiednich i ciężkich oraz takich, które nie mieszczą się w koszyku. Firma nasza nie ponosi odpowiedzialności za uszkodzenia części wewnętrznych.
- Nie wolno otwierać drzwiczek podczas pracy zmywarki. W przypadku otwarcia drzwiczek zadziała zabezpieczenie, które spowoduje wyłączenie urządzenia.
- Nie zostawiaj drzwiczek otwartych, aby uniknąć wypadku.
- Noże i inne ostro zakończone przybory umieszczać w koszyku na sztućce skierowane ostrzem do dołu.
- Jeśli uszkodzi się przewód zasilający, aby uniknąć niebezpieczeństwa musi go wymienić producent, autoryzowany serwis lub kompetentna osoba .
- Jeśli wybrano opcję EnergySave, drzwiczki otworzą się po zakończeniu programu. Nie zamykać drzwiczek na siłę przez 1 minutę, aby uniknąć uszkodzenia mechanizmu automatycznego zamykania drzwiczek. W celu skutecznego suszenia drzwiczki muszą być otwarte przez 30 minut. (w modelach z automatycznym otwieraniem drzwiczek)

Ostrzeżenie: Nie stawaj przed drzwiczkami po usłyszeniu sygnału automatycznego otwierania.

Bezpieczeństwo dzieci

- Po rozpakowaniu urządzenia usunąć opakowanie poza zasięg dzieci.
- Nie pozwalać dzieciom na zabawę urządzeniem lub jego uruchamianie.
- Detergenty oraz środki nablyszczające przechowywać poza zasięgiem dzieci.
- Nie pozwalać dzieciom na przebywanie w pobliżu otwartego urządzenia, ponieważ wewnątrz niego mogą wciąż znajdować się pozostałości substancji czyszczących.
- Zagwarantować, aby stara zmywarka nie stanowiła zagrożenia dla dzieci. Zdarzało się, że w ześlomowanych maszynach zamykały się dzieci. Aby temu zapobiec, należy wyłamać zamek w zmywarce i odciąć przewody elektryczne.

ROZDZIAŁ 2: WSKAZÓWKI DOTYCZĄCE BEZPIECZEŃSTWA

W przypadku wystąpienia usterki

- Wszelkie naprawy wykonywane przez osoby inne niż personel autoryzowanego serwisu spowoduje unieważnienie gwarancji na zmywarkę.
- Przed rozpoczęciem naprawy upewnić się, że urządzenie zostało odłączone od sieci elektrycznej. Wyłączyć bezpiecznik lub odłączyć urządzenie od sieci elektrycznej. Nie odłączać urządzenia od sieci elektrycznej, ciągnąc za kabel. Upewnić się, że odłączony został dopływ wody.

Zalecenia

- Aby zaoszczędzić energię oraz wodę, usunąć większe zanieczyszczenia z naczyń przed włożeniem ich do urządzenia. Uruchamiać urządzenie po jego całkowitym zapełnieniu.
- Korzystać z programu mycia wstępnego wyłącznie wtedy, gdy jest to konieczne.
- Przedmioty takie jak miski, szklanki oraz garnki wkładaj do zmywarki dnem do góry.
- Zalecamy, aby nie wkładać do zmywarki żadnych naczyń innych niż tu podane, a także nie więcej naczyń, niż tu podano

Przedmioty, które nie nadają się do mycia w zmywarce:

- Przedmioty zabrudzone popiołem z papierosów, woskiem świec, lakierem, farbą, substancjami chemicznymi oraz przedmioty wykonanych ze stopu żelaza.
- Sztucze z drewnianymi lub kościanymi trzonkami, z trzonkami pokrytymi kością słoniową lub masą perłową; przedmioty klejone, przedmioty zabrudzone ściernymi, kwasowymi lub zasadowymi chemikaliami.
- Przedmioty z tworzyw sztucznych nieodporne na działanie temperatury, pojemniki pokryte miedzią lub cyną.
- Przedmioty wykonane z aluminium lub srebra (możliwe jest powstanie przebarwień i utraty połysku).
- Niektóre rodzaje delikatnego szkła dekoracyjnego, porcelana z ozdobnym nadrukiem – który może zostać starty nawet przy pierwszym myciu, niektóre przedmioty z kryształu – mycie w zmywarce powoduje z czasem utratę przezroczystości, sztucze z naklejanymi elementami nieodpornymi na działanie temperatury, szkło z kryształu ołowiowego, deski do krojenia, przedmioty wykonane z włókien sztucznych.
- Przedmioty wchłaniające płyny, takie jak gąbki i ściereczki do naczyń, nie nadają się do mycia w zmywarce.

Ostrzeżenie: Przy zakupie naczyń zwrócić uwagę, czy można je myć w zmywarce.

INSTALACJA URZĄDZENIA

Ustawienie urządzenia

Do ustawienia zmywarki wybierz miejsce dogodne do łatwego wkładania i wyjmowania naczyń.

Nie ustawiać urządzenia w pomieszczeniu, w którym temperatura pokojowa może spaść poniżej 0°C.

ROZDZIAŁ 3: INSTALACJA URZĄDZENIA

Przed ustawieniem wyjąć urządzenie z opakowania, stosując się do podanych na opakowaniu zaleceń.

Ustawić urządzenie w pobliżu zaworu wody użytkowej i odpływu. Umieścić urządzenie biorąc pod uwagę to, że po wykonaniu podłączeń nie będzie możliwa ich zmiana.

Nie przesuwaj ani też nie podnosić urządzenia, trzymając za drzwiczki lub panel.

• Pozostaw odstęp ze wszystkich stron zmywarki, aby można było wygodnie wysuwać i wsuwać do czyszczenia.

Upewnij się, że przy ustawianiu zmywarki nie przyciśnięto węży dopływu i odpływu wody. Ponadto upewnij się, że zmywarka nie stoi na przewodzie elektrycznym.

Wyregulować nóżki urządzenia tak, aby mogło ono stać poziomo i stabilnie. Prawidłowe ustawienie zmywarki zapewnia bezproblemowe otwieranie i zamykanie jej drzwiczek.

Jeżeli drzwiczki zmywarki nie zamykają się prawidłowo, sprawdź, czy zmywarka stoi stabilnie na podłodze, a jeżeli nie, wyreguluj nóżki i zapewnij stabilne ustawienie.

Podłączenie wody

Instalacja hydrauliczna w domu musi nadawać się do zainstalowania zmywarki. Zaleca się również zainstalowanie filtra na wlocie rury do domu lub mieszkania, aby uniknąć uszkodzeń urządzenia spowodowanych przez różnego rodzaju zanieczyszczenia (piasek, glina, rdza, itp.) znajdujące się niekiedy w sieci wodociągowej lub instalacji wewnętrznej oraz zapobiec takim problemom jak żółknięcie i powstawanie osadów po myciu.

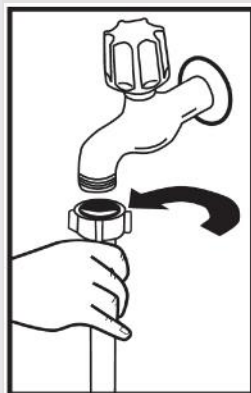

Wąż doprowadzający wodę

Nie należy używać węża dopływu wody ze starej zmywarki. Użyj nowego węża dostarczonego wraz ze zmywarką. W przypadku przyłączenia do zmywarki węża dopływu wody nowego lub długo nieużywanego, przed przyłączeniem przepłucz go wodą. Podłącz wąż doprowadzający wodę bezpośrednio do wylotu wody z kranu. Ciśnienie wody w kranie powinno wynosić co najmniej 0,03 MPa i nie więcej niż 1 MPa. Jeśli ciśnienia wody przekracza 1 MPa, pomiędzy kran, a zmywarkę należy założyć upustowy zawór bezpieczeństwa.

Po wykonaniu podłączenia całkowicie odkręć kran i sprawdź szczelność. Dla bezpieczeństwa zmywarki zawsze zakręcaj kran wylotu wody po zakończeniu każdego cyklu zmywania.

ROZDZIAŁ 3: INSTALACJA URZĄDZENIA

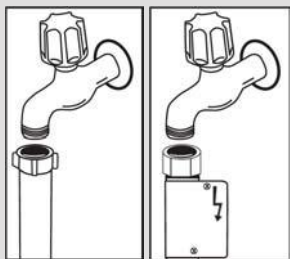

UWAGA: W niektórych modelach stosowane jest zabezpieczenie przed wyciekami wody, AquaStop. W przypadku stosowania AquaStop, występują niebezpieczne napięcia. Nie przecinać węża z AquaStop. Nie dopuścić do jego zagięcia ani skrzywienia.

Wąż odprowadzający wodę

Wąż odprowadzający wodę może być podłączony albo bezpośrednio do otworu odprowadzającego wodę albo do króćca syfonu. Za pomocą specjalnej wygiętej rurki (jeśli jest dostępna), woda może być odprowadzana bezpośrednio do zlewu, zaczepiając wygiętą rurkę na krawędzi zlewu. Przyłączenie to powinno być od 50 do 110 cm ponad poziomem podłogi.

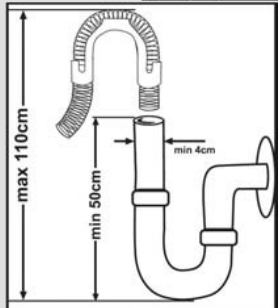

Ostrzeżenie: Kiedy używa się węża spustowego dłuższego niż 4 m, naczynia mogą pozostawać brudne. W takim przypadku nasza firma nie ponosi za to odpowiedzialności.

Podłączyć urządzenie do gniazdka z uziemieniem zabezpieczonego bezpiecznikiem o parametrach zgodnych z wartościami z tabeli „Specyfikacja techniczna”.

Wtyczka urządzenia może być wyposażona w bezpiecznik 13 A, w zależności od kraju docelowego (na przykład Wielka Brytania, Arabia Saudyjska).

Podłączenie wody:

Należy zapoznać się z nadrukiem na wężu doprowadzającym wodę!

Jeśli na modelu oznaczono 25°, to maks. temperatura wody może wynosić maksymalnie 25°C (zimna).

Pozostałe modele:

Preferuje się zimną wodę; maks. temperatura ciepłej wody 60°C.

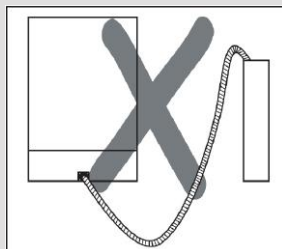
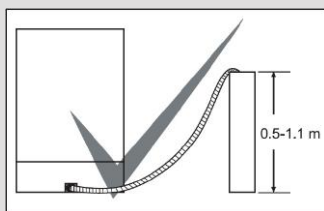

Podłączenie elektryczne

Wtyczkę urządzenia z uziemieniem podłączyć do uziemionego gniazdka sieciowego o odpowiednim napięciu i natężeniu prądu. Przy braku instalacji uziemiającej, musi zostać ona wykonana przez elektryka z uprawnieniami. W przypadku używania zmywarki bez zainstalowanego uziemienia, nasza firma będzie zwolniona z odpowiedzialności za wszelkie szkody, jakie mogą wystąpić.

Domowa instalacja elektryczna powinna być wyposażona w bezpiecznik 10–16 A.

Urządzenie jest dostosowane do napięcia 220–240 V. Jeżeli napięcie w sieci zasilającej wynosi 110 V, podłączyć pomiędzy siecią i urządzeniem, transformator 110/220 V o mocy 3000 W. Urządzenia nie wolno podłączać do sieci elektrycznej podczas ustawiania.

Zawsze stosować wtyczkę dostarczoną razem z urządzeniem.

Praca urządzenia przy niskim napięciu spowoduje pogorszenie się jakości mycia. Kabel zasilający urządzenia powinien być wymieniany wyłącznie przez autoryzowany serwis lub uprawnionego elektryka. Nieprzestrzeganie tego może prowadzić do wypadków.

Dla bezpieczeństwa zawsze wyciągać wtyczkę z gniazdka sieciowego po zakończeniu programu mycia.

Ze względu na zagrożenie porażeniem prądem elektrycznym nie wyciągać wtyczki z gniazdka sieciowego mokrymi rękami.

Podczas odłączania urządzenia od elektrycznej sieci zasilającej zawsze ciągnąć za wtyczkę. Nigdy nie ciągnąć za sam kabel.

ROZDZIAŁ 3: INSTALACJA URZĄDZENIA

Umieszczanie urządzenia pod blatem

Jeśli zmywarka ma być umieszczona pod blatem, sprawdzić, czy jest pod nim wystarczająco dużo miejsca i czy okablowanie i rury są do tego odpowiednie. **1** Jeśli zdecydujesz, że miejsce pod blatem nadaje się do wstawienia zmywarki, zdejmij blat, jak pokazano na rysunku. **2**

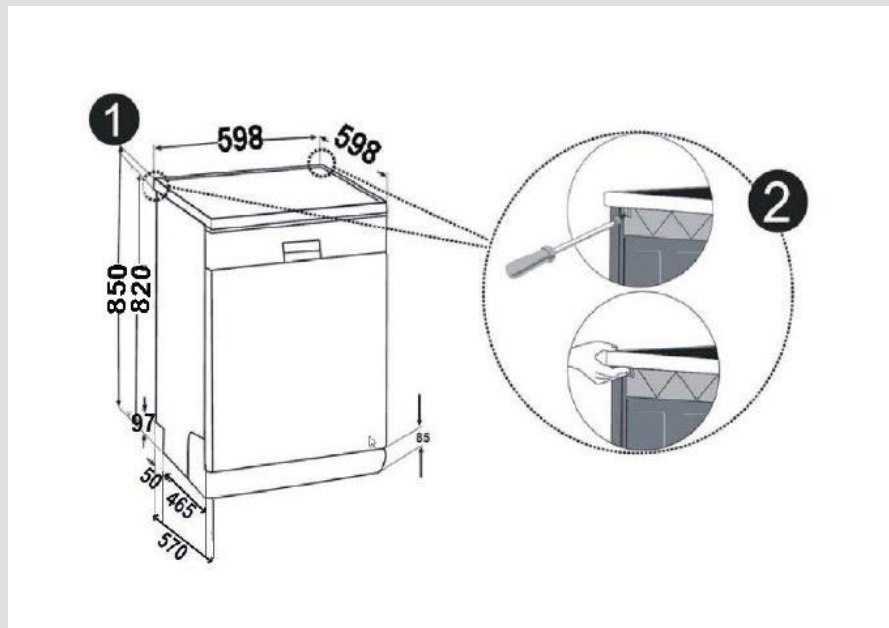

Ostrzeżenie: Podpora blatu, pod którego spodem znajdzie się zmywarka po zdjęciu górnej pokrywy, musi być stabilna, aby urządzenie się nie chwiało.

Aby zdjąć górną pokrywę urządzenia, odkręcić śruby, które ją przytrzymują. Znajdują się one w tylnej części urządzenia. Następnie wypchnąć panel przedni do tyłu, 1 cm od przedniej strony, i podnieść go.

ROZDZIAŁ 3: INSTALACJA URZĄDZENIA

Wyreguluj nóżki zmywarki odpowiednio do nachylenia podłogi. **3** Wsadź zmywarkę wsuwając ją pod blat, unikając zgniecenia i zgięcia węży. **4**

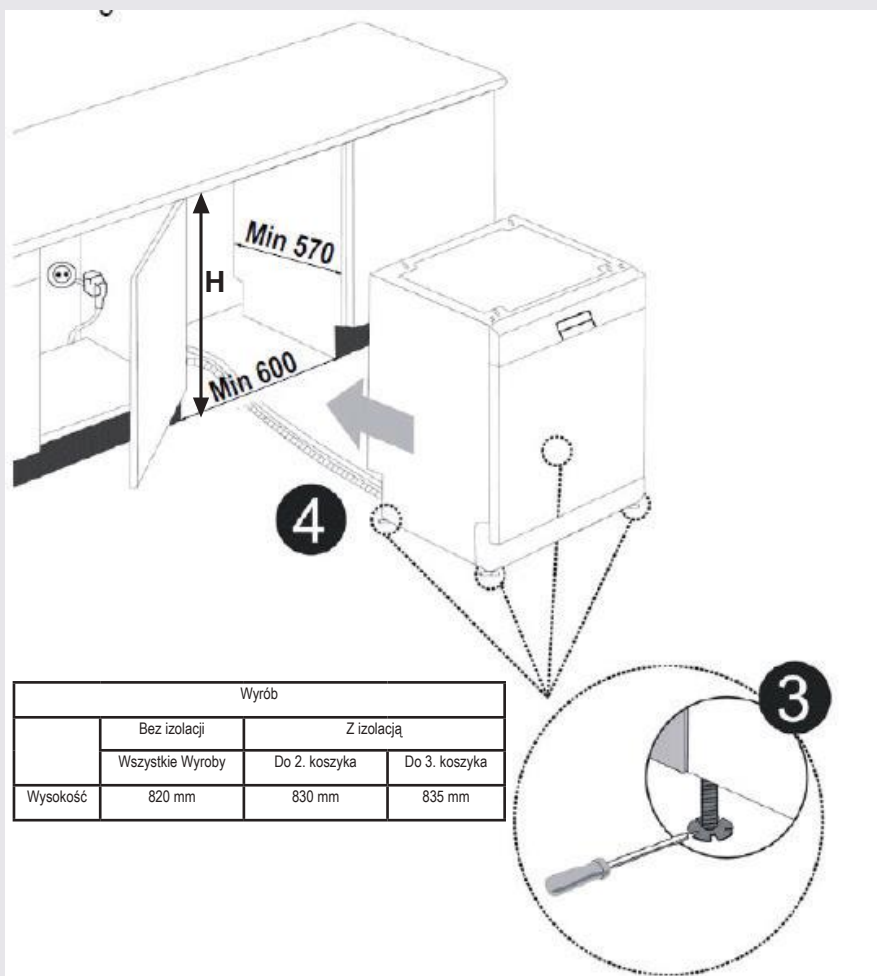

Ostrzeżenie: Po zdjęciu górnego blatu należy umieścić urządzenie w zamkniętej przestrzeni o wymiarach pokazanych na rys.

ROZDZIAŁ 4: PRZYGOTOWANIE ZMYWARKI DO UŻYTKU

Przed pierwszym użyciem urządzenia

- Sprawdź, czy specyfikacja sieci elektrycznej i wodno-kanalizacyjnej odpowiada wartościom podanym w instrukcji instalacji urządzenia.
- Usuń wszelkie materiały użyte do opakowania z wnętrza urządzenia.
- Ustaw twardość wody.
- Dodaj 1 kg soli do pojemnika na sól i napełnij wodą prawie do przelania.
- Napełnij pojemnik na środek do płukania.

PRZYGOTOWANIE ZMYWARKI DO PRACY

Znaczenie odwapniania wody

Dobra jakość zmywania naczyń wymaga dodawania soli do zmywarki, aby zmniejszyć zawartość kamienia. W przeciwnym razie kamień pozostanie na umytych naczyniach i wewnętrznych elementach urządzenia. Co niekorzystnie wpłynie na wydajność zmywania, suszenia i nablyszczania naczyń. Z tego względu w zmywarkach wykorzystywany jest system zmiękczenia wody. Dlatego system zmiękczenia należy odświeżać, aby funkcjonował z taką samą efektywnością podczas następnego zmywania. W tym celu wykorzystuje się sól do zmywarek.

Wsypywanie soli

Aby dobrze zmywać, zmywarka potrzebuje wody miękkiej, czyli zawierającej niewielkie ilości wapienia. W przeciwnym razie na naczyniach i urządzeniach wewnątrz zmywarki pozostają białe wapienne ślady. To negatywnie wpływa na wydajność zmywania, suszenia i nablyszczania. Z wody przepływającej przez układ zmiękczący są usuwane jony powodujące twardość wody i pozwala osiągnąć miękkość wymaganą do uzyskania najlepszych wyników mycia. W zależności od poziomu twardości doprowadzanej wody jony, które utwardzają wodę, szybko gromadzą się w układzie zmiękczącym. Dlatego układ zmiękczący trzeba odświeżać, aby przy następnym zmywaniu działał równie dobrze. W tym celu w zmywarce stosuje się sól.

W urządzeniu można stosować wyłącznie specjalną sól do zmiękczenia wody w zmywarkach. Nie stosować soli drobnej lub sproszkowanej, która łatwo się rozpuszcza. Stosowanie soli jakiegokolwiek innego rodzaju może doprowadzić do uszkodzenia urządzenia.

ROZDZIAŁ 4: PRZYGOTOWANIE ZMYWARKI DO UŻYTKU

Napełnienie solą

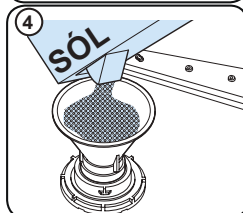
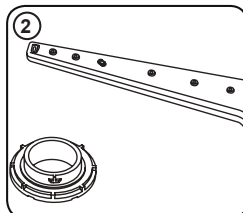
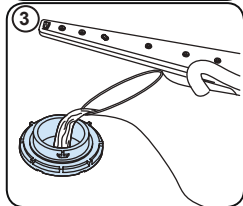
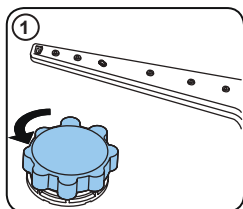

Należy stosować sól zmiękczającą przeznaczoną specjalnie do zmywarek. Żeby dodać sól zmiękczającą, najpierw należy wysunąć kosz dolny i odkręcić zakrętkę pojemnika na sól obracając ją w lewą stronę. (1) (2) Przed pierwszym użyciem zmywarki należy napełnić pojemnik 1 kg soli i dolać wody (3) prawie do przelania. Wykorzystanie lejka (4) ułatwi napełnienie. Po 20-30 umyciach naczyń należy dodać soli do pełna (ok. 1 kg). Wodę należy dolać tylko przed pierwszym użyciem zmywarki. Zalecamy zastosowanie soli zmiękczającej drobnoziarnistej lub w proszku. Nie należy wysypywać do urządzenia soli stołowej, ponieważ działanie pojemnika zmiękczacza może z czasem ulec pogorszeniu. Po uruchomieniu zmywarki pojemnik na sól zostanie napełniony wodą. Z tego względu należy wsypać sól zmiękczającą przed uruchomieniem urządzenia. Dzięki temu nadmiar soli jest od razu usuwany w trakcie zmywania naczyń. Jeśli nie myjesz naczyń bezpośrednio po dosypaniu soli, uruchom krótki program zmywania z pustą zmywarką, aby uniknąć korozji urządzenia związanej z wypływem soli podczas napełniania pojemnika na sól. Żeby określić, czy ilość soli w zmywarce jest wystarczająca, sprawdź

przezroczystą część zakrętki pojemnika na sól. Ilość soli jest wystarczająca, jeśli przezroczysta część zakrętki pojemnika jest zielona. Sól należy dodać, jeśli przezroczysta część zakrętki pojemnika nie jest zielona.

Pasek testowy

Efektywność zmywania zależy od twardości wody z sieci wodociągowej. Dlatego zmywarka posiada system zmniejszający twardość wody z sieci wodociągowej. Efektywność zmywania będzie wyższa w przypadku prawidłowego ustawienia systemu. Żeby dowiedzieć się jaki jest stopień twardości wody w swoim rejonie, należy porozumieć się z lokalnym przedsiębiorstwem wodociągowym albo określić stopień twardości wody wykorzystując pasek testowy (jeśli jest dostępny).

Otwórz pasek testowy.	Otwórz zawór na 1 minutę.	Zanurz pasek testowy w wodzie na 1 sekundę.	Otrząśnij pasek testowy po wyjęciu z wody.	Od-czekaj 1 minutę.	Ustaw stopień twardości wody w urządzeniu zgodnie z wynikiem uzyskanym na pasku testowym.		
					Poziom 1		Brak zawartości kamienia
					Poziom 2		Bardzo niska zawartość kamienia
					Poziom 3		Niska zawartość kamienia
					Poziom 4		Średnia zawartość kamienia
					Poziom 5		Zawartość kamienia
					Poziom 6		Wysoka zawartość kamienia

ROZDZIAŁ 4: PRZYGOTOWANIE ZMYWARKI DO UŻYTKU

Regulacja użycia soli

Stopień twardości wody	Poziom w stopniach niemieckich dH	Poziom w stopniach francuskich dF	Poziom w stopniach brytyjskich dE	Wskaźnik twardości wody
1	0–5	0–9	0–6	Na wyświetlaczu pojawia się komunikat L1
2	6–11	10–20	7–14	Na wyświetlaczu pojawia się komunikat L2.
3	12–17	21–30	15–21	Na wyświetlaczu pojawia się komunikat L3
4	18–22	31–40	22–28	Na wyświetlaczu pojawia się komunikat L4
5	23–31	41–55	29–39	Na wyświetlaczu pojawia się komunikat L5
6	32–50	56–90	40–63	Na wyświetlaczu pojawia się komunikat L6

Jeśli twardość wody przekracza 90 dF (stopni francuskich) lub jeżeli stosuje się wodę ze studni, zalecane jest użycie filtru i urządzeń do uzdatniania wody.

UWAGA: Twardość wody fabrycznie ustawiono na poziom 3.

Dostosuj ustawienie twardości wody w zmywarce do poziomu określonego podczas testów zgodnie z poniższymi instrukcjami.

Oprawa

Obróć pokrętkę do pozycji „wył.”.

Naciśnij przycisk „Start / Pauza” i przytrzymaj go.

Obróć pokrętkę o jeden krok w prawo.

Przytrzymaj przycisk „Start / Pauza”, aż diody LED zaczną migać, a „SL” zniknie.

Urządzenie wyświetli ostatnie ustawienie.

Ustaw poziom, naciskając przyciski „+” i „-”.

Obróć pokrętkę do pozycji „wył.”. Aby zapisać ustawienie.

Używanie detergentu

Używaj tylko detergentów specjalnie przeznaczonych do domowych zmywarek do naczyń. Detergenty należy przechowywać w chłodnych i suchych miejscach, niedostępnych dla dzieci.

Dodać odpowiednią ilość detergentu dla wybranego programu, aby zapewnić najlepszą wydajność. Wymagana ilość detergentu zależy od cyklu, wielkości załadunku i stopnia zabrudzenia naczyń.

Nie należy umieszczać w pojemniku większej ilości detergentu niż wymagana, ponieważ spowoduje to białawe smugi lub niebieskawy nalot na szkle i naczyniach, a także korozję szkła. Ciągłe stosowanie zbyt dużej ilości detergentu może spowodować uszkodzenie urządzenia.

Stosowanie zbyt małej ilości detergentu może powodować niedostateczne zmywanie, a także białawe smugi na naczyniach w przypadku twardej wody. Więcej informacji znajduje się w instrukcji producenta detergentu.

Napełnianie komory na detergent

Naciśnij zatrząsk, aby otworzyć pojemnik na detergent, jak pokazano na rysunku. **1** We wnętrzu pojemnika na detergent są kreski. Pojemnik mieści 40 cm³ detergentu. Otwórz opakowanie z detergentem do zmywarek i nalej do większej komory 25 cm³ jeśli naczynia są bardzo zabrudzone, a jeśli mniej - 15 cm³. **2** Jeśli naczynia były brudne przez bardzo długi czas, są na nich zaschłe resztki lub całkowicie wypełniają zmywarkę, nalej 5cm³ detergentu do komory zmywania wstępnego i uruchom zmywarkę. Być może trzeba będzie dodać więcej detergentu do zmywarki, w zależności od stopnia zabrudzenia i twardości wody w okolicy.

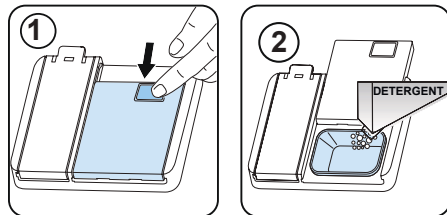

ROZDZIAŁ 4: PRZYGOTOWANIE ZMYWARKI DO UŻYTKU

Połączone detergenty

Połączone detergenty mogą mieć różne własności. Przed zastosowaniem danego detergentu dokładnie zapoznaj się ze wskazówkami. Ogólnie połączone detergenty zapewniają odpowiednie działanie tylko w pewnych warunkach.

Stosując tego rodzaju produkty należy wziąć pod uwagę następujące kwestie:

- Sprawdź specyfikację produktu, czy jest połączony, czy nie.
- Sprawdź, czy zastosowany detergent jest odpowiedni do stopnia twardości wody z sieci wodociągowej.
- Zapoznaj się ze wskazówkami podanymi na opakowaniach produktów.
- Należy zawsze umieszczać tabletki w pojemniku na detergent w dozowniku detergentu.
- Skontaktuj się ze sprzedawcami i uzyskaj informacje o właściwych warunkach użytkowania.
- Zastosowanie odpowiednich produktów zapewnia oszczędne zużycie soli i/lub środka do płukania.
- Zakres gwarancji zmywarki nie obejmuje roszczeń spowodowanych użyciem tych rodzajów detergentów.

Zalecane stosowanie: Jeśli chcesz uzyskać lepsze efekty zmywania stosując połączone detergenty, dodaj do zmywarki soli i środka do płukania, a następnie ustaw poziom twardości wody i dozowanie środka do płukania w najniższym położeniu.



Rozpuszczalność detergentów w tabletkach wytwarzanych przez różnych producentów zależy od temperatury i czasu zmywania. Dlatego nie zaleca się stosowania tych detergentów w krótkich programach. W przypadku tych programów bardziej odpowiednie jest użycie detergentów w proszku.

Ostrzeżenie: W przypadku wystąpienia jakichkolwiek problemów, z którymi nie spotkałeś się wcześniej przy użyciu detergentu danego typu, skontaktuj się bezpośrednio z jego producentem.

Jeśli zaprzestaniesz stosowania połączonych detergentów

- Napełnij pojemniki na sól i środek do płukania.
- Ustaw poziom twardości wody w najwyższym położeniu i uruchom pustą zmywarkę.
- Ustaw poziom twardości wody.
- Ustaw odpowiednie dozowanie środka do płukania.

Napełnienie środkiem do płukania i przeprowadzenie ustawień

Aby napełnić przegródkę na środek nabyliczający, otwórz jej korek. Napełnij komorę nabyliczaczem do poziomu MAX, a następnie zamknij korek. Uważaj, aby nie przepelnić komory na nabyliczacz i nie wytrzeć rozlanych płynów.

Aby zmienić poziom nabyliczacza, wykonaj poniższe czynności przed włączeniem urządzenia:

Obróć pokrętko do pozycji „wył.”.

- Naciśnij przycisk „Start / Pauza” i przytrzymaj go.
 - Obróć pokrętko o jeden krok w kierunku przeciwnym do ruchu wskazówek zegara.
 - Przytrzymaj przycisk „Start / Pauza”, aż diody LED zaczną migać, a „rA” zniknie.
 - Urządzenie wyświetli aktualne ustawienie.
 - Ustaw poziom, naciskając przyciski „+” i „-”.
 - Obróć pokrętko do pozycji „wył.”, Aby zapisać ustawienie.
- Ustawienie fabryczne to „4”.

Jeśli naczynia nie schną prawidłowo lub są poplamione, zwiększ poziom. Jeśli na naczyniach pojawiają się niebieskie plamy, zmniejsz poziom.

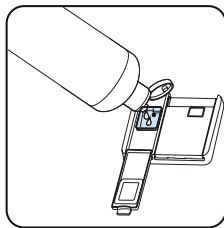
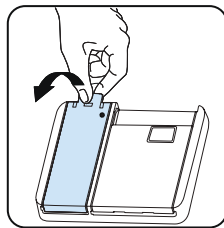

Poziom	Dawka rozjaśniacza	Wskaźnik
1	Brak płynu nabyliczającego	r1 pojawia się na wyświetlaczu.
2	Wydana zostanie 1 dawka	r2 pojawia się na wyświetlaczu.
3	Wydawane są 2 dawki	r3 pojawia się na wyświetlaczu.
4	Wydawane są 3 dawki	r4 pojawia się na wyświetlaczu.
5	Wydawane są 4 dawki	r5 pojawia się na wyświetlaczu.

WKŁADANIE NACZYŃ DO ZMYWARKI

Aby uzyskać najlepsze wyniki, należy postępować zgodnie z niniejszymi wskazówkami dotyczącymi wkładania naczyń.

Załadowanie zmywarki do naczyń do pojemności określonej przez producenta przyczyni się do oszczędności energii i wody.

Ręczne płukanie wstępne naczyń prowadzi do zwiększonego zużycia wody i energii i nie jest zalecane. W górnym koszu można umieścić kubki, szklanki, kieliszki, małe talerzyki, miski itp. Nie opieraj długich szklanek o siebie, ponieważ nie będą mogły pozostać stabilne i mogą ulec uszkodzeniu.

Wkładając kieliszki z długą nóżką i puchary opieraj je o krawędź kosza lub półkę, a nie o inne naczynia.

Wszystkie pojemniki takie jak kubki, szklanki i garnki należy włożyć do zmywarki otworem w dół; w przeciwnym razie w naczyniach może zbierać się woda.

Jeśli w maszynie jest kosz na sztućce, aby uzyskać najlepsze rezultaty, zaleca się stosowanie siatki na sztućce. Wszystkie większe naczynia (garnki, patelnie, pokrywki, talerze, miski itp.) i bardzo brudne należy umieścić na dolnej półce.

Naczynia i sztućce nie powinny być umieszczane nad sobą.



OSTRZEŻENIE: Uważać, aby nie zablokować obrotu ramion natryskowych.



OSTRZEŻENIE: Po włożeniu naczyń upewnić się, że nie uniemożliwiają one otwarcia dozownika detergentu.

- Zalecenia

Przed włożeniem naczyń do maszyny należy usunąć z nich większe pozostałości. Uruchomić maszynę z pełnym zmywaniem.



Nie przeciążać szuflad ani nie wkładać naczyń do niewłaściwego kosza.



OSTRZEŻENIE: Aby uniknąć ewentualnych obrażeń, noże z długimi trzonkami i ostrymi końcówkami należy układać w koszu ostrymi punktami do dołu lub poziomo.

ROZDZIAŁ 5: WKŁADANIE NACZYŃ DO ZMYWARKI

MIĘKKI DOTYK

Górny koszyk

Stelaż o regulowanej wysokości

Stelaże te służą do zwiększania pojemności górnego koszyka. Można w nie wkładać szklanki i kubki. Wysokość tych stelaży można regulować. Dzięki tej funkcji pod stelażami można umieszczać szklanki różnej wielkości.

Dzięki zamontowanym na koszyku elementom do regulacji wysokości można używać stelaży o 2 różnych wysokościach. Ponadto z boku na stelażach można umieszczać długie widelce, noże i łyżki, tak aby nie blokowały obrotu ramion.

Funkcja miękkiego dotyku umożliwia umieszczanie na stelażach delikatnych kieliszków. Kieliszek do wina umieszcza się w miejscu wskazanym na ilustracji.

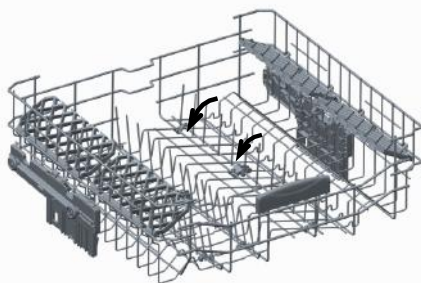
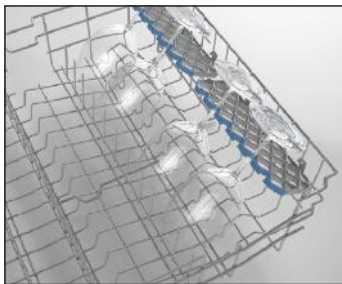

Składane kratki

Składane kratki na górnym koszu pozwalają łatwiej układać duże naczynia, takie jak garnki, patelnie itp. W razie potrzeby każdą część można złożyć osobno lub złożyć je wszystkie zyskując dużą przestrzeń. Żeby wyregulować składane kratki, podnieś je do góry lub złóż do dołu.

ROZDZIAŁ 5: WKŁADANIE NACZYŃ DO ZMYWARKI

Regulacja wysokości koszyka górnego

Górny koszyk zmywarki jest w położeniu górnym. Jeśli obniżyć się górny koszyk do położenia dolnego, w górnym koszyku można umieszczać i zmywać duże talerze. Otwórz blokady koszyka na końcu szyn koszyka górnego obracając je na boki i wyjmij ten koszyk. Zmień położenie kół; z powrotem załóż koszyk na szynę i zamknij blokady koszyka. W ten sposób można przenieść górny koszyk do położenia dolnego.

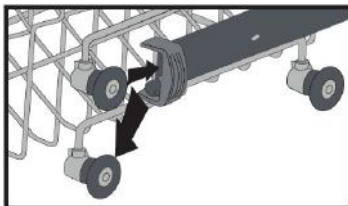
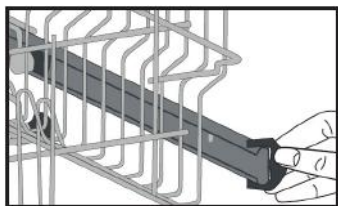

Koszyk dolny

Stelaże składane

Składane stelaże z czterech części ułatwiają umieszczanie dużych przedmiotów, takich jak garnki, patelnie itp. W razie potrzeby każdą część można składać oddzielnie, aby uzyskać więcej miejsca.

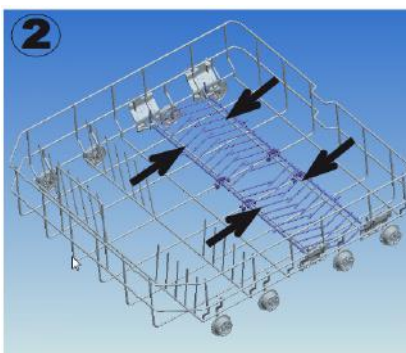
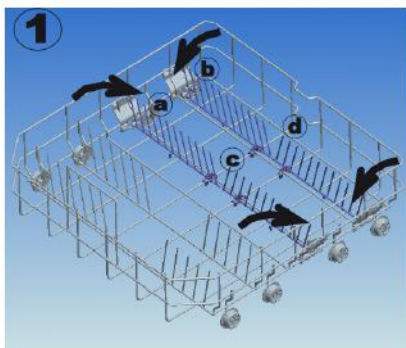

Ruchomy koszyk na sztućce można przesuwać pomiędzy przednimi a tylnymi drutami dolnego koszyka. Dzięki temu koszyk na sztućce można umieścić w pożądanym położeniu.



ROZDZIAŁ 5: WKŁADANIE NACZYŃ DO ZMYWARKI

Alternatywne sposoby napełniania koszyków Koszyk dolny

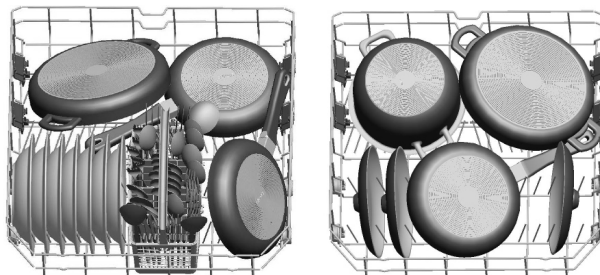

Koszyk górny

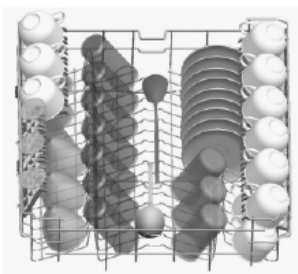

Niewłaściwe napełnianie koszyków

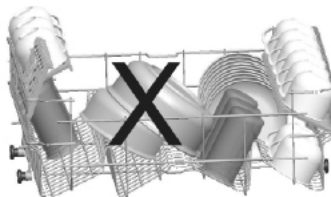
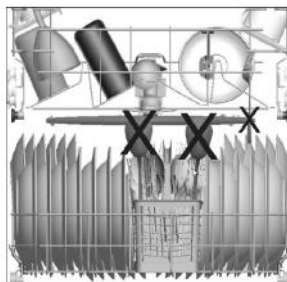
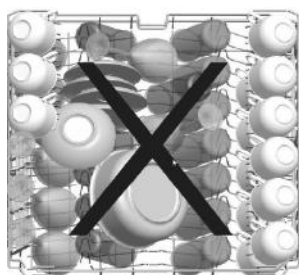

Nieprawidłowe włożenie naczyń może powodować niską skuteczność zmywania i suszenia. Aby uzyskać dobre wyniki, należy postępować zgodnie z zaleceniami producenta.

Ważna informacja dla laboratoriów badawczych

Aby uzyskać szczegółowe informacje na temat testów wydajności, proszę zapytać pod adresem: dishwasher@standardtest.info. W e-mailu proszę podać nazwę modelu i numer seryjny (20 cyfr), które znajdują się na drzwiczkach zmywarki.

ROZDZIAŁ 6: OPIS PROGRAMÓW

OPIS PROGRAMÓW

	P1	P2	P3
Nazwa programu:	Eco 50°	Express 50' 65°	Intensive 65°
Rodzaj zabrudzeń:	Standardowy program do codziennego zmywania normalnie zabrudzonych naczyń przy zmniejszonym zużyciu energii i wody	Do normalnie zabrudzonych, codziennie używanych naczyń z szybszym programem	Do mocno zabrudzonych naczyń
Stopień zabrudzenia:	Średnie	Średnie	Mocne
"Ilość detergentu: A: 25 cm ³ B: 15 cm ³ "	A	A	A
Czas trwania programu (godz.:min):	03:25	00:50	01:57
Zużycie energii el. (kWh/cykl):	0.937	1.100	1.700
Zużycie wody (l/cykl):	12.0	12.0	17.2

- Czas trwania programu może się zmieniać w zależności od ilości naczyń, temperatury wody, temperatury otoczenia oraz wybranych funkcji dodatkowych.
- Wartości podane w odniesieniu do programów innych niż Eko mają charakter wyłącznie orientacyjny.
- Program Eko jest odpowiedni do mycia naczyń zabrudzonych w normalnym stopniu. Jest to program zapewniający największą wydajność pod względem zużycia energii i wody. Jest to program wykorzystywany podczas oceny zgodności z przepisami UE dotyczącymi wymogów ekoprojektu.
- Zmywanie naczyń z gospodarstwa domowego w zmywarce zwykle oznacza mniejsze zużycie energii i wody w porównaniu ze zmywaniem ręcznym, przy zachowaniu instrukcji producenta zmywarki.
- Do krótkich programów należy używać tylko detergentów w proszku.
- Programy/krótkie nie obejmują suszenia.
- Aby przyspieszyć proces suszenia, zalecamy lekkie otwarcie drzwiczek po zakończeniu cyklu.
- Użytkownik może uzyskać dostęp do bazy danych produktów zawierającej informacje o modelu po zeskanowaniu kodu QR na etykiecie energetycznej.



UWAGA: Zgodnie z dyrektywami 1016/2010 i 1059/2010 wartości zużycia energii podczas programu Eko mogą się różnić. Powyższa tabela jest zgodna z wymogami dyrektyw 2019/2022 i 2017/2022

ROZDZIAŁ 7: WŁĄCZANIE ZMYWARKI I WYBIERANIE PROGRAMU

Wybieranie programów i obsługa zmywarki

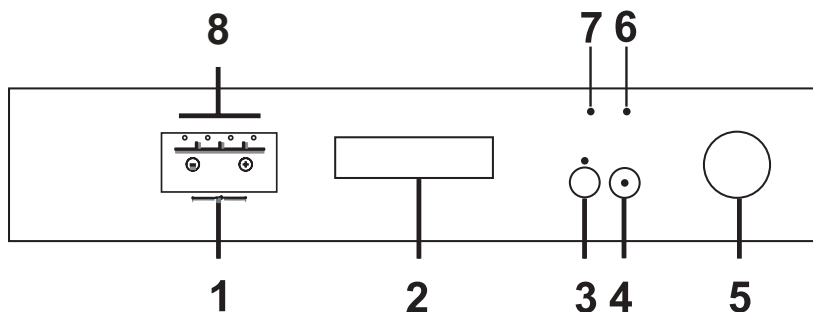

1. Wskaźnik czasu do końca programu

Wskaźnik czasu do końca programu pokazuje czas trwania programów i czas do końca trwającego programu. Dodatkowo można ustawić czas opóźnienia włączenia programu od 1 do 19 godzin, naciskając przyciski na wskaźniku przed uruchomieniem programu. Aby zmienić czas opóźnienia, należy nacisnąć przycisk Start/pauza, a następnie użyć przycisków „+” i „-” na wyświetlaczu. W celu włączenia opóźnienia należy ponownie nacisnąć przycisk Start/pauza.

Jeśli użytkownik ustawi przełącznik wyboru programu w położeniu wyłączenia po włączeniu opóźnienia, po uruchomieniu programu pozostały czas opóźnienia zostanie zapisany, a program zostanie wznowiony po upływie pozostałego czasu opóźnienia po wybraniu nowego programu.

Aby anulować opóźnienie, należy zmienić ustawienie na 0 h przy użyciu przycisków „+” i „-”.

2. Klamka

Do otwierania i zamykania drzwiczek zmywarki służy klamka.

3. Przycisk połowy wsadu

Dzięki funkcji połowy wsadu zmywarki można skrócić czas wybranego programu i zmniejszyć o połowę zużycie energii i wody (patrz lista programów na str. 24).

Uwaga: W przypadku użycia dodatkowej funkcji (np. opóźnienia lub połowy wsadu) w ostatnim wybranym programie zmywania po wyłączeniu i włączeniu zmywarki wybrana funkcja nie będzie aktywna w kolejnym wybranym programie zmywania. Aby skorzystać z tej funkcji w nowo wybranym programie, należy ją wybrać ponownie.

4. Przycisk Start/pauza

Po naciśnięciu przycisku Start/pauza program wybrany za pomocą przełącznika wyboru programu zacznie działać, a lampka zmywania zaświeci się. Po uruchomieniu programu lampka przycisku Start/pauza zgaśnie. W stanie zatrzymania programu lampka przycisku Start/pauza miga, a lampka zmywania świeci.

5. Przełącznik wyboru programu włączenia lub wyłączenia zmywarki

Przełącznik znajdujący się w położeniu wyłączenia powoduje wyłączenie zasilania zmywarki. W innych położeniach przełącznika zmywarka jest włączona i możliwy jest wybór programu.

6. Wskaźnik braku soli

Znajdujący się na wyświetlaczu wskaźnik braku soli ostrzega o niewystarczającym poziomie soli w zmywarce. Jeżeli ten wskaźnik się świeci, należy uzupełnić sól w dozowniku.

7. Wskaźnik braku nabłyszczacza

Znajdujący się na wyświetlaczu wskaźnik braku nabłyszczacza ostrzega o niewystarczającym poziomie nabłyszczacza w zmywarce. Jeżeli ten wskaźnik się świeci, należy uzupełnić nabłyszczacz w dozowniku.

8. Lampki monitorowania programu

Przebieg programu można śledzić, obserwując lampki przebiegu programu na panelu sterowania.

- Zmywanie
- Płukanie
- Suszenie
- Koniec

Korzystanie z blokady przed dziećmi

Aby włączyć blokadę przed dziećmi, należy nacisnąć jednocześnie przez 3 sekundy przyciski „+” i „-” na wskaźniku pozostałego czasu programu. Na wskaźniku pozostałego czasu programu zostanie wyświetlony na 2 sekundy symbol „CL”. Aby wyłączyć tę funkcję, należy ponownie nacisnąć jednocześnie przez 3 sekundy przyciski „+” i „-”. Symbol „CL” będzie migać przez 2 sekundy.

ROZDZIAŁ 7: WŁĄCZANIE ZMYWARKI I WYBIERANIE PROGRAMU

Obsługa zmywarki

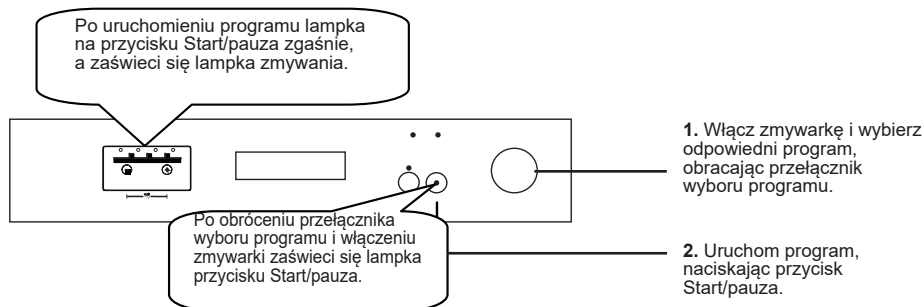

Monitorowanie przebiegu programu

Przebieg programu można śledzić, obserwując lampki przebiegu programu na panelu sterowania.

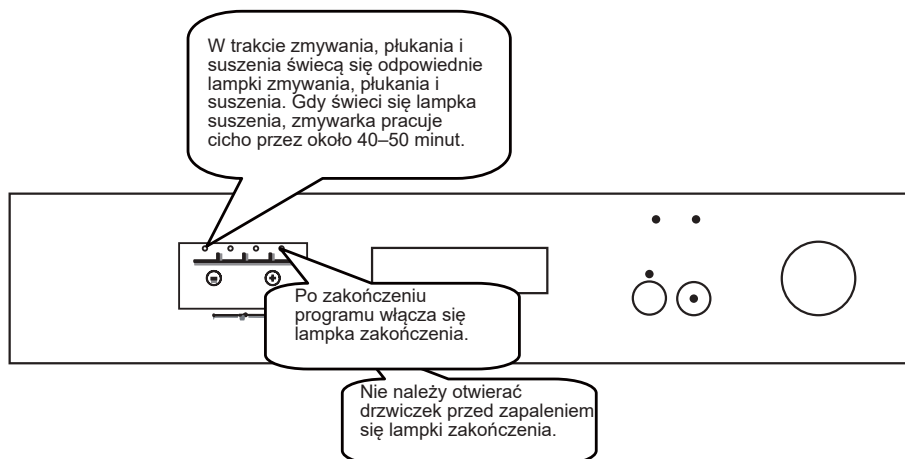

Zmiana programu

Aby zmienić program zmywania po jego uruchomieniu:

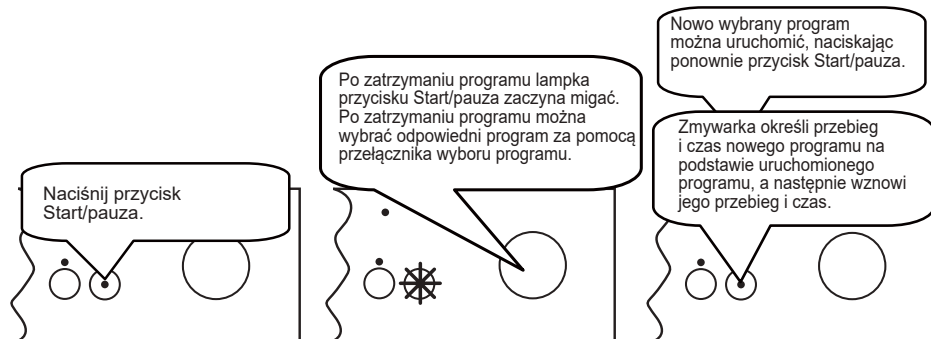

ROZDZIAŁ 7: WŁĄCZANIE ZMYWARKI I WYBIERANIE PROGRAMU

Anulowanie programu

Aby anulować program zmywania po jego uruchomieniu:

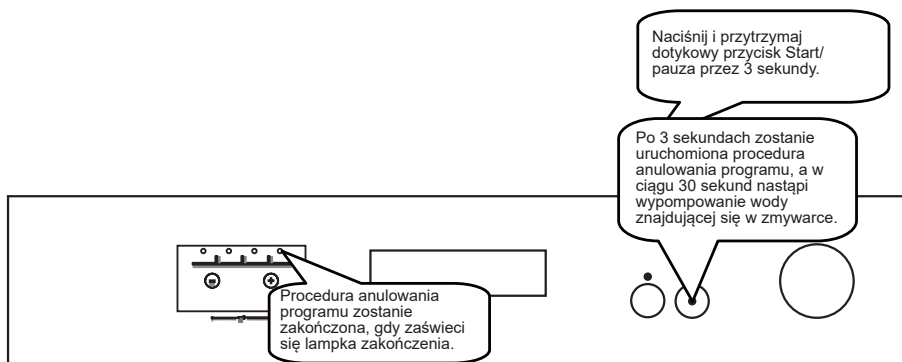

Wyłączanie zmywarki

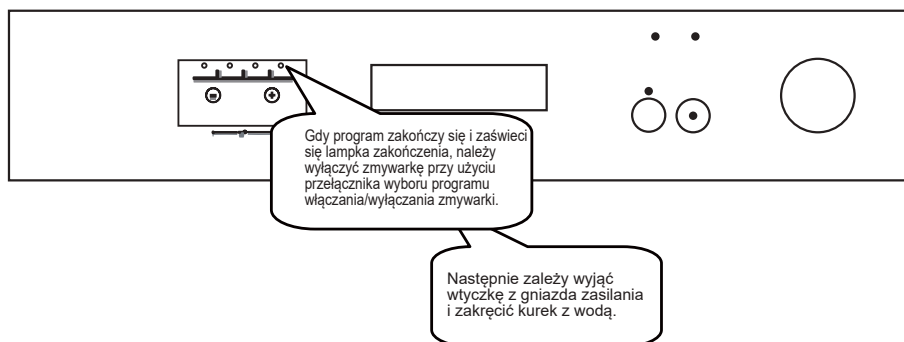

UWAGA: aby przyspieszyć suszenie, po zakończeniu programu i zaświeceniu lampki zakończenia można na kilka minut otworzyć drzwiczki zmywarki.

UWAGA: program zmywania zostaje wznowiony od miejsca otwarcia i zamknięcia drzwiczek lub wyłączenia i włączenia zasilania podczas zmywania.

UWAGA: jeśli w trakcie suszenia nastąpi przerwa w zasilaniu, program zostanie przerwany. Zmywarka będzie gotowa na wybór nowego programu.

CZYSZCZENIE I KONSERWACJA

Czyszczenie zmywarki ma znaczenie dla uzyskania długiej żywotności urządzenia. Należy się upewnić, że ustawienie zmiękczenia wody (jeśli jest dostępne) określono prawidłowo, a także że stosuje się odpowiednią ilość detergentu, aby zapobiec gromadzeniu się kamienia. Po zapaleniu się czujnika poziomu soli należy napełnić zbiornik na sól.

Z upływem czasu w zmywarce może gromadzić się tłuszcz i kamień. W takiej sytuacji należy:

- Napełnić komorę na detergent bez ładowania naczyń do zmywarki. Wybrać program mycia z wysoką temperaturą i uruchomić pustą zmywarkę. Jeśli po zakończeniu programu mycia zmywarka nie jest odpowiednio wyczyszczona, należy zastosować środek do czyszczenia zmywarek.
- Aby wydłużyć żywotność zmywarki, należy czyścić urządzenie regularnie raz w miesiącu.
- Regularnie przecierać uszczelki drzwi za pomocą wilgotnej ściereczki, aby usunąć wszelkie nagromadzone pozostałości lub substancje obce.

- Filtry

Czyścić filtry i ramiona natryskowe co najmniej raz w tygodniu. Jeśli na zgrubnym lub drobnym filtrze pozostały jakieś resztki jedzenia lub substancje obce, należy je usunąć i dokładnie umyć filtry pod wodą.

- a) Mikrofiltr b) Filtr zgrubny
c) Filtr metalowy

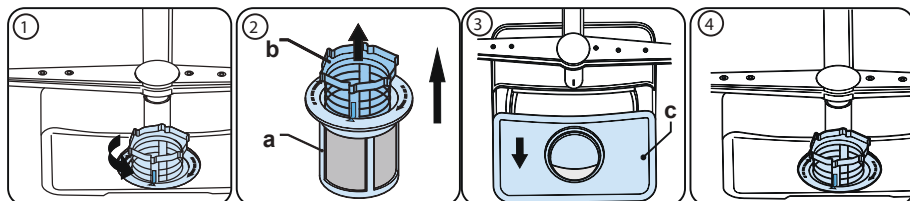

Aby wymontować i wyczyścić zespół filtrów, należy przekręcić go w lewo i wyjąć poprzez uniesienie w górę (1). Wyciągnąć filtr zgrubny z mikrofiltra (2). Następnie wyciągnąć i wyjąć filtr metalowy (3). Płukać filtr dużą ilością wody do czasu usunięcia osadu. Złożyć filtry. Włożyć wkład filtra i obrócić go w prawo (4).

- Nie używać zmywarki bez żadnego filtra.
- Niewłaściwe założenie filtra zmniejsza skuteczność zmywania.
- Czyste filtry są niezbędne do prawidłowego działania urządzenia.

- Ramiona natryskowe

Upewnić się, że otwory w ramionach natryskowych nie są zatkane, a w ramionach nie ma żadnych resztek jedzenia ani ciał obcych. Jeśli coś się zatkało, należy wyjąć ramiona natryskowe i umyć je pod wodą. Aby wyjąć górne ramię natryskowe, należy

ROZDZIAŁ 8: KONSERWACJA I CZYSZCZENIE

odkręcić nakrętkę mocującą poprzez obracanie w prawo i pociągnięcie w dół. Przy zakładaniu górnego ramienia z powrotem należy się upewnić, że nakrętka jest całkowicie dokręcona.

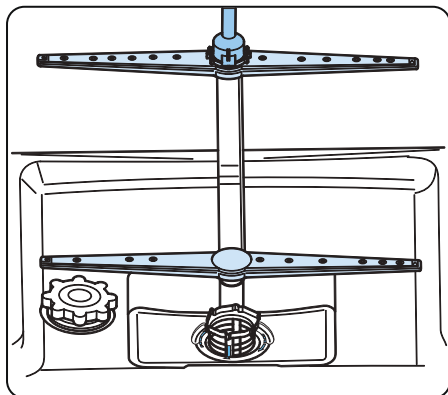

Pompa odpływowa

Duże resztki jedzenia lub ciała obce, które nie zostaną zatrzymane na filtrach, mogą zatkać pompę brudnej wody. Jeśli dojdzie do takiej sytuacji, woda do płukania pozostaje na poziomie ponad filtrem.

▲ Ostrzeżenie: Zagrożenie

przecięciem!

Podczas czyszczenia pompy brudnej wody należy uważać, aby nie skaleczyć się kawałkami zbitego szkła lub ostrymi sztućcami itp.

Sposób postępowania:

1. Zawsze najpierw odłączyć urządzenie od zasilania sieciowego.
2. Wyjąć kosze na naczynia.
3. Wyjąć filtry.
4. Wybrać wodę, w razie potrzeby użyć gąbki.
5. Sprawdzić opróżnione miejsce i usunąć wszelkie ciała obce.
6. Zamontować filtry.
7. Włożyć kosze.

ROZDZIAŁ 9: KODY AWARII I CO ROBIĆ W RAZIE AWARII

KOD BŁĘDU	OPIS BŁĘDU	DZIAŁANIE
F5	Niewystarczający dopływ wody	<ul style="list-style-type: none"> • Upewnij się, że kran wlotu wody jest całkowicie otwarty i że nie awarii zasilania w wodę. • Zakręć kran wlotu wody, odłącz od niego wąż dopływu wody i oczyść filtr na przyłączanym końcu węża. • Ponownie uruchom zmywarkę, a jeśli błąd się utrzymuje, skontaktuj się z serwisem.
F3	Błąd ciągłości dopływu wody	<ul style="list-style-type: none"> • Zakręć kran. • Skontaktuj się z serwisem.
F2	Nie można odprowadzić zużytej wody ze zmywarki.	<ul style="list-style-type: none"> • Zatkany jest wąż odpływu wody. • Może zatkały się filtry zmywarki. • Wyłącz i ponownie włącz zasilanie zmywarki i uruchom polecenie anulowania programu. • jeśli błąd się utrzymuje, skontaktuj się z serwisem.
F8	Błąd grzałki	<ul style="list-style-type: none"> • Skontaktuj się z serwisem.
F1	Aktywny alarm przepełnienia wodą	<ul style="list-style-type: none"> • Wyłącz zmywarkę i zamknij dopływ wody. • Skontaktuj się z serwisem.
FE	Uszkodzona karta elektroniczna	<ul style="list-style-type: none"> • Skontaktuj się z serwisem.
F7	Błąd przegrzania (temperatura urządzenia jest zbyt wysoka)	<ul style="list-style-type: none"> • Skontaktuj się z serwisem.
F6	Czujnik uszkodzenia grzałki	<ul style="list-style-type: none"> • Skontaktuj się z serwisem.

Prace montażowe i naprawcze muszą być zawsze wykonywane przez autoryzowanych serwisantów, aby uniknąć ryzyka. Producent nie ponosi odpowiedzialności za szkody mogące wyniknąć z procedur wykonywanych przez osoby nieupoważnione. Naprawy mogą być wykonywane wyłącznie przez techników. W razie potrzeby wymiany podzespołu należy stosować wyłącznie oryginalne części zamienne.

Nieprawidłowo wykonane naprawy lub stosowanie nieoryginalnych części zamiennych może spowodować znaczne szkody, a także narazić użytkownika na duże ryzyko.

Dane kontaktowe do serwisu klienta znajdują się na końcu dokumentu.

Oryginalne części zamienne do poszczególnych funkcji zgodne z wymogami ekoprojektu można uzyskać w dziale serwisu klienta przez okres co najmniej 10 lat od daty wprowadzenia urządzenia na rynek Europejskiego Obszaru Gospodarczego.

ROZDZIAŁ 10: INFORMACJE PRAKTYCZNE I UŻYTECZNE

Jeśli pali się jedna z lampek monitorowania programu, a lampka Start/Pause pali się i gaśnie, Drzwiczki zmywarki są otwarte, zamknij je.

Jeśli program się nie uruchamia

- Sprawdź, czy wtyczka jest włożona do gniazdka.
- Sprawdź bezpieczniki w domu.
- Upewnij się, że kran wlotu wody jest otwarty.
- Upewnij się, że drzwiczki zmywarki są zamknięte.
- Upewnij się, że zmywarka została włączona naciśnięciem przycisku Power On / Off (Zasilanie Zał./Wył.)
- Upewnij się, że filtr na wlocie wody i filtry zmywarki nie są zatkane.

Jeśli migają lampki „Wash / Dry” (Zmywanie/Suszenie) i „End” (Koniec)

- Aktywny jest alarm przelewania wody
- Zakręć kurek i skontaktuj się z autoryzowanym serwisem.

Jeśli po zakończeniu zmywania nie gasną lampki kontrolne

Nie został jeszcze zwolniony przycisk Power On / Off (Zasilanie Zał./Wył.)

Jeżeli w komorze na detergent pozostają jego resztki

Dodano detergent, gdy jego komora była mokra.

Jeśli po ukończeniu programu w zmywarce pozostaje woda

- Węza spustu wody jest zatkany lub skręcony.
- Filtry są zatkane.
- Program się jeszcze nie skończył.

Jeśli zmywarka zatrzymuje się w trakcie zmywania

- Awaria zasilania
- Brak dopływu wody
- Program może być w trybie gotowości.

Jeśli w trakcie zmywania słychać odgłosy wstrząsów i uderzeń

- Nieprawidłowo włożone naczynia
- Ramię natryskowe uderza o naczynia.

Jeśli na naczyniach zostają reszki jedzenia

- Nieprawidłowo włożone naczynia, rozpylana woda nie sięga tych miejsc
- Przepelniony koszyk
- Naczynia opierają się o siebie.
- Dodano za mało detergentu.
- Wybrano nieodpowiedni, zbyt słaby program zmywania.
- Ramię natryskowe zatkane resztką jedzenia.

- Zatkane filtry

- Nieprawidłowo założone filtry

- Zatkana pompa spustu wody

Jeśli na naczyniach zostają białawe plamy

- Użyto zbyt mało detergentu.
- Zbyt nisko ustawiony poziom dozowania środka nablyszczającego
- Nie stosuje się soli specjalnej pomimo wysokiej twardości wody.
- Zbyt nisko ustawiony poziom układu zmiękczenia wody
- Nie całkiem zamknięta pokrywka komory na sól

Jeśli naczynia nie wysychają do sucha

- Wybrano program bez suszenia.
- Zbyt nisko ustawiona dawka środka nablyszczającego
- Zbyt szybko wyjęto naczynia.

Jeśli na naczyniach zostają plamy rdzy

- Zmywane naczynia nie są należycie nierdzewne.
- Wysoki poziom soli w wodzie do zmywania.
- Nie całkiem zamknięta pokrywka komory na sól
- Zbyt dużo soli wysypało się na boki i do zmywarki podczas napełniania jej solą.
- Złe uziemienie sieci elektrycznej.

Jeśli po podjęciu tych działań, albo w razie jakiegokolwiek tu nieuwzględnionej awarii wezwij autoryzowany serwis.

INFORMACJE PRAKTYCZNE I UŻYTECZNE

1- Zawsze, gdy nie zamierzasz używać zmywarki

- Wymij wtyczkę zmywarki z gniazda i zakręć wodę.
- Zostaw drzwiczki lekko uchylone, aby zapobiegania tworzeniu się nieprzyjemnych zapachów.
- Utrzymuj wewnątrz zmywarki w czystości.

2-Eliminowanie kropli wody

- Zmywaj naczynia przy użyciu intensywnego programu.
- Wymij ze zmywarki wszystkie pojemniki metalowe.
- Nie dodawaj detergentu.

3- Jeśli prawidłowo umieścić naczynia w zmywarce, będziesz jej używać w najlepszy sposób pod względem zużycia energii oraz wydajności mycia i suszenia.

4- Oczyszczyć z grubsza naczynia z resztek jedzenia przed ich włożeniem do zmywarki.

5- Uruchamiaj zmywarkę dopiero wtedy, gdy jest całkiem pełna.

6- Stosuj program zmywania wstępnego tylko, jeśli to konieczne.

7- Przy wyborze programu bierz pod uwagę informacje o nim i dane z tabeli średniego zużycia energii.

8- Ponieważ zmywarka będzie się znacznie nagrzewać, nie należy jej ustawiać w pobliżu lodówki.

9- Jeśli zmywarka stoi w miejscu, gdzie temperatura może spaść poniżej zera, należy całkowicie spuścić pozostałą w niej wodę. Zakręć kran z wodą, odłącz od niego wąż dopływu wody i pozwól wyciec wodzie z wnętrza zmywarki.

POZBYWANIE SIĘ ZUŻYTEJ ZMYWARKI

Ten symbol na produkcie lub opakowaniu oznacza, że produkt nie powinien być traktowany jako odpadki domowe. Powinien natomiast zostać dostarczony do odpowiedniego miejsca zbiórki elektrycznych i elektronicznych

surowców wtórnych. Przyczynisz się tym do uniknięcia potencjalnie negatywnych skutków dla środowiska naturalnego i zdrowia ludzi.

Odzysk surowców wtórnych pomoże w zachowaniu zasobów naturalnych. Aby uzyskać więcej szczegółowych informacji na temat odzysku surowców wtórnych z tego produktu, proszę skontaktować się z władzami lokalnymi, krajowym serwisem oczyszczania z odpadów, lub sklepem, w którym go zakupiono.

W filtrze biologicznym PP zmywarki znajduje się produkt biobójczy zapobiegający namnażaniu się bakterii. Substancja czynna: pirytionian cynku (nr CAS: 13463-41-7)





Service & Support

Visit Our Website
sharphomeappliances.com

SHARP

Be Original.



QW-HX12F47ES-DE

Dishwasher

HR Upute za uporabu

SADRŽAJ

POGLAVLJE-1: OBJAŠNJENJE PROIZVODA	
Tehničke specifikacije	5
Sukladnost sa standardima i testnim podacima	5
POGLAVLJE-2: SIGURNOSNE INFORMACIJE I PREPORUKE	
Recikliranje	6
Sigurnosne informacije	6
Preporuke	8
Predmeti neprikladni za pranje u perilici	8
POGLAVLJE-3: INSTALACIJA PERILICE	
Smještaj perilice	8
Priključenje perilice na dovod vode	9
Crijevo za dovod vode	9
Crijevo za odvod vode	9
Priključak na napajanje	10
Ugradnja perilice ispod kuhinjske radne ploče	11
Prije upotrebe perilice	13
POGLAVLJE-4: PRIPREMA PERILICE ZA UPOTREBU	
Važnost dekalifikacije vode	13
Punjenje solju	13
Traka za testiranje	13
Prilagođavanje potrošnje soli	14
Upotreba deterdženta	14
Punjenje odjeljka za deterdžent	14
Kombinirani deterdžent	15
Punjenje sredstvom za ispiranje i postavljanje	15
POGLAVLJE-5: PUNJENJE PERILICE POSUĐA	
Polica za posuđe	16
Alternativno punjenje košara	18
POGLAVLJE-6: OPISI PROGRAMA	
Programi	19
POGLAVLJE-7: UKLJUČIVANJE PERILICE I ODABIR PROGRAMA	
Uključivanje perilice	21
Slijed programa	21
Promjena programa	21
Promjena programa uz ponovno postavljanje	22
Isključivanje perilice	22
POGLAVLJE-8: ODRŽAVANJE I ČIŠĆENJE	
Filtri	23
Mlaznice	23
Filtar crijeva	23
POGLAVLJE-9: KODOVI POGREŠAKA I ŠTO UČINITI U SLUČAJU POGREŠKE	24
POGLAVLJE-10: PRAKTIČNE I KORISNE INFORMACIJE	25

Dragi korisniče, naš je cilj ponuditi vam proizvode visoke kvalitete koji nadmašuju vaša očekivanja. Uređaj je proizveden u suvremenoj tvornici i njegova je kvaliteta pažljivo i pomno testirana.

Ovaj priručnik pripremljen je kako bi vam pomogao pri upotrebi uređaja, koji je proizveden uz pomoć najsuverenije tehnologije koja je pouzdana i maksimalno učinkovita.

Prije upotrebe uređaja pažljivo pročitajte priručnik koji sadrži osnovne informacije za sigurnu instalaciju, održavanje i upotrebu. Obratite se najbližem ovlaštenom servisnom centru radi instalacije proizvoda.

Upute za upotrebu primjenjive su za nekoliko modela. Zbog toga su moguće razlike.

POGLAVLJE-1: OBJAŠNJENJE PROIZVODA

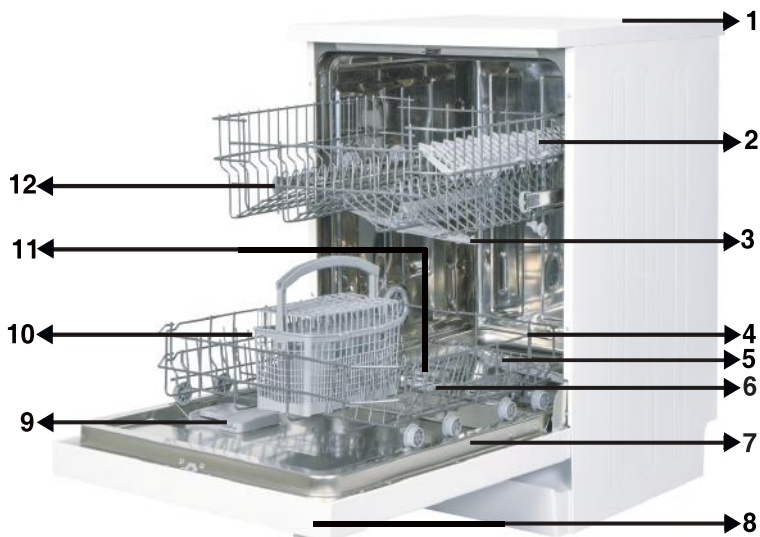

1. Gornji poklopac
2. Gornja košara s policama
3. Gornja mlaznica
4. Donja košara
5. Donja mlaznica
6. Filtri
7. Natpisna pločica
8. Upravljačka ploča
9. Raspršivač deterdženta i sredstva za ispiranje
10. Košara za pribor za jelo
11. Raspršivač soli
12. Vodilica gornje košare

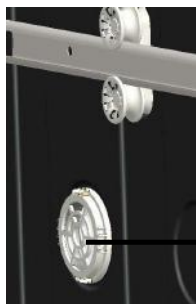

- 13. Aktivna jedinica za sušenje:**
Ovaj sustav omogućuje bolji učinak sušenja posuđa.

POGLAVLJE-1: TEHNIČKE SPECIFIKACIJE

Tehničke karakteristike

Kapacitet	13 setova suđa
Visina	850 mm
Visina (bez gornjeg pokrova)	820 mm
Širina	598 mm
Dubina	598 mm
Neto težina	46 kg
Napon	220-240 V, 50 Hz
Maksimalna snaga	1900 W
Snaga grijanja	1800 W
Snaga dovoda	100 W
Snaga odvoda	30 W
Pritisak vode	0,03 MPa (0,3 bar)-1 MPa (10 bar)
Struja	10 A

Sukladnost sa standardima i testnim podacima / EU izjava o sukladnosti

Ovaj proizvod ispunjava zahtjeve svih primjenjivih direktiva EU-a s odgovarajućim usklađenim standardima, koji određuju CE oznake.

Posjetite internetsku stranicu **www.sharphomeappliances.com** ako vam je potrebna elektronička verzija uputa za uporabu.

SIGURNOSNE INFORMACIJE I PREPORUKE

Recikliranje

- U određenim dijelovima i pakiranju upotrebljeni su materijali koji se mogu reciklirati.
- Plastični dijelovi označeni su internacionalnim skraćenicama: (>PE<, >PS<, >POM<, >PP<)
- Kartonski dijelovi proizvedeni su od recikliranog papira i kao takve potrebno ih je odlagati u za to predviđene spremnike za recikliranje.
- Takvi materijali nisu prikladni za kantu za otpatke. Odložite ih u za to posebno namijenjena i pripremljena reciklažna dvorišta.
- Kontaktirajte s relevantnim reciklažnim dvorištima kako biste dobili informacije o načinima i mjestima odlaganja.

Sigurnosne informacije

Kada preuzmete dostavljenu perilicu

- Ako vidite da je pakiranje perilice oštećeno, obratite se ovlaštenom servisu.
- Uklonite ambalažu kao što je navedeno i odložite u skladu s zakonom o zbrinjavanju takve vrste otpada.

Prilikom instalacije perilice obratite pažnju na sljedeće:

- Odaberite stabilnu i sigurnu podlogu na koju ćete staviti perilicu.
- Instalaciju i povezivanje perilice na odvod i dovod vode napravite u skladu s navedenim uputama i prema sigurnosnim standardima.
- Instalaciju i popravak perilice provjerite samo ovlaštenom servisnom osoblju.
- U slučaju popravka perilice koristite samo originalne rezervne dijelove.
- Prije instalacije provjerite da li je perilica odspojena sa napajanja.
- Provjerite je li sustav osigurača spojen u skladu s pravilima.
- Sva povezivanja na napajanje trebaju biti u skladu s vrijednostima navedenima na natpisnoj pločici uređaja.
- Pazite da perilica ne stoji na kabelu za napajanje.
- Ne koristite produžne kablove ili višestruke utičnice prilikom spajanja perilice na napajanje. Nakon instalacije morate biti u mogućnosti na jednostavan način pristupiti utikaču.
- Nakon instalacije stavite u pogon praznu perilicu.

Svakodnevna upotreba

- Ovaj uređaj namijenjen je samo za kućnu uporabu i ne može se koristiti u druge svrhe. Uporabom uređaja u komercijalne svrhe gubite prava na jamstvo.
- Nemojte se penjati na perilicu, sjediti na nju i stavljati teret kada su vrata perilice otvorena jer se može prevrnuti.
- Nikada nemojte upotrebljavati deterđent i sredstvo za ispiranje koji nisu proizvedeni za perilice. Proizvođač ne snosi odgovornost za to.
- Voda u odjeljku za pranje perilice nije za piće.

POGLAVLJE-2: SIGURNOSNE INFORMACIJE I PREPORUKE

- U odjeljak za pranje ne stavljajte nikakve kemijske tvari koje se otapaju, npr. otapala, zbog opasnosti od eksplozije.
- Prije pranja plastičnih predmeta uvjerite se da su termički otporni.
- Djeca starija od 8 godina i osobe s ograničenim fizičkim i mentalnim sposobnostima te osobe bez iskustva i znanja za uporabu smiju koristiti uređaj ako su pod nadzorom osobe odgovorne za njihovu sigurnost ili imaju upute za uporabu uređaja i shvaćaju moguće opasnosti. Djeca se ne smiju igrati s proizvodom. Djeca ne smiju čistiti i održavati perilicu ako nisu pod nadzorom.
- U perilicu nemojte stavljati neprikladne i teške predmete koji su iznad kapaciteta košare. Proizvođač ne snosi odgovornost za oštećenja unutarnjih dijelova.
- Vrata se ne smiju otvarati dok perilica radi. Sigurnosni uređaj osigurava zaustavljanje perilice nakon otvaranja vrata.
- Ne ostavljajte vrata otvorena kako biste izbjegli nezgode.
- Noževe i druge oštre predmete smjestite u košare na takav način da oštricom budu okrenuti prema dolje.
- Oštećeni kabel za napajanje mora zamijeniti proizvođač, serviser ili stručna osoba kako bi se izbjegla moguća opasnost.
- Vrata perilice otvaraju se na završetku programa ako je opcija uštede energije EnergySave postavljena u položaj „Da”. Pričekajte jednu minutu prije ručnog zatvaranja vrata perilice kako ne biste oštetili mehanizam za automatsko zatvaranje vrata. Vrata moraju biti otvorena 30 minuta radi učinkovitoga sušenja (kod modela sa sustavom za automatsko otvaranje vrata).

Upozorenje: Nemojte stajati izravno ispred vrata perilice nakon oglašavanja zvučnog signala za automatsko otvaranje.

Sigurnost djece

- Ambalažu odložite na mjesto koje je van dohvata djece.
- Ne dozvolite djeci da se igraju perilicom za suđe.
- Držite djecu podalje od deterdženata i sredstava za ispiranje.
- Držite djecu podalje od perilice ako je otvorena jer postoji mogućnost od nakupina sredstava za pranje unutar perilice.
- Pazite da vaša stara perilica ne predstavlja opasnost za djecu. Djeca su se znala zaključati u starim perilicama. Da biste spriječili takvu situaciju osigurajte da brava na vratima perilice nije u funkciji i otklonite sve kablove napajanja.

U slučaju kvara perilice

- Ako popravke izvodi neovlašteno servisno osoblje, izgubit ćete pravo na jamstvo.
- Prije bilo kakvih popravaka provjerite da li ste odspojili uređaj s napajanja. Isključite perilicu, odspojite utikač iz utičnice i obustavite dovod vode.

Preporuke

- Za uštedu električne energije i vode, prije stavljanja posuđa u perilicu uklonite tvrde ostatke hrane. Započnite stroj nakon što je u potpunosti učita.
- Program pretpranja koristite samo ukoliko je pretpranje suđa neophodno.
- Posuđe sa šupljinama kao što su zdjele, čaše ili dublje posude smjestite u perilicu tako da je okrenuto prema dolje.
- Ne stavljajte u perilicu posuđe koje nije predviđeno za takvu vrstu pranja ili previše posuđa.

Predmeti neprikladni za pranje u perilici:

- Pepeo od cigareta, ostaci svijeća, laka, boje, kemijske tvari, materijali od legura željeza;
- Vilice, žlice i noževi sa drškama od drveta, bjelokosti ili sedefa; lijepljeni pribor ili pribor isprljan abrazivnim sredstvima, kiselinama ili kemikalijama.
- Plastični predmeti koji nisu termički otporni, bakreni predmeti i predmeti koji su emajlirani.
- Aluminijski predmeti, predmeti od srebra (ukoliko ih perete u perilici mogu izgubiti prirodnu boju i potamniti).
- Određene vrste čaša koje su izrađene od osjetljivijeg stakla, porculan ukrašen ornamentalnim uzorcima koji u slučaju pranja u perilici izbljedu već nakon prvog pranja, određene vrste kristala koje tijekom vremena mogu izgubiti prozornost, određene vrste pribora za jelo koji nije termički otporan, kristalne čaše, daske za rezanje, predmeti od sintetičkog vlakna;
- Upijajući predmeti kao što su spužve ili kuhinjske krpe.

Upozorenje: Ukoliko kupujete novo suđe provjerite da li je predviđeno za pranje u perilici.

INSTALACIJA PERILICE ZA SUĐE

Smještaj perilice

Prilikom odabira mjesta za instalaciju pazite da možete jednostavno stavljati i vadite posuđe.

Ne stavljajte perilicu u prostor gdje postoji mogućnost od pada temperature ispod 0°C.

Prije smještaja perilice odvojite svu ambalažu u skladu s uputama navedenim na pakiranju.

Smjestite perilicu u blizinu dovoda vode. Tijekom postavljanja perilice imajte na umu da se spojevi vode i električne energije neće mijenjati nakon priključivanja. Ne pomičite perilicu na način da ju držite za ručku vrata ili gornju ploču.

Ostavite dovoljno prostora sa svih strana perilice kako bi se mogla lagano pomicati naprijed i nazad prilikom čišćenja.

Pazite da ne prignječite crijeva za dovod i odvod vode tijekom postavljanja mašine. Pazite da perilica ne stoji na kabelu za napajanje.

Pomoću nivelirajućih nožica ugodite perilicu na način da čvrsto i stabilno stoji na podlozi. Ispravnim postavljanjem perilice osiguravate i pravilno otvaranje i zatvaranje vrata.

POGLAVLJE-3: INSTALACIJA PERILICE ZA SUĐE

Ako ne možete pravilno zatvoriti vrata, provjerite stoji li perilica stabilno na podu. Ako ne stoji stabilno, prilagodite nožice dok ne bude stabilna.

Priključenje perilice na dovod vode

Vodovodne cijevi moraju biti prikladne za instalaciju perilice posuđa. Preporučujemo upotrebu filtra na dovodu vode kako biste spriječili eventualna oštećenja perilice uzrokovana prljavštinom (poput pijeska, zemlje, hrđe i sl.) koja se može dovesti kroz glavni dovod vode ili unutarnji sustav vodovoda te tako izbjegli nastajanje naslaga te promjenu boje nakon pranja.

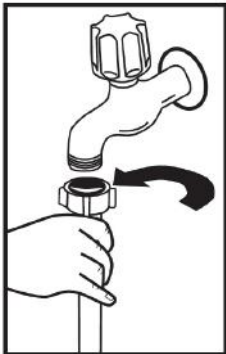

Cijev za dovod vode

Nemojte upotrebljavati crijevo za dovod vode stare perilice. Umjesto toga upotrijebite novo crijevo isporučeno s perilicom. Ako spajate perilicu s novim crijevom za dovod vode ili crijevom koje dugo niste upotrebljavali, prije spajanje pustite da njime teče voda određeno vrijeme. Crijevo za dovod vode spojite direktno na priključak. Pritisak na slavini treba biti najmanje 0,03 Mpa i najviše 1 Mpa. Ako je pritisak vode veći od 1 Mpa, između se treba ugraditi ventil za smanjivanje pritiska.

Nakon priključka otvorite slavinu do kraja i provjerite je li nepropusno. Radi sigurnosti perilice nakon svakog programa pranja zatvorite dovod vode.

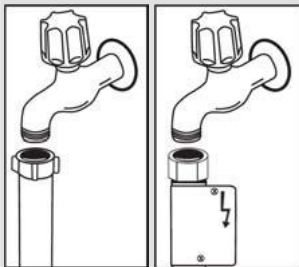

NAPOMENA:Neki modeli imaju Aquastop priključak. Upotrebom Aquastopa stvara se opasna napetost. Ne zatvarajte ispusni otvor vode Aquastop. Nemojte da se savije ili zamota.

Cijev za odvod vode

Cijev za odvod vode moguće je priključiti direktno na odvod vode ili ga staviti u sudoper. Korištenjem specijalno savijene cijevi (ukoliko je dostupna) voda može otjecati i direktno u sudoper s odvodom. Spoj treba biti izveden između 50 i 110 cm od poda.

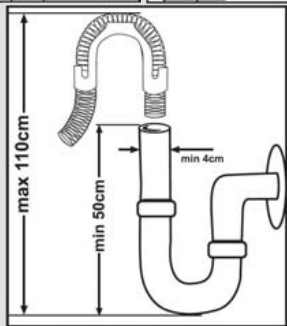

POGLAVLJE-3: INSTALACIJA PERILICE ZA SUĐE

Proizvod spojite na uzemljenu utičnicu zaštićenu osiguračem u skladu s vrijednostima u tablici "Tehničke specifikacije".

Na utikaču ovog uređaja može se nalaziti osigurač od 13 A, ovisno o ciljnoj zemlji. (na primjer, Velika Britanija.) (Na primjer, Velika Britanija, Saudijska Arabija)

Priključenje perilice na dovod vode

Obratite pažnju na ispis na crijevu za dovod vode!

Ako su modeli označeni sa 25°, temperatura vode može biti maks. 25 °C (hladna voda).

Za sve druge modele:

Poželjno je koristiti hladnu vodu; vruća voda do maksimalne temperature od 60 °C.

POGLAVLJE-3: INSTALACIJA PERILICE ZA SUĐE

Upozorenje: Ako se upotrebljava crijevo za odvod vode duže od 4 m, posuđe može ostati prljavo. U tom slučaju proizvođač ne snosi odgovornost.

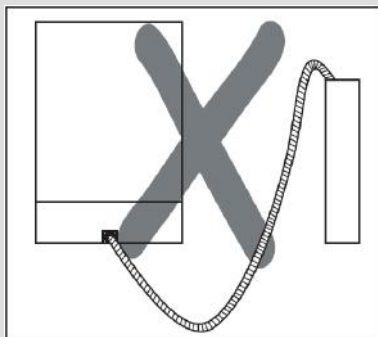
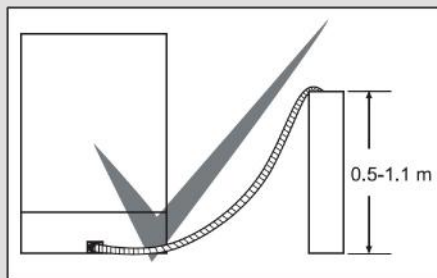

Priključak za napajanje

Utikač perilice spojite na uzemljenu utičnicu odgovarajućeg napona. Ako nemate uzemljenje obratite se kvalificiranom električaru. Ukoliko ne koristite uzemljene instalacije kvarovi ili štete nastale na perilici ne podliježu jamstvu.

Koristite osigurač od 10-16 A.

Perilica koristi napon 220~240V. Ako vaša električna mreža koristi napon od 110 V, između naponskog izvora i perilice spojite pretvarač od 110/220 V i 3000 W. Nemojte spajati perilicu na naponski izvor tijekom njenog postavljanja.

Uvijek koristite kablove dobivene s perilicom.

Rad na manjem naponu rezultira i manjom kvalitetom pranja.

Eventualna promjena kabla za napajanje mora biti izvedena od strane kvalificiranog električara. U suprotnom može doći do ozljede.

Sigurnosti radi, uvijek nakon završetka rada odspojite perilicu sa napajanja.

Kako bi izbjegli opasnost od strujnog udara, ne odspajajte uređaj sa napajanja ukoliko su vam ruke mokre.

Ukoliko odspajate uređaj sa napajanja nikada ne vucite kabel za napajanje nego pažljivo izvadite utikač iz utičnice.

POGLAVLJE-3: INSTALACIJA PERILICE ZA SUĐE

Ugradnja perilice ispod kuhinjske radne ploče

Ako želite postaviti perilicu ispod kuhinjske radne ploče, provjerite imate li dovoljno mjesta ispod kuhinjske radne ploče i jesu li priključci za napajanje i vodovod prikladni za to. **1** Ako odlučite da je prostor ispod kuhinjske radne ploče prikladan za postavljanje perilice, uklonite poklopac kao što je prikazano na slici. **2**

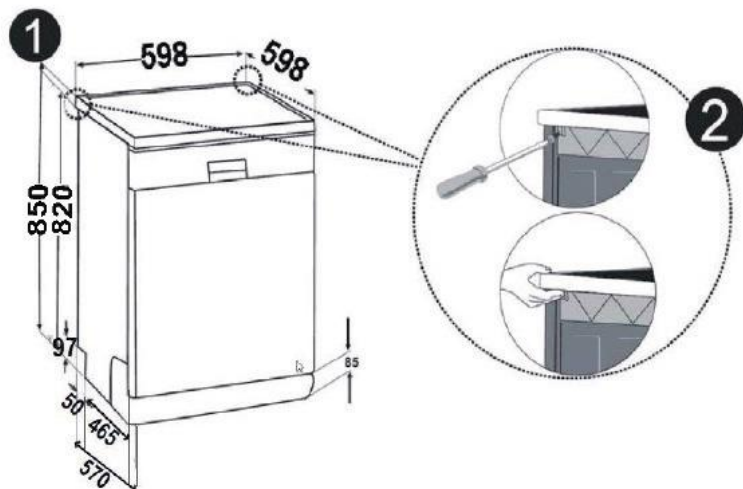

Upozorenje: Stalac za perilicu ispod radne ploče mora biti stabilan kako ne bi došlo do poremećaja ravnoteže perilice. Kako bi uklonili poklopac, odvijte vijke kojima ja poklopac pričvršćen sa stražnje strane, pomaknite prednju ploču 1 cm prema natrag i podignite poklopac.

POGLAVLJE-3: INSTALACIJA PERILICE ZA SUĐE

Prilagodite nožice perilice u skladu s nagibom poda.**3** Postavite perilicu tako da je gurnete ispod radne površine bez gnječenja i savijanja crijeva.**4**

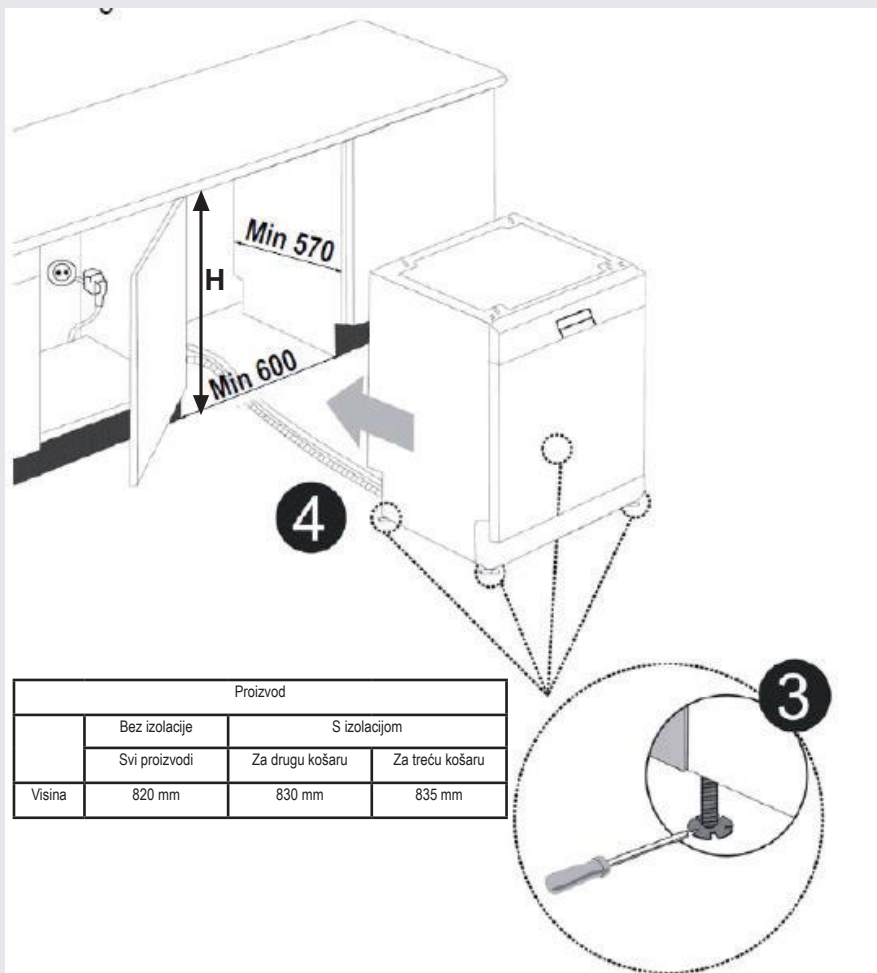

Upozorenje: Nakon što ste uklonili gornji poklopac, perilica obavezno mora biti smještena u zatvorenom prostoru, dimenzija kao što je prikazano na slici.

POGLAVLJE-4: PRIPREMA PERILICE ZA UPOTREBU

Prije prve uporabe

- Provjerite odgovaraju li specifikacije za napajanje i dovod vode s vrijednostima naznačenima u uputama za uporabu perilice suđa.
- Izvadite svu ambalažu koja se nalazi unutar perilice.
- Podesite sustav za omekšavanje vode.
- Dodajte 1 kg soli u spremnik za sol i nalijte vodu do ruba.
- Napunite spremnik sredstva za ispiranje.

PRIPREMA PERILICE ZA UPORABU

Važnost odstranjivanja kamenca iz vode

Kako bi postigli dobre rezultate pranja, neophodno je da za pranje suđa osigurate meku vodu, odnosno vodu koja u svom sastavu nema kamenca. U suprotnom se na suđu i unutrašnjosti perilice pojavljuju ostaci kamenca u obliku bijelih mrlja. Kamenac na suđu i perilici negativno utječe na pranje i sušenje suđa. Iz tog razloga se u perilicama suđa koristi sustav za omekšavanje vode. Sustav za omekšavanje vode potrebno je neprestano osvježivati kako bi istom učinkovitošću radio i tijekom sljedećeg pranja. Iz tog razloga se u perilicama suđa koristi sol.

Napunite sol

Radi dobre funkcije pranja perilici je potrebna meka voda tj. voda s manje kamenca. U suprotnom će na posuđu i unutarnjoj opremi ostati bijeli ostaci kamenca. To će loše utjecati na učinak pranja, sušenja i sjaja. Kad voda teče kroz sustav omekšivača, ioni koji stvaraju tvrdoću uklanjaju se iz vode i voda postiže mekoću potrebnu za postizanje najboljeg rezultata pranja. Ovisno o tvrdoći dotočne vode, ti ioni koji očvršćuju vodu nakupljaju brzo se u sustavu omekšivača. Sustav za omekšavanje mora se osvježivati da bi radio jednako uspješno tijekom sljedećeg pranja. Zbog toga se upotrebljava sol za perilice.

Stroj može koristiti samo posebnu sol za perilicu posuđa kako bi omekšao vodu. Ne koristite nikakve male zrnate ili praškaste vrste soli koje su lako topljive. Korištenje bilo koje druge vrste soli može oštetiti vaš stroj.

Upotreba sredstva za ispiranje

Sredstvo za ispiranje pomaže sušiti posuđe bez tragova i mrlja. Sredstvo za ispiranje potrebno je za pribor za jelo bez mrlja i čiste čaše. Sredstvo za ispiranje automatski se otpušta tijekom faze ispiranja vrućom vodom. Ako je postavka doziranja sredstva za ispiranje preniska, bjelkaste mrlje ostaju na posudama i posuđe se ne suši i ne čisti.

Ako je postavka doziranja sredstva za ispiranje postavljena na previsoko, na staklu i posudama možete vidjeti plavkaste naslage.

POGLAVLJE-4: PRIPREMA PERILICE ZA UPOTREBU

Punjenje perilice sa soli

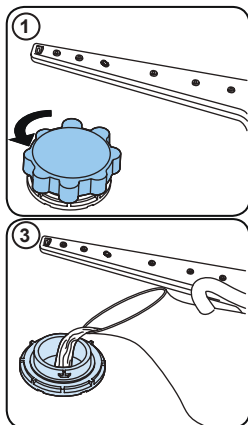

Koristite sol za omekšavanje vode posebno namijenjenu za perilice suđa. Kako bi napunili spremnik za sol unutar perilice, prvo uklonite donju košaru, otvorite spremnik za sol na način da poklopac spremnika okrenete u smjeru suprotnom od kazaljke na satu (1) (2). Kod prve uporabe spremnik napunite s 1 kg soli i vodom (3) do ruba. Ako je moguće koristite dostavljeni lijevak s kojim će punjenje biti lakše (4). Nakon svakih 20-30 pranja, dodajte sol u perilicu dok se ne napuni (otprilike 1 kg). U spremnik za sol dodajte odu samo kod prve uporabe. Preporučamo korištenje sitno zrnate soli za omekšavanje vode ili soli praškastog oblika. U perilicu ne stavljajte kuhinjsku sol. U suprotnom će se s vremenom smanjiti funkcionalnost spremnika za sol. Kod pokretanja se perilica suđa puni vodom. Stoga je prije pokretanja perilice potrebno staviti sol za omekšavanje vode u spremnik za sol. Time se sol koja se prelija iz spremnika za sol automatski očisti za vrijeme rada perilice. Ako nakon punjenja spremnika za sol nećete odmah prati suđe, pokrenite kratak program za pranje s praznom perilicom suđa kako bi se spriječila korozija u perilici zbog prelijevanja soli iz spremnika za sol. Kako biste saznali ako u perilici ima

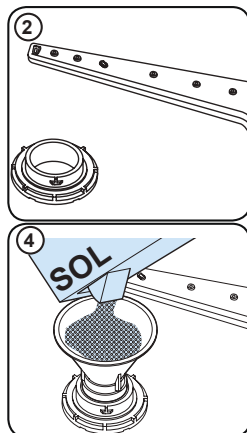

dovoljno soli za omekšavanje vode, provjerite prozirni odjeljak na poklopcu spremnika za sol. Ako se u spremniku za sol nalazi dovoljna količina soli, proziran odjeljak je zelene boje. Ako odjeljak nije zelene boje, potrebno je dodati soli.

Testna traka

Učinkovitost pranja vaše perilice ovisi i o tvrdoći vode koju koristite za pranje. Iz tog razloga, vaša perilica suđa opremljena je sustavom koji smanjuje tvrdoću vode u cijevi za dovod vode. Učinkovitost pranja će se povećati ako je sustav postavljen na ispravan način. Kako biste bili upoznati s razinom tvrdoće vode u vašem području, obratite se lokalnoj službi za vodoopskrbu ili odredite razinu tvrdoće vode uz pomoć testne trake (ako je dostupna).

Otvorite testnu traku	Pustite vodu da teče iz slavine barem 1 minutu	Držite testnu traku u čaši s vodom oko 1 sekundu	Istresite testnu traku nakon što ju izvadite iz vode	Pričekajte 1 minutu	Podesite sustav za omekšavanje vode u skladu s rezultatima dobivenim pomoću testne trake.																		
					<table border="1"> <tr> <td>1. razina</td> <td></td> <td>Nema kamenca</td> </tr> <tr> <td>2. razina</td> <td></td> <td>Vrlo niska razina kamenca</td> </tr> <tr> <td>3. razina</td> <td></td> <td>Niska razina kamenca</td> </tr> <tr> <td>4. razina</td> <td></td> <td>Srednja razina kamenca</td> </tr> <tr> <td>5. razina</td> <td></td> <td>Kamenac</td> </tr> <tr> <td>6. razina</td> <td></td> <td>Visoka razina kamenca</td> </tr> </table>	1. razina		Nema kamenca	2. razina		Vrlo niska razina kamenca	3. razina		Niska razina kamenca	4. razina		Srednja razina kamenca	5. razina		Kamenac	6. razina		Visoka razina kamenca
1. razina		Nema kamenca																					
2. razina		Vrlo niska razina kamenca																					
3. razina		Niska razina kamenca																					
4. razina		Srednja razina kamenca																					
5. razina		Kamenac																					
6. razina		Visoka razina kamenca																					

POGLAVLJE-4: PRIPREMA PERILICE ZA UPOTREBU

Prilagođavanje potrošnje soli

Razina tvrdoće vode	Njemačka razina tvrdoće dH	Francuska razina tvrdoće dF	Britanska razina tvrdoće dE	Indikator tvrdoće vode
1	0 - 5	0 - 9	0 - 6	L1 se prikazuje na zaslonu.
2	6 - 11	10 - 20	7 - 14	L2 se prikazuje na zaslonu.
3	12 - 17	21 - 30	15 - 21	L3 se prikazuje na zaslonu.
4	18 - 22	31 - 40	22 - 28	L4 se prikazuje na zaslonu.
5	23 - 31	41 - 55	29 - 39	L5 se prikazuje na zaslonu.
6	32 - 50	56 - 90	40 - 63	L6 se prikazuje na zaslonu.

Ako je tvrdoća vode veća od 90 dF (francuska razina tvrdoće) ili ako se koristite vodom iz bunara, preporučuje se upotreba filtra i uređaja za pročišćavanje vode.

NAPOMENA: Tvornička postavka tvrdoće vode jest razina 3.

Postavljanje

Okrenite gumb u položaj „isključeno”.

Pritisnite i držite tipku „Start / Pauza”.

Okrenite gumb u smjeru kazaljke na satu za jedan korak.

Držite pritisnutu tipku „Start / Pauza” dok LED lampice ne zasvijetle i dok „SL” ne nestane.

Uređaj će prikazati zadnju postavku.

Postavite razinu pritiskom na tipke „+” i „-”.

Okrenite gumb u položaj „isključeno” da biste spremili postavku.

Upotreba deterdženta

Upotrebjavajte isključivo deterdžente namijenjene za upotrebu u kućanskim perilicama posuđa. Deterdžente držite na hladnom i suhom mjestu, izvan dohvata djece.

Kako biste osigurali najbolju učinkovitost, koristite preporučeni deterdžent za odabrani program. Količina potrebne deterdženta ovisi o ciklusu, veličini opterećenja i razini zaprljanosti.

Nemojte u spremnik deterdženta puniti više nego što je potrebno; u suprotnom možete vidjeti bjelkaste tragove ili plavkaste slojeve na staklu i posudama i mogu uzrokovati koroziju stakla. Daljnja upotreba previše deterdženta može uzrokovati oštećenje stroja. Korištenje malo deterdženta može dovesti do lošeg čišćenja i možete vidjeti bjelkaste pruge u tvrdj vodi.

Za više informacija pogledajte upute proizvođača deterdženta.

Punjenje odjeljka za deterdžent

Gurnite zapor da biste otvorili spremnik za deterdžent kao što je prikazano na slici. 1 Spremnik za deterdžent s unutrašnje strane ima linije za razinu. U spremnik za deterdžent stane ukupno 40 cm³ deterdženta. Otvorite deterdžent za perlice i u veći odjeljak ulijte 25 cm³ ako je posude jako prljavo ili 15 cm³ ako je manje prljavo. 2 Ako perete prljavo posuđe koje je duže stajalo, na kojem su sasušeni ostaci hrane ili ako ste previše napunili perilicu, ulijte 5 cm³ deterdženta u odjeljak za pretpranje i pokrenite perilicu. Možda ćete morati dodati više deterdženta u perilicu ovisno o prljavost posuđa i razini tvrdoće vode u vašem području.

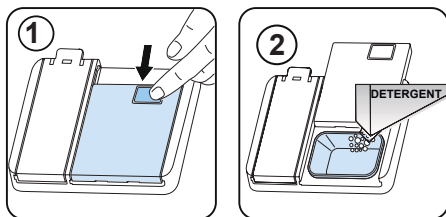

POGLAVLJE-4: PRIPREMA PERILICE ZA UPOTREBU

Kombinirani deterdženti

Kombinirani deterdženti mogu sadržavati različite značajke. Prije upotrebe deterdženta pažljivo proučite upute. U načelu kombinirani deterdženti daju odgovarajuće rezultate samo u određenim uvjetima.

Pri upotrebi ove vrste proizvoda obratite pažnju na sljedeće:

- U specifikacijama proizvoda provjerite je li kombinirani ili nije.
- Provjerite je li deterdžent prikladan za tvrdoću vode iz vodovoda.
- Pridržavajte se uputa o proizvodu na pakiranju.
- Uvijek stavljajte tablete u odjeljak za deterdžent u raspršivaču deterdženta.
- Obratite se proizvođačima da biste saznali o odgovarajućim uvjetima upotrebe.
- Ako se koristite odgovarajućim proizvodima, uštedjet ćete na potrošnji soli i/ili sredstva za ispiranje.
- Jamstvo za perilicu ne pokriva reklamacije nastale zbog upotrebe ove vrste deterdženata.

Preporučena upotreba: Ako želite dobiti bolje rezultate prilikom upotrebe kombiniranih deterdženata, dodajte sol i sredstvo za ispiranje u perilicu i prilagodite postavku tvrdoće vode i postavku sredstva za ispiranje na najniži položaj.



Topljivost deterdženata u tableti koje proizvode različite tvrtke može varirati ovisno o temperaturi i vremenu. Zbog toga se ne preporučuje upotreba takvih deterdženata u kratkim programima. Za takve su programe prikladniji deterdženti u prahu.

Upozorenje: Ako prilikom upotrebe ovakvih deterdženata dođe do problema s kojim se prije niste susreli, obratite se izravno proizvođaču deterdženta.

Kada prestanete upotrebljavati kombinirane deterdžente

- Napunite odjeljke za sol i sredstvo za ispiranje.
- Prebacite postavku tvrdoće vode na najviši položaj i pokrenite pranje dok je perilica prazna.
- Prilagodite razinu tvrdoće vode.
- Sredstvo za ispiranje postavite na odgovarajući način.

Punjenje sredstvom za ispiranje i postavljanje

Da biste napunili odjeljak sredstva za ispiranje, otvorite poklopac odjeljka sredstva za ispiranje. Napunite pretinac sredstvom za ispiranje do razine MAX, a zatim zatvorite poklopac. Pazite da ne napunite pretinac za sredstvo za ispiranje i ne obrišete izlijevanje.

Da biste promijenili razinu sredstva za ispiranje, slijedite korake u nastavku prije uključivanja stroja:

- Okrenite gumb u položaj "isključeno".
- Pritisnite i držite tipku "Start / Pauza".
- Okrenite gumb u smjeru suprotnom od kazaljke na satu za jedan korak.
- Držite pritisnutu tipku "Start / Pauza" dok LED diode ne zatrepere i nestane "rA".
- Uređaj će prikazati trenutnu postavku.
- Postavite razinu pritiskom na tipke "+" i "-".
- Okrenite gumb u položaj "isključeno" da biste spremili postavku.

Tvornička postavka je "4".

Ako se posuđe ne suši kako treba ili je uočeno, povećajte razinu. Ako se na posuđu stvaraju plave mrlje, smanjite razinu.

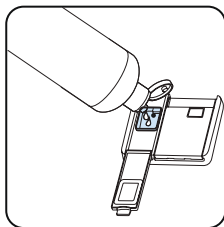
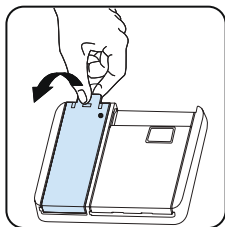

Razina	Doza posvjetlivača	Indikator
1	Sredstvo za ispiranje se ne izdaje	r1 je prikazan na zaslonu.
2	Dozira se 1 doza	r2 je prikazan na zaslonu.
3	Dozira se 1 doza	r3 je prikazan na zaslonu.
4	Doziraju se 3 doze	r4 je prikazan na zaslonu.
5	Doziraju se 4 doze	r5 je prikazan na zaslonu.

POGLAVLJE-5: PUNJENJE PERILICE POSUĐA

NJEŽAN DODIR

Gornja košara

Police podesive visine

Ove su police osmišljene kako bi se povećao kapacitet gornje košare. Na police možete postaviti čaše i šalice. Možete podesiti visinu police. Zahvaljujući ovoj značajki, ispod police možete postavljati čaše različitih veličina.

Zahvaljujući plastici za podešavanje visine namontiranoj na košaru, police možete upotrebljavati na 2 različite visine. Dugačke vilice, noževe i žlice možete postaviti na police bočno, tako da ne ometaju okretanje propelera. Značajka nježnog dodira na policama služi za čaše na stalku. Čaša za vino postavlja se na površinu prikazanu na slici.

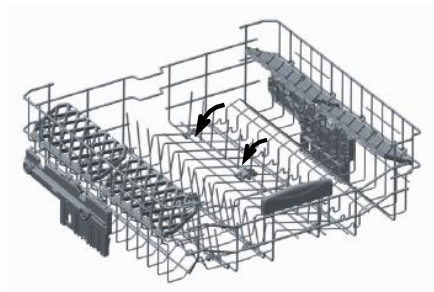
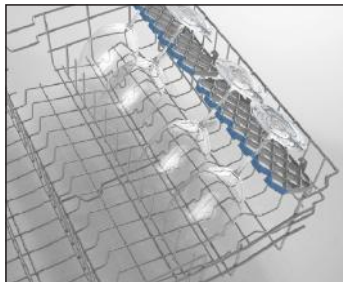

Preklopni držači suđa

Preklopni držači suđa na gornjoj košari omogućuju stavljanje većih predmeta, npr. lonaca, tava itd. Ako je potrebno, svaki preklopni držač može se zasebno preklopiti ili preklopiti sve držače i dobiti ćete još više mjesta. Podešavanje preklopnih držača moguće je dizanjem prema gore ili spuštanjem prema dolje.

POGLAVLJE-5: PUNJENJE PERILICE POSUĐA

Prilagodba gornje košare

Gornja košara perilice nalazi se na gornjem položaju. Kada gornju košaru prebacite u donji položaj možete staviti i prati velike tanjure u gornjoj košari.

Otvorite štitnike košare na kraju vodilica gornje košare okrećući ih u stranu i izvadite košaru. Promijenite položaj kotačića, vratite košaru na vodilice i ponovno zatvorite štitnike košare. Tako gornju košaru stavljate u donji položaj.

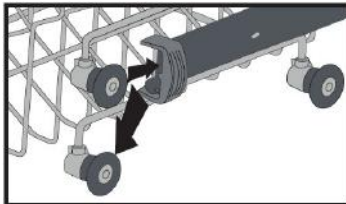
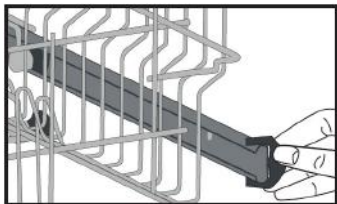

Donja košara

Preklopne police

Preklopne police sastoje se od četiri dijela kako bi vam omogućile jednostavnije stavljanje velikih predmeta kao što su lonci, tave itd. Ako je potrebno, svaki dio može se posebno preklopiti kako bi se dobilo više prostora.

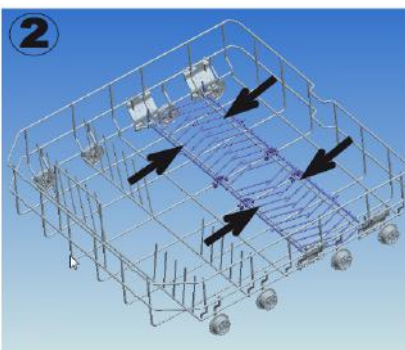
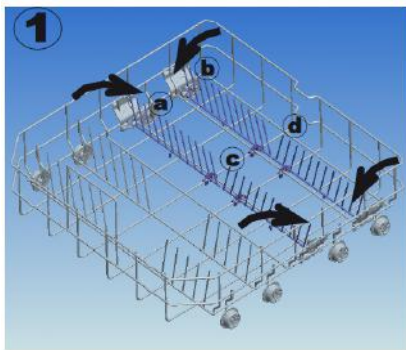

Pokretnu košaru za pribor za jelo može se ugurati između prednjih i stražnji žica donje košare. Zahvaljujući toj značajki, košaru za pribor za jelo može se staviti na željeno mjesto.



POGLAVLJE-5: PUNJENJE PERILICE POSUĐA

Alternativno punjenje košara
Donja košara

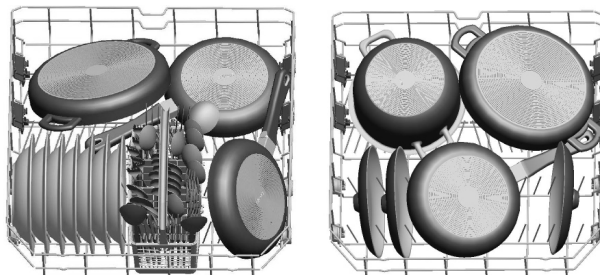

Gornja košara

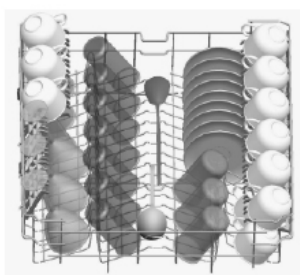

Neispravno punjenje

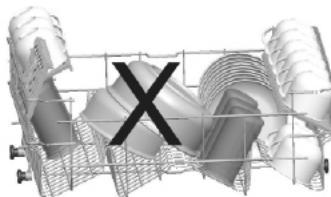
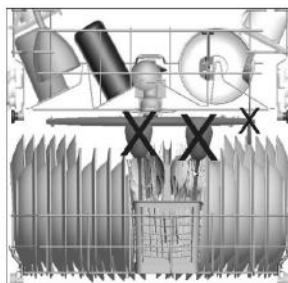
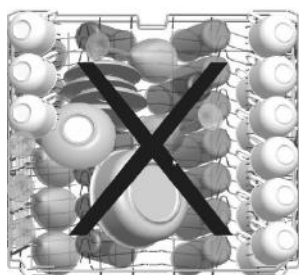

Neispravno punjenje

neispravno punjenje može dovesti do loših rezultata pranja i sušenja. Za dobre rezultate slijedite preporuke proizvođača.

Važna napomena o laboratorijima za testiranje

Da biste dobili detaljnije informacije o testovima učinkovitosti obratite se na sljedeću adresu: „dishwasher@standardtest.info“. U poruci e-pošte navedite naziv i serijski broj modela (20 znamenki) koji se nalaze na vratima uređaja.

POGLAVLJE-6: OPISI PROGRAMA

OPISI PROGRAMA

	P1	P2	P3
Naziv programa:	Eco 50°	Express 50' 65°	Intensive 65°
Vrsta ostataka:	Standardni program za normalno zaprljane posude koje se svakodnevno koriste sa smanjenom potrošnjom energije i vode.	Prikladno za normalno zaprljano posuđe koje se svakodnevno koristi s bržim programom.	Pogodno za jako zaprljano posuđe
Razina zaprljanosti:	Srednje	Srednje	Jako
"Količina deterdženta: A: 25 cm ³ B: 15 cm ³ "	A	A	A
Trajanje programa (č: min):	03:25	00:50	01:57
Potrošnja električne energije (kWh / ciklus) :	0.937	1.100	1.700
Potrošnja vode (litri / ciklus)	12.0	12.0	17.2

- Trajanje programa može se promijeniti sukladno količini posuđa, temperaturi vode, temperaturi ambijenta i odabranim dodatnim funkcijama.
- Vrijednosti dane za sve programe osim eko programa su samo indikativne
- Eko program prikladan je za čišćenje normalno zaprljanog posuđa, tako da je za ovu uporabu najučinkovitiji program u smislu kombinirane potrošnje energije i vode i da se koristi za ocjenu usklađenosti s EU zakonodavstvom o ekološkom dizajnu.
- Pranje posuđa u kućnoj perilici posuđa obično troši manje energije i vode u fazi upotrebe nego ručno pranje posuđa kad se perilica posuđa u kućanstvu koristi u skladu s uputama proizvođača.
- Za kratke programe jedino koristite praškaste deterdžente.
- Kratki programi ne uključuju sušenje.
- Za bolje sušenje, preporučamo blago odškrinuti vrata nakon završetka ciklusa.
- Možete pristupiti bazi proizvoda u kojoj su informacije o modelu pohranjene čitanjem QR koda na energetskeoj naljepnici.

 **NAPOMENA:** Prema propisima 1016/2010 i 1059/2010, vrijednosti potrošnje energije u eko programu mogu se razlikovati. Ova tablica je u skladu s regulativama 2019/2022 2017/2022.

POGLAVLJE-7: UKLJUČIVANJE PERILICE I ODABIR PROGRAMA

Odobir programa i uporaba perilice

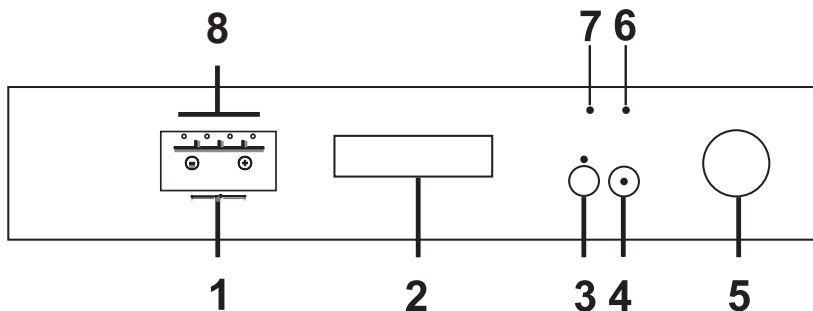

1. Indikator preostalog vremena

Indikator preostalog vremena prikazuje trajanje programa i preostalo vrijeme tijekom slijeda programa. Možete i postaviti vrijeme odgode programa za 1 – 19 sati pritiskom tipki na indikatoru prije nego što program započne. Ako želite promijeniti vrijeme odgode, možete ga prilagoditi pritiskom tipke za početak/pauzu i upotrebom tipki „+” i „-” na zaslonu. Ponovno pritisnite tipku za početak/pauzu za aktivaciju.

Ako korisnik okrene tipku za odabir programa na položaj isključeno nakon uključivanja vremena odgode i program je započeo, preostalo vrijeme odgode pohranjuje se i program se nastavlja nakon što prođe vrijeme odgode pri odabiru novog programa.

Da biste poništili odgodu, trebate s pomoću tipki „+” i „-” postaviti na 0 h.

2. Ručica vrata

S pomoću ručice vrata otvorite/zatvorite vrata perilice.

3. Tipka za pola opterećenja

Zahvaljujući funkciji pola opterećenja vaše perilice možete skratiti trajanja odabranih programa i smanjiti potrošnju energije i vode tako da upotrebljavate struju i vodu za pola opterećenja (pogledajte 24. str. popisa programa)

Napomena: Ako ste tijekom zadnjeg programa pranja upotrijebili neku dodatnu funkciju (poput odgode ili pola opterećenja), a zatim uključili i ponovno uključili perilicu, ta odabrana funkcija neće biti aktivna pri sljedećem programu pranja. Ako želite upotrijebiti tu značajku u novoodabranom programu, možete ponovno odabrati željene funkcije.

4. Tipka za početak/pauzu

Kad pritisnete tipku za početak/pauzu, pokrenut će se program koji ste odabrali s pomoću tipke za odabir programa i početak će svijetliti svjetlo za pranje. Nakon početka programa ugasi će se svjetlo za početak/pauzu. Svjetlo za početak/pauzu treperi kad je svjetlo za pranje uključeno u položaju zaustavljanje/čekanje.

5. Tipka za uključivanje/isključivanje i odabir programa

Isključuje perilicu kad je u položaju isključeno. U drugim položajima perilica je uključena i mogu se odabrati programi.

6. Indikator upozorenja o nedostatku soli

Da biste vidjeli ima li u perilici dovoljno soli za omekšavanje, provjerite svjetlo indikatora upozorenja o nedostatku soli. Napunite odjeljak za sol kad je uključen indikator upozorenja o nedostatku soli.

7. Indikator upozorenja o nedostatku sredstva za ispiranje

Da biste vidjeli ima li u perilici dovoljno sredstva za ispiranje, provjerite svjetlo indikatora upozorenja o nedostatku sredstva za ispiranje. Napunite odjeljak za sredstvo za ispiranje kad je uključen indikator upozorenja o nedostatku sredstva za ispiranje.

8. Svjetla za praćenje programa

Možete pratiti tijek programa s pomoću svjetala za program na upravljačkoj ploči.

- Pranje
- Ispiranje
- Sušenje
- Završetak

Uporaba roditeljske zaštite

Za aktivaciju roditeljske zaštite istovremeno pritisnite tipke + i – na indikatoru preostalog vremena i držite ih pritisnutima 3 sekunde. Tada se 2 sekunde na indikatoru preostalog vremena prikazuje poruka „CL”. Za deaktivaciju ove funkcije ponovno istovremeno pritisnite tipke + i – i držite ih pritisnutima 3 sekunde. Dvije sekunde treperit će poruka „CL”.

POGLAVLJE-7: UKLJUČIVANJE PERILICE I ODABIR PROGRAMA

Uporaba perilice

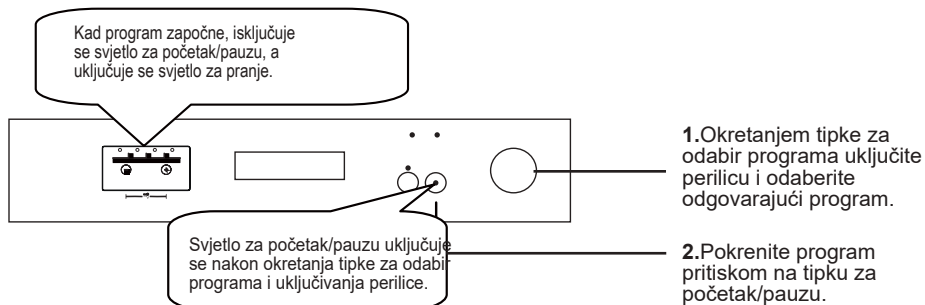

Praćenje programa

Možete pratiti tijek programa s pomoću svjetala za program na upravljačkoj ploči.

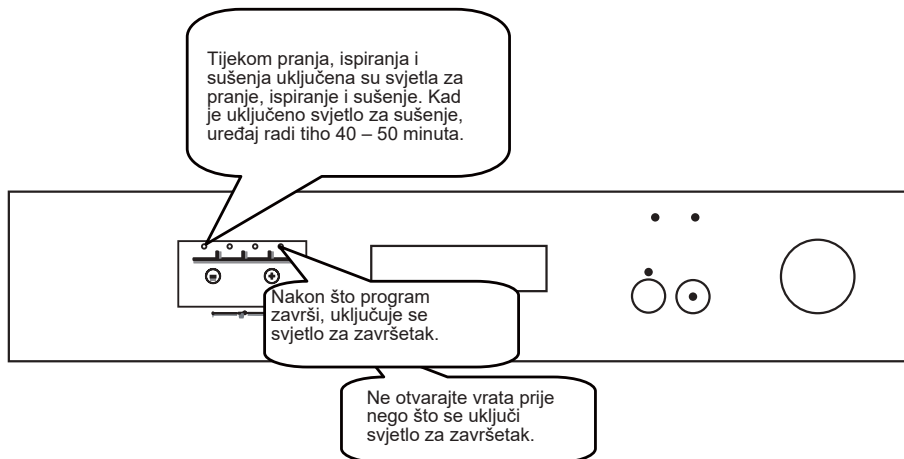

Promjena programa

Ako želite promijeniti program dok je program pranja u tijeku:

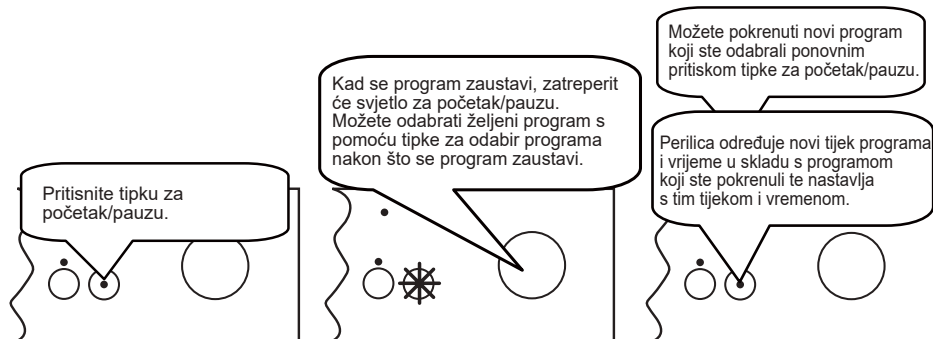

POGLAVLJE-7: UKLJUČIVANJE PERILICE I ODABIR PROGRAMA

Poništavanje programa

Ako želite poništiti program dok je program pranja u tijeku:

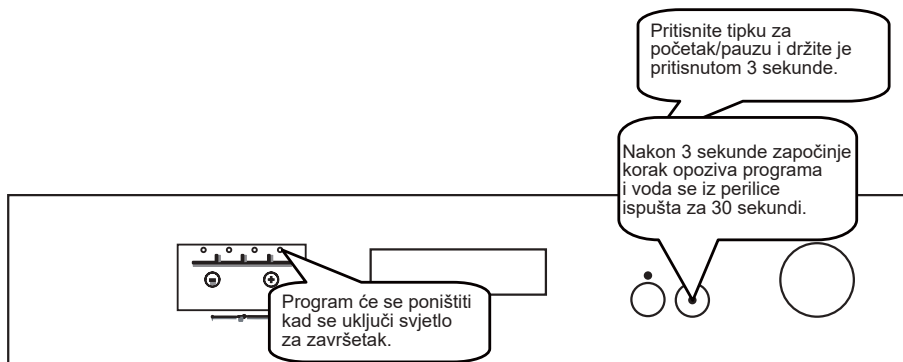

Isključivanje perilice

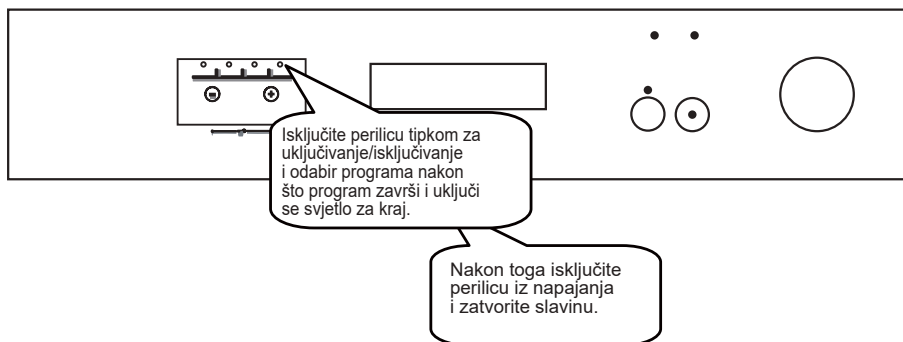

NAPOMENA: Da bi se postupak sušenja ubrzao, možete lagano otvoriti vrata perilice nekoliko minuta nakon što program završi i uključi se svjetlo za završetak.

NAPOMENA: Program pranja nastavlja se tamo gdje je stao ako se vrata perilice otvore i zatvore ili ako nestane električne energije pa se ona zatim vrati tijekom postupka pranja.

NAPOMENA: Ako se prekine dovod električne energije tijekom sušenja, program se prekida. Perilica je spremna za novi odabir programa.

POGLAVLJE-8: ODRŽAVANJE I ČIŠĆENJE

ČIŠĆENJE I ODRŽAVANJE

Čišćenje perilice posuđa važno je za održavanje radnog vijeka stroja. Provjerite da li je podešavanje omekšavanja vode (ako je dostupno) ispravno izvedeno i da li se upotrebljava ispravna količina deterdženta kako bi se spriječilo nakupljanje kamenca. Napunite spremnik soli kada se upali lampica senzora soli.

Ulje i kamenac vremenom se mogu nakupiti u vašoj perilici posuđa. Ako se to dogodi:

- Napunite pretinac za deterdžent, ali ne stavljajte posuđe. Odaberite program koji radi na visokoj temperaturi i praznu perilicu posuđa pustite da radi. Ako ovo ne očisti dovoljno perilicu posuđa, koristite sredstvo za čišćenje koje je dizajnirano za upotrebu s perilicama posuđa.
- Da biste produžili vijek trajanja perilice, svaki mjesec redovito čistite uređaj
- Redovno obrišite gumice vrata vlažnom krpom da biste uklonili nakupljene ostatke ili strane predmete.

- Filtri

Filtre i mlaznice čistite najmanje jednom tjedno. Ako je u grubim i finim filtrima ostalo hrane ili strane predmete, izvadite filtre i temeljito ih očistite pod mlazom vode.

a) Mikrofilter b) Grubi filter

c) Metalni filter

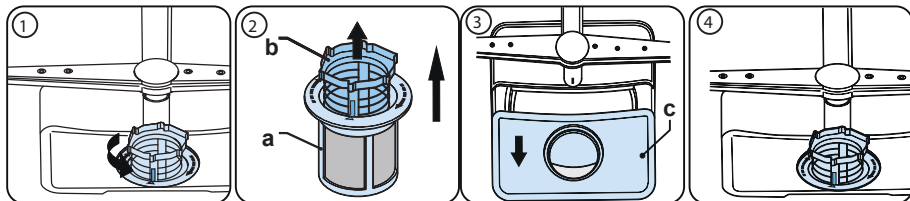

Da biste uklonili i očistili kombinaciju filtera, okrenite je u smjeru suprotnom od kazaljke na satu i uklonite je podižući prema gore (1). Izvucite grubi filter iz mikrofiltra (2). Zatim povucite i uklonite metalni filter (3). Isprati filter s puno vode sve dok ne ostane bez ostataka. Ponovno sastavite filtre. Zamijenite filterski umetak i zakrenite ga u smjeru kazaljke na satu (4).

- Nikada nemojte upotrebljavati perilicu bez filtera.
- Neispravno postavljanje filtra smanjit će učinkovitost pranja.
- Čisti filtri su potrebni za pravilan rad stroja.

- Mlaznice

Provjerite da rupe mlaznice nisu začepljene i da se na mlaznice ne lijepe ostaci hrane ili strani predmeti. Ako su začepljene, uklonite mlaznice i očistite ih ispod vode. Da biste uklonili gornju mlaznicu, otpustite maticu koja je drži u položaju okretanjem u smjeru kazaljke na satu i povlačenjem prema dolje. Provjerite je li matica pravilno zategnuta prilikom ponovnog postavljanja gornje mlaznice.

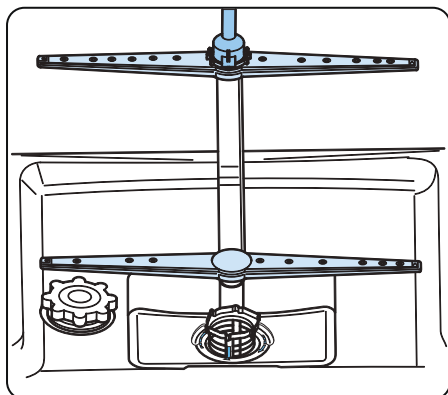

Odvodna pumpa

Veliki ostaci hrane ili strani predmeti koje filtri nisu zadržali mogu blokirati crpku otpadne vode. Voda za ispiranje tada će biti iznad filtra.

▲ Upozorenje! Rizik od posjekotina!

Prilikom čišćenja crpke za otpadnu vodu pazite da se ne ozlijedite na komadima slomljenog stakla ili šiljastim predmetima.

U tom slučaju:

1. Prvo uvijek isključite aparat iz napajanja.
2. Izvadite košare.
3. Uklonite filtre.
4. Iscijedite vodu, po potrebi koristite spužvu.
5. Provjerite površinu i uklonite sve strane predmete.
6. Postavite filtre.
7. Ponovno umetnite košare.

POGLAVLJE-9: KODOVI POGREŠAKA I ŠTO UČINITI U SLUČAJU POGREŠKE

KOD POGREŠKE	POGREŠKA OPIS	KONTROLNI POSTUPAK
F5	Nedovoljno opskrbe vode	<ul style="list-style-type: none"> • Provjerite je li slavina za dovod vode u potpunosti otvorena i je li nestalo vode. • Zatvorite slavinu za dovod vode, odvojite crijevo za dovod vode od slavine i očistite filter na kraju crijeva koji se priključuje. • Ponovno pokrenite perilicu, a ako se pogreška i dalje javlja, obratite se servisu.
F3	Pogreška stalnog dovoda vode	<ul style="list-style-type: none"> • Zatvorite slavinu. • Obratite se servisu.
F2	Otpadnu vodu u perilici ne može se ispustiti.	<ul style="list-style-type: none"> • Začepljeno je crijevo za odvod vode. • Možda su začepljeni filtri perlice. • Isključite i uključite perilicu i aktivirajte naredbu za opoziv programa. • Ako se pogreška i dalje javlja, obratite se servisu.
F8	Kvar na grijaču	<ul style="list-style-type: none"> • Obratite se servisu.
F1	Aktivan je alarm za prelijevanje vode	<ul style="list-style-type: none"> • Isključite perilicu i zatvorite slavinu. • Obratite se servisu.
FE	Neispravna elektronska kartica	<ul style="list-style-type: none"> • Obratite se servisu.
F7	Pogreška s pregrijavanjem (temperatura u perilici previsoka je)	<ul style="list-style-type: none"> • Obratite se servisu.
F6	Pogreška sa senzorom grijača	<ul style="list-style-type: none"> • Obratite se servisu.

Postupke postavljanja i popravka uvijek treba provoditi ovlašteni servisni agent kako bi se izbjegli mogući rizici. Proizvođač ne snosi odgovornost za štetu koja može nastati zbog postupaka koje provode neovlaštene osobe. Popravke smije izvoditi samo tehničar. Ako komponentu treba zamijeniti, koristite samo originalne rezervne dijelove.

Nepravilni popravci ili upotreba neoriginalnih rezervnih dijelova mogu prouzrokovati znatnu štetu i izložiti korisnika velikoj opasnosti.

Podaci za kontakt za korisničku službu mogu se naći na poleđini ovog dokumenta.

Originalni rezervni dijelovi koji se odnose na funkciju u skladu s odgovarajućom narudžbom o ekodizajnu mogu se dobiti od Službe za korisnike najmanje 10 godina od datuma kada je vaš uređaj stavljen na tržište u Europskom gospodarskom prostoru.

POGLAVLJE-10: PRAKTIČNE I KORISNE INFORMACIJE

Jedno od svjetla za praćenje programa uključeno je i svjetlo za početak/pauzu uključuje se i isključuje. Vrata perilice otvorena su, zatvorite ih.

Program se neće pokrenuti

- Provjerite je li utikač uključen u napajanje.
- Provjerite osigurače u kući.
- Provjerite je li slavina za dovod vode otvorena.
- Provjerite jesu li vrata perilice zatvorena.
- Provjerite jeste li isključili perilicu pritiskom tipke za uključivanje/isključivanje.
- Provjerite jesu li filter za dovod vode i filteri perilice začepljeni.

Trepere svjetla „Pranje/Sušenje” i „Kraj”

- Aktiviran je alarm za prelijevanje vode
- Zatvorite slavinu i obratite se ovlaštenom servisu.

Kontrolna svjetla ne isključuju se nakon pranja

Tipka za uključivanje/isključivanje joj nije otpuštena.

U odjeljku za deterđent ostaju ostaci deterđenta

Deterđent je dodan dok je odjeljak bio vlažan.

Na kraju programa u perilici ostaje voda

- Crijevo za odvod vode začepljeno je ili savijeno.
- Filteri su začepljeni.
- Program još nije gotov.

Perilica se zaustavila tijekom pranja

- Nestanak električne energije.
- Kvar na dovodu vode.
- Program je možda u stanju čekanja.

Tijekom pranja se čuju zvukovi tresenja i udaranja

- Posude nije ispravno postavljeno.
- Mlaznice udaraju u posude.

Na posudu djelomično ostaju ostaci hrane

- Posude nije ispravno postavljeno u perilicu pa voda nije došla do određenih mjesta.
- Košare su previše napunjene.
- Posude je naslonjeno jedno na drugo.
- Dodana je premala količina deterđenta.
- Odabran je neispravan, preslabi program pranja.
- Ostaci hrane začeplili su mlaznice.
- Začepljeni su filteri.
- Filteri nisu ispravno postavljeno.
- Začepljena je crpka za odvod vode.

Na posudu ostaju bijele mrlje

- Upotrebljava se premala količina deterđenta.
- Doza sredstva za ispiranje postavljena je na nisku razinu.
- Ne upotrebljava se posebna sol unatoč visokog stupnja tvrdoće vode.
- Postavka sustava za omekšavanje vode postavljena je na nisku razinu.
- Čep odjeljka za sol nije dobro zatvoren.

Posude se ne može osušiti

- Odabran je program bez sušenja.
- Doza sredstva za ispiranje premalena je
- Posude je prerano izvađeno.

Na posudu ostaju mrlje od hrde

- Kvaliteta nehrđajućeg čelika posuda koje se pere nije dobra.
- U vodi za pranje nalazi se previše soli.
- Čep odjeljka za sol nije dobro zatvoren.
- Prilikom punjenja solju previše soli prosuto je sa strane i u perilicu.
- Neispravno uzemljenje.

Obratite se ovlaštenom servisu ako se problem javlja i nakon što provedete kontrolne postupke ili u slučaju kvara koji nije ovdje opisan.

PRAKTIČNE I KORISNE INFORMACIJE

1- Kada se ne koristite perilicom

- Isključite perilicu iz napajanja i isključite vodu.
- Vrata ostavite lagano otvorena da bi se spriječilo stvaranje neugodnih mirisa.
- Unutrašnjost perilice održavajte čistom.

2- Uklanjanje kapljica vode

- Perite posude intenzivnim programom.
- Izvadite sve metalne posude iz perilice.
- Nemojte dodavati deterđent.

3- Ispravnim postavljanjem posuda u perilicu upotrebljavat ćete je na najbolji mogući način s obzirom na potrošnju energije i učinkovitost pranja i sušenja.

4- Očistite sve grube ostatke prije nego što stavite prljavo posude u perilicu.

5- Perilicu uključite kada je u potpunosti puna.

6- Program prepranja upotrebljavajte samo kada je to potrebno.

7- Pridržavajte se tablice s informacijama o programu i prosječnim vrijednostima potrošnje prilikom odabira programa.

8- Budući da će se perilica jako zagrijati, nemojte je stavljati u blizinu hladnjaka.

9- Ako se uređaj nalazi na mjestu na kojem postoji opasnost od smrzavanja, morate u potpunosti ispustiti vodu koja ostane u perilici. Zatvorite slavinu, odspojite crijevo za dovod vode sa slavine i pustite da istekne voda u unutrašnjosti.

ODLAGANJE STARE PERILICE

Ovaj simbol na proizvodu ili pakiranju znači da se s proizvodom ne smije postupati kao s kućnim otpadom. Treba ga isporučiti odgovarajućim mjestima za prikupljanje otpada koja recikliraju električnu i elektroničku opremu. Tako ćete pridonijeti sprečavanju potencijalnih negativnih učinaka na okoliš i ljudsko zdravlje. Recikliranje materijala pomaže očuvanju prirodnih resursa. Da biste dobili detaljnije informacije o recikliranju proizvoda obratite se lokalnoj općini, službi za zbrinjavanje kućnog otpada ili trgovini u kojoj ste kupili proizvod.

Perilica suđa sadrži biocidni proizvod u filtru za taloženje nečistoća kako bi se spriječio rast bakterija.
Djelatna tvar: cink pirition (CAS br.: 13463-41-7)





Service & Support

Visit Our Website
sharphomeappliances.com

5234 1165 R60

SHARP

Be Original.