



QW-I23F47EJ-DE

QW-I23F47EM-DE

Lavastoviglie

IT

Manuale utente

SHARP

Be Original.

Grazie per aver scelto questo prodotto.

Questo manuale dell'utente contiene importanti informazioni sulla sicurezza e le istruzioni per assistervi nell'uso e nella manutenzione del dispositivo.

Si prega di leggere attentamente questo manuale dell'utente prima di utilizzare l'apparecchio e conservare questo libro per riferimenti futuri.

Icona	Tipo	Significato
	PERICOLO	Rischio di lesioni gravi o morte
	RISCHIO DI FOLGORAZIONE ELETTRICA	Rischi da tensione pericolosa
	INCENDIO	Avvertenza; rischio di incendio / materiali infiammabili
	ATTENZIONE	Rischio di lesioni o danni materiali
	IMPORTANTE/NOTA	Informazioni sul corretto funzionamento del sistema

SOMMARIO

1.ISTRUZIONI DI SICUREZZA	2
1.1. Avvertenze di sicurezza generali	2
1.2. Avvertenze per l'installazione	3
1.3. Durante l'utilizzo	4
2.INSTALLAZIONE	8
2.1. Collocazione dell'apparecchio	8
2.2. Collegamento all'acqua	8
2.3. Tubo di alimentazione dell'acqua	8
2.4. Tubo di scarico	9
2.5. Collegamento elettrico	9
2.6. Montaggio dell'apparecchio a incasso.....	9
3.SPECIFICHE TECNICHE.....	10
3.1. Aspetto generale.....	10
3.2. Specifiche tecniche.....	11
4.PRIMA DI UTILIZZARE L'APPARECCHIO	12
4.1. Preparazione della lavastoviglie per il primo utilizzo	12
4.2. Riempimento del vano del sale (SE DISPONIBILE).....	12
4.3. Strisce di test per la durezza dell'acqua	13
4.4. Tabella di durezza dell'acqua	13
4.5. Sistema addolcitore d'acqua	13
4.6. Impostazione	13
4.7. Utilizzo di detersivo.....	14
4.8. Rifornimento di detersivo.....	14
4.9. Utilizzo di detersivi combinati.....	14
4.10. Utilizzo di brillantante.....	14
4.11. Riempimento con brillantante e impostazioni	15
5.CARICAMENTO DELLA LAVASTOVIGLIE	16
5.1. Raccomandazioni	16
5.2. Modalità alternative di caricamento Cestello inferiore	19
6.TABELLA DEI PROGRAMMI	20
7.PANNELLO DI CONTROLLO.....	21
7.1. Cambio di programma.....	21
7.2. Annullamento di un programma.....	22
7.3. Spegnimento della lavastoviglie	22

8.PULIZIA E MANUTENZIONE	23
8.1. Pulizia dell'apparecchio e dei filtri.....	23
8.2. Bracci irroratori	23
9.RISOLUZIONE DEI PROBLEMI	24
10.INFORMAZIONI DI CARATTERE PRATICO.....	26

1. ISTRUZIONI DI SICUREZZA

1.1. Avvertenze di sicurezza generali

- Leggere attentamente queste istruzioni prima di utilizzare l'apparecchio e conservare questo manuale per riferimenti futuri.

 Prima dell'installazione controllare la confezione dell'apparecchio e, dopo che la confezione è stata rimossa, la superficie esterna dell'apparecchio. Non utilizzare l'apparecchio se appare danneggiato o se la confezione è stata aperta.

- I materiali di imballaggio proteggono l'apparecchio da eventuali danni che potrebbero verificarsi durante il trasporto. I materiali di imballaggio rispettano l'ambiente in quanto sono riciclabili. L'uso di materiale riciclato riduce il consumo di materie prime e diminuisce la produzione di rifiuti.

 Questo apparecchio può essere utilizzato solo da adulti istruiti sull'uso sicuro dell'apparecchio e in grado di comprendere i rischi connessi. I bambini non devono giocare con l'apparecchio.

Non permettere ai bambini di sedersi, arrampicarsi sull'apparecchio o entrare all'interno.

La pulizia e la manutenzione dell'apparecchio devono essere eseguite da adulti.

 Rimuovere l'imballaggio e tenerlo fuori dalla portata dei bambini.

 Tenere i bambini lontano da detersivi e brillantanti.

 Dopo il lavaggio, potrebbero essere presenti dei residui nell'apparecchio. Tenere i bambini lontani dall'apparecchio quando è aperto.

Il produttore non si assume alcuna responsabilità per

le conseguenze di eventuali errori causati da fattori sui quali non ha controllo. Inoltre il produttore non assicura la validità e correttezza delle informazioni fornite se al software e all'apparecchiatura citati in questo manuale sono state apportate modifiche da parte di terze persone.

Nell'impegno di migliorare costantemente la qualità dei propri prodotti, il produttore si riserva la facoltà di variare in qualsiasi momento le informazioni del presente manuale.

Nel caso il significato di una o più informazioni di questo manuale non fosse comprensibile, l'utente deve contattare il rivenditore o il produttore per i chiarimenti necessari prima di effettuare qualsiasi operazione.

1.2. Avvertenze per l'installazione

- Scegliere un luogo adatto e sicuro per installare l'apparecchio.
- Utilizzare con l'apparecchio esclusivamente pezzi di ricambio originali.

 Prima dell'installazione, scollegare l'apparecchio dalla corrente elettrica e dall'acqua.

 L'apparecchio deve essere installato solo da personale qualificato. L'installazione da parte di soggetti diversi da una persona qualificata autorizzata può invalidare la garanzia.

 Verificare che il sistema di interruttori di sicurezza all'interno della abitazione sia collegato in conformità con le norme di sicurezza.

 Tutti i collegamenti elettrici devono corrispondere ai valori riportati sulla targhetta.

 Assicurarsi che l'apparecchio non venga collocato sul cavo di alimentazione elettrica.

 Non utilizzare mai una prolunga o una presa multipla (es. ciabatta).

 La presa di corrente elettrica deve essere sempre accessibile anche dopo che l'apparecchio è stato installato.

- Dopo l'installazione, far funzionare per la prima volta l'apparecchio privo di carico (vuoto e senza stoviglie, posate o altro).

 Durante il posizionamento dell'apparecchio, quest'ultimo non deve essere collegato alla rete elettrica e alla presa dell'acqua.

 Utilizzare sempre la spina della corrente elettrica in dotazione all'apparecchio.

 Se il cavo elettrico è danneggiato, deve essere sostituito solo da un elettricista qualificato.

 Dietro la lavastoviglie non devono trovarsi spine elettriche che potrebbero essere schiacciate qualora la nicchia non fosse sufficientemente profonda (rischio di surriscaldamento e di incendio)

 La lavastoviglie non può essere installata sotto un piano cottura. Le alte temperature del piano cottura potrebbero danneggiare la lavastoviglie. Per lo stesso motivo la lavastoviglie non può essere installata nemmeno accanto ad altri apparecchi che irradiano calore diversi dai normali elettrodomestici da cucina (p.es. stufe, caminetti e simili).

1.3. Durante l'utilizzo

- Questo apparecchio è stato realizzato solo per uso domestico in ambienti interni. Non usarlo per

altri scopi. Utilizzi differenti o l'uso commerciale invalideranno la garanzia.

 Non salire, sedersi o posizionare carichi sullo sportello aperto della lavastoviglie.

 Utilizzare solo detersivi e brillantanti prodotti specificamente per lavastoviglie. La nostra azienda non è responsabile per eventuali danni che possono verificarsi a causa di un uso improprio o trasporto non corretti.

 Prestare attenzione durante il trasporto del prodotto poiché è pesante. È necessario valutare il numero di persone e le attrezzature necessarie. Indossare sempre guanti protettivi.

 Utilizzare questo prodotto solo per lavare stoviglie, posate e altri oggetti analoghi specificatamente adatti per il lavaggio in lavastoviglie.

 Non bere acqua dall'apparecchio.

 A causa del pericolo di esplosione, non collocare agenti chimici dissolubili nella sezione di lavaggio dell'apparecchio.

- Controllare la resistenza al calore degli oggetti in plastica prima di lavarli nell'apparecchio.

 Mettere nell'apparecchio solo gli articoli adatti per il lavaggio tramite lavastoviglie e fare attenzione a non riempire eccessivamente i cestelli.

 Non aprire lo sportello mentre l'apparecchio è in funzione, l'acqua calda potrebbe fuoriuscire. I dispositivi di sicurezza assicurano che l'apparecchio si arresti se lo sportello viene aperto.

 Lo sportello dell'apparecchio non deve essere lasciato aperto. Potrebbe causare incidenti.

 Collocare i coltelli e altri oggetti appuntiti nel cestello delle posate con la lama o punta rivolta verso il basso.

 Per i modelli con sistema di apertura automatica dello sportello, quando è attiva l'opzione Risparmio Energetico, lo sportello si aprirà alla fine di un programma. Per evitare danni alla lavastoviglie, non tentare di chiudere lo sportello per un minuto dopo la sua apertura. Per un'asciugatura efficace, tenere lo sportello aperto per 30 minuti dopo il termine di ogni programma. Non stare davanti allo sportello dopo l'emissione del segnale di apertura automatica.

 In caso di malfunzionamento, la riparazione deve essere eseguita esclusivamente da un servizio di assistenza tecnica autorizzato, diversamente la garanzia sarà annullata.

 Prima di eseguire lavori di riparazione, l'apparecchio deve essere scollegato dalla rete elettrica afferrando la spina (non il cavo) e tirandola per staccarla dalla presa elettrica. Chiudere il rubinetto dell'acqua.

 Non versare solventi nella vasca di lavaggio: pericolo di esplosione.

 Non inalare i detersivi in polvere! Non ingerire i detersivi! Possono provocare lesioni gravi nel naso, nella bocca e in gola. Qualora fosse stato inalato o ingerito del detersivo, recarsi immediatamente dal medico. Attenersi alle indicazioni fornite dal produttore del detergente.

 Le stoviglie calde sono maggiormente sensibili agli urti. Lasciarle quindi raffreddare all'interno della lavastoviglie, dopo averla spenta, finché non si possono toccare senza problemi.

 Non versare il detersivo (nemmeno quello liquido) nel contenitore per il brillantante; il detersivo danneggerebbe infatti il contenitore.

 Non versare detersivo di nessun tipo nel contenitore per il sale, perché danneggerebbe l'addolcitore.

 Utilizzare solo sale di rigenerazione specifico per lavastoviglie, possibilmente a grana grossa. Altri tipi di sale possono contenere delle particelle non idrosolubili che comprometterebbero il funzionamento dell'addolcitore.

 Il funzionamento a bassa tensione causerà un calo dei livelli delle prestazioni.

 Per evitare folgorazioni, non scollegare l'apparecchio con le mani bagnate.

2. INSTALLAZIONE

2.1. Collocazione dell'apparecchio

Quando si posiziona l'apparecchio, collocarlo in un'area nella quale i piatti possano essere facilmente caricati e scaricati. Non collocare l'apparecchio in un'area in cui la temperatura ambiente scende al di sotto di 0 °C.

Leggere tutte le avvertenze che si trovano sulla confezione prima di rimuoverla e posizionare l'apparecchio.

Posizionare l'apparecchio vicino a un rubinetto e a uno scarico dell'acqua. Tenere presente che, una volta che l'apparecchio è in posizione, le connessioni non devono essere modificate.

Non sollevare l'apparecchio afferrandolo per lo sportello o per il pannello.

Lasciare una distanza adeguata attorno all'apparecchio per consentire facilità di movimento durante la pulizia.

 Assicurarsi che i tubi di ingresso e uscita dell'acqua non siano schiacciati o bloccati e che durante il posizionamento l'apparecchio non sia collocato sul cavo elettrico.

Regolare i piedini in modo che l'apparecchio sia in piano, equilibrato e stabile. L'apparecchio deve essere collocato su un terreno piano altrimenti sarà instabile e lo sportello dell'apparecchio non si chiuderà correttamente.

Se necessaria l'installazione sotto un piano di lavoro, il montaggio / smontaggio deve essere eseguito da personale qualificato.

L'apparecchio non deve essere installato adiacente a strutture che possano impedire la completa apertura dello sportello della lavastoviglie.

2.2. Collegamento all'acqua

Si consiglia di installare un filtro sull'alimentazione dell'acqua in ingresso al fine di evitare danni all'apparecchio a causa di contaminazione (sabbia, ruggine, ecc.) da tubature interne. Questo aiuterà inoltre a prevenire l'ingiallimento e la formazione di depositi dopo il lavaggio.

2.3. Tubo di alimentazione dell'acqua





 **PERICOLO:** utilizzare il nuovo tubo di alimentazione dell'acqua fornito con l'apparecchio, non utilizzare il tubo di un vecchio apparecchio.

 **PERICOLO:** far scorrere l'acqua attraverso il nuovo tubo prima di collegarlo.

 **PERICOLO:** collegare il tubo direttamente al rubinetto di ingresso dell'acqua. La pressione fornita dal rubinetto deve essere compresa tra 0,03 MPa e massimo 1 MPa. Se la pressione supera 1 MPa, è necessario installare una valvola limitatrice di pressione tra il rubinetto e il tubo di ingresso.

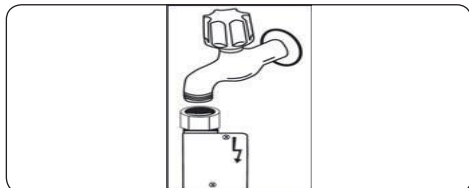
 **PERICOLO:** dopo aver effettuato i collegamenti, aprire completamente il rubinetto e verificare l'eventuale presenza di perdite d'acqua. Per sicurezza, chiudere sempre il rubinetto di ingresso dell'acqua al termine del programma di lavaggio.



 Un erogatore Acquastop è disponibile con alcuni modelli. Non danneggiarlo o lasciarlo piegare o attorcigliare

2.4. Tubo di scarico

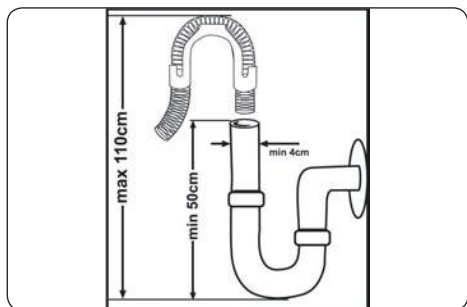

Collegare il tubo di scarico dell'acqua direttamente al foro di scarico dell'acqua o al raccordo di uscita del lavandino. Questo collegamento deve essere sopra al livello del pavimento da un minimo 50 cm a un massimo 110 cm di altezza.

IMPORTANTE: le stoviglie e le posate e altri elementi lavabili in lavastoviglie non si lavano correttamente se viene utilizzato un tubo di scarico più lungo di 4 m.

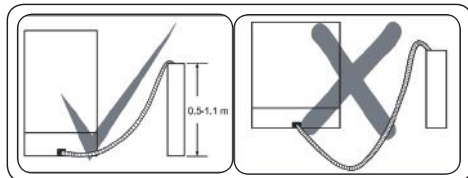

2.5. Collegamento elettrico

PERICOLO: l'apparecchio è impostato per funzionare a 220-240 V.

I valori di tensione e frequenza indicati sulla targhetta devono coincidere con quelli della rete elettrica nella vostra casa.

Il connettore di alimentazione dell'apparecchio, dotato di messa a terra, deve essere collegato a una presa, anch'essa dotata di messa a terra, che fornisce tensione e corrente adeguate.

In assenza di installazione con messa a terra, un elettricista qualificato deve eseguire un impianto di messa a terra. In caso di utilizzo di installazioni prive di messa a terra il produttore non può essere ritenuto responsabile per eventuali perdite, danni o lesioni derivanti dall'utilizzo dell'apparecchio senza un collegamento a terra, come richiesto dalle normative locali.

! La spina del presente apparecchio può comprendere un fusibile da 13A, in Paese di destinazione. (ad esempio Regno Unito.) (Ad esempio Regno Unito, Arabia Saudita)

Collegamento dell'acqua (Water connection):

Notare la stampigliatura sul flessibile di ingresso dell'acqua!

Se i modelli sono contrassegnati con 25°, la temperatura dell'acqua deve essere al massimo di 25°C (acqua fredda).

Per tutti gli altri modelli:

Preferibile acqua fredda; acqua calda con temperatura max. 60°C.

! Il valore della corrente dell'interruttore di sicurezza all'interno dell'abitazione deve essere 10-16 A.

2.6. Montaggio dell'apparecchio a incasso

Se si desidera montare l'apparecchio a incasso, ci deve essere spazio sufficiente per farlo e gli impianti elettrico e idraulico devono essere idonei allo scopo (1).

Se lo spazio sotto il piano di lavoro è adatto per il montaggio dell'apparecchio, rimuovere il piano superiore come mostrato nell'illustrazione (2).

! **ATTENZIONE:** per evitare problemi di sbilanciamento della lavastoviglie, verificare che il piano superiore sia a livello.

Il pannello superiore della lavastoviglie deve essere rimosso per collocare la lavastoviglie sotto il piano di lavoro.

Per rimuovere il pannello superiore, rimuovere le viti che lo tengono in posizione situate nella parte posteriore della lavastoviglie. Quindi, spingere il pannello di 1 cm dalla parte anteriore verso la parte posteriore e sollevarlo. Regolare i piedini della macchina in base alla pendenza del pavimento (3).

Montare la macchina spingendola nel vano sotto il piano di lavoro facendo attenzione a non schiacciare o piegare i tubi (4).

! **ATTENZIONE:** dopo aver rimosso il pannello superiore della lavastoviglie, quest'ultima deve essere collocata in uno spazio delle dimensioni indicate nella figura seguente.

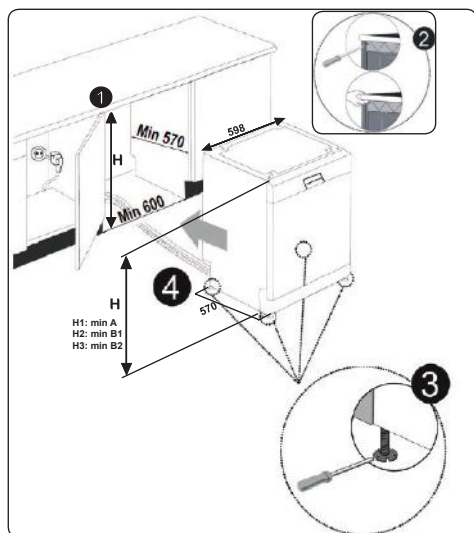

	A	B	
	Tutti i prodotti	B ₁	B ₂
Altezza prodotto (±2 mm)	820 mm	830 mm	835 mm

A: Se sulla parte superiore della lavastoviglie non è presente alcun isolante; va presa in considerazione questa altezza della lavastoviglie.

B1: Se sulla parte superiore della lavastoviglie è presente dell'isolante con il secondo cestello; va presa in considerazione questa altezza della lavastoviglie.

B2: Se sulla parte superiore della lavastoviglie è presente dell'isolante con terzo cestello; va presa in considerazione questa altezza della lavastoviglie.

3. SPECIFICHE TECNICHE

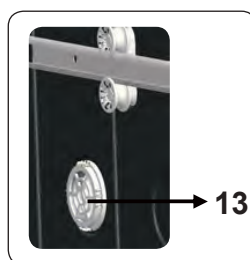
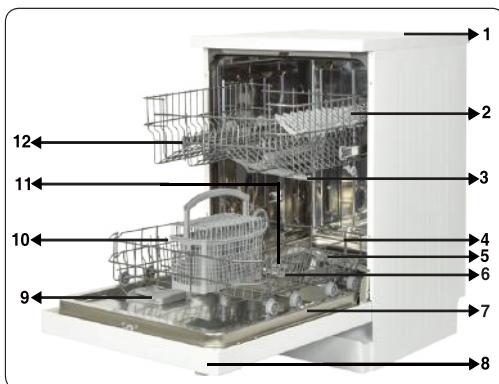

3.1. Aspetto generale

1. Pannello superiore
2. Cestello superiore con alette mobili
3. Braccio irroratore superiore
4. Cestello inferiore
5. Braccio irroratore inferiore
6. Filtri
7. Etichetta matricola
8. Pannello di controllo
9. Contenitore per detersivo e brillantante
10. Cestello posate
11. Contenitore per il sale
12. Aggancio corsia del cestello superiore
13. **Unità Active Dry:** questo sistema offre migliori prestazioni di asciugatura per i piatti.

3.2. Specifiche tecniche

Capacità	13 coperti
Dimensioni (mm)	
Altezza	850
Larghezza	598
Profondità	598
Peso netto	46kg
Tensione (V)/ frequenza operativa (Hz)	220-240/ 50 Hz
Corrente totale (A)	10
Potenza totale (W)	1900
Pressione alimentazione acqua (Mpa)	Massima: 1 Minima: 0,03

RICICLAGGIO

- Alcuni componenti dell'apparecchio e dell'imballaggio sono costituiti da materiali riciclabili.
- Le materie plastiche sono contrassegnate con le abbreviazioni internazionali: (>PE<, >PP<, etc.)
- Le parti in cartone sono costituite da carta riciclata. Possono essere messi

in contenitori di carta da riciclare per il riciclaggio.

- I materiali non idonei per i rifiuti domestici devono essere smaltiti presso i centri di riciclaggio.
- Per ottenere informazioni sullo smaltimento di materiali differenti contattare un centro di riciclaggio competente.

IMBALLAGGIO E AMBIENTE

I materiali di imballaggio proteggono l'apparecchio da eventuali danni che potrebbero verificarsi durante il trasporto. I materiali di imballaggio rispettano l'ambiente in quanto sono riciclabili. L'uso di materiale riciclato riduce il consumo di materie prime e riduce la produzione di rifiuti.

Smaltimento del vecchio apparecchio



Il simbolo del cassonetto barrato riportato sull'apparecchiatura indica che il prodotto, alla fine della sua vita utile, deve essere raccolto separatamente dagli altri rifiuti. L'utente finale dovrà conferire l'apparecchiatura

giunta a fine vita agli idonei centri di raccolta differenziata dei rifiuti elettronici ed elettrotecnici, oppure riconsegnarla al rivenditore al momento dell'acquisto di una nuova apparecchiatura di tipo equivalente, in ragione di uno a uno. L'adeguata raccolta differenziata per l'avvio successivo dell'apparecchiatura dismessa al riciclaggio, al trattamento o allo smaltimento ambientalmente compatibile contribuisce ad evitare possibili effetti sull'ambiente e sulla salute e favorisce il riciclo dei materiali di cui è composta l'apparecchiatura. Lo smaltimento abusivo del prodotto da parte dell'utente comporta l'applicazione delle sanzioni amministrative di cui al D.Lgs. n. 152 del 3 aprile 2006.

4. PRIMA DI UTILIZZARE L'APPARECCHIO

4.1. Preparazione della lavastoviglie per il primo utilizzo

- Verificare che le specifiche di alimentazione dell'elettricità e dell'acqua corrispondano ai valori indicati nelle istruzioni di installazione dell'apparecchio.
- Rimuovere tutti i materiali di imballaggio all'interno dell'apparecchio.
- Impostare il livello dell'addolcitore dell'acqua.
- Riempire il vano del brillantante.

4.2. Riempire con sale (SE DISPONIBILE) Fill the salt (IF AVAILABLE)

Per un buon funzionamento di lavaggio, la lavastoviglie ha bisogno di acqua dolce, ossia meno calcarea. In caso contrario, i residui bianchi di calcare rimarranno sui piatti e sull'apparecchiatura interna. Ciò avrà un effetto negativo sulle prestazioni di lavaggio, asciugatura e brillantezza del proprio elettrodomestico. Quando l'acqua scorre nel sistema addolcitore, gli ioni che creano la durezza vengono eliminati dall'acqua e questa raggiunge il livello di dolcezza richiesto per ottenere i migliori risultati di lavaggio. In base al livello di durezza nel sistema di acqua in entrata, questi ioni che induriscono l'acqua si accumulano rapidamente all'interno del sistema addolcitore. Di conseguenza, il sistema addolcitore deve essere ricaricato, in maniera tale da poter funzionare con le stesse prestazioni anche durante il lavaggio successivo. A questo scopo viene utilizzato sale per lavastoviglie.

L'apparecchio può essere utilizzato soltanto con sale per lavastoviglie speciale, per addolcire l'acqua. Non usare tipi di sali con grani piccoli o in polvere, che possono essere facilmente solubili. Usare qualsiasi altro tipo di sale può danneggiare la lavastoviglie.

4.2. Riempimento del vano del sale (SE DISPONIBILE)

Per riempire con sale addolcitore, aprire il tappo del vano del sale ruotandolo in senso antiorario (1) (2). Al primo utilizzo, riempire il vano con 1 kg di sale e acqua (3) fino a farlo quasi traboccare. Se disponibile come accessorio a corredo, l'utilizzo dell'imbuto (4) renderà più facile il riempimento. Collocare di nuovo il tappo in sede e chiuderlo. Dopo ogni 20-30 lavaggi, aggiungere sale nell'apparecchio fino a quando non si riempie (circa 1 kg).

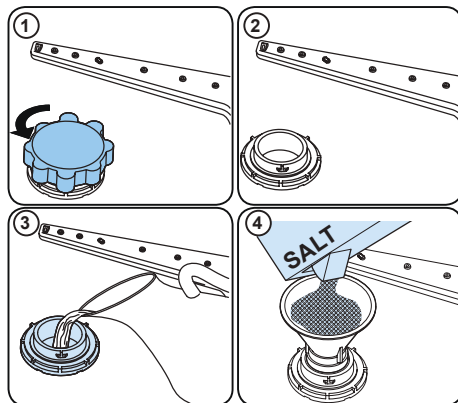

Riempire il vano del sale anche con acqua solo la prima volta che lo si riempie.











Utilizzare sale addolcitore specificamente prodotto per l'uso in lavastoviglie.

Quando si avvia la lavastoviglie, il vano

del sale viene riempito con acqua, quindi inserire il sale addolcitore prima di avviare l'apparecchio.

Se il sale addolcitore è traboccato e non viene avviato immediatamente l'apparecchio, eseguire un breve programma di lavaggio per proteggere l'apparecchio dalla corrosione.

4.3. Strisce di test per la durezza dell'acqua

Aprire l'acqua tramite il rubinetto (1min.)	Tenere la striscia in acqua (1sec)	Scuotere la striscia.	Attendere (1min.)	Impostare il livello di durezza del vostro apparecchio.
				1  2  3  4  5  6 

NOTA: il livello predefinito è 3. Se l'acqua è proveniente da un pozzo o ha un livello di durezza superiore a 90 dF, si consiglia di utilizzare dispositivi di filtraggio e di addolcimento.

4.4. Tabella di durezza dell'acqua

Livello	Grado tedesco °d	Grado francese °f	Grado inglese °gb	Indicatore
1	0-5	0-9	0-6	L'indicazione L1 viene mostrata sul display.
2	6-11	10-20	7-14	L'indicazione L2 viene mostrata sul display.
3	12-17	21-30	15-21	L'indicazione L3 viene mostrata sul display.
4	18-22	31-40	22-28	L'indicazione L4 viene mostrata sul display.
5	23-34	41-60	29-42	L'indicazione L5 viene mostrata sul display.
6	35-50	61-90	43-63	L'indicazione L6 viene mostrata sul display.

4.5. Sistema addolcitore d'acqua

La lavastoviglie è dotata di un addolcitore d'acqua che riduce la durezza dell'acqua di alimentazione. Per conoscere il livello di durezza dell'acqua proveniente dal rubinetto, contattare la propria azienda idrica o utilizzare la striscia di test (se disponibile).

4.6. Impostazione

- Tenere premuto il pulsante del programma.
- Accendere l'apparecchio.
- Tenere premuto il pulsante del programma fino a quando "SL" scompare.
- Sull'apparecchio verrà visualizzata l'ultima impostazione.
- Impostare il livello premendo il pulsante del programma.
- Spegnere l'apparecchio per salvare l'impostazione.

4.7. Utilizzo di detersivo

Utilizzare soltanto detersivi concepiti specificamente per lavastoviglie domestiche. Tenere i detersivi in luoghi freschi e asciutti, fuori dalla portata dei bambini.

Aggiungere il detersivo raccomandato per il programma selezionato, per garantire le migliori prestazioni. La quantità di detersivo necessario dipende da ciclo, dimensione del carico e livello di sporco dei piatti.

Non riempire lo scomparto del detersivo con una quantità di detersivo superiore a quella richiesta: in caso contrario, su piatti e bicchieri appariranno strisce biancastre o bluastre, che potrebbero causare la corrosione del vetro. L'uso continuativo di troppo detersivo può causare danni all'apparecchio.

L'uso di una quantità insufficiente di detersivo può causare un lavaggio mediocre e la comparsa di strisce biancastre in caso di acqua dura.

Per ulteriori informazioni consultare le istruzioni del produttore del detersivo.

4.8. Rifornimento di detersivo

Spingere il fermo per aprire il contenitore e versarvi il detersivo.

Chiudere il coperchio e premerlo finché non si blocca in posizione. Il contenitore deve essere riempito subito prima dell'inizio di ciascun programma. Se le stoviglie sono molto sporche, immettere del detersivo aggiuntivo nel contenitore del detersivo per il prelavaggio.

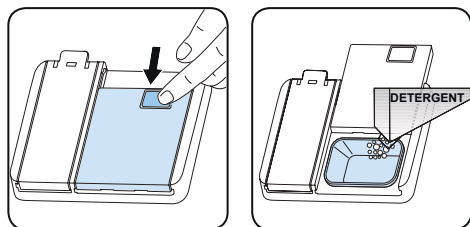

4.9. Utilizzo di detersivi combinati

Questi prodotti devono essere utilizzati secondo le istruzioni del produttore.

Non immettere mai detersivi combinati nella sezione interna o nel cestello delle posate.

I detersivi combinati contengono non solo il detersivo ma anche brillantante, sostanze sostitutive del sale e componenti aggiuntivi a seconda della combinazione.

Si consiglia di non utilizzare detersivi combinati in programmi brevi. Si prega di utilizzare detersivi in polvere in tali programmi.

In caso di problemi durante l'uso di detersivi combinati, contattare il produttore del detersivo.

Quando si smette di usare detersivi combinati, assicurarsi che le impostazioni di durezza dell'acqua e brillantante siano impostate su un livello corretto.

4.10. Utilizzo di brillantante

Il brillantante aiuta ad asciugare i piatti senza strisce e macchie. Il brillantante è necessario per ottenere utensili privi di macchie e per bicchieri trasparenti. Il brillantante viene automaticamente rilasciato durante la fase di risciacquo a caldo. Se il dosaggio del brillantante è impostato su un valore troppo alto, sui piatti rimangono macchie biancastre e i piatti lavati e asciugati non risultano puliti. Se il dosaggio del brillantante è impostato su un valore troppo basso, possono apparire strati bluastri su piatti e bicchieri.

4.11. Riempimento con brillantante e impostazioni

Per riempire lo scomparto del brillantante, aprirne il tappo. Riempire lo scomparto con il brillantante fino al livello MAX, quindi chiudere il tappo. Fare attenzione a non riempire troppo lo scomparto del brillantante

e a asciugare eventuali fuoriuscite.

Per modificare il livello del brillantante, seguire le fasi seguenti prima di accendere l'apparecchio:

Per riempire lo scomparto del prodotto per il risciacquo, aprire il tappo dello scomparto stesso. Riempire lo scomparto con il prodotto per il risciacquo fino al livello MAX, quindi chiudere il tappo. Fare attenzione a non riempire troppo lo scomparto e asciugare eventuali fuoriuscite di prodotto.

Per modificare il livello del prodotto per il risciacquo seguire i passaggi seguenti prima di accendere l'apparecchio:

- Aprire lo sportello dell'apparecchio
- Accendere l'apparecchio e premere il pulsante di programma non appena l'apparecchio si accende.
- Tenere premuto il pulsante del programma fino a quando "rA" scompare dal display. L'impostazione del prodotto per il risciacquo segue l'impostazione della durezza dell'acqua.
- Sull'apparecchio verrà visualizzata l'ultima impostazione.
- Cambiare il livello premendo il pulsante del programma.
- Spegnerne l'apparecchio per salvare l'impostazione.

L'impostazione di fabbrica è "4".

Se le stoviglie non si asciugano correttamente o presentano macchie, aumentare il livello. Se si formano macchie blu sui piatti, diminuire il livello.

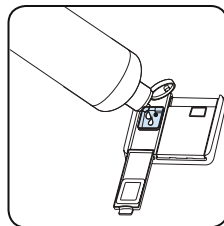
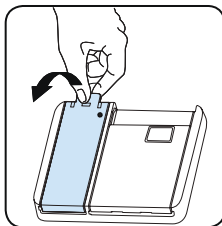

Livello	Dose brillantante	Indicatore
1	Prodotto per il risciacquo non erogato	r1 viene visualizzato sul display.
2	Viene erogata 1 dose	r2 viene visualizzato sul display.
3	Vengono erogate 2 dosi	r3 viene visualizzato sul display.
4	Vengono erogate 3 dosi	r4 viene visualizzato sul display.
5	Vengono erogate 4 dosi	r5 viene visualizzato sul display.

5. CARICAMENTO DELLA LAVASTOVIGLIE

Per i migliori risultati, seguire le linee guida caricate.

Caricando la lavastoviglie domestica fino alla capacità indicata dal produttore si contribuirà a risparmiare acqua ed energia.

Il pre-risciacquo manuale delle stoviglie determina un consumo di energia e acqua maggiore e non è raccomandato. Tazze, bicchieri, calici, piattini, ciotole, ecc. possono essere posizionati nel cestello superiore. Non appoggiare gli uni agli altri i bicchieri alti, altrimenti non potranno rimanere stabili e potrebbero subire danni. Quando si posizionano bicchieri a stelo lungo e calici, appoggiarli al bordo del cestello o della griglia, non ad altri elementi.

Posizionare tutti i contenitori, come coppette, bicchieri e barattoli, con l'apertura rivolta verso il basso, in caso contrario potrebbero raccogliere acqua al loro interno.

Se nell'apparecchio è presente un cestello per le posate, si raccomanda di usare la griglia per le posate per ottenere risultati migliori.

Posizionare tutti gli elementi di grandi dimensioni (pentole, padelle, coperchi, piatti, ciotole, ecc.) e molto sporchi nella griglia inferiore.

Piatti e posate non devono essere posizionati gli uni sopra gli altri.

 **AVVERTENZA:** Fare attenzione a non ostruire la rotazione dei bracci spruzzatori.

 **AVVERTENZA:** Fare attenzione dopo aver caricato i piatti a non impedire l'apertura del dispenser del detersivo.

5.1. Raccomandazioni

Rimuovere i residui grossi sui piatti prima di collocarli nella macchina. Avviare la macchina a pieno carico.



Non sovraccaricare i cassetti né collocare i piatti nel cestello sbagliato.

 **AVVERTENZA:** Per evitare possibili lesioni, posizionare coltelli con punta affilata e manici lunghi con le punte affilate rivolte verso il basso oppure orizzontalmente sui cestelli.

SOFT TOUCH

Cestello superiore

Griglia regolabile in altezza

Le griglie sono progettate per aumentare la capacità del cestello superiore. È possibile posizionare bicchieri e tazze sulle griglie. È possibile regolare l'altezza di queste griglie. Grazie a questa funzione, è possibile posizionare bicchieri di diverse dimensioni sotto queste griglie.

Grazie a questi componenti in plastica per la regolazione in altezza montati sul cestello, è possibile usare le griglie in 2 diverse altezze. È possibile inoltre posizionare forchette, coltelli e cucchiai lunghi lateralmente su queste griglie, in modo da non bloccare la rivoluzione dell'elica. La funzione soft touch sulle griglie serve per posizionare bicchieri a stelo sottile. Il bicchiere del vino è posizionato nella zona mostrata nella figura.

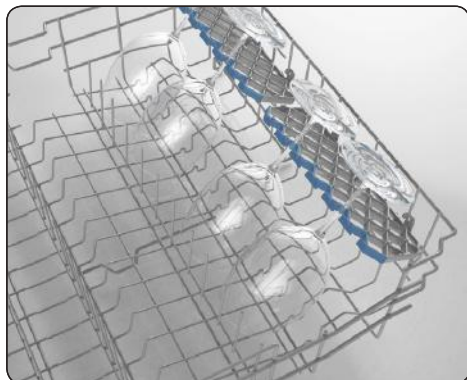

Rack pieghevoli

Le cremagliere pieghevoli sul cestello superiore sono progettate per consentire di posizionare facilmente oggetti di grandi dimensioni come pentole, padelle, ecc. Se richiesto, ogni parte può essere piegata separatamente, oppure è possibile ripiegare tutti e ottenere spazi più ampi. È possibile utilizzare rack pieghevoli sollevandoli verso l'alto o piegando verso il basso.

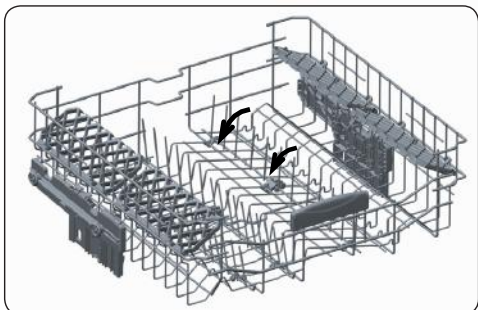

Cestello superiore Regolazione dell'altezza

Sbloccare i fermi posti alle estremità delle guide facendoli ruotare come illustrato in figura. Estrarre quindi il cestello tirandolo verso di sé. Modificare la posizione delle rotelle, quindi reinserire il cestello nelle guide, avendo cura di richiudere i fermi alle estremità. Quando il cestello superiore si trova nella posizione più alta, è possibile collocare nel cestello inferiore le stoviglie più grandi, ad esempio i tegami.

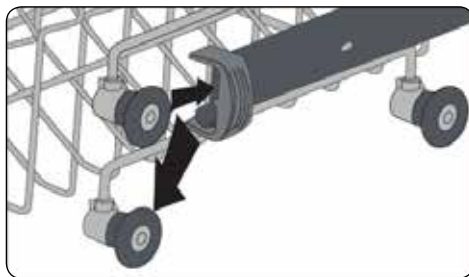
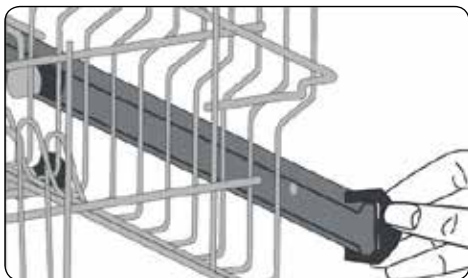

Cestello inferiore

Due file di alette ripiegabili

Le alette ripiegabili del cestello inferiore permettono di sistemare le stoviglie più ingombranti, come pentole e tegami. Ogni sezione può essere ripiegata autonomamente. Le alette possono essere ripiegate verso il basso oppure sollevate, come illustrato nelle figure seguenti.

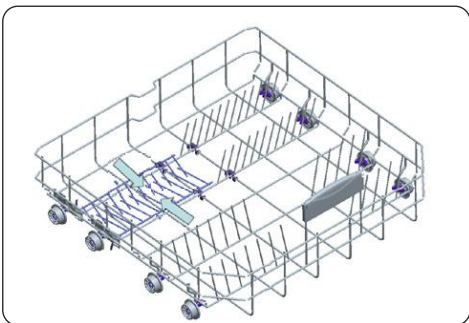
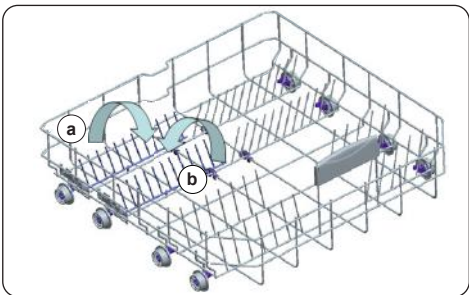

5.2. Modalità alternative di caricamento

Cestello inferiore

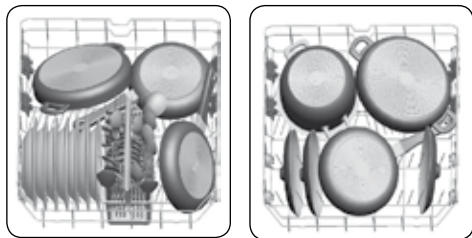

Cestello superiore

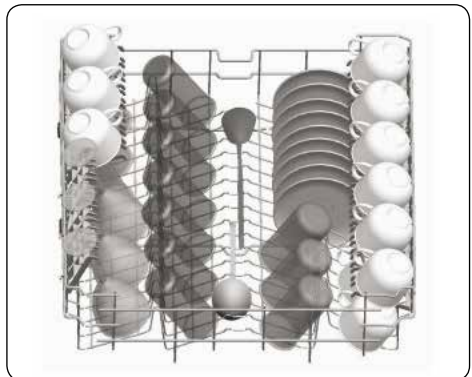

Esempi di caricamento errato

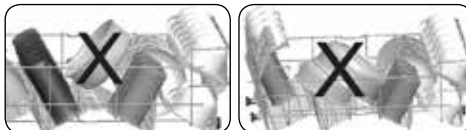
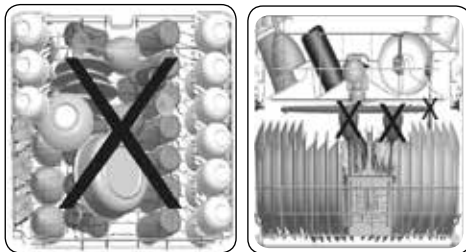

Materiali non idonei al lavaggio in lavastoviglie

- Cenere di sigaretta, residui di cera, prodotti lucidanti, vernici, sostanze chimiche, materiali in lega di ferro.
- Forchette, cucchiari e coltelli con manici in legno, osso, avorio o madreperla; articoli incollati; articoli sporchi di sostanze abrasive, acide o alcaline.
- Plastiche sensibili alle alte temperature, contenitori in rame o in metallo stagnato.
- Oggetti in alluminio o argento.
- Alcuni bicchieri delicati, porcellane ornamentali stampate, alcuni articoli in cristallo, posate incollate, bicchieri in cristallo al piombo, taglieri, articoli in fibre sintetiche.

Oggetti con proprietà assorbenti quali spugne o tappetini da cucina.

IMPORTANTE: si raccomanda di acquistare articoli da cucina lavabili in lavastoviglie.

6. TABELLA DEI PROGRAMMI

Nome del programma:	P1	P2	P3	P4	P5	P6	P7	P8	P9
Programma standard per piatti con sporco normale da utilizzo quotidiano con ridotto consumo di energia e acqua.	Eco 50°	Auto Intensive 60°-70°	Auto 50° - 60°	Auto Delicate 30° - 50°	Express 50° 65°	Everyday 60°	Delicate 40°	Quick 30° 40°	Adatto per sciacquare piatti che si prevede di lavare in un secondo momento.
Programma automatico per i piatti molto sporchi.			Programma automatico per piatti con sporco normale.	Programma automatico per i piatti delicati con sporco normale.	Adatto per piatti utilizzati quotidianamente con sporco normale, con un programma più rapido.	Adatto per piatti utilizzati quotidianamente con sporco normale.	Adatto per piatti poco sporchi e delicati.	Per piatti poco sporchi e lavaggio veloce.	
Livello dello sporco:	Medio	Pesante	Medio	Medio	Medio	Medio	Leggero	Leggero	Leggero
Quantità di detersivo: A: 25 cm ³ B: 15 cm ³	A	A	A	A	A	A	A	A	
Durata programma (h:min)	03:42	01:37 - 02:58	01:29 - 02:01	01:09 - 01:32	00:50	01:34	01:14	00:30	00:15
Consumo elettrico (kWh/ciclo)	0.937	1.300 - 2.000	1.100 - 1.300	0.700 - 0.900	1.000	1.320	0.800	0.670	0.020
Consumo acqua (litri/ciclo)	9.0	11.8 - 24.0	10.9 - 18.5	10.6 - 17.7	9.5	14.4	13.9	10.9	4.2

6. TABELLA DEI PROGRAMMI

- La durata del programma può cambiare in base alla quantità di piatti, alla temperatura dell'acqua, alla temperatura ambiente e alle funzioni aggiuntive selezionate.
- I valori indicati per programmi diversi dal programma eco sono soltanto indicativi
- Il programma eco è adeguato per il lavaggio di stoviglie normalmente sporche: per questo uso è il programma più efficiente in termini di consumo di acqua ed energia combinato, ed è utilizzato per valutare la conformità alla legislazione UE in materia di ecodesign.
- Il lavaggio di stoviglie in una lavastoviglie domestica solitamente consuma meno energia e acqua nella fase di uso rispetto al lavaggio manuale quando la lavastoviglie viene usata seguendo le istruzioni del produttore.
- Utilizzare il detersivo in polvere soltanto per programmi brevi.
- I programmi brevi non comprendono la fase di asciugatura.
- Per facilitare l'asciugatura, consigliamo di aprire leggermente lo sportello una volta terminato il ciclo.
- Leggendo il codice QR sull'etichetta energetica è possibile consultare il database del prodotto, indicante le informazioni relative al modello.



NOTA: In base ai regolamenti 1016/2010 e 1059/2010, i valori del consumo energetico del programma eco possono differire. Questa tabella è conforme ai regolamenti 2019/2022 e 2017/2022.

7. IL PANNELLO DI CONTROLLO

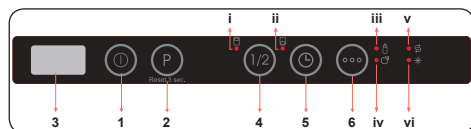

1. Pulsante accensione/spengimento
2. Pulsante di selezione del programma
3. Display
4. Pulsante metà carico

i. Led metà carico cestello superiore

ii. Led metà carico cestello inferiore

5. Pulsante di ritardo

6. Pulsante opzioni

iii. Extra-igiene

iv. Led extra-asciutto

v. Indicatore sale

vi. Indicatore brillantante

1. Pulsante di accensione/spengimento

Accendere l'apparecchio premendo il pulsante di accensione/spengimento. Quando l'apparecchio è acceso, "--" appare sul display (3).

2. Pulsante di selezione del programma

Selezionare un programma adatto premendo il pulsante del programma.

Il programma si avvierà automaticamente quando lo sportello verrà chiuso.

3. Display

Il display mostra alternativamente il numero e il tempo totale del programma selezionato e il tempo totale durante il funzionamento.

4. Pulsante metà carico

Premere il pulsante metà carico per selezionare l'area della lavastoviglie che contiene i piatti da lavare. È possibile selezionare entrambi i cestelli (i,ii), solo il cestello superiore (i), o solo il cestello inferiore (ii). Premere il pulsante finché non si illumina la luce corrispondente al cestello che contiene i piatti da lavare. I piatti nelle altre aree non verranno lavati. Se un programma non è compatibile con la funzione metà carico, si avvertirà un segnale acustico.

5. Pulsante di ritardo

Premere il pulsante ritardo per ritardare l'avvio di un programma da 1 ora a 19 ore. Premere il pulsante una volta, ritarderà l'avvio di 1 ora, e continuando a premere aumenterà il tempo di ritardo. Premere il pulsante di ritardo per modificare o annullare il tempo per l'avvio ritardato. Spegnendo l'apparecchio mentre il timer ritardo è attivo, il tempo di ritardo viene cancellato.

6. Pulsante opzioni

Premere una volta il pulsante opzioni per attivare l'opzione extra-igiene. Una volta attivata, il led extra-igiene (iii) si illumina: la temperatura e la durata di lavaggio del programma selezionato cambiano, per garantire un lavaggio più igienico.

Premere due volte il pulsante opzioni per attivare l'opzione extra-asciutto. Quando la si attiva, il led extra-asciutto (iv) si illumina e i passaggi calore/asciugatura extra saranno aggiunti al programma selezionato.

Premere il pulsante una terza volta per disattivare le funzioni: entrambe le spie si spengono.

Se è utilizzata una funzione extra per il programma di lavaggio più recente, la funzione rimarrà attiva per il successivo programma selezionato. Per annullare questa funzione per il nuovo programma di lavaggio selezionato, premere il pulsante funzione fino a che la luce sul pulsante non si spegne.

 **NOTA:** Se si decide di non avviare il programma selezionato, consultare le sezioni "Cambiare un programma" e "Cancellare un programma".

 **NOTA:** Quando non è presente una quantità sufficiente di sale, l'indicatore di avvertenza assenza sale (v) si illuminerà per indicare che è necessario riempire lo scomparto per il sale.

 **NOTA:** Quando non è presente una quantità sufficiente di brillantante, l'indicatore di avvertenza assenza brillantante (vi) si illuminerà per indicare che è necessario riempire lo scomparto per il brillantante.

7.1. Modifica di un programma

Seguire le fasi seguenti per modificare un programma durante il funzionamento.

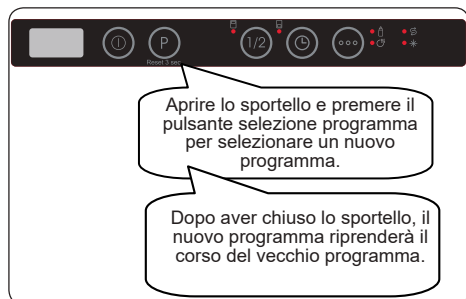

NOTA: Aprire leggermente lo sportello inizialmente per arrestare un programma prima che sia completato, per evitare fuoriuscite di acqua.

7.2. Annullamento di un programma

Seguire le fasi seguenti per annullare un programma durante il funzionamento.

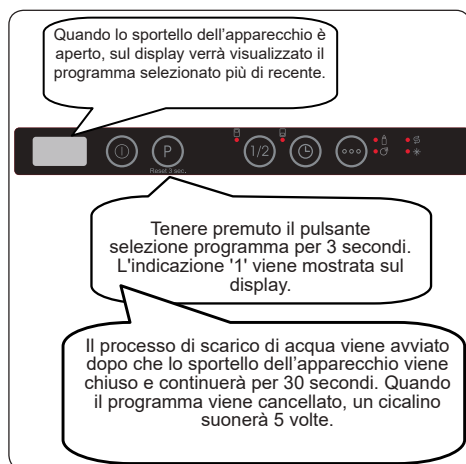

7.3. Spegnimento dell'elettrodomestico

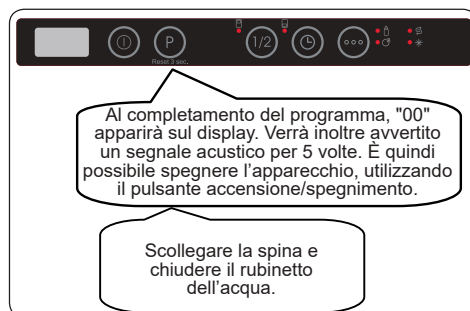

NOTA: Nel caso in cui non venga premuto alcun pulsante nello stato pronto, l'apparecchio si spegne automaticamente dopo 15 minuti.

NOTA: Non aprire lo sportello prima della fine del programma.

NOTA: Lasciare lo sportello leggermente aperto alla fine di un programma di lavaggio per velocizzare l'asciugatura.

NOTA: Se durante il funzionamento lo sportello dell'apparecchio è aperto o salta la corrente di alimentazione, il programma continuerà quando viene chiuso lo sportello o quando ritorna la corrente.

Infoled 2.1 (in base al modello)

Indicatore LED	Stato dell'apparecchio
Rosso, continuo	Un programma è in corso nell'apparecchio.
Rosso, lampeggiante	Un programma è stato cancellato.
Rosso, lampeggiante rapidamente	L'apparecchio ha un problema. Fare riferimento alla sezione "Avvisi automatici di guasto e cosa fare".
Verde, continuo	Un programma è finito.

8. PULIZIA E MANUTENZIONE

Pulire la propria lavastoviglie è importante per assicurare la durata utile della macchina

Assicurarsi che l'impostazione di addolcimento acqua (se disponibile) sia effettuata correttamente e che sia utilizzata la quantità di detersivo corretta, per impedire l'accumulo di calcare. Riempire lo scomparto del sale quando la luce del sensore del sale si accende.

Nel corso del tempo, all'interno della lavastoviglie potrebbero accumularsi olio e calcare. Se si verifica ciò:

- Riempire lo scompartimento del detersivo senza scaricare i piatti. Selezionare un programma eseguito ad alta temperatura e mettere in funzione la lavastoviglie vuota. Se ciò non consente una sufficiente pulizia della lavastoviglie, usare un prodotto per la pulizia realizzato specificamente per le lavastoviglie.
- Per prolungare la durata della lavastoviglie, pulirla regolarmente, a cadenza mensile.
- Strofinare regolarmente le guarnizioni dello sportello usando un panno umido per rimuovere ogni residuo accumulato o corpo estraneo.

8.1. Filtri

Pulire i filtri e irrorare i bracci spruzzatori almeno una volta alla settimana. Se sui filtri fini e grossi rimangono residui di alimenti oppure corpi estranei, rimuoverli e pulirli a fondo con dell'acqua.

- a) Micro filtro b) Filtro grosso
c) Filtro in metallo

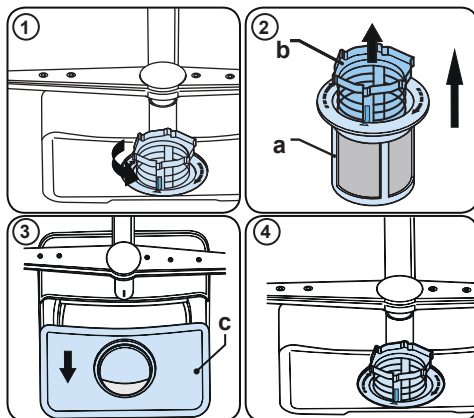

Per rimuovere e pulire la combinazione del filtro, ruotarlo in senso antiorario e rimuovere sollevandolo verso l'alto (1). Estrarre il filtro grosso dal micro filtro (2). Quindi estrarre e rimuovere il filtro in metallo (3). Sciagquare il filtro con molta acqua fino a che non è privo di residui. Riasssemblare i filtri. Sostituire l'inserto del filtro e ruotarlo in senso orario (4).

- Non usare mai la lavastoviglie senza filtro.
- Un montaggio non corretto del filtro riduce l'efficacia del lavaggio.
- Filtri puliti sono necessari per il funzionamento corretto della macchina.

8.2. Bracci spruzzatori

Accertarsi che i fori di irrorazione non siano ostruiti e che sui bracci spruzzatori non siano presenti residui di alimenti oppure corpi estranei. Se sono ostruiti, rimuovere i bracci spruzzatori e pulirli con acqua. Per rimuovere il braccio spruzzatore superiore rimuovere il dado che lo tiene in posizione ruotandolo in senso orario ed estraendolo verso il basso. Accertarsi che il dado siano ben serrato quando si rimonta il braccio spruzzatore superiore.

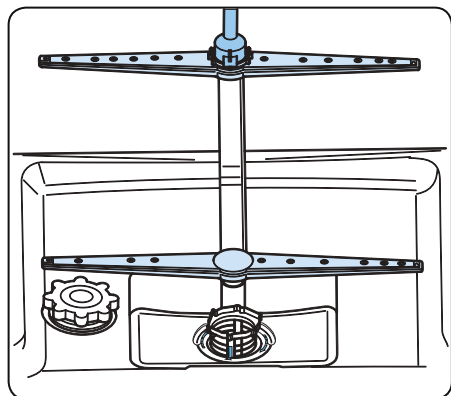

8.3 Pompa di scarico

Residui di cibo di grandi dimensioni oppure corpi estranei non catturati dai filtri potrebbero bloccare la pompa acqua residua. L'acqua di risciacquo si troverà quindi al di sopra del filtro.

! Avvertenza Rischio di tagli!

Durante la pulizia della pompa acqua residua, assicurarsi di non ferirsi con pezzi di vetro rotti o accessori appuntiti.

In tal caso:

1. In primo luogo, scollegare sempre l'apparecchio dall'alimentazione.
2. Estrarre i cestelli.
3. Rimuovere i filtri.
4. Rimuovere l'acqua, usare una spugna se necessario.
5. Controllare la zona e rimuovere eventuali corpi estranei.
6. Installare i filtri.
7. Reinserrire i cestelli.

9. RISOLUZIONE DEI PROBLEMI

GUASTO	POSSIBILE CAUSA	RISOLUZIONE DEI PROBLEMI
Il programma non si avvia.	La lavastoviglie non è collegata.	Collegare la lavastoviglie.
	La lavastoviglie non è collegata.	Accendere la lavastoviglie premendo il pulsante On/Off.
	Fusibile saltato.	Controllare i propri fusibili interni.
	Il rubinetto di ingresso dell'acqua è chiuso.	Aprire il rubinetto di ingresso dell'acqua.
	Lo sportello della lavastoviglie è aperto.	Chiudere lo sportello della lavastoviglie.
	Il flessibile di ingresso dell'acqua e i filtri della macchina sono ostruiti.	Controllare il flessibile di ingresso dell'acqua e i filtri della macchina e accertarsi che non siano ostruiti.
L'acqua rimane all'interno della macchina.	Il flessibile di drenaggio dell'acqua è ostruito o attorcigliato.	Controllare il flessibile di drenaggio, quindi pulire o scioglierlo.
	I filtri sono ostruiti.	Pulire i filtri.
	Il programma non è ancora finito.	Attendere il termine del programma.
La macchina si arresta durante il lavaggio.	Interruzione di corrente.	Controllare la presa elettrica.
	Guasto all'ingresso acqua.	Controllare il rubinetto dell'acqua.
Se durante un'operazione di lavaggio si sentono dei rumori di scuotimento e dei colpi.	Il braccio spruzzatore colpisce i piatti nel cestello inferiore.	Spostare o rimuovere gli oggetti che bloccano il braccio spruzzatore.
Residui parziali di alimenti restano sui piatti.	Piatti collocati in modo non corretto, l'acqua irrorata non raggiunge i piatti interessati.	Non sovraccaricare i cestelli.
	I piatti poggiano gli uni sugli altri.	Collocare i piatti come indicato nella sezione sul caricamento della lavastoviglie.
	Il detergente utilizzato non è sufficiente.	Usare la quantità corretta di detergente, come indicato nella tabella del programma.
	Programma di lavaggio errato selezionato.	Usare le informazioni nella tabella del programma per selezionare il programma più adeguato.
	Braccio spruzzatore ostruito da residui di cibo.	Pulire i fori nei bracci spruzzatori con oggetti sottili.
	I filtri o la pompa di scarico dell'acqua sono ostruiti o il filtro è riposto male.	Controllare che i flessibili di scarico e i filtri siano installati correttamente.

GUASTO	POSSIBILE CAUSA	RISOLUZIONE DEI PROBLEMI
Sui piatti rimangono macchie biancastre.	Il detergente utilizzato non è sufficiente.	Usare la quantità corretta di detergente, come indicato nella tabella del programma.
	Impostazione di dosaggio brillantante e/o addolcitore per acqua troppo bassa.	Aumentare il livello del brillantante e/o dell'addolcitore.
	Livello di durezza dell'acqua elevato.	Aumentare il livello dell'addolcitore per acqua e aggiungere sale.
	Il tappo dello scomparto del sale non è chiuso bene.	Controllare che il tappo dello scomparto del sale sia chiuso bene.
I piatti non si asciugano.	L'opzione di asciugatura non è selezionata.	Selezionare un programma con una opzione di asciugatura.
	Dosaggio del brillantante impostato a un livello troppo basso.	Aumentare l'impostazione di dosaggio del brillantante.
Macchie di ruggine sui piatti.	La qualità dell'acciaio inox dei piatti è insufficiente.	Usare solo set adatti alla lavastoviglie.
	Alto livello di sale nell'acqua.	Regolare il livello di durezza dell'acqua usando la tabella di durezza dell'acqua.
	Il tappo dello scomparto del sale non è chiuso bene.	Controllare che il tappo dello scomparto del sale sia chiuso bene.
	Troppo sale versato nella lavastoviglie quando viene riempita di sale.	Usare un imbuto quando si versa il sale nello scompartimento per evitare cadute.
	Messa a terra sulla rete non adeguata.	Consultare immediatamente un elettricista qualificato.
Il detersivo rimane nello scompartimento del detergente.	Il detersivo è stato aggiunto quando lo scomparto del detersivo era umido.	Assicurarsi che lo scompartimento del detersivo sia asciutto prima dell'uso.

AVVISI DI GUASTO AUTOMATICI E COSA È NECESSARIO FARE

Il vostro apparecchio è dotato di un sistema integrato di rilevamento dei guasti, in grado di avvertirvi in caso di problemi. Ciò avviene tramite l'accensione delle spie come da seguente tabella.

CODICE DI GUASTO	POSSIBILE GUASTO	COSA FARE
FF	Guasto sistema idrico in ingresso	Assicurarsi che il rubinetto di immissione dell'acqua sia aperto e che l'acqua scorra.
		Separare il flessibile di ingresso dal rubinetto e pulire il filtro del flessibile.
		Se il guasto persiste, contattare l'assistenza.
F5	Guasto sistema pressione	Contattare l'assistenza.
F3	Ingresso continuo di acqua	Chiudere il rubinetto e contattare l'assistenza.
F2	Impossibile scaricare l'acqua	Il flessibile di scarico dell'acqua e i filtri potrebbero essere ostruiti.
		Annulare il programma.
		Se il guasto persiste, contattare l'assistenza.
F8	Errore riscaldatore	Contattare l'assistenza.
F1	Traboccamento	Disconnettere l'apparecchio e chiudere il rubinetto.
		Contattare l'assistenza.
FE	Scheda elettronica difettosa.	Contattare l'assistenza.
F7	Surriscaldamento	Contattare l'assistenza.
F9	Errore posizione divisore	Contattare l'assistenza.
F6	Sensore riscaldatore guasto.	Contattare l'assistenza.
HI	Guasto alta tensione	Contattare l'assistenza.
LO	Guasto bassa tensione	Contattare l'assistenza.

Le procedure di riparazione e installazione devono essere svolte sempre da un Rappresentante di assistenza autorizzato per evitare possibili rischi. Il produttore non sarà ritenuto responsabile per danni derivanti da procedure svolte da persone non autorizzate. Le riparazioni possono essere svolte solo da tecnici. Se un componente deve essere sostituito, assicurarsi che siano usate solo parti di ricambio originali.

Riparazioni improprie o uso di parti di ricambio non originali possono causare notevoli danni e mettere a rischio l'utilizzatore.



Service & Support

Visit Our Website
sharphomeappliances.com

52353679 R60

SHARP
Be Original.