



“%” “ ”) ° “ ”

PRALNO-SUŠILNI STROJ

SL

Uporabniški priročnik

PRED UPORABO STROJA

Pravilna uporaba



- **Preberite ta uporabniški priročnik.**
- **Stroj je oblikovan in izdelan za uporabo v gospodinjstvu. Uporaba v komercialne namene izniči jamstvo.**
- Pazite, da se vaše domače živali ne zadržujejo v bližini stroja.
- Preden namestite stroj, preverite embalažo in jo odstranite ter nato preverite še zunanjo površino stroja. Stroja ni dovoljeno uporabljati, če je poškodovan ali ima odprto embalažo.
- Namestitev stroja naj izvede le pooblaščen servis. Vsakršno poseganje v stroj s strani osebe, ki ni pooblaščen serviser, izniči jamstvo.
- Ta stroj ne smejo uporabljati osebe (tudi otroci) s psihičnimi, senzoričnimi ali duševnimi motnjami in ne neusposobljene ali neizkušene osebe, če jih ne nadzoruje osebe, odgovorna za njihovo varnost ali posredovanje ustreznih navodil za uporabo proizvoda.
- Stroj uporabljajte za perilo, ki ima na etiketi označeno, da je primerno za strojno pranje in sušenje.

- Pred prvo uporabo stroja odstranite vijake za zaščito med prevozom. Uporaba stroja z nameščenimi vijaki za zaščito med vožnjo povzroči okvaro stroja in izniči garancijo.
- Vaša garancija ne krije škode, ki je posledica zunanjih dejavnikov (poplave, požar, glodavci itd.)
- Tega uporabniškega priročnika ne zavržite. Hranite ga na varnem mestu. Morda ga boste še potrebovali vi ali naslednji uporabnik.

Splošna opozorila

- Potrebna temperatura okolice za idealno delovanje vašega stroja je 15-25°.
- Zmrznjene cevi se lahko strgajo ali eksplodirajo. V predelih, kjer je temperatura pod ničlo, elektronska kartica morda ne bo delovala varno.
- Preverite, da oblačila, ki jih naložite v stroj, v žepih nimajo tujkov (žebliji, igle, kovanci, vžigalniki, vžigalice, sponke itd.). Ti tujki lahko poškodujejo stroj.
- Preden začnete uporabljati stroj, lahko pokličete najbližji pooblaščen servis in prosite za pomoč pri namestitvi, delovanju in uporabi stroja.

- Priporočeno je, da prvo pranje opravite s pralnim sredstvom le do polovice predelka št. 2 v predalu za pralno sredstvo in zaženete prazen stroj z vključenim programom »ČIŠČENJE BOBNA«. (Glejte tabelo programov na strani 85)
- Če sta pralni sredstvo in mehčalec dlje časa izpostavljena zraku, se lahko začnejo nalagati ostanki, zato dodajte pralni sredstvo ali mehčalec v predal za pralni sredstvo na začetku vsakega pranja.
- Če stroja ne boste uporabljali dlje časa, je priporočeno, da ga izključite iz napajanja in zaprete pipo za dovod vode. Prav tako je priporočeno, da pustite vrata stroja odprta in tako preprečite neprijetne vonjave zaradi vlažnosti.
- Po opravljenih procesih za nadzor kakovosti med proizvodnjo je morda v stroju ostala manjša količina vode. To ne poškoduje stroja.
- Vrečko z dokumenti, ki je bila dobavljena v notranjosti stroja in vsebuje uporabniški priročnik, hranite izven dosega otrok in dojenčkov ter tako preprečite nevarnost zadušitve.
- Hranite majhne dele v delu z dokumenti izven dosega otrok in dojenčkov.
- Programe predpranja uporabljajte le za zelo umažana oblačila.

- V stroj ne smete naložiti količine perila, ki presega maks. količino perila, označene za izbrani program pranja ali sušenja.
 - V primeru okvare, najprej izklopite stroj iz napajanja in zaprite pipo. Ne poskušajte popraviti sami in se posvetujte z najbližjim pooblaščenim servisom.
 - Medtem delovanjem stroja, ni dovoljeno odpirati predala za pralno sredstvo.
 - Medtem delovanjem stroja, ne poskušajte vratca odpreti na silo.
 - Upoštevajte nasvet proizvajalca glede uporabe mehčalca za tkanine ali podobnih izdelkov, ki jih boste uporabljali v stroju.
 - Med sušenjem, stroja ne zaustavljajte pred koncem programa sušenja.
- Če pa stroj morate zaustaviti, iz njega takoj vzemite vso perilo in ga položite na ustrezno mesto, kjer se lahko ohladi.
- Stroj postavite na mesto, kjer se lahko vratca popolnoma odpirajo. (Stroja ne postavljajte na mesta, kjer se vratca ne morejo popolnoma odpreti.)
 - Stroj postavite na mesta, ki se lahko prezračijo in omogočajo nenehno kroženje zraka.



Varnostna opozorila

Preberite ta opozorila. Neupoštevanje teh opozoril, lahko resno ogrozi zdravje vaših ljubljenih.



Nevarnost opeklin!

- Med postopkom odjemanja vode se ne dotikajte odjemne cevi ali odjemne vode, saj se lahko stroj med delovanjem zelo segreje.
- Po končanem postopku sušenja, vrata stroja popolnoma odprite. Ne dotikajte se stekla na vratih. Visoke temperature lahko povzročijo nevarnost opeklin.



Nevarnost usmrtitve z električnim tokom!

- Ne uporabljajte več vtičev ali podaljškov.

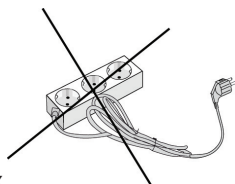

- Ne vtikajte poškodovanih vtičev ali vtičev s poškodovanimi kablji.
- V nobenem primeru ne vlecite za kabel, ko želite izključiti napajanje.
- Primate vtič in ga izvlecite.
- Vtiča ne vtikajte ali iztikajte z mokrimi rokami, da ne pride do električnega udara.
- V nobenem primeru se ne dotikajte stroja z mokrimi ali vlažnimi rokami ali nogami.
- Za pomoč pri okvarah napajalnega kabla pokličite najbližji pooblaščen servis.



Nevarnost poplav!

- Preden obesite odjemno cev na pomivalno korito, preverite, ali voda hitro teče.
- Izvedite potrebne ukrepe, da preprečite zdrs obešene cevi.
- Neustrezno razporejena sila povratnega udara cevi lahko premakne cev iz mesta, kjer je obešena na pomivalno korito. Izvedite ukrepe, da vtič v vašem pomivalnem koritu ne zamaši luknje pomivalnega korita.



Nevarnost eksplozije!

- Ker vaš stroj vključuje funkcijo sušenja, preverite, da so materiali, kot so kemikalije za odstranjevanje madežev ali pralni plin, ki ste jih morda nanесли na perilo, ustrezno sprani in očiščeni. Drugače obstaja nevarnost eksplozije, če zaženete funkcijo sušenja.



Nevarnost požara!

- V stroju ni dovoljeno sušiti neopranega suhega perila.
- V bližini stroja ne hranite vnetljivih ali eksplozivnih tekočin.
- Materiale z madeži olja za prehrambeno industrijo, acetona, alkohola, bencina, kerozina, sredstva za odstranjevanje madežev, terpentina, čebeljega voska in sredstva za odstranjevanje čebeljega voska je treba najprej oprati z dodatno količino pralnega sredstva in vročo vodo, preden jih sušite v stroju. Drugače obstaja nevarnost požara, če zaženete funkcijo sušenja.
- Če boste izbrali program pranja in sušenja, v stroj ne polagajte napravo/kroglico za prilagoditev odmerka pralnega sredstva. Lahko je nevarno.

- V spodaj navedenih pogojih perila **ne sušite v stroju**, saj obstaja nevarnost požara:
 - Če perilo ni oprano.
 - Če madeži olja in drugi madeži na perilu (olja za prehrabeno industrijo, balzami in ostanki ličil, itd.) niso dovolj očiščeni.
 - Perilo je bilo očiščeno z industrijskimi kemikalijami.
 - Perilo, ki ima veliko pene-gobe-gume ali delov in dodatkov, ki so kot guma.
 - V stroju ni dovoljeno sušiti gume, gobe (lateksa), kape za tuširanje, neprepustnih tekstilnih izdelkov, predmetov na osnovi gume in oblačil ali blazin, ki so napolnjene z gumijasto gobo.
 - Polnjene in poškodovane dele (blazine ali jakne). Deli gobe, ki visijo iz polnjenih predmetov, bi lahko med sušenjem zagoreli.
 - Žveplo v materialih za odstranjevanje barve lahko povzroči korozijo. Zato v stroju nikoli ne uporabljajte materialov za odstranjevanje barv.
 - Preverite, da lončki za pralno sredstvo ne ostanejo v perilu. Te plastični lončki se lahko med sušenjem stopijo in poškodujejo stroj in perilo.
 - Perilo, na katerega ste nanесли sredstvo za odstranjevanje madežev, je treba pred pranjem temeljito sprati.

- V stroju ni dovoljeno uporabljati izdelkov, ki vsebujejo topilo (kot je pralni plin).
- Preden naložite perilo v stroj, iz žepov odstranite vse predmete (igle, sponke za papir, vžigalniki, vžigalice itd.). **Obstaja nevarnost požara in eksplozije.**



Nevarnost padca in poškodbe!

- Ne plezajte na stroj. Zgornji del stroja se lahko zlomi in vas poškoduje.
- Med namestitvijo pospravite cev, kabel in embalažo stroja. Drugače se lahko spotaknete in padete.
- Stroja ne obračajte z zgornjo stranjo navzdol ali na stran.
- Stroja ne dvigajte tako, da ga držite za zunanje dele (predal za pralno sredstvo, vratca). Ti deli se lahko zlomijo in vas poškodujejo.
- Če deli, kot so cevi in kabli, niso ustrezno shranjeni po namestitvi stroja, obstaja nevarnost, da se spotaknete in poškodujete.



Stroj morata nositi 2 osebi ali več.



Varnost otrok!

- Ne dovolite otrokom, da se igrajo s strojem. To je naprava na električni pogon.
- Pazite, da se otroci ne zadržujejo v bližini stroja brez nadzora. Otroci se lahko zaklenejo v stroj.
- Steklo vratc in površina stroja se lahko med delovanjem stroja izredno segrejeta.
- Zato je takrat še posebej pomembno, da se otroci ne dotikajo stroja, saj lahko pride do poškodbe kože.
- Hranite embalažni material izven dosega otrok.
- Če pralno sredstvo ali druga pralna sredstva zaužijete, lahko pride do zastrupitve. Če le-ti pridejo v stik s kožo, lahko povzročijo draženje oči ali kože. Čistilne izdelke hranite izven dosega otrok.

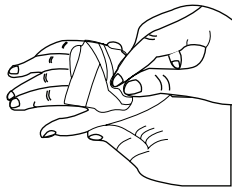

EMBALAŽA IN OKOLJE

ODGOVORNO ODLAGANJE EMBALAŽE IN VAŠEGA STAREGA STROJA

Odstranjevanje embalažnih materialov

Embalažni material ščiti vaš stroj pred poškodbami, do katerih lahko pride med prevozom. Prosimo, reciklirajte embalažni material.

Recikliran material omogoča prihranek pri surovinah in zmanjša nastajanje odpadke.

Odstranjevanje starega stroja

Stare električne naprave lahko še vedno vsebujejo popravljive dele.

Zato nikoli ne zavržite starih naprav, ki jih ne uporabljate



Nesite svoje stare električne in elektronske naprave lokalnemu centru za recikliranje in tako zagotovite, da se deli vaših starih naprav ponovno uporabijo.

Preverite, da vaše stare naprave hranite na ustreznem mestu, ki zagotavlja varnost otrok, dokler jih ne odnesete iz hiše.

INFORMACIJE O PRIHRANKIH IN UČINKOVITOSTI

Nekaj pomembnih informacij za večjo učinkovitost vašega stroja:

- Količina perila, ki ga naložite v stroj, ne sme presegati maks. označeno količino. Če stroja ne preobremenjujete, povečate učinkovitost stroja.
- Za normalno in rahlo umazano perilo ne uporabljajte funkcije predpranja in tako prihranite elektriko in vodo.

PREGLED STROJA

Splošni videz

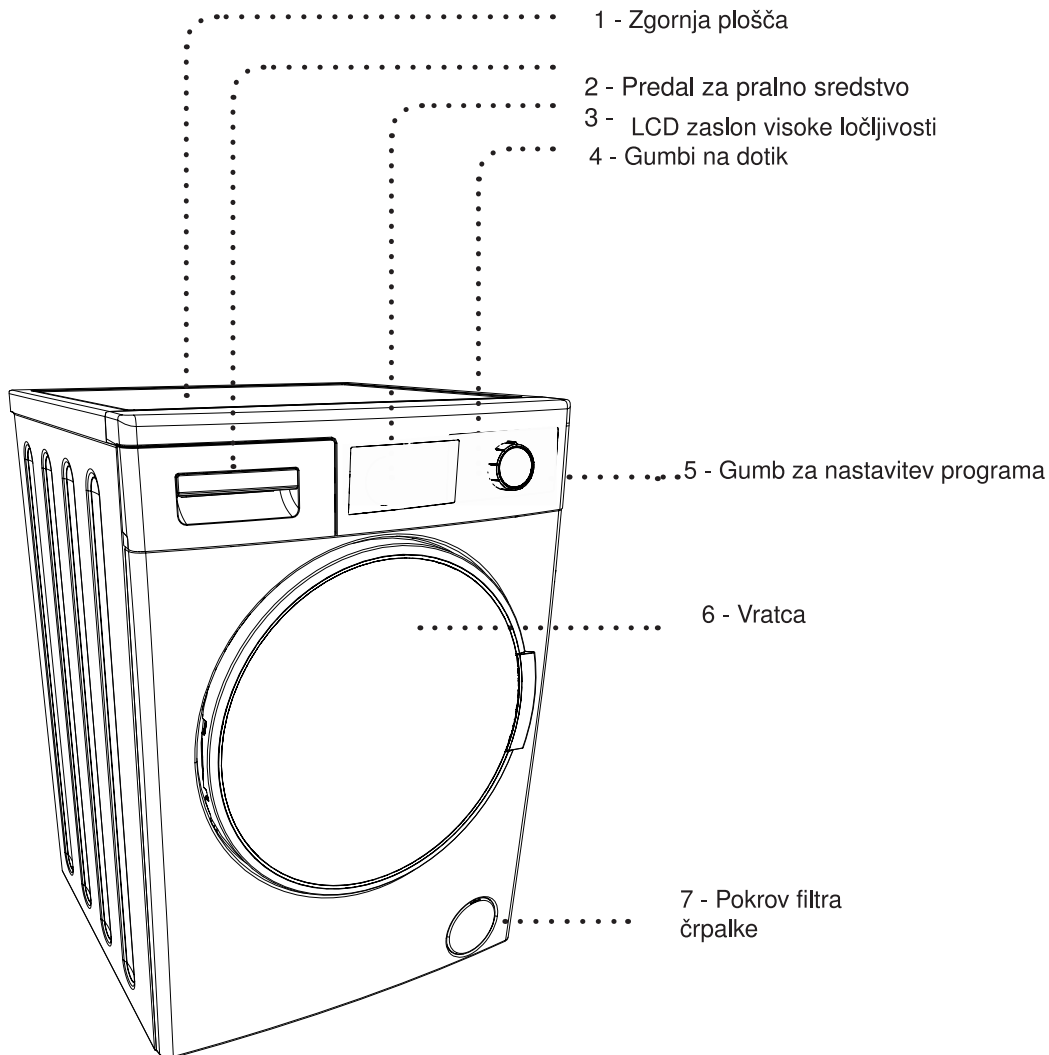

Splošni videz

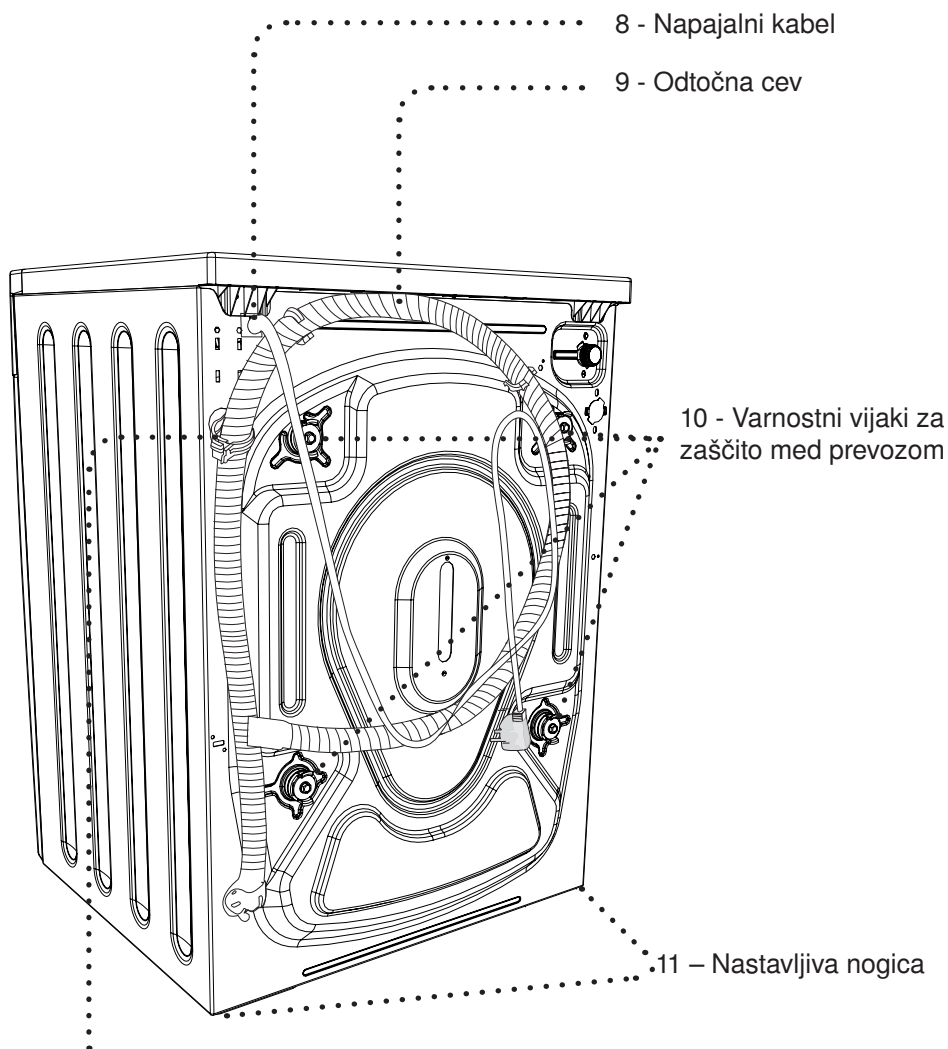

12 - Plastika za držanje odtočne cevi

(Če odstranite plastični del, bo to vplivalo na delovanje stroja. Zato pod nobenim pogojem ne odstranite tega plastičnega dela.)

Tehnične specifikacije

Največja količina perila za pranje (suho perilo) (kg)	10.0
* Največja količina perila za sušenje (kg)	6.0
Hitrost centrifugiranja (vrt./min)	1400
Število programov	15
Delovna napetost/frekvenca (V/Hz)	220-240 / 50
Vodni tlak (Mpa)	Maksimum: 1 • Minimum: 0,1
Dimenzije (v x š x d) (mm)	845x597x582
* V stroju ni dovoljeno sušiti neopranega suhega perila.	

NASTAVITEV STROJA

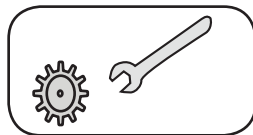

Namestitev stroja naj izvede le pooblašeni servis.

Odstranjevanje varnostnih vijakov za zaščito med prevozom

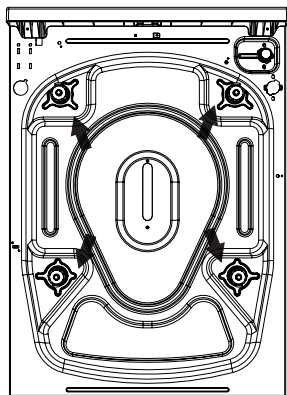

Pred uporabo stroja morate odstraniti varnostne vijake za zaščito med prevozom na zadnji strani stroja.

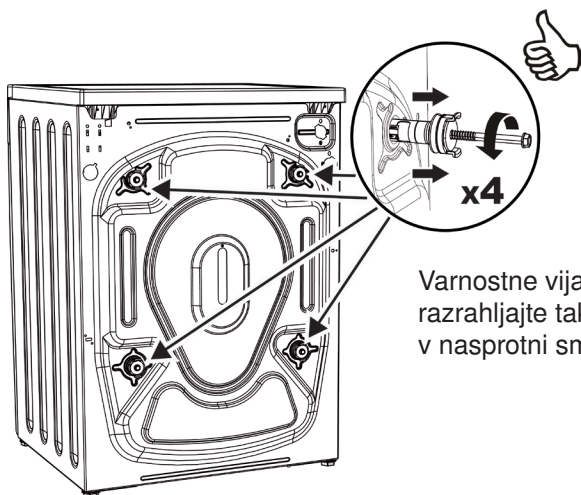

Varnostne vijake za zaščito med prevozom razrahljajte tako, da z ustreznim ključem zavrtite v nasprotni smeri urinega kazalca.

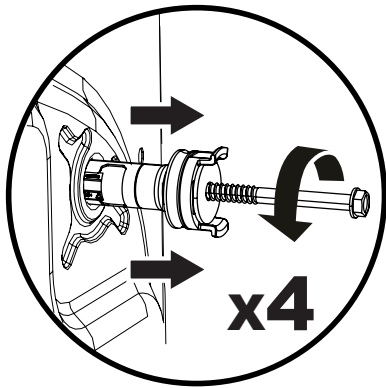

Varnostne vijake za zaščito med prevozom lahko nato vzamete ven. Varnostne vijake hranite za kasnejšo uporabo v primeru, če je treba stroj ponovno prevažati, npr. selitev.

OPOMBA: Pred prvo uporabo stroja odstranite vijake za zaščito med prevozom. Napake, ki jih povzroči delovanje stroja s pritrjenimi vijaki za zaščito med prevozom, izključujejo jamstvo.

Plastične pokrovčke vijakov za zaščito med prevozom, ki jih najdete v vrečki z dodatki, namestite v odprtine, ki so ostale po odstranitvi vijakov za zaščito med prevozom.

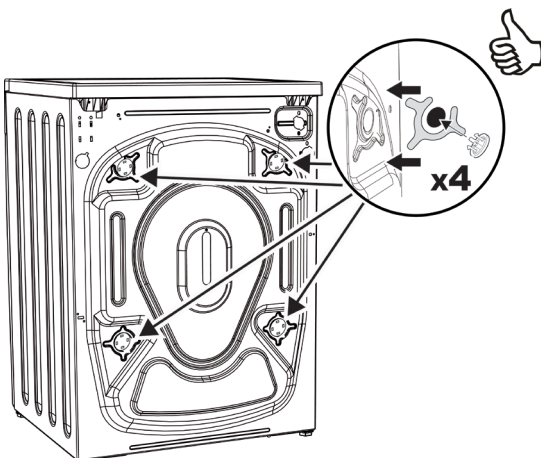

Postavitev stroja in prilagoditev nastavljive nogice

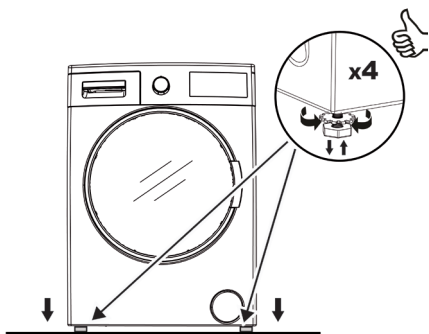

Stroja ne postavite na preprogo ali takšna tla, ki bodo onemogočila prezračevanje od spodaj.

Stroj namestite na nedrseča in trdna tla, da zagotovite tiho delovanje brez vibracij.

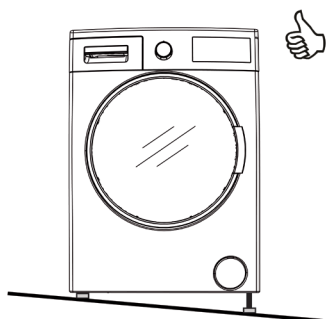

Uravnoveženost stroja lahko prilagodite z merilno napravo na vrhu.

Uravnoveženost stroja lahko prilagodite z nastavljivo nogico.

- Odvijte plastično nastavljivo matico.
- Zavrtite nogice in jih prilagodite navzgor in navzdol.

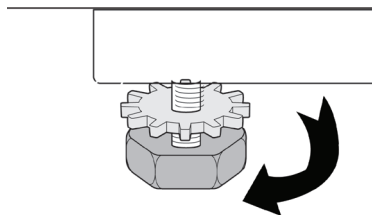

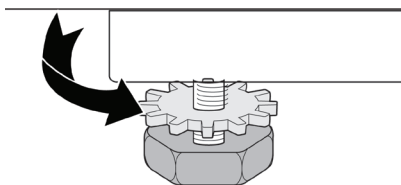

- Ko ste uravnovežili stroj, ponovno privijte plastično nastavljivo matico.



- Pod stroj nikoli ne polagajte kartona, lesa ali podobnih materialov, če nameravate uravnovežiti izkrivljanja na tleh.
- Med čiščenjem tal na katerih stoji vaš stroj, bodite previdni, da ne motite stabilnost stroja.



Priključek na električno omrežje

• Vaš pralno sušilni stroj je prilagojen za 220-240 V in 50 Hz.

• Napajalni kabel stroja je opremljen s posebnim vtičen za ozemljitev.

• Napajalni vtič je treba vedno vstaviti v ozemljeno vtičnico z 10 A. Vrednost toka električnega omrežja, ki je povezano na ta vtič mora biti prav tako 10 A.

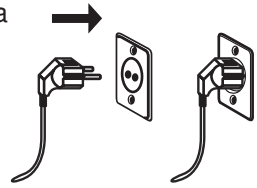

• Če nimate vtičnice in varovalke v skladu s temi navodili, naj to opravi usposobljen električar.

• Ne odgovarjamo za škodo, ki nastane zaradi uporabe brez ozemljitve.

Opomba: Delovanje stroja pri nizki napetosti skrajša tehnično življenjsko dobo vašega stroja in omeji njegovo učinkovitost.

Priključek za dovajanje vode

- Stroj naj deluje le s hladno vodo.
- Uporabljajte le nove cevi za dovod vode, ki so dobavljene skupaj s strojem ali pa ste jih kupili pri pooblaščenih prodajalcih.

- V embalaži za cev je vključeno 1 tesnilo za preprečevanje uhajanja vode. Namestite tesnilo na konec nove cevi za dovod vode na strani pipe.

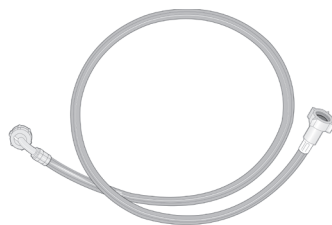

- Priključite beli konec cevi za dovod vode na ventil za vstop vode na zadnji strani stroja. Z rokami zatesnite plastične dele na cevi.

- Z navoji priključite drugi konec cevi za dovod vode na 3/4" pipe za vodo. Z rokami zatesnite plastične dele na cevi.

- V določenih pogojih naj priključitve izvede usposobljen vodovodar.

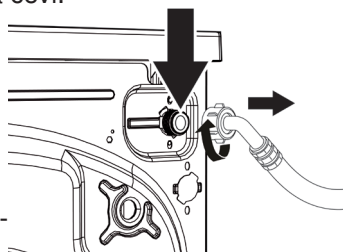

- Po končanih priključitvah preverite, da kontaktne točke ne puščajo.
- Pretok vode s tlakom 0,1-1 Mpa pripomore k boljši učinkovitosti stroja (tlak 0,1 Mpa pomeni, da več kot 8 litrov vode steče skozi popolnoma odprto pipo v eni minuti).
- Preverite, da nove cevi za dovod vode niso upognjene, zlomljene, zdrobljene ali preoblikovane.

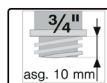
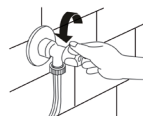
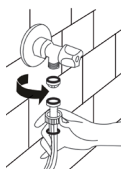

Opomba: Med povezovanjem cevi za dovod vode uporabljajte le nove cevi za dovod vode, ki so dobavljene skupaj s strojem. Nikoli ne uporabljajte starih, uporabljenih ali poškodovanih cevi za dovod vode.

Priključek za odvajanje vode

- Cev za odvajanje vode priključite na odtok za odpadno vodo ali poseben pripomoček, ki je povezan na izstopni del pomivalnega korita na višini maks. 80 cm.

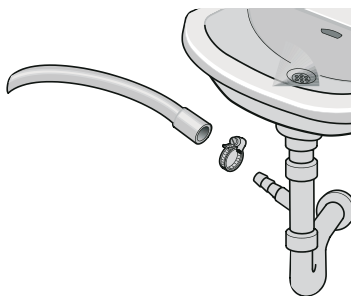

- Cevi za odvajanje vode nikoli ne poskušajte podaljšati s spajanjem.
- Cevi za odvajanje vode stroja nikoli ne polagajte v posodo, vedro ali kopalno kad.
- Preverite, da se cev za odvajanje vode ne upogne, poškoduje, zdrobi ali podaljša.

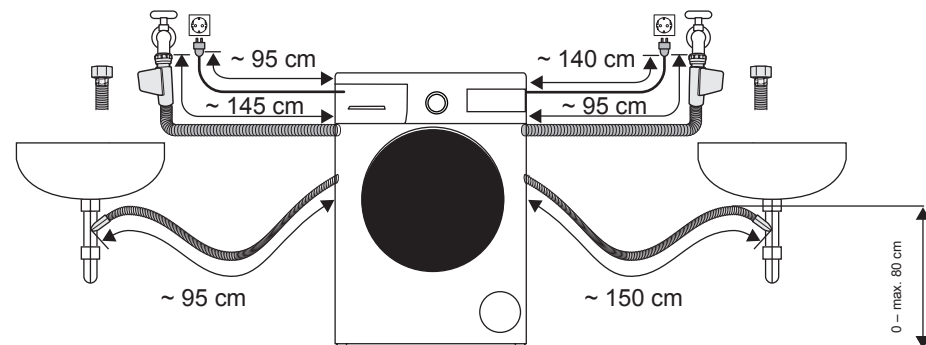

NADZORNA PLOŠČA

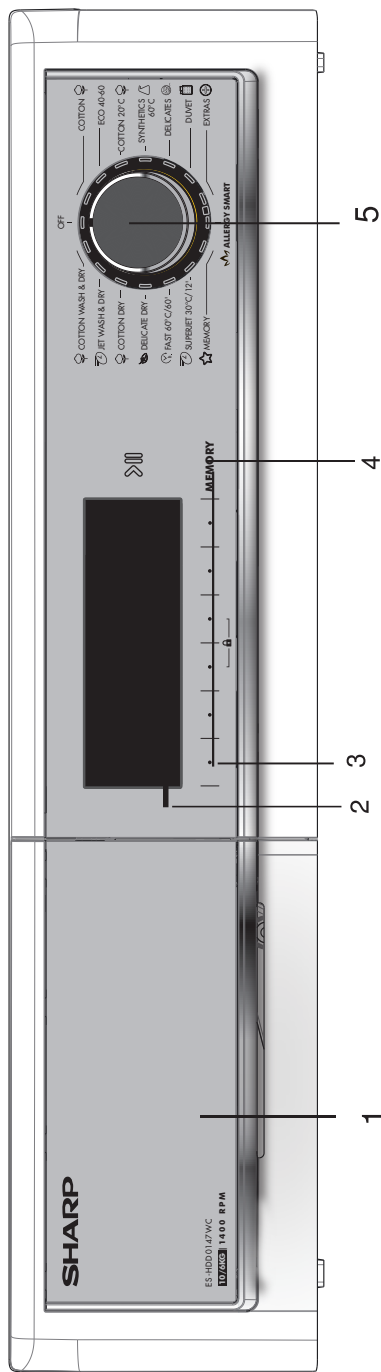

1- Predal za pralno sredstvo

3- Informacijski zaslon: Na tem zaslonu lahko vidite funkcije izbranega programa pranja ali sušenja ter informacije o statusu stroja.

4 - Gumbi za nastavev in izbiro dodatne funkcije: Gumbi na stroju so gumbi na dotik. Za izbiro se jih morate le na rahlo dotakniti.

2 - Gumb za zagon/premor: S tem gumbom lahko zaženete stroj in ga začasno ustavite.

5 - Gumb za izbiro programa: S tem gumbom lahko izberete program, ki ga želite uporabljati. Program lahko nastavite z vrtenjem gumba za izbiro programa v obe smeri. Preverite, da je gumb za izbiro programa nastavljen natančno na program, ki ga želite izbrati.

Splošni pregled predala za pralno sredstvo

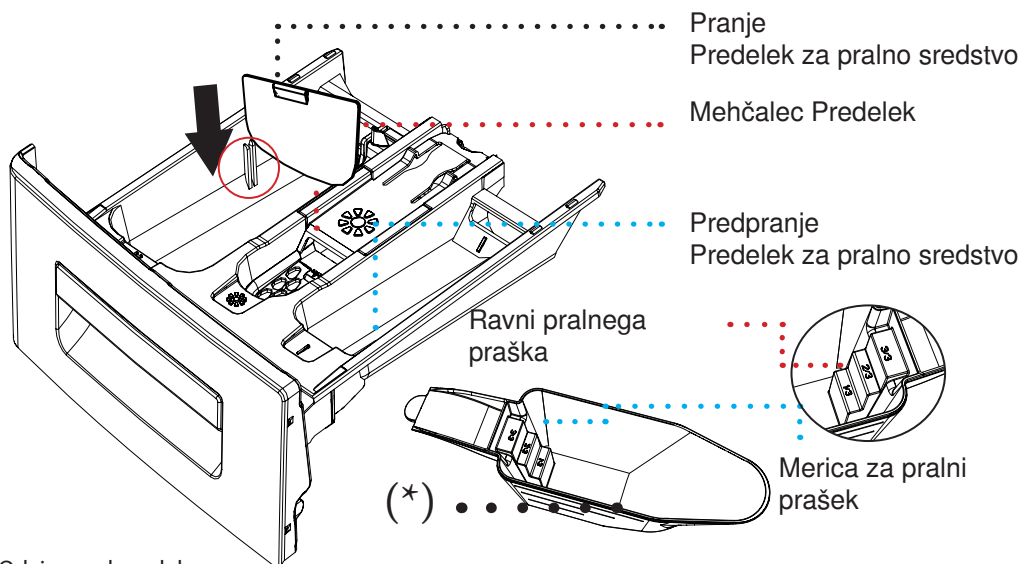
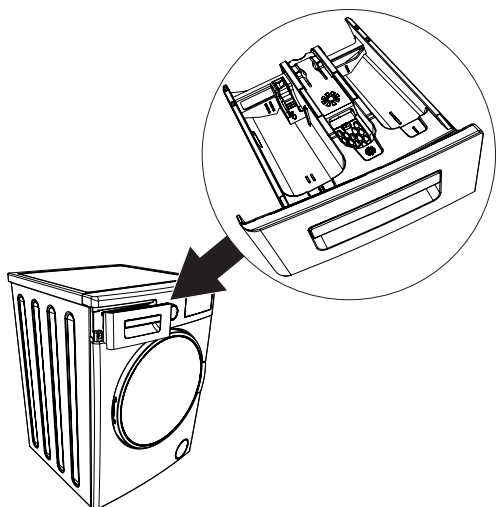

(*) Odvisno od modela

Predelki predala za pralno sredstvo

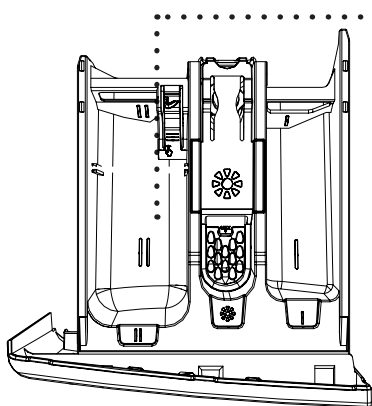

Glavni predelek za pralno sredstvo:

V ta predelek lahko dodate le materiale, kot so pralno sredstvo (tekoče ali prašek) ali sredstva za zaščito pred nastajanjem vodnega kamna. Pripomoček za tekoče pralno sredstvo najdete znotraj stroja med prvo namestitvijo. (*)

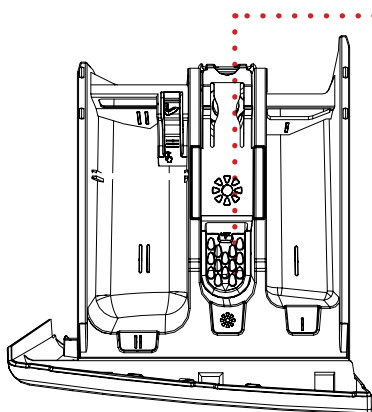

Predelek za mehčalec, škrob, pralno sredstvo:

V ta predelek lahko dodate le materiale, kot je mehčalec (priporočeno je, da uporabite količino in vrsto sredstva, ki ga priporoča proizvajalec). Uporabljeni mehčalec lahko včasih ostane v predelku. Razlog za to je, da mehčalec ni v tekočem stanju. Če želite to preprečiti, je priporočeno, da uporabljate tekoče mehčalce, ki so bolj tekoči ali pa uporabite mehčalec, ki ste ga razredčili.

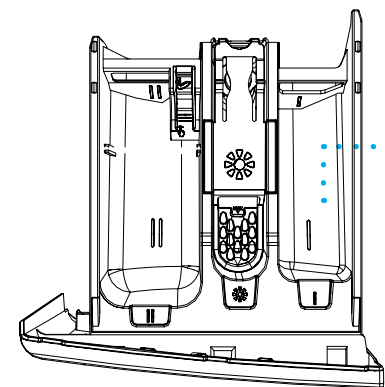

Predelek za pralno sredstvo za predpranje:

Ta predelek uporabljajte le, ko izberete funkcijo predpranja. Priporočeno je, da funkcijo predpranja uporabite le za zelo umazano perilo. Za vzdrževanje predala za pralno sredstvo glejte 99. stran.

(*) Odvisno od modela

Gumb za izbiro programa

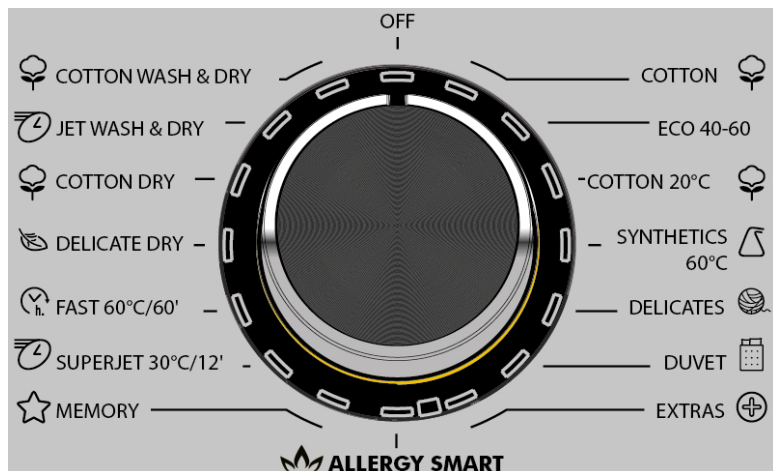

S tem gumbom lahko izberete program s katerim želite prati perilo. Program lahko nastavite z vrtenjem gumba za izbiro programa v obe smeri. Preverite, da je gumb za izbiro programa nastavljen natančno na program, ki ga želite izbrati.

- Za lastnosti programov glejte stran (78), ki vključuje preglednico programov.

Prilagajanje nastavitev stroja

Prve nastavitve pralno sušilnega stroja:



- Vključite stroj.
- Odprite pipo.
- Zavrtite gumb za izbiro programa.

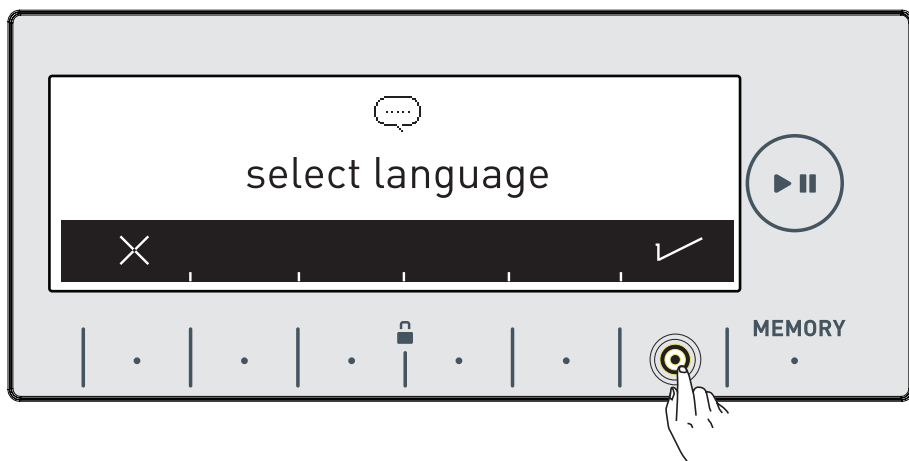

Nastavitev jezika

- Na glavnem zaslonu se najprej prikaže nastavitev za izbiro jezika.



- S simbolnim  gumbom se pomaknete na želeni jezik.
- Z gumbom s simbolom  lahko zapustite zaslon za izbiro jezika, brez da bi izbrali jezik.

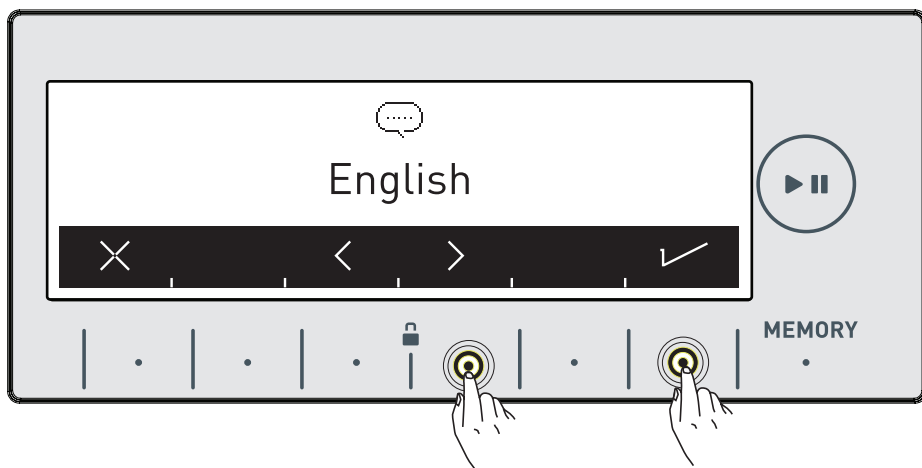

- Z gumbi s simboli $\langle \rangle$ se pomaknite na želeni jezik.
- S simbolnim \checkmark gumbom potrdite izbiro jezika.

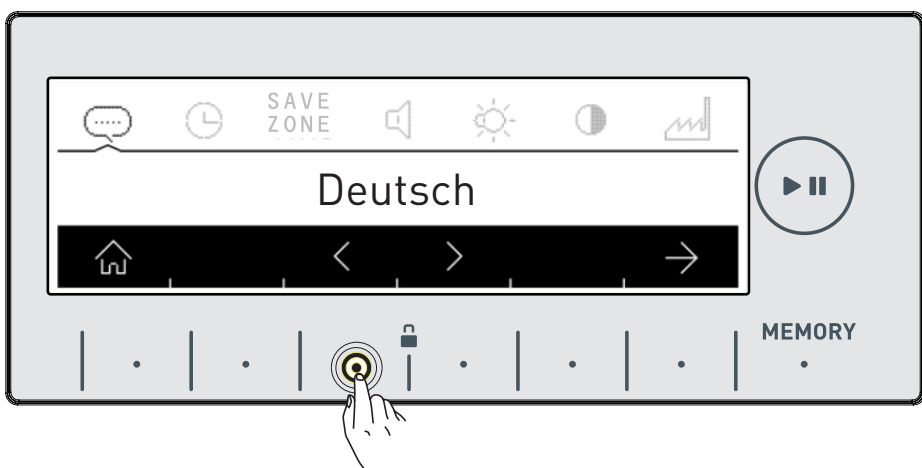

- Če želite ponovno spremeniti izbiro jezika, to storite tako, da se vrnete na stran za izbiro jezika in uporabite gumbe s simboli $\langle \rangle$.

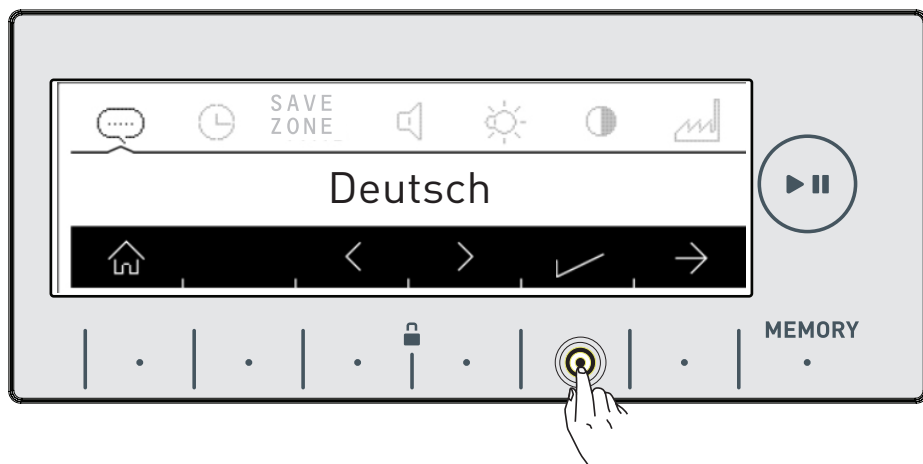

- Dotaknite se gumba ✓ in shranite izbrani jezik.
- Izbiro jezika boste morali potrditi na zaslonu.

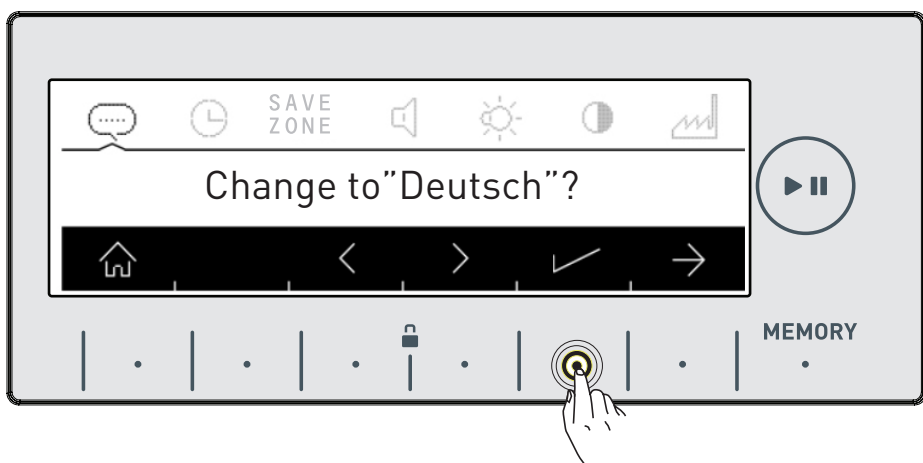

- Dotaknite se gumba ✓ in tako potrdite izbiro.



- Če mislite, da ste izbrali napačni jezik, se dotaknite gumba  in spremenite izbiro jezika.
- Izbrani jezik je aktivira, ko odobrite izbiro jezika.



SAVE ZONE Nastavitev za Save Zone (Ekonomski čas)

• Strošek porabe električne energije se čez dan spreminja glede na časovne intervale, ki jih določijo podjetja za dobavo električne energije. Te intervale vam lahko povedo podjetja za dobavo električne energije, da si nastavite Save Zone delovanja in uporabljate stroj v urah, ki ste jih določili.

Opomba: Vaše električno omrežje mora biti povezano na števec s funkcijo pametnega števca, ki vam omogoča ta energijski prihranek.

- Dotaknite se gumba  in potrdite to nastavitev.
- Če želite to storiti kasneje, se dotaknite gumba s  simbolom.

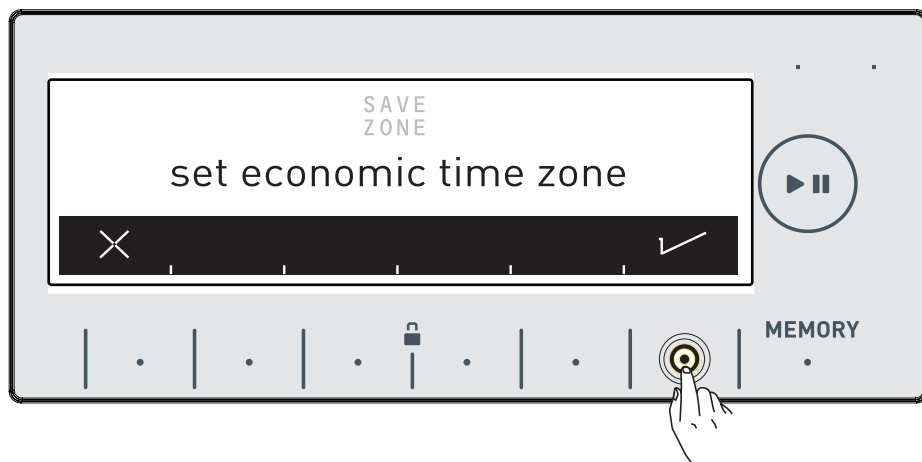

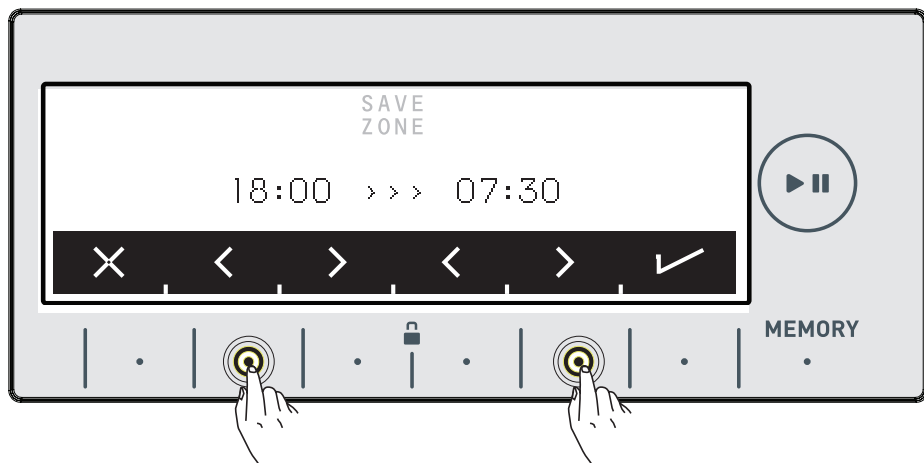

- Save Zone lahko nastavite z dotikom gumbom s simboli < >. Če želite aktivirati dodatno funkcijo Save Zone, glejte 60. stran.

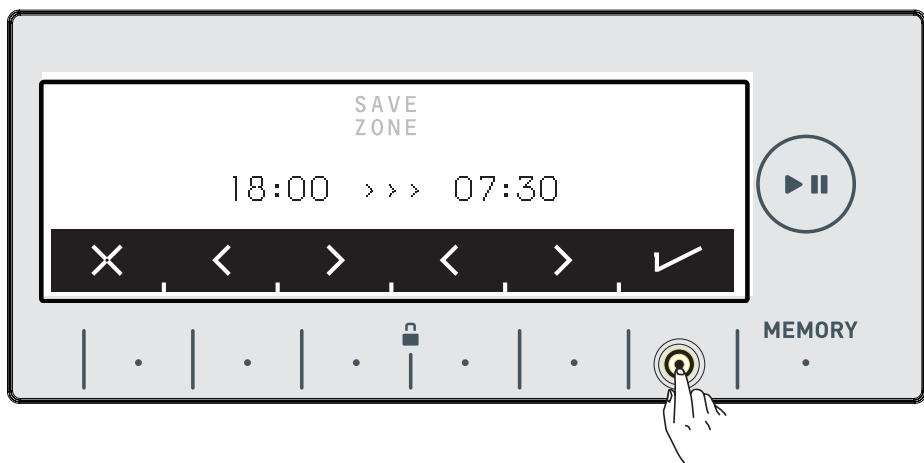

- S simbolnim ✓ gumbom potrdite izbiro.

Nastavitev trenutnega časa

- Svetujemo, da pravilni čas nastavite ob namestitvi.

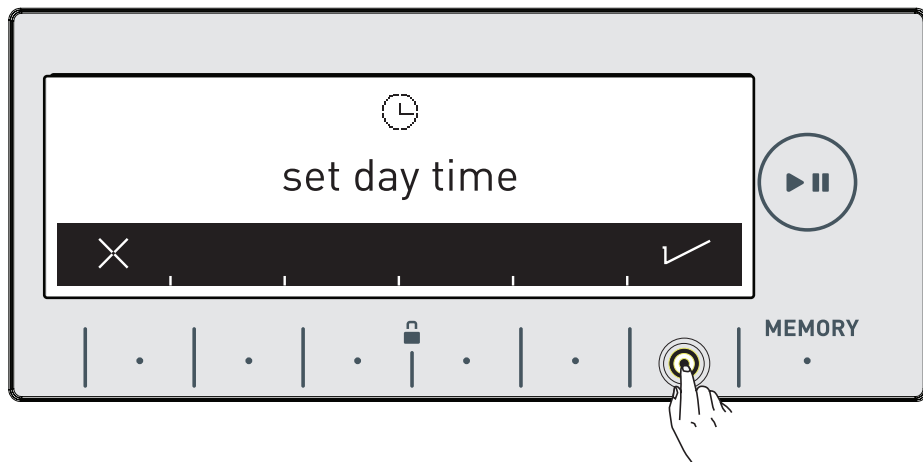

- Stroj vas bo vprašal po soglasju za nastavitev trenutnega časa. Pojdite v meni nastavitev z dotikom gumba s simbolom ✓.

Gumb s simbolom ✗ vam omogoča, da zapustite meni brez nastavitve.

Opomba: Trenutni čas morate nastaviti pravilno. V nasprotnem primeru bo to vplivalo na delovanje drugih povezanih funkcij.

Opomba: Zabeleženi časovni podatki se ponastavijo, če je stroj odklopljen več kot 15 dni. V tem primeri vas stroj ob naslednjem zagonu ponovno vpraša po nastavitvi časa.

- Z dotikom gumbov s simbolom > > nastavite uro in minute trenutnega časa.

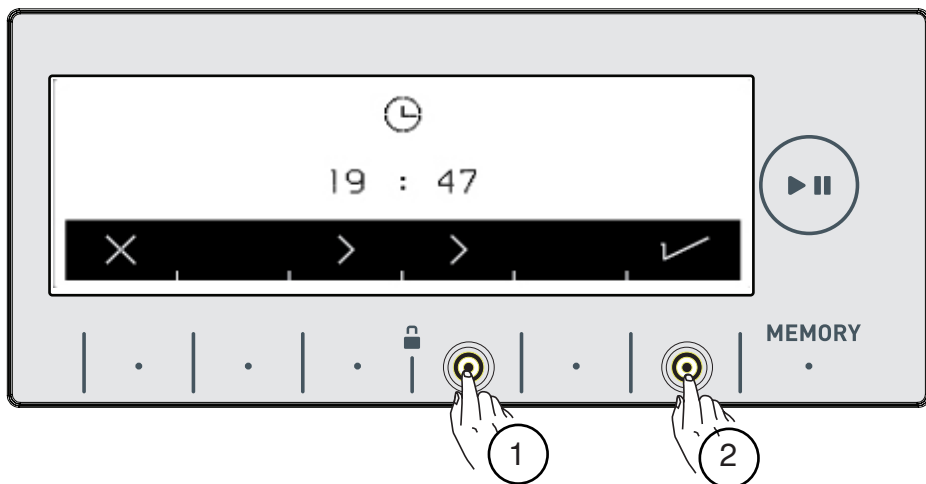

- Ko nastavite trenutni čas, nastavev potrdite s pritiskom na gumb s simbolom ✓.

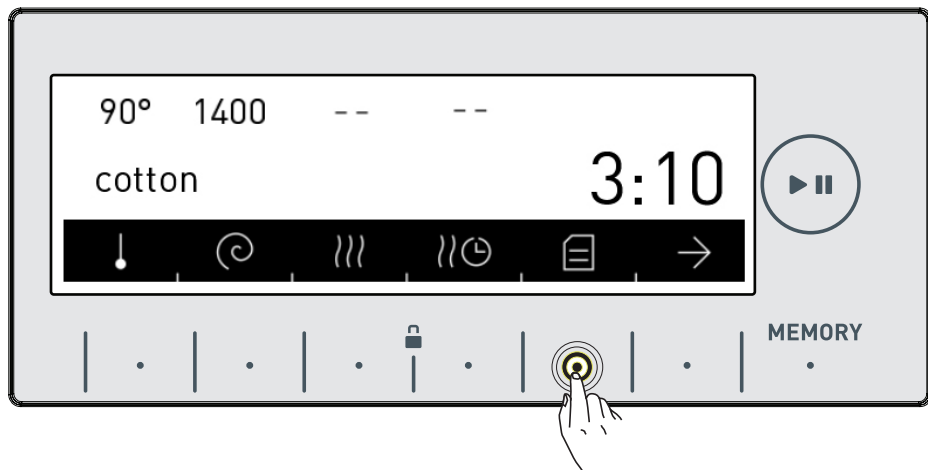

- Stroj se bo samodejno vrnil na glavni zaslon programa, ki ste ga izbrali. Pojdite v meni nastavev z dotikom gumba s simbolom ☰ na zaslonu.

Nastavitev zvoka

- Zvok stroja lahko nastavite s pritiskom gumbov s simbolom .

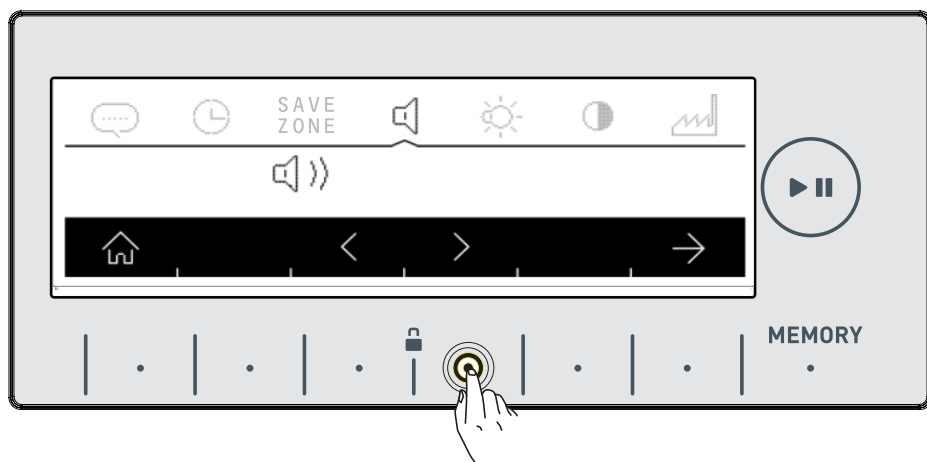

 Simbol pomeni, da so opozorilni zvoki stroja vklopljeni.

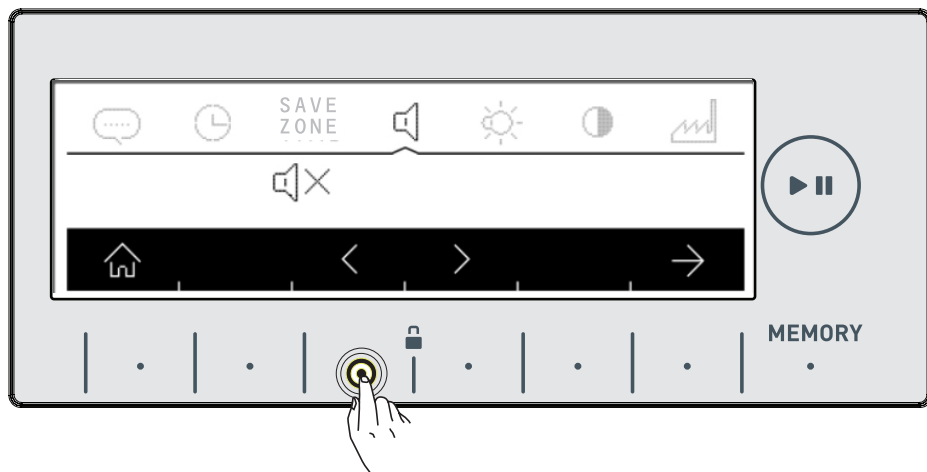

 Simbol pomeni, da so opozorilni zvoki stroja izklopljeni.

Nastavitev svetlosti zaslona

- Svetlost zaslona stroja lahko nastavite z dotikom simbolov <>.

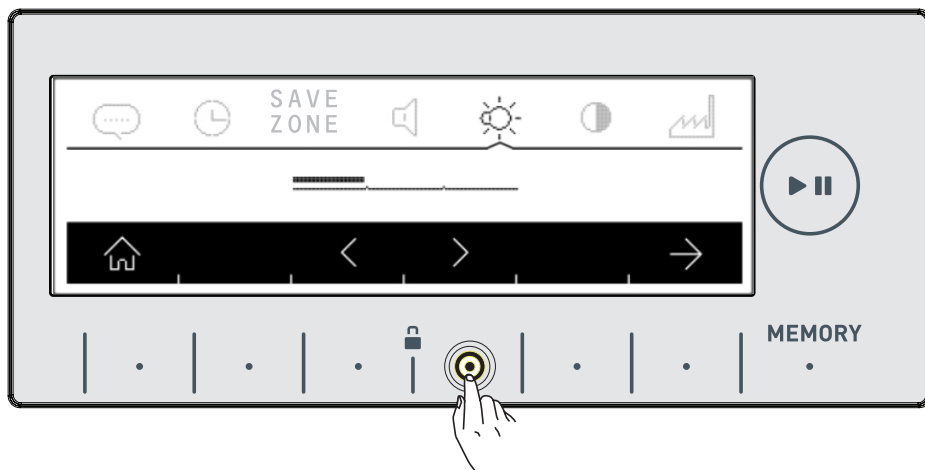

- Prilagodite kontrast zaslona stroja z dotikom gumba s simbolom →.

Nastavitev kontrasta zaslona

- Kontrast zaslona stroja lahko nastavite z dotikom gumbov s simboli <>.

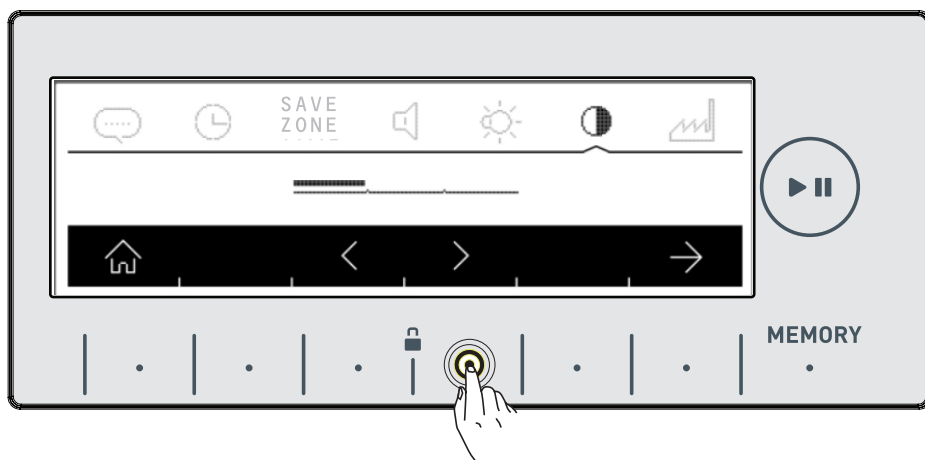

- Z dotikom simbola → greste na zaslon za povrnitev tovarniških nastavitvev.



Povrnitev tovarniških nastavitev

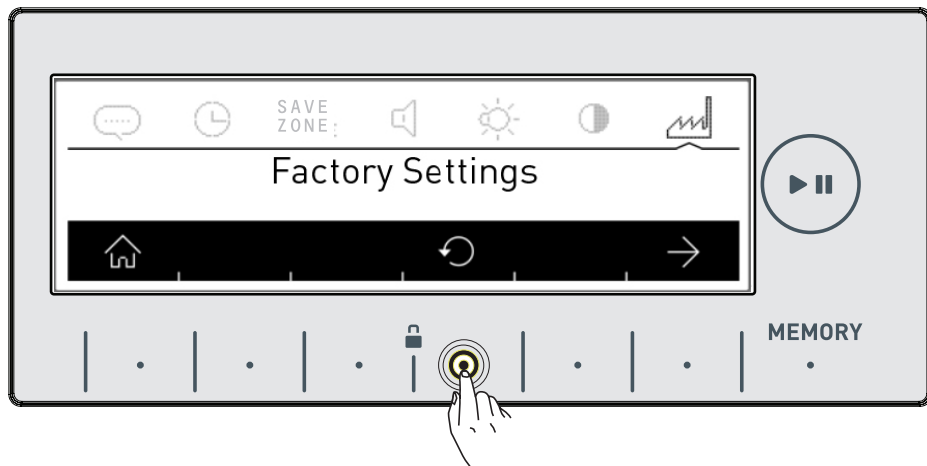

Če želite povrniti tovarniške nastavitve stroja:

- Dotaknite se simbola .



- Na zaslону se pojavi vprašanje, če želite povrniti tovarniške nastavitve.



- Dotaknite se simbola  in potrdite izbiro.
- Če želite preklicati izbiro, se dotaknite  simbola.
- Z dotikom gumba  se vrnete na glavni zaslon.

DELOVANJE PRALNEGA STROJA

- Odprite pipo.
- Stroj priključite na napajanje.

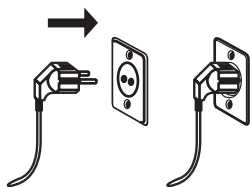
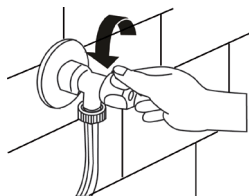

Sortiranje perila



Vaše perilo ima na sebi etiketo proizvoda, ki določa ustrezne pogoje pranja. Perite ali sušite vaše perilo glede na specifikacije na etiketi izdelka.







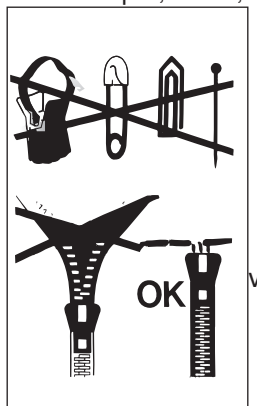

















- Perilo sortirajte glede na vrsto (bombaž, sintetika, občutljivo perilo, volna itd.), temperaturo pranja (mrzlo, 30°C, 40°C, 60°C, 90°C), stopnjo umazanosti (manj umazano, umazano, zelo umazano).
- Ne perite skupaj barvnega in belega perila.
- Pri prvem pranju perite barvno perilo ločeno, saj lahko pušča barvo.
- Prepričajte se, da ni kovinskih predmetov na vašem perilu ali v žepih; če so, jih odstranite.

OPOZORILO: Okvare, ki jih povzročijo tujki, ujeti v stroju, izničijo jamstvo.

- Zapnite zadrge in gumbe vaših oblačil.
- Odstranite kovinske ali plastične kavlje zaves ali jih položite v mreži ali vrečko za pranje.
- Obrnite tkanine, kot so hlače, pletenine, majice in trenirke.
- Nogavice, robčke in podobno manjše perilo perite mreži za pranje.



Razlaga simbolov pranja

	Robustni material		Maksimalna temperatura likanja 110 °C
	Občutljive tkanine		Likanje prepovedano
	Maksimalna temperatura pranja 95 °C		Čiščenje v čistilnici z vsemi vrstami topil
	Maksimalna temperatura vode za pranje 60 °C		Očistiti mogoče le z perkloridom, lažjim plinom, alkoholom ali R113.
	Maksimalna temperatura vode za pranje 40 °C		Očistiti mogoče le z perkloridom, lažjim plinom, alkoholom ali R113.
	Maksimalna temperatura vode za pranje 30 °C		Ni primerno za čistilnico
	Ročno pranje		Pustite na ravni površini
	Samo v čistilnici		Obesite mokro
	Beljenje v mrzli vodi		Posušite tako, da obesite
	Ne uporabljajte belila.		Sušenje v sušilnem stroju pri normalni temperaturi
	Maksimalna temperatura likanja 200 °C		Nizka temperatura
	Maksimalna temperatura likanja 150 °C		Ne sušite v sušilnem stroju

Vstavljanje perila v pralni stroj



Najprej izberite program pranja in nato vstavite perilo v stroj. Če vstavite perilo v stroj, brez da bi izbrali program pranja, se senzor za količino ne bo aktiviral.

Opomba: Največja količina perila se lahko spremeni glede na izbrani program. Ne presežite največje količine suhega perila, navedene v preglednici programov pranja. Če presežete količino perila za izbran program, se na zaslonu prikaže simbol , stroj pa vas opozori z zvokom. Priporočeno je, da odstranite perilo iz stroja, dokler simbol ne izgine.

- Odprite vratca stroja za nalaganje perila.

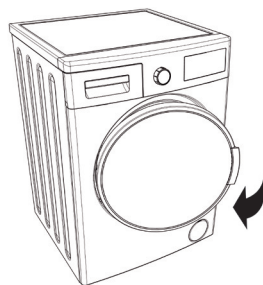

- Preverite znotraj bobna stroja. V stroju je morda ostalo perilo od prejšnjega pranja. V tem primeru izpraznite stroj, preden izberete program.

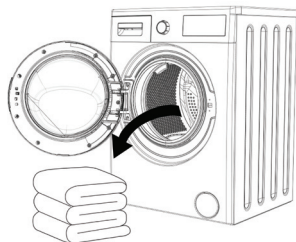

- Vstavite perilo v stroj in ga dobro razporedite. Predmete, kot so prešite odeje in odeje, ki jih boste vstavili v stroj, zložite kot je prikazano spodaj.

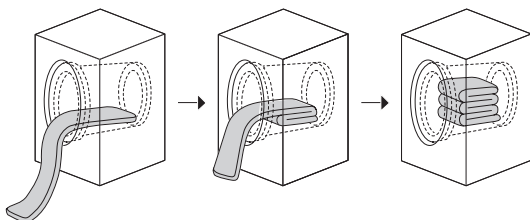

- Stroj je opremljen s sistemom zaznavanja obremenitve. Sistem zaznavanja obremenitve izmeri težo perila znotraj stroja in vas o tem obvesti s premikajočimi palicami na električnem zaslonu ter samodejno prilagodi lastnosti programa (trajanje programa, poraba energije, poraba vode itd.) glede na količino perila.

- Delovanje preobremenjenega stroja vpliva na učinkovitost pranja in sušenja. Poleg tega se lahko vaš stroj poškoduje, vaša oblačila pa se lahko po programih sušenja obarvajo rumeno.

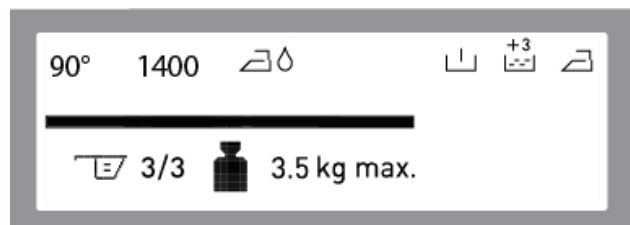
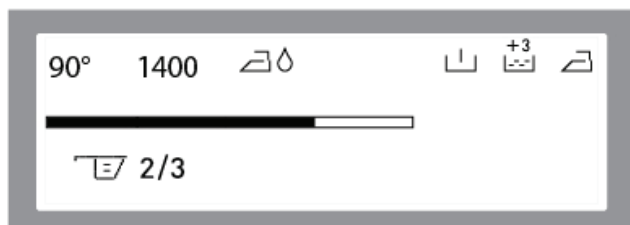
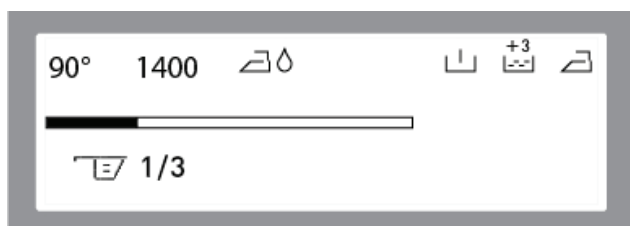

- Vstavite vsak kos perila posebej.
- Preverite, da se perilo ne ujame med pokrov in spodnjim tesnilom, ko zaprete vratca stroja.
- Preverite, da so vratca stroja popolnoma zaprta.
- Če vratca stroja niso tesno zaprta, se pranje ne bo začelo.

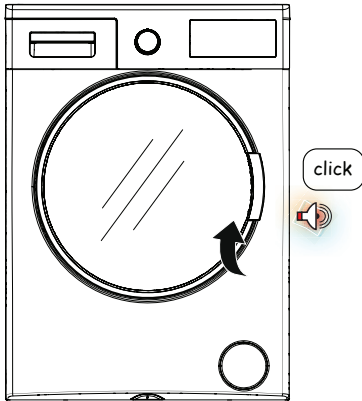

Izbira pralnega sredstva in vstavljanje v stroj

Količina pralnega sredstva, ki ga boste dodali v stroj, je odvisna od naslednjih kriterijev:

- Količina pralnega sredstva je odvisna od stopnje umazanosti perila.
 - Za manj umazano perilo ne uporabljajte funkcije predpranja, v drugi predelek predala za pralno sredstvo pa dodajte pravilno količino pralnega sredstva.
 - Funkcija predpranja se lahko uporablja le za zelo umazana oblačila. Če ste izbrali funkcijo predpranja, dodajte $\frac{1}{4}$ pralnega sredstva kot običajno v predelek za pralno sredstvo št. 1, preostale $\frac{3}{4}$ pralnega sredstva pa dajte v predelek št. 2.
 - Uporabite pralna sredstva, ki so izdelana za samodejne pralne stroje. Ko določate količino pralnega sredstva, ki bi ga naj uporabili za vaše perilo, upoštevajte nasvet proizvajalcev pralnih sredstev.
 - Večja kot je stopnja trdote vode, več pralnega sredstva boste potrebovali.
 - Količina uporabljenega pralnega sredstva se poveča s povečanjem količine perila.
 - Mehčalec dolijte v ustrezen predelek v predalu za pralno sredstvo. Ne vlijte nad oznako MAX. V nasprotnem primeru bo mehčalec med izpiranjem stekel v vodo za pranje.
 - Zelo goste mehčalce je priporočeno razredčiti, preden jih dodate v predal. Zelo gost mehčalec ovira izpiranje in ustavi pretok mehčalca.
 - Tekoče pralno sredstvo lahko uporabite pri vseh programih brez predpranja. V tem primeru vključite pripomoček za tekoče pralno sredstvo v drugi predelek predala za pralno sredstvo (v vašem stroju) in prilagodite količino tekočega pralnega sredstva (tekoče pralno sredstvo uporabite v količinah, ki jih priporočajo proizvajalci pralnih sredstev). Ne vlijte nad oznako Max, uporabite le za tekoče pralno sredstvo, odstranite z mesta med uporabo pralnega praška.)
- Navodila za nameščanje pripomočka za pralno sredstvo v predal za pralno sredstvo najdete na 29. strani. (*)

(*) Odvisno od modela

• Vaš stroj je opremljen s sistemom, ki vam priporoča količino pralnega sredstva (odmerek) glede na količino perila, ki ga naložite. Ta sistem je prikazan s simbolom , ki ga najdete na električnem zaslonu.

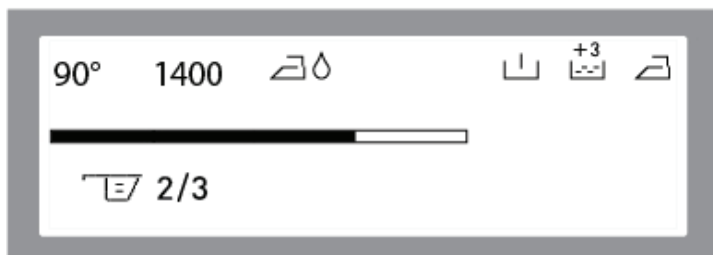
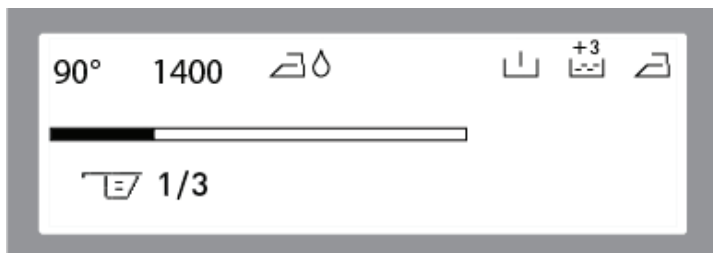

Opomba: 3/3 pomeni popolnoma poln predal za pralno sredstvo. Količina pralnega sredstva na zaslonu mora ustrezati količini, ki ste jo dodali v stroj z uporabo lopatice za pralno sredstvo.

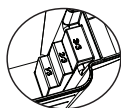

(*) Ravni pralnega praška



Če boste izbrali program pranja ali sušenja, v stroj ne polagajte napravo/kroglico za prilagoditev odmerka pralnega sredstva. Obstaja nevarnost požara.

(*)Odkvisno od modela

Izbira programa

- Z izbirnim gumbom izberite želeni program pranja.



- Na zaslonu se prikažejo ime in lastnosti programa.

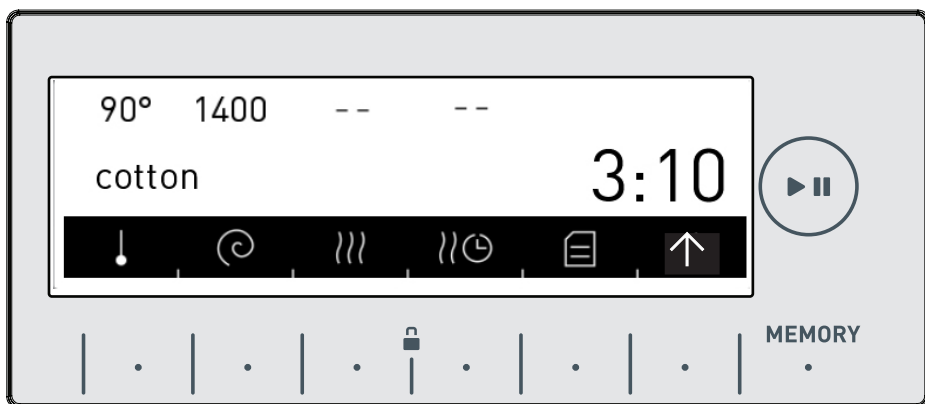

- Temperaturo (*, 20°, 30°, 40°, 60°, 90°) lahko nastavite s pritiskom gumba ↓.

- Centrifugiranje (∅, 400, 600, 800, 1000, 1200, 1400) lahko nastavite s pritiskom gumba ↻.

Opomba: Če ste izbrali program sušenja, najprej nastavite hitrost centrifugiranja in stroj bo samodejno nastavil hitrost centrifugiranja ter tako izboljšal učinkovitost sušenja.



- Za lastnosti programov glejte stran (78) s preglednico programov.

Če želite perilo na koncu pranja posušiti

- Nastavitvev sušenja lahko izberete z dotikom gumba .

Suho za v omaro



- Priporočeno za perilo, ki ga boste takoj pospravili v omaro.

- Če želite izbrati funkcijo suho za v omaro, držite gumb , dokler se na zaslonu ne prikaže simbol .

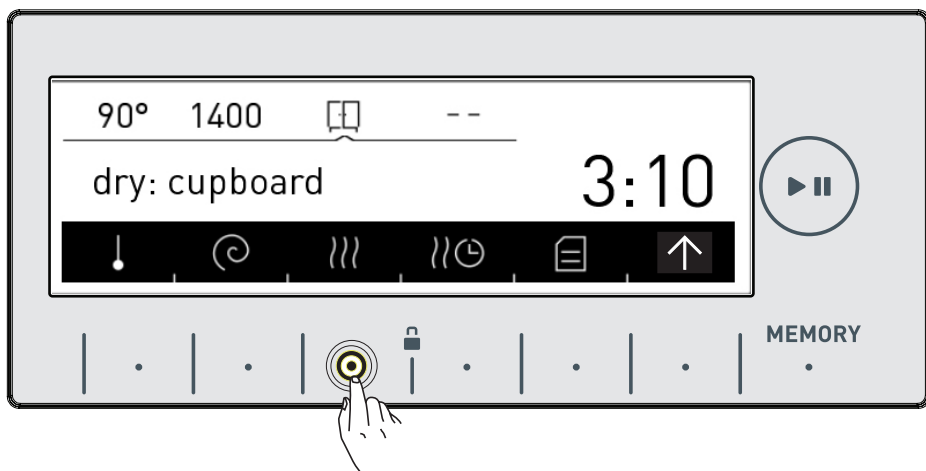
Opomba: Če se simbol  ne prikaže na zaslonu, ko želite izbrati funkcijo suho za v omaro, to pomeni, da funkcija sušenja ni v uporabi programa pranja, ki ste ga izbrali.





Suho za na obešalnik

- Priporočeno za perilo, ki zahteva sušenje na obešalniku.
- Če želite izbrati funkcijo suho za na obešalnik, držite gumb , dokler se na zaslonu ne prikaže simbol .

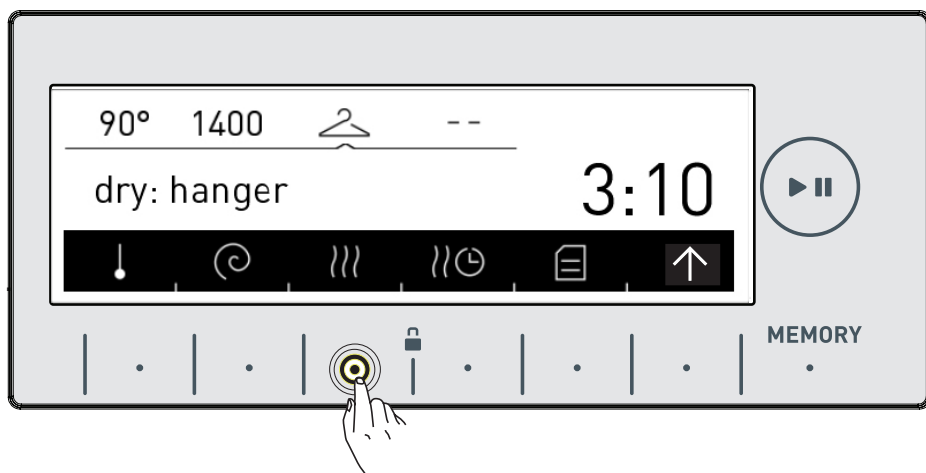
Opomba: Če se simbol  ne prikaže na zaslonu, ko želite izbrati funkcijo suho za na obešalnik, to pomeni, da program pranja, ki ste ga izbrali, ne uporablja te funkcije sušenja.



Suho za likanje

- Priporočeno za perilo, ki ga boste pred uporabo likali.
- Če želite izbrati funkcijo suho za likanje, držite gumb , dokler se na zaslonu ne prikaže simbol .

Opomba: Če se simbol  ne prikaže na zaslonu, ko želite izbrati funkcijo suho za likanje, to pomeni, da program pranja, ki ste ga izbrali, ne uporablja te funkcije sušenja.

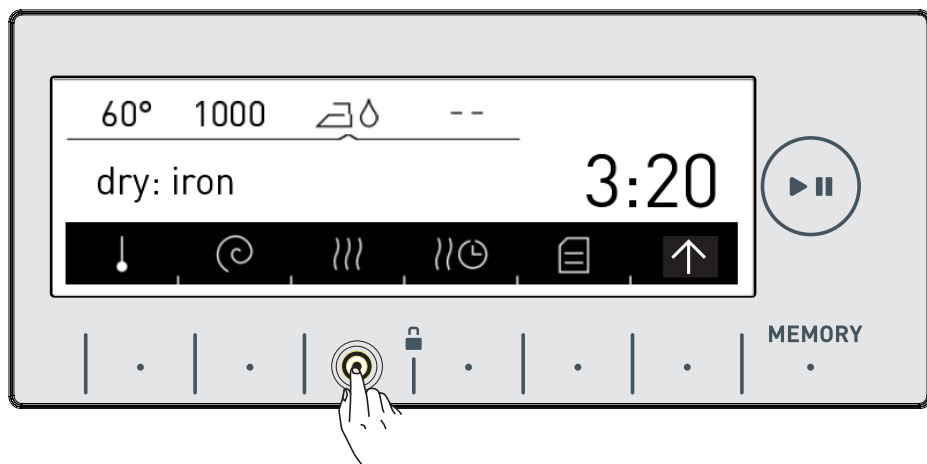

☹️ Sušenje s trajanjem

Če želite uporabiti program sušenja z določenim časom:

- Dotaknite se simbola ☹️ na zaslonu.
- Izbran program sušenja se bo prikazal na zaslonu kot 30, 60 in 120 minut.

Opomba: Če se eden izmed simbolov 30^{min} 60^{min} 120^{min} ne prikaže na zaslonu, ko želite izbrati funkcijo trajanja sušenja, to pomeni, da se ta funkcija sušenja ne more uporabiti v programu, ki ste ga izbrali, ali količina perila v stroju ni primerna za ta čas sušenja.

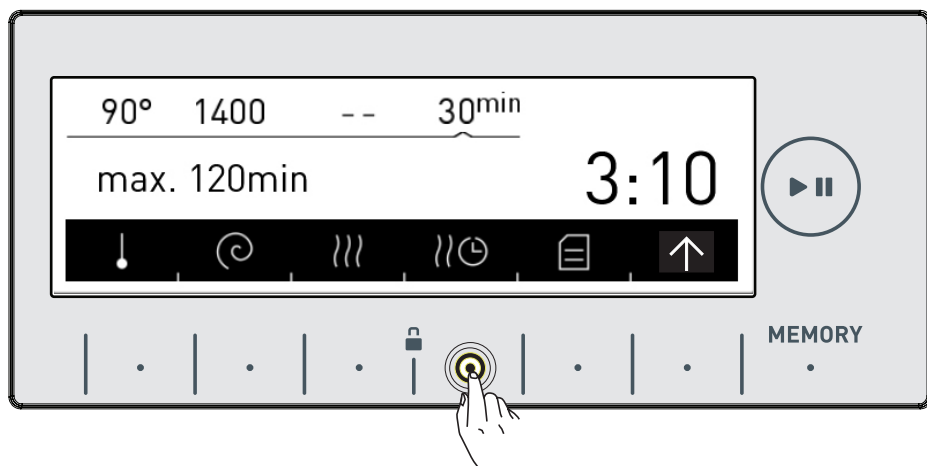

Trajanje programov sušenja	
Količina perila za sušenje	Priporočen čas sušenja
1 kg	30 minut
2 kg	60 minut
3,5 kg	120 minut

Če količina perila presega 3,5 kg je priporočeno, da izberete eno izmed možnosti sušenja: v omari, na obešalniku ali za likanje).

Dodatne funkcije

Preden zaženete programa lahko poljubno izberete dodatno funkcijo.

- Pritisnite gumb dodatne funkcije, ki jo želite izbrati.

Dodatne funkcije morda ne bodo na voljo zaradi izbranega programa ali količine perila, ki ste jo vstavili v stroj.

Zakaj dodatna funkcija morda ni na voljo:

- Ni združljiva s predhodno izbrano funkcijo.
- Morda v trenutnem programu ni na voljo dovolj časa za izvedbo dodatne funkcije, ki jo želite izbrati.

- Dodatne funkcije in programe si lahko ogledate v preglednici programov na straneh 78-89.

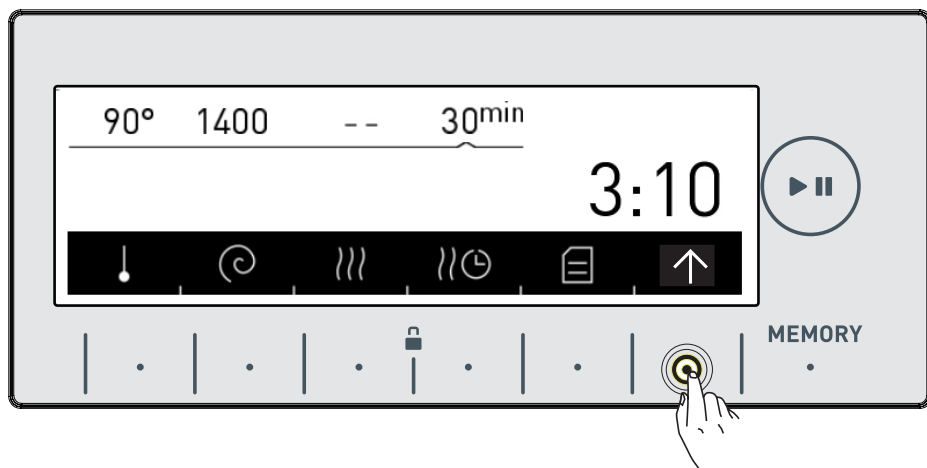

- Dotaknite se gumba  za ogled dodatne funkcije.

Dodatna funkcija predpranja

S to funkcijo lahko uporabite funkcijo predpranja za zelo umazano perilo, pred glavnim pranjem. Med uporabo te funkcije, dodajte pralno sredstvo v sprednji predelek predala za pralno sredstvo.

- Dotaknite se gumba  in aktivirajte dodatno funkcijo predpranja.

Opomba: Če se simbol  ne prikaže na zaslonu, ko želite izbrati dodatno funkcijo predpranja, to pomeni, da se ta funkcija ne more uporabljati v programu pranja, ki ste ga izbrali.

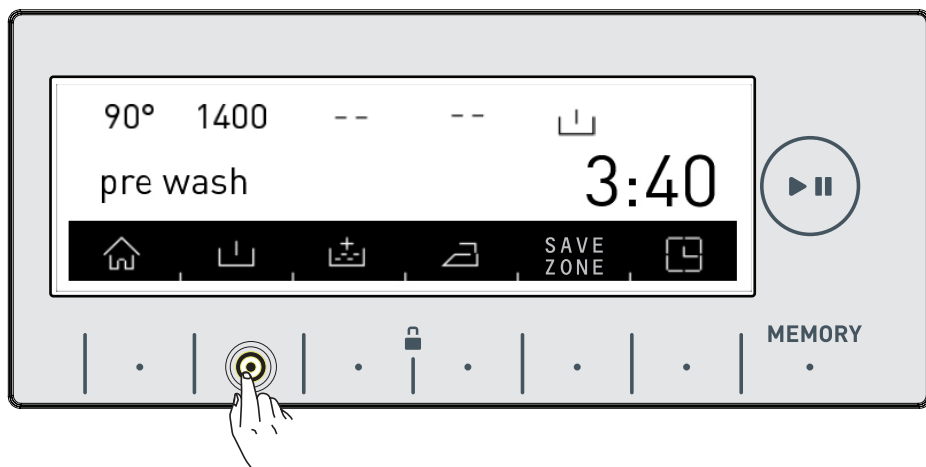



Funkcija dodatnega izpiranja

Z uporabo te funkcije lahko uporabite dodatno izpiranje ali izpiranja vašega perila. Stroj vam omogoča 3 možnosti izpiranja za to dodatno funkcijo.

 : Eno dodatno izpiranje na koncu pranja.

 : Dve dodatni izpiranji na koncu pranja.

 : Tri dodatna izpiranji na koncu pranja.

• Če želite opraviti več kot eno izpiranje, držite gumb , dokler se na zaslonu ne prikaže število zelenih izpiranj.

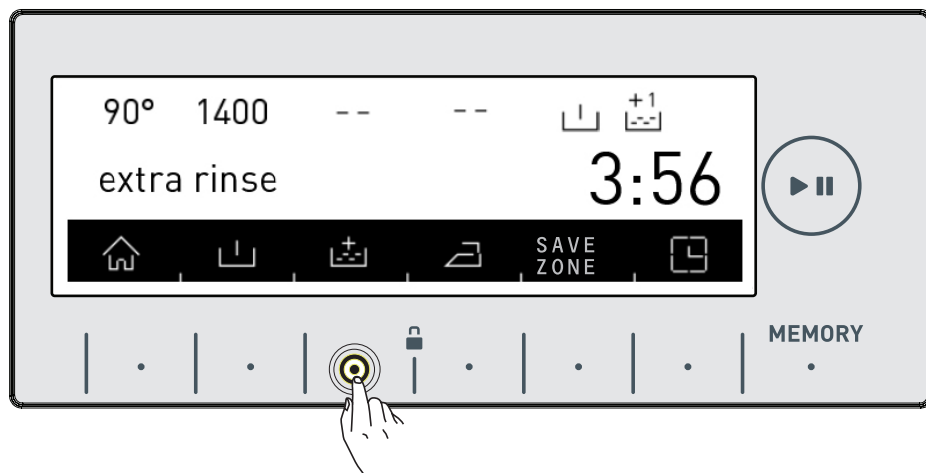

Opomba: Če se simbol  ne prikaže na zaslonu, ko želite izbrati dodatno funkcijo izpiranja, to pomeni, da ta funkcija ni v uporabi programa pranja, ki ste ga izbrali.



+ A

Antialergijska dodatna funkcija

Z uporabo te funkcije lahko uporabite dodatno izpiranje vašega perila. Stroj izvede vse korake izpiranja z vročo vodo (priporočeno za perilo, ki se nosi na občutljivi koži, otroška oblačila, spodnje perilo).

• Dotaknite se gumba , dokler ne vidite simbola  in aktivirate antialergijsko dodatno funkcijo.

Opomba: Če se simbol  ne prikaže na zaslonu, ko želite izbrati antialergijsko dodatno funkcijo, to pomeni, da program pranja, ki ste ga izbrali, ne uporablja te funkcije.

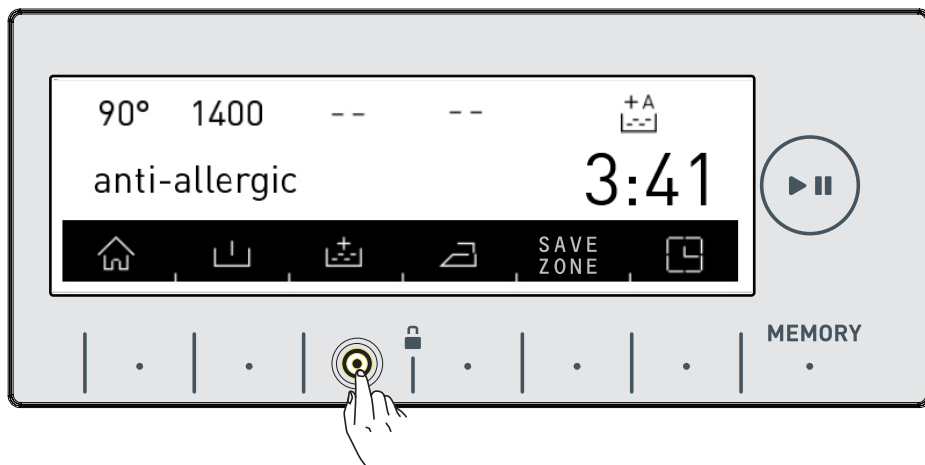

Dodatna funkcija za enostavno likanje

- Z uporabo te funkcije bo vaše perilo manj zmečkano na koncu pranja.
- Dotaknite se gumba  in aktivirajte dodatno funkcijo za enostavno likanje.

Opomba: Če se simbol  ne prikaže na zaslonu, ko želite izbrati dodatno funkcijo za enostavno likanje, to pomeni, da program pranja, ki ste ga izbrali, ne uporablja te funkcije.

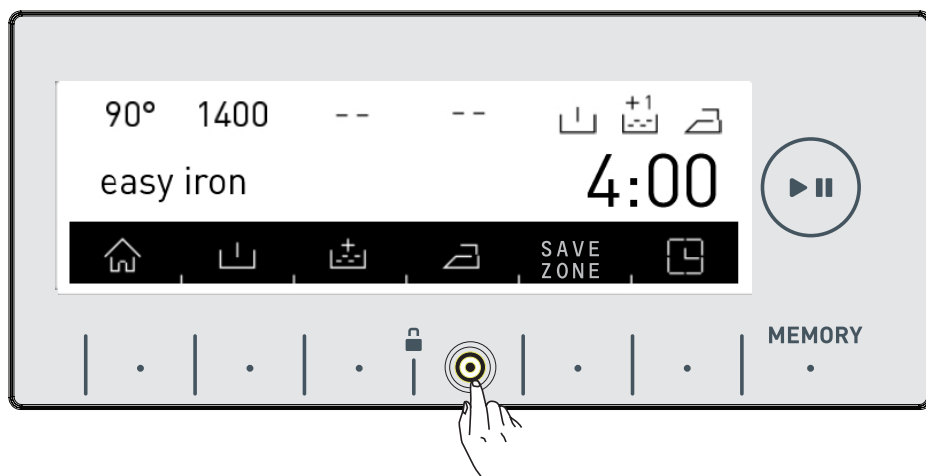

SAVE ZONE **Dodatna funkcija ekonomskega časa**

• Za učinkovito delovanje te funkcije, morate nastavitve Save Zone nastaviti v razdelku nastavitve (glejte stran 36).

• Če želite aktivirati funkcijo Save Zone, se dotaknete gumba s simbolom  .

• Na zaslonu boste videli aktiviran simbol  .

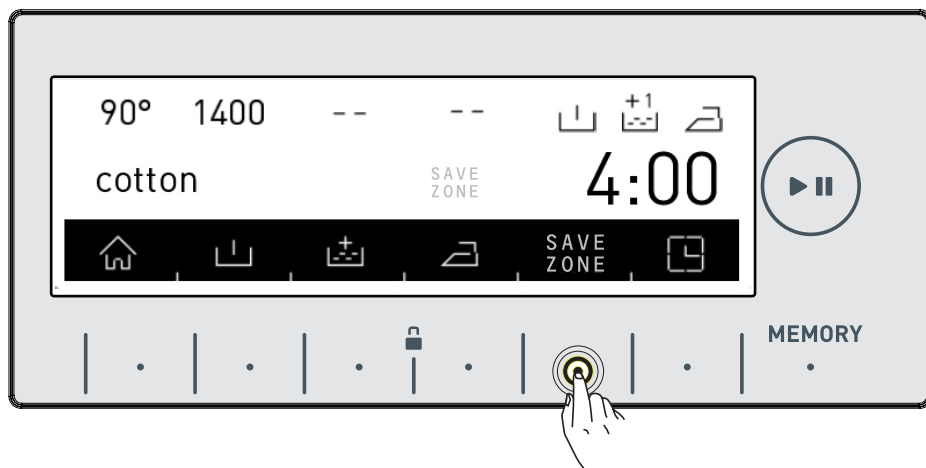

- **Funkcija** Save Zone bo ves čas prikazana na zaslonu, dokler je ne izklopite. Če želite to funkcijo izklopiti, pritisnite gumb za dodatno funkcijo Save Zone.

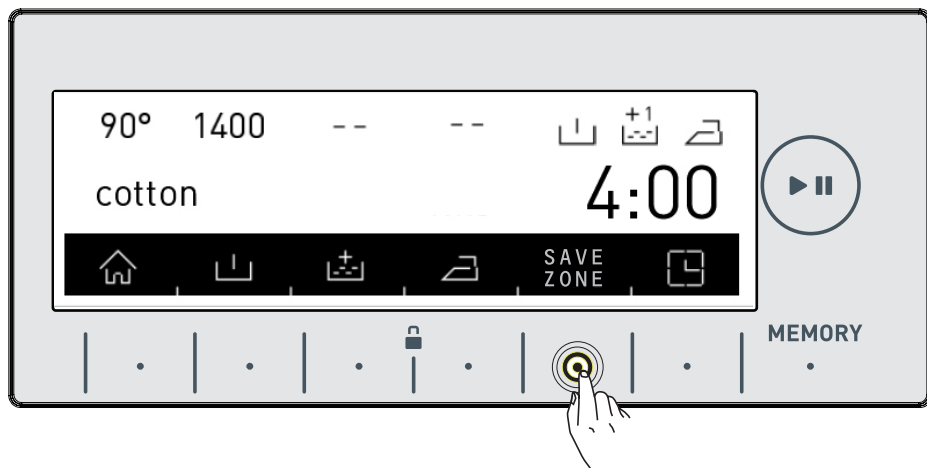

- Če želite zagnati program, medtem je funkcija Save Zone aktivirana, se dotaknite gumba s simbolom . Začetni čas programa se bo samodejno prestavil do ekonomskega časa. »Začetni čas« programa in trajanje programa se bosta prikazala na zaslonu z določenimi intervali.

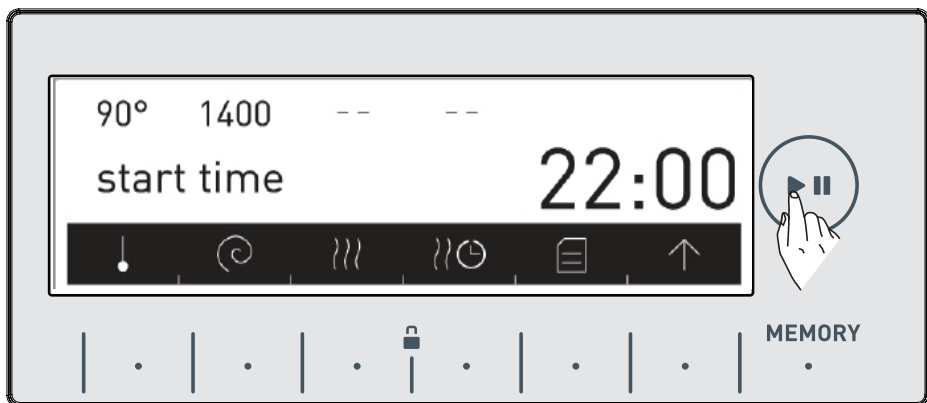

- Če ne želite zagnati programa, ki ste ga izbrali med urami Save Zone, se ponovno dotaknite gumba . Na zaslonu se prikaže besedilo »Save Zone preklican«.

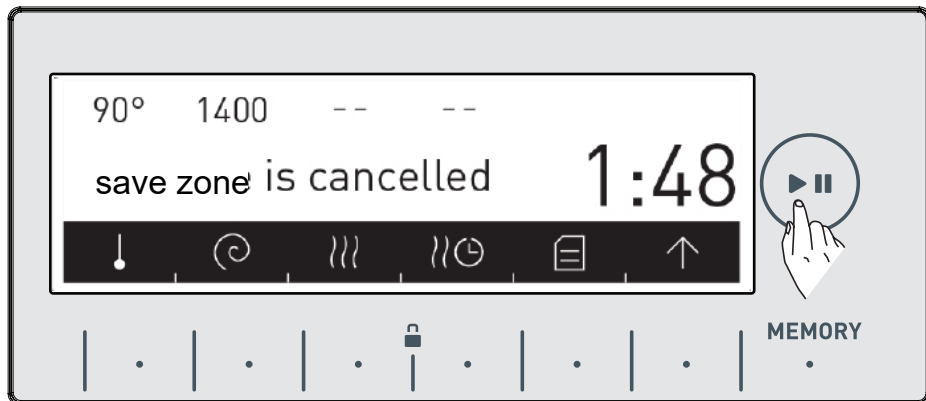

- Stroj se bo v 3 sekundah samodejno vrnil na glavni zaslon programa, ki ste ga izbrali. Za začetek programa se dotaknite gumba za zagon/premor in zaženite izbrani program.

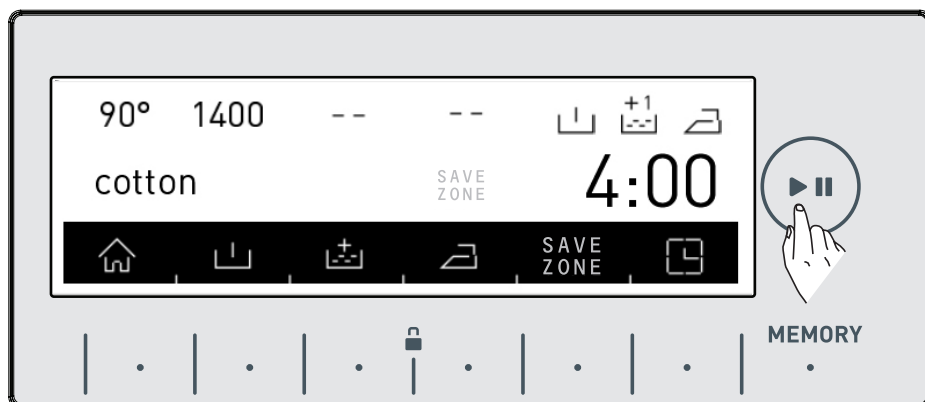

Dodatna funkcija za časovni zamik/nastavitev končnega časa

• S pomočjo te funkcije lahko časovno zamaknete začetni čas delovanja stroja za 10 minut do 23 ur 50 minut ali pa lahko nastavite konec pranja ob določeni uri.

• Če želite aktivirati to dodatno funkcijo, se dotaknite simbola .

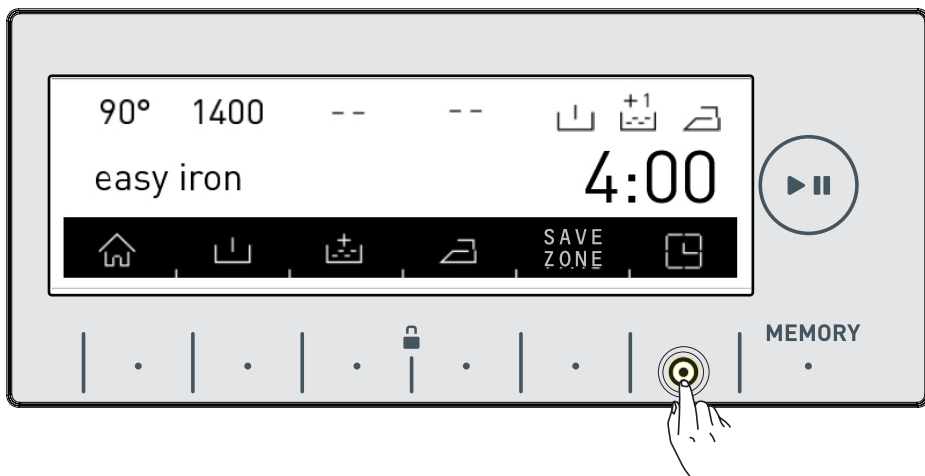

• Za kratek čas se bo na zaslonu prikazal trenutni čas.

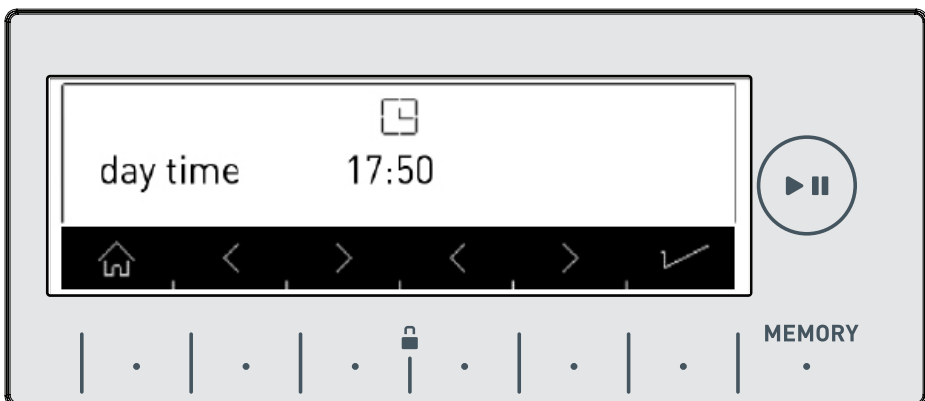

- Zaslou, ki prikazuje trenutni čas, se bo samodejno vrnil na zaslon, ki prikazuje časovni zamik/čas zaključka.
- Na tem zaslonu lahko zamaknete čas pranja ali pa določite končni čas pranja s pomočjo gumbov < >.

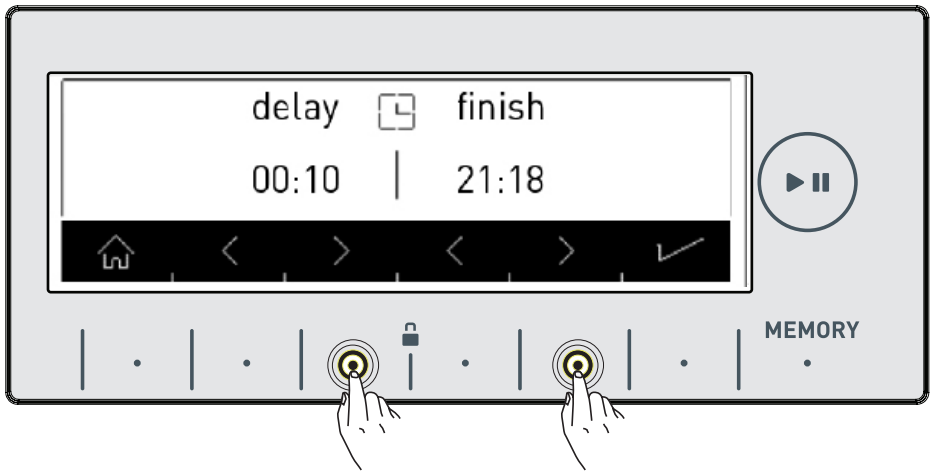

Opomba: Nastavitev trenutnega časa mora biti točna za pravilno uporabo te funkcije. Za nastavitev trenutnega časa glejte 38. stran.

Gumb funkcije za zapis spomina (SPOMIN)

S to funkcijo lahko shranite programe pranja in sušenja, ki ste jih že uporabili, ali nastavitve programa, ki ste jih predhodno izvedli, s preprostim dotikom. Tako lahko perete in sušite perilo, brez da bi morali ponovno izvesti te nastavitve. Izberite nastavitve na naslonu, ki jih želite shraniti v spomin, in se dotaknite gumba za zapis priljubljenih.

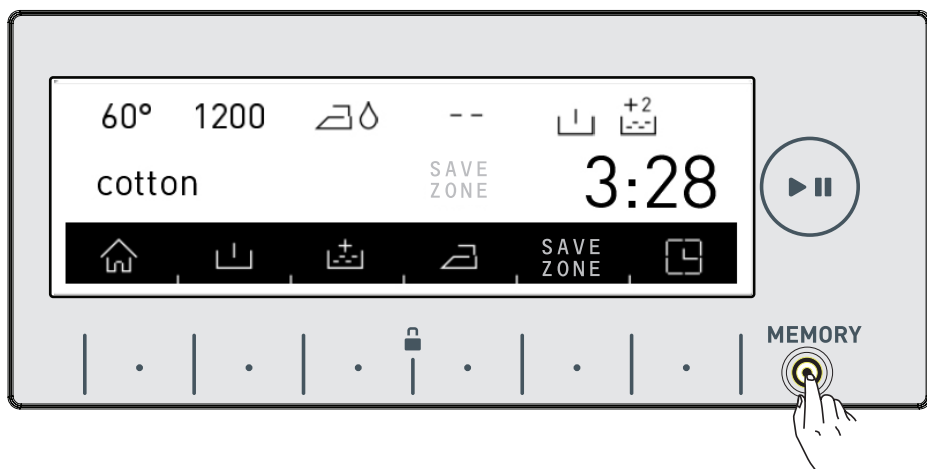

- Če želite izvesti spremembe v programu pranja in sušenja preden jih shranite, se lahko vrnete v meni programov s pritiskom na gumb .



Ko ste izvedli želene spremembe, se lahko ponovno dotaknete gumba priljubljenih.

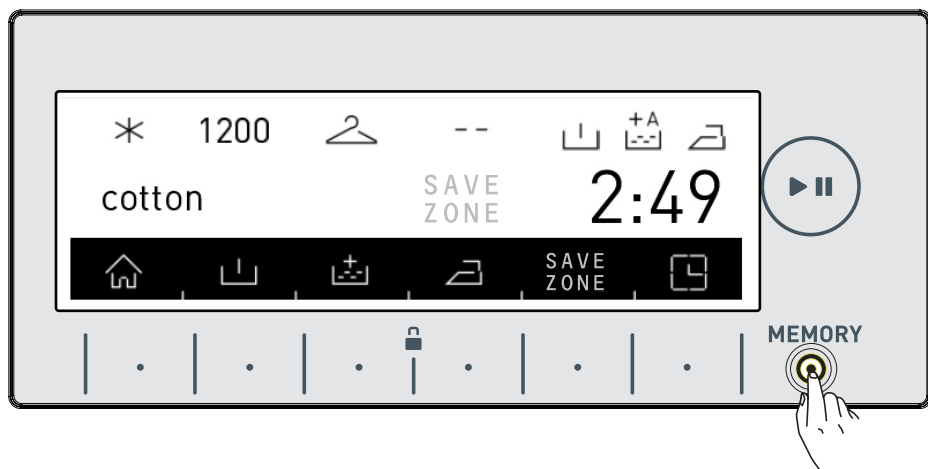

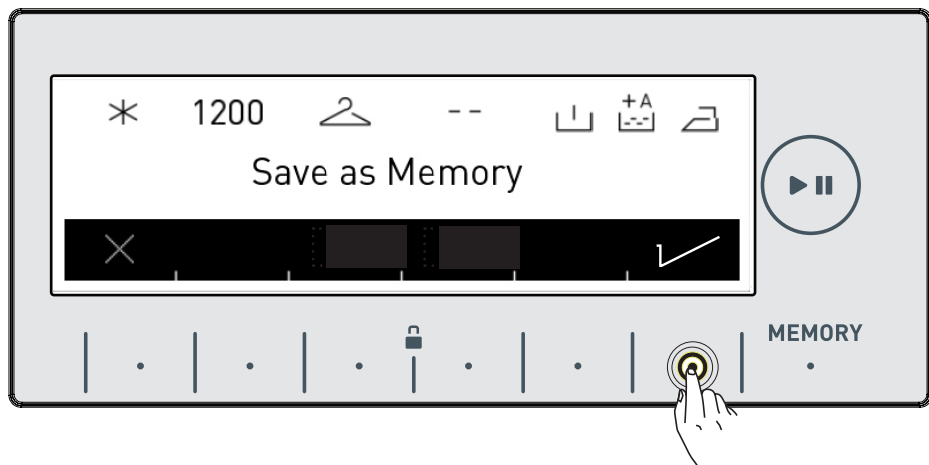

- Shranite lahko s pritiskom gumba ✓ .



- Ko se shranjevanje zaključi, se bo prikazal zgornji zaslon in stroj se bo samodejno vrnil na glavni zaslon Programa pranja ali sušenja, kjer boste izvedli nastavitve.

- S pritiskom na gumb zaženi/premor lahko perete perilo ali izberete drugi program.



- Če bi radi uporabili program, ki ste ga shranili v spomin, lahko zavrtite gumb za izbiro programa na korak spomin in izvedete izbiro, kot je prikazano na spodnji sliki.

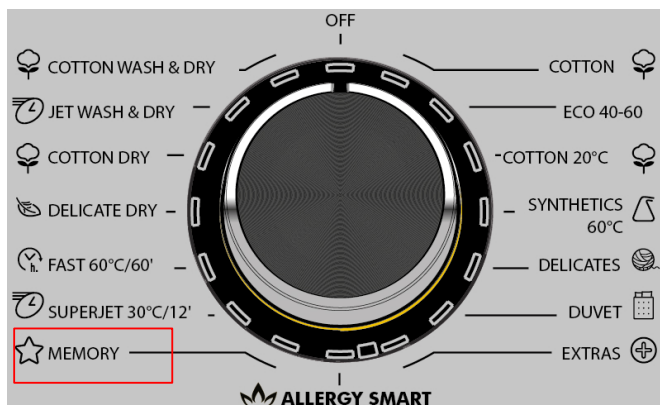

- Če želite spremeniti nastavitve, ki ste jih shranili v spomin, izberite možnost spomin ali izvedite nastavitve kombinacije programa v katerem koli programu in se dotaknite gumba (SPOMIN).

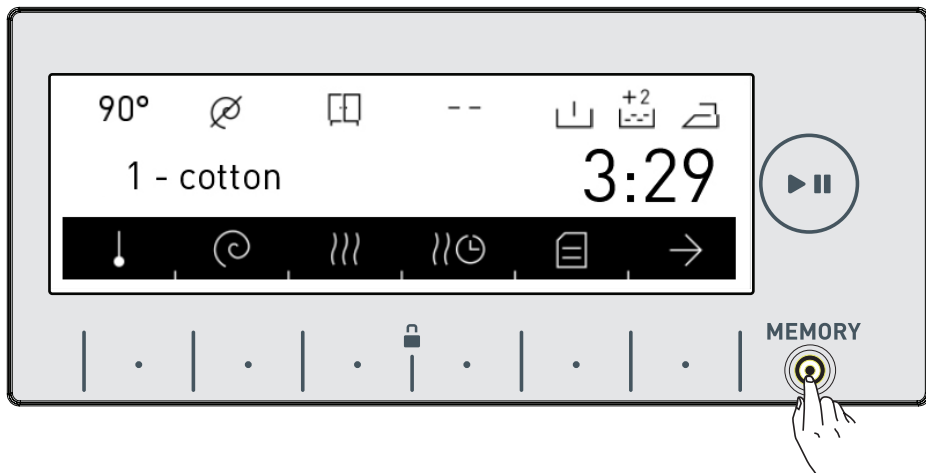

- Če želite shraniti nov program v predhodno shranjen program, se na zaslonu prikaže dialog za potrditev vaše izbire; vašo izbiro lahko potrdite s pritiskom na gumb ✓.

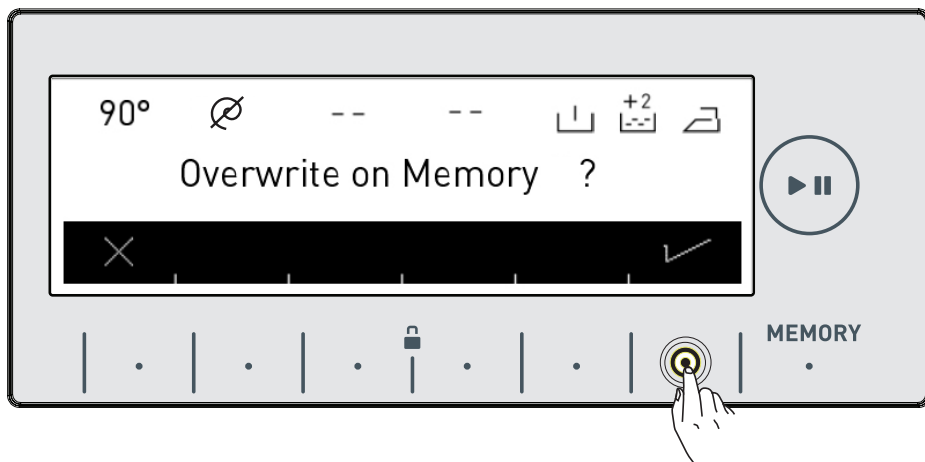

- S tem lahko shranite nov program v spomin.

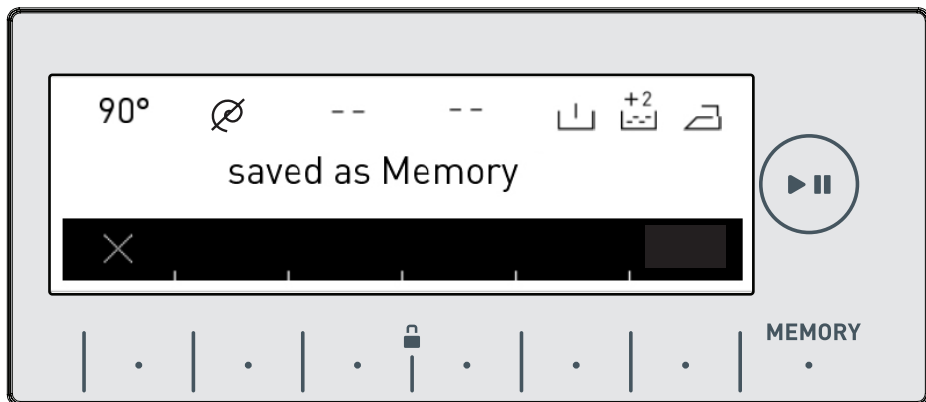



Gumb za zagon/premor

Zagon programa

- Za začetek programa se dotaknete gumba za zagon/premor in zaženite izbrani program.
- Izbrani program se aktivira na zaslonu, ko zaženete stroj. Spodnji zasloni so primer, kaj se lahko prikaže na zaslonu med delovanjem stroja.

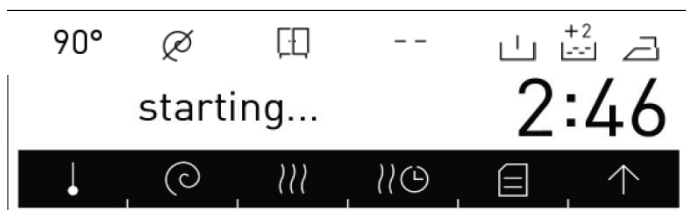

- Program pranja je pripravljen.



- Program pranja je aktiviran.



- Korak pranja.

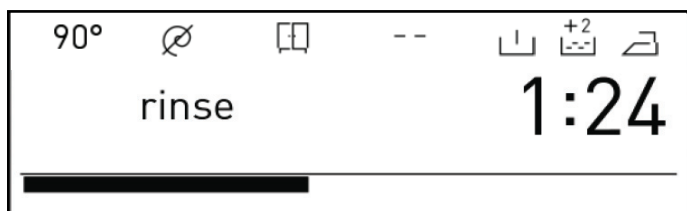

- Korak izpiranja.

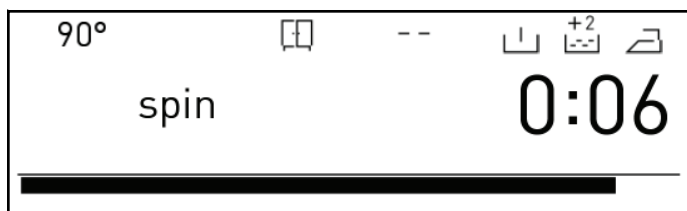

- Korak centrifugiranja.



- Program sušenja pripravljen.

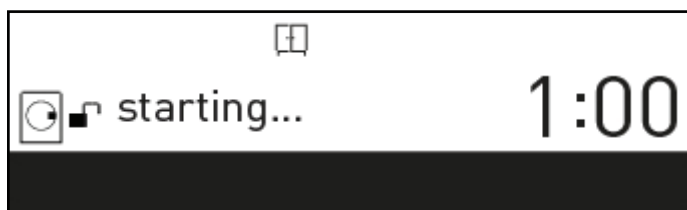

- Program sušenja izbran.



- Program sušenja aktiven.



• Korak sušenja.

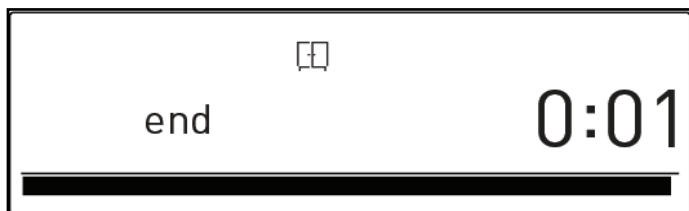

• Konec programa.

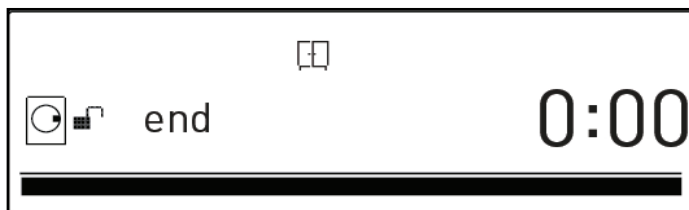

• Konec programa, vratca odklenjena.

Premor pranja/dodajanje perila

- Z gumbom  lahko začasno prekinete ali ponovno zaženete izbrani program. To funkcijo lahko uporabite, ko želite dodati perilo v stroj.

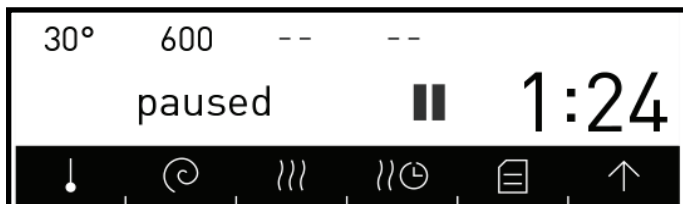

- Pranje ustavljeno.

- Če se na zaslonu prikaže simbol , lahko odprete vratca stroja in dodate perilo.

- Če se na zaslonu prikaže simbol , ste zamudili korak, v katerem je mogoče dodati perilo.

Preklic programa

Če želite prekiniti program med delovanjem:

- Premaknite gumb za program v položaj PREKLIC.
- Delovanje stroja se bo ustavilo in program bo preklican.
- Če se želite znebiti vode v stroju, premaknite gumb za program na kateri koli program.
- Stroj bo izvedel potrebno odjemanje vode in preklical program.
- Stroj lahko zaženete z izbiro novega programa.

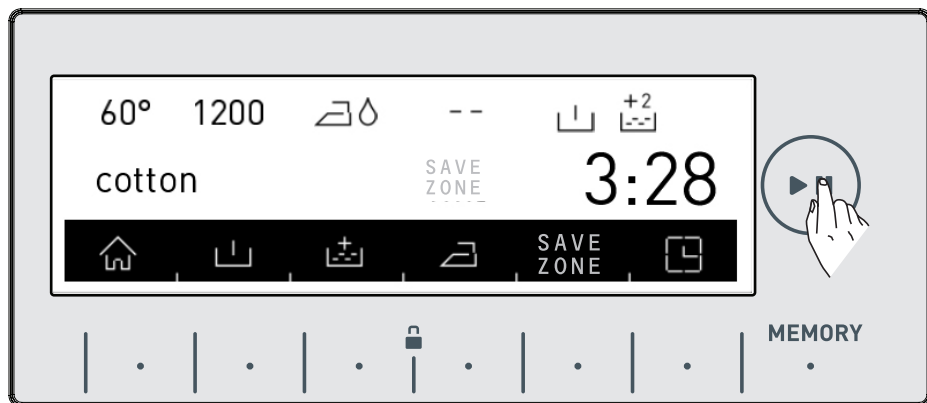

• Preglednico programov si oglejte na 78. strani.

Zaključek programa

Ko se izbrani program zaključi, se stroj samodejno ustavi.

- Lahko odprete vratca stroja in odstranite perilo.
- Ko odstranite perilo, pustite vratca stroja odprta, da se stroj posuši.
- Premaknite gumb za program v položaj PREKLIC.
- Izklopite stroj.
- Zaprite pipo za vodo.

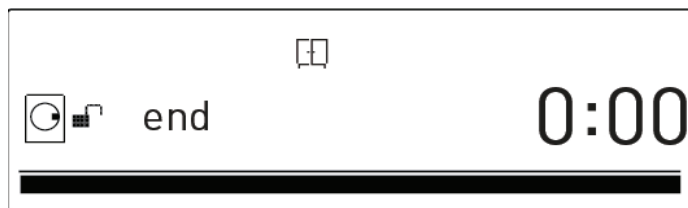

- Na zaslonu se prikaže »konec«.

Če niste zadovoljni s stopnjo sušenja stroja, izberite najboljši program pranja za vaše perilo in perilo ponovno posušite.



Opomba: Stroj vključuje stopnjo hlajenja, ki ohladi vaše perilo na koncu sušenja. Ta hladilna stopnja je oblikovana, da preprečuje poškodbe uporabnikov, ko odstranjujejo oblačila iz stroja.



Otročka ključavnica

Stroj je opremljen z otroško ključavnico, kar omogoča nemoteno delovanje programa tudi ob pritisku funkcijskih gumbov ali obračanju gumba za program med pranjem ali sušenjem stroja.



Za vklop otroške ključavnice pritisnite oba gumba  ob simbolu  in ju držite več kot 3 sekunde.

Ob vklopu otroške ključavnice se prikaže naslednje opozorilno besedilo.

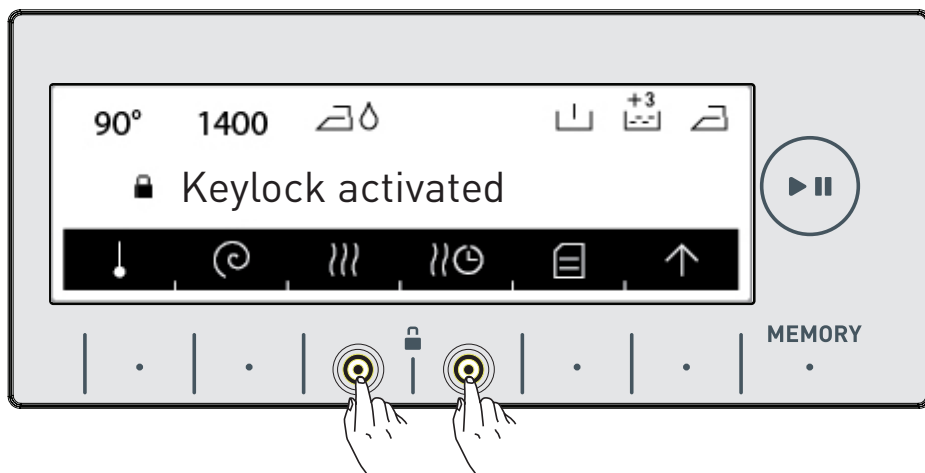

Naslednje besedilo se prikaže ob pritisku katerega koli gumba, medtem ko je vključena otroška ključavnica.

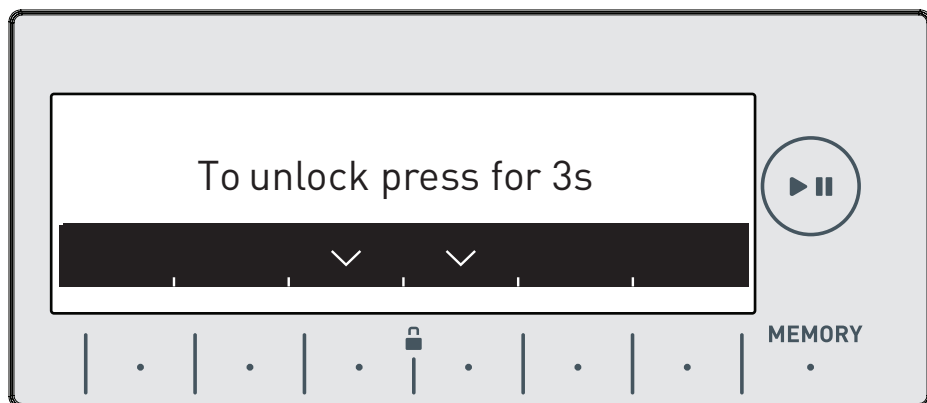

Če je otroška ključavnica vključena med delovanjem katerega koli programa in se gumb za program premaknete na položaj PREKLIC ter se izbere drugi program, predhodno izbrani program nadaljuje kjer je ostal. Ne pride do sprememb.

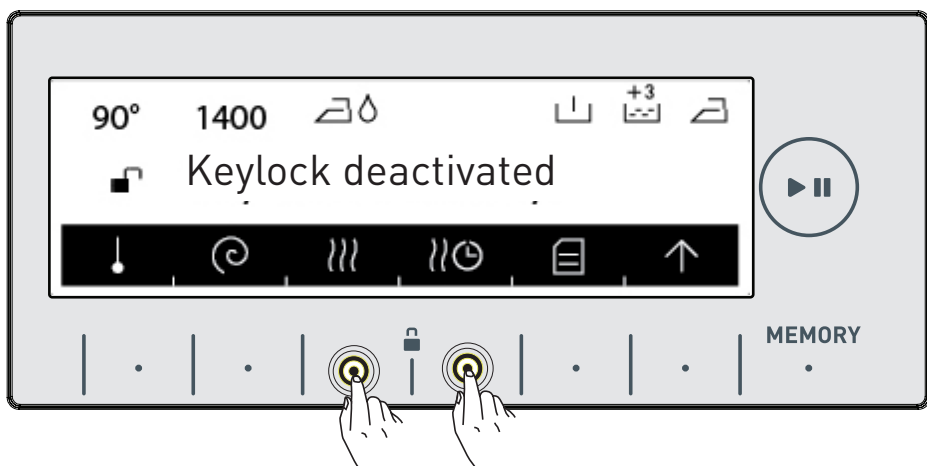

Če želite izklopiti otroško ključavnico, pritisnite gumba  in ju držite več kot 3 sekunde. Ob izklopu otroške ključavnice se prikaže naslednje opozorilno besedilo.



Opomba: Otroška ključavnica ne zaklene pokrova filtra ali predala za pralno sredstvo.

Preglednica programov

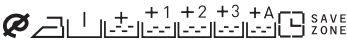
Bombaž

Izbirna temperatura pranja (°C)	90°*-80°-70°-60°- 50°- 40°-30°- mrzla voda
Največja količina perila za pranje/sušenje (kg)	10,0 / 6,0
Izbirna hitrost centrifugiranja (vrt./min)	∅ (brez centrifugiranja), 400, 600, 800, 1000, 1200, 1400*
Vrsta perila/opis	Toplotno odporno, bombažne in lanene tkanine. (Spodnje perilo, posteljnina, namizni prt, brisača (maks. 5,0 kg))
Izbirne dodatne funkcije **	
Izbirne funkcije sušenja **	 (30min 60min 120min)

Eco

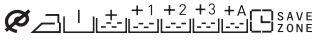
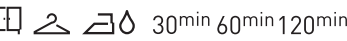
Izbirna temperatura pranja (°C)	...40°*-60°
Največja količina perila za pranje/sušenje (kg)	10,0 / 6,0
Izbirna hitrost centrifugiranja (vrt./min)	∅ (brez centrifugiranja), 400, 600, 800, 1000, 1200, 1400*
Vrsta perila/opis	Bombažne in lanene tkanine (spodnje perilo, posteljnina, namizni prt, brisača (maks. 5,0 kg))
Izbirne dodatne funkcije **	
Izbirne funkcije sušenja **	 30min 60min 120min

(*) Tovarniške nastavitve programa.

(**) Če želite izbrati več kot eno dodatno funkcijo, zelene dodatne funkcije morda ne bodo v skladu med seboj.

Brisač, bombažnih in lanenih, sintetičnih in mešanih sintetičnih oblačil ni dovoljeno sušiti skupaj.

Za sušenje izberite najbolj ustrezen program sušenja za oblačila.

OPOMBA: TRAJANJE PROGRAMA SE LAHKO SPREMEMI GLEDE NA KOLIČINO PERILA, VODO, TEMPERATURO OKOLICE IN IZBRANE DODATNE FUNKCIJE.

Preglednica programov

Bombaž 20°C

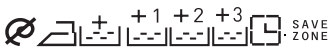
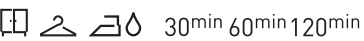
Izbirna temperatura pranja (°C)	.. mrzla voda
Največja količina perila za pranje/sušenje (kg)	5,0 / 5,0
Izbirna hitrost centrifugiranja (vrt./min)	∅ (brez centrifugiranja), 400, 600, 800, 1000, 1200, 1400*
Vrsta perila/opis	Manj umazano, bombažne in lanene tkanine. (Spodnje perilo, namizni prt, brisača (maks. 2,5 kg))
	
Izbirne funkcije sušenja **	

(*) Tovarniške nastavitve programa.

(**) Če želite izbrati več kot eno dodatno funkcijo, zelene dodatne funkcije morda ne bodo v skladu med seboj.

Brisač, bombažnih in lanenih, sintetičnih in mešanih sintetičnih oblačil ni dovoljeno sušiti skupaj.

Za sušenje izberite najbolj ustrezen program sušenja za oblačila.

OPOMBA: TRAJANJE PROGRAMA SE LAHKO SPREMENI GLEDE NA KOLIČINO PERILA, VODO, TEMPERATURO OKOLICE IN IZBRANE DODATNE FUNKCIJE.

Preglednica programov

Sintetika

Sintetika ***

Izbirna temperatura pranja (°C)	... mrzla voda
Največja količina perila za pranje/sušenje (kg)	3,5 / 3,5
Izbirna hitrost centrifugiranja (vrt./min)	∅ (brez centrifugiranja), 400, 600, 800, 1000, 1200*
Vrsta perila/opis	Sintetične in mešane sintetične tkanine. (sintetične majice, bluže, nogavice itd.)
Izbirne dodatne funkcije **	∅ +1 +2 +3 +A SAVE ZONE
Izbirne funkcije sušenja **	30min 60min 120min

Zavese ***

Izbirna temperatura pranja (°C)	40°*-30°- mrzla voda
Največja količina perila za pranje/sušenje (kg)	2,5 / -
Izbirna hitrost centrifugiranja (vrt./min)	∅ (brez centrifugiranja), 400, 600*
Vrsta perila/opis	Zavese perite le s tem programom
Izbirne dodatne funkcije **	∅ +1 +2 +3 SAVE ZONE
Izbirne funkcije sušenja **	-

(*) Tovarniške nastavitve programa.

(**) Če želite izbrati več kot eno dodatno funkcijo, zelene dodatne funkcije morda ne bodo v skladu med seboj.

(***) To so podprogrami. Za izbiro programa glejte 90. stran.











Brisač, bombažnih in lanenih, sintetičnih in mešanih sintetičnih oblačil ni dovoljeno sušiti skupaj.

Za sušenje izberite najbolj ustrezen program sušenja za oblačila.

OPOMBA: TRAJANJE PROGRAMA SE LAHKO SPREMI GLEDE NA KOLIČINO PERILA, VODO, TEMPERATURO OKOLICE IN IZBRANE DODATNE FUNKCIJE.

Preglednica programov

Občutljivo perilo

Volna ***	Izbirna temperatura pranja (°C)	40°*-30°- mrzla voda
	Največja količina perila za pranje (kg)	2,5
	Izbirna hitrost centrifugiranja (vrt./min)	∅ (brez centrifugiranja), 400, 600*
	Vrsta perila/opis	Volnena in mešana volnena oblačila z etiketo za strojno pranje.
	Izbirne dodatne funkcije **	∅      SAVE ZONE
Izbirne funkcije sušenja **	-	
Svila ***	Izbirna temperatura pranja (°C)	30°*- mrzla voda
	Največja količina perila za pranje (kg)	2,5
	Izbirna hitrost centrifugiranja (vrt./min)	∅ (brez centrifugiranja), 400, 600*
	Vrsta perila/opis	Mešana svilnata oblačila z etiketo za strojno pranje.
	Izbirne dodatne funkcije **	∅      SAVE ZONE
Izbirne funkcije sušenja **	-	

(*) Tovarniške nastavitve programa.

(**) Če želite izbrati več kot eno dodatno funkcijo, zelene dodatne funkcije morda ne bodo v skladu med seboj.

(***) To so podprogrami. Za izbiro programa glejte 92. stran.







Brisač, bombažnih in lanenih, sintetičnih in mešanih sintetičnih oblačil ni dovoljeno sušiti skupaj.

Za sušenje izberite najbolj ustrezen program sušenja za oblačila.

OPOMBA: TRAJANJE PROGRAMA SE LAHKO SPREMENI GLEDE NA KOLIČINO PERILA, VODO, TEMPERATURO OKOLICE IN IZBRANE DODATNE FUNKCIJE.

Preglednica programov

Odeja

Izbirna temperatura pranja (°C)	40°*-30°- mrzla voda
Največja količina perila za pranje (kg)	-
Izbirna hitrost centrifugiranja (vrt./min)	∅ (brez centrifugiranja), 400, 600, 800*
Vrsta perila/opis	Ta program lahko uporabljate za pranje odej iz vlaken, ki so označene z etiketo za strojno pranje. (maks. 2,5 kg)
Izbirne dodatne funkcije **	∅   +1  +2  +3  +A  SAVE ZONE
Izbirne funkcije sušenja **	-

(*) Tovarniške nastavitve programa.

(**) Če želite izbrati več kot eno dodatno funkcijo, zelene dodatne funkcije morda ne bodo v skladu med seboj.

Brisač, bombažnih in lanenih, sintetičnih in mešanih sintetičnih oblačil ni dovoljeno sušiti skupaj.











Za sušenje izberite najbolj ustrezen program sušenja za oblačila.

OPOMBA: TRAJANJE PROGRAMA SE LAHKO SPREMEMI GLEDE NA KOLIČINO PERILA, VODO, TEMPERATURO OKOLICE IN IZBRANE DODATNE FUNKCIJE.

Preglednica programov

Dodatno

Osvežitev***	Izbirna temperatura pranja (°C)	mrzla voda *
	Največja količina perila (kg)	1,0
	Izbirna hitrost centrifugiranja (vrt./min)	-
	Vrsta perila/opis	Perilo, ki ni umazano in ima neprijeten vonj. Opomba: To ni program pranja. Samo piha vroč zrak na perilo in ga osveži.
	Izbirne dodatne funkcije **	 SAVE ZONE
Izbirne funkcije sušenja **	-	

Izpiranje***	Izbirna temperatura pranja (°C)	mrzla voda *
	Največja količina perila za pranje/sušenje (kg)	10,0 / 6,0
	Izbirna hitrost centrifugiranja (vrt./min)	∅ (brez centrifugiranja), 400, 600, 800, 1000, 1200, 1400*
	Vrsta perila/opis	Ta program lahko uporabite za vse vrste perila, če ga želite dodatno izprati po končanem pranju.
	Izbirne dodatne funkcije **	       SAVE ZONE
Izbirne funkcije sušenja **	   30min 60min 120min	

(*) Tovarniške nastavitve programa.

(**) Če želite izbrati več kot eno dodatno funkcijo, zelene dodatne funkcije morda ne bodo v skladu med seboj.





Brisač, bombažnih in lanenih, sintetičnih in mešanih sintetičnih oblačil ni dovoljeno sušiti skupaj.

Za sušenje izberite najbolj ustrezen program sušenja za oblačila.

OPOMBA: TRAJANJE PROGRAMA SE LAHKO SPREMEMI GLEDE NA KOLIČINO PERILA, VODO, TEMPERATURO OKOLICE IN IZBRANE DODATNE FUNKCIJE.

Preglednica programov

Dodatno

Centrifugiranje***	Izbirna temperatura pranja (°C)	mrzla voda *
	Največja količina perila za pranje/sušenje (kg)	10,0 / 6,0
	Izbirna hitrost centrifugiranja (vrt./min)	400, 600, 800, 1000, 1200, 1400*
	Vrsta perila/opis	Ta program lahko uporabite za vse vrste perila, če želite izvesti dodatno centrifugiranje po končanem pranju.
	Izbirne dodatne funkcije **	  SAVE ZONE
Izbirne funkcije sušenja **	   30min 60min 120min	
Črpanje***	Izbirna temperatura pranja (°C)	mrzla voda *
	Največja količina perila za pranje/sušenje (kg)	10,0 / 6,0
	Izbirna hitrost centrifugiranja (vrt./min)	-
	Vrsta perila/opis	Uporablja se za izčrpanje vode iz stroja.
	Izbirne dodatne funkcije **	SAVE ZONE
	Izbirne funkcije sušenja **	-

(*) Tovarniške nastavitve programa.

(**) Če želite izbrati več kot eno dodatno funkcijo, zelene dodatne funkcije morda ne bodo v skladu med seboj.

(***) To so podprogrami. Za izbiro programa glejte 94. stran.

Brisač, bombažnih in lanenih, sintetičnih in mešanih sintetičnih oblačil ni dovoljeno sušiti skupaj.

Za sušenje izberite najbolj ustrezen program sušenja za oblačila.

OPOMBA: TRAJANJE PROGRAMA SE LAHKO SPREMENI GLEDE NA KOLIČINO PERILA, VODO, TEMPERATURO OKOLICE IN IZBRANE DODATNE FUNKCIJE.



Preglednica programov

Dodatno

Čiščenje bobna ***

Izbirna temperatura pranja (°C)	80**
Največja količina perila za pranje/sušenje (kg)	-
Izbirna hitrost centrifugiranja (vrt./min)	-
Vrsta perila/opis	To je program pranja s čiščenjem bobna. Uporabljate ga lahko le brez perila.
Izbirne dodatne funkcije **	SAVE ZONE
Izbirne funkcije sušenja **	-

Operi in posuši sintetiko ***

Izbirna temperatura pranja (°C)	60°-40°* - 30° - mrzla voda
Največja količina perila (kg)	3,5 / 3,5
Izbirna hitrost centrifugiranja (vrt./min)	600*
Vrsta perila/opis	Sintetične in mešane sintetične tkanine. (sintetične majice, bluže, nogavice itd.)
Izbirne dodatne funkcije **	 SAVE ZONE
Izbirne funkcije sušenja **	 30min 60min 120min

(*) Tovarniške nastavitve programa.

(**) Če želite izbrati več kot eno dodatno funkcijo, zelene dodatne funkcije morda ne bodo v skladu med seboj.

(***) To so podprogrami. Za izbiro programa glejte 94. stran.



Brisač, bombažnih in lanenih, sintetičnih in mešanih sintetičnih oblačil ni dovoljeno sušiti skupaj.

Za sušenje izberite najbolj ustrezen program sušenja za oblačila.

OPOMBA: TRAJANJE PROGRAMA SE LAHKO SPREMENI GLEDE NA KOLIČINO PERILA, VODO, TEMPERATURO OKOLICE IN IZBRANE DODATNE FUNKCIJE.

Preglednica programov

Brez alergij

Izbirna temperatura pranja (°C)	60°*- 50° - 40° - 30° - mrzla voda
Največja količina perila za pranje/sušenje (kg)	5,0 /5,0
Izbirna hitrost centrifugiranja (vrt./min)	Ø (brez centrifugiranja), 400, 600, 800*
Vrsta perila/opis	Oblačila za dojenčke
Izbirne dodatne funkcije **	
Izbirne funkcije sušenja **	  30min 60min 120min

(*) Tovarniške nastavitve programa.

(**) Če želite izbrati več kot eno dodatno funkcijo, zelene dodatne funkcije morda ne bodo v skladu med seboj.







Brisač, bombažnih in lanenih, sintetičnih in mešanih sintetičnih oblačil ni dovoljeno sušiti skupaj.

Za sušenje izberite najbolj ustrezen program sušenja za oblačila.







OPOMBA: TRAJANJE PROGRAMA SE LAHKO SPREMENI GLEDE NA KOLIČINO PERILA, VODO, TEMPERATURO OKOLICE IN IZBRANE DODATNE FUNKCIJE.

Preglednica programov

hitro 12 min

Izbirna temperatura pranja (°C)	30°*- mrzla voda
Največja količina perila za pranje/sušenje (kg)	2,0 / 2,0
Izbirna hitrost centrifugiranja (vrt./min)	∅ (brez centrifugiranja), 400, 600, 800*
Vrsta perila/opis	Manj umazane, bombažne, barvne in lanene tkanine lahko perete s kratkim programom 12 minut. Opomba: Ker je pranje kratko, potrebujete manjšo količino pralnega sredstva v primerjavi z drugimi programi. Trajanje programa se poveča, če stroj zazna nestabilno obremenitev.
Izbirne dodatne funkcije **	   SAVE ZONE
Izbirne funkcije sušenja **	   30min 60min 120min

hitro 60°60 min.

Izbirna temperatura pranja (°C)	60°*- 50°-40°- 30°- mrzla voda
Največja količina perila za pranje/sušenje (kg)	5,0 / 5,0
Izbirna hitrost centrifugiranja (vrt./min)	∅ (brez centrifugiranja), 400, 600, 800, 1000, 1200 1400*
Vrsta perila/opis	Umazano, bombažne in lanene tkanine. (Trajanje pranja za količino perila 2 kg je manj kot 30 minut)
Izbirne dodatne funkcije **	   SAVE ZONE
Izbirne funkcije sušenja **	   30min 60min 120min

(*) Tovarniške nastavitve programa.

(**) Če želite izbrati več kot eno dodatno funkcijo, zelene dodatne funkcije morda ne bodo v skladu med seboj.





Brisač, bombažnih in lanenih, sintetičnih in mešanih sintetičnih oblačil ni dovoljeno sušiti skupaj.

Za sušenje izberite najbolj ustrezen program sušenja za oblačila.





OPOMBA: TRAJANJE PROGRAMA SE LAHKO SPREMENI GLEDE NA KOLIČINO PERILA, VODO, TEMPERATURO OKOLICE IN IZBRANE DODATNE FUNKCIJE.

Preglednica programov

Nežno sušenje

Izbirna temperatura pranja (°C)	mrzla voda *
Največja količina perila za sušenje (kg)	3,5
Izbirna hitrost centrifugiranja (vrt./min)	-
Vrsta perila/opis	Bombažno perilo z etiketo za strojno sušenje.
Izbirne dodatne funkcije **	 SAVE ZONE
Izbirne funkcije sušenja **	 *   30 ^{dk.} 60 ^{dk.} 120 ^{dk.}

Bombaž suh

Izbirna temperatura pranja (°C)	mrzla voda *
Največja količina perila za sušenje (kg)	6,0 kg
Izbirna hitrost centrifugiranja (vrt./min)	-
Vrsta perila/opis	Bombažno perilo z etiketo za strojno sušenje.
Izbirne dodatne funkcije **	 SAVE ZONE
Izbirne funkcije sušenja **	 *   30 ^{dk.} 60 ^{dk.} 120 ^{dk.}

(*) Tovarniške nastavitve programa.

(**) Če želite izbrati več kot eno dodatno funkcijo, zelene dodatne funkcije morda ne bodo v skladu med seboj.

(***) To so podprogrami. Za izbiro programa glejte 94. stran.



Brisač, bombažnih in lanenih, sintetičnih in mešanih sintetičnih oblačil ni dovoljeno sušiti skupaj.

Za sušenje izberite najbolj ustrezen program sušenja za oblačila.

OPOMBA: TRAJANJE PROGRAMA SE LAHKO SPREMENI GLEDE NA KOLIČINO PERILA, VODO, TEMPERATURO OKOLICE IN IZBRANE DODATNE FUNKCIJE.

Preglednica programov

Hitro operi in posuši

Izbirna temperatura pranja (°C)	30°*- mrzla voda
Največja količina perila za pranje/sušenje (kg)	0,5 kg (3 srajce) (29 minut) / 0,5
Izbirna hitrost centrifugiranja (vrt./min)	800*
Vrsta perila/opis	Bombažno, barvno in laneno perilo z etiketo za strojno sušenje. Opomba: Program sam določi trajanje programa glede na količino perila, ki ste ga naložili v stroj.
Izbirne dodatne funkcije **	 SAVE ZONE
Izbirne funkcije sušenja **	 *

(*) Tovarniške nastavitve programa.

(**) Če želite izbrati več kot eno dodatno funkcijo, zelene dodatne funkcije morda ne bodo v skladu med seboj.





Brisač, bombažnih in lanenih, sintetičnih in mešanih sintetičnih oblačil ni dovoljeno sušiti skupaj.

Za sušenje izberite najbolj ustrezen program sušenja za oblačila.

OPOMBA: TRAJANJE PROGRAMA SE LAHKO SPREMEMI GLEDE NA KOLIČINO PERILA, VODO, TEMPERATURO OKOLICE IN IZBRANE DODATNE FUNKCIJE.

Preglednica programov

Operi in posuši bombaž

Izbirna temperatura pranja (°C)	90°- 80°-70°-60°-50°-40°* - 30°- mrzla voda
Največja količina perila za pranje/sušenje (kg)	6,0 / 6,0
Izbirna hitrost centrifugiranja (vrt./min)	1400*
Vrsta perila/opis	Bombažne in lanene tkanine (spodnje perilo, posteljnina, namizni prt, brisača (maks. 3,0 kg)
Izbirne dodatne funkcije **	 SAVE ZONE
Izbirne funkcije sušenja **	    30min 60min 120min

(*) Tovarniške nastavitve programa.

(**) Če želite izbrati več kot eno dodatno funkcijo, zelene dodatne funkcije morda ne bodo v skladu med seboj.

Brisač, bombažnih in lanenih, sintetičnih in mešanih sintetičnih oblačil ni dovoljeno sušiti skupaj.

Za sušenje izberite najbolj ustrezen program sušenja za oblačila.

OPOMBA: TRAJANJE PROGRAMA SE LAHKO SPREMENI GLEDE NA KOLIČINO PERILA, VODO, TEMPERATURO OKOLICE IN IZBRANE DODATNE FUNKCIJE.

Program Eco 40-60 lahko v istem ciklu očisti normalno umazano bombažno perilo, za katero je razvidno, da se lahko pere pri 40 ° C ali 60 ° C, in da se ta program uporablja za oceno skladnosti z zakonodajo EU o okoljskem oblikovanju.

Cikel pranja in sušenja lahko očisti normalno umazano bombažno perilo, za katero je razvidno, da se v istem ciklu pere pri 40 ° C ali 60 ° C, in ga posuši tako, da ga je mogoče takoj shraniti v omari, in da se ta program uporablja za oceno skladnosti z zakonodajo EU o okoljskem oblikovanju.

- Za gospodinjske pralne sušilnike; cikel pranja in sušenja lahko očisti normalno umazano bombažno perilo, za katero je razvidno, da se v istem ciklu pere pri 40 ° C ali 60 ° C, in ga posuši tako, da ga je mogoče takoj shraniti v omari, in da se ta program uporablja za oceno skladnosti z zakonodajo EU o okoljskem oblikovanju.
- Najučinkovitejši programi glede porabe energije so na splošno tisti, ki delujejo pri nižjih temperaturah in daljšem trajanju.
- Nalaganje sušilnika gospodinjskih pralnih strojev do zmogljivosti, ki jih za ustrezne programe navede proizvajalec, bo prispevalo k prihranku energije in vode.
- Trajanje programa, poraba energije in poraba vode se lahko razlikujejo glede na težo in vrsto pranja, izbrane dodatne funkcije, vodo iz pipe in temperaturo okolice.
- Za programe pranja pri nizki temperaturi priporočamo uporabo tekočega detergenta. Količina detergenta, ki ga je treba uporabiti, se lahko razlikuje glede na količino perila in stopnjo umazanije perila. Prosimo, upoštevajte priporočila proizvajalcev detergentov glede količine uporabljenega detergenta.
- Na hrup in preostalo vsebnost vlage vpliva hitrost centrifugiranja. Večja hitrost centrifugiranja v fazi centrifugiranja, višji hrup in nižja vsebnost vlage.
- Do baze podatkov izdelka, kjer so shranjene informacije o modelu, lahko dostopate z branjem QR kode na energijski nalepki.

Ime programa	Nazivna zmogljivost, kg	Poraba energije kWh / cikel			Trajanje programa Ure: Minute			Poraba vode Litrov / cikel			Max. Temperatura °C			Preostala vsebnost vlage % 1400 vrtljajev		
		Nazivna zmogljivost	1/2 obremenitve	1/4 obremenitve	Nazivna zmogljivost	1/2 obremenitve	1/4 obremenitve	Nazivna zmogljivost	1/2 obremenitve	1/4 obremenitve	Nazivna zmogljivost	1/2 obremenitve	1/4 obremenitve	Nazivna zmogljivost	1/2 obremenitve	1/4 obremenitve
Bombaž 90	10	2,20			03:08			76			81			53%		
Bombaž 60	10	1,28			04:35			65			48			53%		
Eco 40-60	10	1,36	0,49	0,32	03:59	03:00	03:00	60	50	40	49	28	23	53%	53%	53%
Sintetična	3,5	0,72			02:00			52			52			53%		
Hlito 60	5	0,85			01:00			36			58			53%		
Bombaž 20	5	0,22			01:50			46			20			53%		
Operite in posušite	6	4,63	2,46		09:00	05:00		100	66		38	27				

Pomembne informacije

- Uporabljajte detergente, mehčala in druge dodatke, primerne samo za avtomatske pralne stroje. Nastala je prekomerna pena in zaradi prevelike uporabe detergenta se je aktiviral samodejni sistem absorpcije pene.
- Priporočamo občasno čiščenje pralnega stroja vsaka 2 meseca. Za občasno čiščenje uporabite program Drum Clean. Če vaš stroj nima programa Drum Clean, uporabite program Cottons-90. Po potrebi uporabite sredstva za odstranjevanje vodnega kamna, izdelana samo za pralne stroje.
- Med delovanjem stroja ne poskušajte vrat odpreti na silo. Vrata stroja lahko odprete 2 minuti po končanem postopku pranja. *
- Med delovanjem stroja ne poskušajte vrat odpreti na silo. Vrata se odprejo takoj po končanem ciklu pranja. *
- Postopke namestitve in popravila mora vedno izvajati pooblaščen serviser, da se izognete morebitnim tveganjem. Proizvajalec ne odgovarja za škodo, ki bi lahko nastala zaradi postopkov, ki jih izvajajo nepooblaščen osebe.

(*) Specifikacije stroja se lahko razlikujejo glede na kupljen izdelek.

Izbiranje podprogramov (sintetika)

Ko z gumbom za programe izberete program sintetika, se pokažeta dva možna podprograma.

1-Sintetika

2-Zavese

• S simbolnim < > gumbom potrdite lahko izberete podprogram.

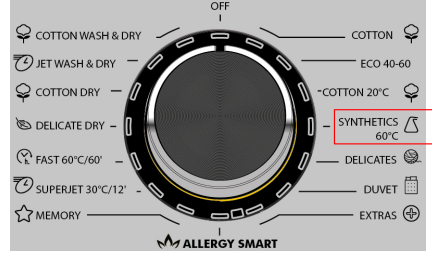

• < > Semboller yardımı ile seçim yaparak Sağ kısımda bulunan sembolüne dokunarak yıkama programına erişebilirsiniz.

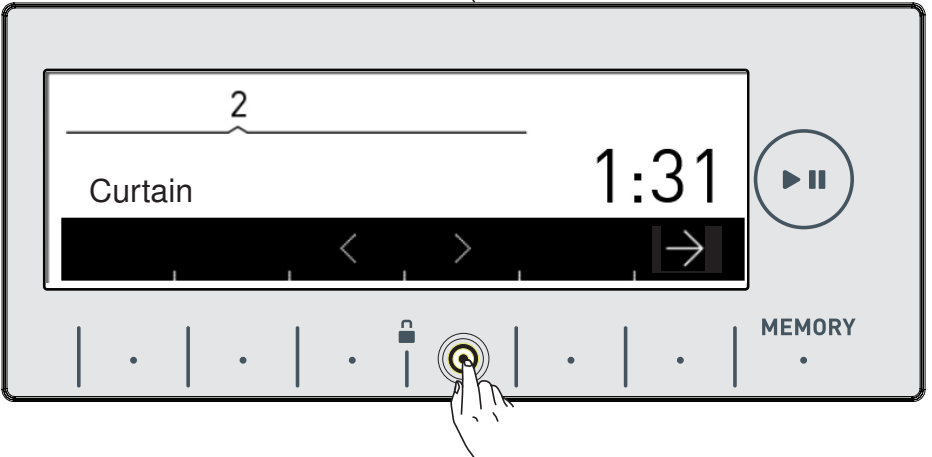
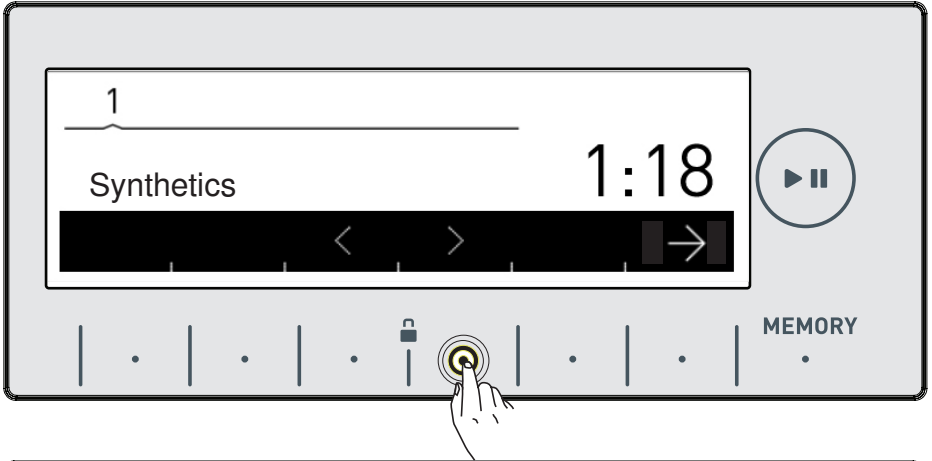

- Izbrani program lahko aktivirate z dotikom gumba →.

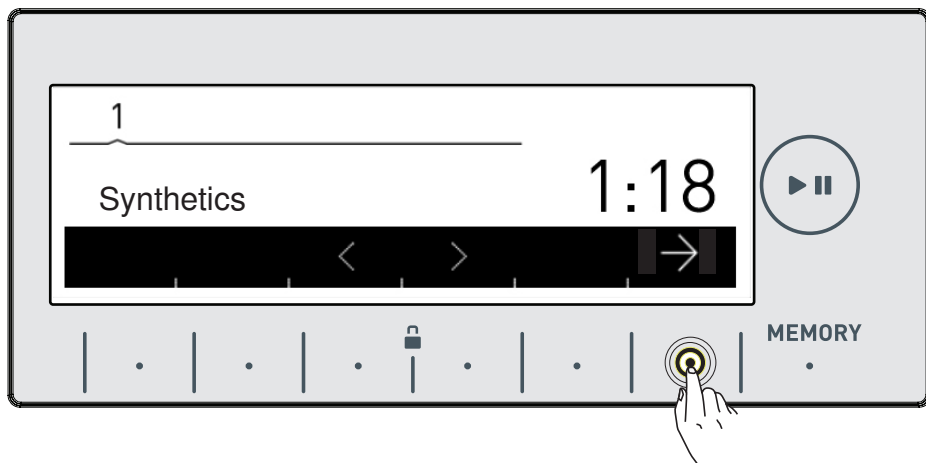

- Ko aktivirate izbiro, se elektronski zaslon samodejno vrne na glavni zaslon programa, ki ste ga izbrali. Izberete lahko tudi druge lastnosti na zaslonu in zaženete stroj s pritiskom na gumb za zagon/premor.

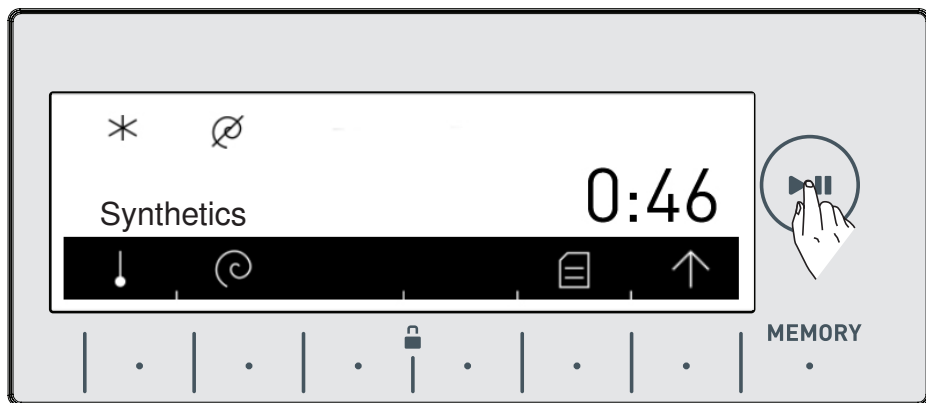

Izbranje podprogramov (občutljivo perilo)

Ko z gumbom za programe izberete program za občutljivo perilo, se pokažeta dva možna podprograma.

- 1- Volna
- 2 - Svila



• S simbolnim <> gumbom potrdite lahko izberete podprogram.

• <> Semboller yardımı ile seçim yaparak Sağ kısımda bulunan sembolüne dokunarak yıkama programına erişebilirsiniz.

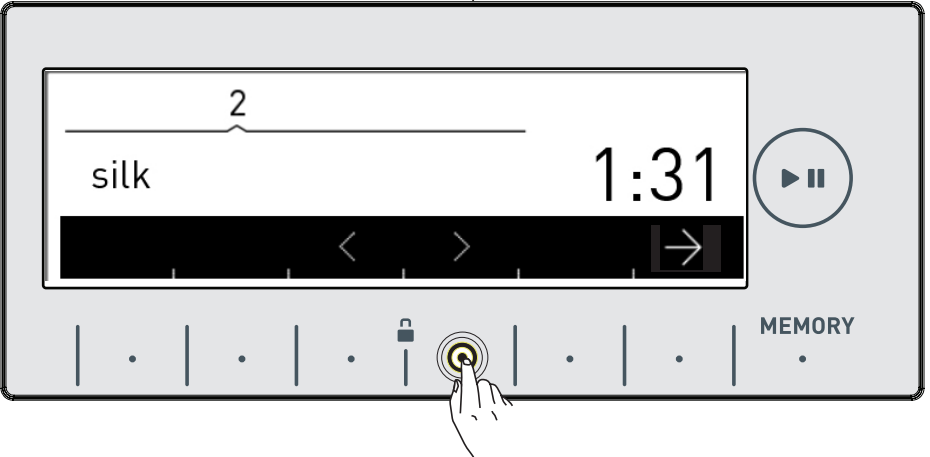
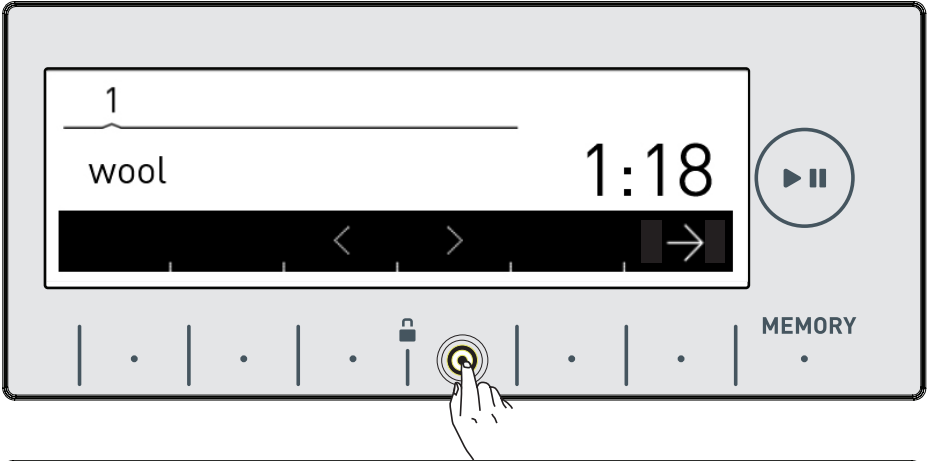

- Izbrani program lahko aktivirate z dotikom gumba →.

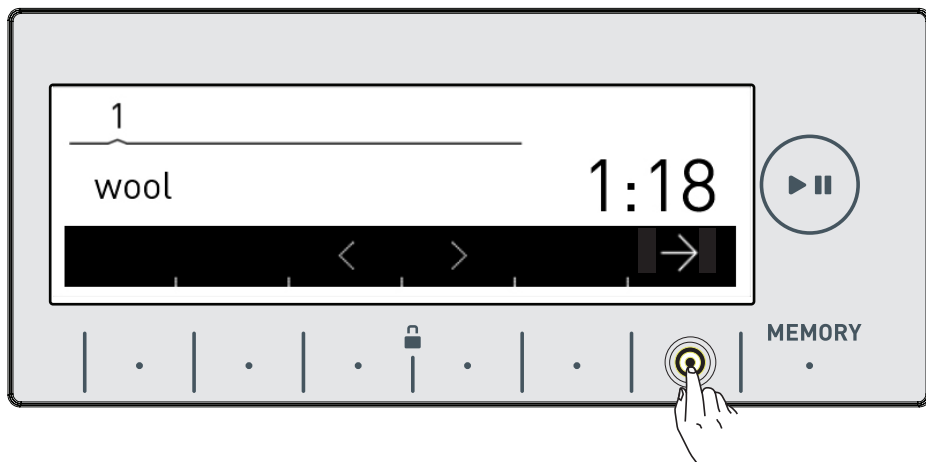

- Ko aktivirate izbiro, se elektronski zaslon samodejno vrne na glavni zaslon programa, ki ste ga izbrali. Izberete lahko tudi druge lastnosti na zaslonu in zaženete stroj s pritiskom na gumb za zagon/premor.

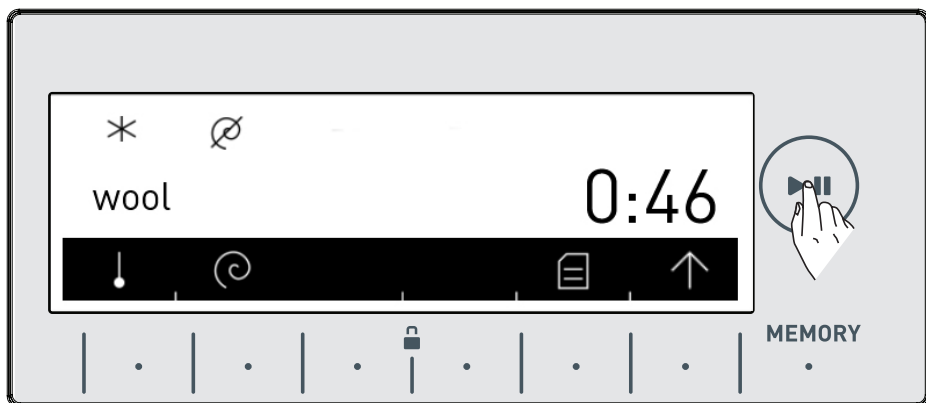

Izbiranje podprogramov (dodatno)

Ko z gumbom za programe izberete program **dodatno**, se pokaže šest možnih podprogramov.

- 1- Osvežitev
- 2- Izpiranje
- 3- Centrifugiranje
- 4- Črpanje
- 5- Čiščenje bobna
- 6- Operi in posuši sintetiko

• S simbolnim gumbom < > lahko potrdite izbire podprogramov.

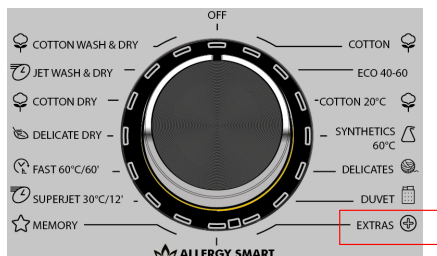

- < > Semboller yardımı ile seçim yaparak Sağ kısımda bulunan sembolüne dokunarak yıkama programına erişebilirsiniz.

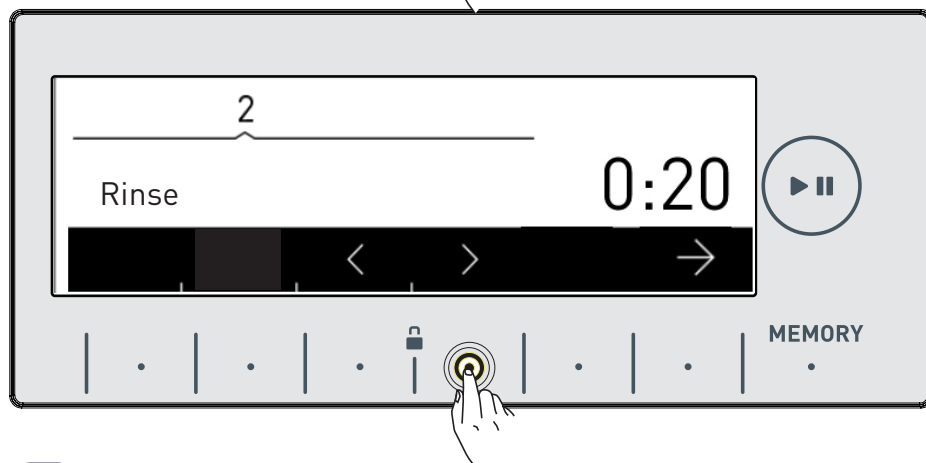
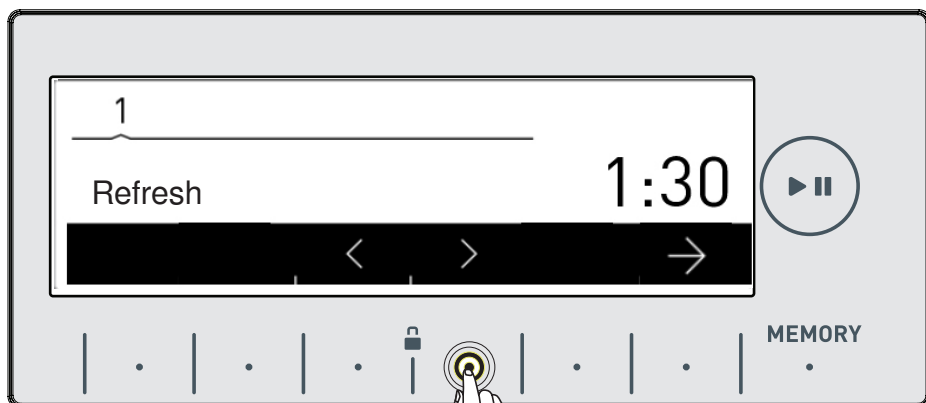

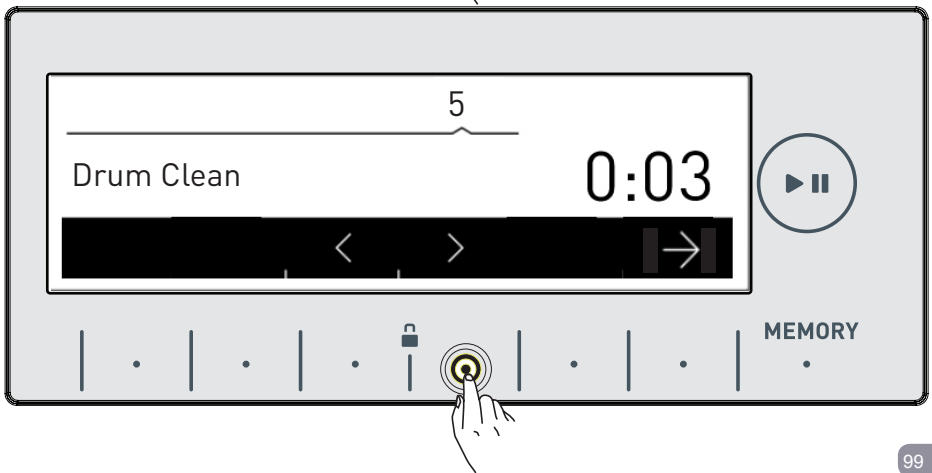
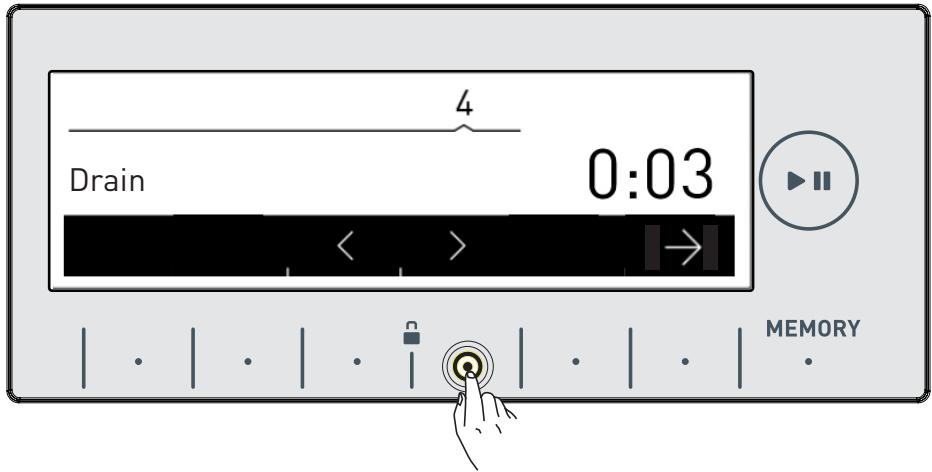
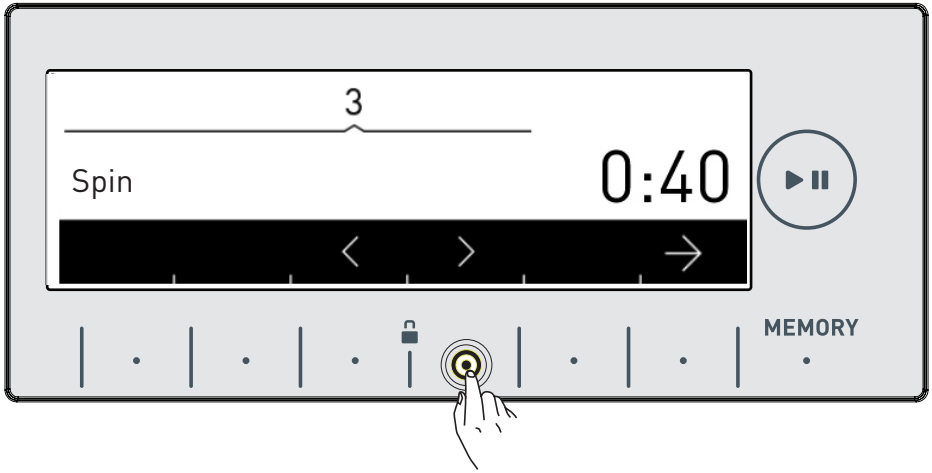



- Izbrani program lahko aktivirate z dotikom gumba →.
- Ko aktivirate izbiro, se elektronski zaslon samodejno vrne na glavni zaslon programa, ki ste ga izbrali. Izberete lahko tudi druge lastnosti na zaslonu in zaženete stroj s pritiskom na gumb za zagon/premor.

VZDRŽEVANJE IN ČIŠČENJE STROJA



Opozorilo !

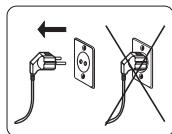

Pred začetkom vzdrževanja in čiščenja stroja, izklopite stroj iz napajanja.

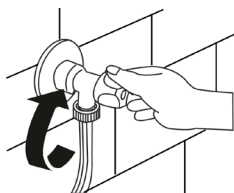

Pred začetkom vzdrževanja in čiščenja stroja, zaprite dovod vode.



Opozorilo !

Uporaba čistil, ki vsebujejo topilo, lahko poškoduje dele stroja. Uporaba čistil, ki vsebujejo topila, ni dovoljena.

Filtri za dovod vode

Filtri preprečujejo vstop tujkov v stroj in se nahajajo na pipi dovodne cevi kot tudi na koncu ventilov za vodo vzdolž cevi za dovod vode. Če stroj ne dovaja zadostne količine, kljub temu da je pipa za vodo odprta, je treba očistiti filtre.

- Odklopite konca cevi za dovod vode od pipe in stroja.

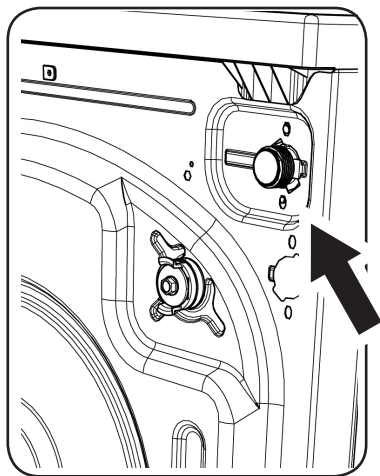

- S kleščami odstranite filter ventila za dovod vode. Temeljito očistite z vodo in krtačo.

- Ročno razstavite filter pipe na cevi za dovod vodo in ga očistite.

- Ko je filter očiščen, ga pravilno namestite na mesto.

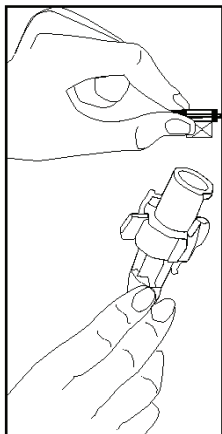

Vzdrževanje in čiščenje predala za pralno sredstvo

- Pralna sredstva lahko pustijo ostanke v predalu za pralno sredstvo in reži predala za pralno sredstvo. Odstranite predal za pralno sredstvo in redno očistite nastale ostanke. Če želite odstraniti predal za pralno sredstvo z mesta:
 - * Povlecite predal za pralno sredstvo čisto nazaj.

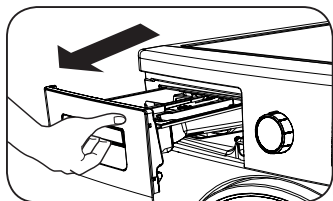

- Pritisnite predel, ki je prikazan spodaj, znotraj predala za pralno sredstvo, ki ste ga povlekli popolnoma nazaj, in še naprej vlecite in odstranite predal za pralno sredstvo z mesta.

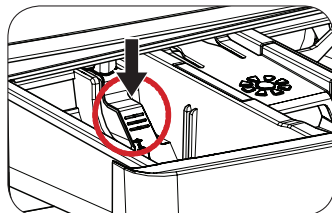
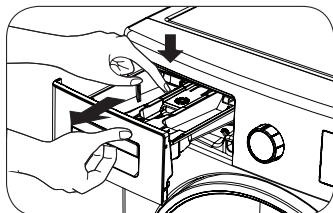

- Sperite s krtačo in veliko količino vode.
- Zberite ostanke znotraj reže predala za pralno sredstvo, da ne padejo v stroj.
- Posušite predal za pralno sredstvo z brisačo ali suho krpo ter ga namestite nazaj.
- **Predala za pralno sredstvo ne perite v pomivalnem stroju.**

Pokrov za sifon

Odstranite predal za pralno sredstvo z njegovega mesta (glejte 99. stran). Odstranite vtič za sifon, kot je prikazano na sliki, in temeljito očistite ostanke mehčalca. Zamenjajte s očiščenim vtičem za sifon. Preverite, če se popolnoma prilega.

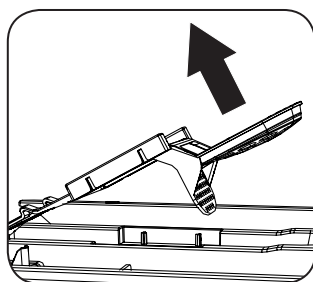
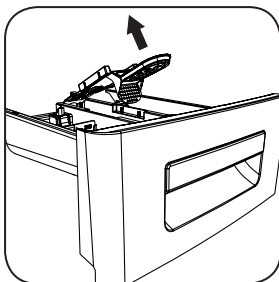
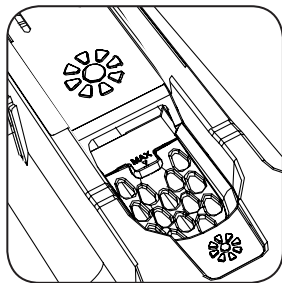

Čiščenje bobna

Ne puščajte kovinskih delov, kot so igle, sponke za papir, kovanci, v notranjosti stroja. To lahko povzroči nastanek rje znotraj bobna. Za čiščenje madežev rje uporabite čistilna sredstva, ki ne vsebujejo klorida, in upoštevajte opozorila proizvajalca čistilnih sredstev. Za čiščenje madežev rje ne uporabljajte žične volne ali podobnih trdih predmetov.

Čiščenje trupa

Očistite zunanji trup stroja z nekorozivnim, nevnetljivim čistilnim sredstvom. Ko sperete trup stroja, ga očistite s čisto vodo ter osušite z mehko in suho krpo.

Vzdrževanje in čiščenje filtra črpalke

Ta stroj vključuje filtrirni sistem, ki preprečuje vstop nitk vašega perila in drugih manjših materialov v črpalko med iztekanjem vode po končanem pranju. To ščiti in podaljša tehnično življenjsko dobo črpalke. Priporočeno je, da čistite filter črpalke vsaka dva meseca.

Čiščenje filtra črpalke:

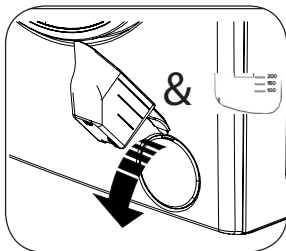

- Če želite odpreti pokrov črpalke, lahko uporabite lopatko za pralni prašek, ki je dobavljena s strojem, ali s pripomočkom za tekoče pralno sredstvo.

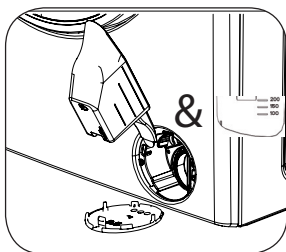

- Zatakните konec plastičnega dela za odprtino pokrova in potisnite nazaj. Pokrov se odpre.

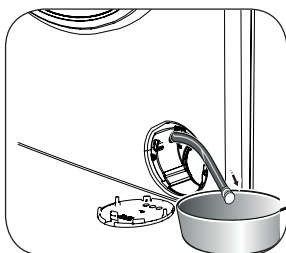

- Povlecite za črno gumijasto cev in jo odklopite od objemke, pod njo postavite posodo in iztaknite njen čep.

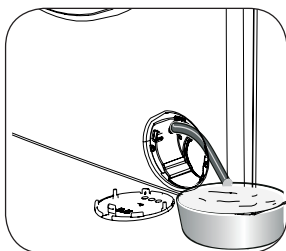

- Odjemna voda naj steče v posodo.

Opomba: Glede na količino vode v stroju, boste morda morali večkrat izprazniti posodo za zbiranje vode.

- Ko voda odteče, v črno gumijasto cev ponovno namestite čep.
- Črno gumijasto cev ponovno namestite na objemko.

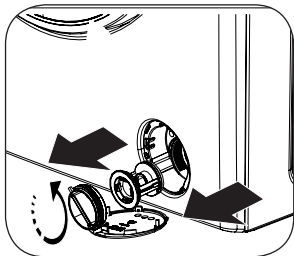

- Pokrov filtra razrahljate z obračanjem v nasprotni smeri urinega kazalca in ga nato povlecite ter odstranite.

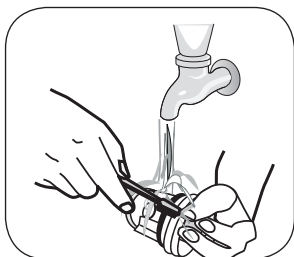

- S pomočjo krtače očistite tujke znotraj filtra.

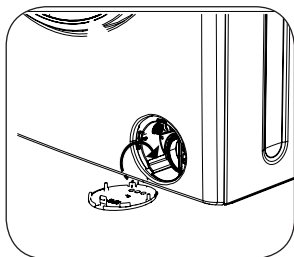

- Ko očistite filter, zamenjajte pokrov filtra in ga zatesnite, tako da ga zavrtite v smeri urinega kazalca.

- Če pokrov filtra ne bo pravilno nameščen, bo puščal vodo.

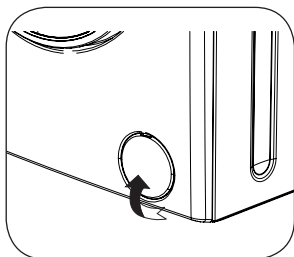

- Pokrov črpalke lahko zaprete v obratnem vrstnem redu kot ga odprete.
- Med zapiranjem pokrova črpalke preverite, da se vsi deli znotraj pokrova ujemajo z luknjami na sprednji plošči.

Odpravljanje težav

Vsa popravila, ki jih zahteva stroj, naj izvede le pooblaščen servis. Če stroja zahteva popravilo ali če ne morete rešiti težave s spodaj navedenimi podatki, potem:

- Izklopite stroj.
- Zaprite pipo.
- Obrnite se na najbližji pooblaščen servis.

NAPAKA	MOŽEN VZROK	METODE ODPRAVLJANJA
Stroj se ne zažene.	Ni vključen.	Vključite vtič v vtičnico.
	Varovalka je v okvari.	Zamenjajte varovalko.
	Napajalno omrežje je prekinjeno.	Preverite napajano omrežje.
	Niste pritisnili gumba za zagon/premor.	Pritisnite gumb za zagon/premor.
	Gumb za izbiro programa je v položaju stop (izklopljeno).	Premaknite gumb za izbiro programa na zeleni položaj.
Voda se ne steka v stroj.	Vratca stroja niso ustrezno zaprta.	Zaprite vratca stroja.
	Pipa je zaprta.	Odprite pipo.
	Preverite cev za dovod vode.	Dovodna cev je morda zavita.
	Dovodna cev je morda zamašena.	Očistite filtre dovodne cevi.(*)
	Filter ventila za dovod vode je blokiran.	Očistite filter ventila za dovod vode.(*)
	Vratca stroja niso ustrezno zaprta.	Zaprite vratca stroja.

(*) Glejte 98. stran.

NAPAKA	MOŽEN VZROK	METODE ODPRAVLJANJA
Voda se ne izprazni iz stroja.	Cev za odvod vode je zamašena ali zavita.	Preverite cev za odtok vode.
	Filter črpalke je zamašen.	Očistite filter črpalke.(**)
Stroj vibrira.	Nogice stroja niso nameščene.	Namestite nogice stroja. (***)
	Prevoz Varnostni vijaki so še na mestu.	Odstranite varnostne vijake za zaščito med prevozom (****)
	V stroju je le manjša količina perila.	To ne prepreči delovanje stroja.
	Stroj je preobremenjen s perilom ali pa perilo ni enakomerno razporejeno.	V stroj ne vstavljajte več perila kot je priporočeno in preverite, da je perilo enakomerno razporejeno.
	Stroj počiva na trdi površini.	Stroja ne nameščajte na trde površine. Ko nameščate stroj, pustite 2 cm prostora med strojem in stenami ali trdimi površinami.

(**) Glejte 101. stran.

(***) Glejte 23. stran.

(****) Glejte 21. stran.

NAPAKA	MOŽEN VZROK	METODE ODPRAVLJANJA
<p>Premočno penjenje v predalu za pralno sredstvo.</p>	<p>Dodali ste prekomerno količino pralnega sredstva.</p>	<p>Pritisnite gumb za zagon/premor. Če želite odpraviti pretirano penjenje, zmešajte žlico mehčalca z pol litra vode in vlijte mešanico v predal za pralno sredstvo. Po 5-10 minutah ponovno pritisnite gumb za zagon/premor. Pri naslednjem pranju ustrezno prilagodite odmere pralnega sredstva.</p>
	<p>Uporabili ste napačno pralno sredstvo.</p>	<p>Uporabite pralna sredstva, ki so izdelana za samodejne pralne stroje.</p>
<p>Nezadovoljiv rezultat pranja.</p>	<p>Stopnja umazanosti perila se ne ujema z izbranim programom.</p>	<p>Izberite program, ki ustreza stopnji umazanosti perila. (Glejte preglednico programov na 78. strani.)</p>
	<p>Dodali ste nezadostno količino pralnega sredstva.</p>	<p>Prilagodite količino pralnega sredstva glede na količino in stopnjo umazanosti perila.</p>
	<p>V stroju je večja količina perila, kot je dovoljeno.</p>	<p>Stroj napolnite s količino perila, ki ne presega največje količine perila.</p>

NAPAKA	MOŽEN VZROK	METODE ODPRAVLJANJA
Takoj je se stroj napolni z vodo, voda začne odtekati.	Konec cevi za odtok vode je prenizko.	Namestite cev za odvod vode na ustrezno višino. (****)
Med pranjem v bobnu ni vode.	Ni napaka. Voda je v delu bobna, ki ga ne vidite.	-
Perilo ima na sebi ostanke pralnega sredstva.	Netopni delci nekaterih pralnih sredstev se lahko primejo na perilo kot beli madeži.	Nastavite stroj na program »izpiranja« in izvedite dodatno izpiranje ali pa počakajte, da se perilo posuši in očistite madeže s krtačo.
Perilo ima na sebi ostanke pralnega sredstva.	Vzrok za te madeže so lahko olje, krema ali mazilo.	Pri naslednjem pranju dodajte največjo količino pralnega sredstva, ki jo priporoča proizvajalec pralnega sredstva.
Centrifugiranje se ne izvaja ali pa se izvaja z zamudo.	Ni napaka. Sistem za nadzor neenakomerne obremenitve je aktiviran.	Sistem za nadzor neenakomerne obremenitve bo poskušal enakomerno razporediti perilo. Centrifugiranje se začne, ko je perilo enakomerno razporejeno. Naslednjič perilo enakomerno vstavite v pralni stroj.

(****) Glejte 27. stran.

NAPAKA	MOŽEN VZROK	METODE ODPRAVLJANJA
<p>Sistem zaznavanja obremenitve na zaslonu ne deluje med nalaganjem stroja.</p>	<p>Perilo vstavite v stroj, brez da bi izbrali program pranja ali sušenja.</p>	<p>Odstranite perilo iz stroja. Premaknite gumb za izbiro programa v položaj PREKLIC in ponovno izberite želeni program. Perilo vstavite v pralni stroj in ga zaženite.</p>
<p> prikaže se simbol Na zaslonu in stroj ne deluje.</p>	<p>V stroju je več perila kot je največja dovoljena količina perila za izbrani program pranja ali sušenja.</p>	<p> Odstranite perilo iz stroja, dokler simbol ne izgine.</p>
<p>Perilo ostane vlažno po sušenju.</p>	<p>Niste izbrali ustreznega programa sušenja. Morda ste presegli največjo dovoljeno količino perila za izbrani program.</p>	<p>Izberite program sušenja, ki je primeren za vaše perilo (glejte preglednico programov na 78. strani).</p>

Avtomatska opozorila za napake in kaj je treba storiti

Vaš stroj je opremljen s sistemi, ki so sposobni sprejemati potrebne varnostne ukrepe in vas opozarjati v primeru okvar s pomočjo nenehnega samonadzora med pranjem.

KODA NAPAKE



Check the door

MOŽNA NAPAKA

Vratca stroja so odprta.

KAJ STORITI

Zaprte vratca stroja.
Če vas stroj še naprej opozarja na napako, izklopite stroj, ga izključite iz napajanja in se obrnite na najbližji pooblaščen servis.

KODA NAPAKE



NO WATER

Check water
supply.



MOŽNA NAPAKA

Prekinjen dovod vode ali nizki tlak glavnega vodovodnega omrežja.

KAJ STORITI

- Pipa je morda zaprta. Preverite.
 - Glavno vodovodno omrežje je morda prekinjeno. Preverite.
 - Če je tako, premaknite gumb za program v položaj PREKLIC. Ko glavno vodovodno omrežje ponovno dovaja vodo, lahko izberete program in zaženete stroj.
 - Tlak glavnega vodovodnega omrežja je morda nizek. Preverite.
 - Dovodna cev je morda zavita. Preverite.
 - Dovodna cev je morda zamašena.
 - Očistite dovodno cev in filtre ventila za dovod vode. (*)
- Če se težava ponavlja, izklopite stroj, zaprite pipo in se obrnite na najbližji pooblaščen servis.

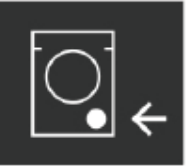
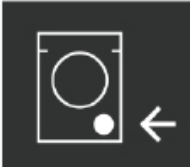
<p>KODA NAPAKE</p>	<div style="border: 1px solid gray; padding: 10px;"> <div style="display: flex; justify-content: space-between; align-items: center;"> <div style="text-align: center;">  <p>PUMP</p> </div> <div style="text-align: right;">  </div> </div> <hr style="border: 0.5px solid gray; margin: 5px 0;"/> <p style="text-align: center;">Unplug the machine.</p> </div>
<p>MOŽNA NAPAKA</p>	<p>Črpalka je poškodovana, filter črpalke je zamašen ali električna povezava črpalke je v okvari.</p>
<p>KAJ STORITI</p>	<p style="text-align: center;">Očistite filter(**)črpalke. Če se težava ponavlja, se obrnite na najbližji pooblaščen servis.</p>
<p>KODA NAPAKE</p>	<div style="border: 1px solid gray; padding: 10px;"> <div style="display: flex; justify-content: space-between; align-items: center;"> <div style="text-align: center;">  <p>FILTER</p> </div> <div style="text-align: right;">  </div> </div> <hr style="border: 0.5px solid gray; margin: 5px 0;"/> <p style="text-align: center;">Check filter.</p> </div>
<p>MOŽNA NAPAKA</p>	<p>Črpalka je poškodovana, filter črpalke je zamašen ali električna povezava črpalke je v okvari.</p>
<p>KAJ STORITI</p>	<ul style="list-style-type: none"> - Filter črpalke je morda zamašen. <li style="padding-left: 20px;">- Očistite filter črpalke. (**) - Odtočna cev je morda zamašena ali zavita. <li style="padding-left: 20px;">- Preverite odtočno cev. - Če se težava ponavlja, se obrnite na najbližji pooblaščen servis.

KODA NAPAKE



OVERFLOW

Close tap.



MOŽNA NAPAKA

V stroju je prekomerna količina vode.

KAJ STORITI

Stroj bo samodejno iztočil vodo.
V skladu z odvajanjem izklopite stroj in ga izključite
iz napajanja. Zaprite pipo in se obrnite na najbližji
pooblaščen servis.

KODA NAPAKE



VOLTAGE

Out of range.



**MOŽNA
NAPAKA**

Omrežna napetost je visoka ali nizka.

KAJ STORITI

Morda dovod energije niha. Preverite, če je vtičnica, v katero je vključen stroj, ozemljena. Naj električar izbere napetost v vašem domu. Če ni težav z elektriko, izključite stroj iz napajanja in obvestite najbližji servis.



www.sharphomeappliances.com





Service & Support

Visit Our Website

sharphomeappliances.com

52344170

SHARP

Be Original.