



Prania / sušenja

SL **Uporabniški priročnik**

SHARP

Be Original.

PRED POUŽITÍM PRÁČKY

Správne použitie



- **Prečítajte si tento návod na používanie.**
- **Vaša práčka je určená na použitie v domácnosti. Jej používanie na komerčné účely spôsobí zneplatnenie záruky.**
- Nenechávajte svoje zvieratá v blízkosti práčky.
- Pred inštaláciou skontrolujte balenie vašej práčky a po odstránení balenia skontrolujte vonkajší povrch práčky. Nepracujte s poškodenou práčkou ani s práčkou s otvoreným balením.
- Nechajte si práčku nainštalovať iba autorizovaným servisom. Ľubovoľný zásah do práčky inou ako oprávnenou osobou spôsobí zneplatnenie záruky.
- Toto zariadenie nie je určené na použitie ľuďmi (vrátane detí) so zníženými fyzickými, senzorickými alebo mentálnymi schopnosťami alebo nedostatkom skúsenosti alebo znalostí, pokiaľ na nich nedohliada osoba zodpovedná za ich bezpečnosť, alebo ak im taká osoba nedala pokyny týkajúce sa používania práčky.
- Práčku použite pre bielizeň, ktorá je jej výrobcom špecifikovaná ako vhodná na pranie v práčke a vhodná na sušenie po praní.

- **Pred prvým použitím práčky by ste mali odstrániť prepravné bezpečnostné skrutky. Ak budete práčku prevádzkovať s prepravnými bezpečnostnými skrutkami, práčka sa pokazí a zneplatní sa tým záruka.**

- Záruka na práčku nepokrýva poškodenie spôsobené externými faktormi (povodne, požiar, hlodavce a pod.)

- Tento návod na používanie nevyhadzujte. Uložte ho na bezpečnom mieste. Možno ho budete vy alebo ďalší používateľ potrebovať.

Všeobecné varovania

- Na ideálnu prevádzku práčky je potrebná okolitá teplota 15 – 25 °C.

- Zamrznuté hadice sa môžu roztrhať a explodovať. V oblastiach s teplotou pod nula stupňov Celzia nemusí elektronická karta fungovať bezpečne.

- Zaistite, aby šaty umiestnené do práčky nemali vo vreckách žiadne cudzie predmety (nechty, ihly, mince, zapalovače, zápalky, spony a pod.). Tieto cudzie predmety môžu poškodiť vašu práčku.

- Pred začatím používania práčky môžete zavolať najbližší autorizovaný servis a požiadať o pomoc s inštaláciou, prevádzkou a použitím práčky.

- **Odporúča sa, aby ste prvé pranie vykonali s vložením 1/2 pracieho prostriedku do priehradky číslo 2 zásuvky na prací prostriedok a spustíte práčku bez oblečenia na programe „DRUM CLEANING“ (ČISTENIE BUBNA). (Pozrite si tabuľku programov na strane 85)**

- Keďže vystavenie pracieho prostriedku alebo zmäkčovadla vzduchu po dlhšiu dobu môže spôsobiť tvorbu reziduí, dajte prací prostriedok alebo zmäkčovadlo do zásuvky na prací prostriedok na začiatku každého prania.

- Ak práčku nebudete dlhšiu dobu používať, odporúča sa, aby ste ju odpojili a zatvorili kohútik prívodu vody. Dvere práčky by ste mali nechať otvorené, aby ste zabránili tvorbe zlých pachov kvôli vlhkosti.

- Po skúškach a testoch vykonaných kvôli kontrole akosti môže vo vašej práčke zostať nejaká voda. To nijak neškodí vašej práčke.

- Udržujte vrečko na dokumenty dodané vnútri práčky, ktoré obsahuje návod na používanie, mimo dosahu detí a bábätiak, aby ste zabránili nebezpečenstvu udusenía.

- Udržujte malé časti nachádzajúce sa v časti dokumentu mimo dosahu detí a bábätiak.

- Programy predprania použite iba pre veľmi špinavú bielizeň.

- Do práčky by ste nemali vkladať také množstvo bielizne, ktoré presahuje maximálne množstvo bielizne špecifikované vo vybranom programe prania alebo sušenia.
- Pri ľubovoľnej poruche najprv odpojte práčku a ztvorte kohútik. Nepokúšajte sa sami opravovať práčku, kontaktujte autorizovaný servis.
- Keď je práčka pustená, nikdy neotvárajte zásuvku na prací prostriedok.
- Keď je pustená práčka, nikdy nasilu neotvárajte dvere.
- Pokiaľ ide o použitie avivážneho prostriedku alebo podobných produktov v práčke, dodržiavajte odporúčania výrobcu prostriedku.
- Keď je práčka v procese sušenia, nezastavujte práčku pred ukončením programu.

Ak to musíte urobiť, vyberte rýchlo všetku bielizeň a ihneď ju rozmiestnite na vhodné miesto, aby vychladla.

- Dajte práčku na miesto, kde sa jej dvere dajú úplne otvoriť. (Nedávajte práčku na miesta, kde sa jej dvere nedajú úplne otvoriť.)
- Dajte práčku na miesta, ktoré sa dajú úplne vyvetrať a môžu mať neustálu cirkuláciu vzduchu.



Bezpečnostné varovania

Musíte si prečítať tieto varovania. Ignorovaním týchto varovaní môžete ohroziť seba alebo svojich blízkych nebezpečenstvom fatálnych poranení.



Nebezpečenstvo popálenia!

- Počas vypúšťania sa nedotýkajte vypúšťacej hadice ani vypúšťanej vody, pretože zariadenie môže počas prevádzky dosiahnuť vysoké teploty.
- Po sušení úplne otvorte dvere práčky. Nedotýkajte sa skla dverí. Kvôli vysokej teplote hrozí nebezpečenstvo popálenia.



Nebezpečenstvo smrti elektrickou energiou!

- Nepoužívajte viacero zástrčiek ani predlžovacie káble.

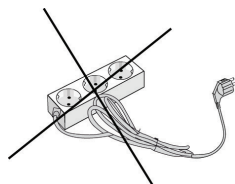

- Nezapájajte poškodené zástrčky ani zástrčky s poškodenými káblami.
- Pri odpájaní nikdy neťahajte za kábel.
- Pri odpájaní uchopte zástrčku.
- Na zabránenie smrti elektrickou elektrinou nikdy nezapájajte ani neodpájajte zástrčku mokrými rukami!
- Nikdy sa nedotýkajte práčky s mokrou rukou alebo nohou.
- Pri poruche napájacieho kábla privolajte na pomoc najbližší autorizovaný servis.



Nebezpečenstvo zatopenia!

- Skontrolujte, či voda prúdi rýchlo alebo či neprúdi pred zavesením vypúšťacej hadice na umývadlo.
- Vykonajte potrebné opatrenia na zabránenie vyšmyknutia zavesenej hadice.
- Spätný prúd hadice, ktorá nie je správne umiestnená, môže spôsobiť premiestnenie hadice. Vykonajte opatrenia na zabránenie toho, aby zátka v umývadle zablokovala otvor v umývadle.



Nebezpečenstvo výbuchu!

- Keďže je na vašej práčke funkcia sušenia, uistite sa, že materiály ako sú chemikálie na odstraňovanie škvŕn alebo čistiaci plyn, ktoré ste mohli skôr aplikovať na svoju bielizeň, sú poriadne opláchnuté a očistené. Inak pri spustení funkcie sušenia existuje riziko výbuchu.



Nebezpečenstvo požiaru!

- V práčke sa nesmie sušiť nevypraná suchá bielizeň.
- Nenechávajte horľavé alebo výbušné kvapaliny v blízkosti práčky.
- Materiály zašpinené potravinárskym olejom, acetónom, alkoholom, benzínom, kerosénom, odstraňovačom škvŕn, terpentínom, včelým voskom alebo odstraňovačom včelieho vosku musíte pred sušením najprv vyprať s prídavným množstvom pracieho prostriedku a horúcou vodou. Inak pri spustení funkcie sušenia existuje riziko požiaru.
- Ak chcete vybrať program prania a sušenia, nedávajte do práčky zariadenie/guľu na nastavenie dávky pracieho prostriedku. Mohlo by hroziť riziko požiaru.

- Bielizeň **nesmiete sušiť v práčke**, keď sú splnené nižšie uvedené podmienky (riziko požiaru):
 - Ak bielizeň nie je vypraná.
 - Ak nie sú poriadne vyčistené olejové škvrny a iné škvrny na bielizni (potravinárske oleje, balzamy a kozmetické prípravky, kuchynská špina a pod.).
 - Bielizeň čistená priemyslovými chemikáliami.
 - Bielizeň, ktorá má vysoký podiel peny, špongie, gummy alebo gumených častí a doplnkov.
 - Gummy, špongiu (latex), čiapku do sprchy, vodotesné textilné produkty, gumené objekty a oblečenie ani vankúše plnené gumenou výplňou nesmiete sušiť v práčke.
 - Plnené a poškodené časti (vankúše alebo bundy). Počas sušenia môžu špongiovité časti vysiať von z týchto výplní vzbíknúť.
 - Síra v materiáloch na odstraňovanie farby môže spôsobiť koróziu. Z tohto dôvodu nikdy v práčke nepoužívajte materiály na odstránenie farby.
 - Uistite sa, že v bielizni nie sú šálky na prací prostriedok. Tieto plastové šálky sa počas sušenia môžu roztrieť a poškodiť práčku a bielizeň.
 - Pred práním sa musí bielizeň, z ktorej boli odstraňované škvrny, musí poriadne vyplákať.

- Nikdy v práčke nepoužívajte produkty, ktoré obsahujú rozpúšťacie materiály (ako je čistiaci plyn)..
- Pri vkladaní bielizne do práčky odstráňte z vreciek všetky predmety (ihly, sponky, zapalovače, zápalky a pod.). **Mohlo by dôjsť k nebezpečenstvu požiaru a explózie.**



Nebezpečenstvo pádu a poranenia!

- **N**oste na práčku. Horná tabuľa práčky by mohla prasknúť a mohli by ste sa poraniť.
- Pri inštalácii upracte hadicu, kábel a balenie práčky. Mohli by ste zakopnúť a spadnúť.
- Nedávajte práčku hore nohami ani na stranu.
- Nedvíhajte práčku držaním za vyčnievajúce časti (zásuvka na prací prostriedok, dvere). Tieto časti by sa mohli poškodiť a spôsobiť vám poranenie.
- Ak po inštalácii práčky nie sú materiály, ako sú hadice a káble, správne uložené, hrozí nebezpečenstvo potknutia sa a poranenia.



Fásku musia prenášať aspoň 2 ľudia.



Bezpečnosť detí!

- Nenechávajte deti hrať sa s práčkou. Je to prístroj pod prúdom.
- Nenechávajte v blízkosti práčky deti bez dozoru. Deti by sa mohli zamknúť v práčke.
- Sklo dverí a povrch práčky môžu byť počas prania v práčke veľmi horúce.
- Preto je veľmi dôležité, aby sa deti nedotýkali práčky, pretože by si mohli poškodiť svoju pokožku.
- Udržujte obalový materiál mimo dosahu detí.
- Pri požití čistiacich prostriedkov a iných čistiacich pomôcok môže dôjsť k otrave; ak dôjde ku kontaktu s pokožkou, môže dôjsť k podráždeniu očí alebo pokožky. Majte čistiace materiály na mieste, kde na ne nedosiahnu deti.

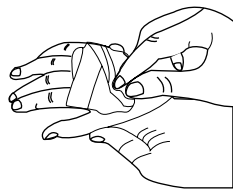

BALENIE A ŽIVOTNÉ PROSTREDIE

ZODPOVEDNÁ LIKVIDÁCIA BALENIA A STAREJ PRÁČKY

Odstránenie baliacich materiálov

Baliace materiály chránia práčku pred poškodením, ku ktorému by mohlo počas prepravy dôjsť. Baliace materiály recyklujte. Recyklácia materiálu zaisťuje šetrenie surovín aj zníženie produkcie odpadu.

Odstránenie starej práčky

Staré elektrické zariadenia môžu stále obsahovať využiteľné časti.

Takže nikdy nezahadzujte svoje staré nepoužívané zariadenia do odpadu.



Uistite sa, že sa časti starých elektronických a elektrických zariadení opakovane použijú tak, že ich dáte do miestneho zberného strediska.

Uistite sa prosím, že sú vaše staré spotrebiče uložené na vhodnom mieste z hľadiska bezpečnosti detí, kým nebudú zobraté pred dom.

INFORMÁCIE O ŠETRENÍ A EFEKTIVITE

Niektoré dôležité informácie, aby ste svoju práčku používali efektívnejšie:

- Množstvo bielizne vlozenej do práčky nesmie prekročiť maximálne uvedené množstvo. Keď práčku nebudete preťažovať, bude fungovať efektívnejšie.
- Keď nebudete používať funkciu predprania pre normálne a mierne špinavú bielizeň, ušetríte elektrinu a vodu.

PREHĽAD VÁŠHO ZARIADENIA

Všeobecný vzhľad

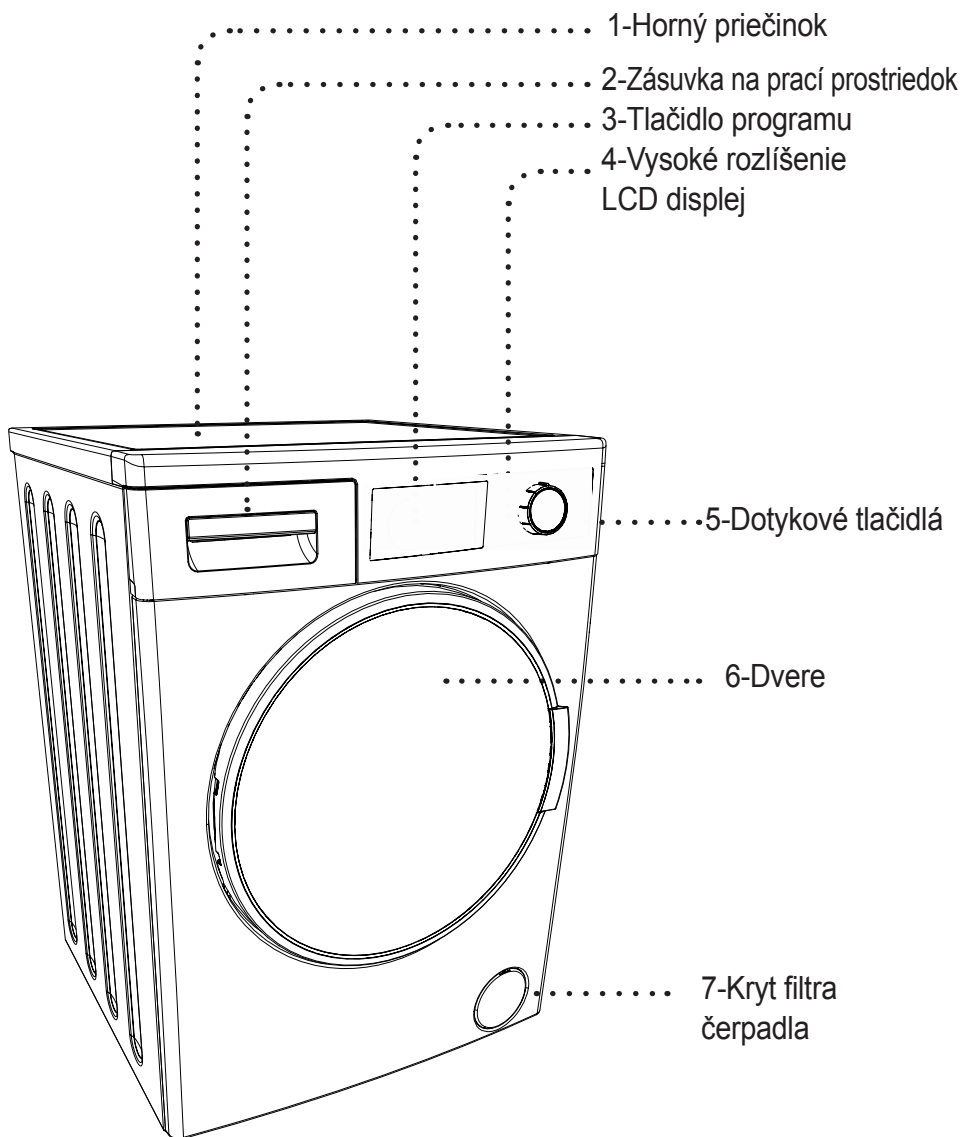

Všeobecný vzhľad

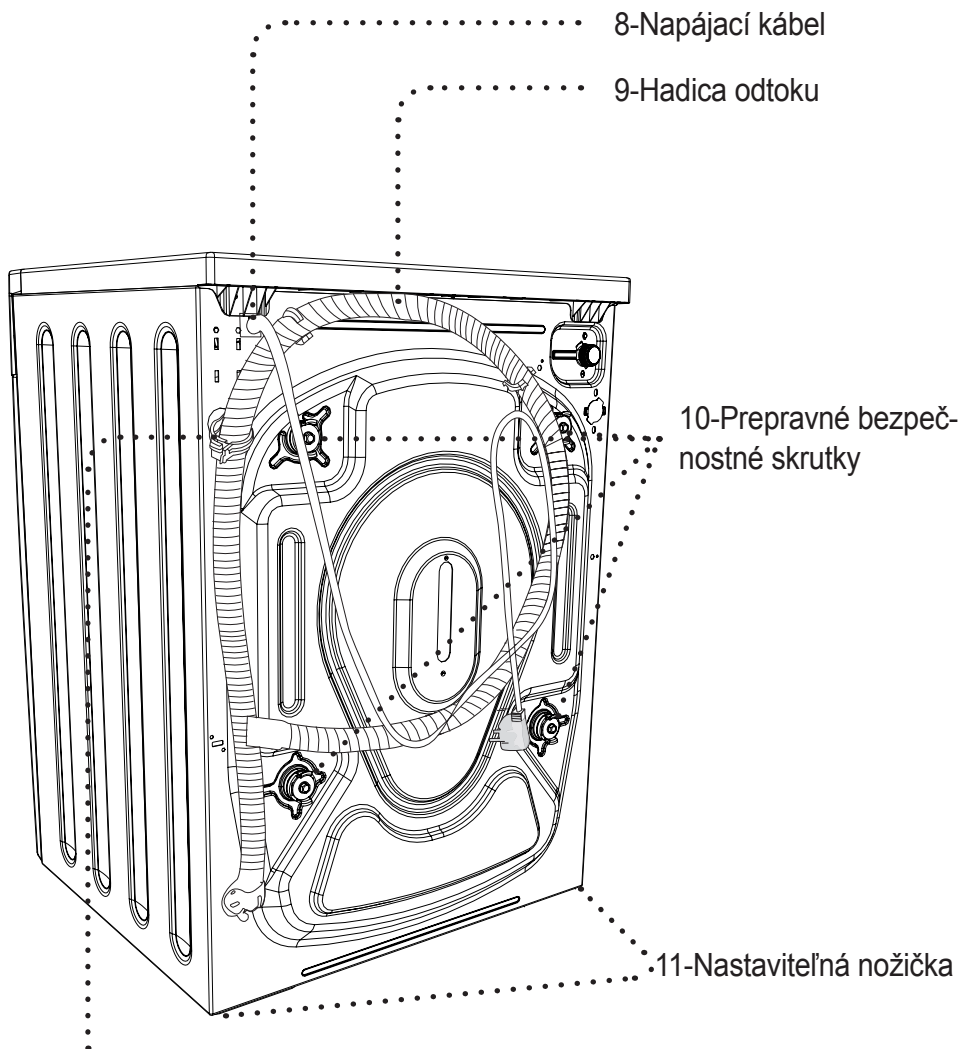

12-Plast držiaci hadicu odtoku:

(Ak odstránite túto plastovú časť, bude to mať vplyv na prevádzku práčky. Preto za žiadnych okolností neodstraňujte túto plastovú časť.)

Technické údaje

Maximálna kapacita prania (suchej bielizne) (kg)	10,0
* Maximálna kapacita sušenia (kg)	6,0
Rýchlosť odstreďovania (otáčok / min.)	1400
Počet programov	15
Prevádzkové napätie / frekvencia (V/Hz)	220 – 240 / 50
Tlak vody (MPa)	Maximum: 1 Minimum: 0,1
Rozmery (vxšxh) (mm)	845x597x582
* V práčke sa nesmie sušiť nevypraná suchá bielizeň.	

INŠTALÁCIA PRÁČKY

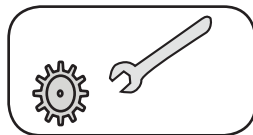

Nechajte si práčku nainštalovať iba autorizovaným servisom.

Odstránenie prepravných bezpečnostných skrutiek

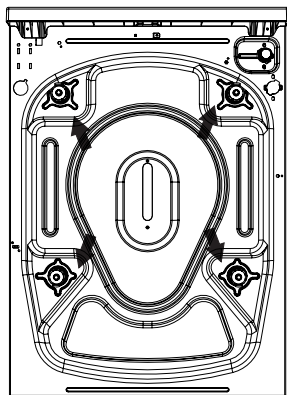

Pred prevádzkou práčky musíte odstrániť prepravné bezpečnostné skrutky na zadnej strane práčky.

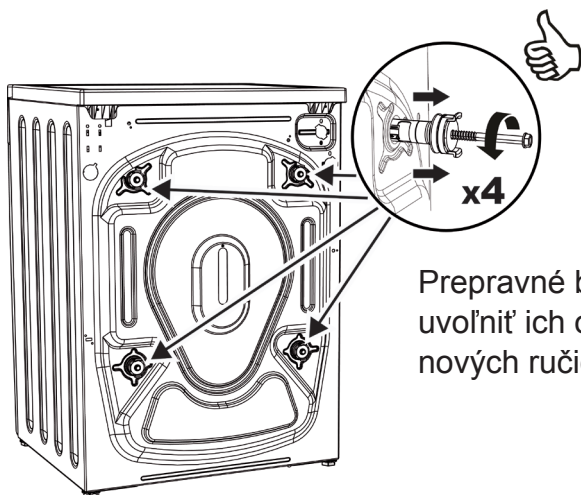

Prepravné bezpečnostné skrutky musíte uvoľniť ich otáčaním proti smeru hodinových ručičiek vhodným kľúčom.

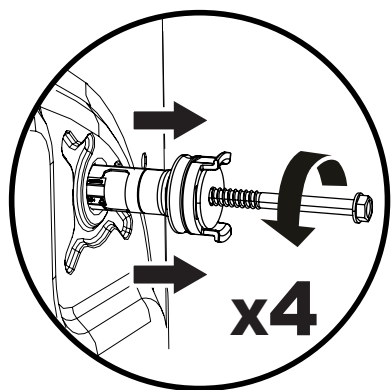

Prepravné skrutky potom odstráňte ich vytiahnutím. Odstránené prepravné bezpečnostné skrutky potom uložte na ich prípadné použitie pri opätovnej preprave práčky, napríklad pri sťahovaní.

Poznámka: Pred prvým použitím práčky musíte z práčky odstrániť prepravné skrutky. Poruchy spôsobené v práčkach s pripevnenými prepravnými skrutkami nie sú kryté zárukou.

Dajte plastové kryty prepravných skrutiek z vrečka s príslušenstvom do otvorov po prepravných skrutkách.

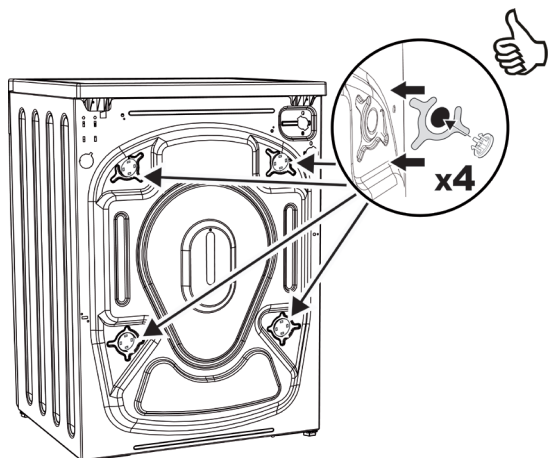

Umiestnenie práčky a nastavenie nastaviteľnej nožičky

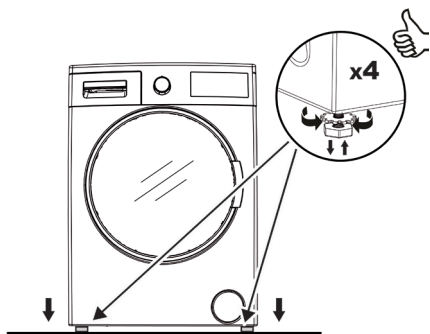

Neinštalujte práčku na koberec ani podlahy, ktoré bránia vo ventilácii od základne.

Aby bola zaistená tichá prevádzka vašej práčky bez vibrácií, mala by byť umiestnená na nešmykľavú a pevnú zem.

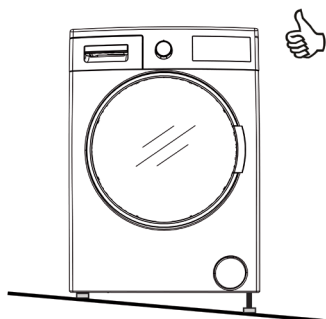

Vyváženie práčky môžete nastaviť zvrchu.

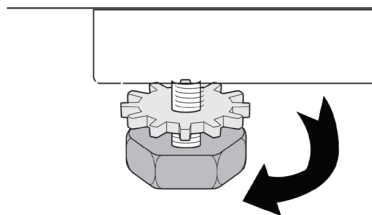

Vyváženie práčky môžete nastaviť pomocou nastaviteľnej nožičky.

- Uvoľníte plastovú nastavovaciu maticu.
- Nastavte nožičky hore a dole ich otáčaním.

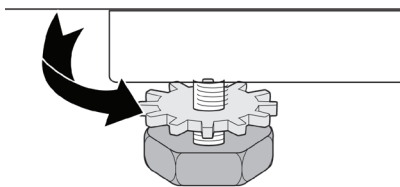

- Po dosiahnutí vyváženia utiahnite plastovú nastavovaciu maticu.



- Pod práčku nikdy nedávajte kartón, drevo ani podobné materiály, ak máte v úmysle stabilizovať nerovnováhy na zemi.
- Pri čistení zeme, na ktorej spočíva vaša práčka, dávajte pozor, aby ste nenarušili stabilizáciu práčky.



Elektrické pripojenie

• Vaša práčka so sušičkou je nastavená na napätie 220 – 240 V a frekvenciu 50 Hz.

• Napájací kábel práčky je vybavený špecifickou uzemnenou zástrčkou.

• Táto zástrčka by mala byť vždy vložená do zásuvky s ochranným kontaktom 10 ampérov. Prúdová hodnota poistky elektrického vedenia pripojeného k tejto zástrčke by mala byť tiež 10 ampérov.

• Ak nemáte takú zásuvku a poistku, nechajte si ich zaviesť kvalifikovaným elektrikárom.

• Nepreberáme zodpovednosť za škody, ku ktorým dôjde v dôsledku neuzemnenia.

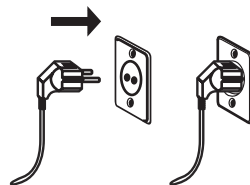

Poznámka: Obsluha práčky pri nízkom napätí spôsobí, že sa zníži životnosť vašej práčky a jej výkon sa obmedzí.

Pripojenie prívodu vody

- Práčku prevádzkujte iba so studenou vodou.

- Používajte iba nové prívodné hadice dodané s práčkou alebo hadice zakúpené u autorizovaných predajcov.

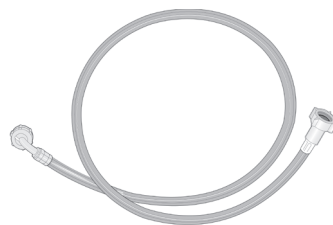

- V balení hadice je 1 tesnenie na zabránenie úniku vody v pripojeniach. Dajte toto tesnenie ku koncu novej hadice prívodu vody na strane batérie.

- Pripojte biely koniec hadice prívodu vody k prívodnému ventilu vody na zadnej strane práčky. Rukou utiahnite plastové časti na hadici.

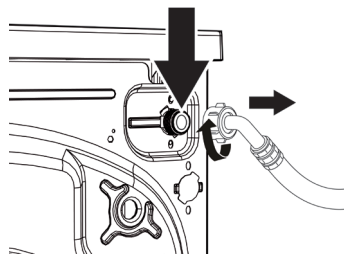

- Pripojte druhý koniec hadice prívodu vody k 3/4" vodovodu so závitmi. Rukou utiahnite plastové časti na hadici.

- V neistých podmienkach nechajte pripojovacie práce vykonať kvalifikovanému inštalatérovi.

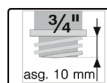
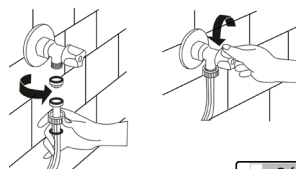

- Uistite sa, že po pripojení z kontaktných bodov nič neuniká.

- Prietok vody s tlakom 0,1 – 1 Mpa umožní efektívnejšiu prevádzku vašej práčky (tlak 0,1 Mpa znamená viac ako 8 litrov vody za minútu cez naplno otvorený vodovodný kohútik).

- Uistite sa, že nové hadice prívodu vody nie sú ohnuté, zlomené, rozdrvené ani sa nezmenila ich veľkosť.

Poznámka: Počas pripájania prívodu vody používajte iba novú prívodnú hadicu dodanú s práčkou. Nikdy nepoužívajte staré, použité alebo poškodené prívodné hadice.

Pripojenie odtoku vody

- Pripojte odpadovú hadicu k otvoru odtoku odpadovej vody alebo k špeciálnemu zariadeniu pripojenému k odpadovému kolenu umývadla umiestneného v maximálnej výške 80 cm.

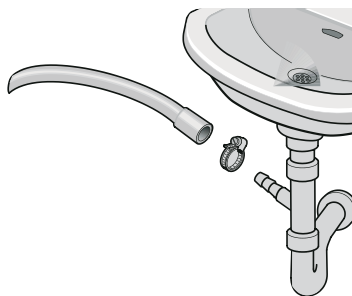

- Nikdy sa nepokúšajte predĺžiť odpadovú hadicu pomocou spájania.
- Nedávajte odpadovú hadicu z vašej práčky do žiadnej nádoby, vedra ani vane.
- Uistite sa, že sa odpadová hadica neohýba, nekrúti, nedrví ani nepredlžuje.

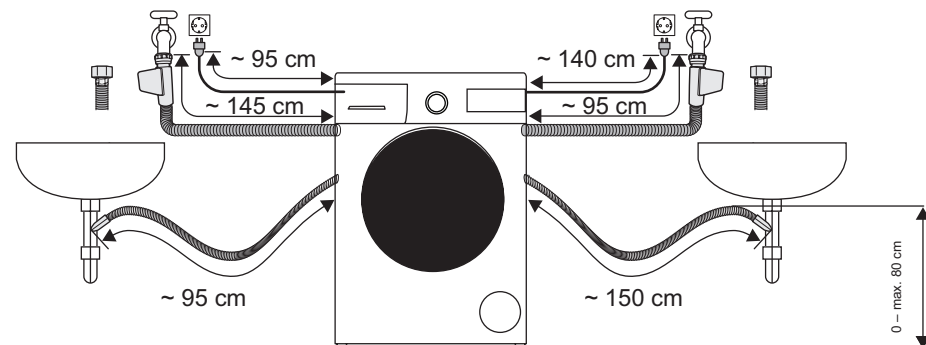

OVLÁDACÍ PANEL

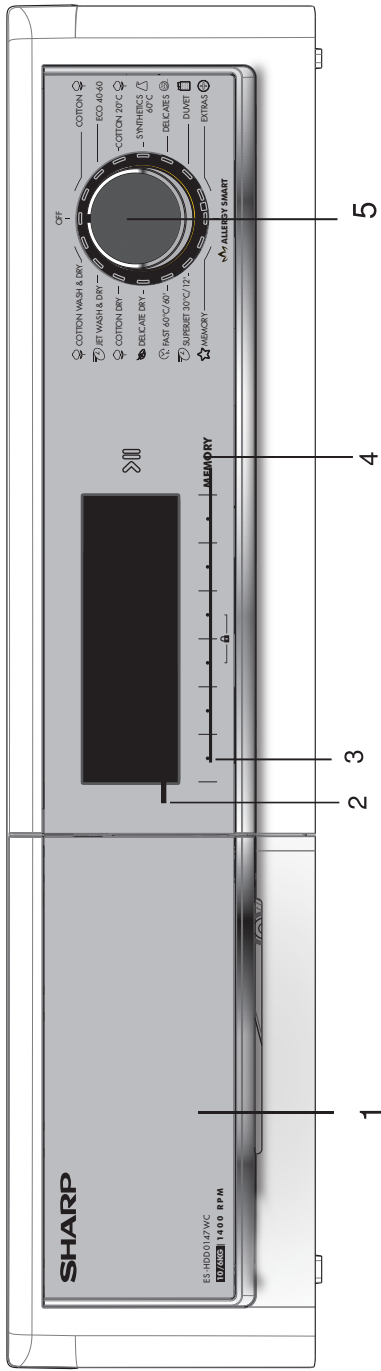

1 - Zásuvka na prací prostriedok

& - Informačná obrazovka: Na tejto obrazovke môžete vidieť funkcie programu prania alebo sušenia, ktoré ste vybrali, a tiež môžete získať informácie o stave práčky.

- Tlačidlá nastavenia a doplnkových funkcií: Tlačidlá na vašej práčke sú dotykové. Pre výber sa ich stačí zľahka dotknúť.

(- Tlačidlo Štart/Pauza: Pomocou tohto tlačidla môžete spustiť práčku a pozastaviť ju.

) - Volič programu: Pomocou voliča programu môžete vybrať program, ktorý chcete použiť. Program môžete nastaviť otáčaním voliča programu v oboch smeroch. Uistite sa, že je volič programu presne na programe, ktorý chcete vybrať.

Zásuvka na prací prostředek – všeobecný pohľad

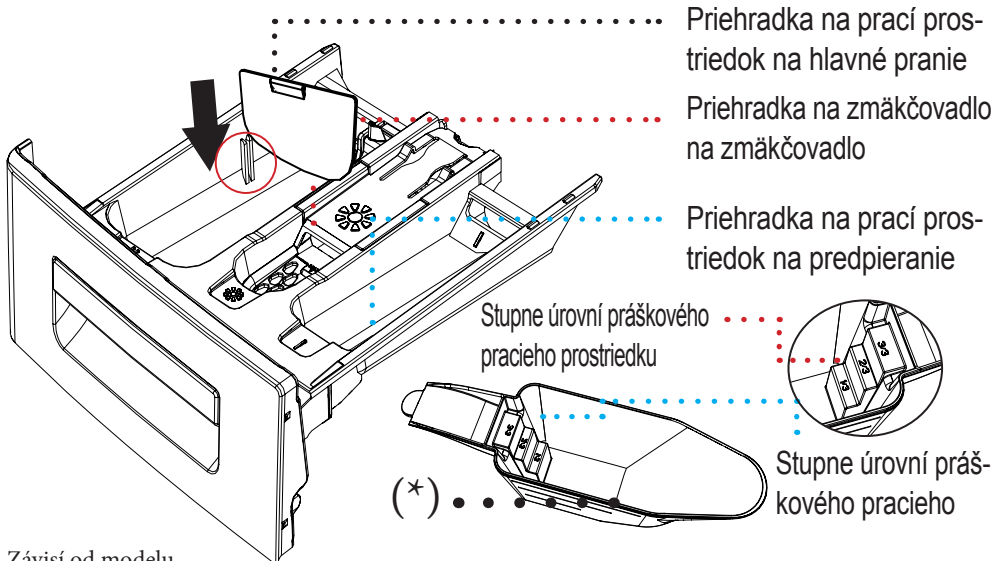
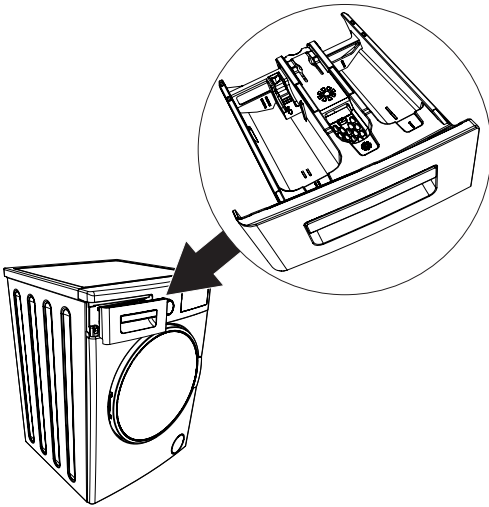

(*) Závisí od modelu

Priehradky zásuvky na prací prostriedok

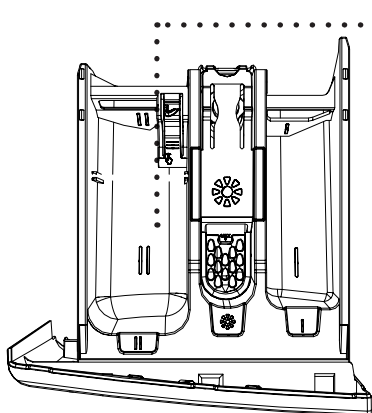

Priehradka na prací prostriedok na hlavné pranie:

Do tejto priehradky dávajte iba materiály ako je prací prostriedok (tekutý alebo práškový) alebo prostriedok proti vodnému kameňu. Pri prvej inštalácii môžete v práčke nájsť zariadenie na tekutý prací prostriedok. (*)

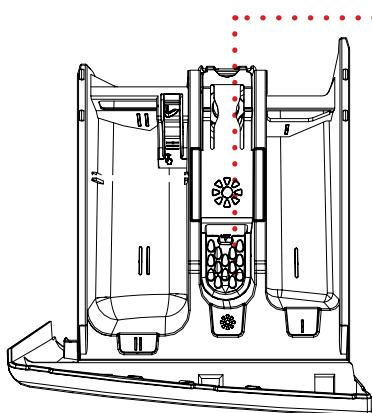

Priehradka na zmäkčovadlo, škrob, prací prostriedok:

V tejto priehradke môžete použiť materiály, ako je zmäkčovadlo pre vašu bielizeň (odporúča sa, aby ste použili množstvo a typ, ktorý odporúča výrobca). V tejto priehradke môže občas zostať zmäkčovadlo, ktoré používate pre svoju bielizeň. Dôvodom je to, že zmäkčovadlo nie je dostatočne tekuté. Aby ste tomu zabránili, odporúčame použiť tekutejšie zmäkčovadlá alebo ich zriedenie.

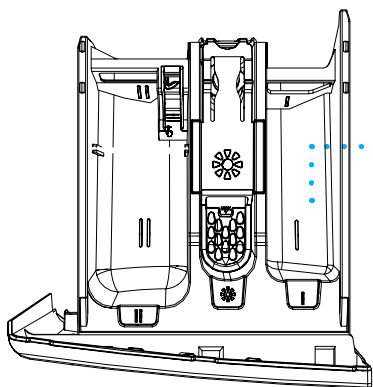

Priehradka na prací prostriedok na predpieranie:

Túto priehradku použite iba vtedy, keď predpierate. Odporúčame, aby ste funkciu predpierania použili iba pri veľmi špinavej bielizni. Údržbu zásuvky na prací prostriedok nájdete na strane 99.

(*) Závisí od modelu

Volič programu



Pomocou voliča programu si môžete vybrať program, pomocou ktorého chcete prať. Program môžete nastaviť otáčaním voliča programu v oboch smeroch. Uistite sa, že je volič programu presne na programe, ktorý chcete vybrať.

• Pre funkcie prania si môžete pozrieť stranu (78), kde sa nachádza tabuľka programov.

Nastavenie nastavení práčky



Ak chcete urobiť prvé nastavenia vašej práčky so sušičkou:

- Zapojte práčku.
- Otvorte vodovodný kohútik.
- Otočte volič programu.

Nastavenie výberu jazyka

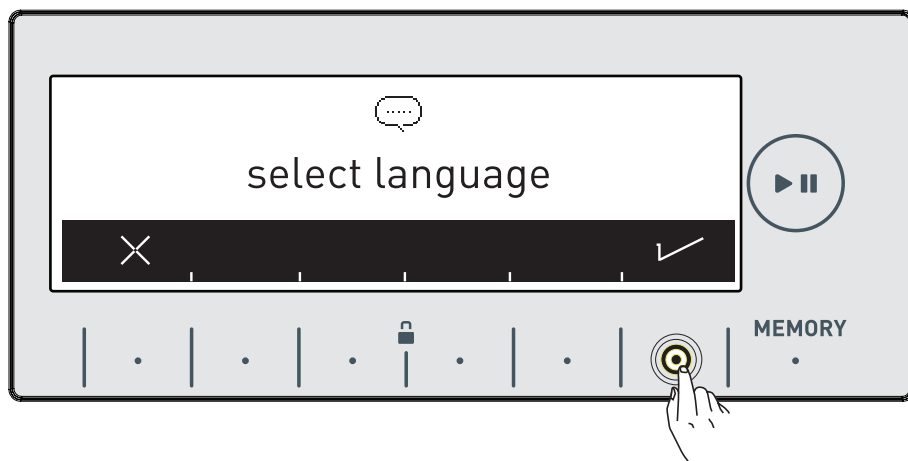
- Prvá vec, ktorá sa zobrazí na hlavnej obrazovke, je nastavenie výberu jazyka.



- Pomocou tlačidla so symbolom  prejdite na jazyk, ktorý chcete použiť.
- Pomocou tlačidla so symbolom  môžete opustiť obrazovku výberu jazyka bez výberu jazyka.

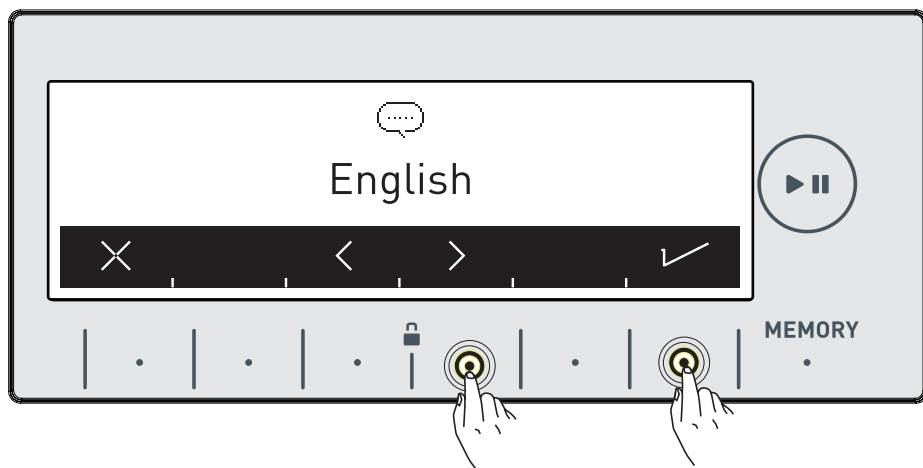

- Pomocou tlačidla so symbolom < > prejdite na jazyk, ktorý chcete použiť.
- Pomocou tlačidla so symbolom ✓ potvrdíte výber jazyka.

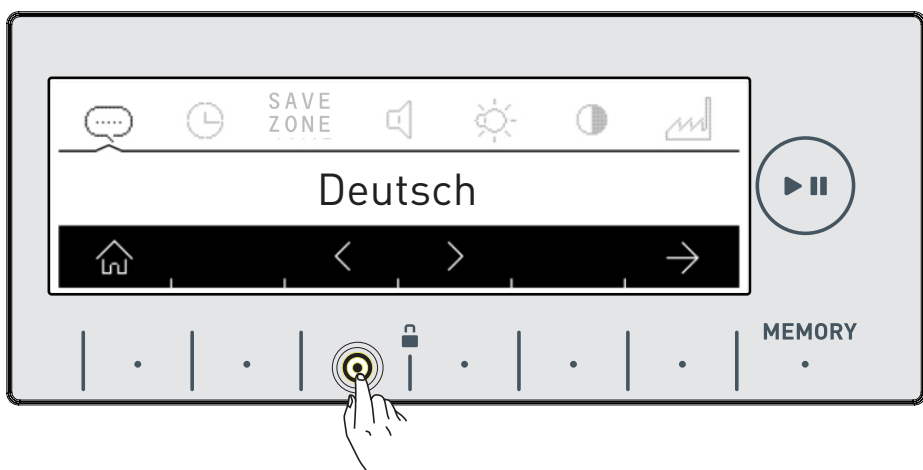

- Keď chcete opäť zmeniť jazyk, môžete to urobiť prejdením na stránku výberu jazyka a použitím tlačidla so symbolom < >.

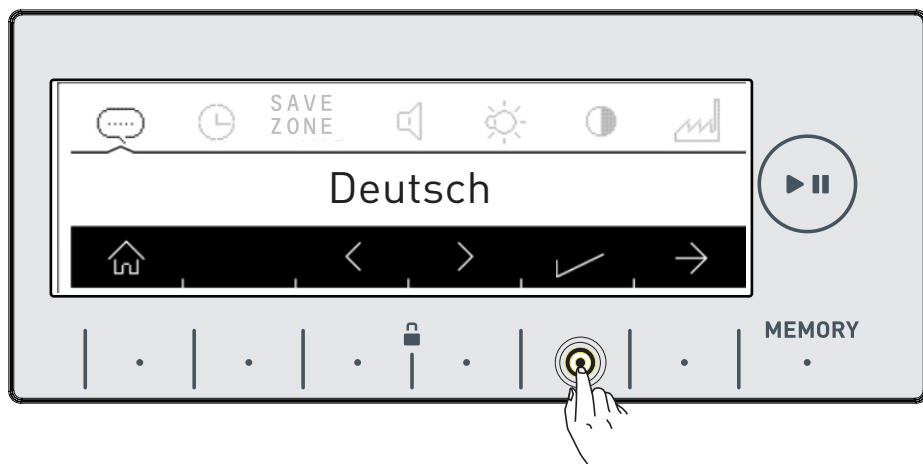

- Dotknite sa tlačidla ✓ na uloženie vybraného jazyka.
- Práčka vás na obrazovke požiada, aby ste potvrdili výber jazyka.

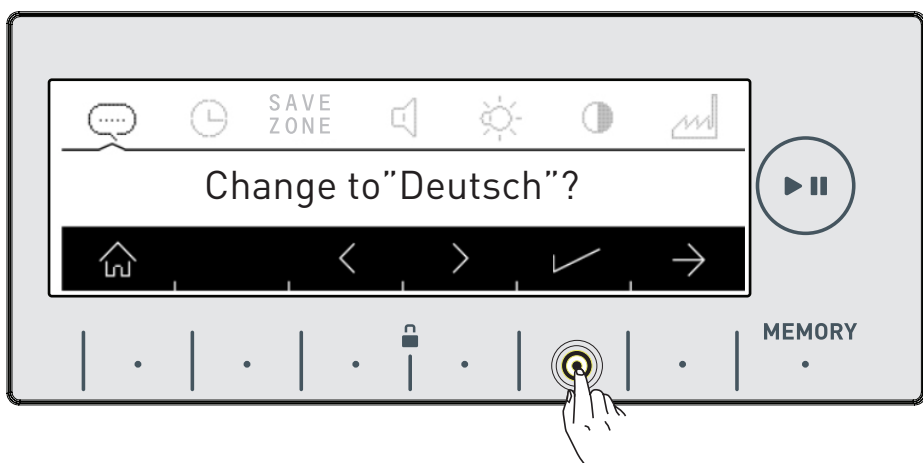

- Dotykom tlačidla ✓ potvrdíte výber.

- Ak si myslíte, že ste vybrali nesprávny jazyk, dotknite sa tlačidla  a urobte výber jazyka znova.
- Keď potvrdíte zmenu jazyka, bude aktívny vybraný jazyk.



SAVE ZONE Nastavenie času gUj Y'ncbY (Casový interval ekonomického prania)

- Náklady na spotrebu elektrickej energie sa počas dňa menia podľa časových intervalov určených poskytovateľmi elektrickej energie. Tieto intervaly si môžete zistiť od poskytovateľov elektrickej energie, môžete si nastaviť svoj čas a nechať práčku bežať v tomto určenom čase.

Poznámka: Aby ste mohli využiť toto šetrenie energiou, vaše elektrické pripojenie musí byť pripojené k inteligentnému meraču.

- Dotknutím sa tlačidla so symbolom ✓ urobíte toto nastavenie.
- Ak to chcete urobiť neskôr, dotknite sa tlačidla so symbolom ✕.

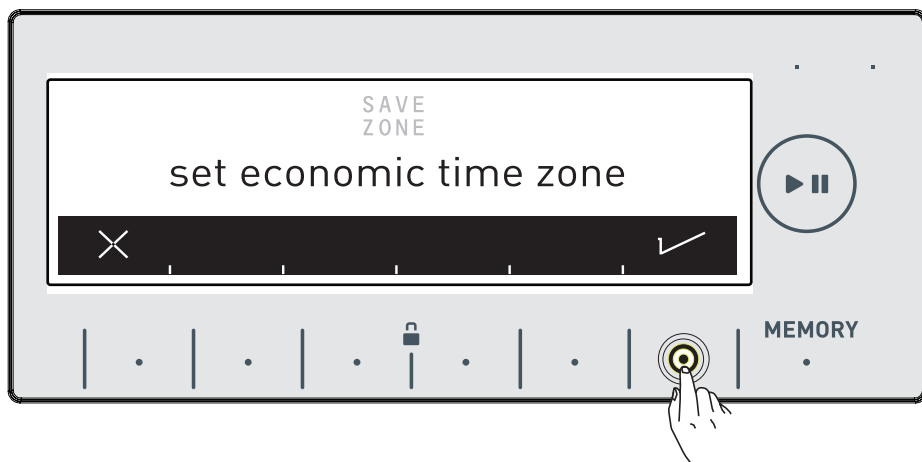

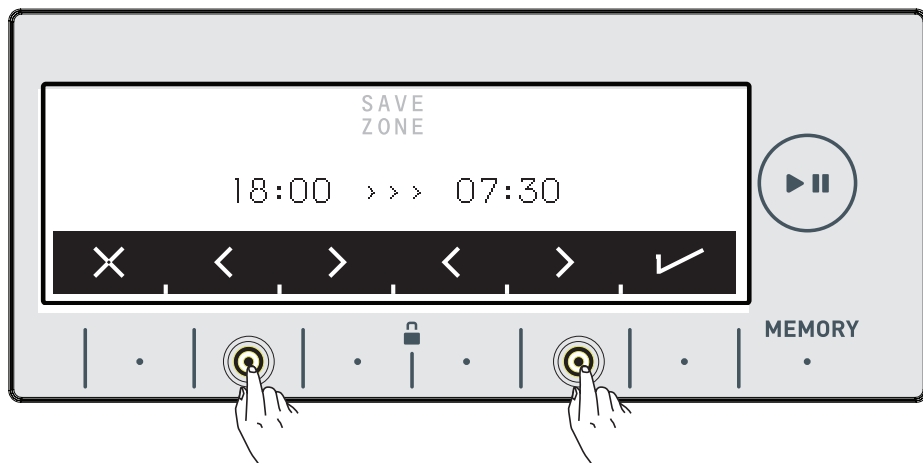

- Dotknutím sa tlačidiel so symbolmi < > môžete nastaviť časový interval • $\alpha^{\wedge} \{ \}^{\wedge}$. Pozrite si stranu 60 na aktiváciu doplnkovej funkcie časového intervalu • $\alpha^{\wedge} \{ \}^{\wedge}$.

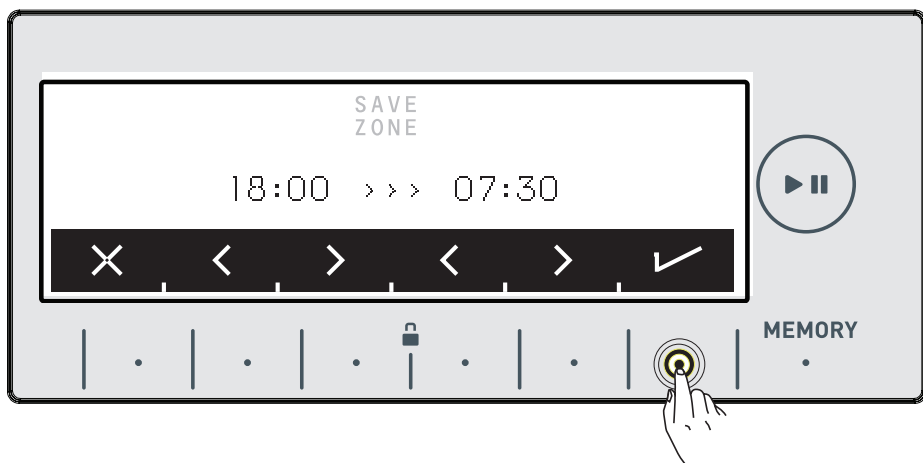

- Pomocou tlačidla so symbolom ✓ potvrdíte svoj výber.

Nastavenie aktuálneho času

- Odporúčame, aby ste pri inštalácii nastavili správny čas.

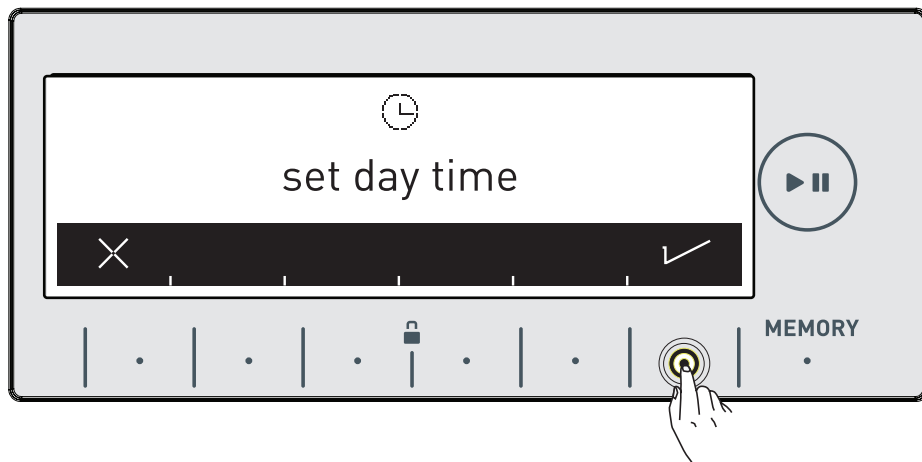

- Vaša práčka vás vyzve, aby ste potvrdili nastavenie správneho času. Dotykom tlačidla so symbolom ✓ prejdite do menu nastavenia. Pomocou tlačidla so symbolom ✕ môžete odísť bez nastavenia.

Poznámka: Aktuálny čas musíte nastaviť správne. Inak to bude mať vplyv na iné súvisiace funkcie.

Poznámka: Ak necháte práčku odpojenú viac ako 15 dní, nahrané informácie o čase sa zresetujú. V takom prípade vás práčka pri jej ďalšom zapojení opäť požiada, aby ste nastavili čas.

- Dotykom tlačidiel so symbolmi > > nastavte aktuálny počet hodín a minút.

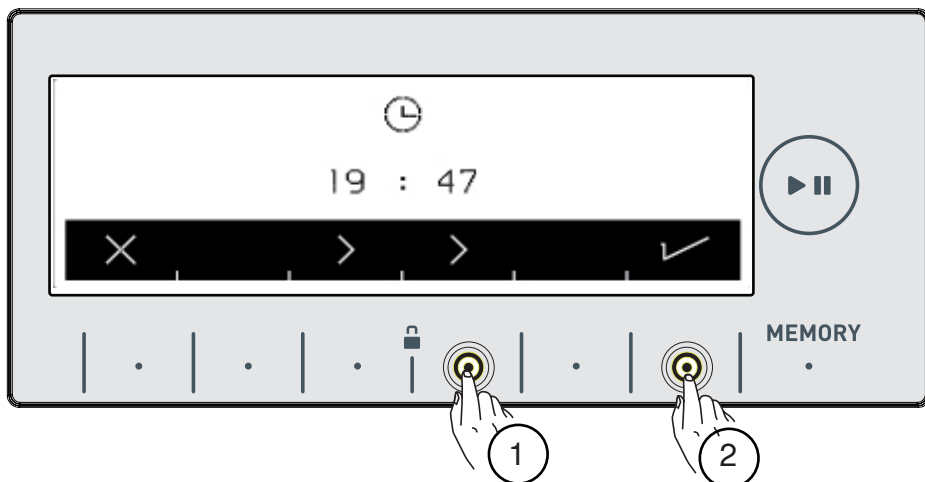

- Po výbere aktuálneho času ho potvrdíte stlačením tlačidla so symbolom ✓.

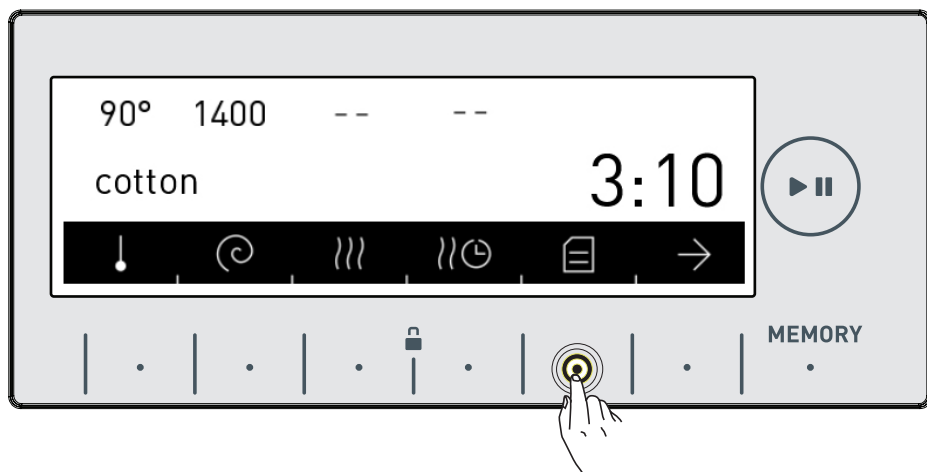

- Vaša práčka automaticky prejde na hlavnú obrazovku vybraného programu. Dotykom tlačidla so symbolom ≡ na tejto obrazovke prejdite do ponuky nastavení zariadenia.

Nastavenie zvuku

- Pomocou tlačidiel so symbolmi < > môžete nastaviť zvuk práčky.

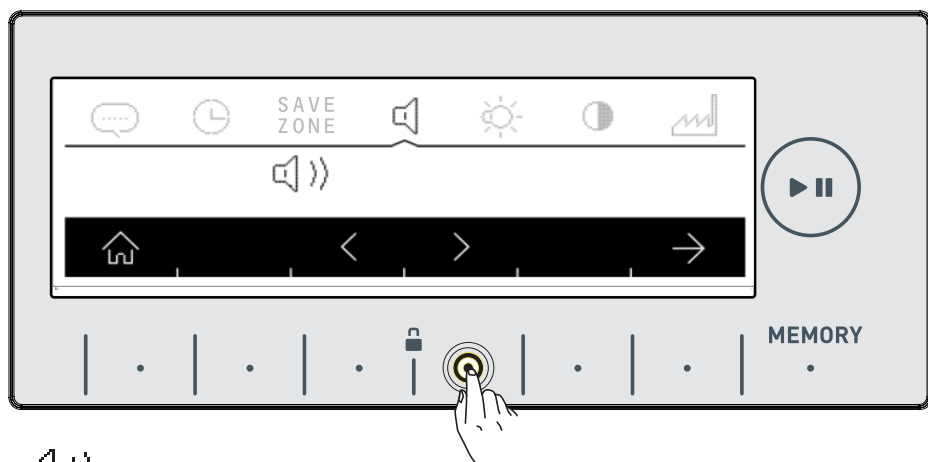

 – tento symbol značí, že varovné zvuky vašej práčky sú zapnuté.

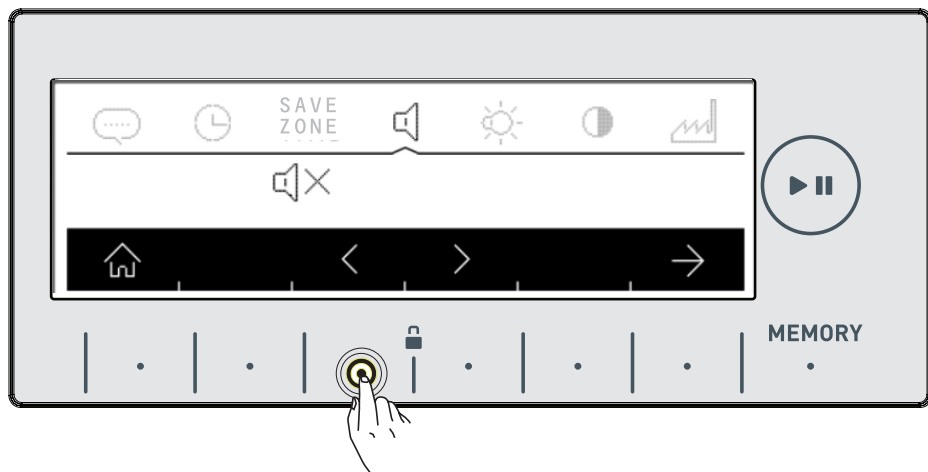

 – tento symbol značí, že varovné zvuky vašej práčky sú vypnuté.

Nastavenie jasu obrazovky

- Dotykom tlačidiel so symbolmi < > môžete nastaviť jas obrazovky práčky.

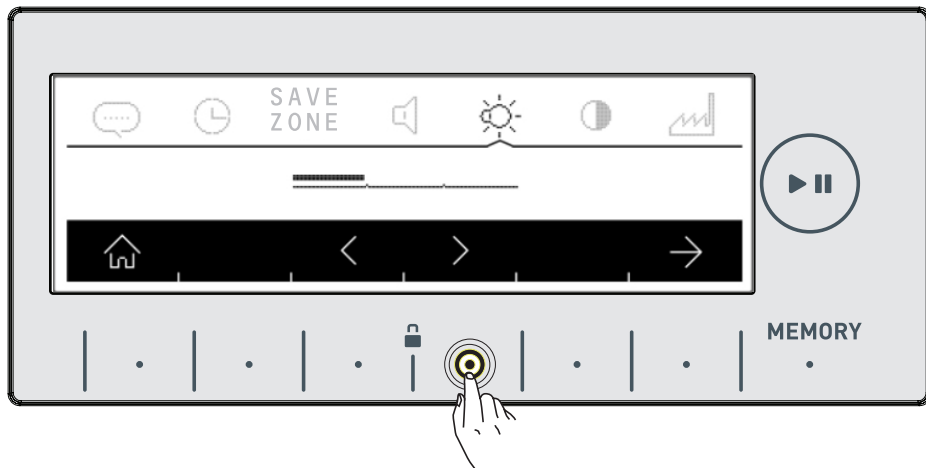

- Dotykom tlačidla so symbolom → nastavte jas práčky.

Nastavenie kontrastu obrazovky

- Pomocou tlačidiel so symbolmi < > môžete nastaviť kontrast obrazovky práčky.

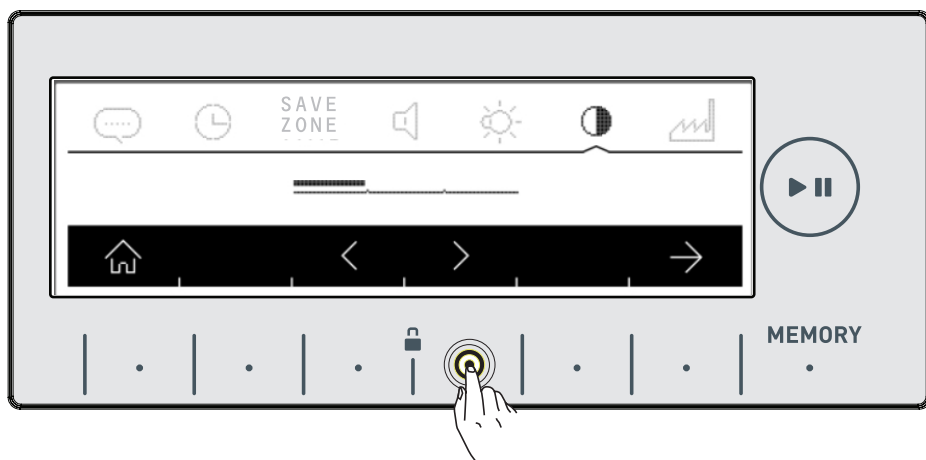

- Dotykom tlačidla so symbolom → môžete prejsť na obrazovku „Návrat na továrenské nastavenia“.

Návrat na továrenské nastavenia

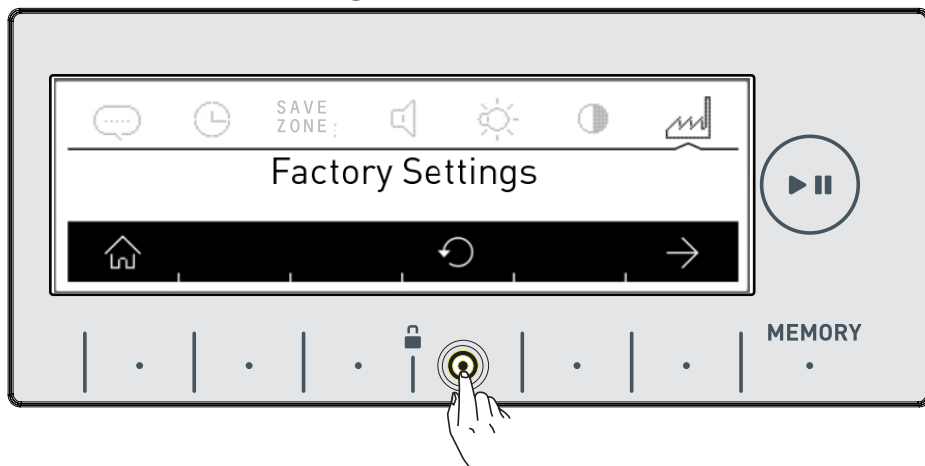

Ak chcete práčku vrátiť na predvolené továrenské nastavenia:

- Dotknite sa symbolu .



- Na obrazovke sa zobrazí otázka, či chcete práčku resetovať na továrenské nastavenia.



- Dotykom tlačidla so symbolom  potvrdíte výber.
- Ak chcete výber zrušiť, dotknite sa tlačidla so symbolom .
- Pomocou tlačidla  sa môžete vrátiť na hlavnú obrazovku.

PRANIE

- Otvorte vodovodný kohútik.

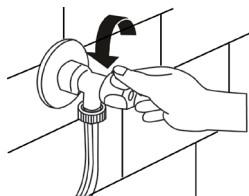

- Zapojte práčku.

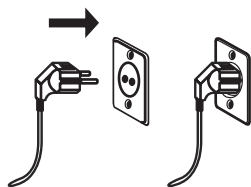

Triedenie bielizne



Vaša bielizeň má na sebe štítky, ktoré uvádzajú správne pranie. Bielizeň perte alebo sušte podľa špecifikácií na štítku.







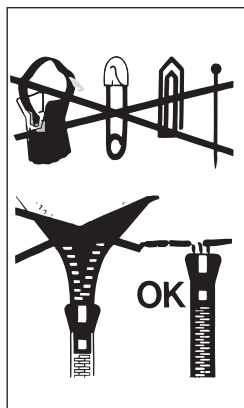

















- Triedte bielizeň podľa typu (bavlna, syntetika, delikátne látky, vlna a pod.), teploty prania (za studena, 30 °C, 40 °C, 60 °C, 90 °C), úrovne zašpinenia (menej špinavá, špinavá, veľmi špinavá).
- Nikdy neperte spolu farebnú a bielu bielizeň.
- Farebnú bielizeň perte ako prvú, pretože môže púšťať farbu.
- Uistite sa, že na vašej bielizni ani vo vreckách nie sú žiadne kovové materiály; ak áno, odoberte ich.

VAROVANIE: Ľubovoľné poruchy spôsobené prienikom cudzích predmetov do práčky nie sú pokryté zárukou.

- Zapnite na bielizni zipsy a gombíky.
- Odstráňte kovové alebo plastové háčiky zo záclon, alebo ich dajte do sieťky alebo tašky na pranie a potom ich vložte do práčky.
- Prevráťte textil, ako sú nohavice, pletené oblečenie, tričká a teplákové súpravy.
- Ponožky, vreckovky a podobnú malú bielizeň perte v sieťke na pranie.



Vysvetlenie symbolov súvisiacich s praním

	Odolný materiál		Teplota žehlenia je maximálne 110 °C
	Delikátna látka		Nesmie sa žehliť
	Maximálna teplota prania je 95 °C		Môže sa chemicky čistiť všetkými druhmi rozpúšťadiel
	Maximálna teplota prania je 60 °C		Môže sa čistiť iba perchlórdom, ľahčím plynom, alkoholom alebo R113.
	Maximálna teplota prania je 40 °C		Môže sa čistiť iba perchlórdom, ľahčím plynom, alkoholom alebo R113.
	Maximálna teplota prania je 30 °C		Nesmie sa chemicky čistiť
	Pranie v rukách		Nechajte na plochom povrchu
	Iba chemické čistenie		Zaveste mokré
	Môže sa bieliť v studenej vode		Sušte zavesením
	Nepoužívajte bielidlo.		Sušenie v sušičke s normálnou teplotou
	Teplota žehlenia je maximálne 200 °C		Nízka teplota
	Teplota žehlenia je maximálne 150 °C		Nesušte v sušičke

Vkladanie bielizne do práčky

 **Pred vloženíím bielizne do práčky musíte vybrať program. Ak do práčky vložíte bielizeň bez výberu programu, senzor zaťaženia sa neaktivuje.**

Poznámka: Maximálna kapacita zaťaženia práčky sa môže líšiť v závislosti od vybraného programu. Neprekračujte maximálnu kapacitu suchej bielizne označenú v tabuľke pracích programov. Ak prekročíte kapacitu zaťaženia vybraného programu, na obrazovke práčky sa zobrazí symbol  a práčka vás na to zvukom upozorní. Odporúčame, aby ste z práčky odstránili bielizeň, kým tento symbol nezmizne.

- Otvorte dvere práčky na vkladanie bielizne.

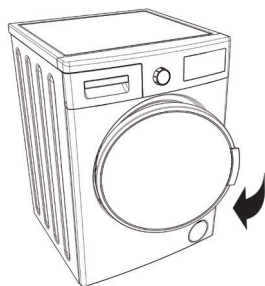

- Skontrolujte vnútro bubna práčky. V práčke mohla zostať bielizeň z predchádzajúceho prania. Ak sa tam nachádza, pred výberom programu vyprázdnite práčku.

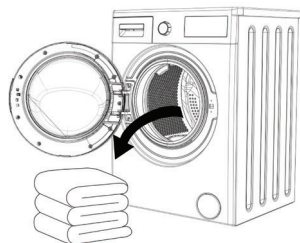

- Vložte do práčky bielizeň tak, že ju dobre rozdelíte. Prehnite predmety ako sú deky a prikrývky, ktoré chcete vložiť do práčky, tak, ako je to zobrazené nižšie.

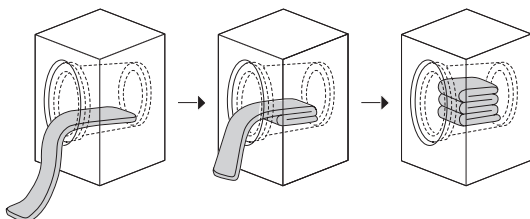

- V práčke je systém detekcie zaťaženia. Systém detekcie zaťaženia meria hmotnosť bielizne vnútri práčky a informuje vás pomocou zobrazenia na elektronickej obrazovke a podľa zaťaženia automaticky nastaví funkcie programu (trvanie programu, spotrebu energie, spotrebu vody a pod.).

- Ak budete pokračovať v prevádzke práčky, keď je preťažená, bude to mať vplyv na výkon prania a sušenia. Navyše sa práčka môže poškodiť a po programoch sušenia môže vaše oblečenie zožltnúť.

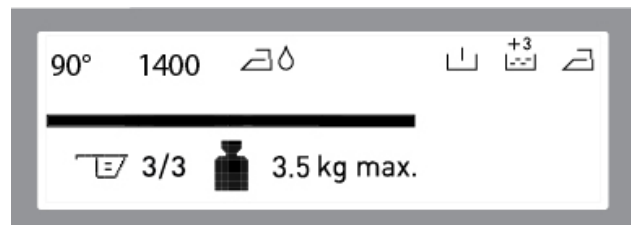
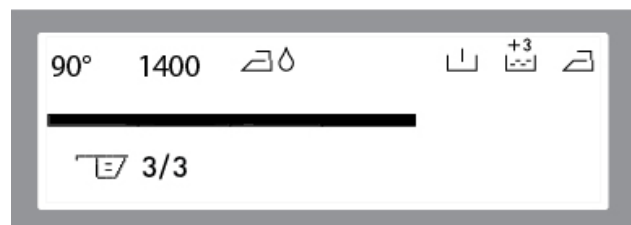
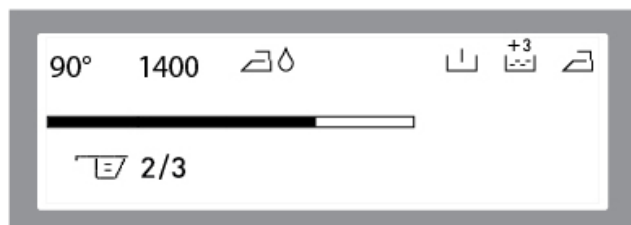
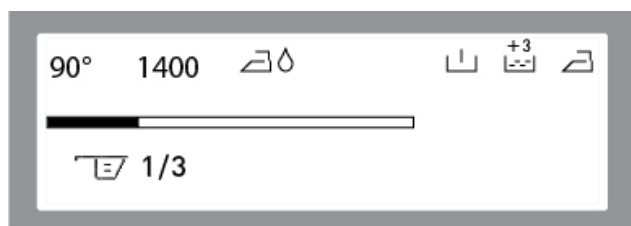

- Dajte bielizeň oddelene.
- Pri zatváraní dverí práčky sa uistite, že medzi krytom a tesnením nie je žiadna bielizeň.
- Uistite sa, či sú dvere práčky úplne zatvorené.
- Poriadne zatvorte dvere práčky, inak práčka nezačne prať.

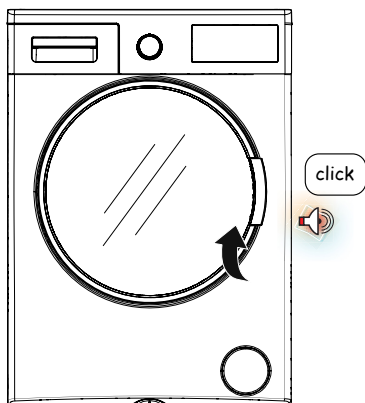

Výber pracieho prostriedku a vkladanie do práčky

Množstvo pracieho prostriedku, ktorý pridáte, závisí od týchto kritérií:

- Množstvo pracieho prostriedku je založené na stupni znečistenia bielizne.
 - Nepredpierajte menej špinavú bielizeň a do druhej priehradky zásuvky na prací prostriedok dajte správne množstvo čistiaceho prostriedku.
 - Pre veľmi špinavú bielizeň by ste mali použiť funkciu predpierania. Ak budete predpieť, dajte 1/4 pracieho prostriedku, ktorý by ste normálne dali do priehradky na prací prostriedok, do priehradky označenej číslom 1 a dajte zvyšné 3/4 do priehradky označenej číslom 2.
 - V práčke použijete pracie prostriedky pre automatické práčky. Pri určovaní množstva pracieho prostriedku, ktorý by ste mali použiť na bielizeň, dodržiavajte odporúčania výrobcov pracích prostriedkov.
 - Čím je tvrdšia voda, tým viac čistiaceho prostriedku použijete.
 - Množstvo použitého pracieho prostriedku sa zvyšuje s množstvom bielizne.
 - Dajte zmäkčovadlo do priehradky na zmäkčovadlo v zásuvke na prací prostriedok. Nepresahujte maximálnu úroveň. Inak pri splachovaní zmäkčovadlo pretečie do pracej vody.
 - Pred naliatím zmäkčovadiel s vysokou hustotou do zásuvky je potrebné ich zriediť. Zmäkčovadlo s vysokou hustotou upcháva prítok a zabráni prietoku zmäkčovadla.
 - Tekuté pracie prostriedky môžete použiť vo všetkých programoch bez predpierania. V takom prípade zapojte zariadenie na tekutý prací prostriedok do druhej priehradky zásuvky na prací prostriedok (ktorá sa nachádza v práčke) a nastavte množstvo tekutého pracieho prostriedku (použite také množstvo tekutého pracieho prostriedku, aké odporúčajú výrobcovia pracieho prostriedku). Nepresahujte maximálne povolené množstvo označené nápisom Max, používajte iba na tekuté pracie prostriedky, pri použití práškoveho pracieho prostriedku ho odstráňte z miesta.)
- Umiestňovanie zariadenia na prací prostriedok do zásuvky na prací prostriedok nájdete na strane 29.(*)

(*)Závisí od modelu

- Vaša práčka má systém, ktorý odporučí množstvo pracieho prostriedku (dávku) podľa množstva vloženej bielizne. Tento systém je zobrazený so symbolom , ktorý sa nachádza na elektronickej obrazovke.

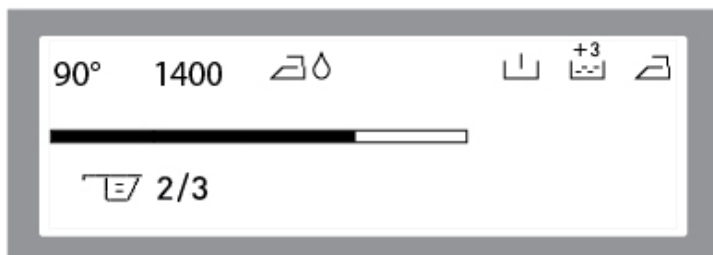
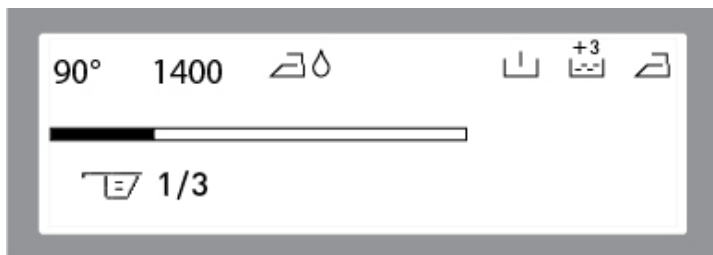

Poznámka: 3/3 znamená úplne plnú zásuvku na prací prostriedok. Množstvo pracieho prostriedku na obrazovke by malo byť rovnaké ako množstvo, ktoré dáte do práčky pomocou lopatky na prací prostriedok.

(*)

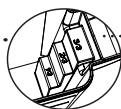

Úroveň množstva práškového pracieho prostriedku



Ak chcete vybrať program prania a sušenia, nedávajte do práčky zariadenie/guľu na nastavenie dávky pracieho prostriedku. Mohlo by hroziť riziko požiaru.

(*)Závisí od modelu



Výber programu

- Pomocou voliča programu vyberte program prania.

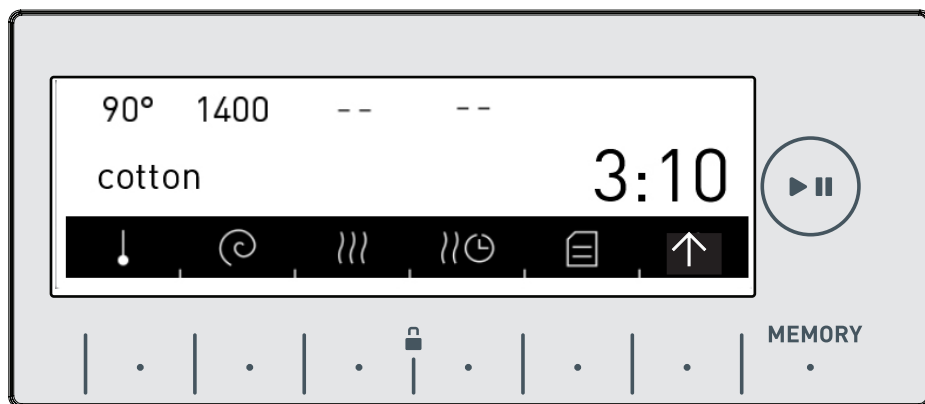

- Na obrazovke sa zobrazia názov programu a funkcie.





- Pomocou tlačidla so symbolom  môžete nastaviť teplotu (*, 20°, 30°, 40°, 60°, 90°).
- Pomocou tlačidla so symbolom  môžete nastaviť odstreďovanie (∅, 400, 600, 800, 1000, 1200, 1400).
Poznámka: Ak po nastavení rýchlosti odstreďovania vyberiete program sušenia, práčka automaticky nastaví rýchlosť odstreďovania na vylepšenie výkonu sušenia.
- Pre funkcie prania si môžete pozrieť stranu (78), kde sa nachádza tabuľka programov.

Ak chcete na konci prania bielizeň vysušiť

- Pomocou tlačidla so symbolom  môžete vybrať nastavenie sušenia, ktoré chcete použiť.



Sušenie do skrine

- Odporúča sa pre bielizeň, ktorú dáte priamo do skrine. prostriedku
- Ak chcete vybrať funkciu sušenia do skrine, dotýkajte sa tlačidla so symbolom , kým na obrazovke nevidíte symbol .

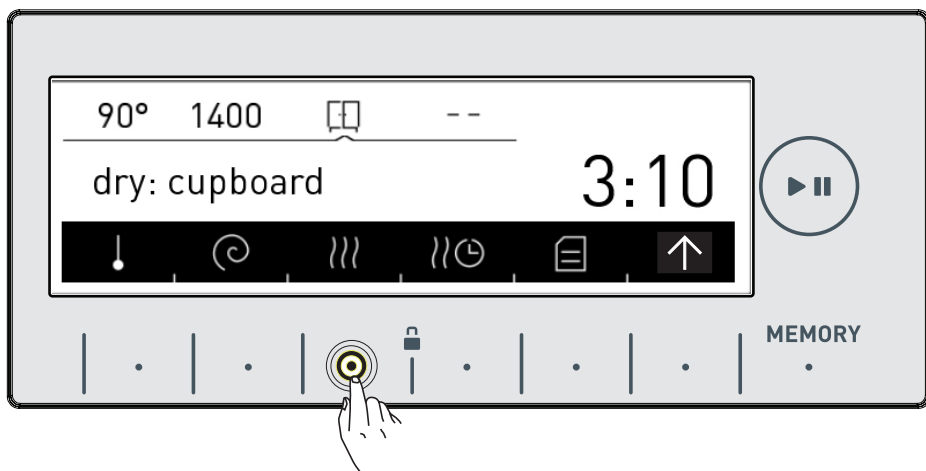
Poznámka: Ak sa na obrazovke nezobrazí symbol , keď chcete vybrať funkciu sušenia do skrine, znamená to, že sa vo vami vybranom programe prania nepoužíva táto funkcia sušenia.





Sušenie na vešiaku

- Odporúča sa pre bielizeň, ktorá vyžaduje sušenie na vešiaku.
- Ak chcete vybrať funkciu sušenia na vešiaku, dotýkajte sa tlačidla so symbolom , kým na obrazovke nevidíte symbol .

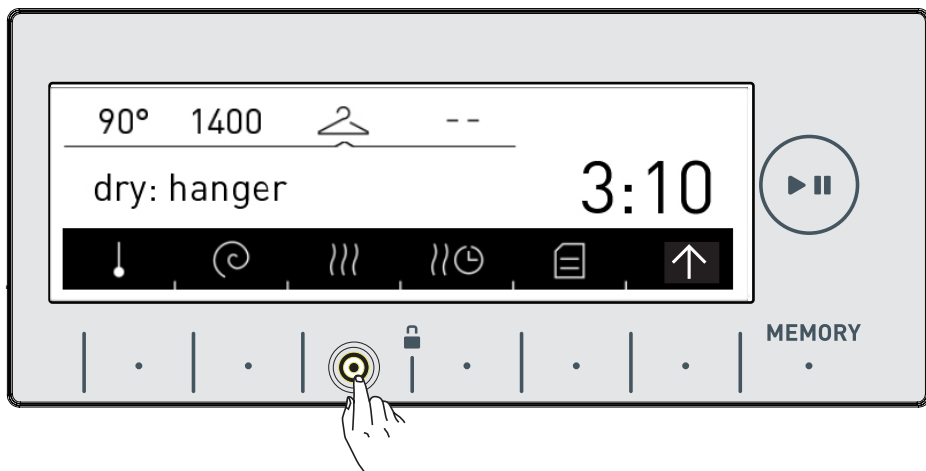
Poznámka: Ak sa na obrazovke nezobrazí symbol , keď chcete vybrať funkciu sušenia na vešiaku, znamená to, že sa vo vami vybranom programe prania nepoužíva táto funkcia sušenia.



Sušenie na žehlenie

- Odporúča sa pre bielizeň, ktorú pred použitím budete žehliť.
- Ak chcete vybrať funkciu sušenia na žehlenie, dotýkajte sa tlačidla so symbolom , kým na obrazovke nevidíte symbol .

Poznámka: Ak sa na obrazovke nezobrazí symbol , keď chcete vybrať funkciu sušenia na žehlenie, znamená to, že sa vo vami vybranom programe prania nepoužíva táto funkcia sušenia.

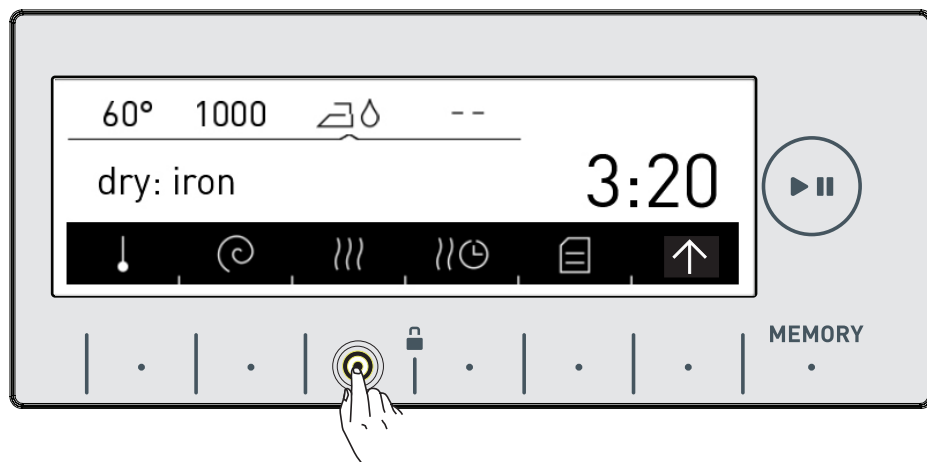

☺☺☺ Sušenie s dobou sušenia

Ak chcete použiť program sušenia s nastavením času;

- Dotknite sa symbolu ☺☺☺ na obrazovke.
- Na obrazovke práčky sa zobrazia výbery sušenia ako 30, 60 a 120 minút.

Poznámka: Ak sa na obrazovke nezobrazí symbol 30min 60min 120min, keď chcete vybrať funkciu sušenia s dobou sušenia, znamená to, že sa táto funkcia sušenia nedá použiť vo vybranom programe alebo množstvo záťaže v práčke nie je vhodné pre dané trvanie sušenia.

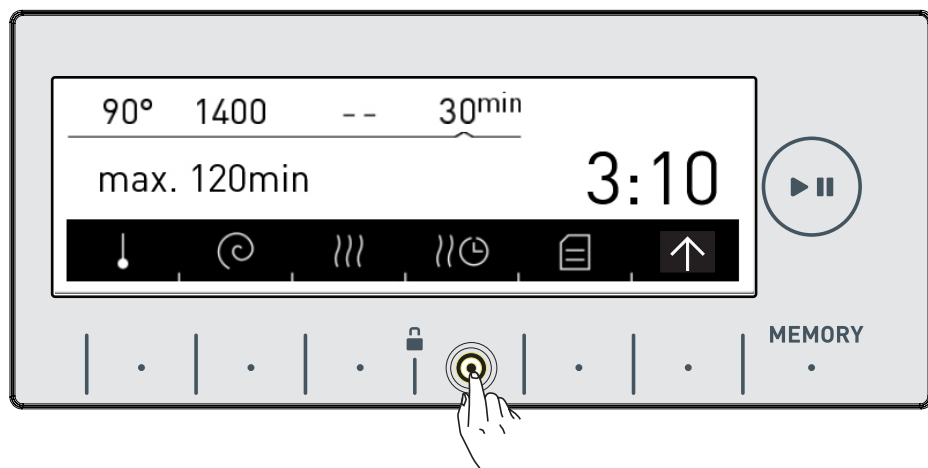

Trvanie programov sušenia	
Množstvo bielizne na sušenie	Odporúčaná doba sušenia
1 kg	30 minút
2 kg	60 minút
3,5 kg	120 minút

Ak množstvo bielizne, ktorá sa má sušiť, presahuje 3,5 kg, odporúčame vybrať jednu z možností sušenia do skrine, sušenia na vešiaku alebo sušenia na žehlenie.

Doplňkové funkcie

Pred spustením programu môžete voľiteľne vybrať doplnkovú funkciu.

- Stlačte tlačidlo doplnkovej funkcie, ktorú chcete vybrať
Kvôli vybranému programu alebo množstvu bielizne, ktoré dáte do práčky, nemusia byť dostupné doplnkové funkcie.

Prečo nemusí byť doplnková funkcia dostupná:

- Nie je kompatibilná s funkciou, ktorú ste predtým vybrali.
- V aktuálnom programe nemusí byť dostatok času na vykonanie doplnkovej funkcie, ktorú chcete vybrať

- Doplňkové funkcie použité v programoch nájdete v tabuľke programov na stranách 78 – 89.

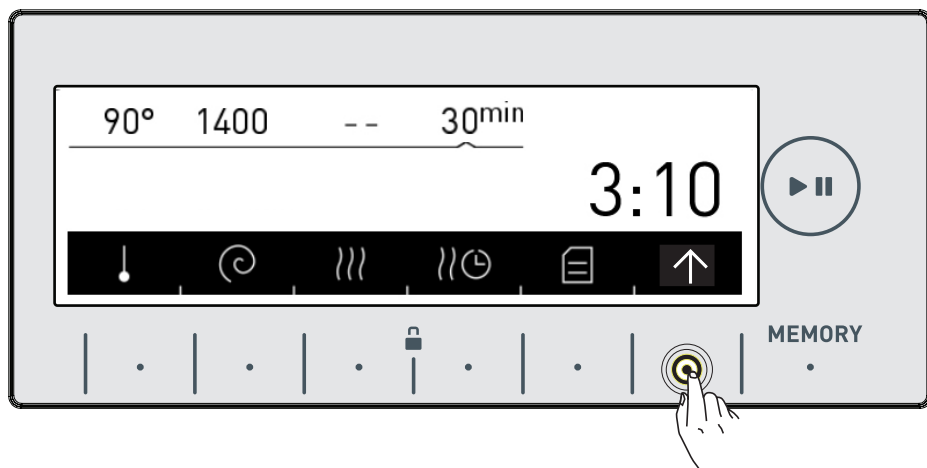

- Dotknite sa tlačidla so symbolom  pre vstup do zobrazenia doplnkovej funkcie.

Doplnková funkcia predpierania

Svoju veľmi špinavú bielizeň môžete pred hlavným praním pomocou tejto funkcie predprať. Pri použití tejto funkcie by ste mali dať prací prostriedok do prednej priehradky na prací prostriedok zásuvky na prací prostriedok.

- Dotknite sa tlačidla so symbolom  na aktiváciu doplnkovej funkcie predpierania.

Poznámka: Ak sa na obrazovke nezobrazí symbol , keď chcete vybrať doplnkovú funkciu predpierania, znamená to, že sa táto funkcia vo vami vybranom programe prania nepoužíva.

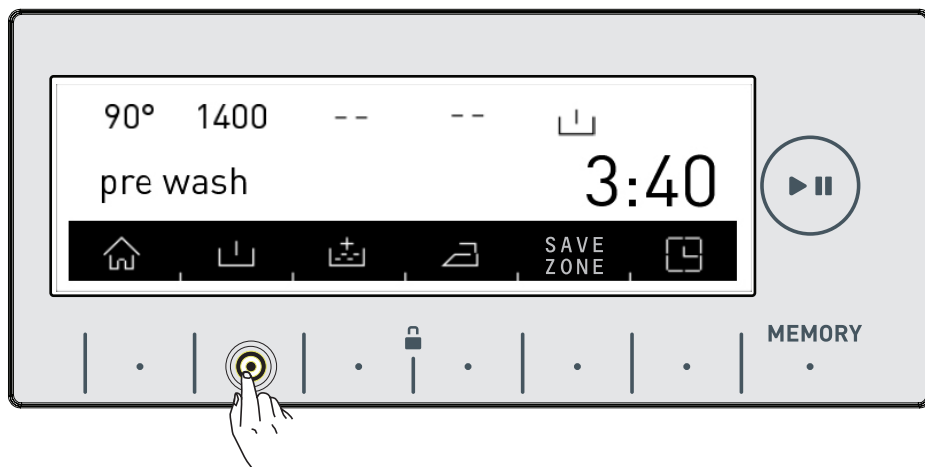

Funkcia mimoriadneho plákania

Pomocou tejto funkcie môžete pridať ďalšie plákanie alebo plákania bielizne. Vaša práčka umožňuje pre túto doplnkovú funkciu 3 možnosti plákania.

 : Na konci prania sa uskutoční jedno ďalšie plákanie.

 : Na konci prania sa uskutočnia dve ďalšie plákania.

 : Na konci prania sa uskutočnia tri ďalšie plákania.

- Ak chcete plákať viac ako raz, dotýkajte sa tlačidla so symbolom , kým nevidíte počet želaných plákaní.

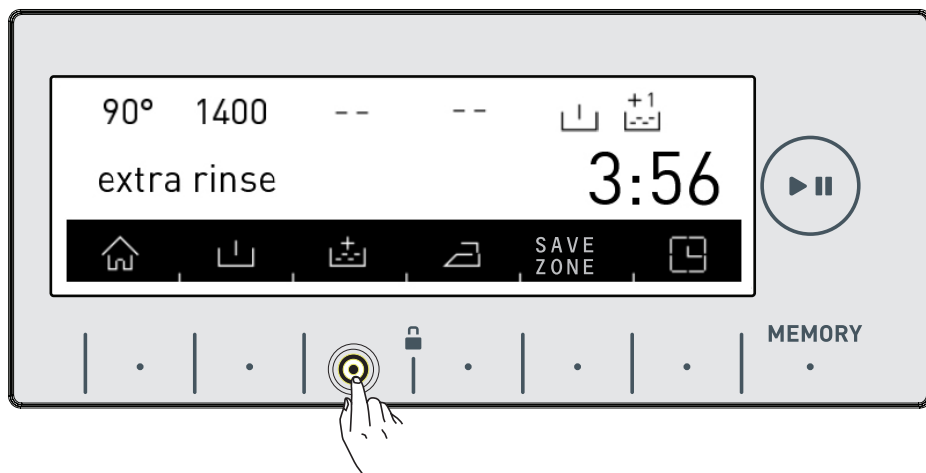

Poznámka: Ak sa na obrazovke nezobrazí symbol , keď chcete vybrať doplnkovú funkciu plákania, znamená to, že sa táto funkcia vo vami vybranom programe prania nepoužíva.





Doplňková funkcia antialergického programu

Pomocou tejto funkcie môžete pridať toto ďalšie plákanie. Práčka vykoná všetky kroky plákania s horúcou vodou (odporúča sa pre bielizeň nosenú na jemnej pokožke, pre detské oblečenie a spodnú bielizeň)

- Dotýkajte sa tlačidla so symbolom , kým nevidíte symbol  na aktiváciu doplnkovej funkcie antialergického programu.

Poznámka: Ak sa na obrazovke nezobrazí symbol , keď chcete vybrať doplnkovú funkciu antialergického programu, znamená to, že sa táto funkcia vo vami vybranom programe prania nepoužíva.

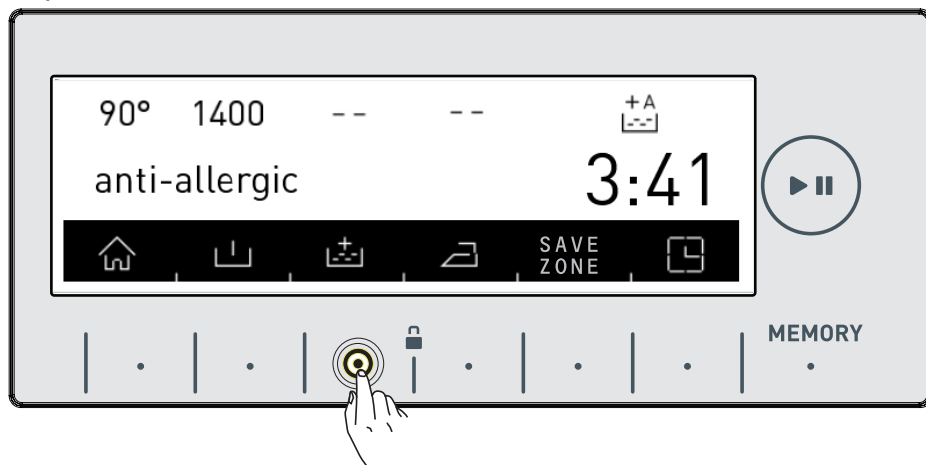

Doplnková funkcia jednoduchého žehlenia



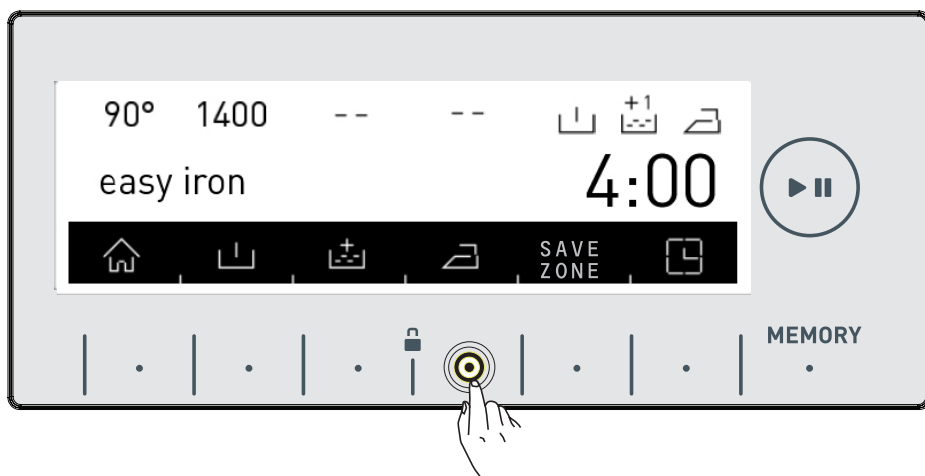

- Pomocou tejto doplnkovej funkcie môžete mať na konci prania svoju bielizeň menej pokrčenú.
- Dotknite sa tlačidla so symbolom  na aktiváciu doplnkovej funkcie jednoduchého žehlenia.

Poznámka: Ak sa na obrazovke nezobrazí symbol , keď chcete vybrať doplnkovú funkciu jednoduchého žehlenia, znamená to, že sa táto funkcia vo vami vybranom programe prania nepoužíva.



SAVE
ZONE

Doplnková funkcia časového intervalu ekonomického prania

- Aby táto funkcia fungovala efektívne, musíte v časti nastavení nastaviť nastavenie času •  (pozrite si stranu 36).
- Ak chcete aktivovať funkciu času • , dotknite sa tlačidla so symbolom 
- Uvidíte, že na obrazovke je aktivovaný symbol 

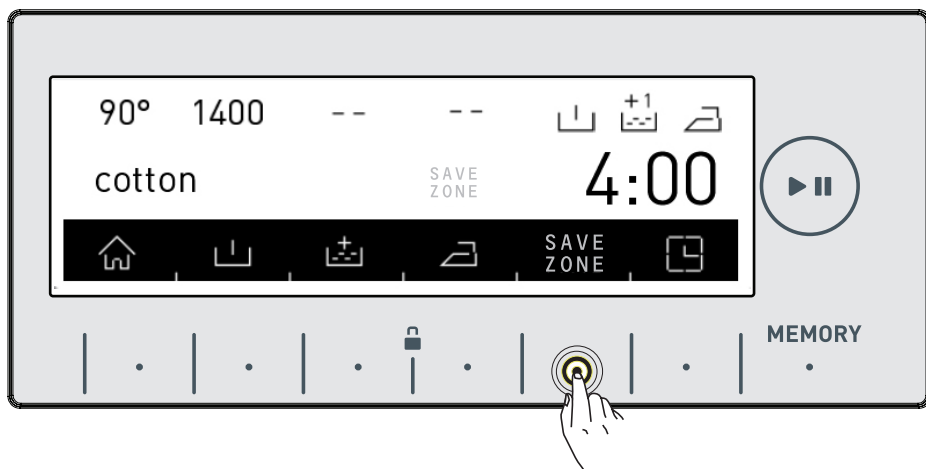



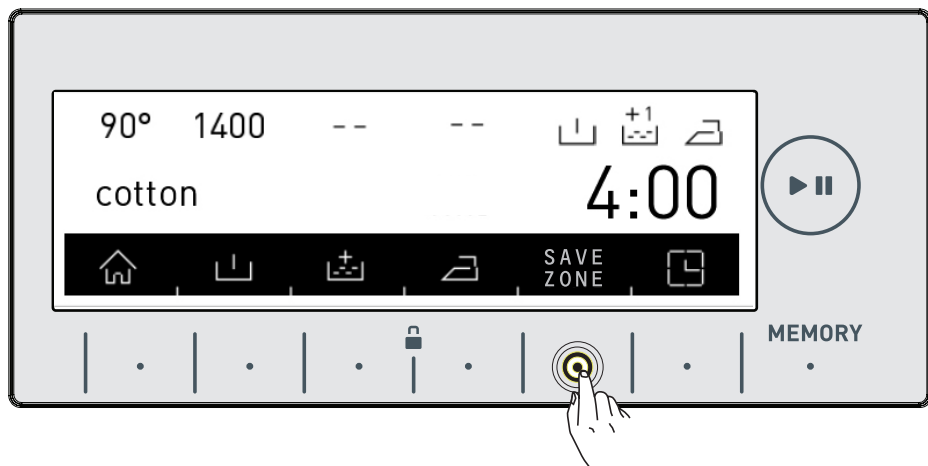



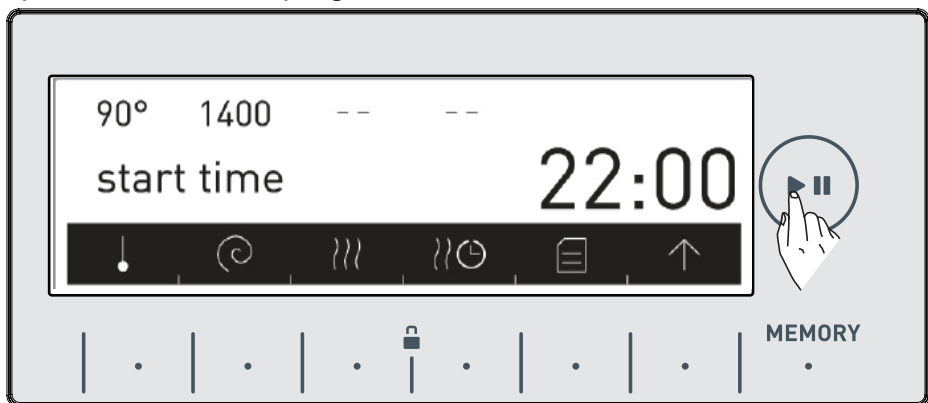















- Funkcia času bude na obrazovke ne zobrazená, kým ju nevypnete. Na vypnutie musíte stlačiť tlačidlo doplnkovej funkcie času.



- Ak chcete počas toho, ako je aktívna funkcia času, spustiť program, dotknite sa tlačidla so symbolom . Čas spustenia programu sa automaticky oneskorí o interval času. Na displeji sa s určitými intervalmi zobrazia čas spustenia a trvanie programu.



- Ak vami vybraný program nechcete spustiť v hodinách času
-                       

Doplnková funkcia nastavenia času oneskorenia / dokončenia

- Pomocou tejto funkcie môžete oneskoriť spustenie práčky o 10 minút až 23 hodín a 50 minút, alebo môžete nastaviť dokončenie prania v určitý čas.
- Ak chcete aktivovať túto doplnkovú funkciu, dotknite sa tlačidla so symbolom .

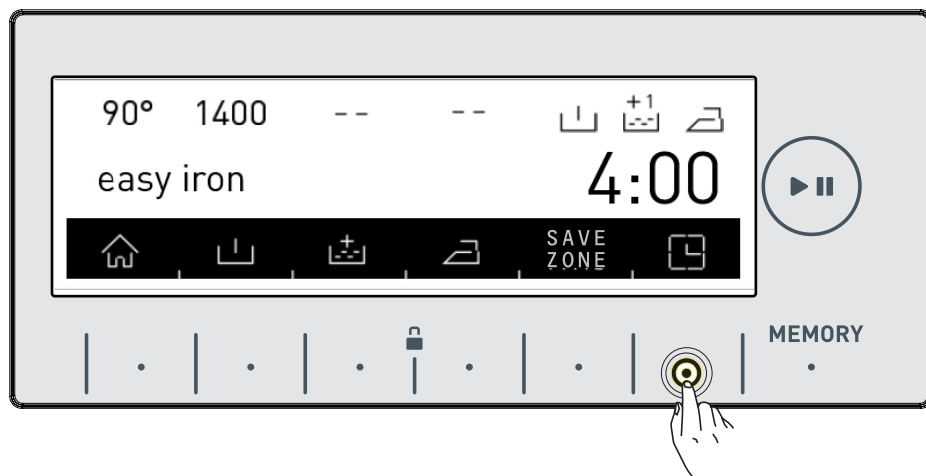

- Na krátky čas sa na obrazovke zobrazí aktuálny čas.

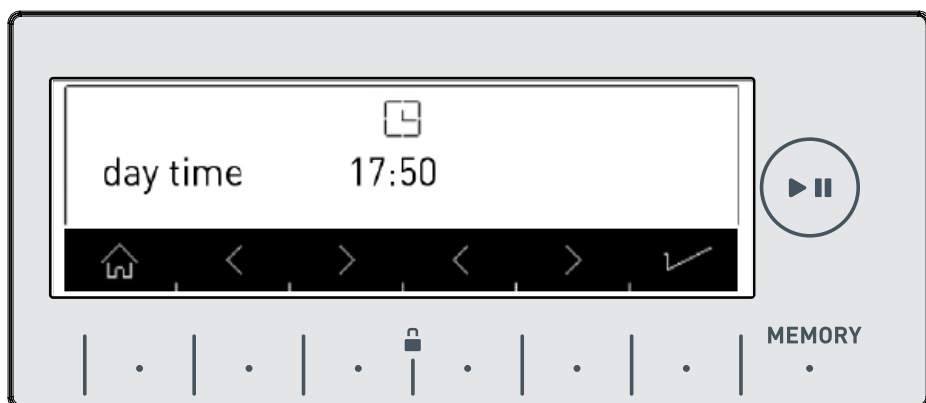

- Obrazovka so zobrazením aktuálneho času sa automaticky vráti na obrazovku, ktorá zobrazuje čas oneskorenia/dokončenia.
- Na tejto obrazovke môžete oneskoriť čas prania alebo nastaviť dokončenie prania v konkrétny čas. Dotknite sa tlačidiel so symbolmi < >.

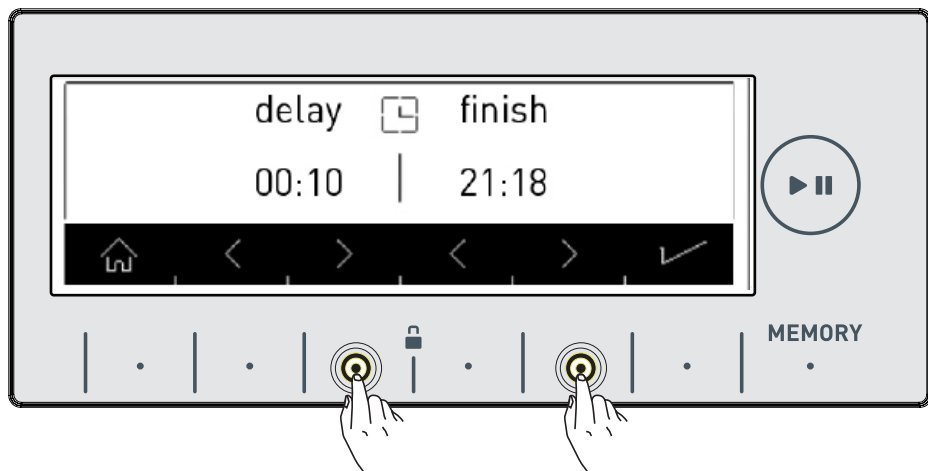

Poznámka: Na správne použitie tejto funkcie musí byť správne nastavený aktuálny čas. Pre zmenu nastavenia aktuálneho času si pozrite stranu 38.

Tlačidlo záznamu funkcie do pamäte (PA-MÄT)

S touto funkciou práčky môžete jednoduchým dotykom tlačidla uložiť program prania a sušenia, ktorý ste už použili, alebo nastavenia programu, ktorý ste predtým vykonali. S touto funkciou pamäte nemusíte míňať svoj čas. Takto môžete vyprať a vysušiť svoju bielizeň bez opätovného nastavenia týchto nastavení. Vyberte na displeji nastavenia, ktoré chcete uložiť do pamäte, a dotknite sa tlačidla záznamu obľúbených funkcií.

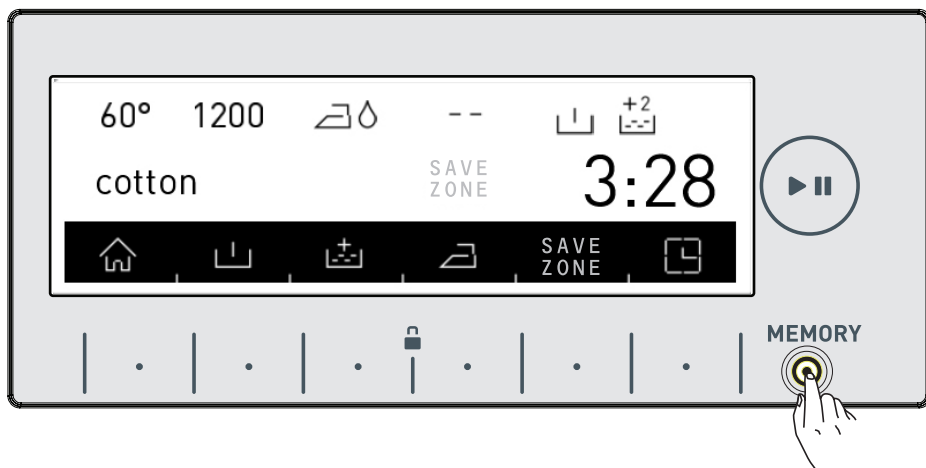

- Ak chcete pred uložením urobiť zmeny programu prania a sušenia, pomocou tlačidla  sa môžete vrátiť do ponuky programov.



Keď vykonáte požadovanú zmenu, môžete sa opäť dotknúť tlačidla obľúbených funkcií.

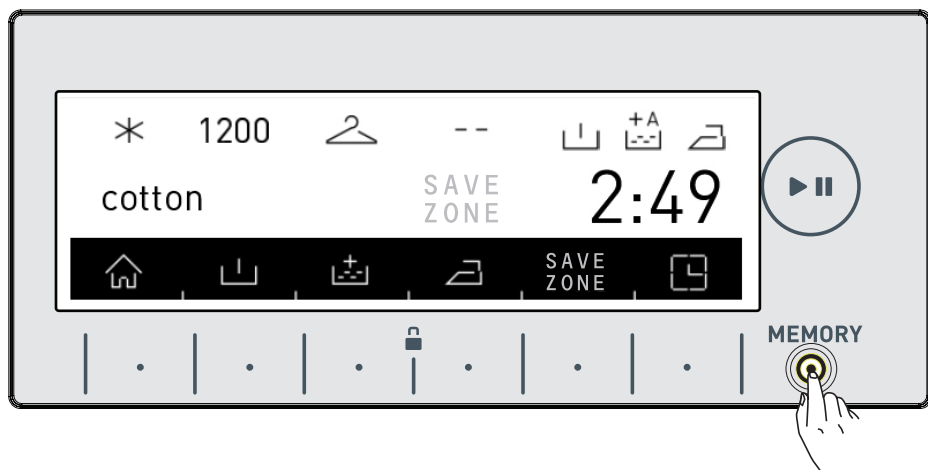

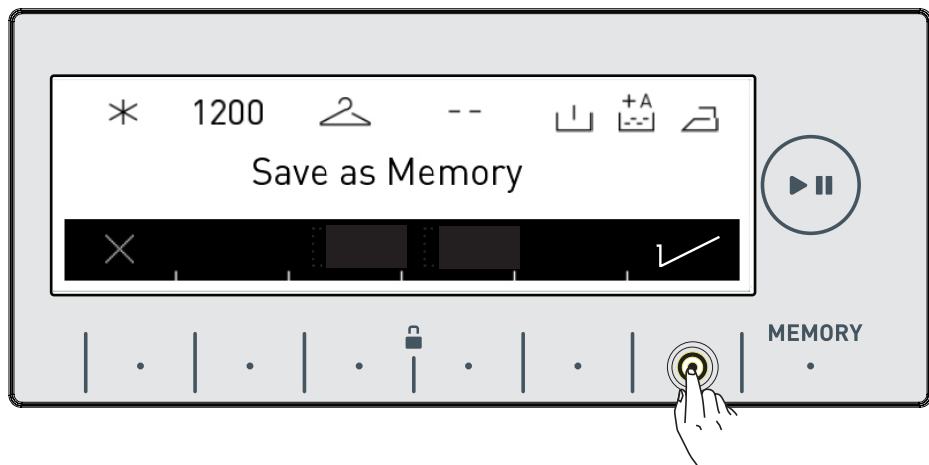

- Môžete to uložiť stlačením tlačidla so symbolom ✓.



- Po dokončení ukladania sa zobrazí obrazovka podobná tej vyššie a práčka sa automaticky vráti na hlavnú obrazovku programu prania alebo sušenia, kde ste vykonali nastavenie.

- Bielizeň môžete vybrať alebo môžete vybrať iný program stlačením tlačidla Štart/Pauza na vykonanie prania.



- Ak chcete použiť program, ktorý ste uložili do pamäte, môžete otočiť tlačidlo výberu programu na krok pamäte a vykonať svoj výber podľa nižšie zobrazeného obrázka.

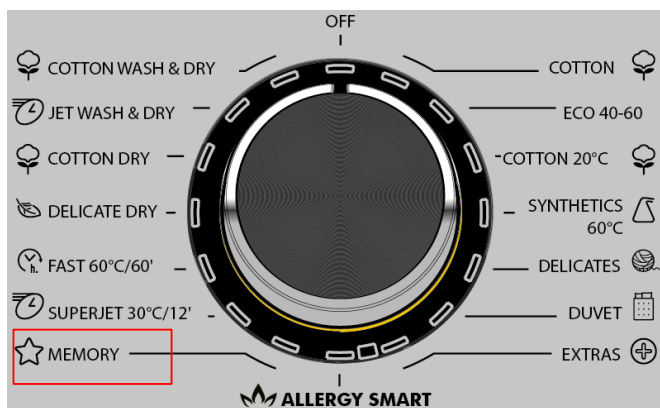

- Ak chcete zmeniť nastavenia, ktoré ste uložili do pamäte, vyberte možnosť pamäte alebo vykonajte nastavenie kombinácie programov a dotknite sa tlačidla (PAMÄŤ).

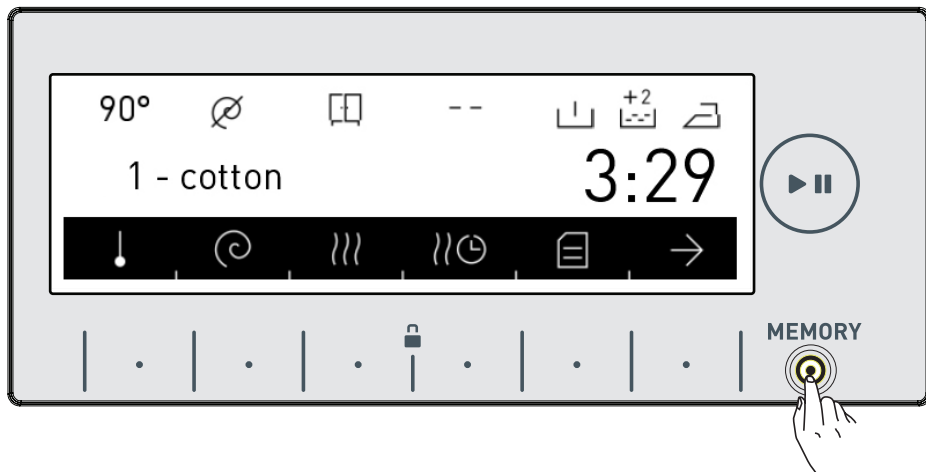

- Ak chcete uložiť program na predtým uložený program, na obrazovke sa zobrazí potvrdzovacie dialógové okno na potvrdenie vášho výberu, svoj výber môžete potvrdiť stlačením tlačidla so symbolom ✓.

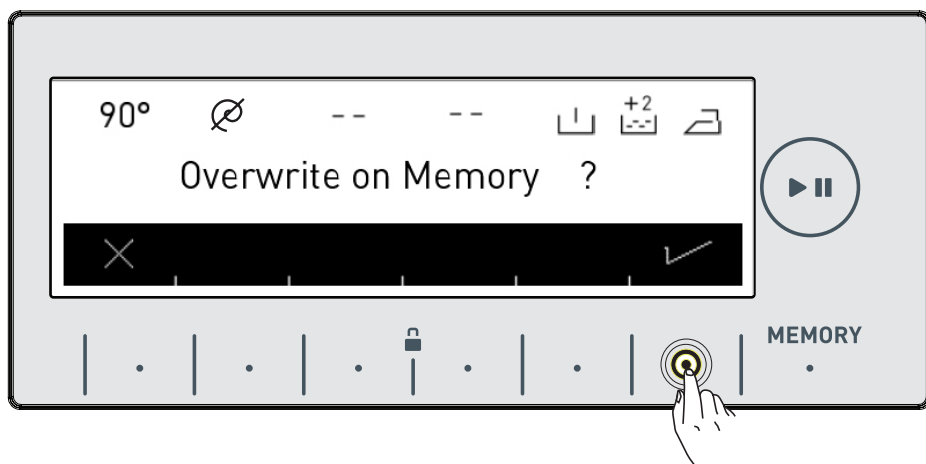

- Takto môžete uložiť nový pamäťový program.





Tlačidlo Štart/Pauza

Spustenie programu

- Dotykotm tlačidla Štart/Pauza môžete spustiť vybraný program
- Keď zapnete práčku, na obrazovke bude aktívny vami vybraný program. Nižšie zobrazené obrazovky sú príkladmi toho, čo sa počas prania zobrazí na obrazovke.

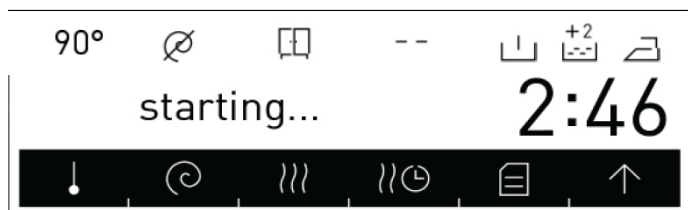

- Program prania je pripravený.

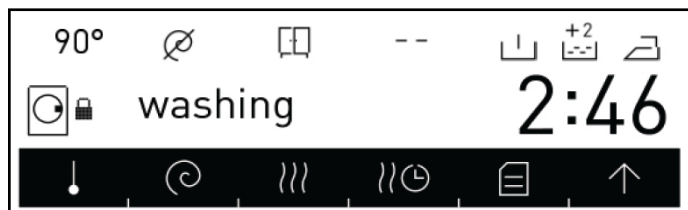

- Program prania je aktívny.



• Krok prania.

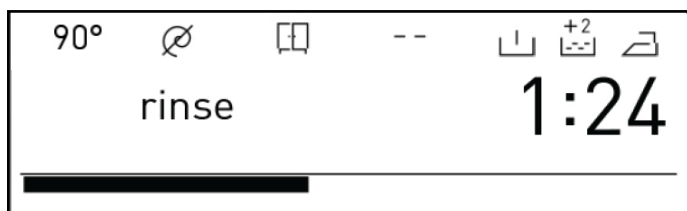

• Krok plákania.

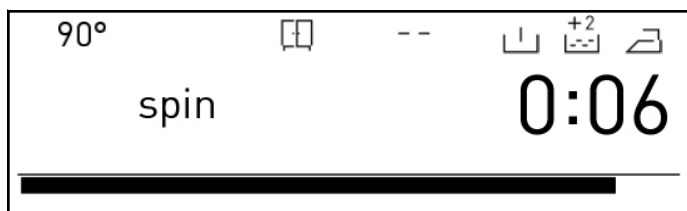

• Krok odstreďovania.



• Program sušenia je pripravený.

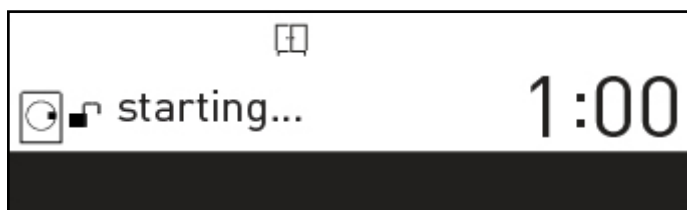

• Program sušenia je vybraný.



• Program sušenia je aktívny.



- Krok sušenia.

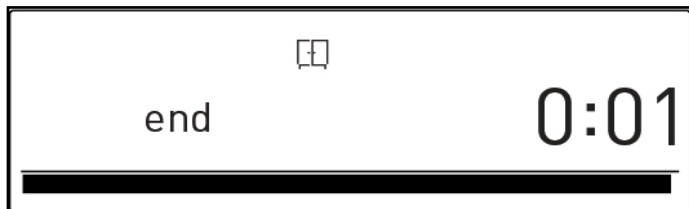

- Ukončenie programu.

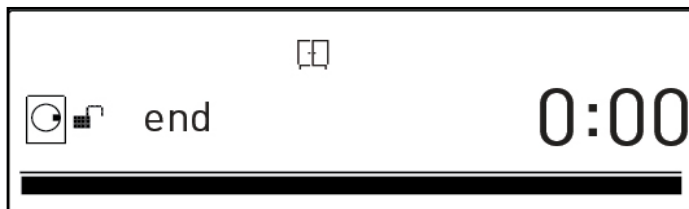

- Dvere sú po dokončení programu odomknuté.

Pozastavenie programu / prídanie bielizne

• Pomocou tlačidla  môžete pozastaviť alebo reštartovať vybraný program. Túto funkciu môžete použiť, keď chcete do práčky pridať bielizeň.

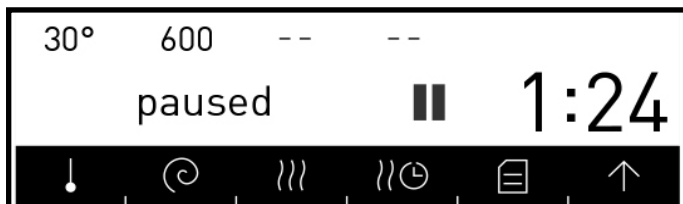

• Pranie zastavené.

• Ak sa na obrazovke zobrazí symbol , môžete otvoriť dvere práčky a pridať bielizeň.

• Ak sa na obrazovke zobrazí symbol , vaša práčka prešla krok prídania bielizne.

Zrušenie programu

Ak chcete zrušiť bežiaci program:

- Prepnete tlačidlo programu do polohy CANCEL (ZRUŠIŤ).
- Vaša práčka zastaví pranie a program sa zruší.
- Ak sa chcete zbaviť vody nahromadenej v práčke, prepnete tlačidlo programu na ľubovoľný program.
- Vaša práčka vykoná potrebné vypúšťanie a zruší program.
- Výberom nového programu môžete spustiť práčku.

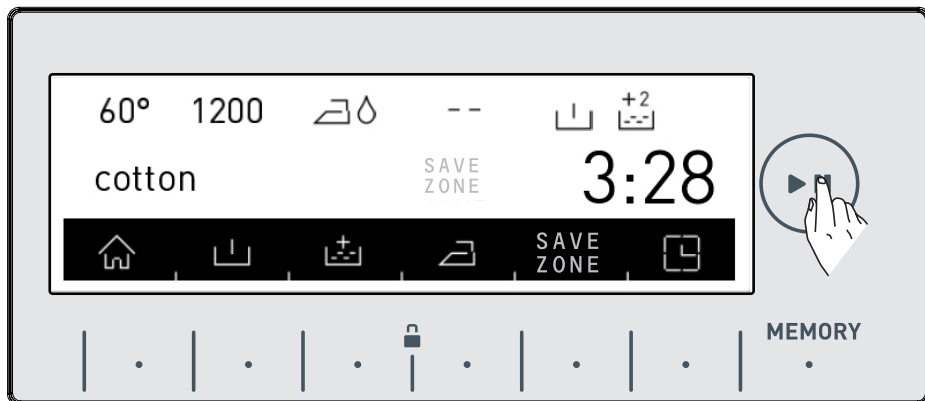

- Pozrite si stranu 78 s tabuľkou programov

Dokončenie programu

Práčka sa po dokončení vybraného programu zastaví.

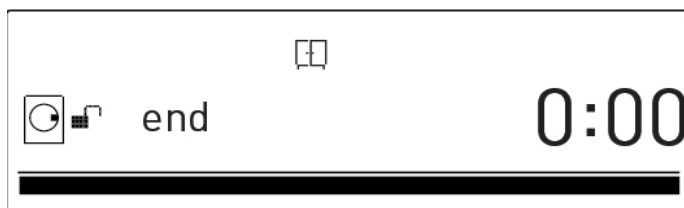

- Na obrazovke sa zobrazí nápis „end“ (koniec).

- Môžete otvoriť dvere práčky a odobrať bielizeň.
- Po odobratí bielizne nechajte dvere práčky otvorené, aby práčka mohla vyschnúť.
- Prepnite tlačidlo programu do polohy CANCEL (ZRUŠIŤ).
- Odpojte práčku.
- Vypnite vodovodný kohútik.

Ak nie ste spokojní s vysušením bielizne, vyberte najlepší program sušenia pre bielizeň a vysušte bielizeň znova.

Poznámka: Práčka má fázu chladenia, ktorá na konci sušenia vychladí bielizeň. Táto fáza chladenia je navrhnutá na zabránenie poranenia používateľov počas vyberania šiat z práčky.

Detský zámok

Práčka má detský zámok, aby počas prania alebo sušenia nebol tok programu ovplyvnený, ak stlačíte tlačidlá funkcií alebo otočíte volič programu.

Detský zámok sa aktivuje po stlačení oboch tlačidiel  vedľa symbolu | . | po dobu viac ako 3 sekundy.

Po aktivácii detského zámku sa zobrazí nasledujúci text s výstra-
hou.

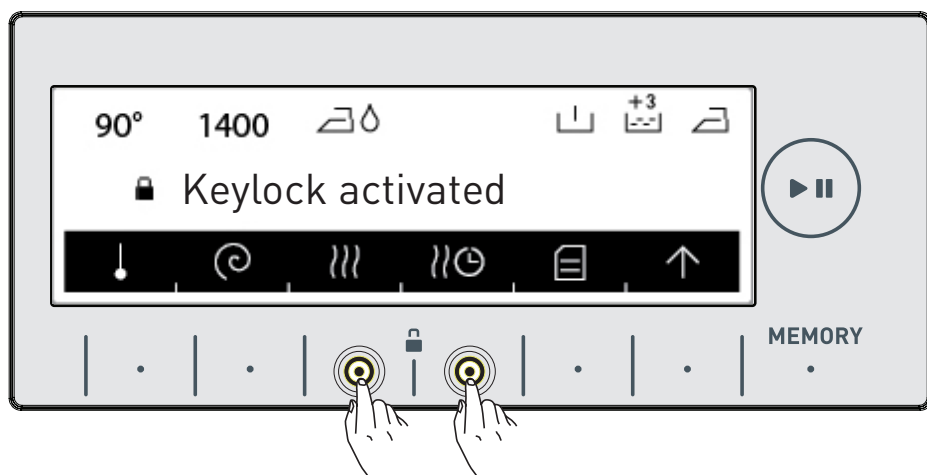

Ak sa pri aktivovanom detskom zámku stlačia ľubovoľné tlačidlá, zobrazí sa nasledujúci text.

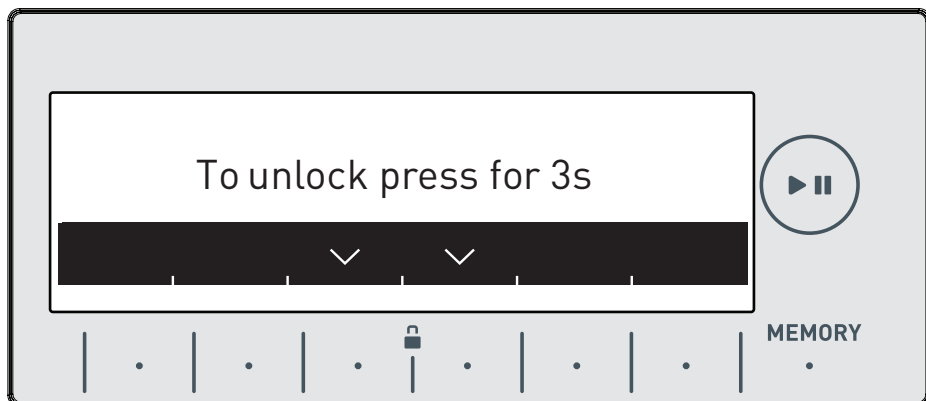

Ak je zapnutý detský zámok a počas behu ľubovoľného programu sa volič programu prepne do polohy CANCEL (ZRUŠIŤ) a vyberie sa iný program, predtým vybraný program bude pokračovať tam, kde prestal. Neurobí sa žiadna zmena.

Ak chcete zrušiť detský zámok, musíte stlačiť tlačidlá | · ⏏ · | po dobu aspoň 3 sekúnd. Po zrušení detského zámku sa zobrazí nasledujúci varovný text.

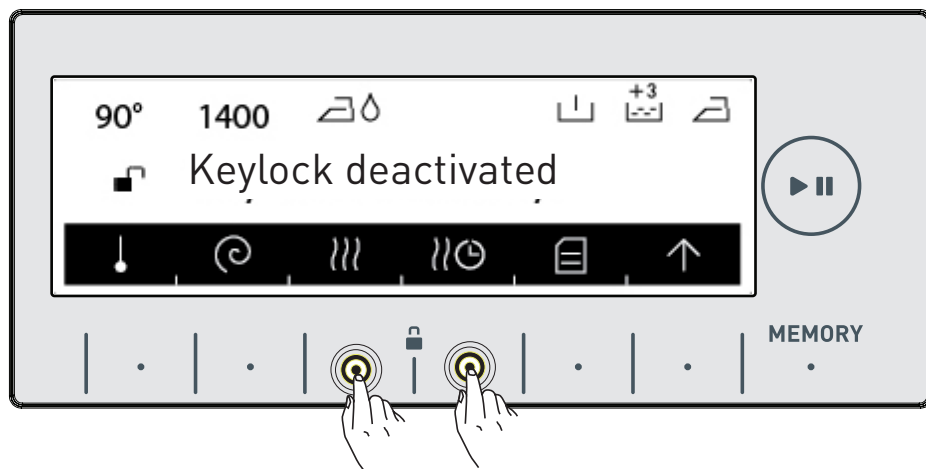

Poznámka: Detský zámok nemôže uzamknúť kryt čerpadla ani zásuvku na prací prostriedok.

Tabuľka s programami

Bavlna

Teploty prania (°C), ktoré môžete vybrať	90°*-80°-70°-60°- 50°- 40°-30°-Úč
Maximálna kapacita prania/sušenia (kg)	10,0 / 6,0
Rýchlosť odstredovania (ot. / min.), ktorú môžete vybrať	(Bez odstredovania), 400, 600, 800, 1000, 1200, 1400*
Typ bielizne/Opisy	Tepluvzdorné, bavlnené a ľanové látky. (Spodná bielizeň, posteľná plachta, obrus, uterák (max. 5,0 kg))
Doplnkové funkcie, ktoré môžete vybrať **	+1 +2 +3 +A SAVE ZONE
Funkcie sušenia, ktoré môžete vybrať **	30min 60min 120min

Eko (\$! 60

Teploty prania (°C), ktoré môžete vybrať	40°*-60°
Maximálna kapacita prania/sušenia (kg)	10,0 / 6,0
Rýchlosť odstredovania (ot. / min.), ktorú môžete vybrať	(Bez odstredovania), 400, 600, 800, 1000, 1200, 1400*
Typ bielizne/Opisy	Bavlnené a ľanové látky (spodná bielizeň, posteľná plachta, obrus, uterák (max. 5,0 kg))
Doplnkové funkcie, ktoré môžete vybrať **	+1 +2 +3 +A SAVE ZONE
Funkcie sušenia, ktoré môžete vybrať **	30min 60min 120min

(*) Továrenské predvolené nastavenia programu.

(**) Keď chcete vybrať viac ako jednu doplnkovú funkciu, požadované doplnkové funkcie nemusia byť spolu kompatibilné.

Nesuďte spolu uteráky, bavlnu a ľan a syntetiku alebo šaty so zmesou syntetiky.

Na sušenie vyberte najvhodnejší program sušenia pre šaty.

POZNÁMKA: TRVANIE PROGRAMU SA MÔŽE ZMENIŤ V ZÁVISLOSTI OD MNOŽSTVA BIELIZNE, VODY VO VODOVODNOM KOHÚTIKU, OKOLITEJ TEPLoty A VYBRANÝCH DOPLNKOVÝCH FUNKCIÍ.

Tabuľka s programami

6 Uj`bU 20 °C

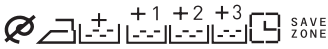
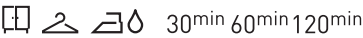
Teploty prania (°C), ktoré môžete vybrať	20** - 0
Maximálna kapacita prania/sušenia (kg)	5,0 / 5,0
Rýchlosť odstreďovania (ot. / min.), ktorú môžete vybrať	∅ (Bez odstreďovania), 400, 600, 800, 1000, 1200, 1400*
Typ bielizne/Opisy	Menej špinavé bavlnené a ľanové látky. (postel'ná plachta, obrus, uterák (max. 2, 5 kg)
Doplnkové funkcie, ktoré môžete vybrať **	
Funkcie sušenia, ktoré môžete vybrať **	

(*) Továrenské predvolené nastavenia programu.

(**) Keď chcete vybrať viac ako jednu doplnkovú funkciu, požadované doplnkové funkcie nemusia byť spolu kompatibilné.

Nesušte spolu uteráky, bavlnu a ľan a syntetiku alebo šaty so zmesou syntetiky.









Na sušenie vyberte najvhodnejší program sušenia pre šaty.

POZNÁMKA: TRVANIE PROGRAMU SA MÔŽE ZMENIŤ V ZÁVISLOSTI OD MNOŽSTVA BIELIZNE, VODY VO VODOVODNOM KOHÚTIKU, OKOLITEJ TEPLoty A VYBRANÝCH DOPLNKOVÝCH FUNKCIÍ.







Tabuľka s programami

Jednoduchá údržba

Syntetika***

Teploty prania (°C), ktoré môžete vybrať	60°*-40°-30°-0
Maximálna kapacita prania/sušenia (kg)	3,5 / 3,5
Rýchlosť odstredovania (ot. / min.), ktorú môžete vybrať	∅ (Bez odstredovania), 400, 600, 800, 1000, 1200*
Typ bielizne/Opisy	Syntetické látky a látky so zmesou syntetiky. (košeľe, blúzky, ponožky a pod. s obsahom syntetiky)
Doplňkové funkcie, ktoré môžete vybrať **	∅       SAVE ZONE
Funkcie sušenia, ktoré môžete vybrať **	   30min 60min 120min

Záclona***

Teploty prania (°C), ktoré môžete vybrať	40°*-30°-Úč á^}  áæ
Maximálna kapacita prania/sušenia (kg)	2,5 / -
Rýchlosť odstredovania (ot. / min.), ktorú môžete vybrať	∅ (Bez odstredovania), 400, 600*
Typ bielizne/Opisy	Záclony perte iba s týmto programom.
Doplňkové funkcie, ktoré môžete vybrať **	∅       SAVE ZONE
Funkcie sušenia, ktoré môžete vybrať **	-

(*) Továrenské predvolené nastavenia programu.

(**) Keď chcete vybrať viac ako jednu doplnkovú funkciu, požadované doplnkové funkcie nemusia byť spolu kompatibilné.

(***) Toto sú podprogramy. Pozrite si stranu 90 pre výber programu.

Nesuňte spolu uteráky, bavlnu a ľan a syntetiku alebo šaty so zmesou syntetiky.

Na sušenie vyberte najvhodnejší program sušenia pre šaty.

POZNÁMKA: TRVANIE PROGRAMU SA MÔŽE ZMENIŤ V ZÁVISLOSTI OD MNOŽSTVA BIELIZNE, VODY VO VODOVODNOM KOHÚTIKU, OKOLITEJ TEPLoty A VYBRANÝCH DOPLNKOVÝCH FUNKCIÍ.

Tabuľka s programami

Delikátne látky

Vlna ***

Teploty prania (°C), ktoré môžete vybrať	40°* - 30° - Úč á^ áæ
Maximálna kapacita prania (kg)	2,5
Rýchlosť odstredovania (ot. / min.), ktorú môžete vybrať	(Bez odstredovania), 400, 600*
Typ bielizne/Opisy	Vlnená bielizeň a bielizeň so zmesou vlny vhodná na pranie v práčke.
Doplňkové funkcie, ktoré môžete vybrať **	SAVE ZONE
Funkcie sušenia, ktoré môžete vybrať **	-

Hodváb ***

Teploty prania (°C), ktoré môžete vybrať	30°* - Úč á^ áæ
Maximálna kapacita prania (kg)	2,5
Rýchlosť odstredovania (ot. / min.), ktorú môžete vybrať	(Bez odstredovania), 400, 600*
Typ bielizne/Opisy	Bielizeň so zmesou hodvábu vhodná na pranie v práčke.
Doplňkové funkcie, ktoré môžete vybrať **	SAVE ZONE
Funkcie sušenia, ktoré môžete vybrať **	-

(*) Továrenské predvolené nastavenia programu.

(**) Keď chcete vybrať viac ako jednu doplnkovú funkciu, požadované doplnkové funkcie nemusia byť spolu kompatibilné.

(***) Toto sú podprogramy. Pozrite si stranu 92 pre výber programu.







Nesušte spolu uteráky, bavlnu a ľan a syntetiku alebo šaty so zmesou syntetiky.

Na sušenie vyberte najvhodnejší program sušenia pre šaty.

POZNÁMKA: TRVANIE PROGRAMU SA MÔŽE ZMENIŤ V ZÁVISLOSTI OD MNOŽSTVA BIELIZNE, VODY VO VODOVODNOM KOHÚTIKU, OKOLITEJ TEPLoty A VYBRANÝCH DOPLNKOVÝCH FUNKCIÍ.

Tabuľka s programami

Perina

Teploty prania (°C), ktoré môžete vybrať	40°*-30°- Úč á^} i Å[åæ
Maximálna kapacita prania (kg)	-
Rýchlosť odstreďovania (ot. / min.), ktorú môžete vybrať	Ø (Bez odstreďovania), 400, 600, 800*
Typ bielizne/Opisy	S týmto programom môžete prať perinu vhodnú na pranie v práčke. (max. 2,5 kg)
Doplnkové funkcie, ktoré môžete vybrať **	Ø   +1  +2  +3  +A  SAVE ZONE
Funkcie sušenia, ktoré môžete vybrať **	-

(*) Továrenské predvolené nastavenia programu.

(**) Keď chcete vybrať viac ako jednu doplnkovú funkciu, požadované doplnkové funkcie nemusia byť spolu kompatibilné.

Nesušte spolu uteráky, bavlnu a ľan a syntetiku alebo šaty so zmesou syntetiky.

Na sušenie vyberte najvhodnejší program sušenia pre šaty.

POZNÁMKA: TRVANIE PROGRAMU SA MÔŽE ZMENIŤ V ZÁVISLOSTI OD MNOŽSTVA BIELIZNE, VODY VO VODOVODNOM KOHÚTIKU, OKOLITEJ TEPLoty A VYBRANÝCH DOPLNKOVÝCH FUNKCIÍ.











Tabuľka s programami

Extra

Osvieženie***

Teploty prania (°C), ktoré môžete vybrať	Studená voda *
Maximálna kapacita bielizne (kg)	1,0
Rýchlosť odstreďovania (ot. / min.), ktorú môžete vybrať	-
Typ bielizne/Opisy	Bielizeň, ktorá nie je špinavá a je napáchnutá. Poznámka: Tento program nie je pracím programom. Bielizeň iba ofúkne horúcim vzduchom a osvieži ju.
Doplnkové funkcie, ktoré môžete vybrať **	 SAVE ZONE
Funkcie sušenia, ktoré môžete vybrať **	-

Plákanie***

Teploty prania (°C), ktoré môžete vybrať	Studená voda *
Maximálna kapacita prania/sušenia (kg)	10,0 / 6,0
Rýchlosť odstreďovania (ot. / min.), ktorú môžete vybrať	 (Bez odstreďovania), 400, 600, 800, 1000, 1200, 1400*
Typ bielizne/Opisy	Ak chcete po praní navyše vyplákať bielizeň, môžete použiť tento program pre ľubovoľný druh bielizne.
Doplnkové funkcie, ktoré môžete vybrať **	       SAVE ZONE
Funkcie sušenia, ktoré môžete vybrať **	   30min 60min 120min

(*) Továrenské predvolené nastavenia programu.

(**) Keď chcete vybrať viac ako jednu doplnkovú funkciu, požadované doplnkové funkcie nemusia byť spolu kompatibilné.





Nesušte spolu uteráky, bavlnu a ľan a syntetiku alebo šaty so zmesou syntetiky. Na sušenie vyberte najvhodnejší program sušenia pre šaty.

POZNÁMKA: TRVANIE PROGRAMU SA MÔŽE ZMENIŤ V ZÁVISLOSTI OD MNOŽSTVA BIELIZNE, VODY VO VODOVODNOM KOHÚTIKU, OKOLITEJ TEPLoty A VYBRANÝCH DOPLNKOVÝCH FUNKCIÍ.

Tabuľka s programami

Extra

Odstredovanie***

Teploty prania (°C), ktoré môžete vybrať	Studená voda *
Maximálna kapacita prania/sušenia (kg)	10,0 / 6,0
Rýchlosť odstredovania (ot. / min.), ktorú môžete vybrať	400, 600, 800, 1000, 1200, 1400*
Typ bielizne/Opisy	Keď chcete po praní pridať odstredovanie bielizne, môžete pre všetky druhy bielizne použiť tento program.
Doplňkové funkcie, ktoré môžete vybrať **	  SAVE ZONE
Funkcie sušenia, ktoré môžete vybrať **	   30min 60min 120min

Vypúšťanie***

Teploty prania (°C), ktoré môžete vybrať	Studená voda *
Maximálna kapacita prania/sušenia (kg)	10,0 / 6,0
Rýchlosť odstredovania (ot. / min.), ktorú môžete vybrať	-
Typ bielizne/Opisy	Vypúšťa vodu z práčky.
Doplňkové funkcie, ktoré môžete vybrať **	SAVE ZONE
Funkcie sušenia, ktoré môžete vybrať **	-

(*) Továrnske predvolené nastavenia programu.

(**) Keď chcete vybrať viac ako jednu doplnkovú funkciu, požadované doplnkové funkcie nemusia byť spolu kompatibilné.

(***) Toto sú podprogramy. Pozrite si stranu 94 pre výber programu.

Nesušte spolu uteráky, bavlnu a ľan a syntetiku alebo šaty so zmesou syntetiky.

Na sušenie vyberte najvhodnejší program sušenia pre šaty.

POZNÁMKA: TRVANIE PROGRAMU SA MÔŽE ZMENIŤ V ZÁVISLOSTI OD MNOŽSTVA BIELIZNE, VODY VO VODOVODNOM KOHÚTIKU, OKOLITEJ TEPLoty A VYBRANÝCH DOPLNKOVÝCH FUNKCIÍ.



Tabuľka s programami

Extra

Čistenie bubna ***

Teploty prania (°C), ktoré môžete vybrať	80°*
Maximálna kapacita prania/sušenia (kg)	-
Rýchlosť odstredovania (ot. / min.), ktorú môžete vybrať	-
Typ bielizne/Opisy	Je to program čistenia pracieho bubna. Musí sa použiť bez bielizne.
Doplnkové funkcie, ktoré môžete vybrať **	SAVE ZONE
Funkcie sušenia, ktoré môžete vybrať **	-

Synthetika – pranie a sušenie ***

Teploty prania (°C), ktoré môžete vybrať	60°-40°- 30°- Úč \hat{a} } \hat{A} [\hat{a} æ
Maximálna kapacita bielizne (kg)	3,5 / 3,5
Rýchlosť odstredovania (ot. / min.), ktorú môžete vybrať	600*
Typ bielizne/Opisy	Syntetické látky a látky so zmesou syntetiky. (košeľe, blúzky, ponožky a pod. s obsahom syntetiky)
Doplnkové funkcie, ktoré môžete vybrať **	 SAVE ZONE
Funkcie sušenia, ktoré môžete vybrať **	 30min 60min 120min

(*) Továrenské predvolené nastavenia programu.

(**) Keď chcete vybrať viac ako jednu doplnkovú funkciu, požadované doplnkové funkcie nemusia byť spolu kompatibilné.

(***) Toto sú podprogramy. Pozrite si stranu 94 pre výber programu.





Nesušte spolu uteráky, bavlnu a ľan a syntetiku alebo šaty so zmesou syntetiky.

Na sušenie vyberte najvhodnejší program sušenia pre šaty.

POZNÁMKA: TRVANIE PROGRAMU SA MÔŽE ZMENIŤ V ZÁVISLOSTI OD MNOŽSTVA BIELIZNE, VODY VO VODOVODNOM KOHÚTIKU, OKOLITEJ TEPLoty A VYBRANÝCH DOPLNKOVÝCH FUNKCIÍ.

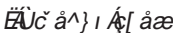
Tabuľka s programami

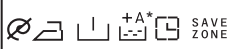
Bezpečné pre alergikov

Teploty prania (°C), ktoré môžete vybrať	60°* - 50° - 40° - 30° 
Maximálna kapacita prania/sušenia (kg)	5, 0 / 5, 0
Rýchlosť odstreďovania (ot. / min.), ktorú môžete vybrať	 (Bez odstreďovania), 400, 600, 800*
Typ bielizne/Opisy	Detské oblečenie
Doplňkové funkcie, ktoré môžete vybrať **	 <small>SAVE ZONE</small>
Funkcie sušenia, ktoré môžete vybrať **	 30min 60min 120min

(*) Továrenské predvolené nastavenia programu.

(**) Keď chcete vybrať viac ako jednu doplnkovú funkciu, požadované doplnkové funkcie nemusia byť spolu kompatibilné.





Nesušte spolu uteráky, bavlnu a ľan a syntetiku alebo šaty so zmesou syntetiky.

Na sušenie vyberte najvhodnejší program sušenia pre šaty.





POZNÁMKA: TRVANIE PROGRAMU SA MÔŽE ZMENIŤ V ZÁVISLOSTI OD MNOŽSTVA BIELIZNE, VODY VO VODOVODNOM KOHÚTIKU, OKOLITEJ TEPLoty A VYBRANÝCH DOPLNKOVÝCH FUNKCIÍ.

Tabuľka s programami

rapídne 12 min.

Teploty prania (°C), ktoré môžete vybrať	30°* - Úč á^} Å[åæ
Maximálna kapacita prania/sušenia (kg)	2,0 / 2,0
Rýchlosť odstreďovania (ot. / min.), ktorú môžete vybrať	Ø (Bez odstreďovania), 400, 600, 800*
Typ bielizne/Opisy	Vaše menej špinavé bavlnené, farebné a ľanové textílie môžete vyprať za 12 minút. Poznámka: Keďže je doba prania krátka, v porovnaní s inými programami je potrebné menšie množstvo pracieho prostriedku. Ak vaša práčka zistí nestabilnú náplň, doba prania sa zvýši.
Doplnkové funkcie, ktoré môžete vybrať **	Ø   SAVE ZONE
Funkcie sušenia, ktoré môžete vybrať **	   30min 60min 120min

rapídne 60 min.

Teploty prania (°C), ktoré môžete vybrať	60°* - 50° - 40° - 30° - Úč á^} Å[åæ
Maximálna kapacita prania/sušenia (kg)	5,0 / 5,0
Rýchlosť odstreďovania (ot. / min.), ktorú môžete vybrať	Ø (Bez odstreďovania), 400, 600, 800, 1000, 1200 1400*
Typ bielizne/Opisy	Špinavé bavlnené, farebné a ľanové textílie. (Trvanie prania pre záťaž najviac 2 kg je 30 minút)
Doplnkové funkcie, ktoré môžete vybrať **	Ø   SAVE ZONE
Funkcie sušenia, ktoré môžete vybrať **	   30min 60min 120min

(*) Továrenské predvolené nastavenia programu.







(**) Keď chcete vybrať viac ako jednu doplnkovú funkciu, požadované doplnkové funkcie nemusia byť spolu kompatibilné.

Nesuňte spolu uteráky, bavlnu a ľan a syntetiku alebo šaty so zmesou syntetiky. Na sušenie vyberte najvhodnejší program sušenia pre šaty.

POZNÁMKA: TRVANIE PROGRAMU SA MÔŽE ZMENIť V ZÁVISLOSTI OD MNOŽSTVA BIELIZNE, VODY VO VODOVODNOM KOHÚTIKU, OKOLITEJ TEPLoty A VYBRANÝCH DOPLNKOVÝCH FUNKCIÍ.







Tabuľka s programami

Jemné sušenie

Teploty prania (°C), ktoré môžete vybrať	Studená voda *
Maximálna kapacita sušenia (kg)	3,5
Rýchlosť odstredovania (ot. / min.), ktorú môžete vybrať	-
Typ bielizne/Opisy	Bavlnená bielizeň vhodná na pranie v práčke.
Doplňkové funkcie, ktoré môžete vybrať **	 SAVE ZONE
Funkcie sušenia, ktoré môžete vybrať **	  *  30 ^{dk.}  60 ^{dk.}  120 ^{dk.}

Sušenie

Sušenie bavlny

Teploty prania (°C), ktoré môžete vybrať	Studená voda *
Maximálna kapacita sušenia (kg)	1,0 kg
Rýchlosť odstredovania (ot. / min.), ktorú môžete vybrať	-
Typ bielizne/Opisy	Bavlnená bielizeň vhodná na pranie v práčke.
Doplňkové funkcie, ktoré môžete vybrať **	 SAVE ZONE
Funkcie sušenia, ktoré môžete vybrať **	  *  30 ^{dk.}  60 ^{dk.}  120 ^{dk.}

(*) Továrenské predvolené nastavenia programu.

(**) Keď chcete vybrať viac ako jednu doplnkovú funkciu, požadované doplnkové funkcie nemusia byť spolu kompatibilné.

(***) Toto sú podprogramy. Pozrite si stranu 94 pre výber programu.



Nesušte spolu uteráky, bavlnu a ľan a syntetiku alebo šaty so zmesou syntetiky.

Na sušenie vyberte najvhodnejší program sušenia pre šaty.

POZNÁMKA: TRVANIE PROGRAMU SA MÔŽE ZMENIť V ZÁVISLOSTI OD MNOŽSTVA BIELIZNE, VODY VO VODOVODNOM KOHÚTIKU, OKOLITEJ TEPLoty A VYBRANÝCH DOPLNKOVÝCH FUNKCIÍ.

Tabuľka s programami

Rýchle pranie a sušenie

Teploty prania (°C), ktoré môžete vybrať	30°* - Úč. á^} i Á[áæ
Maximálna kapacita prania/sušenia (kg)	0,5 kg (3 košele) (29 minút) DÁŤ
Rýchlosť odstreďovania (ot. / min.), ktorú môžete vybrať	800*
Typ bielizne/Opisy	Bavlna, farebná a ľanová bielizeň vhodná na pranie v práčke. Poznámka: podľa množstva bielizne, ktoré vložíte do práčky, sa samo určí trvanie programu.
Doplňkové funkcie, ktoré môžete vybrať **	 SAVE ZONE
Funkcie sušenia, ktoré môžete vybrať **	 *

(*) Továrenské predvolené nastavenia programu.

(**) Keď chcete vybrať viac ako jednu doplnkovú funkciu, požadované doplnkové funkcie nemusia byť spolu kompatibilné.





Nesušte spolu uteráky, bavlnu a ľan a syntetiku alebo šaty so zmesou syntetiky.

Na sušenie vyberte najvhodnejší program sušenia pre šaty.

POZNÁMKA: TRVANIE PROGRAMU SA MÔŽE ZMENIŤ V ZÁVISLOSTI OD MNOŽSTVA BIELIZNE, VODY VO VODOVODNOM KOHÚTIKU, OKOLITEJ TEPLoty A VYBRANÝCH DOPLNKOVÝCH FUNKCIÍ.

Tabuľka s programami

Bavlna – pranie a sušenie

Teploty prania (°C), ktoré môžete vybrať	90° - 80° - 70° - 60° - 50° - 40° * - 30° - Úč. á^} Å[áæ
Maximálna kapacita prania/sušenia (kg)	6,0 / 6,0
Rýchlosť odstreďovania (ot. / min.), ktorú môžete vybrať	1400*
Typ bielizne/Opisy	Bavlnené a ľanové látky (spodná bielizeň, posteľná plachta, obrus, uterák (max. 4,0 kg)
Doplnkové funkcie, ktoré môžete vybrať **	  SAVE ZONE
Funkcie sušenia, ktoré môžete vybrať **	 *   30min 60min 120min

(*) Továrenské predvolené nastavenia programu.

(**) Keď chcete vybrať viac ako jednu doplnkovú funkciu, požadované doplnkové funkcie nemusia byť spolu kompatibilné.

Nesušte spolu uteráky, bavlnu a ľan a syntetiku alebo šaty so zmesou syntetiky.

Na sušenie vyberte najvhodnejší program sušenia pre šaty.

POZNÁMKA: TRVANIE PROGRAMU SA MÔŽE ZMENIŤ V ZÁVISLOSTI OD MNOŽSTVA BIELIZNE, VODY VO VODOVODNOM KOHÚTIKU, OKOLITEJ TEPLoty A VYBRANÝCH DOPLNKOVÝCH FUNKCIÍ.

Pri programe Eco 40-60 môžete prať bežne zašpinenú bavlnenú bielizeň, ktorá sa má podľa štítku prať pri 40 °C alebo 60 °C, spolu v rovnakom cykle, a tento program sa používa na posudzovanie dodržiavania súladu s právnymi predpismi EÚ o ekodizajne.

Cyklus prania a sušenia môže vyčistiť bežne špinavú bavlnenú bielizeň, ktorá sa má prať pri 40 °C alebo 60 °C, spolu v rovnakom cykle, a sušiť takým spôsobom, aby sa dala okamžite uložiť do skrine, a tento program sa používa na posudzovanie dodržiavania súladu s právnymi predpismi EÚ o ekodizajne.

- Práčky so sušičkou pre domácnosť; cyklus prania a sušenia môže vyčistiť bežne špinavú bavlnenú bielizeň, ktorá sa má prať pri 40 °C alebo 60 °C, spolu v rovnakom cykle, a sušiť takým spôsobom, aby sa dala okamžite uložiť do skrine, a tento program sa používa na posudzovanie dodržiavania súladu s právnymi predpismi EÚ o ekodizajne.
- Najúčinnšie programy z hľadiska spotreby energie sú vo všeobecnosti tie, ktoré fungujú za nižších teplôt a s dlhším trvaním.
- Plnenie práčky so sušičkou pre domácnosť do objemu stanoveného výrobcom pre príslušné programy prispieva k úspore energie a vody.
- Trvanie programu a hodnoty spotreby energie a vody sa môžu líšiť v závislosti od hmotnosti a typu bielizne, zvolených extra funkcií, tečúcej vody a okolitej teploty.
- Pri programoch prania s nízkou teplotou sa odporúča používať tekutý prací prostriedok. Množstvo použitého pracieho prostriedku sa môže líšiť v závislosti od množstva bielizne a úrovne zašpinenia bielizne. Množstvo pracieho prostriedku použité podľa odporúčaní výrobcu pracieho prostriedku.
- Hluk a obsah zvyškovej vlhkosti ovplyvňujú otáčky žmýkania. Čím sú vyššie otáčky žmýkania vo fáze žmýkania, tým väčší je hluk a nižší obsah zvyškovej vlhkosti.
- Ak sa informácie o modeli uchovávajú, prístup k databáze výrobku môžete získať načítaním QR kódu na energetickom štítku.

Názov programu	Menovitá kapacita kg	Spotreba energie kWh/cyklus			Trvanie programu Hodiny: Minúty			Spotreba vody litrov/cyklus			Max. teplota °C			Obsah zvyškovej vlhkosti % 1400 ot./min.		
		Menovitá kapacita	1/2 náplne	1/4 náplne	Menovitá kapacita	1/2 náplne	1/4 náplne	Menovitá kapacita	1/2 náplne	1/4 náplne	Menovitá kapacita	1/2 náplne	1/4 náplne	Menovitá kapacita	1/2 náplne	1/4 náplne
Bavlna 90	10	2,20			03:08			76			81			53%		
Bavlna 60	10	1,28			04:35			65			48			53%		
Eco 40-60	10	1,36	0,49	0,32	03:59	03:00	03:00	60	50	40	49	28	23	53%	53%	53%
Syntetika	3,5	0,72			02:00			52			52			53%		
Rýchlo 60	5	0,85			01:00			36			58			53%		
Bavlna 20	5	0,22			01:50			46			20			53%		
Pranie a sušenie	6	4,63	2,46		09:00	05:00		100	66		38	27				

Dôležitá informácia

- Používajte len pracie prostriedky, aviváže a iné prísady vhodné pre automatické práčky. Došlo k nadmernému peneniu a spustil sa automatický systém absorpcie peny z dôvodu použitia priveľa pracieho prostriedku.
- Odporúčame pravidelné čistenie práčky každé 2 mesiace. Na pravidelné čistenie používajte program na čistenie bubna. Ak práčka nemá program na čistenie bubna, použite program Bavlna 90. Ak je to potrebné, používajte odstraňovače vodného kameňa vyrobené špeciálne len na práčky.
- Dvierka práčky v prevádzke nikdy neotvárajte násilu. Dvierka spotrebiča môžete otvoriť 2 minúty po dokončení prania.
- Dvierka práčky v prevádzke nikdy neotvárajte násilu. Dvierka sa otvoria okamžite po skončení cyklu prania.
- Postupy inštalácie a opravy musí vždy vykonávať autorizovaný servisný zástupca, aby sa predišlo možným rizikám. Výrobca nenesie zodpovednosť za poškodenia, ktoré vyplývajú z postupov vykonaných neoprávnenými osobami.

(*) Špecifikácie sa môžu líšiť v závislosti od zakúpeného spotrebiča.

Výber podprogramov (syntetika)

Keď pomocou voliča programu vyberiete program prania syntetiky, uvidíte dve možnosti podprogramov.

1-Syntetika

2-Záclona

• Dotykom tlačidiel so symbolmi < > môžete vybrať podprogramy.

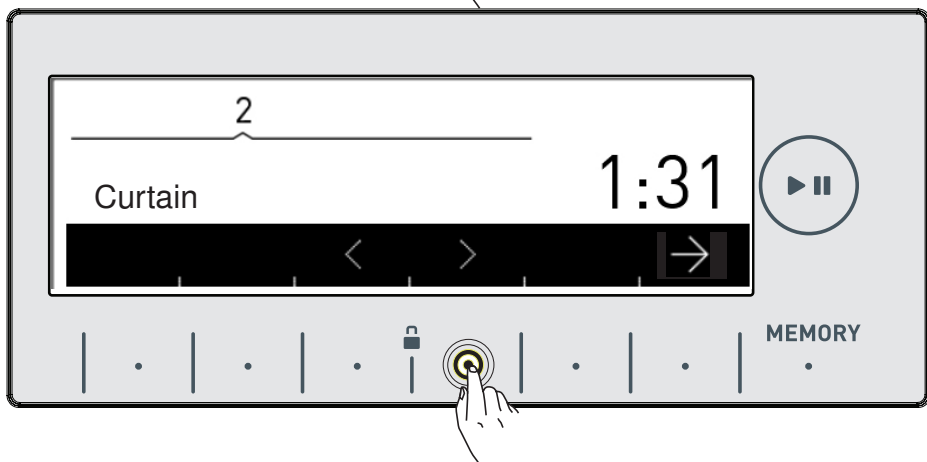
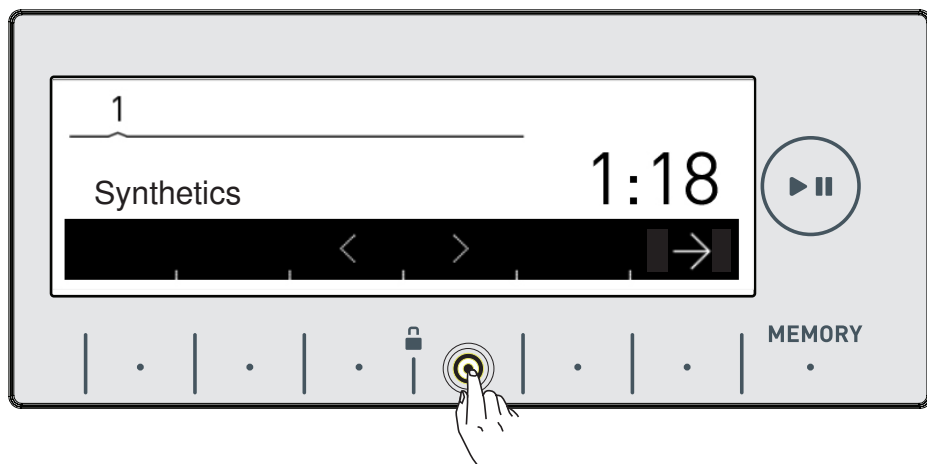

- Pomocou tlačidla so symbolom → môžete aktivovať program, ktorý chcete vybrať.

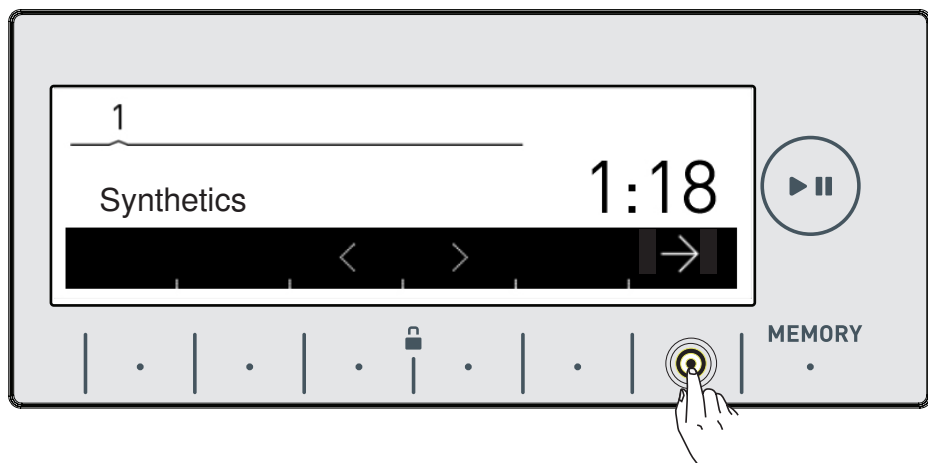

- Po aktivácii výberu sa elektronický displej automaticky vráti do hlavnej obrazovky programu, ktorý ste vybrali. V tejto obrazovke môžete vybrať ostatné funkcie a môžete spustiť práčku stlačením tlačidla Štart/Pauza.

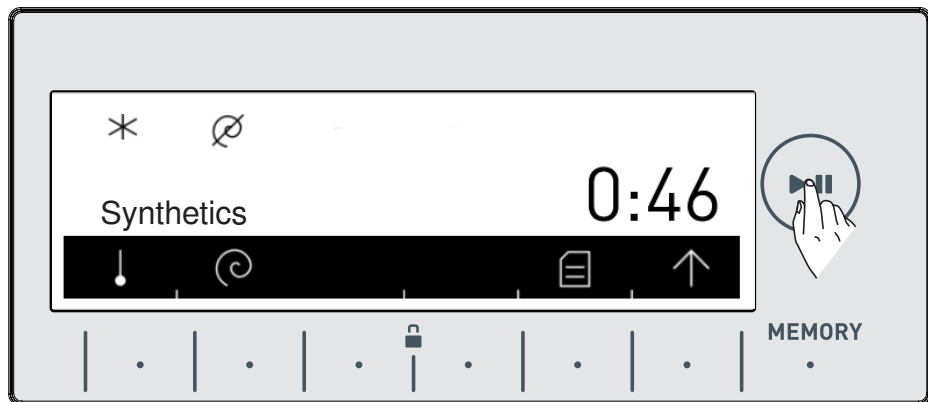

Výber podprogramov (delikátne látky)

Keď pomocou voliča programu vyberiete program prania delikátnych látok, uvidíte dve možnosti podprogramov.

1-Vlna

2-Hodváb

- Dotykom tlačidiel so symbolmi <> môžete vybrať podprogramy.

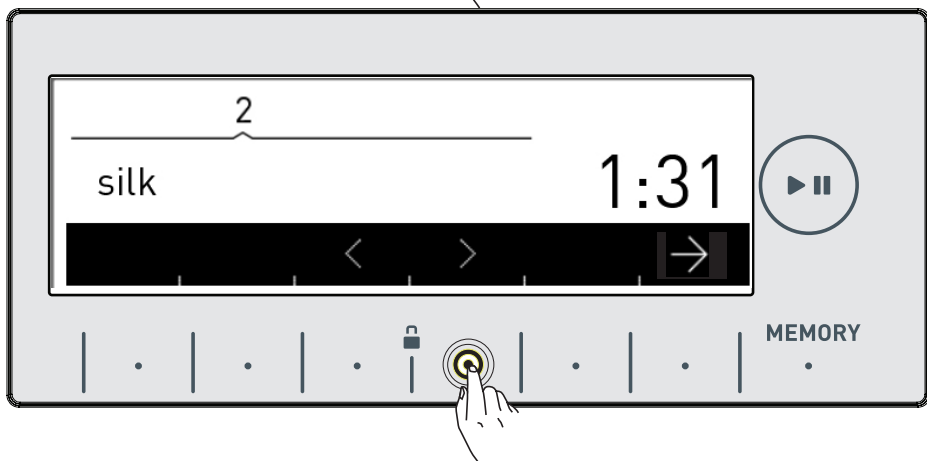
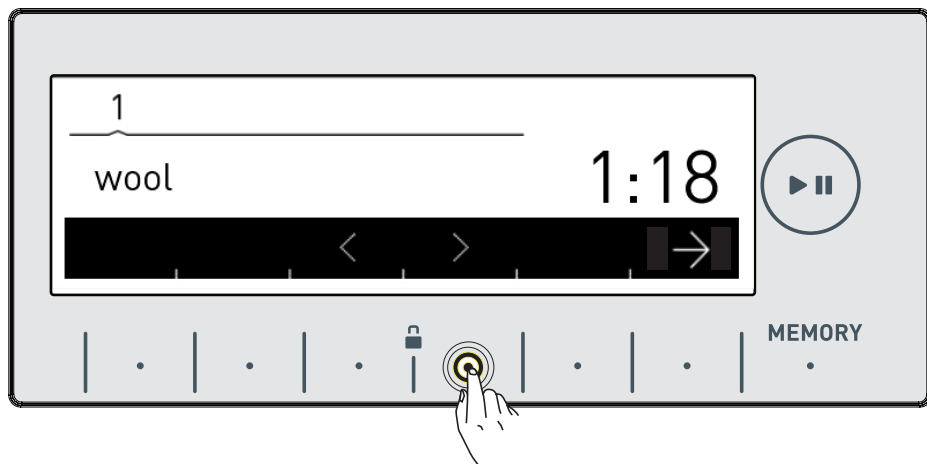

- Pomocou tlačidla so symbolom → môžete aktivovať program, ktorý chcete vybrať.

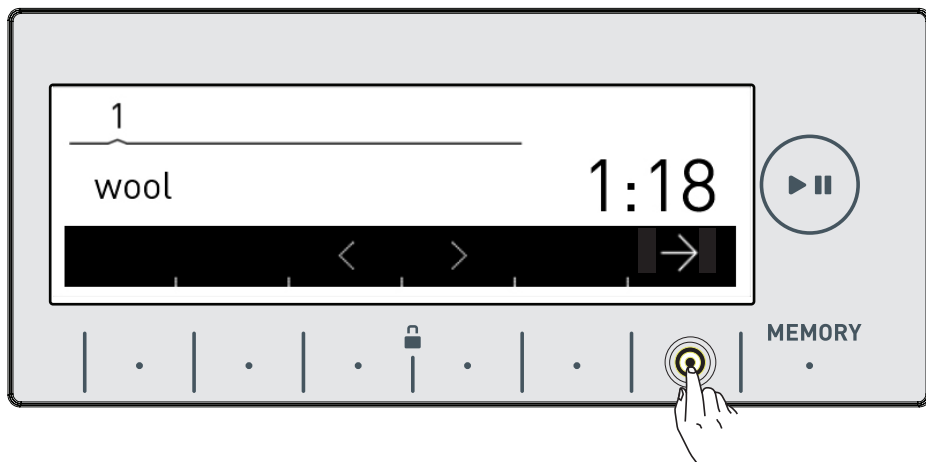

- Po aktivácii výberu sa elektronický displej automaticky vráti do hlavnej obrazovky programu, ktorý ste vybrali. V tejto obrazovke môžete vybrať ostatné funkcie a môžete spustiť práčku stlačením tlačidla Štart/Pauza.

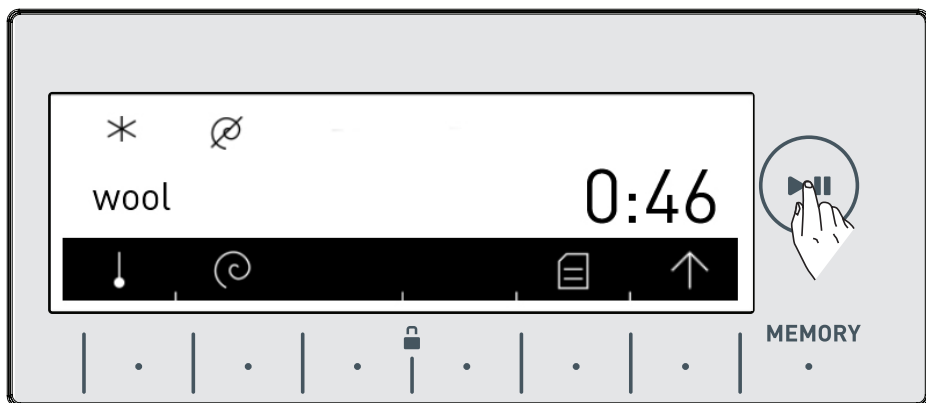

Výber podprogramov (Extra)

Keď pomocou voliča programu vyberiete program prania **Extra**, uvidíte 6 možností podprogramov.

- 1- Osvieženie
- 2- Plákanie
- 3- Odstreďovanie
- 4- Vypúšťanie
- 5- Čistenie bubna
- 6- Syntetika – pranie a sušenie

• Dotykom tlačidiel so symbolmi <> môžete vybrať podprogramy.

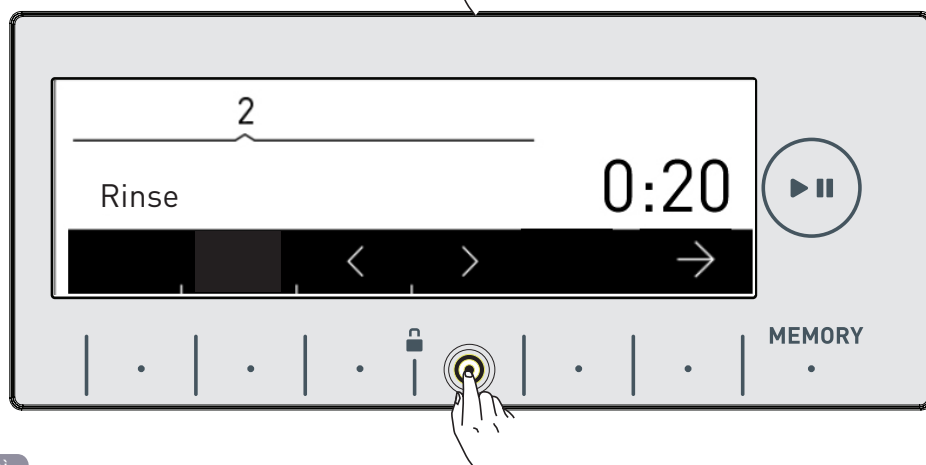
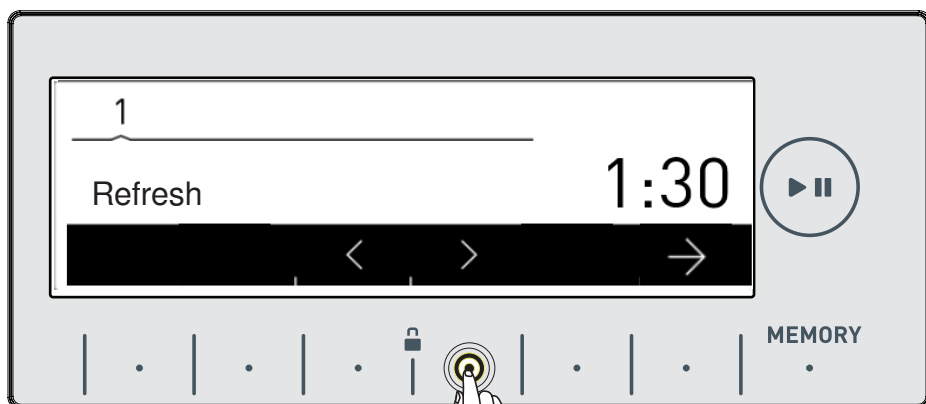

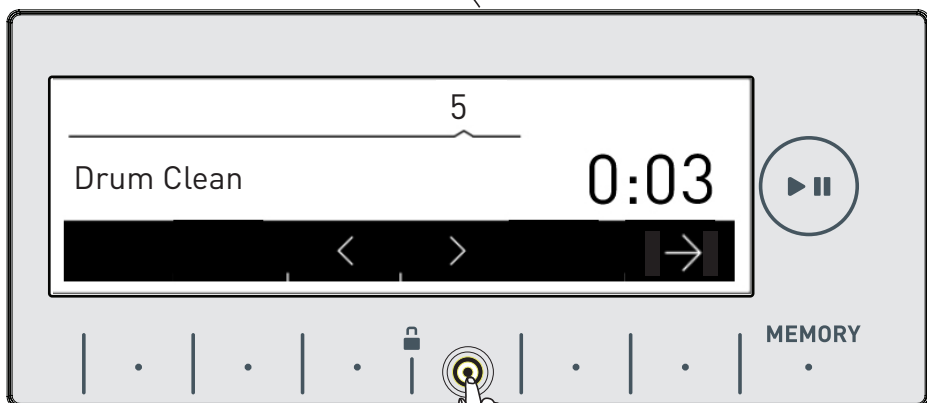
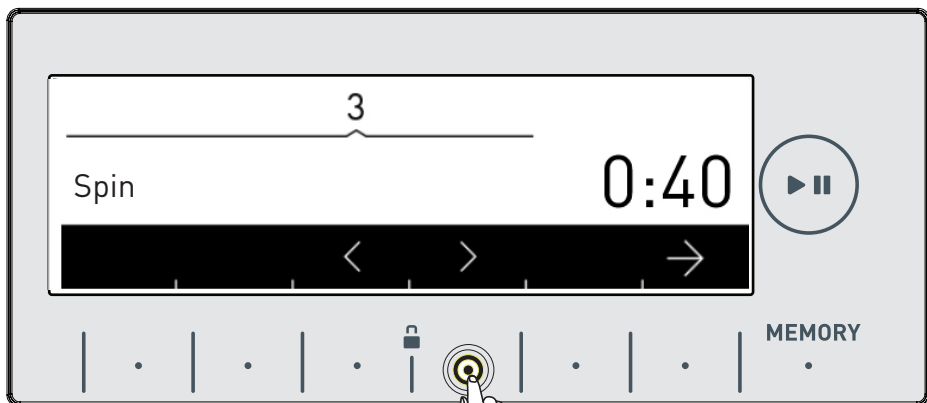



- Pomocou tlačidla so symbolom → môžete aktivovať program, ktorý chcete vybrať.
- Po aktivácii výberu sa elektronický displej automaticky vráti do hlavnej obrazovky programu, ktorý ste vybrali. V tejto obrazovke môžete vybrať ostatné funkcie a môžete spustiť práčku stlačením tlačidla Štart/Pauza.

ÚDRŽBA A ČISTENIE PRÁČKY



Upozornenie!

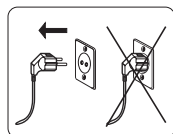

Pred údržbou a čistením práčky ju odpojte od elektrickej energie.

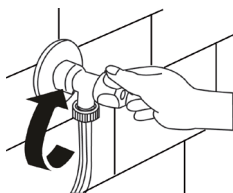

Pred údržbou a čistením práčky zavorte prívod vody.



Upozornenie!

Ak na čistenie použijete čističe s rozpúšťadlom, časti vašej práčky sa môžu poškodiť. Nepoužívajte čistiace materiály s rozpúšťadlami.

Filtre prívodu vody

Filtre slúžia na zabránenie vniknutia cudzích látok do práčky a dajú sa nájsť na strane vodovodného kohútika hadice prívodu vody a na koncoch vodných ventilov pozdĺž hadice prívodu vody vašej práčky. Ak vaša práčka nedokáže privádzať dostatočné množstvo vody napriek tomu, že je otvorený vodovodný kohútik, mali by ste vyčistiť tieto filtre.

- Odpojte konce hadice prívodu vody z vodovodného kohútika a práčky.

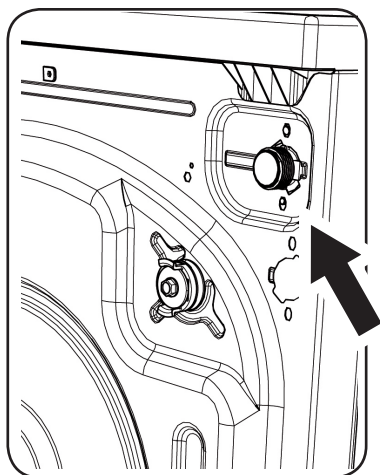

- Pomocou klieští odstráňte filter ventilu prívodu vody práčky. Vyčistite poriadne pomocou vody a kefy.

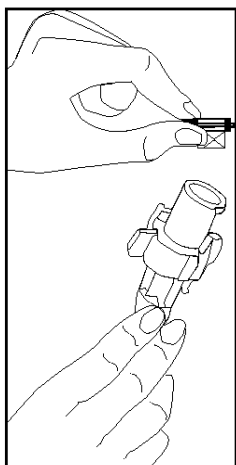

- Rozoberte ručne filter z hadice prívodu vody na strane vodovodného kohútika a vyčistite ho.

- Po vyčistení filtrov ich dajte späť na miesto.

Údržba a čistenie zásuvky na prací prostriedok

• Pracie prostriedky môžu v zásuvke na prací prostriedok a v priehradke zásuvky na prací prostriedok tvoriť zvyšky. Vyberte pravidelne zásuvku na prací prostriedok na odstránenie nahromadených zvyškov. Ak chcete vybrať zásuvku na prací prostriedok zo svojho miesta:

* Vytiahnite úplne zásuvku na prací prostriedok.

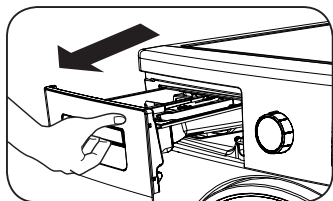

• Stlačte nižšie zobrazenú oblasť vnútri zásuvky na prací prostriedok a pokračujte v ťahaní a vyberaní zásuvky na prací prostriedok zo svojho miesta.

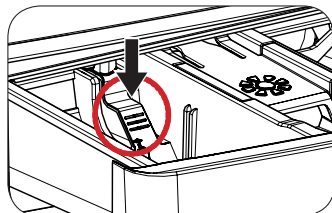
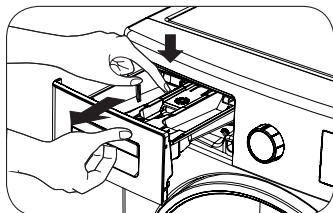

- Vydrhnite kefou a vypláchnite množstvom vody.
- Pozbierajte zvyšky vnútri priehradky zásuvky na prací prostriedok, aby nezapadli do práčky.
- Vysušte zásuvku na prací prostriedok pomocou uteráka alebo suchej handričky a dajte ju späť.
- **Zásuvku na prací prostriedok neumývajte v umývačke riadu.**

Kryt sifónu

Vyberte zásuvku na prací prostriedok zo svojho miesta (pozrite si stranu 99). Odoberte zátku sifónu podľa obrázka a poriadne vyčistite zvyšky zmäkčovadla. Vráťte späť vyčistenú zátku sifónu. Skontrolujte, či úplne sedí na svojom mieste.

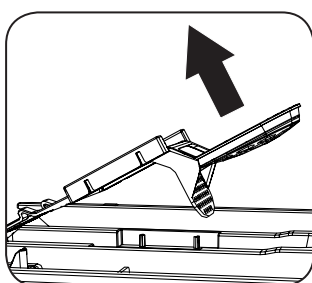
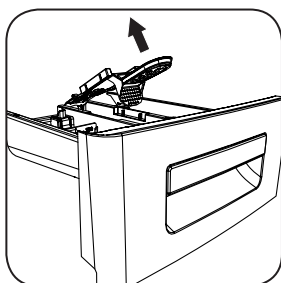
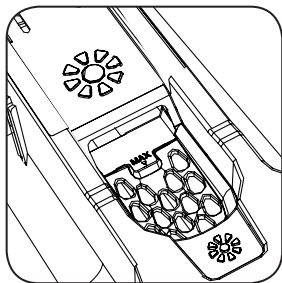

Čistenie bubna

Nenechávajte v práčke kovové časti, ako sú ihla, sponka a mince. Spôsobuje to tvorbu hrdze vnútri bubna. Na vyčistenie týchto škvŕn po hrdzi použite čistiaci prostriedok bez chlóru a dodržiavajte varovania výrobcu čistiaceho prostriedku. Na čistenie hrdzavých škvŕn nikdy nepoužívajte drôtenú kefu ani podobné tvrdé predmety.

Čistenie tela

Vyčistíte vonkajšie telo práčky pomocou nerozožierajúceho nehorľavého čistiaceho prostriedku. Po opláchnutí tela vyčistenej práčky nejakým množstvom čistej vody ju vysušte mäkkou a suchou handričkou.

Údržba a čistenie filtra čerpadla

Táto práčka má filtračný systém, ktorý bráni vláknam z vašej bielizne a iným malým materiálom vniknúť do čerpadla počas vypúšťania po dokončenom cykle prania. Slúži na ochranu a predĺženie životnosti čerpadla. Odporúča sa, aby ste filter čerpadla vyčistili raz za 2 mesiace.

Ak chcete vyčistiť filter čerpadla:

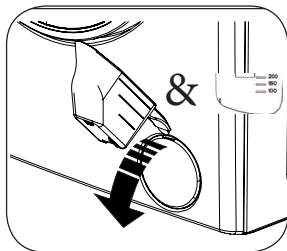

- Na otvorenie krytu čerpadla môžete použiť lopatku na práškový prací prostriedok dodanú s práčkou alebo doštičku na tekutý prací prostriedok.

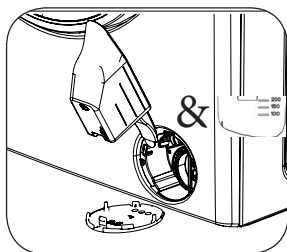

- Dajte koncovú časť plastovej časti do otvoru krytu a zatlačte smerom späť. Kryt sa otvorí.

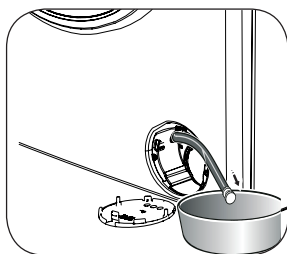

- Vytiahnite čiernu gumenú hadicu, odpojte ju z uchytenia, dajte ju do nádoby pod ňu a odstráňte zátku.

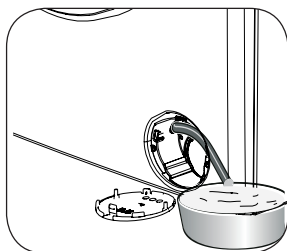

- Zachyťte vypustenú vodu do nádoby.

Poznámka: V závislosti od množstva vody vnútri práčky budete musieť niekoľkokrát vyprázdniť zásobník na zber vody.

- Po vypustení vody dajte späť zátku čiernej gumenej hadice.
- Dajte čiernu gumenú hadicu späť do uchytenia.

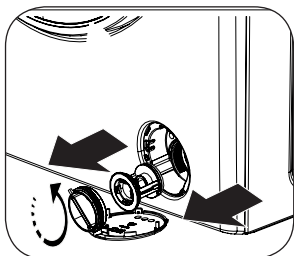

- Uvoľnite kryt filtra jeho otočením proti smeru hodinových ručičiek a vyberte ho pomocou ťahania.

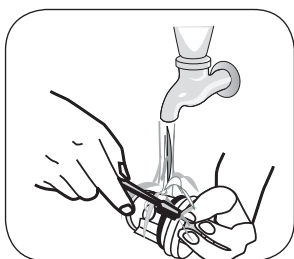

- Pomocou kefy vyčistíte cudzie materiály vnútri filtra.

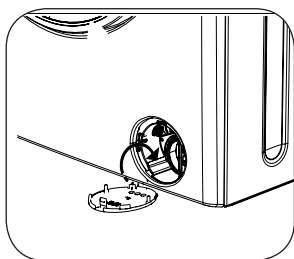

- Po čistení filtra nasadíte kryt filtra a utiahnete ho otáčaním v smere hodinových ručičiek.
- Ak kryt filtra nedáte správne na svoje miesto, bude z neho unikať voda.

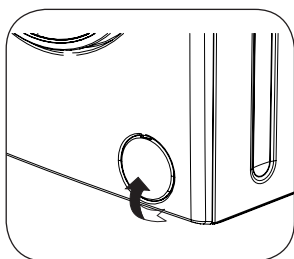

- Kryt čerpadla môžete zatvoriť opačne ako ste ho otvorili.
- Pri zatváraní krytu čerpadla sa uistite, že časti vnútri krytu zapadajú do otvorov na prednom paneli.

Riešenie problémov

Všetky opravy práčky by mal vykonať autorizovaný servis. Ak práčka vyžaduje opravu alebo ak nemôžete vyriešiť problém pomocou nižšie uvedených informácií, mali by ste:

- Odpojiť práčku.
- Zatvoriť vodovodný kohútik.
- Kontaktovať najbližší autorizovaný servis.

PORUCHA	MOŽNÁ PRÍČINA	SPÔSOBY ODSTRÁNENIA
Vaša práčka sa nespustila.	Nie je zapojená.	Zapojte zástrčku do zásuvky.
	Vaša poistka je poškodená.	Vymeňte poistku.
	Došlo k výpadku elektriny.	Skontrolujte hlavné napájanie.
	Nebolo stlačené tlačidlo Štart/Pauza.	Stlačte tlačidlo Štart/Pauza.
	Volič programu je v polohe STOP (vyp.).	Dajte volič programu do požadovanej polohy.
	Dvere práčky nie sú správne zatvorené.	Zatvorte dvere práčky.
Do práčky neprichádza žiadna voda.	Vodovodný kohútik je zatvorený.	Otvorte vodovodný kohútik.
	Skontrolujte hadicu prívodu vody.	Možno je skrútená hadica prívodu vody.
	Možno je zablokovaná hadica prívodu vody.	Vyčistite filtre hadice prívodu vody.(*)
	Filter ventilu prívodu je zablokovaný.	Vyčistite filtre ventilu prívodu.(*)
	Dvere práčky nie sú správne zatvorené.	Zatvorte dvere práčky.

(*) Pozrite si stranu 98

PORUCHA	MOŽNÁ PRÍČINA	SPÔSOBY ODSTRÁNENIA
Z práčky neodteká voda.	Odpadová hadica je upchatá alebo skrútená.	Skontrolujte odpadovú hadicu.
	Filter čerpadla je upchatý.	Vyčistite filter čerpadla.(**)
Práčka vibruje.	Nožičky vašej práčky nie sú nastavené.	Nastavte nožičky práčky. (***)
	Preprava Nie sú odstránené bezpečnostné skrutky.	Odstráňte z práčky prepravné bezpečnostné skrutky (****)
	Vo vašej práčke je iba malé množstvo bielizne.	To nezabráni prevádzke práčky.
	V práčke je príliš veľa bielizne alebo bielizeň nie je rozmiestnená rovnomerne.	Nedávajte viac bielizne ako je odporúčané množstvo a uistite sa, že je rozmiestnená rovnomerne.
	Vaša práčka je na tvrdom povrchu.	Neinštalujte práčku na tvrdé povrchy. Pri inštalácii práčky nechajte priestor 2 cm medzi práčkou a stenami alebo tvrdými povrchmi.

(**) Pozrite si stranu 101



(***) Pozrite si stranu 23

(****) Pozrite si stranu 21

PORUCHA	MOŽNÁ PRÍČINA	SPÔSOBY ODSTRÁNENIA
V zásuvke na prací prostriedok sa vytvorila nadmerná pena.	Použili ste nadmerné množstvo pracieho prostriedku.	Stlačte tlačidlo Start/Pauza. Na odstránenie tvorby peny zmiešajte lyžicu zmäkčovadla s pol litrom vody a nalejte zmes do zásuvky na prací prostriedok. Po 5 – 10 minútach stlačte opäť tlačidlo Start/Pauza. Pri ďalšom praní nastavte správne dávku pracieho prostriedku.
	Použili ste nesprávny prací prostriedok.	V práčke použite iba pracie prostriedky pre automatické práčky.
Neuspokojivý výsledok prania.	Stupeň zašpinenia bielizne nezodpovedá vybranému programu.	Vyberte program vhodný pre úroveň zašpinenia bielizne. (Pozrite si stranu 78 s tabuľkou programov)
	Množstvo použitého čistiaceho prostriedku je nedostatočné.	Nastavte množstvo pracieho prostriedku podľa množstva a zašpinenia vašej bielizne.
	Vo vašej práčke je viac bielizne ako je maximálna kapacita bielizne.	Vložte do práčky také množstvo bielizne, ktoré nepresahuje maximálnu kapacitu práčky.

PORUCHA	MOŽNÁ PRÍČINA	SPÔSOBY ODSTRÁNENIA
Hneď ako sa práčka naplní vodou sa voda vypustí.	Koniec odpadovej hadice je pre práčku príliš nízko.	Dajte odpadovú hadicu do správnej výšky. (*****)
Počas prania nie je v bubne žiadna voda.	Žiadna porucha. Voda je v neviditeľnej časti bubna.	-
Na bielizni sú zvyšky pracieho prostriedku.	Nerozpustené častice niektorých pracích prostriedkov môžu prilnúť k bielizni ako biele bodky.	Vykonajte ďalšie plákanie nastavením práčky na program „Plákanie“ alebo pomocou kefy vyčistíte bodky po vysušení bielizne.
Na bielizni sú zvyšky pracieho prostriedku.	Príčinou takých bodiek môže byť olej, smotana alebo masť.	Pri ďalšom praní dajte maximálne množstvo pracieho prostriedku odporúčané výrobcom pracieho prostriedku.
Odstreďovanie sa nevykoná alebo sa vykoná neskoro.	Žiadna porucha. Aktivoval sa kontrolný systém nerovnomerného naplnenia.	Kontrolný systém nerovnomerného naplnenia sa pokúsi rovnomerne rozmiestniť vašu bielizeň. Po rozmiestnení bielizne začne odstreďovanie. Nabudúce dajte bielizeň do práčky rovnomerne.

(*****) Pozrite si stranu 27.

PORUCHA	MOŽNÁ PRÍČINA	SPÔSOBY ODSTRÁNENIA
<p>System detekcie záťaže na obrazovke nefunguje počas nakladania práčky.</p>	<p>Do práčky ste dali bielizeň bez výberu programu prania alebo sušenia.</p>	<p>Vyberte z práčky bielizeň. Prepnite volič programu do polohy CANCEL (ZRUŠIŤ), vyberte opäť program, ktorý chcete vybrať. Vložte do práčky bielizeň a spustite ju.</p>
<p>Na obrazovke sa zobrazí symbol  a práčka sa nespustí.</p>	<p>V práčke je viac bielizne ako je maximálne množstvo bielizne pre vybraný program prania alebo sušenia.</p>	<p>Odstraňujte z práčky bielizeň, kým nezmizne symbol .</p>
<p>Po sušení zostala bielizeň vlhká.</p>	<p>Nebol vybraný vhodný program sušenia. Možno ste presiahli maximálnu kapacitu záťaže pre vybraný program.</p>	<p>Vyberte program sušenia vhodný pre vašu bielizeň (pozrite si stranu 78 s tabuľkou programov)</p>

Automatické chybové varovania a čo treba spraviť

Vaša práčka je vybavená systémami, ktoré sú pomocou nepretržitej samokontroly počas prania schopné urobiť potrebné opatrenia a upozorniť vás pri poruche.

CHYBOVÝ KÓD



Check the door

MOŽNÁ PORUCHA

Dvere práčky sú otvorené.

ČO TREBA ROBIŤ

Zatvorte dvere práčky.
Ak vaša práčka neustále vykazuje poruchu,
vypnite práčku, odpojte ju a okamžite
kontaktujte najbližší autorizovaný servis.

CHYBOVÝ KÓD



NO WATER

Check water
supply.





MOŽNÁ PORUCHA

Odstavenie vody alebo nízky tlak prívodu vody.

ČO TREBA ROBIŤ

- Možno je zatvorený vodovodný kohútik.
Skontrolujte to.
 - Prívod vody môže byť odrezaný. Skontrolujte to.
 - Ak je to tak, prepnite volič programu do polohy CANCEL (ZRUŠIŤ). Po obnovení prívodu vody môžete vybrať program a spustiť práčku.
 - Tlak prívodu vody môže byť nízky.
Skontrolujte to.
 - Možno je skrútená hadica prívodu vody.
Skontrolujte to.
 - Možno je upchatá hadica prívodu vody.
 - Vyčistíte hadicu prívodu vody a filtre ventilu prívodu.(*)
- Ak problém pretrváva, odpojte práčku, zatvorte vodovodný kohútik a kontaktujte najbližší autorizovaný servis.

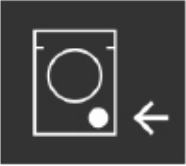
(*) Pozrite si stranu 98.

<p>CHYBOVÝ KÓD</p>	<p> PUMP</p> <hr/> <p>Unplug the machine.</p> 
<p>MOŽNÁ PORUCHA</p>	<p>Čerpadlo je poškodené, je upchatý filter čerpadla alebo došlo k poruche elektrického pripojenia čerpadla.</p>
<p>ČO TREBA ROBIŤ</p>	<p>Vyčistite filter čerpadla.(**) Ak problém pretrváva, kontaktujte najbližší autorizovaný servis.</p>
<p>CHYBOVÝ KÓD</p>	<p> FILTER</p> <hr/> <p>Check filter.</p> 
<p>MOŽNÁ PORUCHA</p>	<p>Čerpadlo je poškodené, je upchatý filter čerpadla alebo došlo k poruche elektrického pripojenia čerpadla.</p>
<p>ČO TREBA ROBIŤ</p>	<ul style="list-style-type: none"> - Možno je upchatý filter čerpadla. - Vyčistite filter čerpadla. (**) - Odpadová hadica môže byť upchatá alebo skrútená. - Skontrolujte odpadovú hadicu. - Ak problém pretrváva, kontaktujte najbližší autorizovaný servis.

(**) Pozrite si stranu 101.

CHYBOVÝ KÓD



OVERFLOW

Close tap.



MOŽNÁ PORUCHA

V práčce je nadmerné množstvo vody.

ČO TREBA ROBIŤ

Práčka sama vypustí vodu.
Po vypustení vypnite práčku a odpojte ju.
Zatvorte vodovodný kohútik a kontaktujte
najbližší autorizovaný servis.

CHYBOVÝ KÓD



VOLTAGE

Out of range.



MOŽNÁ PORUCHA

Napätie elektrickej siete je príliš vysoké alebo nízke.

ČO TREBA ROBIŤ

Možno dochádza ku kolísaniu energie dodávanej do práčky. Skontrolujte uzemnenie zásuvky, do ktorej je pripojená práčka. Nechajte elektrikárom zmerať množstvo napätia prichádzajúceho do vášho domu. Ak v elektrine nie je žiadny problém, odpojte práčku a kontaktujte najbližší autorizovaný servis.



www.sharphomeappliances.com





Service & Support

Visit Our Website

sharphomeappliances.com

52344173

SHARP

Be Original.