



# ES-HDD0147WC-EE

Skalbimo / Džiovinimo

LT

Naudojimo vadovas

**SHARP**

Be Original.



# **PRIEŠ PRADEDANT NAUDOTI SKALBYKLĘ**

## **Tinkamas naudojimas**



- Perskaitykite šį naudotojo vadovą.
- Jūsų įsigyta skalbyklė skirta buitiniam naudojimui. Jei šis gaminys naudojamas komerciniais tikslais, garantija nėra taikoma.
- Neprileiskite savo gyvūnėlių arti skalbyklės.
- Prieš pajungdami skalbyklę, apžiūrėkite jos pakuotę, o išpakavę – ir išorinį įrenginio paviršių. Nejunkite pažeistų skalbyklių ar tų, kurių pakuotė buvo praplėšta.
- Pasirūpinkite, kad skalbyklę pajungtų tik įgaliojta techninės priežiūros firma. Bet kokie ne įgaliojto techninės priežiūros centro darbai su skalbykle panaikina jai suteikiamą garantiją.
- Šis įrenginys nėra skirtas naudoti asmenims (įskaitant vaikus) su ribotomis fizinėmis, jutimo ar protinėmis galimybėmis ar neturintiems pakankamai patirties ir žinių, kaip saugiai naudotis šio įrenginiu be už jų saugumą atsakingo asmens priežiūros.
- Šioje skalbyklėje skalbkite tik tokius skalbinius, kurių gamintojas etiketėse nurodo, jog galima skalbti ir džiovininti skalbyklėje.

• Išsukti transportavimo varžtus privaloma jau prieš pirmąjį naudojimą. Naudojant skalbyklę su neišsuktais transportavimo varžtais, ji tinkamai neveiks ir taip prarasite teisę į garantinį aptarnavimą.

• Jūsų skalbyklės garantija netaikoma dėl žalos, kurią padaro išoriniai veiksniai (potvyniai, gaisras, graužikai ir pan.).

• Neišmeskite šio naudojimo vadovo: laikykite jį saugioje vietoje, kadangi ateityje jo gali prireikti jums ar kitam naudotojui.

## **Bendrieji įspėjimai**

• Kad skalbyklė veiktų idealiai, ji turi būti laikoma 15-25° temperatūroje.

• Užšalusios žarnos gali suplyšti ir sprogti. Vietose, kur temperatūra yra žemiau nulio laipsnių, elektroninė plokštė gali patikimai neveikti.

• Įsitikinkite, kad drabužių, kuriuos dedate skalbti, kišenėse nebūtų pašalinių daiktų (vinių, adatų, monetų, žiebtuvėlio, degtukų, segtukų ir t. t.). Tokie pašaliniai daiktai gali sugadinti skalbyklę.

• Prieš pradėdami naudoti skalbyklę, galite susisiekti su artimiausiu įgaliotu techninės priežiūros centru ir prašyti nemokamos pagalbos, kaip ją pajungti, valdyti ir naudoti.

- **Pirmąjį skalbimą rekomenduojama atlikti įpylus 1/2 skalbiklio normos į skalbiklių skyrelio 2 sekciją ir paleisti skalbyklę be jokių skalbinių „Būgno valymo“ programa. (Žr. programų lentelę 85 psl.)**
- Skalbiklį ar audinių minkštiklį įpilkite į skyrelį prieš kiekvieną skalbimą, kadangi skalbiklis ar minkštiklis, veikiami ilgo sąlyčio su oru, gali palikti nuosėdų.
- Jei ketinate nenaudoti skalbyklės ilgesnį laiką, patartina išjungti ją iš maitinimo tinklo ir užsukti vandens tiekimo į skalbyklę čiaupą. Taip pat turėtumėte palikti praviras skalbyklės dureles, kad nuo drėgmės nesusidarytų nemalonių kvapų.
- Naujoje skalbyklėje gali būti likę šiek tiek vandens po atliktų kokybės kontrolės bandymų gamybos procese. Skalbyklei tai nedaro jokios žalos.
- Dokumentų maišelį su naudotojo vadovu, kuris buvo įdėtas į jūsų įsigytą skalbyklę, laikykite vaikams ir kūdikiams nepasiekiamoje vietoje, kad išvengtumėte uždusimo pavojaus.
- Šalia dokumentų supakuotas smulkias dalis laikykite kūdikiams ir vaikams nepasiekiamoje vietoje.
- Mirkymo programas naudokite tik skalbdami ypač purvinius skalbinius.

- Negalima viršyti skalbimo ar džiovinimo programoje nurodyto maksimalaus skalbinių kiekio.
- Bet kokio gedimo atveju pirmiausia išjunkite įrenginį iš maitinimo tinklo ir užsukite vandens tiekimo čiaupą. Nebandykite remontuoti patys: visada konsultuokitės su artimiausiu įgaliotu techninės priežiūros centru.
- Draudžiama atidaryti skalbiklių skyrelį, kol įrenginys atlieka skalbimą.
- Draudžiama priverstinai atidaryti dureles, kol įrenginys atlieka skalbimą.
- Prašome vadovautis gamintojų nurodymais, susijusiais su audinių minkštiklių ar panašių produktų naudojimu skalbyklėse.
- Skalbyklei atliekant džiovinimo programą, neišjunkite jos, kol programa nesibaigs.

Jei būtina tą padaryti, greitai išimkite skalbinius ir patieskite tinkamoje vietoje, kad šie atvėstų.

- Skalbyklę statykite tokioje vietoje, kad galėtumėte iki galo atidaryti dureles. (Nestatykite skalbyklės ten, kur negalėtumėte iki galo atidaryti durelių.)
- Skalbyklę statykite tokiose vietose, kur užtikrinama ventilacija ir nuolatinė oro cirkuliacija.



## Įspėjimai saugos klausimais

Privalote perskaityti šiuos įspėjimus. Šių įspėjimų nepaisymas kelia mirtinų sužeidimų grėsmę jums ar jūsų artimiesiems.



## Nudegimo rizika!

- Nelieskite vandens išleidimo žarnos ir paties vandens jo išleidimo metu, kadangi skalbimo metu įrenginys gali įkaisti.
- Po džiovinimo proceso atidarykite skalbyklės dureles iki galo. Nelieskite durelių stiklo. Dėl aukštos temperatūros gali kilti nudegimo pavojus.



## Elektros smūgio rizika!

- Nenaudokite kištukinio lizdo šakotuvų ar ilgintuvų.

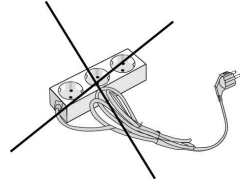

- Nejunkite į netvarkingą lizdą ar į lizdus su netvarkingais laidais.
- Išjungdami iš kištukinio lizdo, joku būdu netraukite kištuko už laido.
- Laikykite už paties kištuko.
- Netraukite ir nekiškite kištuko į kištukinio lizdo šakotuvą šlapiomis rankomis, kad išvengtumėte elektros smūgio.
- Draudžiama liesti skalbyklę šlapiomis rankomis ar kojomis.
- Esant netvarkingam maitinimo laidui, susisieki su artimiausiu įgaliotu techninės priežiūros centru.





## Užtvindymo rizika!

- Prieš kabindami vandens išleidimo žarną ant kriauklės, patikrinkite, ar vanduo bėga greitai, ar ne.
- Imkitės reikiamų atsargumo priemonių, kad pakabinta žarna neiškristų.
- Atgalinio pliūpsnio jėga iš žarnos, kuri netinkamai pritvirtinta, gali ją išjudinti. Imkitės reikiamų priemonių, kad kriauklės kamštis jos neužkimštų.

## **Sprogimo rizika!**

- Jūsų skalbyklėje veikia džiovinimo funkcija. Įsitinkite, kad tokios medžiagos kaip dėmių valikliai, kuriuos užpylėte ant skalbinių, būtų tinkamai išskalauti ir išvalyti. Priešingu atveju, naudojant džiovinimo funkciją, gali atsirasti sprogimo rizika.

## **Gaisro rizika!**

- Skalbyklėje negalima džiovinti neskalbtų, sausų skalbinių.
- Nelaikykite degių ar sprogių skysčių šalia skalbyklės.
- Skalbiniai su aliejaus, acetono, alkoholio, degalų, žibalo, dėmių valiklio, terpentino, vaško ir vaško valiklio dėmėmis, prieš džiovinant, pirmiausia turi būti išskalbiami su padidintu skalbiklio kiekiu ir karštu vandeniu. Priešingu atveju, naudojant džiovinimo funkciją, gali kilti gaisro pavojus.
- Jei žadate nustatyti skalbimo ir džiovinimo programą, nedėkite skalbiklio dozavimo indelio / rutulio į skalbyklės būgną. Tokie daiktai gali kelti gaisro pavojų.

- Skalbinių **negalima džiovinti skalbyklėje** toliau išvardintomis sąlygomis dėl gaisro rizikos:
  - Jei skalbiniai nėra išskalbti.
  - Jei iš skalbinių iki galo nepašalintos alyvos ar kitos dėmės (aliejaus, balzamo ar kosmetikos priemonių, virtuvės kempinės ir t. t.).
  - Skalbiniai, valyti su pramoninėmis cheminėmis medžiagomis.
  - Skalbiniai, turintys daug porolono-gumos-kempinės ar guminių medžiagų detalių.
  - Iš gumos, kempinės (latekso), pagamintų medžiagų, dušo užuolaidų, gaminių iš vandeniui nelaidžių audinių ar drabužių su tokiomis medžiagomis, kaip ir porolonu užpildytų pagalvių, skalbyklėje džiovinti negalima.
  - Pažeisti kimštiniai daiktai (pagalvės, striukės). Išsikišusios porolono dalys džiovinimo proceso metu gali užsidegti.
  - Siera, esanti dažų valikliuose, gali paskatinti koroziją, todėl skalbyklėje draudžiama naudoti dažų valiklius.
  - Užtikrinkite, kad tarp skalbinių nepaliktumėte skalbiklių dangtelių. Džiovinimo metu plastikiniai dangteliai gali išsilydyti ir taip sugadinti skalbyklę bei skalbinius.
  - Skalbinius, kurie buvo valomi dėmių valikliu, prieš skalbimą būtina gerai išskalauti.

- Skalbyklėje draudžiama naudoti gaminius, turinčius tirpiklių.
- Dėdami skalbinius į skalbyklę, išimkite iš kišenių visus daiktus (vinis, sąvaržėles, žiebtuvėlj, degtukus ir t. t.). **Jie gali sukelti gaisro ir sprogimo riziką.**



## **Nukritimo ir susižeidimo rizika!**

- Nelipkite ant skalbyklės. Gali sulūžti viršutinis jos dangtis, todėl galite susižeisti.
- Pajungdami skalbyklę, tvarkingai sudėkite žarną, laidą ir pakuotę. Galite užkliūti ir apvirsti.
- Neapverskite skalbyklės dugnu į viršų arba ant šono.
- Nekelkite skalbyklės už išsikišančių dalių (skalbiklių skyrelio, durelių). Šios dalys gali lūžti, ir dėl to galite susižeisti.
- Jei, pajungus skalbyklę, tokios dalys kaip žarnos ir laidai tinkamai nesudedami į vietą, iškyla rizika užkliūti ir susižeisti.

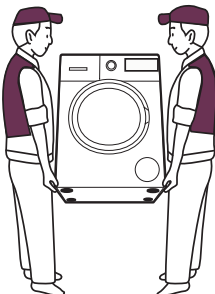

Nešti skalbyklę turi 2 ar daugiau žmonių.



## Vaikų sauga!

- Neleiskite vaikams žaisti su skalbykle. Tai – elektra varomas prietaisas.
- Nepalikite vaikų be priežiūros netoli skalbyklės. Vaikai gali įstrigti skalbyklėje.
- Kol skalbyklė atlieka darbą, jos durelių stiklas ir paviršius gali būti labai įkaitę.
- Todėl labai svarbu, kad vaikai skalbyklės neliestų, kadangi gali nudegti odą.
- Pakuotės medžiagas laikykite vaikams nepasiekiamoje vietoje.
- Prarijus skalbiklio ar priežiūros priemonių, gali pasireikšti apsinuodijimas; po kontakto su oda gali būti suerzinamos akys ir oda. Skalavimo priemonės laikykite vaikams nepasiekiamoje vietoje.

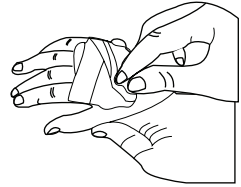

# PAKUOTĖ IR APLINKOSAUGA

## ATSAKINGAS PAKUOTĖS IR SENOS SKALBYKLĖS UTILIZAVIMAS

### Įpakavimo medžiagų utilizavimas

Įpakavimo medžiagos saugo skalbyklę nuo galimų pažeidimų ją transportuojant. Nuvežkite įpakavimo medžiagas perdirbimui. Perdirbamos medžiagos leidžia sutaupyti žaliavinių medžiagų ir mažina atliekų kiekius.

### Senos skalbyklės utilizavimas

Senuose elektriniuose prietaisuose gali būti dalių, kurias dar galima panaudoti.

Tad niekada neišmeskite senų, nenaudojamų prietaisų į šiukšles.



Pasirūpinkite, kad jūsų pasenusių elektroninių ar elektrinių prietaisų dalys būtų panaudojamos iš naujo, atiduodami juos į artimiausius surinkimo taškus.

**Dėl vaikų saugumo užtikrinkite, kad nenaudojami prietaisai būtų laikomi atitinkamoje vietoje, kol išgabensite juos iš namų.**

# INFORMACIJA APIETAI, KAIP SUTAUPYTI IR EFEKTYVŲ NAUDOJIMĄ

Svarbi informacija, padedanti efektyviau išnaudoti jūsų įsigytą skalbyklę:

- Į skalbyklę dedamų skalbinių kiekis neturi viršyti nurodyto maksimalaus leistino kiekio. Skalbyklė veiks efektyviau, jei jos neperkrausite.
- Jei, skalbdami nesmarkiai ar vidutiniškai suteptus drabužius, nenaudosite mirkymo programų, sutaupysite elektros energijos ir vandens.

# JŪSŲ ĮRENGINIO APŽVALGA

## Išvaizda

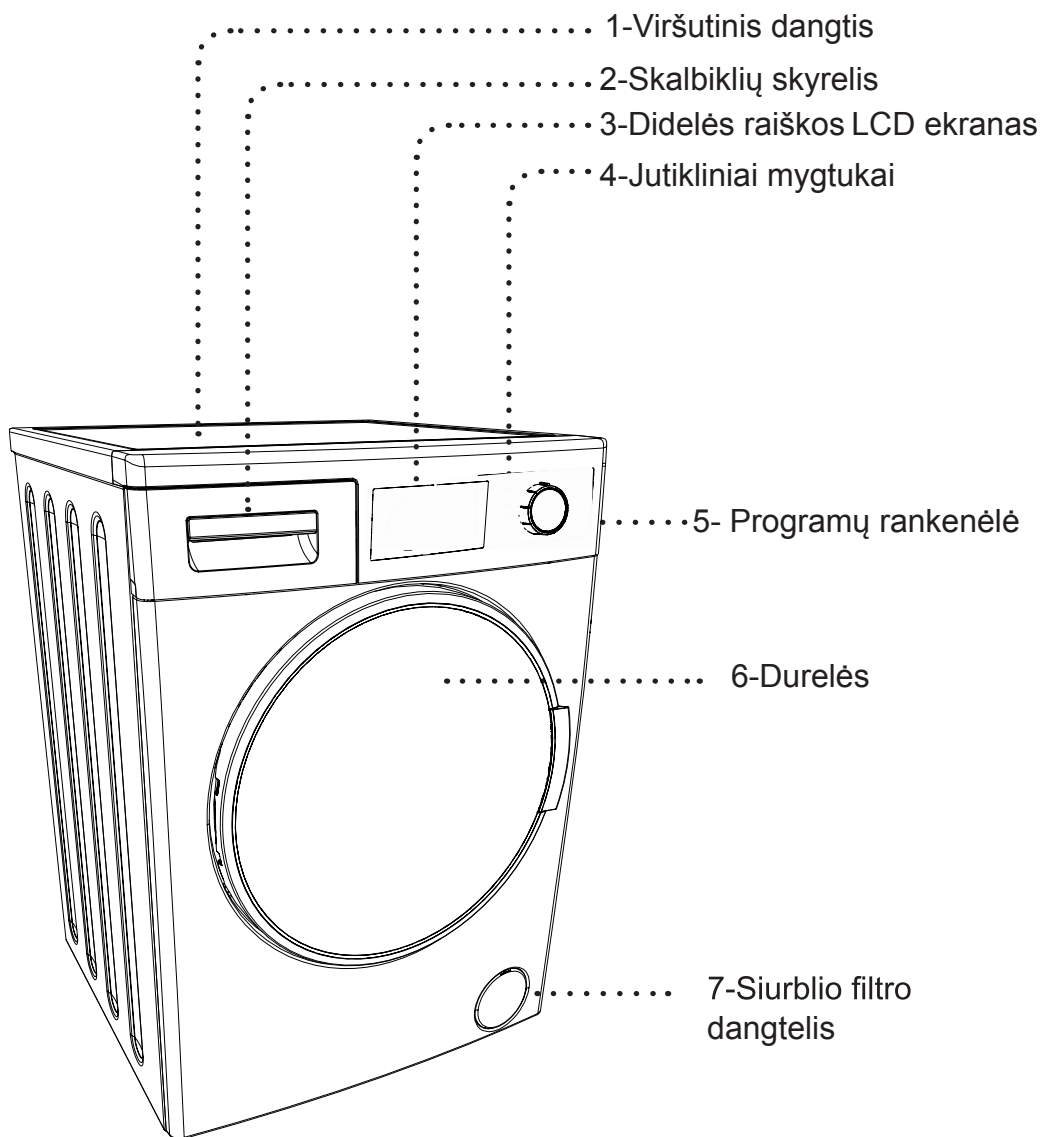



# Išvaizda

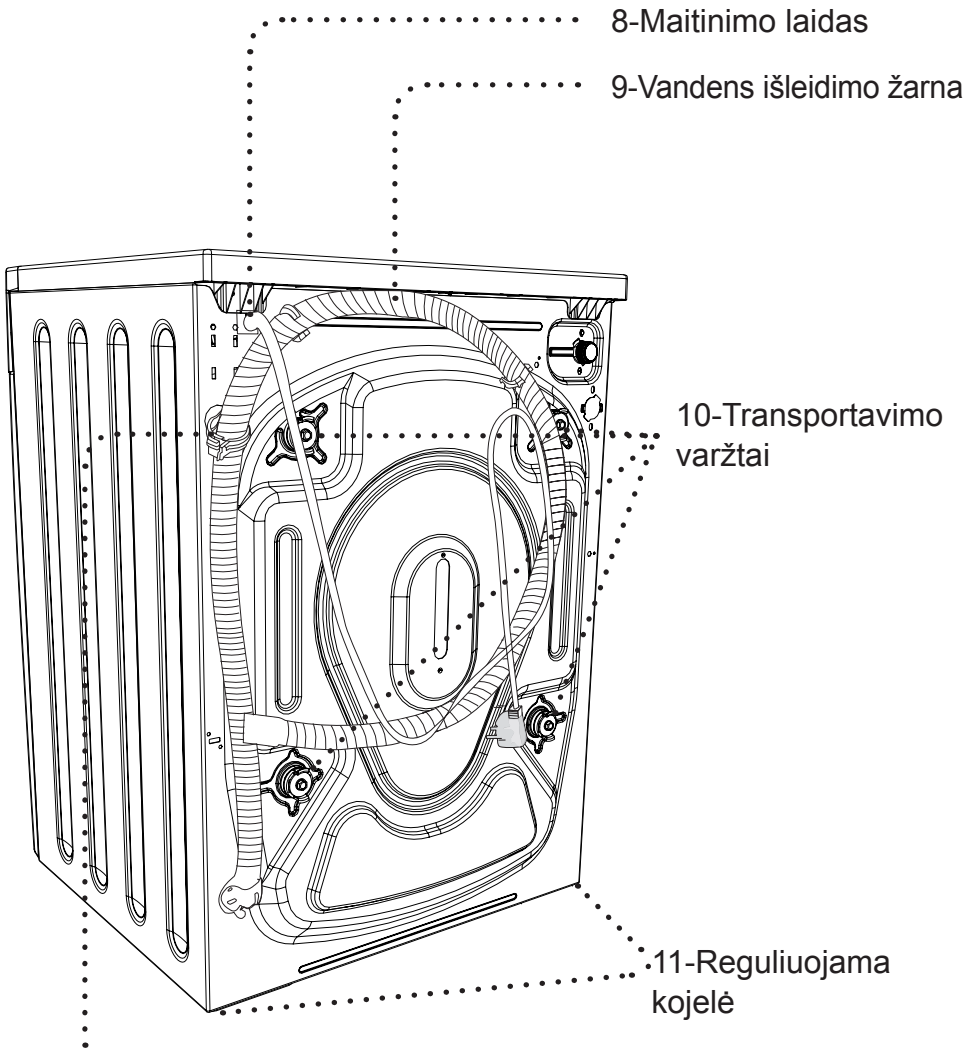

12-Plastikinis vandens išleidimo žarnos laikiklis:  
(Jei ištraukiama ši plastikinė dalis, tai atsilieps skalbyklės veikime. Jokiomis sąlygomis neištraukite šios plastikinės dalies.)

# Techninės specifikacijos

Maksimalus skalbinių kiekis (sausų) skalbiant (kg)	10,0
* Maksimalus skalbinių kiekis (kg) džiovinant	6,0
Gręžimo greitis (aps./min)	1400
Programų skaičius	15
Darbinė įtampa / dažnis (V / Hz)	220-240 / 50
Vandens slėgis (Mpa)	Maksimalus: 1 Minimalus: 0,1
Matmenys (A x P x G) (mm)	845x597x582
• Skalbyklėje negalima džiovinti neskalbtų, sausų skalbinių.	

# SKALBYKLĒS PAJUNGIMAS

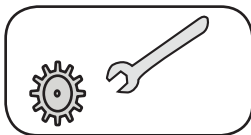

Pasirūpinkite, kad skalbyklę pajungtų tik įgaliota techninės priežiūros firma.

## Transportavimo varžtų išsukimas

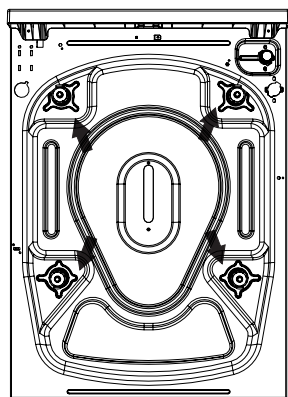

Prieš naudodami skalbyklę, turite išsukti transportavimo varžtus galinėje įrenginio pusėje.

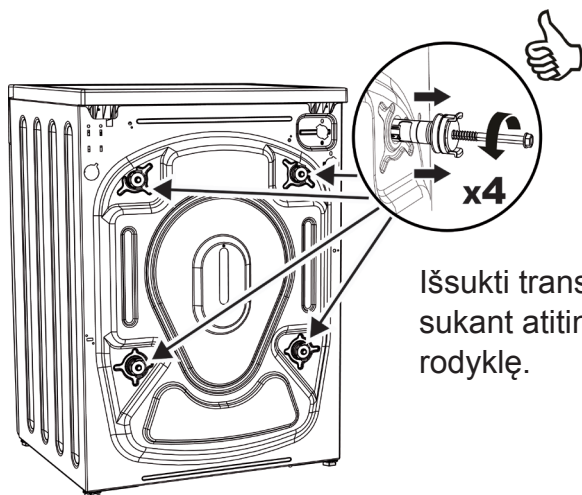

Išsukti transportavimo varžtus reikia sukant atitinkamu raktu prieš laikrodžio rodyklę.

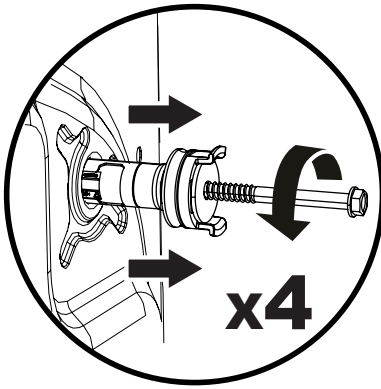

Atsukus, juos ištraukti. Išsuktus transportavimo varžtus reikia pasidėti, kad galėtumėte panaudoti ateityje, jei skalbyklę tectų vėl pergabenti, pavyzdžiui, kraustantis į kitą namą.

**PASTABA:** išsukti transportavimo varžtus privaloma jau prieš pirmąjį naudojimą. Dėl neišsuktų transportavimo varžtų atsiradusiems gedimams netaikoma garantija.

Į išsuktų transportavimo varžtų angas įstatykite specialius plastikinius dangtelius, kurie sudėti priedų maišelyje.

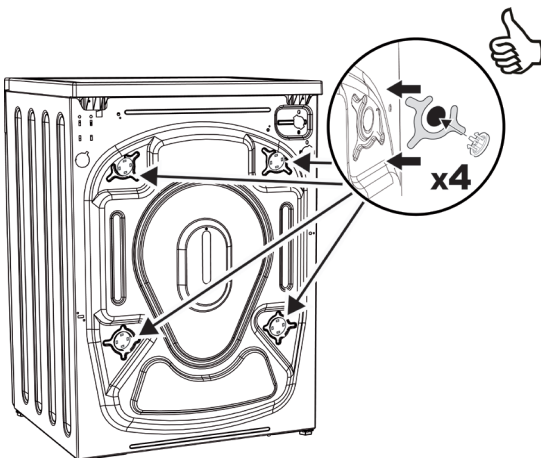

# Skalbyklės pastatymas ir reguliuojamų kojelių reguliavimas

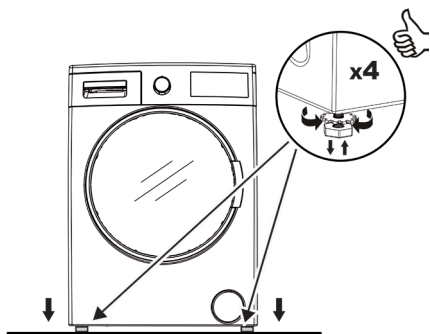

Nestatykite skalbyklės ant kilimo ar tokių grindų, kurios trukdytų pagrindo ventiliacijai.

Siekiant užtikrinti tylų skalbyklės veikimą be vibracijos, ją reiktų statyti ant neslidžių, tvirtų grindų.

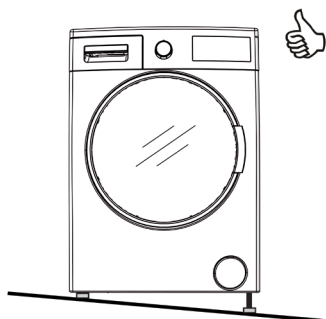

Skalbyklės tiesumą galite reguliuoti, matuodami viršutinę dalį.

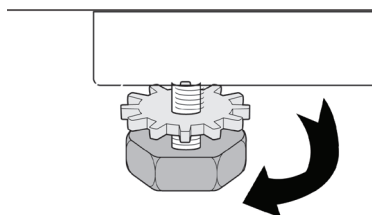

Skalbyklės tiesumą galite reguliuoti kojėlėmis.

- Atleiskite plastikinę reguliavimo veržlę.
- Sukdami kojeles, galite jas paaukštinti ar pažeminti.

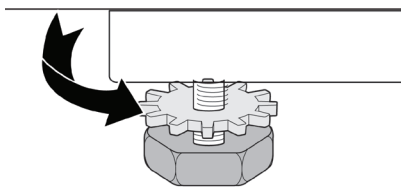

- Tinkamai subalansavę aukštį, priveržkite plastikinę reguliavimo veržlę.



- Jokiu būdu nekiškite kartono, medžio ar panašių medžiagų po skalbykle, norėdami ją stabilizuoti ant grindų.
- Plaudami grindis aplink skalbyklę, būkite atidūs, kad neišderintumėte kojelių.



## Jungimas į elektros tinklą

• Jūsų įsigyta skalbyklė-džiovyklė maitinama iš 220-240 V 50 Hz tinklo.

• Jūsų skalbyklės maitinimo laido gale yra kištukas su žeminiu.

• Šį kištuką turite įstatyti į žemintą 10 amperų kištukinį lizdą. Maitinimo linijos saugiklis taip pat turi būti 10 amperų.

Jei neturite tokius duomenis atitinkančio kištukinio lizdo, kreipkitės į kvalifikuotą elektriką, kad įrengtų.

• Mes neprisiimame atsakomybės dėl nuostolių, atsirandančių dėl įrenginio naudojimo be žemavimo.

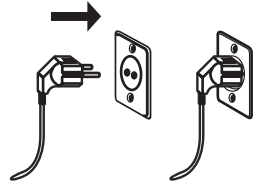

**Pastaba:** skalbyklės naudojimas, esant silpnesnei įtampai, įtakos trumpesnį jos tarnavimo laiką bei prastesnį skalbimą.

## Jungimas į vandentiekį

- Į skalbyklę atveskite tik šalto vandens tiekimą.
- Naudokite tik naujas vandens tiekimo žarnas, kurios pridėtos prie skalbyklės, arba įsigytas iš įgalioto pardavėjo.

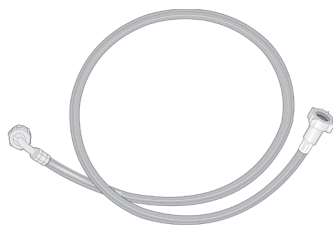

- Pakuotėje yra 1 žarnos tarpinė, apsauganti sujungimo vietą nuo nesandarumo. Uždėkite tą tarpinę ant naujos vandens tiekimo žarnos galo iš čiaupo pusės.

- Prijunkite baltą vandens tiekimo žarnos galą prie vandens įvado vožtuvo galinėje skalbyklės pusėje. Rankomis priveržkite plastikines sujungimų dalis.

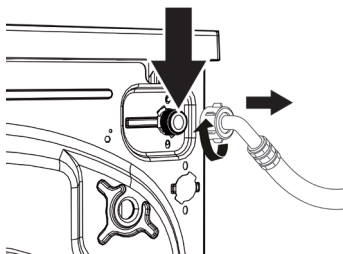

- Kitą žarnos galą prijunkite prie 3/4" srieginio vandentiekio čiaupo. Rankomis priveržkite plastikines sujungimų dalis.

- Situacijose, kai nesijaučiate užtikrinti savo sugebėjimais, pasirūpinkite, kad šį darbą atliktų kvalifikuotas santechnikas.

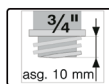
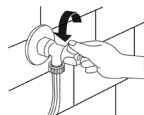
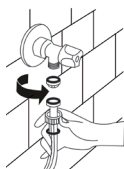

- Įsitinkite, kad po jungimo darbų sujungimo vietos yra sandarios.
- 0,1-1 Mpa slėgio vandens srovė leis efektyviau naudoti jūsų skalbyklę (0,1 Mpa slėgis reiškia, kad per iki galo atsuktą čiaupą per minutę išbėgs virš 8 litrų vandens).
- Patikrinkite, kad naujos vandens tiekimo žarnos nebūtų perlenktos, sutrūkusios, suspaustos ar pakeisto dydžio.



**Pastaba:** junkite tik prie naujos skalbyklės pridėtas vandens tiekimo žarnas. Jokių būdu nenaudokite senų, naudotų ar pažeistų vandens tiekimo žarnų.

## Jungimas į kanalizaciją

- Prijunkite vandens išleidimo žarną prie skylės į nuotėkų vamzdį ar specialią atšaką prie kriauklės sifono, kuris būtų ne aukščiau kaip 80 cm aukštyje.

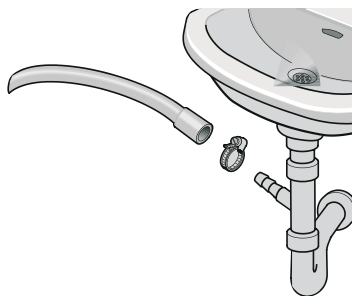

- Jokių būdu nebandykite prailginti vandens išleidimo žarnų, jas sujungdami.
- Nedėkite vandens išleidimo žarnos į jokią talpą, kibirą ar vonią.
- Pasirūpinkite, kad vandens išleidimo žarna nebūtų perlenkta, užspausta ar prailginta.

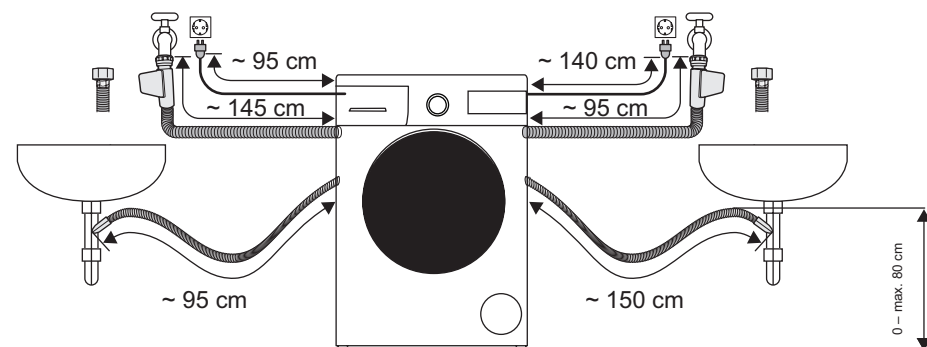

# VALDYMO SKYDELIS

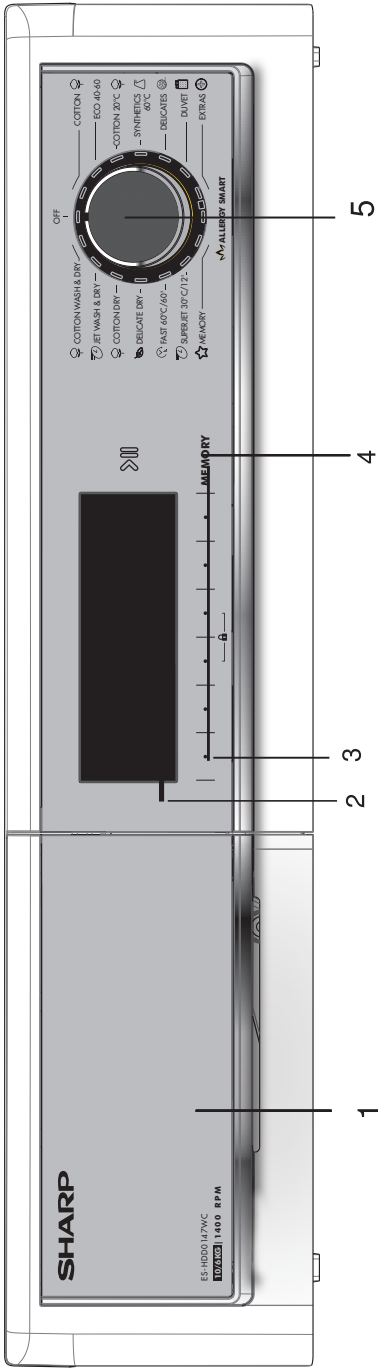

## 1- Skalbiklių skyrelis

**2- Informacinis ekranas:** šiame ekrane galite matyti pasirinktų skalbimo ar džiovinimo programų funkcijas bei gauti informaciją apie jų eigą.

**3-Parametrų reguliavimo ir papildomų funkcijų mygtukai:** šie mygtukai yra jutikliniai. Norėdami ką nors pasirinkti, užtenka švelniai juos priliesti.

## 4-Jungimo / paūzės („Start/Pause“) mygtukas:

šiuo mygtuku galite paleisti skalbyklę ir ją pristabdyti.

**5- Programų rankenėlė:** norimą programą galite pasirinkti programų rankenėle. Skalbimo programą galite pasirinkti, sukdamė rankenėlę į abi puses. Įsitinkinkite, kad programų rankenėlę pasukote tiksliai prie tos programos, kurią norite naudoti.

# Bendras skalbiklių skyrelio vaizdas

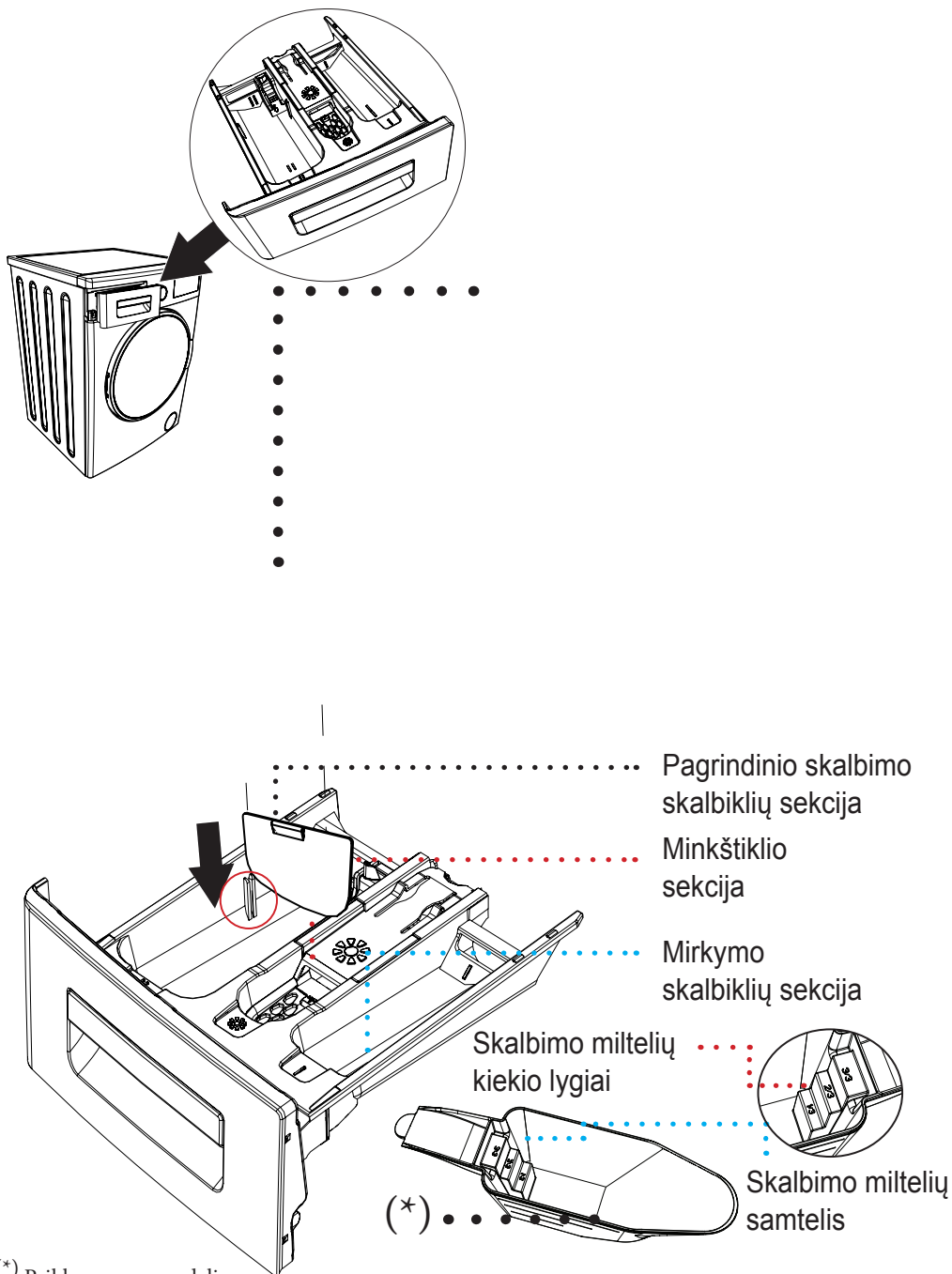

(\*) Priklauso nuo modelio

## Skalbiklių skyrelio sekcijos



### Skalbiklio sekcija pagrindiniam skalbimui:

Į šią sekciją pilami tik skalbikliai (skysti ar milteliai) arba priemonės nuo kalkių nuosėdų. Skysto skalbiklio įdėklą rasite naujos skalbyklės viduje. (\*)

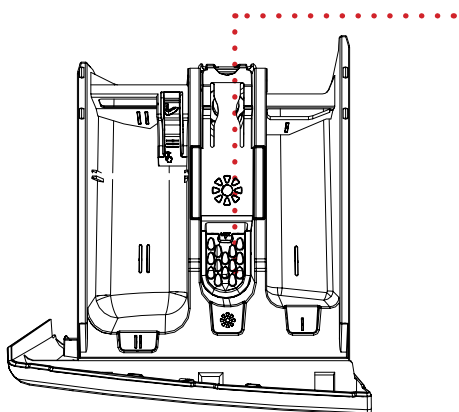

### Minkštiklio, krakmolo, ploviklio sekcija:

Į šią sekciją pilamos tokios priemonės kaip skalbinių minkštikliai (patartina naudoti tokį priemonių kiekį ir tipą, kokį rekomenduoja gamintojas). Kartais audinių minkštiklio gali likti šioje sekcijoje. To priežastis yra tai, kad minkštiklis – nepakankamai skystas. Kad taip nenutiktų, rekomenduojama naudoti skystesnius minkštiklius arba juos atskiesti.

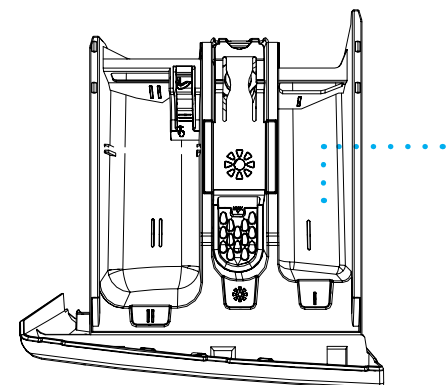

### Skalbiklio sekcija mirkymui:

Ši sekcija naudojama tik pasirinkus mirkymo funkciją. Mirkymo funkciją naudoti rekomenduojama tik su labai nešvariais skalbiniais. Apie skalbiklių skyrelio priežiūrą skaitykite 99 psl.

(\*) Priklauso nuo modelio

## Programų rankenėlė



Norimą skalbimo programą galite pasirinkti programų rankenėle. Skalbimo programą galite pasirinkti, sukdami rankenėlę į abi puses. Įsitikinkite, kad programų rankenėlę pasukote tiksliai prie tos programos, kurią norite naudoti.

• 78 psl. pateikta programų ypatybių lentelė.

# Skalbyklės nustatymai

Norėdami atlikti skalbyklės-džiovyklės nustatymus pirmą kartą:

- Įjunkite įrenginį į maitinimo tinklą.
- Atsukite vandens čiaupą.
- Pasukite programų rankenėlę.

## Kalbos nustatymas

- Pirmiausia ekrane pasirodys meniu kalbos nustatymas.

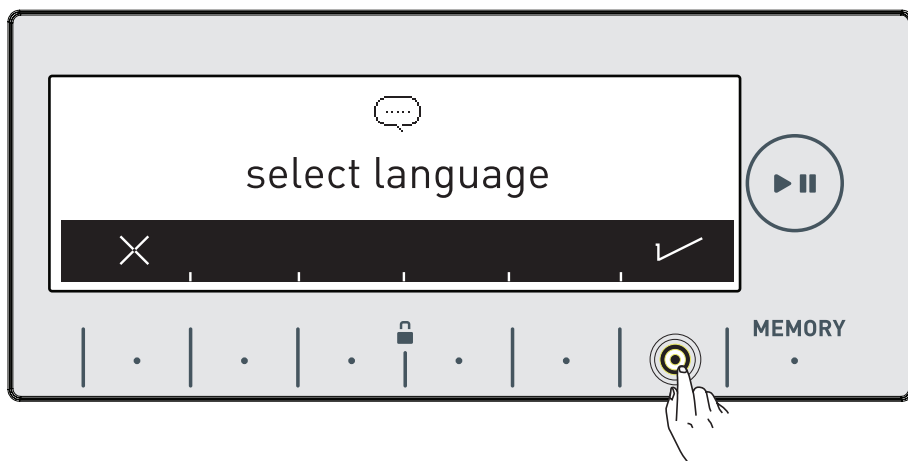

- ✓ simboliu pažymėtu mygtuku pasirinkite pageidaujama meniu kalbą.
- ✗ simboliu pažymėtu mygtuku galite uždaryti kalbos pasirinkimo langą, jos nepasirinkdami.

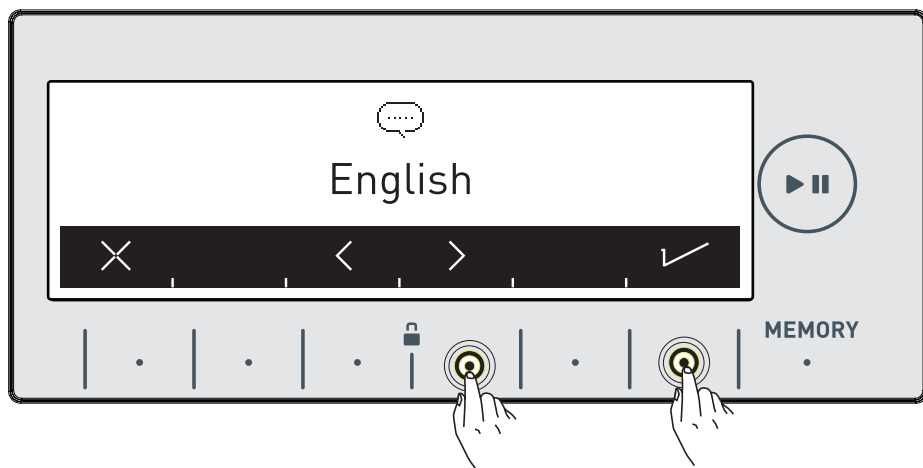

- < > simboliu pažymėtais mygtukais pasirinkite pageidaujamą meniu kalbą.
- ✓ simboliu pažymėtu mygtuku patvirtinkite pasirinktą kalbą.

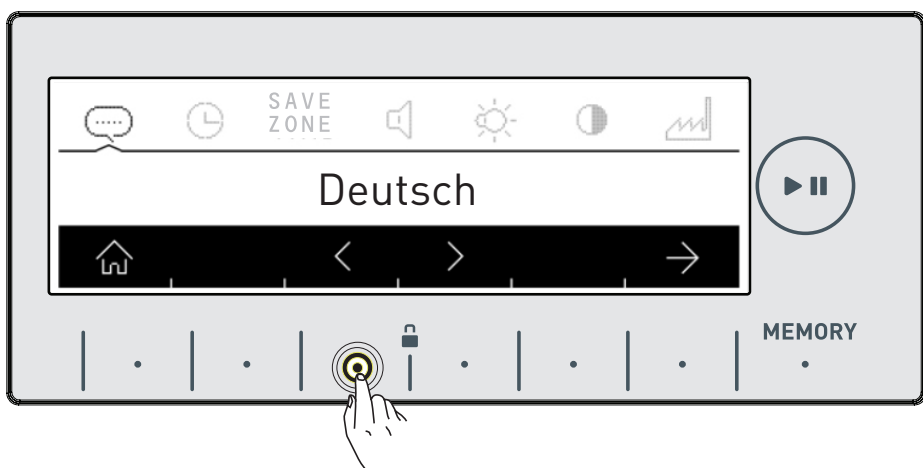

- Norėdami pakeisti meniu kalbą, galite ją pasirinkti kalbos pasirinkimo lange < > simboliu pažymėtais mygtukais.

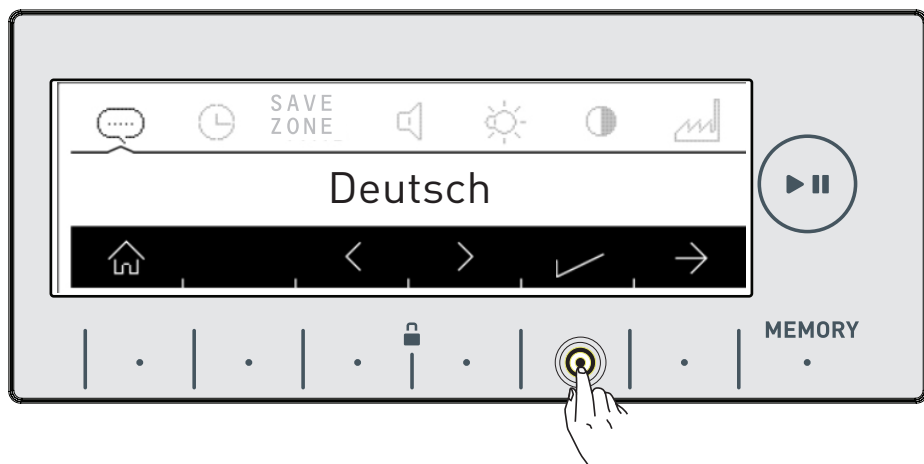

- Norėdami išsaugoti kalbos nustatymus, spauskite ✓ simboliu pažymėtą mygtuką.
- Ekrane bus prašoma patvirtinti pasirinktą kalbą.

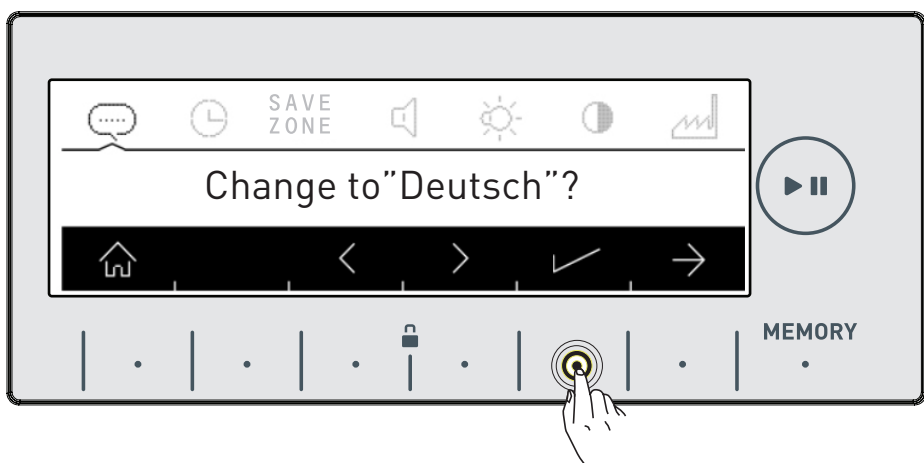

- Norėdami patvirtinti pasirinkimą, spauskite ✓ simboliu pažymėtą mygtuką.



- Jei manote, kad pasirinkote ne tą kalbą, kurios norėjote, spauskite ✕ mygtuką ir pasirinkite kalbą iš naujo.
- Patvirtinus kalbos pakeitimą, suaktyvinama pasirinkta kalba.



## SAVE ZONE **GUj YNcbY** nustatymas (Ekonomiškas laiko intervalas)

- Elektros energijos sąnaudų kaina skiriasi pagal paros laiko intervalus, nustatytus elektros tiekėjo. Galite pasiteirauti elektros tiekėjo apie šiuos intervalus ir nustatyti save zone valandas, kad skalbyklė skalbtų būtent pagal tai nustatytomis valandomis.

**Pastaba:** elektros įvadas turi būti prijungtas prie skaitiklio, kuris turėtų skirtingų laiko intervalų skaičiavimo funkciją.

- Norėdami atlikti šį nustatymą, spauskite ✓ simboliu pažymėtą mygtuką.

- Norėdami nustatyti vėliau, spauskite ✕ simboliu pažymėtą mygtuką.

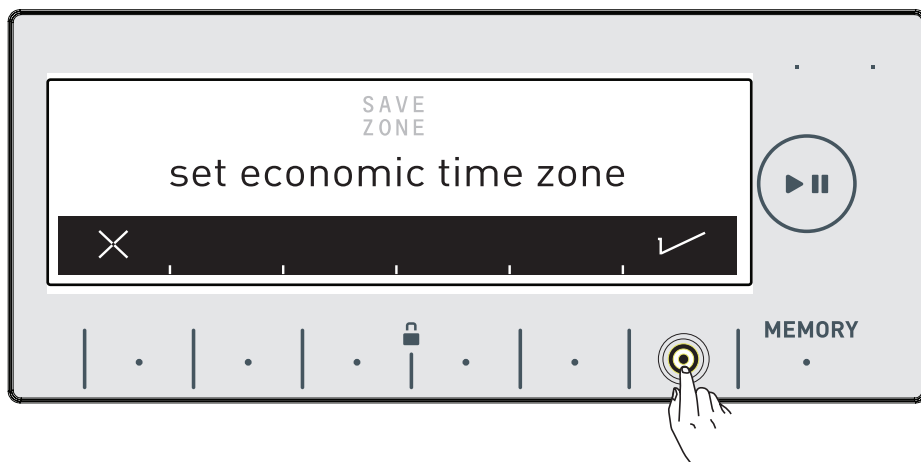

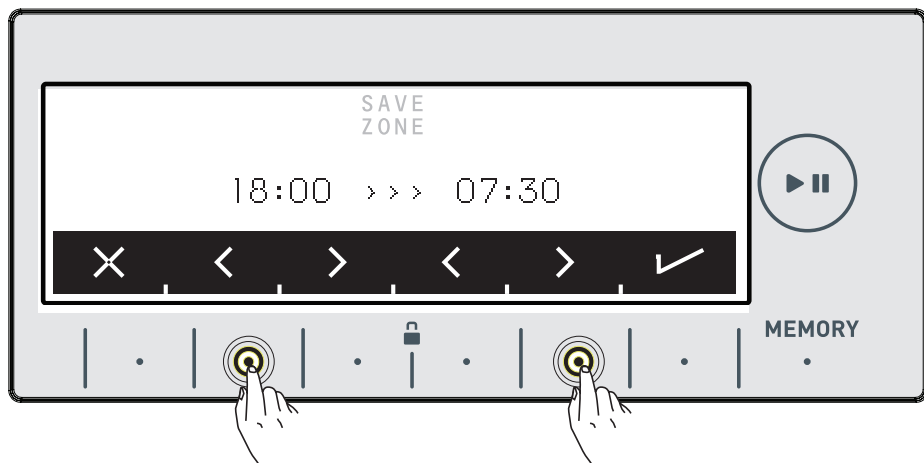

- < > simboliu pažymėtais mygtukais galite koreguoti save zone intervalo nustatymus. 60 psl. pateikta informacija, kaip suaktyvinti papildomą save zone intervalo funkciją.

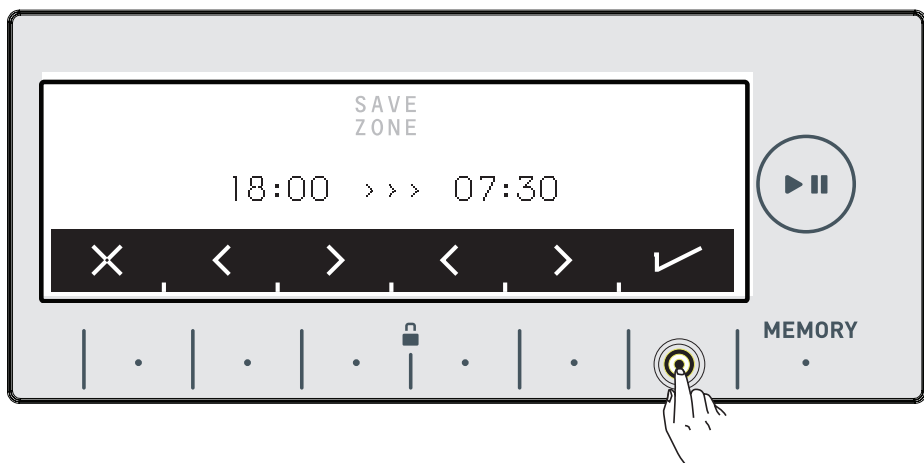

- ✓ simboliu pažymėtu mygtuku patvirtinkite pasirinkimą.

## Paros laiko nustatymas

- Šiuo įrenginio pajungimo etapu rekomenduojame įvesti teisingą paros laiką.

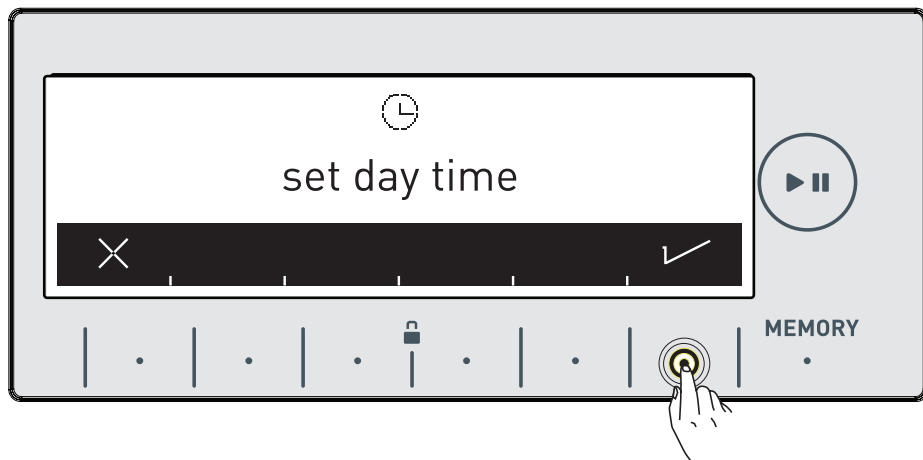

- Skalbyklės ekrane bus prašoma patvirtinti nustatytą paros laiką. Atidarykite nustatymų meniu, paspausdami ✓ simboliu pažymėtą mygtuką. ✗ simboliu pažymėtas mygtukas leidžia išeiti iš šio lango, neatlikus nustatymų.

**Pastaba:** privalu teisingai nustatyti paros laiką, kadangi tai turi įtakos susijusioms funkcijoms.

**Pastaba:** įrašyta informacija apie laiką ištrinama, jei skalbyklė stovės išjungta iš maitinimo tinklo ilgiau nei 15 dienų. Tokiu atveju, ją įjungus, vėl bus prašoma įvesti paros laiką.

- Paros laiko valandų ir minučių reikšmes nustatykite > > simboliu pažymėtais mygtukais.

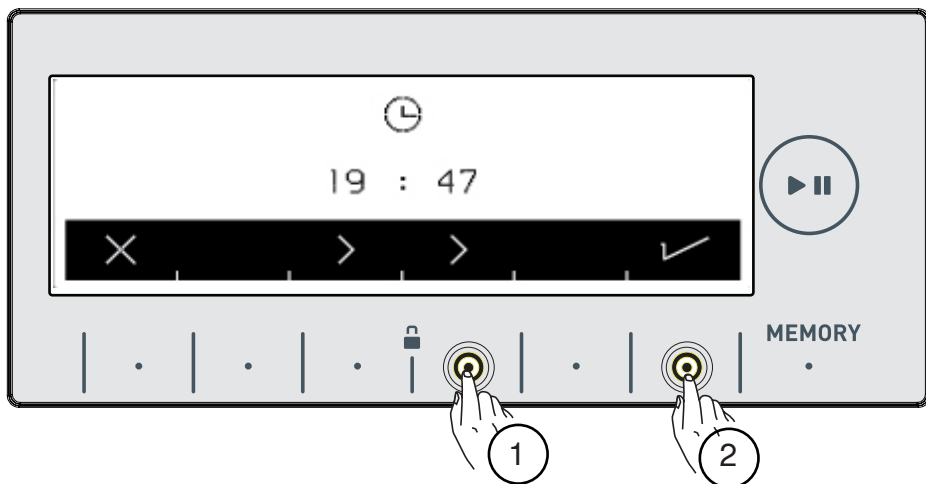

- Nustatę paros laiką, patvirtinkite jį ✓ simboliu pažymėtu mygtuku.

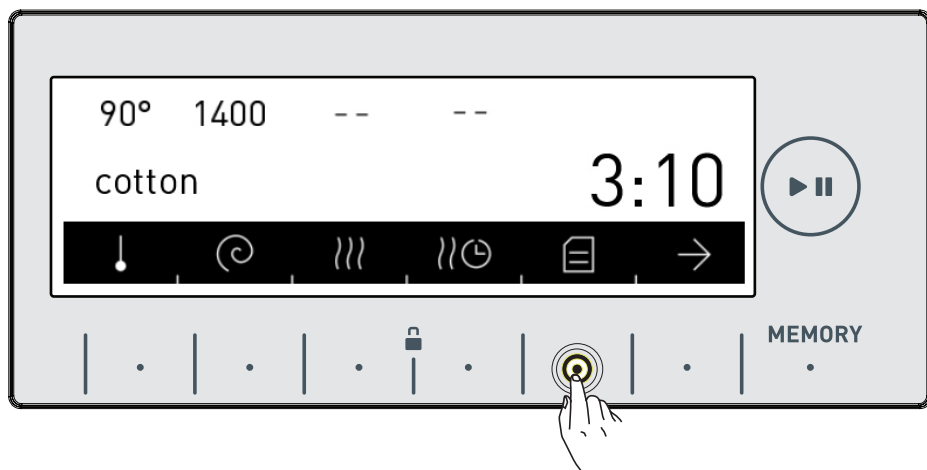

- Tada skalbyklė automatiškai persijungia į pagrindinį pasirinktos programos langą. Norėdami įjungti prietaiso nustatymų meniu, tame lange spauskite ☰ simboliu pažymėtą mygtuką.

## 🔊 Garso nustatymas

• Įrenginio garsą galite reguliuoti < > simboliu pažymėtais mygtukais.

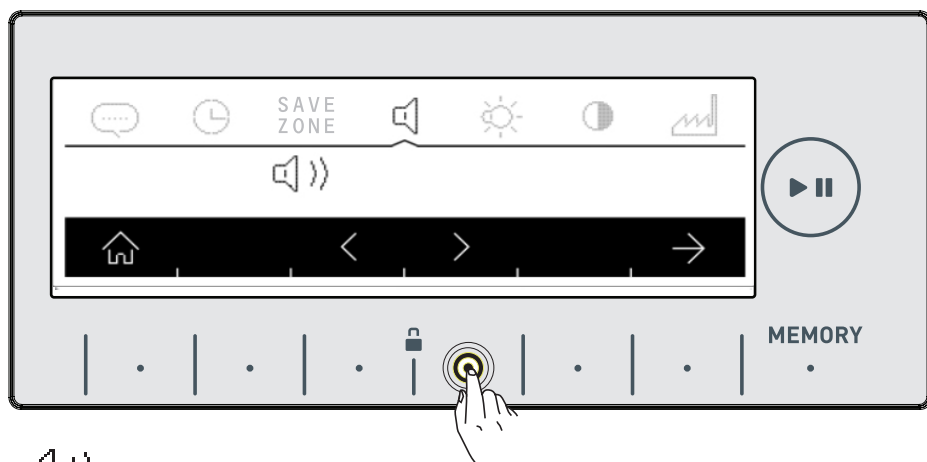

🔊 )) simbolis žymi, kad įrenginio įspėjamieji garso signalai yra įjungti.

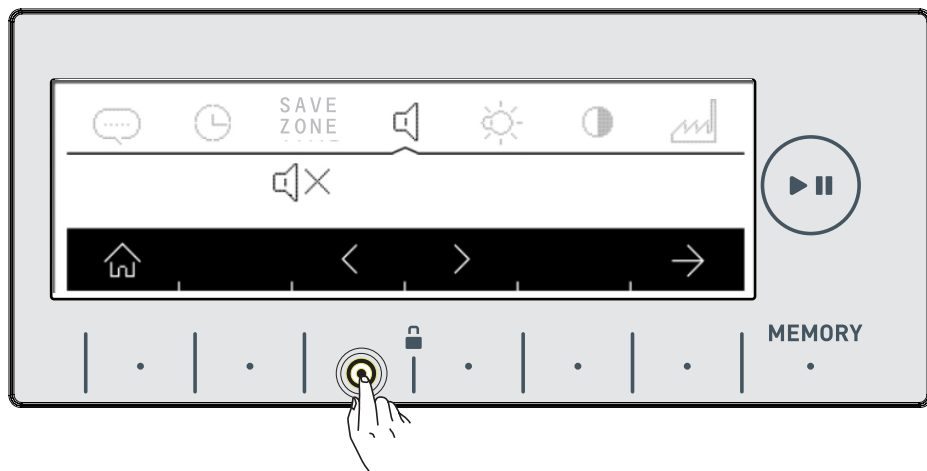

🔊 X simbolis žymi, kad įrenginio įspėjamieji garso signalai yra išjungti.

## Ekranų šviesumo nustatymas

- Ekranų šviesumą galite reguliuoti < > simboliu pažymėtais mygtukais.



- Ekranų kontrastą galite pradėti reguliuoti, paspaudę → simboliu pažymėtą mygtuką.

## Ekranų kontrasto nustatymas

- Ekranų kontrastą galite reguliuoti < > simboliu pažymėtais mygtukais.

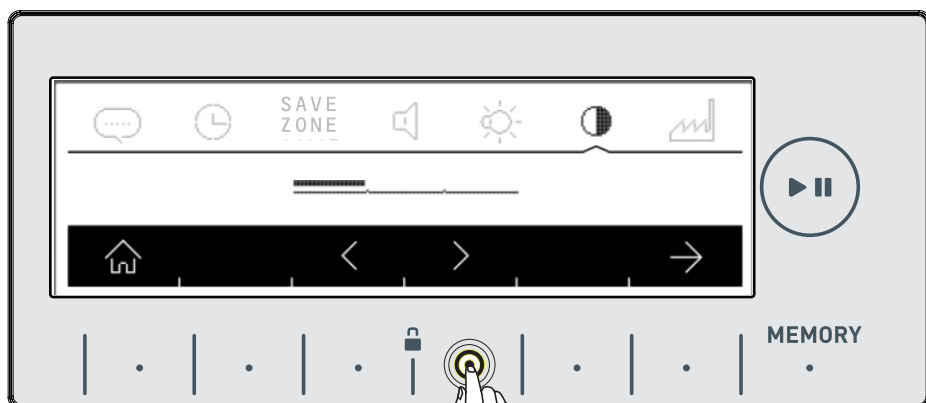

- Paspaudę → simboliu pažymėtą mygtuką, galite atstatyti gamyklinius nustatymus.

## Atstatyti gamyklinius nustatymus

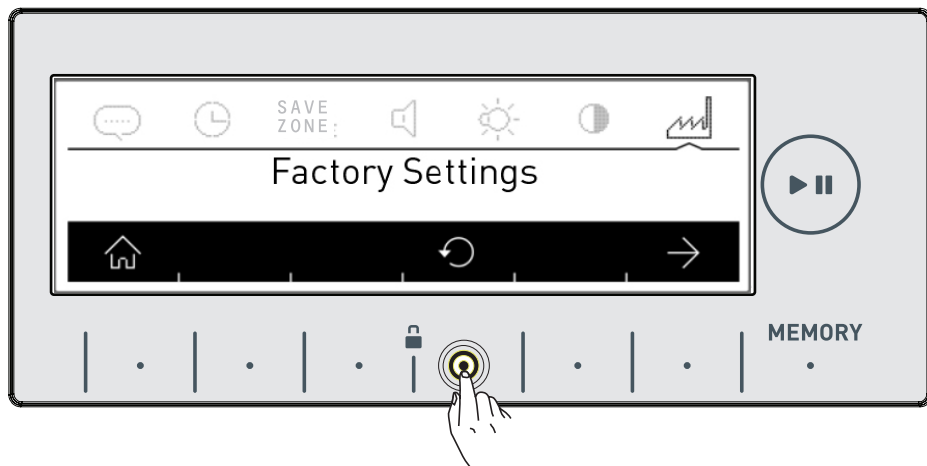

Norėdami savo įrenginyje atstatyti gamyklinius nustatymus:

- Spustelėkite  simbolį.



- Ekrane pasirodys užklausa, ar norite atstatyti gamyklinius nustatymus.



- Norėdami patvirtinti pasirinkimą, spauskite  simboliu pažymėtą mygtuką.
- Norėdami atšaukti pasirinkimą, spauskite  simboliu pažymėtą mygtuką.
- Paspaužę  simboliu pažymėtą mygtuką, galite grįžti į pagrindinį langą.



# SKALBIMAS

- Atsukite čiaupą.

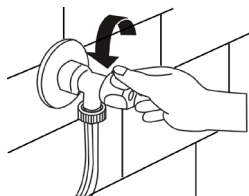

- Įjunkite skalbyklę į maitinimo tinklą.

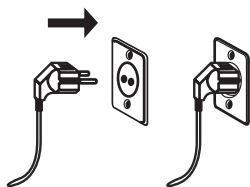

## Skalbinių rūšiavimas



Ant skalbinių yra gaminio etiketės, kuriose nurodytos jų skalbimo sąlygos. Skalbkite ir džiovinkite skalbinius pagal jų etiketėse nurodytas specifikacijas.







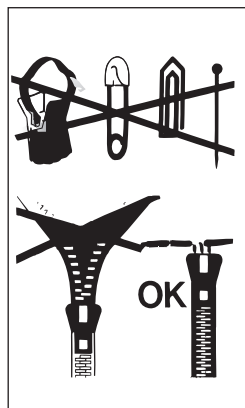

















- Rūšiuokite skalbinius pagal audinio tipą (medvilnė, sintetiniai, jautrūs audiniai, vilna ir t. t.), skalbimo temperatūrą (šaltame vandenyje, 30 °C, 40 °C, 60 °C, 90 °C), nešvarumo lygį (mažiau purvini, purvini, labai purvini).
- Jokiu būdu neskalbkite spalvotų ir baltų skalbinių kartu.
- Spalvotus skalbinius skalbkite atskirai, kadangi jie gali blukti.
- Įsitinkite, kad ant skalbinių ar jų kišenėse nebūtų metalinių daiktų; jei yra, išimkite.

**ĮSPĖJIMAS:** garantija netaikoma jokiems skalbyklės gedimams, sukeltiems dėl į ją patekusių pašalinių daiktų.

- Užtraukite skalbiamų drabužių užtrauktukus ir užsagstykite sagas.
- Skalbdami užuolaidas, išimkite metalinius ar plastikinius kabliukus arba sudėkite jas į skalbimo tinklėlį ar maišelį ir užriškite.
- Tokius drabužius kaip kelnės, megztiniai, marškinėliai ar treningai išverskite.
- Kojines, nosines ir panašius smulkius skalbinius skalbkite sudėtus į skalbimo tinklėlį.



# Skalbyklės simbolių paaiškinimas

	Atspari medžiaga		Maksimali lygintuvo temperatūra – 110 °C
	Jautrus audinys		Negalima lyginti
	Maksimali skalbimo temperatūra – 95 °C		Galima valyti visų rūšių valikliais
	Maksimali skalbimo temperatūra – 60 °C		Galima valyti tik perchloridu, švelnesniais degalais, alkoholiu ar R113.
	Maksimali skalbimo temperatūra – 40 °C		Galima valyti tik perchloridu, švelnesniais degalais, alkoholiu ar R113.
	Maksimali skalbimo temperatūra – 30 °C		Negalima naudoti sauso valymo
	Skalbimas rankomis		Džiovininti ištiesus
	Naudoti tik sausa valymą		Pakabinti, kol drėgnas
	Galima balinti šaltame vandenyje		Džiovininti ant pakabos
	Nenaudoti baliklio.		Galima džiovininti džiovyklėje įprastoje temperatūroje
	Maksimali lygintuvo temperatūra – 200 °C		Žemoje temperatūroje
	Maksimali lygintuvo temperatūra – 150 °C		Džiovininti džiovyklėje draudžiama

## Skalbinių sudėjimas į skalbyklę

 Skalbimo programą turite pasirinkti dar prieš sudėdami skalbinius. Jei skalbinius sudėsite prieš pasirinkdami programą, nebus suaktyvintas apkrovos jutiklis.

**Pastaba:** Maksimali skalbyklės apkrova gali skirtis pagal pasirinktą programą. Neviršykite maksimalios sausų skalbinių apkrovos, nurodytos skalbimo programų lentelėje. Viršijus skalbyklės apkrovą pasirinktai programai, ekrane rodomas  simbolis ir leidžiamas įspėjamasis garsinis signalas. Patariama mažinti skalbinių kiekį, kol šis simbolis ekrane užges.

- Atidarykite skalbyklės dureles.

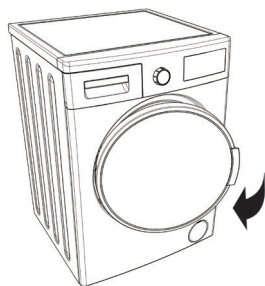

- Patikrinkite skalbyklės vidų. Būgne gali būti likę skalbinių iš ankstesnio skalbimo. Jei taip nutiko, prieš pasirinkdami skalbimo programą, išimkite skalbinius.

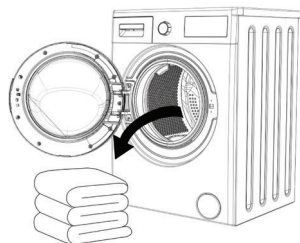

- Tolygiai sudėkite skalbinius į skalbyklę. Tokius daiktus, kaip užtiesalai ar antklodės, prieš dėdami į skalbyklę, sulankstykite, kaip parodyta paveikslėlyje.

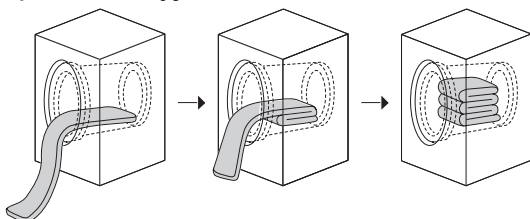

- Jūsų skalbyklėje yra įmontuota apkrovos nustatymo sistema. Apkrovos nustatymo sistema pasveria į skalbyklę sudėtus skalbinius, praneša jums elektroniniame ekrane judančiomis linijomis ir pagal apkrovą pareguliuoja programos ypatybes (trukmę, energijos ir vandens sąnaudas ir t. t.).

- Jei naudosite skalbyklę, viršydami maksimalią apkrovą, nukentės skalbimo ir džiovinimo kokybė. Be to, tai gali pakenkti skalbyklei, po džiovinimo programų skalbiniai gali pagelsti.

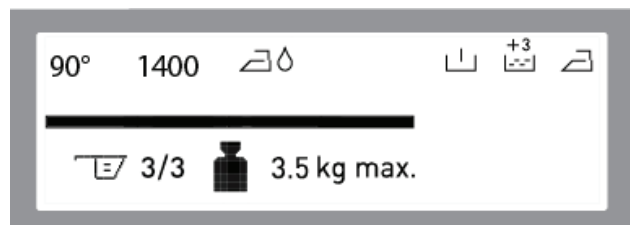
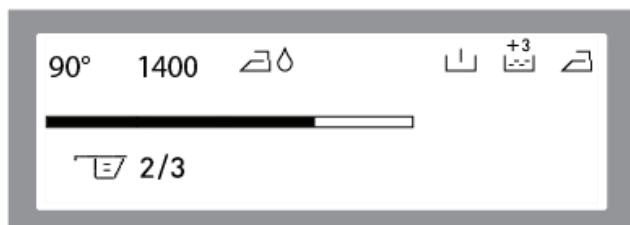
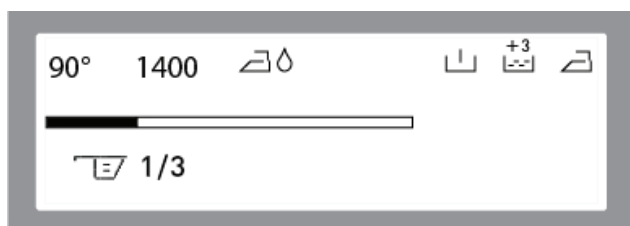

- Skalbinius sudėkite po vieną.
- Uždarydami skalbyklės dureles, patikrinkite, kad skalbiniai nebūtų įstrigę tarp tarpinės.
- Pasirūpinkite, kad skalbyklės durelės būtų iki galo uždarytos.
- Sandariai uždarykite skalbyklės dureles – kitaip ji nepradės skalbimo operacijos.

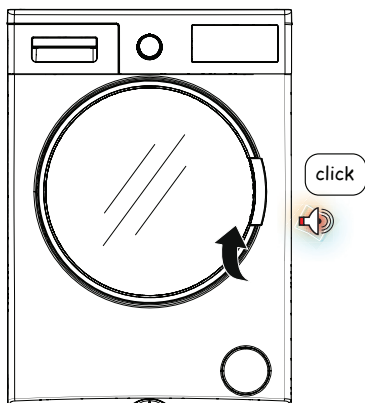

## Skalbiklio pasirinkimas ir įpylimas į skalbyklę

Skalbiklio, kurį turite įpilti į skalbyklę, kiekis priklauso nuo šių kriterijų:

- Skalbiklis naudojamas pagal skalbinių purvinumą.
- Nemirkykite menkai išteptų skalbinių ir pilkite tinkamą skalbiklio kiekį į 2-ą skalbiklių skyrelio sekciją.
- Mirkymo funkcija gali būti naudojama, skalbiant labai purvinius skalbinius. Jei ketinate mirkyti skalbinius, supilkite 1/4 dalį numatyto skalbiklio kiekio į 1 skalbiklių skyrelio sekciją, o likusią 3/4 dalį – į 2 sekciją.
- Naudokite tik automatinėms skalbyklėms skirtus skalbiklius. Vadovaukitės skalbiklių gamintojų rekomendacijomis, kiek jų naudoti skalbiant.
- Kuo aukštesnis vandens kietumo laipsnis, tuo daugiau skalbiklio turite naudoti.
- Naudojamo skalbiklio kiekis didėja atitinkamai pagal skalbinių kiekį.
- Audinių minkštiklį pilkite į minkštiklio sekciją skalbiklių skyrelyje. Neviršykite MAX (maksimalaus) lygio. Kitais minkštiklis išbėgs į skalbimo metu naudojamą vandenį.
- Didelio tankio minkštiklius, prieš pilant į skalbiklių skyrelį, būtina atskiesti. Didelio tankio minkštiklis gali užkimšti tiekimo angą ir trukdyti jam ištekėti.
- Skystą skalbiklį galite naudoti su visomis programomis be mirkymo. Tokiu atveju įstatykite skysto skalbiklio įdėklą į antrą jūsų skalbyklės skalbiklių skyrelio sekciją ir įpilkite reikiamą skalbiklio kiekį (vadovaukitės skalbiklio gamintojo numatytais kiekiais). Neviršykite ribos, pažymėtos „Max“. Naudokite tik su skystais skalbikliais, o, naudodami skalbimo miltelius, įdėklą išimkite.)

Informacija apie tai, kaip įstatyti skalbiklio įdėklą, pateikiama 29 psl. (\*)

(\*) Priklauso nuo modelio

- Jūsų skalbyklėje veikia sistema, patarianti, kokį kiekį skalbiklio naudoti pagal skalbinių apkrovą. Ši sistema rodo  simbolį elektroniniame ekrane.

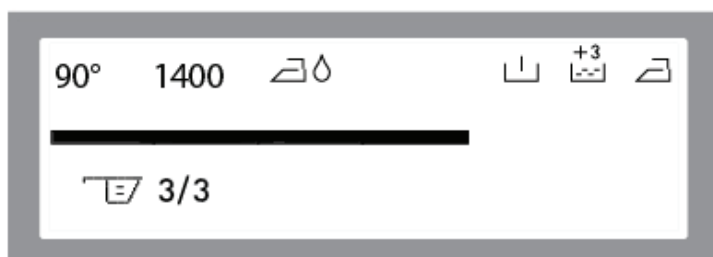
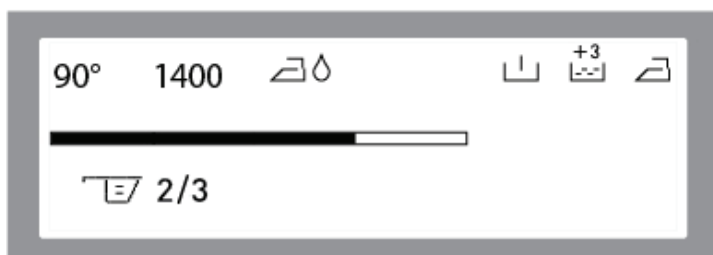
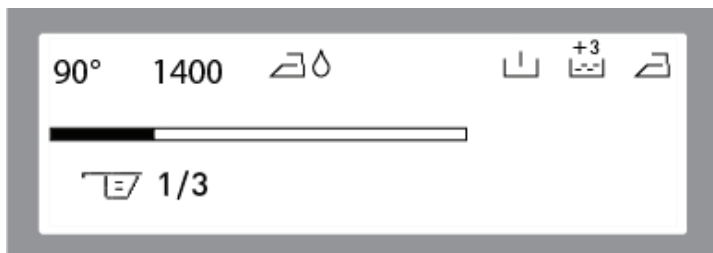

**Pastaba:** 3/3 reiškia, kad skalbiklio sekcija turi būti pilna. Ekrane rodomas skalbiklio kiekis turi sutapti su tuo, kiek pilate į skalbyklę iš matavimo samtelio.

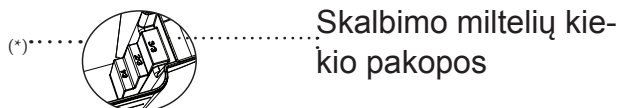

**Jei žadate nustatyti skalbimo ir džiovinimo programą, nedėkite skalbiklio dozavimo indelio / rutulio į skalbyklės būgną. Tokie daiktai gali kelti gaisro pavojų.**

(\*) Priklauso nuo modelio

## Programos pasirinkimas

- Programų rankenėle pasirinkite pageidaujamą skalbimo programą.



- Ekrane parodomas programos pavadinimas ir ypatybės.

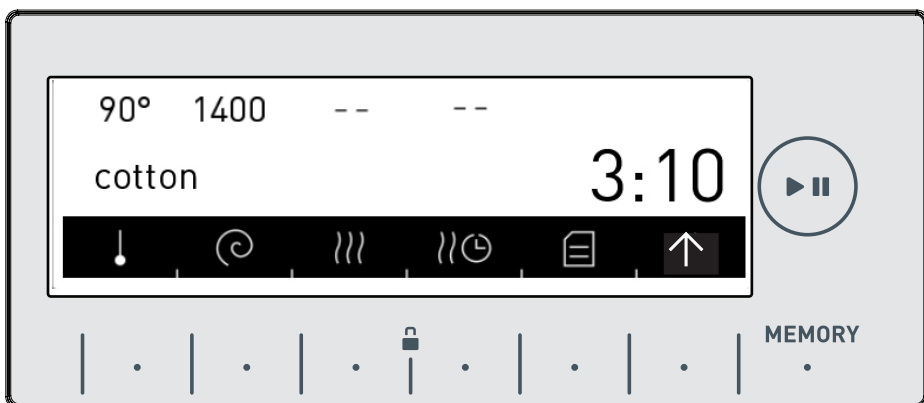

- Temperatūrą (\*, 20°, 30°, 40°, 60°, 90°) galite koreguoti simboliu pažymėtu mygtuku.

- Gręžimo greitį (∅, 400, 600, 800, 1000, 1200, 1400) galite koreguoti (∞) simboliu pažymėtais mygtukais.

**Pastaba:** nustačius gręžimo greitį, jei pasirinkote ir džiovavimo programą, skalbyklė automatiškai nustato gręžimo greitį, kad pagerintų džiovavimo kokybę.

- 78 psl. pateikta programų ypatybių lentelė.





## Jei norite po skalbimo išdžiovinti skalbinius

- Džiovinimą galite pasirinkti  simboliu pažymėto mygtuko paspaudimu.

### Išdžiovinimas dėjimui į spintą



- Rekomenduojama skalbiniams, kuriuos po džiovinimo dėsite tiesiai į spintą.

- Norėdami pasirinkti šią funkciją, paspauskite  simboliu pažymėtą mygtuką, kol ekrane pasirodys  simbolis.

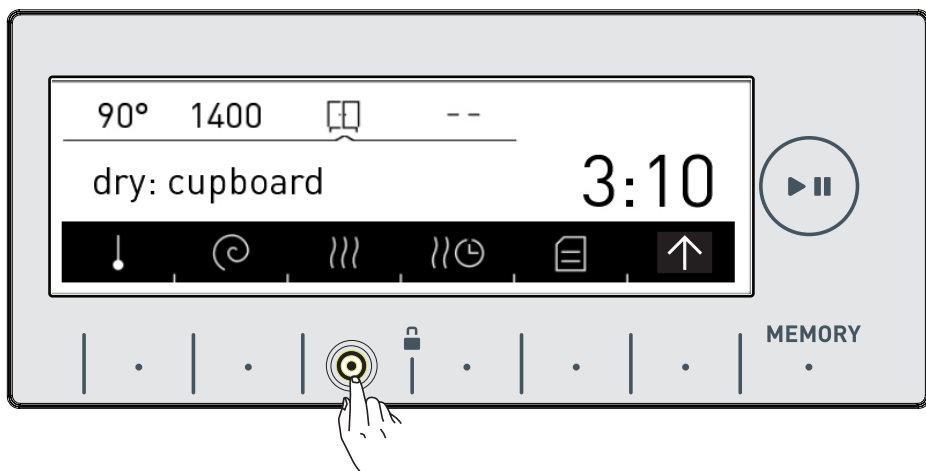
**Pastaba:** jei, norint parinkti išdžiovinimo dėjimui į spintą funkciją, ekrane nerodomas  simbolis, tai reiškia, kad su pasirinkta skalbimo programa ši džiovinimo funkcija negalima.





## Išdžiovinimas kabinimui ant pakabos

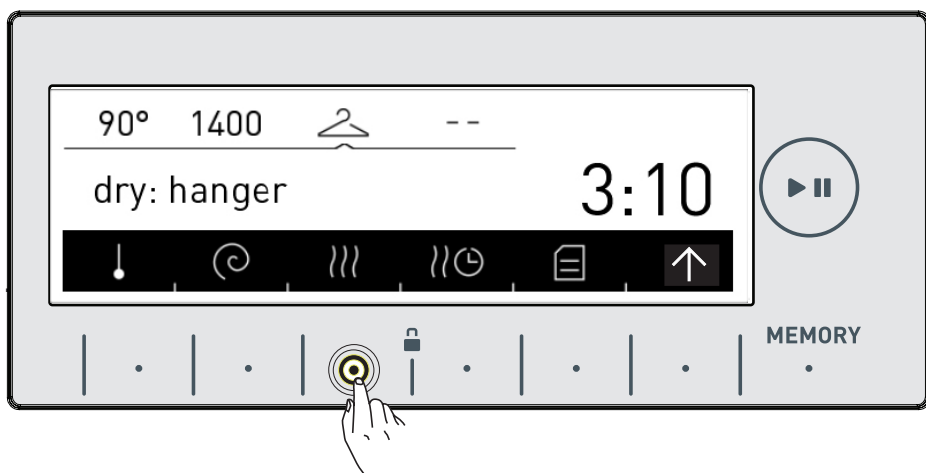

- Rekomenduojama skalbiniams, kuriuos po džiovinimo kabinsite ant pakabos.
- Norėdami pasirinkti šią funkciją, paspauskite  simboliu pažymėtą mygtuką, kol ekrane pasirodys  simbolis.

**Pastaba:** jei, norint parinkti išdžiovinimo kabinimui ant pakabos funkciją, ekrane nerodomas  simbolis, tai reiškia, kad su pasirinkta skalbimo programa ši džiovinimo funkcija negalima.



## Išdžiovinimas lyginimui

- Rekomenduojama skalbiniams, kuriuos, prieš naudodami, lygin-site.
- Norėdami pasirinkti šią funkciją, paspauskite  simboliu pažy-mėtą mygtuką, kol ekrane pasirodys   simbolis.

**Pastaba:** jei, norint parinkti išdžiovinimo lyginimui funkciją, ekra-ne nerodomas   simbolis, tai reiškia, kad su pasirinkta skalbi-mo programa ši džiovinimo funkcija negalima.

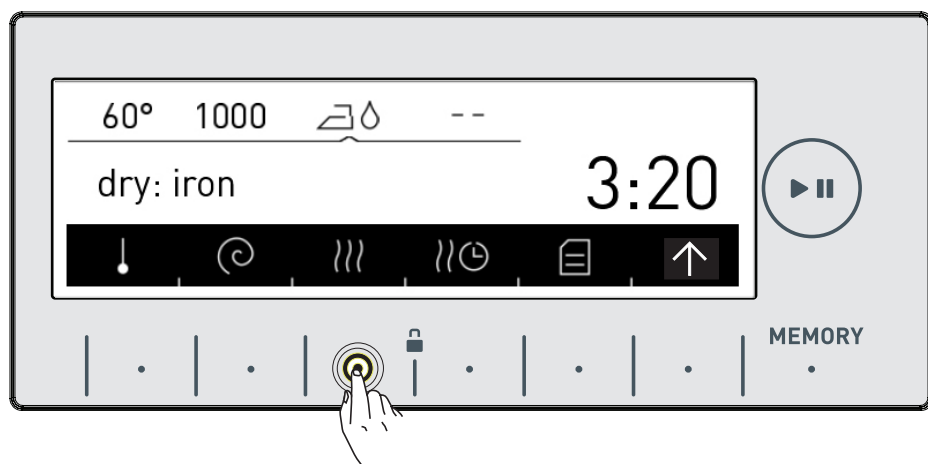

## ⏸️ Nustatytos trukmės džiovinimas

Jei norite naudoti pasirenkamos trukmės džiovinimo programą:

- Spauskite ⏸️ simbolį ekrane.
- Skalbyklės ekrane bus rodomi džiovinimo trukmės pasirinkimai: 30, 60 ir 120 minučių.

**Pastaba:** jei kuris nors iš 30<sup>min</sup> 60<sup>min</sup> 120<sup>min</sup> simbolių ekrane nerodomas, norint pasirinkti nustatytos trukmės džiovinimo funkciją, tai reiškia, kad tokios reikšmės negalite parinkti nustatyta džiovinimo programai, arba kad skalbinių apkrova – netinkama tokiai džiovinimo trukmei.

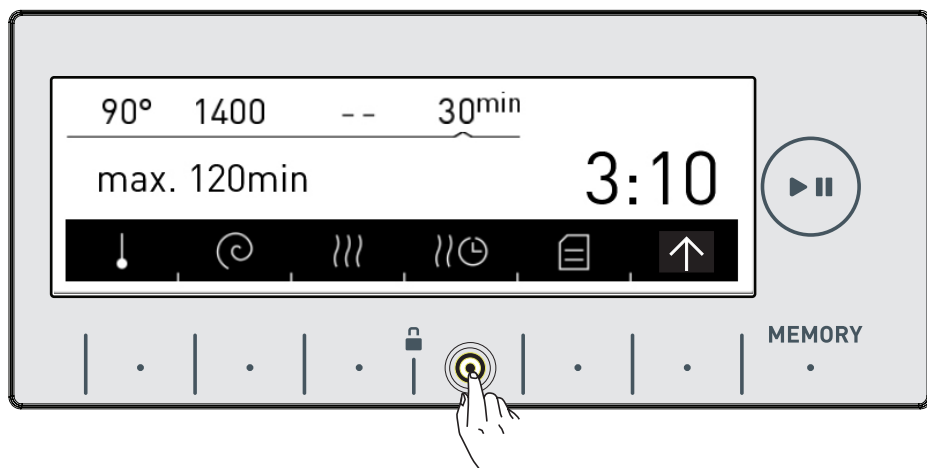

### Džiovinimo programų trukmė

Džiovinamų skalbinių kiekis	Rekomenduojamas džiovinimo laikas
1 kg	30 minučių
2 kg	60 minučių
3,5 kg	120 minučių

Jei džiovinamų skalbinių kiekis viršija 3,5 kg, patartina pasirinkti vieną iš džiovinimo nustatymų: išdžiovinimą dėjimui į spintą arba lyginimui.

## Papildomos funkcijos

Prieš paleisdami programą, galite pasirinkti ir papildomas funkcijas.

- Spauskite norimos pasirinkti papildomos funkcijos mygtuką. Papildomos funkcijos gali būti neleidžiamos dėl pasirinktos skalbimo programos arba dėl į skalbyklę įdėtų skalbinių kiekio.

Kodėl gali būti neleidžiama papildoma funkcija:

- Norima funkcija nesuderinama su kita, anksčiau pasirinkta funkcija.
- Gali būti likę nepakankamai laiko iki pasirinktos programos, kad būtų galima atlikti norimas papildomas funkcijas.

- Puslapiuose 78-89 galite peržiūrėti programų lenteles ir papildomas jose naudojamas funkcijas.

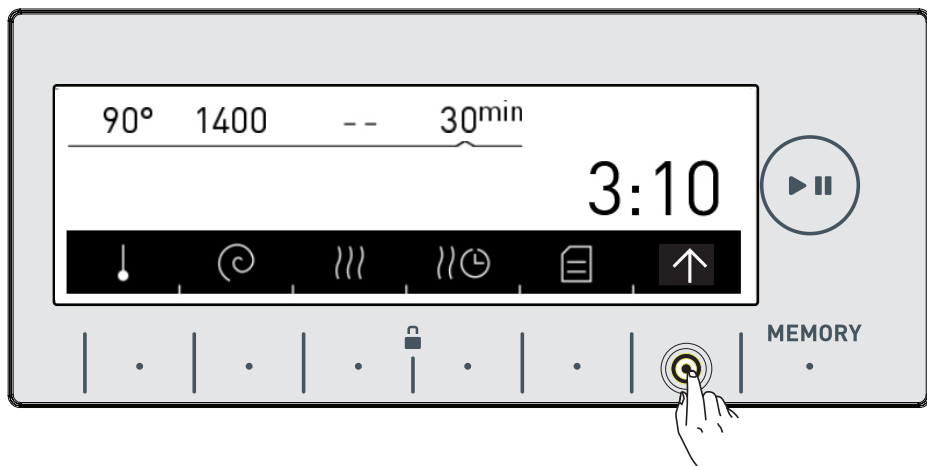

- Norėdami peržiūrėti papildomą funkciją, spauskite ↑ simboliu pažymėtą mygtuką.

## Papildoma mirkymo funkcija

Pasirinkę šią funkciją, galite pamirkyti smarkiai išpurvintus skalbinius prieš pagrindinį skalbimą. Naudodami šią funkciją, įpilkite skalbiklio į pirmąjį skalbiklių skyrelio sekciją.

- Norėdami suaktyvinti mirkymo funkciją, bakstelėkite mygtuką su  simboliu.

**Pastaba:** jei, norint parinkti papildomą mirkymo funkciją, ekrane nerodomas  simbolis, tai reiškia, kad pasirinkta skalbimo programa nenaudoja šios funkcijos.

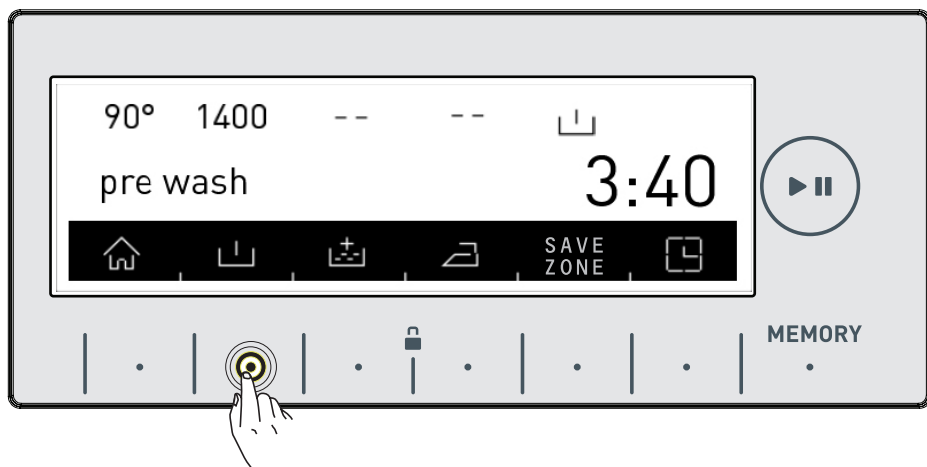



## Papildomo skalavimo funkcija

Naudodami šią funkciją, galite papildomai išskalauti skalbinius vieną ar kelis kartus. Šiai funkcijai jūsų skalbyklė siūlo 3 skirtingas parinktis.

 : Skalbiniai išskalaujami vieną papildomą kartą, pasibaigus skalbimui.

 : Skalbiniai išskalaujami du papildomus kartus, pasibaigus skalbimui.

 : Skalbiniai išskalaujami tris papildomus kartus, pasibaigus skalbimui.

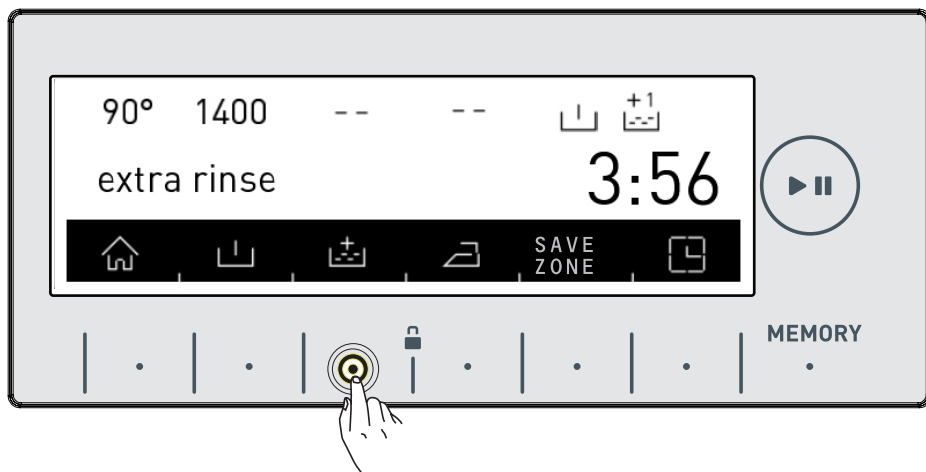

• Jei norite daugiau nei vieną kartą išskalauti skalbinius, bakstelėkite mygtuką su  simboliu, kol matysite norimą skalavimų skaičių.

**Pastaba:** jei, norint parinkti papildomo skalavimo funkciją, ekrane nerodomas  simbolis, tai reiškia, kad pasirinkta skalavimo programa nenaudoja šios funkcijos.



## **Papildoma antialerginė funkcija**

Naudodami šią funkciją, galite papildomai išskalauti skalbinius. Skalbyklė atliks skalavimą karštu vandeniu (taip rekomenduojama žmonių, kurių jautri oda, skalbinių, vaikiškų drabužių, apatinio trikotažo skalbimui)

- Norėdami suaktyvinti antialerginę funkciją, bakstelėkite mygtuką su  simboliu, kol ekrane pamatysite  simbolį.

**Pastaba:** jei, norint parinkti antialerginę funkciją, ekrane nerodomas  simbolis, tai reiškia, kad pasirinkta skalbimo programa nenaudoja šios funkcijos.

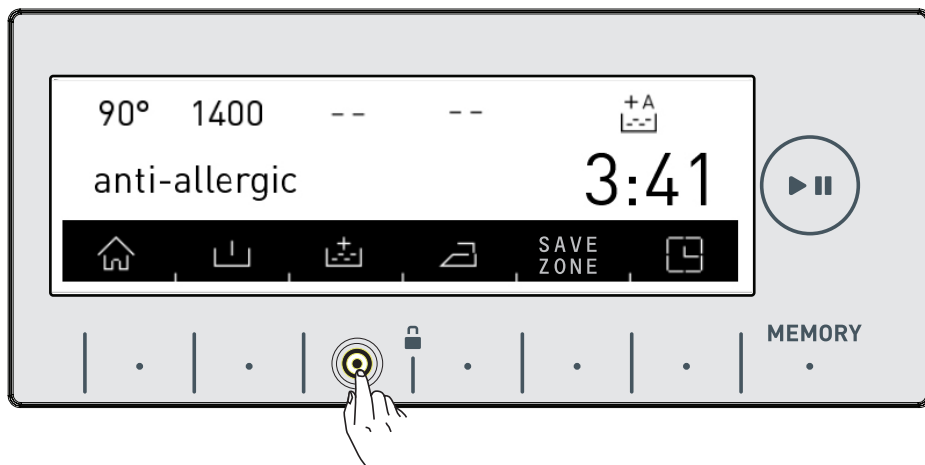



## Papildoma lengvo lyginimo funkcija

- Su šia papildoma funkcija galite padaryti taip, kad po skalbimo skalbiniai būtų mažiau susiraukšlėję.
- Norėdami suaktyvinti lengvo lyginimo funkciją, bakstelėkite mygtuką su  simboliu.

**Pastaba:** jei, norint parinkti lengvo lyginimo funkciją, ekrane nerodomas  simbolis, tai reiškia, kad pasirinkta skalbimo programa nenaudoja šios funkcijos.

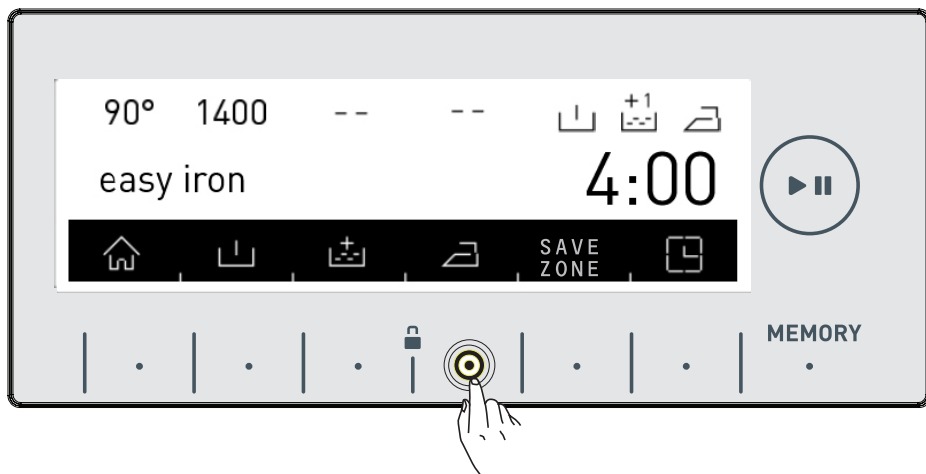

SAVE  
ZONE

## Papildoma ekonomiško laiko intervalo funkcija

- Norint efektyviai išnaudoti šią funkciją, nustatymuose turite nustatyti Save Zone (žr. 36 psl.).
- Norėdami suaktyvinti Save Zone funkciją, spauskite **SAVE ZONE** simbolį.
- Ekrane pamatysite suaktyvintą **SAVE ZONE** simbolį.

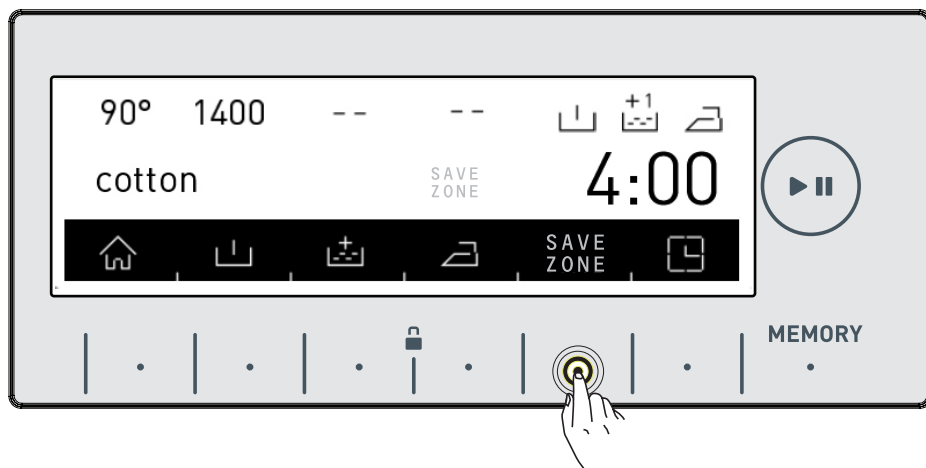

- Save Zone funkcija bus nuolatos rodoma ekrane, kol nebus išjungta. Norėdami ją išjungti, spauskite Save Zone papildomos funkcijos mygtuką.

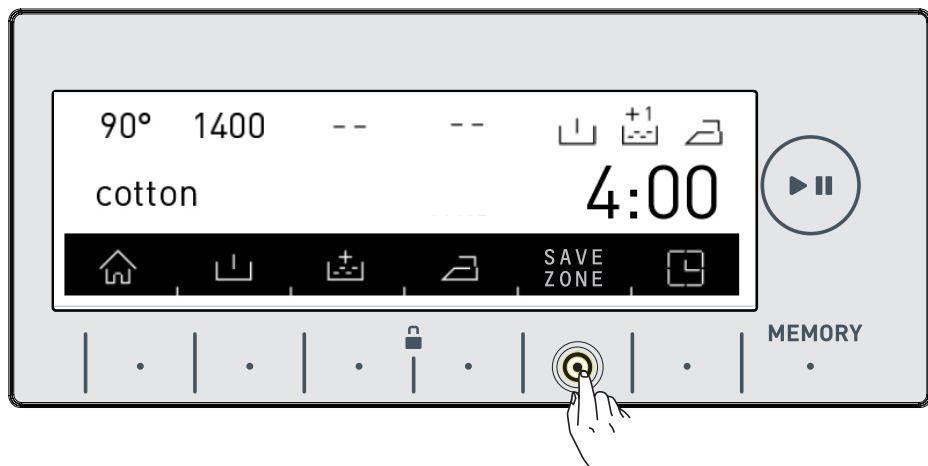

- Norėdami paleisti skalavimo programą, esant suaktyvintai Save Zone funkcijai, bakstelėkite  simboliu pažymėtą mygtuką. Programos paleidimo pradžia bus automatiškai atidedama iki ekonomiško laiko intervalo. Tam tikrais intervalais ekrane bus rodomas programos „pradžios laikas“ ir jos trukmė.

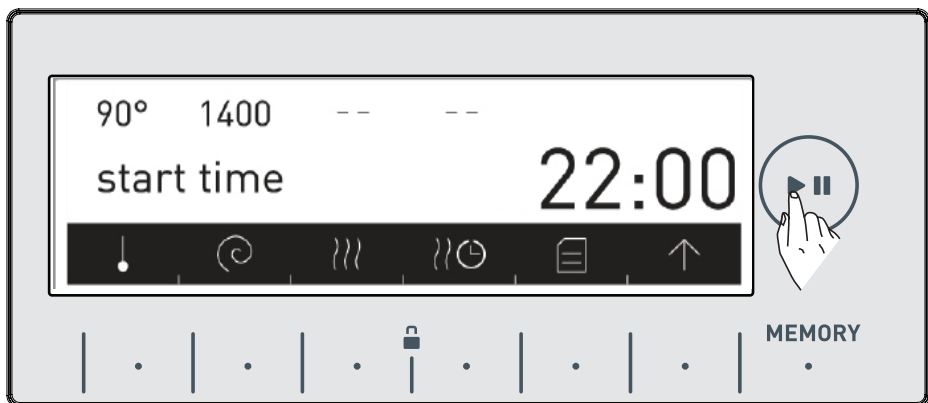

- Jei nenorite, kad programa būtų paleidžiama save zone intervalo valandomis, vėl bakstelėkite  mygtuką. Ekrane bus rodomas pranešimas „save zone cancelled“ (liet. eko laikas išjungtas).



- Po 3 sekundžių vėl įsijungs pagrindinis pasirinktos programos langas. Norėdami paleisti programą, paspauskite „Start/Pause“ mygtuką.

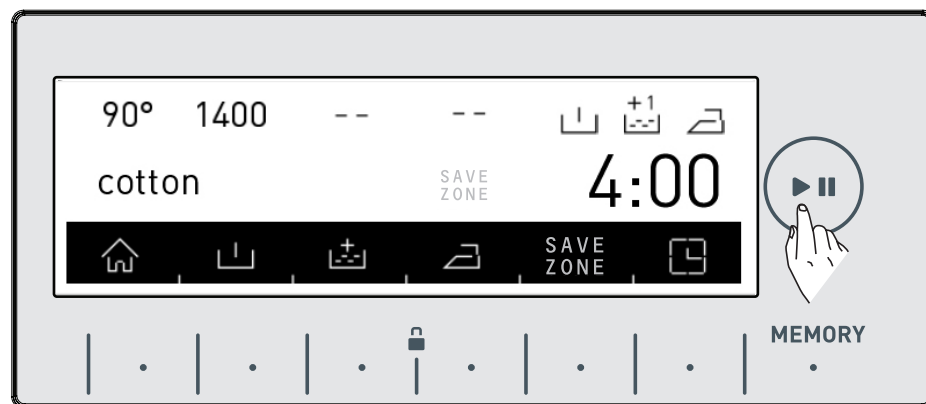

## Papildoma skalbimo atidėjimo / skalbimo baigimo laiko reguliavimo funkcija

- Su šia funkcija galite atidėti skalbimo programos įsijungimą 10 minučių intervalais iki 23 valandų ir 50 minučių arba galite nustatyti, kada pageidaujate, kad skalbimo programa baigtųsi.
- Norint naudoti šią papildomą funkciją, bakstelėkite  simbolį.

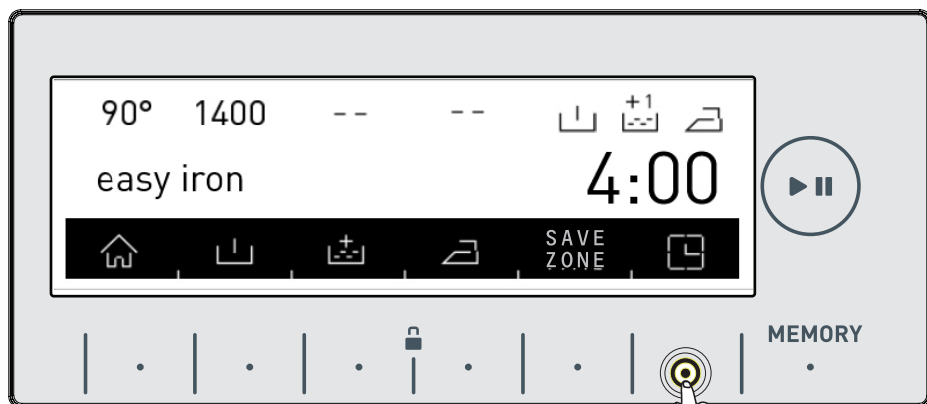

- Ekrane trumpam bus rodomas esamas paros laikas.

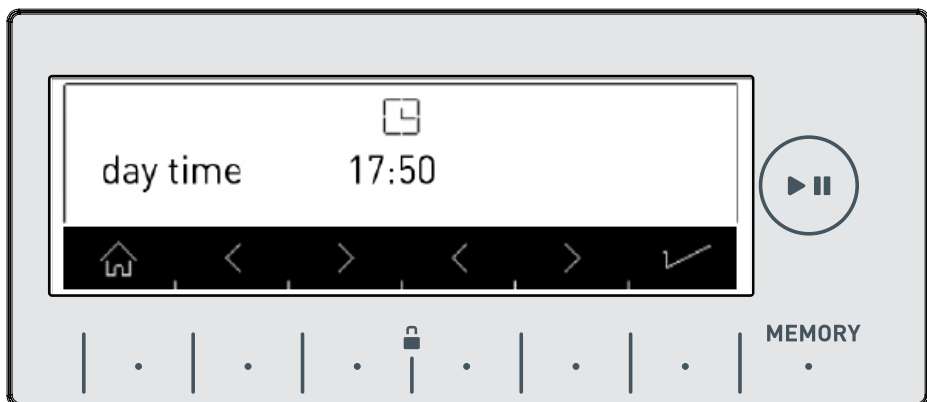

- Esamą laiką rodantis ekranas automatiškai sugrįš į skalbimo programos atidėjimo / pabaigos laiko langą.
- Šiame lange galite atidėti skalbimą arba nurodyti, kada pageidaujate, jog skalbimas baigtųsi, spausdami < > simboliais pažymėtus mygtukus.

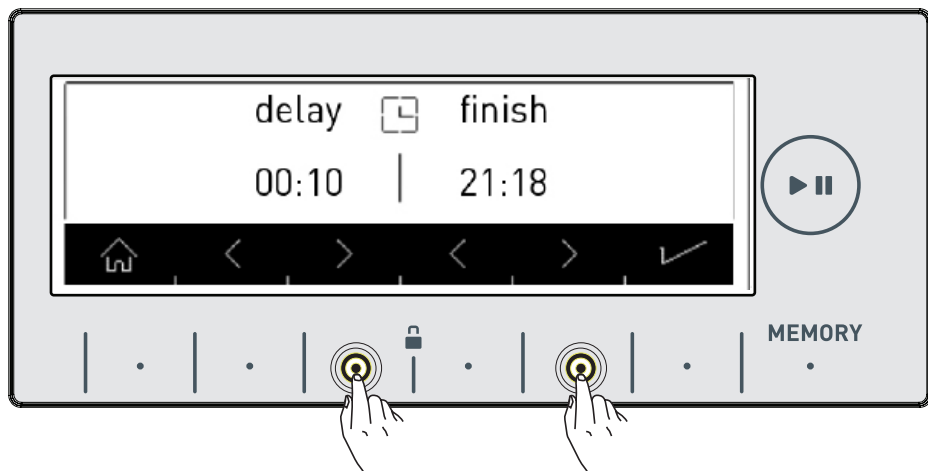

**Pastaba:** norint tiksliai naudoti šią funkciją, turi būti nustatytas teisingas paros laikas. 28 psl. pateikiama informacija, kaip nustatyti paros laiką.

## Įrašymo į atmintį funkcijos mygtukas („Memory“)

Ši skalbyklės funkcija leidžia išsaugoti jūsų naudotą skalbimo ir džiovinimo programą arba anksčiau atliktus programos nustatymus tiesiog bakstelėjus mygtuką ir negaištant laiko. Taip galite pakartotinai skalbti ir džiovinti savo skalbinius pagal tuos pačius nustatymus. Ekране pasirinkite norimus atmintyje išsaugoti nustatymus ir bakstelėkite įrašymo mygtuką.

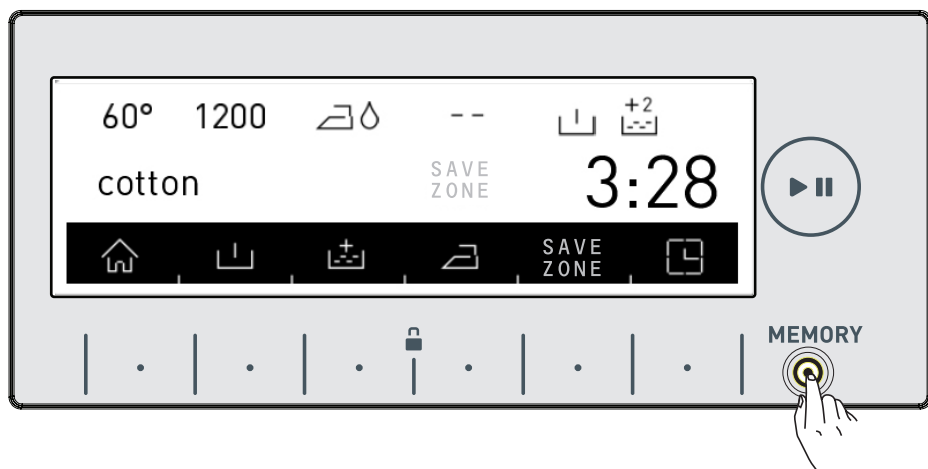

- Jei norite atlikti pakeitimų skalbimo ir džiovinimo programose, prieš jas išsaugodami, galite grįžti į programos meniu, paspaudę ✕ mygtuką.



Atlikę norimas korekcijas, vėl galite spausti mėgstamiausių programų mygtuką.

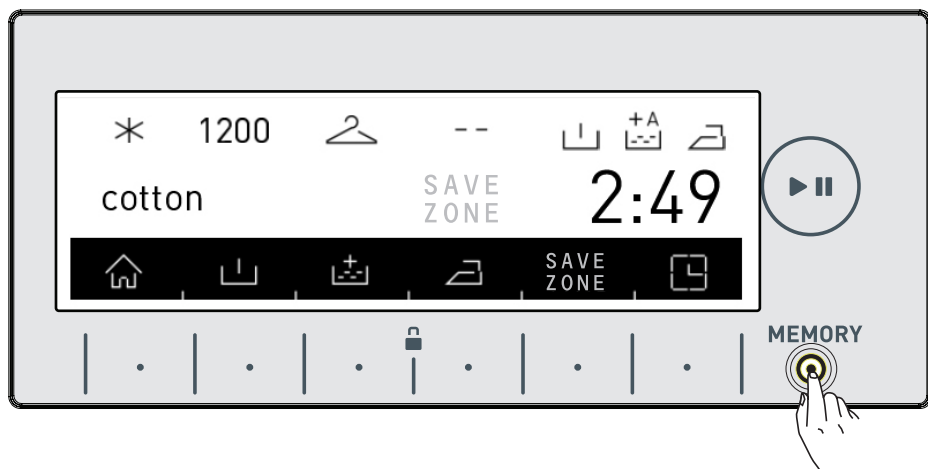



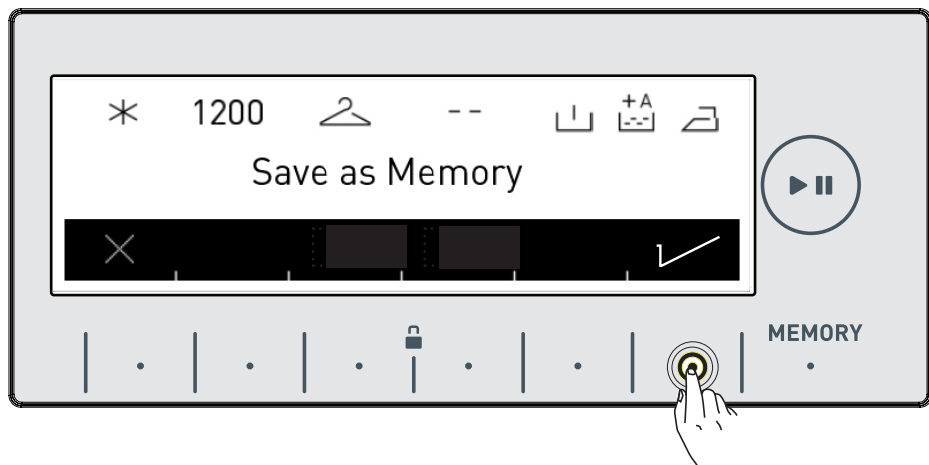

- Programą išsaugosite spausdami ✓ simboliu pažymėtą mygtuką.



- Išsaugojus programą, ekrane bus rodomas aukščiau pavaizduotas langas, skalbyklė automatiškai grąžinama į pagrindinį skalbimo ir džiovinimo programų langą, kuriame atlikote nustatymus.

- Galite pradėti skalbti arba pasirinkti kitą programą, spausdami „Start/Pause“ mygtuką.



- Jei norite naudoti atmintyje išsaugotą programą, pasukite programų rankenėlę ant atminties žymos ir pasirinkite taip, kaip pademonstruota toliau.

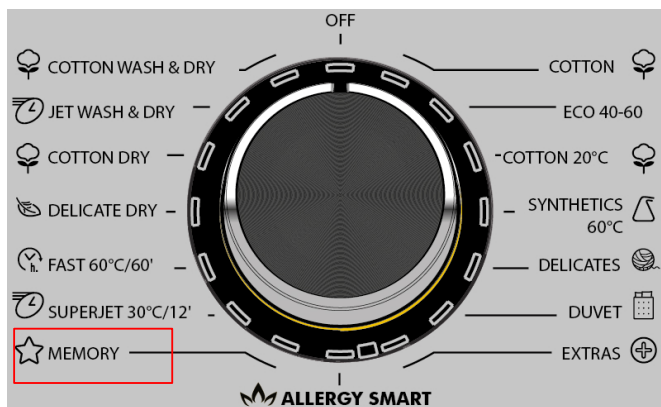

- Jei norite pakeisti atmintyje išsaugotus nustatymus, pasirinkite atminties funkciją arba atlikite programų derinimo nustatymus su bet kuria programa ir bakstelėkite atminties (MEMORY) mygtuką.

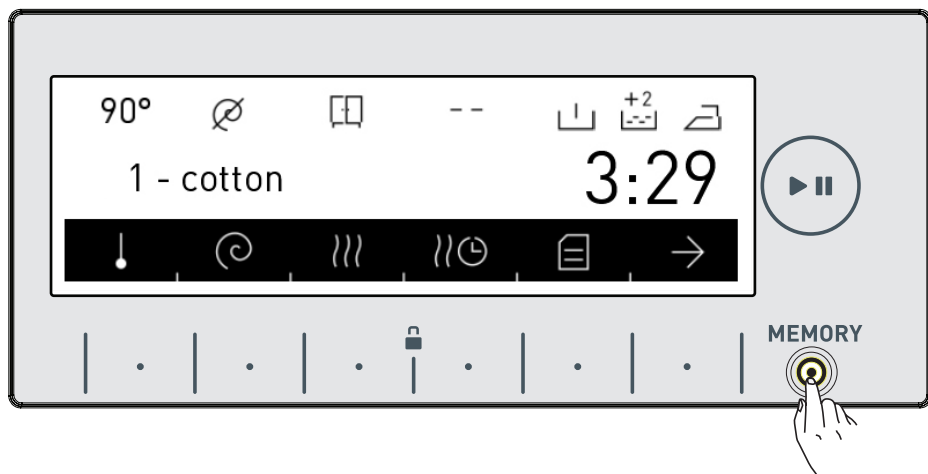

- Jei norite išsaugoti naują programą ant anksčiau išsaugotos programos, ekrane bus rodomas tokio pasirinkimo patvirtinimas. Patvirtinti galite spausdami ✓ simboliu pažymėtą mygtuką.

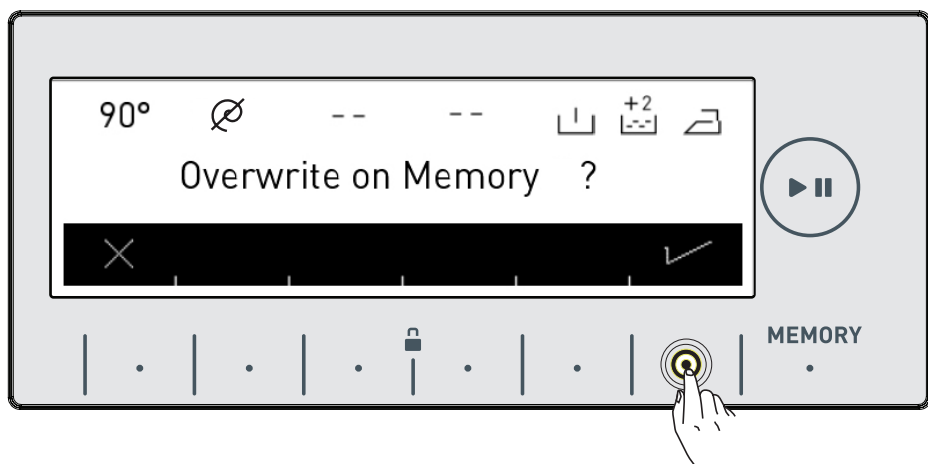

- Taip galėsite išsaugoti naują programą atmintyje.





## Įjungimo / paūzės mygtukas

### Programos paleidimas

- Paleisti pasirinktą programą galite spausdami „Start/Pause“ mygtuką
- Įjungus skalbyklę, ekrane rodoma pasirinkta programa. Tolesniuose paveikslėliuose pateikiami pavyzdžiai, kas rodoma ekrane skalbimo operacijų metu.

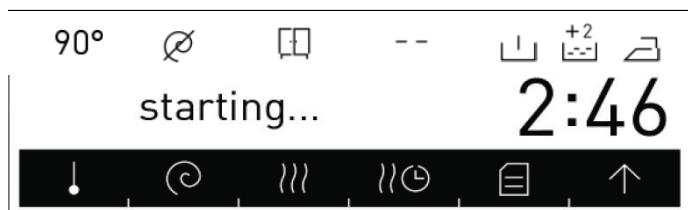

- Skalbimo programa paruošta.



- Skalbimo programa suaktyvinta.



• Skalbimas.



• Skalavimas.

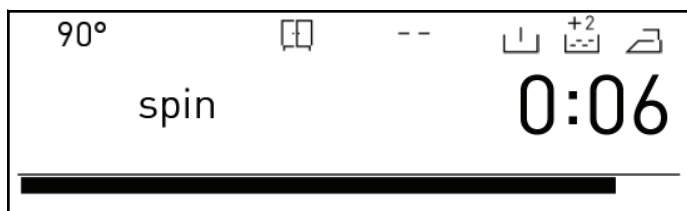

• Gręžimas.



• Džiovinimo programa paruošta.

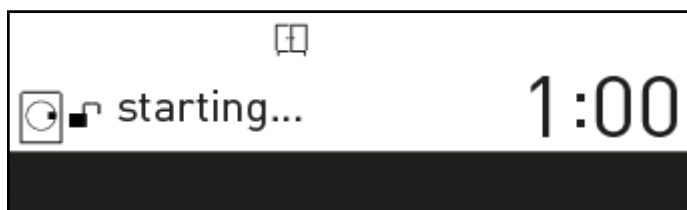

• Džiovinimo programa pasirinkta.



• Džiovinimo programa suaktyvinta.



• Džiovini-  
mas.

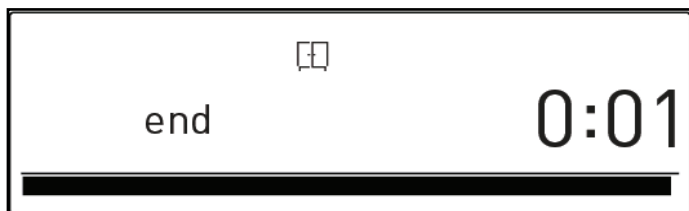

• Programos  
pabaiga.

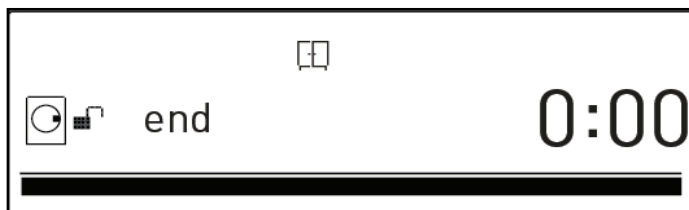



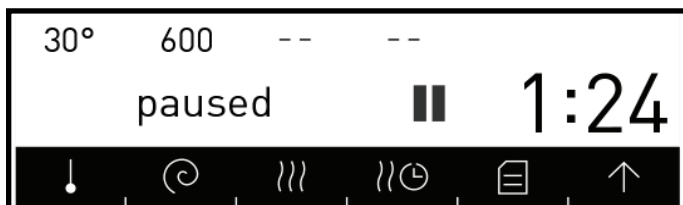

• Programos  
pabaiga; du-  
relės atrakin-  
tos.

## Programos stabdymas / skalbinių pridėjimas

-  mygtuku galite stabdyti ir vėl paleisti pasirinktą programą. Šią funkciją galite naudoti, norėdami pridėti daugiau skalbinių į skalbyklę.



- Skalbimas sustabdytas.

- Kai ekrane rodomas   simbolis, galite atidaryti skalbyklės dureles ir įdėti daugiau skalbinių.
- Kai ekrane rodomas   simbolis, skalbinių pridėjimo žingsnis – baigtas.

## Programos atšaukimas

Norėdami atšaukti paleistą programą:

- Pasukite programų rankenėlę į CANCEL (atšaukimo) padėtį.
- Skalbyklė sustabdys skalbimo procesą, o paleista programa bus atšaukta.
- Norėdami išleisti skalbyklėje susikaupusį vandenį, nustatykite programavimo rankenėlę ties bet kuria programa.
- Skalbyklė išleis vandenį ir atšauks programą.
- Tada galėsite parinkti naują programą ir ją paleisti.



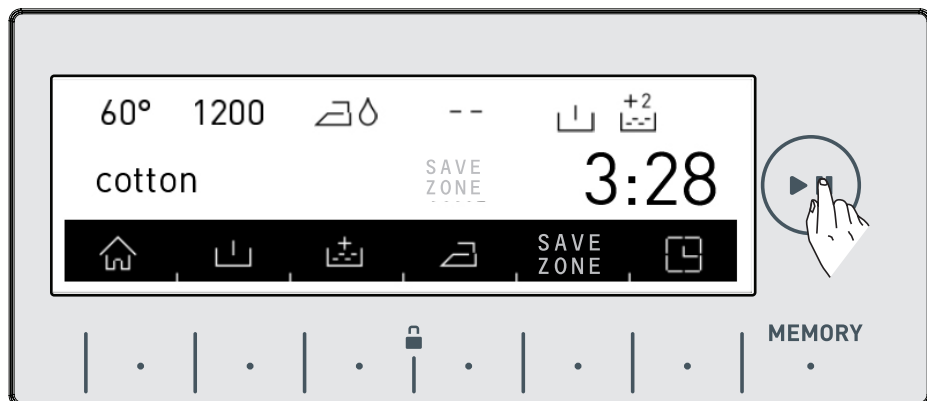

- Programų lentelė pateikiama 78 psl.

## Programos užbaigimas

Skalbyklė išsijungs pati, kai tik baigiasi nustatyta skalbimo programa.

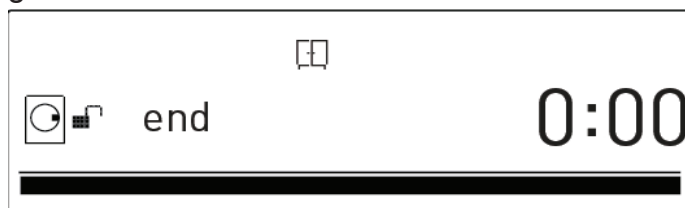

- ekrane rodomas užrašas „end“ (pabaiga).

- Galite atidaryti skalbyklės dureles ir išimti skalbinius.
- Išėmę skalbinius, palikite skalbyklės dureles praviras, kad išdžiūtų jos vidus.
- Pasukite programų rankenėlę į CANCEL (atšaukimo) padėtį.
- Ištraukite laidą iš maitinimo tinklo.
- Užsukite vandens tiekimo čiaupą.

**Jei jūsų netenkina skalbinių išdžiovinimas, pasirinkite sudėtiems skalbiniams tinkamiausią džiovinimo programą ir džiovininkite dar kartą.**

**Pastaba:** jūsų įrenginyje naudojamas ataušinimo etapas, kurio metu ataušinami išdžiovininti skalbiniai. Šis etapas skirtas tam, kad naudotojai nenudegtų, išimdami drabužius iš skalbyklės.



## Užraktas nuo vaikų

Jūsų skalbyklėje veikia užraktas nuo vaikų, kuris apsaugo programos eigą nuo sutrikdymų, kai skalbimo ar džiovinimo metu paspaudžiami funkcijų mygtukai ar pasukama programų rankenėlė.

Užraktas nuo vaikų suaktyvinamas, nuspaudus abu  mygtukus šalia | . | . | simbolio ir palaikius ilgiau nei 3 sekundes.

Ijungus užraktą nuo vaikų, ekrane rodomas šitoks įspėjimas.

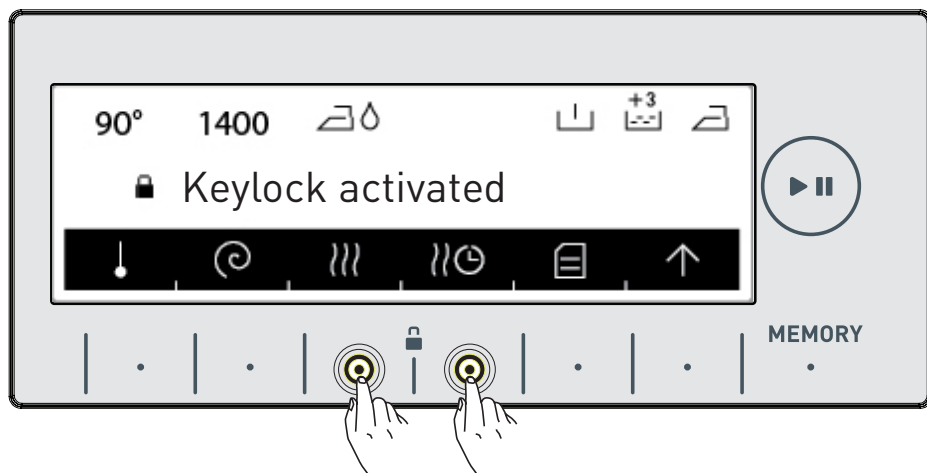

Paspaudus bet kokį mygtuką, kol suaktyvintas užraktas nuo vaikų, ekrane rodomas šitoks pranešimas.

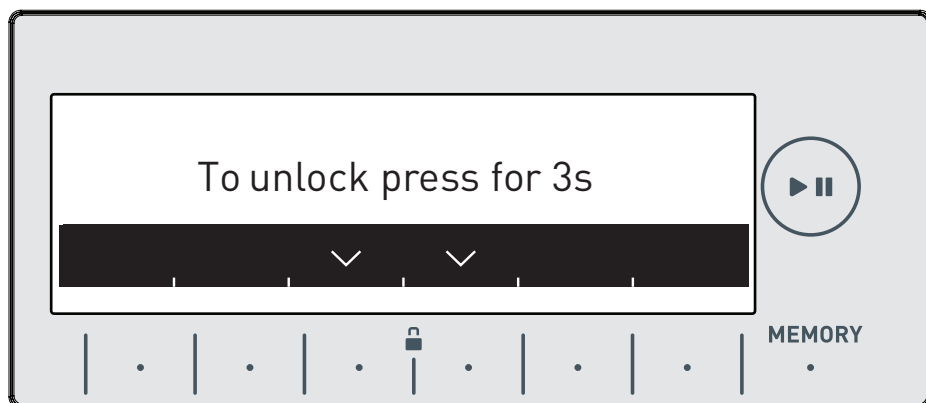



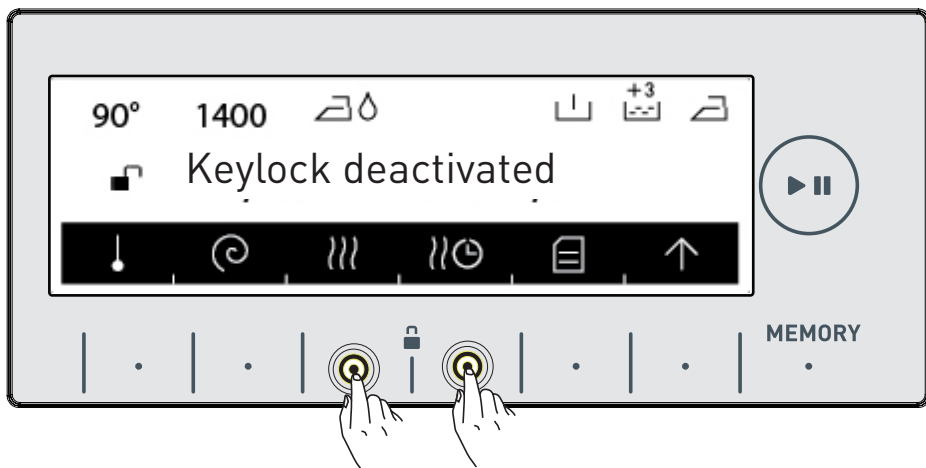



Jei, esant suaktyvintam užraktui nuo vaikų, ir veikiant bet kokiai programai, programų rankenėlė pasukama į CANCEL padėtį, o tada parenkama kita programa, prieš tai parinkta programa įsijungia nuo tos vietos, kurioje buvo sustabdyta. Neatsiras jokių pakeitimų. Norėdami išjungti užraktą nuo vaikų, nuspauskite | . 🔒 . | mygtukus ir palaikykite ilgiau nei 3 sekundes. Išjungus užraktą nuo vaikų, ekrane rodomas šitoks įspėjimas.









**Pastaba:** užraktas nuo vaikų neužblokuoja skalbyklės siurblio dangtelio ar skalbiklių skyrelio.

## Programų lentelė

### Cotton (Medvilnė)

Pasirenkama skalbimo temperatūra (°C)	90°*-80°-70°-60°- 50°- 40°-30°-Šaltas vanduo
Maksimali skalbimo / džiovinimo apkrova (kg)	10,0 iš 6,0
Pasirenkamas grežimo greitis (aps./min)	∅ (Be grežimo), 400, 600, 800, 1000, 1200, <b>1400*</b>
Skalbinų rūšys / pavyzdžiai	Karščiui atspari, medvilninė ir lininė medžiaga. (Apatiniai drabužiai, patalynė, staltiesės, rankšluosčiai (maks. 5,0 kg)
Pasirenkamos papildomos funkcijos **	∅    +1 +2 +3 +A  SAVE ZONE
Pasirenkamos džiovinimo funkcijos **	   30min 60min 120min

### Eco (\$! 60 (Eko (\$!\* \$))

Pasirenkama skalbimo temperatūra (°C)	40°*-60°
Maksimali skalbimo / džiovinimo apkrova (kg)	10,0 iš 6,0
Pasirenkamas grežimo greitis (aps./min)	∅ (Be grežimo), 400, 600, 800, 1000, 1200, <b>1400*</b>
Skalbinų rūšys / pavyzdžiai	Medvilninė ir lininė medžiaga. (Apatiniai drabužiai, patalynė, staltiesės, rankšluosčiai (maks. 5,0 kg)
Pasirenkamos papildomos funkcijos **	∅    +1 +2 +3 +A  SAVE ZONE
Pasirenkamos džiovinimo funkcijos **	   30min 60min 120min

(\* ) Gamykloje numatytieji programos nustatymai.









(\*\* ) Norint pasirinkti daugiau nei vieną papildomą funkciją, tos funkcijos gali nesiderinti tarpusavyje. Rankšluosčių, medvilnės ir lininių audinių bei sintetinių ir maišytų sintetinių pluoštų audinių, negalima džiovinti kartu.

Norėdami džiovinti skalbinius, parinkite tam audinių tipui tinkamiausią džiovinimo programą.

**PASTABA: PROGRAMOS TRUKMĖ GALI KEISTIS PRIKLAUSOMAI NUO SKALBINIŲ KIEKIO, VANDENTIEKIO VANDENS, PATALPOS TEMPERATŪROS IR PASIRINKTŲ PAPILDOMŲ FUNKCIJŲ.**

## Programų lentelė

### 7 cHcb`&\$`š7`fA YXj J`b`&\$`š7 L

Pasirenkama skalbimo temperatūra (°C)	20** - Šaltas vanduo
Maksimali skalbimo / džiovinimo apkrova (kg)	5,0 iš 5,0
Pasirenkamas grežimo greitis (aps./min)	∅ (Be grežimo), 400, 600, 800, 1000, 1200, 1400*
Skalbinių rūšys / pavyzdžiai	Mažiau purvina, medvilninė ir lininė medžiaga. (Patalynė, staltiesės, rankšluosčiai (maks. 2, 5 kg))
Pasirenkamos papildomos funkcijos **	∅       SAVE ZONE
Pasirenkamos džiovinimo funkcijos **	   30min 60min 120min

(\*) Gamykloje numatytieji programos nustatymai.

(\*\*) Norint pasirinkti daugiau nei vieną papildomą funkciją, tos funkcijos gali nesiderinti tarpusavyje.

Rankšluosčių, medvilnės ir lininių audinių bei sintetinių ir maišytų sintetinių pluoštų audinių negalima džiovinti kartu.







Norėdami džiovinti skalbinius, parinkite tam audinių tipui tinkamiausią džiovinimo programą.

**PASTABA: PROGRAMOS TRUKMĖ GALI KEISTIS PRIKLAUSOMAI NUO SKALBINIŲ KIEKIO, VANDENTIEKIO VANDENS, PATALPOS TEMPERATŪROS IR PASIRINKTŲ PAPILDOMŲ FUNKCIJŲ.**



## Programų lentelė

### „Easy Care“ (Lengvas skalbimas)

Sintetiniai audiniai\*\*\*

Pasirenkama skalbimo temperatūra (°C)	60°*-40°-30°- Šaltas vanduo
Maksimalus skalbinių kiekis (kg) skalbiant / džiovinant	3,5 / 3,5
Pasirenkamas gręžimo greitis (aps./min)	∅ (Be gręžimo), 400, 600, 800, 1000, 1200*
Skalbinių rūšys / pavyzdžiai	Sintetiniai ir maišyto sintetinio pluošto audiniai. (sintetinio audinio marškiniai, palaidinės, kojinės ir t. t.)
Pasirenkamos papildomos funkcijos **	∅    +1 +2 +3 +A  SAVE ZONE
Pasirenkamos džiovinimo funkcijos **	   30min 60min 120min

Užuolaidos\*\*\*

Pasirenkama skalbimo temperatūra (°C)	40°*-30°- Šaltas vanduo
Maksimali skalbimo / džiovinimo apkrova (kg)	2,5 / -
Pasirenkamas gręžimo greitis (aps./min)	∅ (Be gręžimo), 400, <b>600*</b>
Skalbinių rūšys / pavyzdžiai	<b>Užuolaidas</b> skalbkite tik šia programa.
Pasirenkamos papildomos funkcijos **	∅   +1 +2 +3  SAVE ZONE
Pasirenkamos džiovinimo funkcijos **	-

(\*) Gamykloje numatytieji programos nustatymai.

(\*\*) Norint pasirinkti daugiau nei vieną papildomą funkciją, tos funkcijos gali nesiderinti tarpusavyje.











(\*\*\*) Taip pažymėtos specialiosios programos. Apie programų pasirinkimą žr. 90 psl. Rankšluosčių, medvilnės ir lininių audinių bei sintetinių ir maišytų sintetinių pluoštų audinių negalima džiovinti kartu.

Norėdami džiovinti skalbinius, parinkite tam audinių tipui tinkamiausią džiovinimo programą.

**PASTABA: PROGRAMOS TRUKMĖ GALI KEISTIS PRIKLAUSOMAI NUO SKALBINIŲ KIEKIO, VANDENTIEKIO VANDENS, PATALPOS TEMPERATŪROS IR PASIRINKTŲ PAPILDOMŲ FUNKCIJŲ.**

## Programų lentelė

### „Delicate“ (Jautrūs audiniai)

Vilna ***	Pasirenkama skalbimo temperatūra (°C)	40°*-30°- Šaltas vanduo
	Maksimalus skalbinių kiekis (kg) skalbiant	2,5
	Pasirenkamas gręžimo greitis (aps./min)	∅ (Be gręžimo), 400, <b>600*</b>
	Skalbinių rūšys / pavyzdžiai	Vilnoniai ir vilnos turintys audiniai, kurių etiketėse pažymėta, jog galima skalbti skalbyklėje.
	Pasirenkamos papildomos funkcijos **	∅      SAVE ZONE
Pasirenkamos džiovinimo funkcijos **	-	
Šilka ***	Pasirenkama skalbimo temperatūra (°C)	30°*- Šaltas vanduo
	Maksimalus skalbinių kiekis (kg) skalbiant	2,5
	Pasirenkamas gręžimo greitis (aps./min)	∅ (Be gręžimo), 400, <b>600*</b>
	Skalbinių rūšys / pavyzdžiai	Šilko turintys audiniai, kurių etiketėse pažymėta, jog galima skalbti skalbyklėje.
	Pasirenkamos papildomos funkcijos **	∅      SAVE ZONE
Pasirenkamos džiovinimo funkcijos **	-	

(\*) Gamykloje numatytieji programos nustatymai.

(\*\*) Norint pasirinkti daugiau nei vieną papildomą funkciją, tos funkcijos gali nesiderinti tarpusavyje.







(\*\*\*) Taip pažymėtos specialiosios programos. Apie programų pasirinkimą žr. 92 psl. Rankšluosčių, medvilnės ir lininių audinių bei sintetinių ir maišytų sintetinių pluoštų audinių negalima džiovinti kartu.

Norėdami džiovinti skalbinius, parinkite tam audinių tipui tinkamiausią džiovinimo programą.

**PASTABA: PROGRAMOS TRUKMĖ GALI KEISTIS PRIKLAUSOMAI NUO SKALBINIŲ KIEKIO, VANDENTIEKIO VANDENS, PATALPOS TEMPERATŪROS IR PASIRINTŲ PAPILDOMŲ FUNKCIJŲ.**

## Programų lentelė

### „Duvet“ (Antklodės)

Pasirenkama skalbimo temperatūra (°C)	40°*-30°- Šaltas vanduo
Maksimalus skalbinių kiekis (kg) skalbiant	-
Pasirenkamas gręžimo greitis (aps./min)	Ø (Be gręžimo), 400, 600, <b>800*</b>
Skalbinių rūšys / pavyzdžiai	Galite skalbti antklodes, kurių etiketėje pažymėta, jog jas galima skalbti skalbyklėje. (maks. 2,5 kg)
Pasirenkamos papildomos funkcijos **	Ø   +1  +2  +3  +A  SAVE
Pasirenkamos džiovavimo funkcijos **	-

(\*) Gamykloje numatytieji programos nustatymai.

(\*\*) Norint pasirinkti daugiau nei vieną papildomą funkciją, tos funkcijos gali nesiderinti tarpusavyje.

Rankšluosčių, medvilnės ir lininių audinių bei sintetinių ir maišytų sintetinių pluoštų audinių negalima džiovinti kartu.













Norėdami džiovinti skalbinius, parinkite tam audinių tipui tinkamiausią džiovavimo programą.

**PASTABA: PROGRAMOS TRUKMĖ GALI KEISTIS PRIKLAUSOMAI NUO SKALBINIŲ KIEKIO, VANDENTIEKIO VANDENS, PATALPOS TEMPERATŪROS IR PASIRINKTŲ PAPILDOMŲ FUNKCIJŲ.**



## Programų lentelė

### Papildomos

Atšviežinimas***	Pasirenkama skalbimo temperatūra (°C)	Šaltas vanduo*
	Maksimalus skalbinių kiekis (kg)	1,0
	Pasirenkamas gręžimo greitis (aps./min)	-
	Skalbinių rūšys / pavyzdžiai	Švarūs, tačiau kvapų prisigėrę skalbiniai. <b>Pastaba:</b> tai nėra skalbimo programa. Skalbiniai tik paveikiami karštu oru ir taip atšviežinami.
	Pasirenkamos papildomos funkcijos **	 SAVE ZONE
Pasirenkamos džiovinimo funkcijos **	-	
Skalavimas***	Pasirenkama skalbimo temperatūra (°C)	Šaltas vanduo*
	Maksimali skalbimo / džiovinimo apkrova (kg)	10,0 / 6,0
	Pasirenkamas gręžimo greitis (aps./min)	 (Be gręžimo), 400, 600, 800, 1000, 1200, <b>1400*</b>
	Skalbinių rūšys / pavyzdžiai	Jei norite papildomai išskalauti skalbinius, pasibaigus skalbimo operacijai, galite naudoti šią programą su bet kokios rūšies skalbiniais.
	Pasirenkamos papildomos funkcijos **	   +1  +2  +3  +A  SAVE ZONE
Pasirenkamos džiovinimo funkcijos **	    30min 60min 120min	

(\* ) Gamykloje numatytieji programos nustatymai.

(\*\*) Norint pasirinkti daugiau nei vieną papildomą funkciją, tos funkcijos gali nesiderinti tarpusavyje.

Rankšluosčių, medvilnės ir lininių audinių bei sintetinių ir maišytų sintetinių pluoštų audinių negalima džiovininti kartu.





Norėdami džiovininti skalbinius, parinkite tam audinių tipui tinkamiausią džiovinimo programą.

**PASTABA: PROGRAMOS TRUKMĖ GALI KEISTIS PRIKLAUSOMAI NUO SKALBINIŲ KIEKIO, VANDENTIEKIO VANDENS, PATALPOS TEMPERATŪROS IR PASIRINKTŲ PAPILDOMŲ FUNKCIJŲ.**

## Programų lentelė

### „Extras“ (Papildomos)

Gręžimas \*\*\*

Pasirenkama skalbimo temperatūra (°C)	Šaltas vanduo*
Maksimali skalbimo / džiovinimo apkrova (kg)	10,0 / 6,0
Pasirenkamas gręžimo greitis (aps./min)	400, 600, 800, 1000, 1200, <b>1400*</b>
Skalbinių rūšys / pavyzdžiai	Norėdami papildomai išgręžti skalbinius, jau pasibaigus skalbimo programai, galite naudoti šią programą su bet kokio tipo skalbiniais.
Pasirenkamos papildomos funkcijos **	  SAVE ZONE
Pasirenkamos džiovinimo funkcijos **	   30min 60min 120min

Vandens išleidimas \*\*\*

Pasirenkama skalbimo temperatūra (°C)	Šaltas vanduo*
Maksimali skalbimo / džiovinimo apkrova (kg)	10,0 / 6,0
Pasirenkamas gręžimo greitis (aps./min)	-
Skalbinių rūšys / pavyzdžiai	Skalbyklėje esantis vanduo išleidžiamas.
Pasirenkamos papildomos funkcijos **	SAVE ZONE
Pasirenkamos džiovinimo funkcijos **	-

(\* ) Gamykloje numatytieji programos nustatymai.

(\*\* ) Norint pasirinkti daugiau nei vieną papildomą funkciją, tos funkcijos gali nesiderinti tarpusavyje.

(\*\*\* ) Taip pažymėtos specialiosios programos. Apie programų pasirinkimą žr. 94 psl. Rankšluosčių, medvilnės ir lininių audinių bei sintetinių ir maišytų sintetinių pluoštų audinių negalima džiovinti kartu.

Norėdami džiovinti skalbinius, parinkite tam audinių tipui tinkamiausią džiovinimo programą.

**PASTABA: PROGRAMOS TRUKMĖ GALI KEISTIS PRIKLAUSOMAI NUO SKALBINIŲ KIEKIO, VANDENTIEKIO VANDENS, PATALPOS TEMPERATŪROS IR PASIRINKTŲ PAPILDOMŲ FUNKCIJŲ.**



# Programų lentelė

## „Extras“ (Papildomos)

Būgno valymas \*\*\*

Pasirenkama skalbimo temperatūra (°C)	80°*
Maksimali skalbimo / džiovinimo apkrova (kg)	-
Pasirenkamas gręžimo greitis (aps./min)	-
Skalbinių rūšys / pavyzdžiai	Tai – skalbyklės būgno valymo programa. Ji turi būti naudojama be skalbinių.
Pasirenkamos papildomos funkcijos **	SAVE ZONE
Pasirenkamos džiovinimo funkcijos **	-

Sintetinių audinių skalbimas ir džiovinimas\*\*\*

Pasirenkama skalbimo temperatūra (°C)	60°-40°* - 30° - Šaltas vanduo
Maksimalus skalbinių kiekis (kg)	3,5 / 3,5
Pasirenkamas gręžimo greitis (aps./min)	600*
Skalbinių rūšys / pavyzdžiai	Sintetiniai ir maišyto sintetinio pluošto audiniai. (sintetinio audinio marškiniai, palaidinės, kojinės ir t. t.)
Pasirenkamos papildomos funkcijos **	 SAVE ZONE
Pasirenkamos džiovinimo funkcijos **	 30min 60min 120min

(\*) Gamykloje numatytieji programos nustatymai.

(\*\*) Norint pasirinkti daugiau nei vieną papildomą funkciją, tos funkcijos gali nesiderinti tarpusavyje.



(\*\*\*) Taip pažymėtos specialiosios programos. Apie programų pasirinkimą žr. 94 psl. Rankšluosčių, medvilnės ir lininių audinių bei sintetinių ir maišytų sintetinių pluoštų audinių negalima džiovinėti kartu.

Norėdami džiovinėti skalbinius, parinkite tam audinių tipui tinkamiausią džiovinimo programą.

**PASTABA: PROGRAMOS TRUKMĖ GALI KEISTIS PRIKLAUSOMAI NUO SKALBINIŲ KIEKIO, VANDENTIEKIO VANDENS, PATALPOS TEMPERATŪROS IR PASIRINKTŲ PAPILDOMŲ FUNKCIJŲ.**

## Programų lentelė

### „Allergy Safe“ (Antialerginė)

Pasirenkama skalbimo temperatūra (°C)	60°*- 50° - 40° - 30° -Šaltas vanduo
Maksimali skalbimo / džiovinimo apkrova (kg)	5, 0 / 5, 0
Pasirenkamas gręžimo greitis (aps./min)	∅ (Be gręžimo), 400, 600, <b>800*</b>
Skalbinių rūšys / pavyzdžiai	Vaikiški drabužėliai
Pasirenkamos papildomos funkcijos **	
Pasirenkamos džiovinimo funkcijos **	 30min 60min 120min

(\*) Gamykloje numatytieji programos nustatymai.





(\*\*) Norint pasirinkti daugiau nei vieną papildomą funkciją, tos funkcijos gali nesiderinti tarpusavyje.

Rankšluosčių, medvilnės ir lininių audinių bei sintetinių ir maišytų sintetinių pluoštų audinių negalima džiovinti kartu.





**Norėdami džiovinti skalbinius, parinkite tam audinių tipui tinkamiausią džiovinimo programą.**  
**PASTABA: PROGRAMOS TRUKMĖ GALI KEISTIS PRIKLAUSOMAI NUO SKALBINIŲ KIEKIO, VANDENTIEKIO VANDENS, PATALPOS TEMPERATŪROS IR PASIRINKTŲ PAPILDOMŲ FUNKCIJŲ.**

## Programų lentelė

### „rapid 12 min“ (greita 12 min)

Pasirenkama skalbimo temperatūra (°C)	30°*- Šaltas vanduo
Maksimali skalbimo / džiovinimo apkrova (kg)	2,0 / 2,0
Pasirenkamas gręžimo greitis (aps./min)	∅ (Be gręžimo), 400, 600, <b>800*</b>
Skalbinių rūšys / pavyzdžiai	Mažiau purvinus medvilninius, spalvotus ir lininius drabužius galite išskalbti vos per 12 minučių. <b>Pastaba:</b> kadangi skalbimas trunka trumpai, reikalingas mažesnis skalbiklio kiekis, lyginant su kitomis programomis. Programos trukmė visgi gali pailgėti, jei skalbyklė aptiks nestabilią apkrovą.
Pasirenkamos papildomos funkcijos **	∅   SAVE ZONE
Pasirenkamos džiovinimo funkcijos **	   30min 60min 120min

### „fUd]X'60 min.“ ([ fY]HJ 60 min)

Pasirenkama skalbimo temperatūra (°C)	60°*- 50°-40°- 30°- Šaltas vanduo
Maksimali skalbimo / džiovinimo apkrova (kg)	5,0 / 5,0
Pasirenkamas gręžimo greitis (aps./min)	∅ (Be gręžimo), 400, 600, 800, 1000, 1200, <b>1400*</b>
Skalbinių rūšys / pavyzdžiai	Purvini medvilniniai, spalvoti ir lininiai drabužiai. (Skalbimas, kai apkrova neviršija 2 kg, trunka iki 30 minučių)
Pasirenkamos papildomos funkcijos **	∅   SAVE ZONE
Pasirenkamos džiovinimo funkcijos **	   30min 60min 120min

(\*) Gamykloje numatytieji programos nustatymai.

(\*\*) Norint pasirinkti daugiau nei vieną papildomą funkciją, tos funkcijos gali nesiderinti tarpusavyje.

Rankšluosčių, medvilnės ir lininių audinių bei sintetinių ir maišytų sintetinių pluoštų audinių negalima džiovininti kartu.



**Norėdami džiovininti skalbinius, parinkite tam audinių tipui tinkamiausią džiovinimo programą. PASTABA: PROGRAMOS TRUKMĖ GALI KEISTIS PRIKLAUSOMAI NUO SKALBINIŲ KIEKIO, VANDENTIEKIO VANDENS, PATALPOS TEMPERATŪROS IR PASIRINKTŲ PAPILDOMŲ FUNKCIJŲ.**

## Programų lentelė

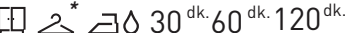
### „Gentle Dry“ (Švelnus džiovinimas)

Pasirenkama skalbimo temperatūra (°C)	Šaltas vanduo*
Maksimalus skalbinių kiekis (kg) džiovinant	3,5
Pasirenkamas gręžimo greitis (aps./min)	-
Skalbinių rūšys / pavyzdžiai	Medvilniniai skalbiniai, kurių etiketėse nurodyta, jog galima džiovinti džiovyklėje.
Pasirenkamos papildomos funkcijos **	
Pasirenkamos džiovinimo funkcijos **	

### „Cotton Dry“ (Medvilnės džiovinimas)

Pasirenkama skalbimo temperatūra (°C)	Šaltas vanduo*
Maksimalus skalbinių kiekis (kg) džiovinant	6,0 kg
Pasirenkamas gręžimo greitis (aps./min)	-
Skalbinių rūšys / pavyzdžiai	Medvilniniai skalbiniai, kurių etiketėse nurodyta, jog galima džiovinti džiovyklėje.
Pasirenkamos papildomos funkcijos **	
Pasirenkamos džiovinimo funkcijos **	

(\*) Gamykloje numatytieji programos nustatymai.



(\*\*) Norint pasirinkti daugiau nei vieną papildomą funkciją, tos funkcijos gali nesiderinti tarpusavyje.

(\*\*\*) Taip pažymėtos specialiosios programos. Apie programų pasirinkimą žr. 94 psl. Rankšluosčių, medvilnės ir lininių audinių bei sintetinių ir maišytų sintetinių pluoštų audinių negalima džiovinti kartu.

**Norėdami džiovinti skalbinius, parinkite tam audinių tipui tinkamiausią džiovinimo programą. PASTABA: PROGRAMOS TRUKMĖ GALI KEISTIS PRIKLAUSOMAI NUO SKALBINIŲ KIEKIO, VANDENTIEKIO VANDENS, PATALPOS TEMPERATŪROS IR PASIRINKTŲ PAPILDOMŲ FUNKCIJŲ.**

## Programų lentelė

### „Quick Wash & Dry“ (Greitas skalbimas ir džiovinimas)

Pasirenkama skalbimo temperatūra (°C)	30°*- Šaltas vanduo
Maksimali skalbimo / džiovinimo apkrova (kg)	0,5 kg (3 marškiniai) (29 minutės) / 0,5
Pasirenkamas gręžimo greitis (aps./min)	800*
Skalbinių rūšys / pavyzdžiai	Medvilniniai, spalvoti ir lininiai skalbiniai, kurių etiketėse nurodyta, jog galima džiovininti džiovyklėje. <b>Pastaba:</b> tai nulemia pačios programos trukmę pagal sudėtų skalbinių kiekį.
Pasirenkamos papildomos funkcijos **	 SAVE ZONE
Pasirenkamos džiovinimo funkcijos **	 *

(\*) Gamykloje numatytieji programos nustatymai.

(\*\*) Norint pasirinkti daugiau nei vieną papildomą funkciją, tos funkcijos gali nesiderinti tarpusavyje.





Rankšluosčių, medvilnės ir lininių audinių bei sintetinių ir maišytų sintetinių pluoštų audinių negalima džiovininti kartu.

Norėdami džiovininti skalbinius, parinkite tam audinių tipui tinkamiausią džiovinimo programą.

**PASTABA: PROGRAMOS TRUKMĖ GALI KEISTIS PRIKLAUSOMAI NUO SKALBINIŲ KIEKIO, VANDENTIEKIO VANDENS, PATALPOS TEMPERATŪROS IR PASIRINKTŲ PAPILDOMŲ FUNKCIJŲ.**

## Programų lentelė

### „Cotton Wash & Dry“ (Medvilnės skalbimas ir džiovinimas)

Pasirenkama skalbimo temperatūra (°C)	90°- 80°-70°-60°-50°-40° * - 30°- Šaltas vanduo
Maksimali skalbimo / džiovinimo apkrova (kg)	6,0 / 6,0
Pasirenkamas gręžimo greitis (aps./min)	1400*
Skalbinių rūšys / pavyzdžiai	Medvilninė ir lininė medžiaga. (Apatiniai drabužiai, patalynė, staltiesės, rankšluosčiai (maks. 3,0 kg)
Pasirenkamos papildomos funkcijos **	  SAVE ZONE
Pasirenkamos džiovinimo funkcijos **	 *   30min 60min 120min

(\*) Gamykloje numatytieji programos nustatymai.

(\*\*) Norint pasirinkti daugiau nei vieną papildomą funkciją, tos funkcijos gali nesiderinti tarpusavyje.

Rankšluosčių, medvilnės ir lininių audinių bei sintetinių ir maišytų sintetinių pluoštų audinių negalima džiovinti kartu.

Norėdami džiovinti skalbinius, parinkite tam audinių tipui tinkamiausią džiovinimo programą.

**PASTABA: PROGRAMOS TRUKMĖ GALI KEISTIS PRIKLAUSOMAI NUO SKALBINIŲ KIEKIO, VANDENTIEKIO VANDENS, PATALPOS TEMPERATŪROS IR PASIRINKTŲ PAPILDOMŲ FUNKCIJŲ.**



„Eco 40-60“ programa gali išskalbti normaliai suteptus skalbinius, kurie gali būti skalbiami 40°C arba 60°C temperatūroje kartu, naudojant tą patį ciklą ir kad programa naudojama įvertinti atitiktį ES ekodizainą reglamentuojantiems teisės aktams.

Skalbimo ir džiovinimo ciklas gali išskalbti normaliai suteptus skalbinius, kurie gali būti skalbiami 40°C arba 60°C temperatūroje kartu, naudojant tą patį ciklą ir išdžiovinti skalbinius taip, kad juos būtų galima iškart sudėti į spintą, bei kad programa naudojama įvertinti atitiktį ES ekodizainą reglamentuojantiems teisės aktams.

- Buitinėms skalbyklėms–džiovyklėms; skalbimo ir džiovinimo ciklas gali išskalbti normaliai suteptus skalbinius, kurie gali būti skalbiami 40°C arba 60°C temperatūroje kartu, naudojant tą patį ciklą ir išdžiovinti skalbinius taip, kad juos būtų galima iškart sudėti į spintą, bei kad programa naudojama įvertinti atitiktį ES ekodizainą reglamentuojantiems teisės aktams.
- Efektyviausios energijos sąnaudų atžvilgiu programos paprastai yra tos, kurios veikia žemesnėje temperatūroje ir yra ilgesnės trukmės.
- Užtikrinant buitinės skalbyklės–džiovyklės skalbinių įkrovą pagal gamintojo nurodymus atitinkamoms programoms, galima sumažinti elektros energijos ir vandens sąnaudas.
- Programos trukmė, energijos ir vandens sąnaudos gali skirtis, priklausomai nuo įkrautų skalbinių svorio ir tipo, pasirinktų papildomų funkcijų, vandentiekio vandens ir aplinkos temperatūros.
- Žemesnėje temperatūroje veikiančioms programoms rekomenduojama naudoti skystą skalbimo priemonę. Naudojamos skalbimo priemonės kiekis gali skirtis, priklausomai nuo skalbinių kiekio ir jų užterštumo. Kiek naudoti skalbimo priemonės, vadovaukitės skalbimo priemonės gamintojo nurodymais.
- Triukšmui ir likusiai drėgmei įtakos turi grežimo greitis. Kuo didesnis grežimo greitis grežimo metu, tuo didesnis triukšmas ir likusios drėgmės kiekis.
- Galite įeiti į duomenų bazę, kurioje saugoma modelio informacija, perskaitę QR kodą energijos etiketėje.

Programos pavadinimas	Nominali talpa kg	Energijos sąnaudos kWh/ciklui			Programos trukmė Valandos: Minutės			Vandens sąnaudos Litrai / ciklui			Maks. Temperatūra °C			Likusios drėgmės kiekis % 1400 aps./min.		
		Nominali talpa	1/2 skalbinių kiekio	1/4 skalbinių kiekio	Nominali talpa	1/2 skalbinių kiekio	1/4 skalbinių kiekio	Nominali talpa	1/2 skalbinių kiekio	1/4 skalbinių kiekio	Nominali talpa	1/2 skalbinių kiekio	1/4 skalbinių kiekio	Nominali talpa	1/2 skalbinių kiekio	1/4 skalbinių kiekio
Medvilnė 90	10	2,20			03:08			76			81			53%		
Medvilnė 60	10	1,28			04:35			65			48			53%		
Eco 40-60	10	1,36	0,49	0,32	03:59	03:00	03:00	60	50	40	49	28	23	53%	53%	53%
Sintetiniai skalbiniai	3,5	0,72			02:00			52			52			53%		
Greita programa 60	5	0,85			01:00			36			58			53%		
Medvilnė 20	5	0,22			01:50			46			20			53%		
Skalbinas ir džiovinimas	6	4,63	2,46		09:00	05:00		100	66		38	27				

## Svarbi Informacija

- Naudokite skalbimo priemones, minkštiklius ir kitus priedus, tinkamus tik automatinėms skalbyklėms. Susidarė per daug putų ir įsijungė automatinė putų absorbcavimo sistema dėl per didelio skalbimo priemonės kiekio.
- Rekomenduojame periodiškai valyti skalbyklę kas 2 mėnesius. Periodiniam valymui naudokite būgno valymo programą. Jei skalbyklėje nėra būgno valymo programos, rinkitės Medvilnės 90 programą. Kai reikia, naudokite kalkių šalinimo priemones, pagamintas specialiai skalbyklėms.
- Niekada nebandykite jėga atidaryti durelių skalbyklei veikiant. Mašinos dureles galite atidaryti praėjus 2 minutėms nuo skalbimo pabaigos. \*
- Niekada nebandykite jėga atidaryti durelių skalbyklei veikiant. Durelės atsidarys iškart pasibaigus skalbimo ciklui. \*
- Norint išvengti galimos rizikos, montavimo ir remonto darbus visuomet turi atlikti įgaliotasis techninės priežiūros agentas. Gamintojas neatsako už žalą, kurią sukėlė neįgaliotų asmenų atlikti veiksmai.

(\*) Techniniai duomenys gali skirtis priklausomai nuo įsigyotos mašinos.

## Papildomų programų pasirinkimas (Sintetiniai audiniai)

Programų rankenėle pasirinkus sintetinių audinių skalbimo programą, ekrane matysite dvi specialiujų programų alternatyvas.

1-Sintetiniai audiniai

2-Užuolaidos

- Specialiąją programą galite pasirinkti < > simboliu pažymėtais mygtukais.

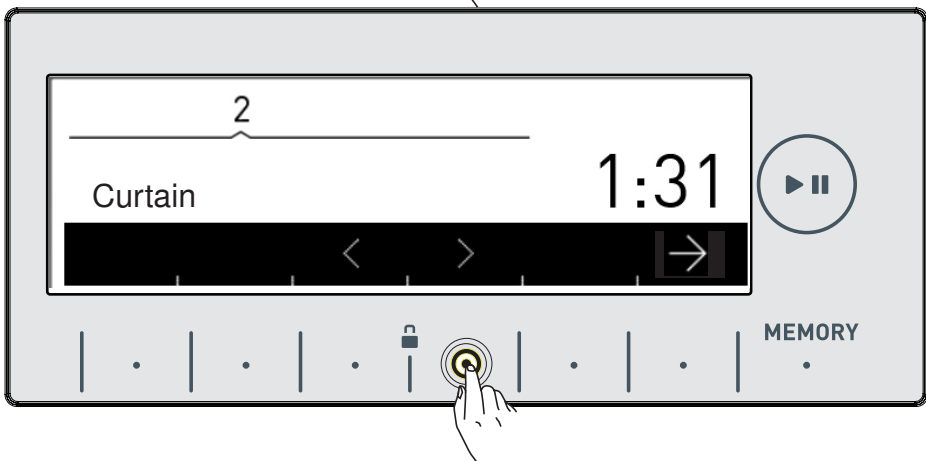
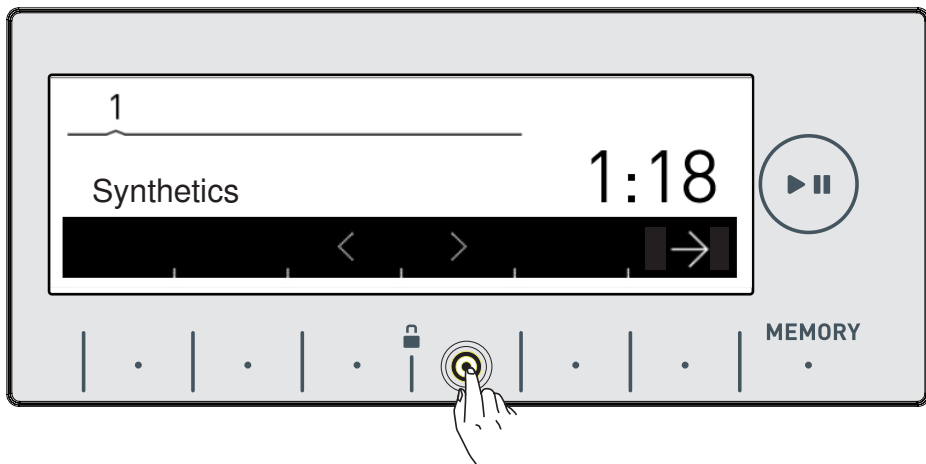

- Norimą pasirinkti programą galite suaktyvinti → simboliu pažymėto mygtuko paspaudimu.

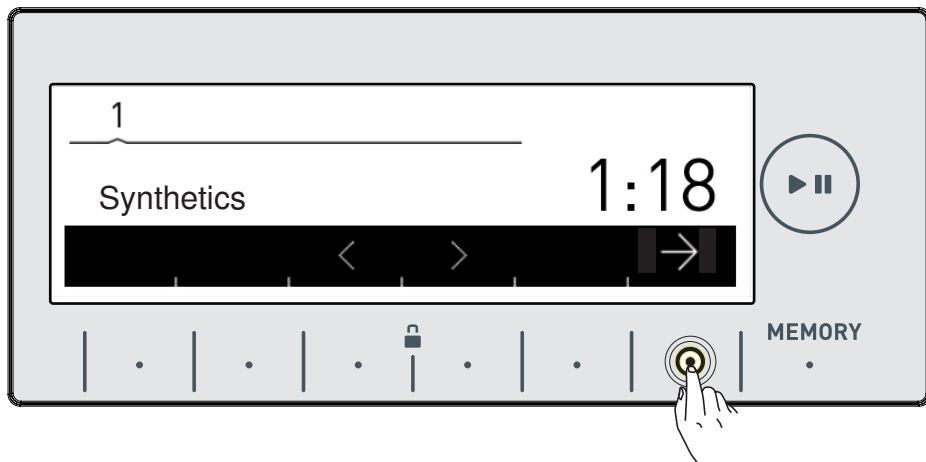

- Suaktyvinus pasirinkimą, elektroninis ekranas automatiškai grąžinamas į pagrindinį pasirinktos programos langą. Čia galite pasirinkti kitas funkcijas ir paleisti skalbyklę „Start/Pause“ mygtuku.

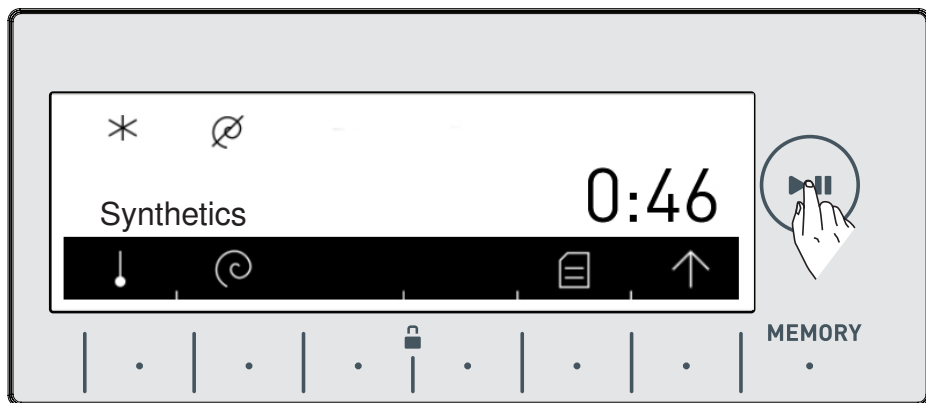

## Specialiųjų programų pasirinkimas (Jautrūs audiniai)

Programų rankenėle pasirinkus jautrių audinių skalbimo programą, ekrane matysite dvi specialiųjų programų alternatyvas.

- 1- Vilna
- 2-Šilkas



- Specialiąsias programas galite pasirinkti < > simboliu pažymėtais mygtukais.

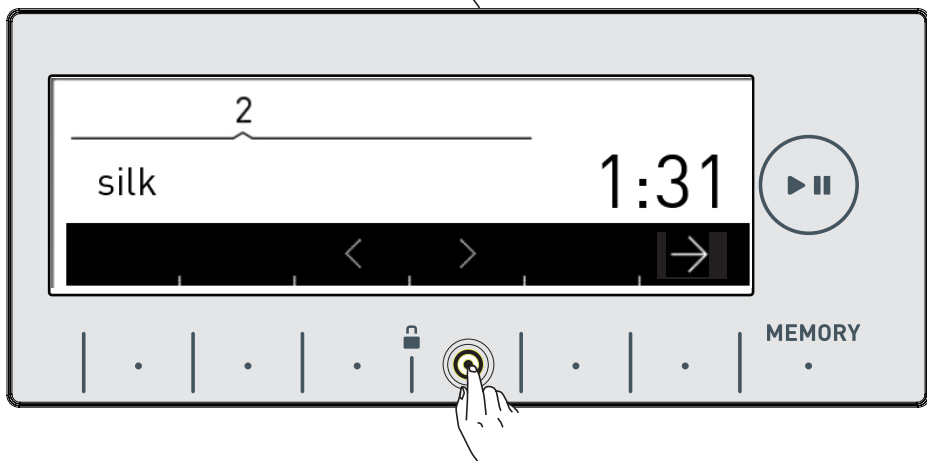
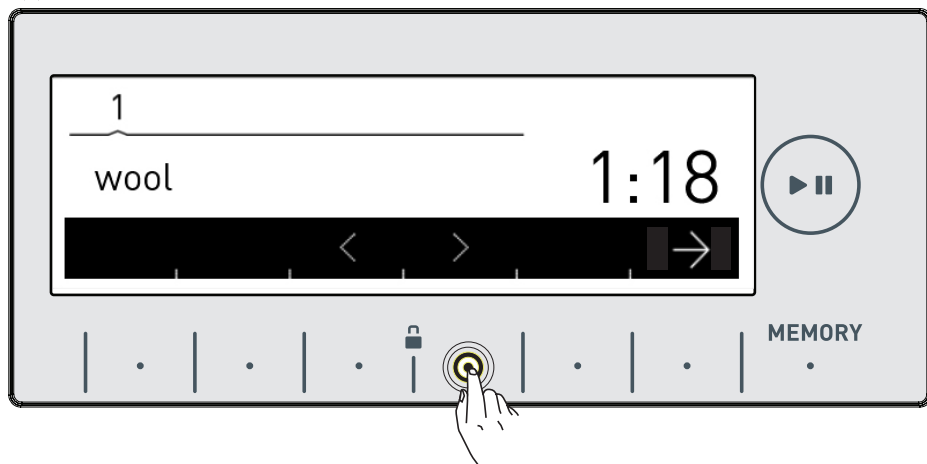

- Norimą pasirinkti programą galite suaktyvinti → simboliu pažymėto mygtuko paspaudimu.

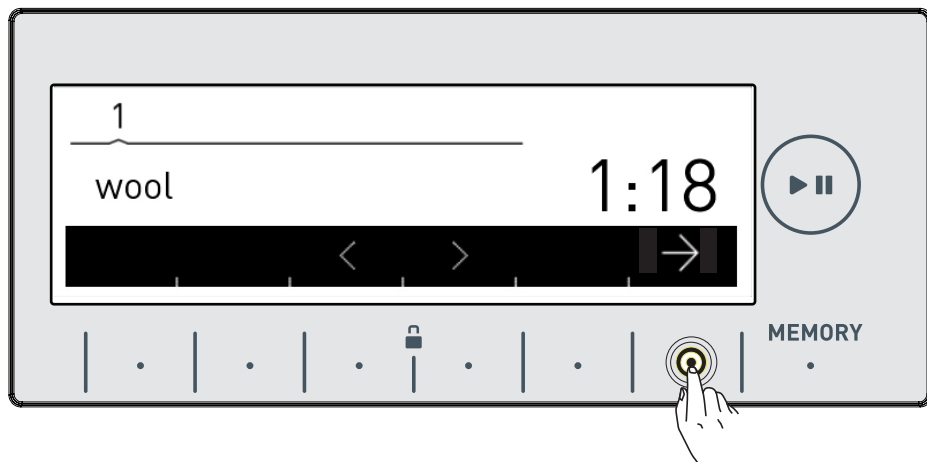

- Suaktyvinus pasirinkimą, elektroninis ekranas automatiškai grąžinamas į pagrindinį pasirinktos programos langą. Čia galite pasirinkti kitas funkcijas ir paleisti skalbyklę „Start/Pause“ mygtuku.

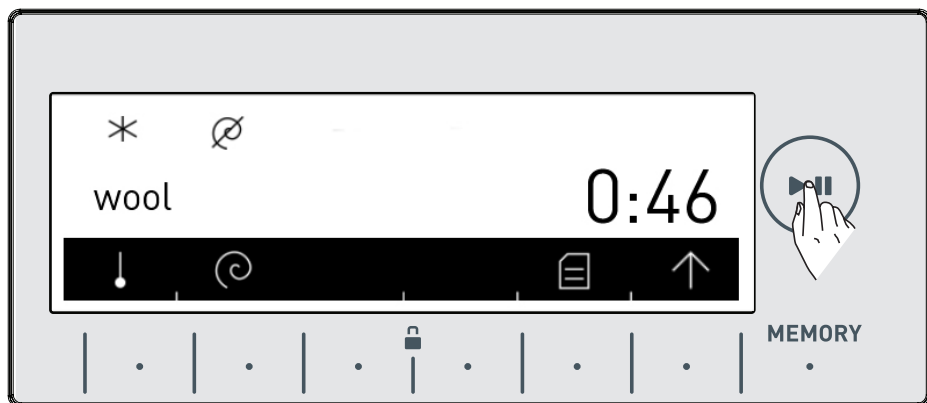

## Specialiųjų programų pasirinkimas (Papildomos)

Programų rankenėle pasirinkus „extras“ (papildomos programos), ekrane matysite 6 specialiųjų programų alternatyvas.

- 1- Atšviežinimas
- 2- Skalavimas
- 3- Gręžimas
- 4- Vandens išleidimas
- 5- Būgno valymas
- 6- Sintetinių audinių skalbimas ir džiovinimas

• Specialiąsias programas galite pasirinkti < > simboliu pažymėtais mygtukais.

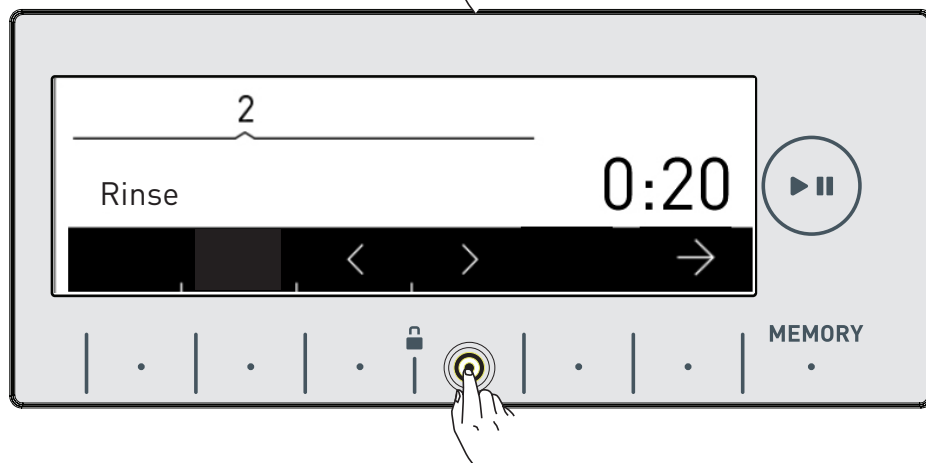
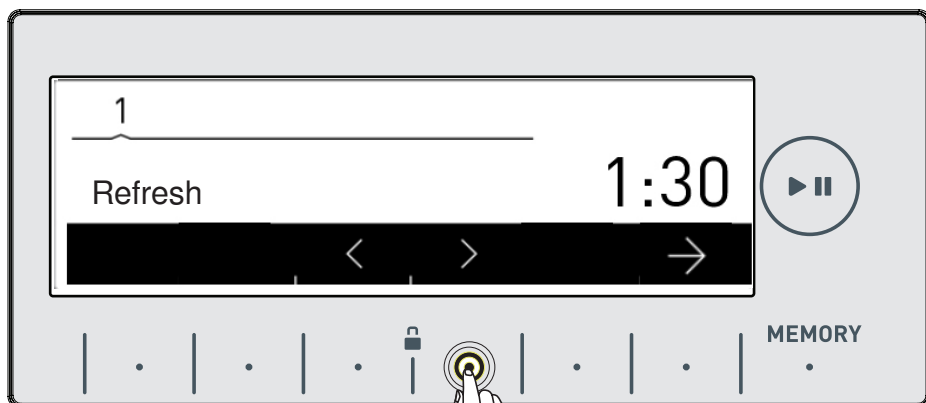
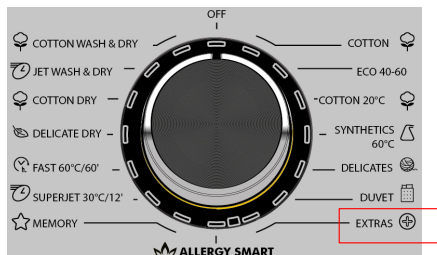



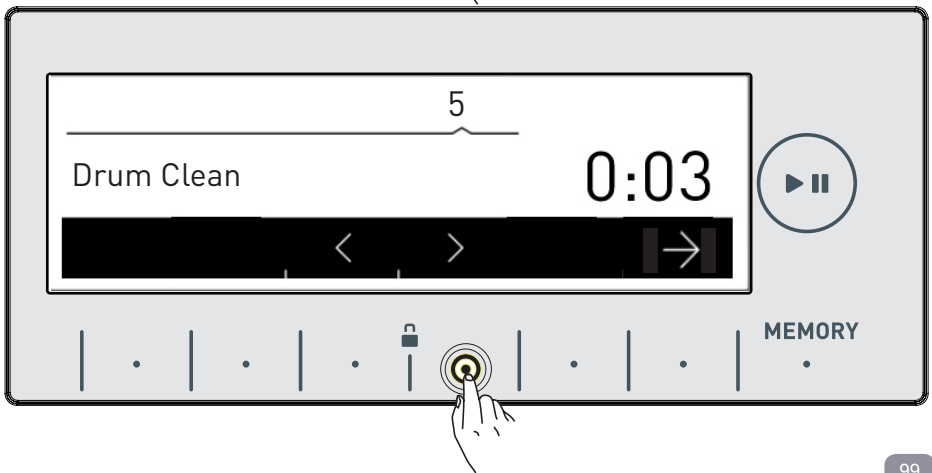
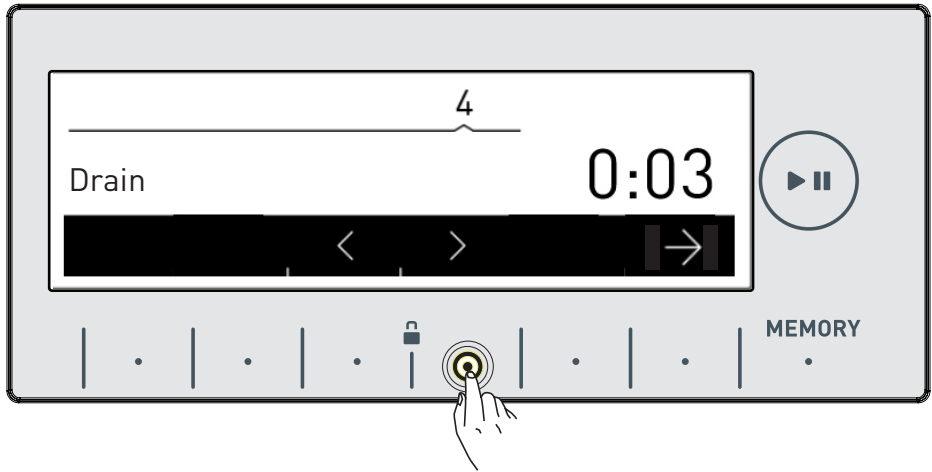
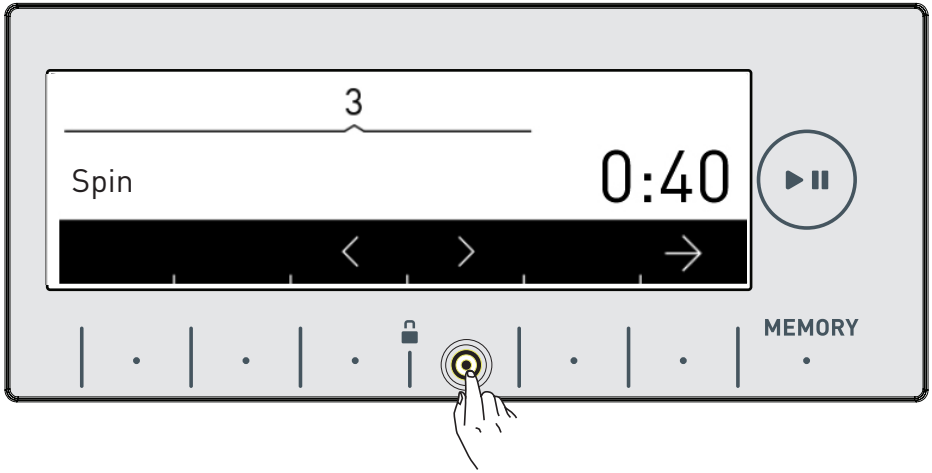



- Norimą pasirinkti programą galite suaktyvinti → simboliu pažymėto mygtuko paspaudimu.
- Suaktyvinus pasirinkimą, elektroninis ekranas automatiškai grąžinamas į pagrindinį pasirinktos programos langą. Čia galite pasirinkti kitas funkcijas ir paleisti skalbyklę „Start/Pause“ mygtuku.

# SKALBYKLĖS PRIEŽIŪRA IR VALYMAS



## Pastaba!

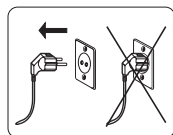

Prieš pradėdami techninės priežiūros darbus ar valyti, išjunkite skalbyklę iš maitinimo tinklo.

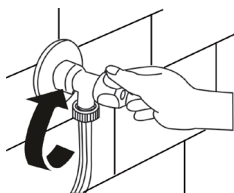

Prieš pradėdami techninės priežiūros darbus ar valyti, užsukite vandens tiekimą į skalbyklę.



## Pastaba!

jei naudosite valiklius su tirpikliais, skalbyklės dalys gali būti pažeistos. Nenaudokite valiklių, kurių sudėtyje yra tirpiklių.

## Vandens tiekimo filtrai

Filtrai naudojami tam, kad į skalbyklę nepatektų pašalinės dalelės. Jie montuojami žarnos gale, jungiamame prie vandentiekio čiaupo ir prie vandens vožtuvų įvesties į skalbyklę gale. Jei skalbyklė negali paimti pakankamo kiekio vandens, nors čiaupas ir atsuktas, reikia išvalyti šiuos filtrus.

- Atjunkite vandens tiekimo žarnos galus nuo čiaupo ir skalbyklės.

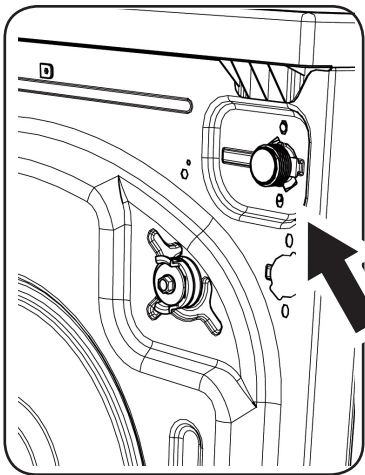

- Replėmis išimkite filtrą iš vandens tiekimo žarnos skalbyklės pusėje. Kruopščiai išplaukite filtrą vandeniu, naudodami šepetį.

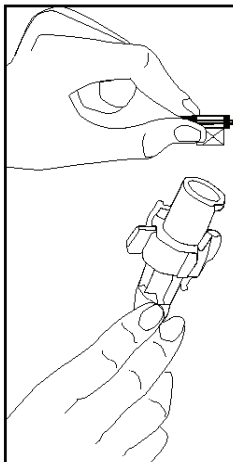

- Rankiniu būdu išimkite filtrą iš vandens tiekimo žarnos čiaupo pusėje ir jį išplaukite.
- Išplovę filtrus, tinkamai sudėkite juos atgal į vietas.

## Skalbiklių skyrelio priežiūra ir valymas

• Nuo naudojamų skalbiklių šiame skyrelyje ir atskirose sekcijose gali susidaryti nuosėdos. Reguliariai ištraukite skalbiklių skyrelį ir išvalykite susidariusias nuosėdas. Norint ištraukti skalbiklių skyrelį:

\* Atidarykite skalbiklių skyrelį tiek, kiek tik galima.

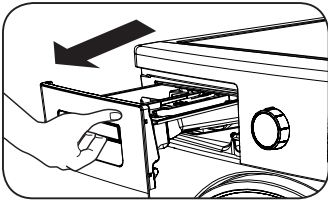

• Atidarę skyrelį, paspauskite tolesniame paveikslėlyje parodytoje vietoje ir toliau traukite skalbiklių skyrelį, kol jį išimsite.

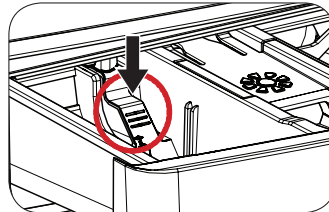
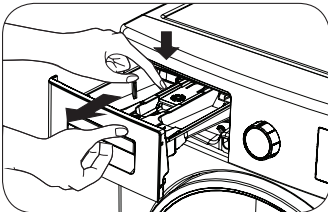

- Gausiai nuskalaukite vandeniu ir patrinkite šepėčiu.
- Surinkite skalbiklių skyrelyje susidariusias nuosėdas, kad jos nepatektų į skalbyklės vidų.
- Nušluostykite skalbiklių skyrelį rankšluosčiu ar sausu audeklu ir įstatykite atgal į vietą.
- **Neplaukite skalbiklių skyrelio indaplovėje.**

## Sifono dangtelis

Išimkite skalbiklių skyrelį (žr. 99 psl.). Išimkite sifoną, kaip parodyta paveikslėlyje, ir kruopščiai išvalykite minkštiklio nuosėdas. Įstatykite išvalytą sifoną atgal. Patikrinkite, kad jis būtų tinkamai įstatytas.

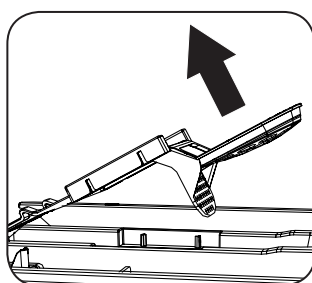
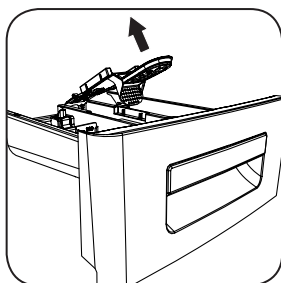
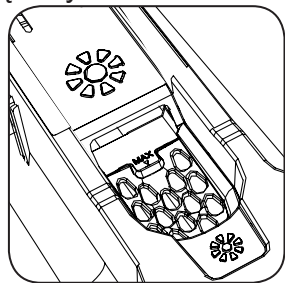

## Būgno valymas

Skalbyklėje nepalikite metalinių daiktų, tokių kaip vinys, sąvaržėlės ar monetos. Dėl tokių daiktų skalbyklės būgnas pradeda rūdyti. Tokias dėmes valykite priemonėmis, kurių sudėtyje nėra chloro, vadovaudamiesi valiklio gamintojo įspėjimais. Valydami rūdžių dėmes, jokių būdu nenaudokite vielinių šepėčių ar panašių kietų daiktų.

## Korpuso valymas

Skalbyklės korpusą valykite korozijos nesukeliančiomis, nedegiomis valymo priemonėmis. Nuskalavę korpusą švariu vandeniu, nusausinkite jį minkštu, sausu audeklu.

## Siurblio filtro priežiūra ir valymas

Skalbyklėje yra įmontuota filtravimo sistema, neleidžianti siūlams ar kitiems smulkiems daiktams iš skalbinių vandens išleidimo metu patekti į siurblij. Taip apsaugomas filtras ir pailginamas jo tarnavimo laikas. Rekomenduojama kartą per 2 mėnesius išvalyti siurblio filtrą.

Norint išvalyti siurblio filtrą:

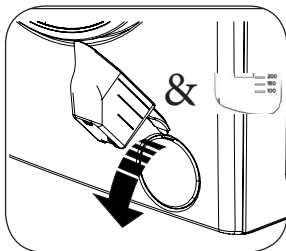

- Siurblio dangtelį galite atidaryti skalbyklės komplektacijoje esančiu skalbimo miltelių samteliu arba skysto skalbiklio įdėklų.

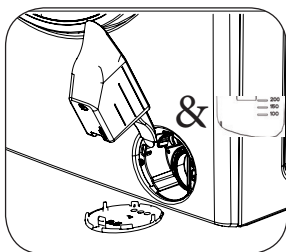

- Įstatykite plastikinės dalies galą į dangtelio angą ir paspauskite. Taip atidarysite dangtelį.

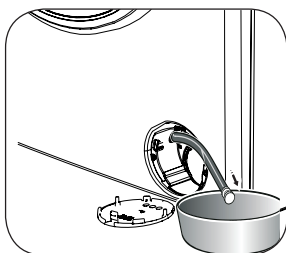

- Patraukite juodą guminę žarną, ištraukite iš laikiklio, padėkite į indą ir ištraukite kamštį.

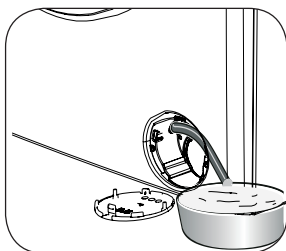

- Surinkite vandenį į indą.

Pastaba: priklausomai nuo to, kiek skalbyklėje likę vandens, gali tekti kelis kartus išpilti vandens surinkimo indelį.

- Išleidę vandenį, vėl užkimškite juodą guminę žarną.
- Pritvirtinkite juodą guminę žarną prie jai skirto laikiklio.

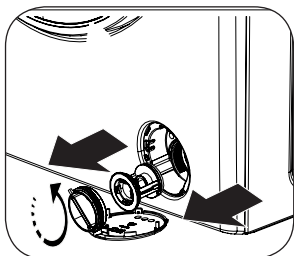

- Nuimkite filtro dangtelį, sukdami jį prieš laikrodžio rodyklę ir patraukdami į save.

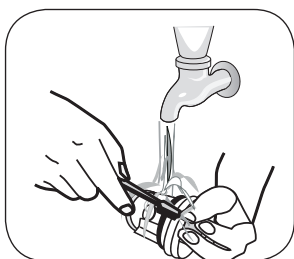

- Šepetėliu išvalykite pašalines medžiagas iš filtro.

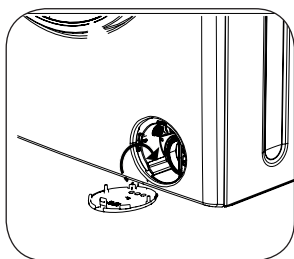

- Išvalę filtrą, uždėkite filtro dangtelį ir užsukite jį pagal laikrodžio rodyklę.
- Įsidėmėkite, kad, jei tinkamai neuždarysite filtro dangtelio, jis praleis vandenį.

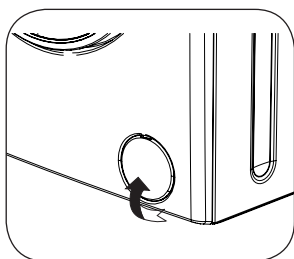

- Uždaryti filtro dangtelį reikia atvirkštine tvarka, nei jį atidarėte.
- Uždėdami siurblio dangtelį, pažiūrėkite, kad dalys vidinėje dangtelio pusėje atitiktų angas priekinėje skalbyklės dalyje.



# Trikčių diagnostika ir šalinimas

Visus skalbyklės remonto darbus turi atlikti mūsų įgaliotas techninės priežiūros centras. Jei skalbyklei reikalingas remontas arba negalite pašalinti trikčių pagal toliau pateiktą informaciją, atlikite šiuos veiksmus:

- Ištraukite laidą iš maitinimo tinklo.
- Užsukite vandens čiaupą.
- Susisieki su artimiausiu įgaliotu techninės priežiūros

PROBLEMA	GALIMA PRIEŽASTIS	SPRENDIMO BŪDAI
Skalbimo mašina neįsijungia.	Skalbyklė neįjungta į maitinimo tinklą.	Įkiškite kištuką į kištukinį lizdą.
	Sugedęs saugiklis.	Pakeiskite saugiklį.
	Nutrūko maitinimas.	Patikrinkite maitinimo tinklą.
	Nepaspaustas „Start / Pause“ mygtukas.	Paspauskite „Start / Pause“ mygtuką.
	Programų rankenėlė nustatyta į „Stop“ (išjungta) padėtį.	Pasukite rankenėlę į norimą padėtį.
	Ne iki galo uždarytos skalbyklės durelės.	Uždarykite skalbyklės dureles iki galo.
Į skalbyklę nebėga vanduo.	Užsuktas vandens čiaupas.	Atsukite vandens čiaupą.
	Patikrinkite vandens tiekimo žarną.	Gali būti susisukusi vandens tiekimo žarna.
	Gali būti užsikimšusi vandens tiekimo žarna.	Išvalykite vandens tiekimo žarnos filtrus. (*)
	Užsikimšęs vandens įvado vožtuvas.	Išvalykite vandens įvado vožtuvo filtrus. (*)
	Ne iki galo uždarytos skalbyklės durelės.	Uždarykite skalbyklės dureles iki galo.

(\*) Žr. 98 psl.

PROBLEMA	GALIMA PRIEŽASTIS	SPRENDIMO BŪDAI
Skalbimo mašina neišleidžia vandens.	Užsikimšusi arba susisukusi išleidimo žarna.	Patikrinkite išleidimo žarną.
	Užsikimšęs siurblio filtras.	Išvalykite siurblio filtrą. (**)
Skalbyklė vibruoja.	Nesureguliuotos skalbyklės kojelės.	Sureguliuokite kojeles. (***)
	Neišsukti transportavimo varžtai.	Išsukite iš skalbyklės transportavimo varžtus (****)
	Skalbyklėje skalbiama labai nedaug skalbinių.	Dėl to skalbyklės darbas nesustos.
	Skalbyklėje įdėta per daug skalbinių arba skalbiniai netolygiai paskirstyti būgne.	Stenkitės neviršyti maksimalaus rekomenduojamo skalbinių kiekio ir būtinai sudėkite skalbinius tolygiai.
	Skalbyklė pastatyta ant kieto paviršiaus.	Stenkitės nestatyti skalbyklės ant kietų paviršių. Statydami skalbyklę, palikite 2 cm tarpus nuo sienų ir kietų paviršių.

(\*\*) Žr. 101 psl.



(\*\*\*) Žr. 23 psl.

(\*\*\*\*) Žr. 21 psl.

PROBLEMA	GALIMA PRIEŽASTIS	SPRENDIMO BŪDAI
Skalbiklių skyrelyje susidaro per didelis putų kiekis.	Naudojamas per didelis skalbiklio kiekis.	Paspauskite įjungimo / pauzės mygtuką. Norėdami, kad nesusidarytų putų, sumaišykite šaukštą audinių minkštiklio su puse litro vandens ir supilkite į skalbiklių skyrelį. Po 5-10 minučių, vėl paspauskite „Start / Pause“ mygtuką. Kito skalbimo metu atitinkamai pamatuokite skalbiklio kiekį
	Naudojamas netinkamas skalbiklis.	Naudokite tik automatinėms skalbyklėms skirtus skalbiklius.
Prastai išskalbiami skalbiniai.	Skalbinių purvinumo lygis neatitinka pasirinktos programos.	Parinkite skalbinių purvinumą atitinkančias programas. (Žr. programų lentelė 78 psl.)
	Naudojamas nepakankamas skalbiklio kiekis.	Skalbiklio kiekį atitaisykite pagal skalbinių kiekį ir nešvarumą.
	Skalbyklėje įdėta daugiau skalbinių, nei leidžiamas maksimalus kiekis.	Į skalbyklę dėkite tiek skalbinių, kad neviršytumėte maksimalios apkrovos.

PROBLEMA	GALIMA PRIEŽASTIS	SPRENDIMO BŪDAI
Kai tik į skalbyklę įleidžiama vandens, jis išbėga.	Vandens išleidimo žarnos galas laikomas per žemai.	Vandens išleidimo žarnos galą laikykite tinkamame aukštyje. (*****)
Skalbimo metu būgne nesimato vandens.	Tai nėra gedimas. Vanduo semia nematomą būgno dalį.	-
Ant skalbinių lieka skalbiklio nuosėdų.	Ant drabužių gali būti prilipusių netirpių skalbiklių dalelių, atrodančių kaip baltos dėmės.	Atlikite papildomą skalavimą, nustatydami „Skalavimo“ programą arba išvalykite dėmes šepėčiu, skalbiniams išdžiuvus.
Ant skalbinių lieka skalbiklio nuosėdų.	Tokios dėmės gali likti nuo alyvos, kremo ar tepalo.	Kito skalbimo metu naudokite maksimalų skalbiklio kiekį pagal skalbiklio gamintojo nurodymus.
Nepradedamas gręžimo procesas arba jis vėluoja.	Tai nėra gedimas. Suaktyvinama netolygios apkrovos kontrolės sistema.	Netolygios apkrovos kontrolės sistema bando tolygiai paskirstyti skalbinius. Gręžimas pradedamas tada, kai skalbiniai paskirstomi. Kitą kartą skalbinius į skalbyklę sudėkite tolygiai.

(\*\*\*\*\*) Žr. 27 psl.

PROBLEMA	GALIMA PRIEŽASTIS	SPRENDIMO BŪDAI
<p>Sudedant skalbinius neveikia apkrovos nustatymo sistema ekrane.</p>	<p>Skalbiniai dedami, nepasirinkus skalbimo ar džiovinimo programos.</p>	<p>Išimkite skalbinius iš skalbyklės. Pasukite programų rankenėlę į CANCEL padėtį, iš naujo pasirinkite norimą programą. Sudėkite skalbinius ir paleiskite skalbyklę.</p>
<p>Rodomas  simbolis ekrane, o skalbyklė neveikia.</p>	<p>Skalbyklėje pridėta daugiau skalbinių, nei maksimalus leistinas kiekis pagal pasirinktą skalbimo ar džiovinimo programą.</p>	<p> Išimkite dalį skalbinių, kol simbolio ekrane nebeliks</p>
<p>Po džiovinimo skalbiniai lieka drėgni.</p>	<p>Pasirinkta netinkama džiovinimo programa. Gali būti viršyta maksimali apkrova pasirinktai programai.</p>	<p>Pasirinkite jūsų skalbiniams tinkamą džiovinimo programą (programų lentelė pateikta 78 psl.).</p>

# Automatiniai įspėjimai apie problemas ir reikiami veiksmai

Jūsų skalbyklėje naudojamos sistemos, kurios skalbimo metu nuolatos atlieka savipatikrą ir gali imtis reikiamų atsargumo priemonių bei įspėti bet kokio gedimo atveju.

<b>KLAIDOS KODAS</b>	 Check the door
----------------------	--

<b>GALIMA PROBLEMA</b>	Neuždarytos skalbyklės durelės.
------------------------	---------------------------------

<b>KĄ DARYTI</b>	Uždarykite skalbyklės dureles. Jei skalbyklė ir toliau rodo gedimą, išjunkite ją, išjunkite iš maitinimo tinklo ir nedelsdami kreipkitės į artimiausią įgaliotą techninės priežiūros centrą.
------------------	---

## KLAIDOS KODAS



NO WATER

Check water  
supply.



## GALIMA PROBLEMA

Įspėjimas apie nutrūkusį vandens tiekimą  
ar mažą vandens įvado slėgį

## KĄ DARYTI

- Gali būti užsuktas vandentiekio čiaupas.  
Patikrinkite.
  - Gali būti sutrikęs vandentiekio veikimas.  
Patikrinkite.
  - Jei taip atsitikę, pasukite programų rankenėlę į CANCEL padėtį. Kai vėl veikia vandentiekis, galite pasirinkti programą ir įjungti skalbyklę.
    - Gali būti sumažėjęs vandentiekio slėgis.  
Patikrinkite.
    - Gali būti susisukusi vandens tiekimo žarna.  
Patikrinkite.
    - Gali būti užsikimšusi vandens tiekimo žarna.
    - Išvalykite vandens tiekimo žarnos ir vožtuvų filtrus. (\*)
- Jei problema nedingsta, išjunkite skalbyklę iš maitinimo tinklo, užsukite čiaupą ir susisiekite su artimiausiu įgaliotu techninės priežiūros centru.

(\*) Žr. 98 psl.

**KLAIDOS KODAS****PUMP**

Unplug the machine.

**GALIMA PROBLEMA**

Siurblio gedimas, užsikimšęs siurblio filtras arba gedimas siurblio maitinimo linijoje.

**KĄ DARYTI**

Išvalykite siurblio (\*\*) filtrą.  
Jei problema nedingsta, susisiekite su artimiausiu įgaliotu techninės priežiūros centru.

**KLAIDOS KODAS****FILTER**

Check filter.

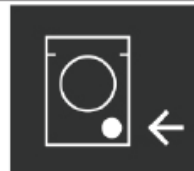
**GALIMA PROBLEMA**

Siurblio gedimas arba užsikimšęs siurblio filtras arba gedimas siurblio maitinimo linijoje.

**KĄ DARYTI**

- Gali būti užsikimšęs siurblio filtras.
- Išvalykite siurblio filtrą. (\*\*)
- Gali būti užsikimšusi arba susisukusi išleidimo žarna.
- Patikrinkite išleidimo žarną.
- Jei problema nedingsta, susisiekite su artimiausiu įgaliotu techninės priežiūros centru.

(\*\*) Zr. 101 psl.



## KLAIDOS KODAS



OVERFLOW

Close tap.



## GALIMA PROBLEMA

Skalbyklėje per didelis vandens kiekis.

## KĄ DARYTI

Skalbyklė pati išleis vandenį.  
Po vandens išleidimo proceso išjunkite skalbyklę iš maitinimo tinklo. Užsukite čiaupą ir susisiekite su artimiausiu įgaliotu techninės priežiūros centru.

**KLAIDOS KODAS**



VOLTAGE

Out of range.



**GALIMA  
PROBLEMA**

Per aukšta arba per žema elektros tinklo įtampa.

**KĄ DARYTI**

Skalbyklės maitinimo linijoje gali susidaryti įtampos svyravimai. Patikrinkite kištukinį lizdą, į kurį įjungta skalbyklė, ar jis yra įžemintas. Iškvieskite elektriką, kad patikrintų namų elektros įvado įtampą. Jei elektros linijoje problemų nepastebėta, išjunkite skalbimo mašiną ir kreipkitės į artimiausią techninio aptarnavimo centrą.



[www.sharphomeappliances.com](http://www.sharphomeappliances.com)





# Service & Support

Visit Our Website

[sharphomeappliances.com](http://sharphomeappliances.com)

52344175

**SHARP**

Be Original.