











# NEŽ SPOTŘEBIČ POUŽIJETE

## Správné použití



- Přečtěte si tento návod k použití.
- **Váš spotřebič je navržen k použití v domácím prostředí. Jeho použití pro komerční účely způsobí zneplatnění záruky.**
- Nedovolte, aby se v blízkosti spotřebiče pohybovali domácí mazlíčci.
- Před instalací zkontrolujte obal svého spotřebiče a jakmile bude balení otevřeno, i jeho vnější povrch. Nepoužívejte poškozené pračky nebo pračky s otevřeným obalem.
- Pračku nechte nainstalovat pouze autorizovaným servisem. Jakýkoli zásah do pračky provedený osobou jinou než z autorizovaného servisu může způsobit zrušení platnosti vaší záruky.
- Spotřebič není určen k použití lidmi (včetně dětí) se sníženými fyzickými, sensorickými nebo duševními schopnostmi, nebo bez příslušných znalostí, nejsou-li pod dozorem a nebo pokud nebyli poučeni o užívání tohoto spotřebiče osobou zodpovědnou za jejich bezpečnost.
- Pračku použijte pro prádlo, které je výrobcem na štítku označeno jako vhodné k praní a sušení.

- **Před prvním použitím pračky musíte odstranit bezpečnostní šrouby. Bude-li pračka spuštěna s přepravními bezpečnostními šrouby, dojde k jejímu poškození a porušení vaší záruky.**

- Záruka vaší pračky nezahrnuje škody způsobené externími faktory (povodně, požár, hlodavci, atd.)
- Tento návod k použití nevyhazujte, prosím. Uložte ho na bezpečné místo. Můžete ho potřebovat jak vy, tak další uživatel.

## **Obecná upozornění**

- Nezbytná okolní teplota pro ideální provoz vašeho přístroje je 15-25°.
- Zmrzlé hadice se mohou opotřebovat a explodovat. V oblastech, kde je teplota pod nulou, nemusí elektrická karta fungovat správně.
- Zkontrolujte, zda oblečení, které vložíte do pračky nemá v kapsách žádné cizí předměty (jehly, mince, zapalovač, siry, sponky, atd.). Tyto cizí předměty mohou vaši pračku poškodit.
- Než začnete pračku používat, kontaktujte nejbližší autorizovaný servis a požádejte o bezplatnou pomoc při instalaci, seznámení s obsluhou a použitím vaší pračky.

- **Doporučuje se, abyste první praní provedli tak, že do přihrádky č. 2 v zásuvce na prací prostředek nasypete 1/2 odměrky pracího prostředku a pračku spustili bez prádla, v programu "ČIŠTĚNÍ BUBNU". (Viz tabulka programů na straně 85)**
- V případě dlouhodobého vystavení pracího prostředku nebo aviváže působení vzduchu může dojít ke vzniku usazenin, proto prací práše nebo aviváž dávejte do konkrétní zásuvky až na začátku každého praní.
- V případě, že pračku nebudete dlouho používat, doporučuje se, abyste pračku odpojili a uzavřeli přívod vody. Dveře pračky musíte nechávat otevřené, abyste předešli tvoření zápachu z důvodu vlhkosti.
- Po zkušebním spuštění a testech provedených během procesu kontroly jakosti může v pračce zůstat trochu vody. To vaši pračku nijak nepoškodí.
- Uchovejte sáček na dokumenty, který obsahuje návod k použití, mimo dosah dětí a kojenců, abyste tak předešli nebezpečí zadušení.
- Malé části, které naleznete přiložené k dokumentu, uchovejte mimo dosah dětí a batolat.
- Programy s předpírkou používejte pouze na velmi znečištěné prádlo.



- Do pračky nesmíte vkládat množství prádla, které překročí maximální kapacitu specifikovanou pro zvolený program praní nebo sušení.
- V případě jakékoli poruchy, pračku odpojte a vypněte přívod vody. O opravu se nepokoušejte sami, vždy kontaktujte autorizovaný servis.
- Zásuvku na prací prostředek nikdy neotevírejte je-li pračka spuštěná.
- Nikdy se nepokoušejte otevírat dveře je-li pračka spuštěná.
- Dodržte pokyny výrobce pracího prostředku/látky ohledně použití aviváže nebo podobných produktů, které použijete v pračce.
- Zatímco je pračka v procesu sušení, nezastavujte ji, dokud program neskončí.

Pokud to musíte udělat, prádlo rychle vyjměte a rozložte ho na vhodné místo, aby tak mohlo vychladnout.

- Pračku umístěte na místo, kde nebude problém otevřít dveře. (Pračku neumísťujte na místa, kde dveře nebude možné zcela otevřít.)
- Pračku umístěte na místa, která lze plně větrat a vzduch na nich neustále proudí.



## **Bezpečnostní varování**

**Je třeba, abyste si přečetli tato upozornění. Ignorování těchto upozornění může vás nebo vaše milované vystavit nebezpečí zranění s následkem smrti.**



## **Nebezpečí popálení!**

- Nedotýkejte se vypouštěcí hadice, ani nesahejte do vypouštěné vody, neboť ta může při spuštění dosáhnout vysokých teplot.
- Po ukončení sušení, otevřete dveře pračky. Nedotýkejte se skla ve dveřích. S ohledem na vysokou teplotu může dojít k popálení.



## Nebezpečí zásahu elektrickým proudem!

- Nepoužívejte rozdvojky nebo prodlužovací kabel.

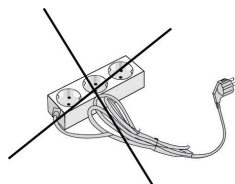

- Nezapojujte do poškozených nebo opotřebovaných zásuvek.
- Za kabel při odpojování nikdy netahejte.
- Při vytahování ho uchopte.
- Nezapojujte ani neodpojujte zástrčku mokřýma rukama, mohlo by dojít k úrazu elektrickým proudem!
- Pračky se nikdy nedotýkejte máte-li mokré či vlhké ruce nebo nohy.
- V případě poškození napájecího kabelu kontaktujte nejbližší autorizovaný servis a požádejte o jeho výměnu.



## Nebezpečí vyplavení!

- Než připojíte vypouštěcí hadici k odpadu, zkontrolujte, zda voda odtéká rychle nebo ne.
- Přijměte nezbytná opatření, abyste předešli tomu, že hadice vyklouzne.
- Zpětný ráz hadice, která není řádně umístěná, může hadici posunout z místa, na němž je umístěná. Přijměte opatření, a byste předešli tomu, že zátka v umyvadle ucpe odtok.



## **Nebezpečí exploze!**

- Vzhledem k tomu, že součástí pračky je i funkce sušení, ujistěte se, že materiály jako jsou například chemické odstraňovače skvrn nebo prací prostředek, které jste mohli na prádlo použít, řádně opláchnuty a vypláchnuty. Pokud byste v opačném případě pračku spustili, mohlo by dojít k explozi



## **Nebezpečí vzniku požáru!**

- Nevyprané suché prádlo nesmí být v pračce sušeno.
- V blízkosti pračky neskladujte hořlavé nebo výbušné kapaliny.
- Materiály znečištěné potravinovým olejem, alkoholem, acetonem, benzínem, kerosenem, odstraňovačem skvrn, terpentýnem, včelím voskem a odstraňovačem včelího vosku, musí být nejprve vyprány v dostatečném množství pracího prostředku a až poté mohou být sušeny. Pokud byste v opačném případě pračku spustili, mohlo by dojít k požáru.
- Pokud se chystáte vybrat program praní a sušení, nekládejte do pračky dávkovač tekutého pracího prostředku. Může představovat nebezpečí vzniku požáru.

- Prádlo **nesmí být sušeno v pračce** za podmínek specifikovaných níže, a to kvůli nebezpečí vzniku požáru:
  - Pokud se prádlo nepere.
  - Pokud nejsou skvrny od oleje a ostatní skvrny na prádle (potravinové oleje, balzámy a kosmetika, atd.) dostatečně vyčištěny.
  - Prádlo čištěné průmyslovými chemikáliemi.
  - Prádlo, která má vysoký objem části z pěny-pryže nebo podobné části.
  - Pryžové, latexové, vodotěsné textilní produkty, předměty potažené pryží a oblečení nebo polštáře naplněné pryžovou houbou nesmí být v pračce sušeny.
  - Načechrané a poškozené části (polštáře nebo bundy). Houbovité části, které se dostanou z výplně mohou během sušení zažehnout požár.
  - Síra v odstraňovačích nátěru může způsobit korozi. Proto v pračce nikdy nepoužívejte materiály k odstraňování nátěrů.
  - Zkontrolujte, zda v pračce nezůstaly odměrky na prací prostředek. Tyto plastové pohárky se mohou během sušení rozpustit a poškodit vaši pračku i oblečení.
  - Prádlo, u kterého byly použity odstraňovače skvrn, musí být před praním důkladně vymácháno.

- Nikdy v pračce nepoužívejte produkty, které obsahují rozpouštědlo .
- Než prádlo vložíte do pračky, vyjměte z kapes všechny předměty (jehly, kancelářské sponky, zapalovače, zápalky, atd.). **Může dojít ke vzniku požáru a explozi.**



## Nebezpečí pádu a zranění!

- Na pračku nelezte. Horní deska pračky se může rozlomit a vy se můžete zranit.
- Během instalace ukliděte hadici, kabel a obal pračky. Můžete zakopnout a spadnout.
- Pračku neotáčejte vzhůru nohama ani na stranu.
- Pračku nezdvíhejte držetím za vysouvací části (zásuvka na prací prostředek, dveře). Tyto části se mohou rozbít a zranit vás.
- Nejsou-li hadice a kabely po instalaci pračky řádně uloženy, existuje nebezpečí zachycení a zranění.



Pračku musí přenášet minimálně 2 osobě.



## Bezpečnost dětí!

- Nedovolte dětem, aby si s pračkou hrály. Je to elektrický spotřebič.
- Děti v blízkosti pračky nenechávejte bez dozoru. Děti se mohou v pračce zamknout.
- Sklo ve dveřích a povrch pračky se mohou během spuštění pračky extrémně zahřát.
- Proto je zejména důležité, aby se děti pračky nedotýkaly, neboť se mohou popálit.
- Obalové materiály uchovejte mimo dosah dětí.
- V případě konzumace pracího prostředku a přípravků na údržbu, může dojít k podráždění očí a pleti, pokud přijdou do kontaktu s pokožkou. Materiály na čištění uložte na místo, kam na ně děti nedosáhnou.

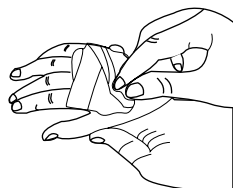



# OBALY A ŽIVOTNÍ PROSTŘEDÍ

## ZODPOVĚDNÁ LIKVIDACE OBALU A VAŠÍ STARÉ PRAČKY

### Likvidace obalových materiálů

Obalové materiály chrání vaši pračku před poškozením, k němuž by mohlo dojít během přepravy. Obalové materiály recyklujte, prosím.

Recyklovatelný materiál přináší jak úsporu surovin, tak i snížení množství odpadů.

### Odstranění staré pračky

Staré elektrické spotřebiče mohou obsahovat stále použitelné díly.

Proto nikdy nevyhazujte staré spotřebiče, které nebudete používat do odpadu.



Zajistěte, že části vašeho starého elektrického nebo elektronického spotřebiče budou znovu použity, a to předáním do místních sběrných dvorů.

**Zajistěte, aby staré spotřebiče byly uchovány na vhodném místě a byla zajištěna bezpečnost dětí dokud nebudou odvezeny z domu.**

# INFORMACE O ÚSPORÁCH A ÚČINNOSTI

Důležité informace ohledně vyšší účinnosti vašeho spotřebiče:

- Množství prádla vkládaného do pračky nesmí překročit uvedené maximální množství. Když se budete vyhýbat přeplnění, pračka bude efektivnější.
- Nepoužití funkce předpírky na málo a běžně znečištěné prádlo šetří jak spotřebu elektřiny, tak spotřebu vody.

# PŘEHLED VAŠEHO SPOTŘEBIČE

## Vzhled

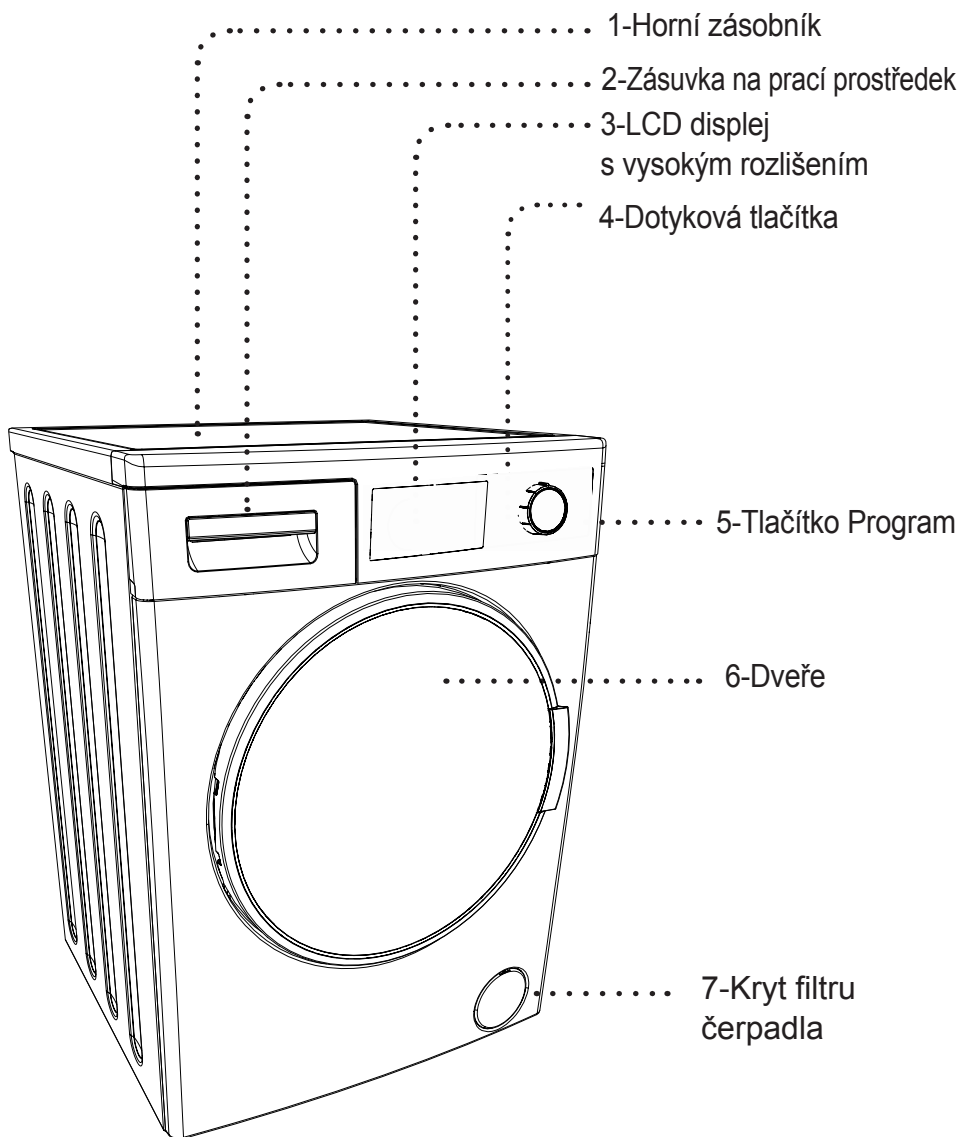

## Vzhled

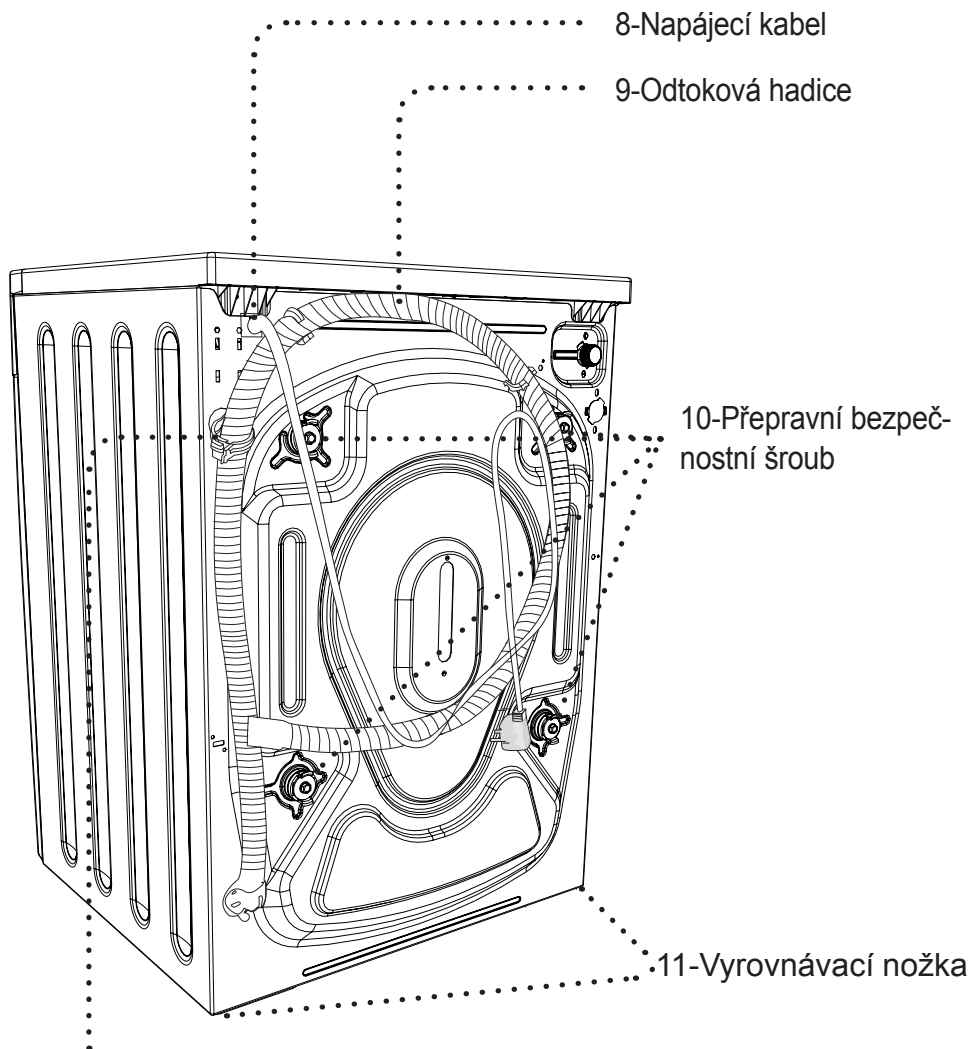

12-Držák odtokové hadice:

(Provoz pračky bude ovlivněn, bude-li tato plastová část odstraněna. Proto ji za žádných okolností neodstraňujte.)

## Technické údaje

Maximální kapacita pračky (suché prádlo) (kg)	10,0
* Maximální kapacita - sušení (kg)	6,0
Rychlost ždímání (ot./min.)	1400
Počet programů	15
Provozní napětí/frekvence (V/Hz)	220-240 / 50
Tlak vody (Mpa)	Maximum:1 Minimum:0.1
Rozměry (vxšxd) (mm)	845x597x582
* Nevyprané suché prádlo nesmí být v pračce sušeno.	

# NASTAVENÍ PRAČKY

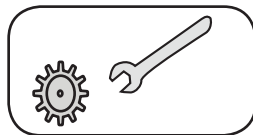

**Pračku nechte nainstalovat pouze autorizovaným servisem.**

## Odstranění přepravních bezpečnostních šroubů

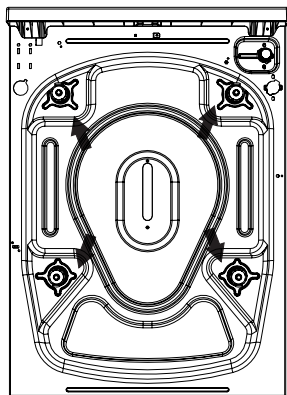

**Před spuštěním pračky musíte odstranit přepravní bezpečnostní šrouby na zadní straně pračky.**

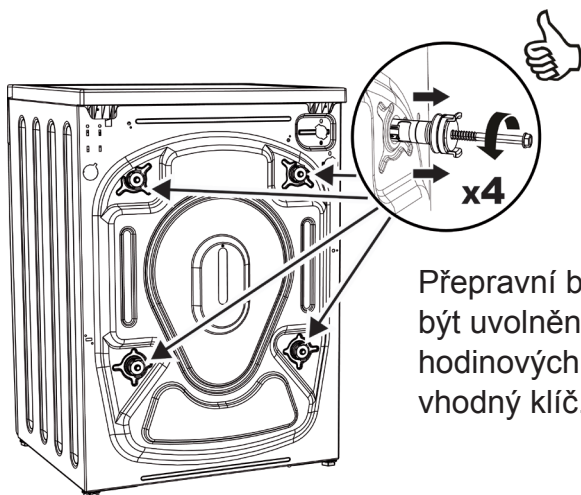

Přepravní bezpečnostní šrouby musí být uvolněny otáčením proti směru hodinových ručiček, k čemuž použijete vhodný klíč.

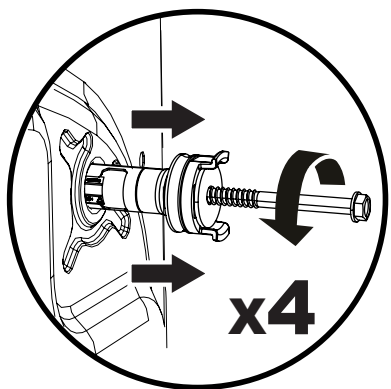

Přepravní šrouby musí být odstraněny vysunutím. Odstraněné přepravní bezpečnostní šrouby musí být uloženy, aby je bylo možné použít znovu v případě, že pračka musí být znovu přepravena, tj. při stěhování.

**POZNÁMKA:** Přepravní šrouby musíte odebrat ještě před prvním použitím. Závady, k nimž dojde u praček provozovaných s namontovanými bezpečnostními přepravními šrouby, nejsou kryty zárukou.

Do mezer po přepravních šroubech vložte plastová víčka, která naleznete v sáčku s příslušenstvím.

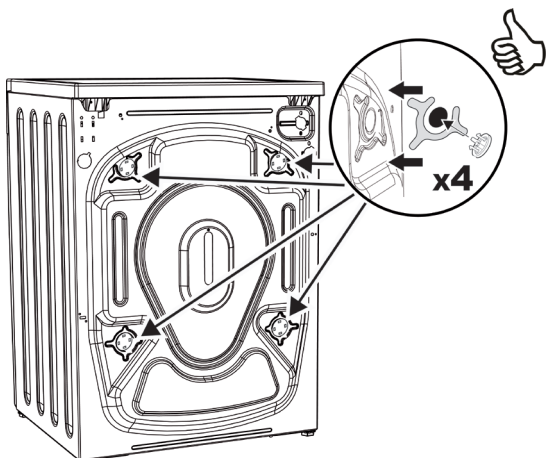

## Umístění pračky a nastavení nožiček

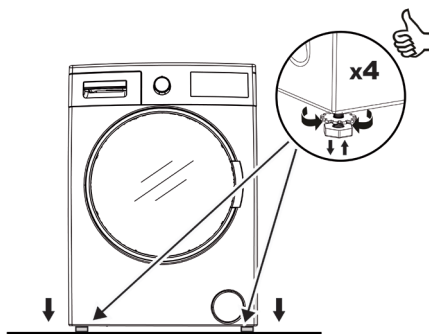

- Pračku neinstalujte na koberec nebo podložku, která by bránila větrání základny.

- Abyste zajistili tichý chod bez vibrací, musí být umístěna na neklouzavé a pevné základně.

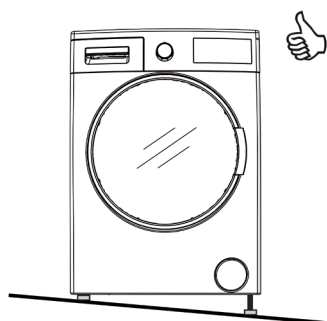

Rovnováhu pračky můžete nastavit pomocí ventilu v horní části.

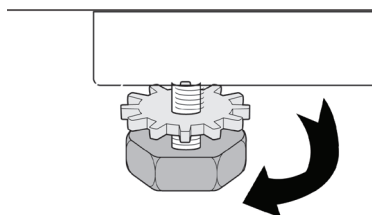

Pračku můžete vyrovnat pomocí nožiček.

- Uvolněte plastovou matici.
- Nožičky nastavte otáčením nahoru a dolů.



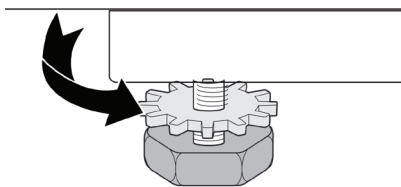

- Po dosažení rovnováhy utáhněte plastovou nastavovací matici.



- Pod pračku nikdy nekládejte kartón, dřevo nebo podobné materiály, abyste s jejich pomocí vyrovnali nerovnosti povrchu.
- Při čištění podkladu, na kterém pračka spočívá, dejte pozor, abyste nenarušili vyrovnání nožiček.



## Elektrické zapojení

• Vaše pračka-sušička je nastavena na 220-240V a 50Hz.

• Hlavní napájecí kabel vaší pračky je vybavený speciální uzemněnou zástrčkou.

• Zástrčku je vždy třeba zapojit do uzemněné zásuvky 10 amp. Současná hodnota pojistky napájení, do něhož je zástrčka zapojená, musí být také 10 amp.

Nemáte-li zástrčku, která to splňuje, nechte ji vytvořit kvalifikovaným elektrikářem.

• Neneseme zodpovědnost za škody, k nimž může dojít z důvodu neuzemněného použití.

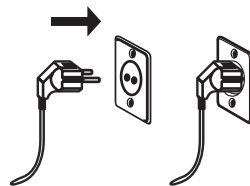

**Poznámka:** Obsluha vaší pračky při nízkém napětí způsobí zkrácení životnosti vaší pračky a omezení jejího výkonosti.

## Zapojení přívodu vody

- Do pračky napouštějte pouze studenou vodu.
- Použijte pouze nové hadice pro přívod vody dodané s vaší pračkou nebo zakoupené u autorizovaných prodejců.

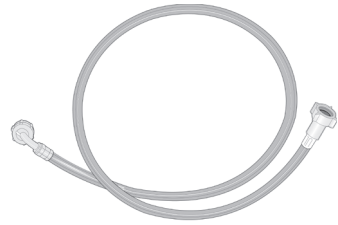

- 1 těsnění je součástí balení s hadicí, brání unikání vody ve spojích. Toto těsnění nasadíte na konce nových hadic po straně kohoutku.

- Zapojte bílý konec hadice pro přívod vody do ventilu pro přívod vody na zadní části pračky. Plastové části na hadici utáhněte rukou.

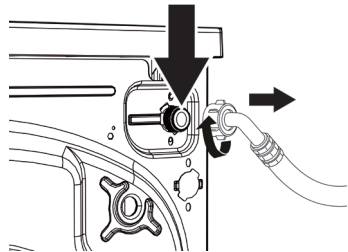

- Zapojte druhý konec hadice pro přívod vody do vodovodního kohoutky 3/4" se závity. Plastové části na hadici utáhněte rukou.

V určitých případech je třeba, aby zapojení provedl kvalifikovaný instalatér.

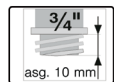
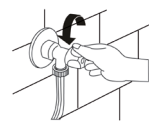
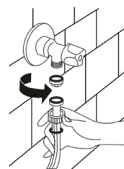

- Zkontrolujte, zda spoje, které jste provedli neunikají.
- Průtok vody o tlaku 0.1-1 Mpa umožní vaší pračce fungovat efektivněji (tlak 0,1 Mpa znamená, že při plném otevření kohoutky proteče do pračky víc než 8 litrů vody za minutu).
- Zkontrolujte, zda nové hadice pro přívod vody nejsou ohnuté, nalomené, rozdrčené, či zda nemají jinou velikost.

**Poznámka:** K zapojení pračky použijte pouze nové hadice pro přívod vody dodávané s vaší pračkou. Nikdy nepoužívejte staré, použité nebo poškozené hadice pro přívod vody.

## Zapojení odtoku vody

- Zapojte hadici pro odvádění vody do odtoku nebo speciálního zařízení napojeného na sifón dřezu, umístěného v maximální výšce 80 cm.

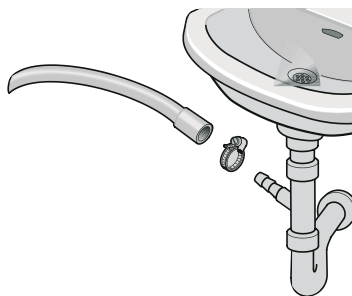

- Nikdy se nepokoušejte hadici prodloužit.
- Hadici pro odvádění vody nikdy nevkládejte do žádné nádoby, kyblíku nebo vany.
- Zkontrolujte, že hadice pro vypouštění vody není nalomená, ohnutá nebo prasklá nebo prodloužená.

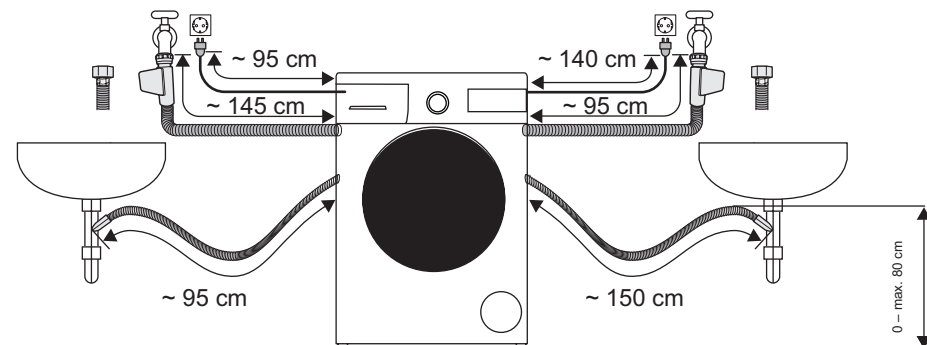

# OVLÁDACÍ PANEĽ

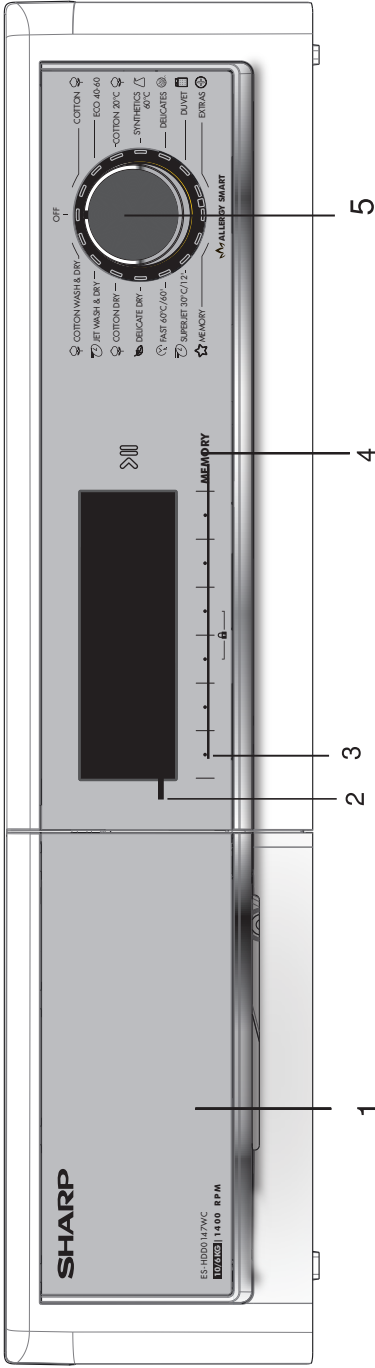

## 1-Zásuvka na prací prostředek

**&- Informační obrazovka:** Na této obrazovce se zobrazí funkce programu prání nebo sušení, který jste si vybrali a rovněž informace o aktuálním stavu pračky.

**' -Tlačítka pro nastavení doplňkových funkcí:** Tlačítka na vaší pračce jsou dotyková tlačítka. Abyste provedli výběr, stačí se jich lehce dotknout.

**( -Tlačítko Start/Pauza** Pomocí tohoto tlačítka můžete pračku spustit a pozastavit.

**) - Tlačítko Program:** Pomocí tohoto tlačítka můžete vybrat program, který chcete použít. • Výběr programu provedete otáčením kolečka pro výběr programu oběma směry. • Zkontrolujte, zda je kolečko programu přesně na programu, který chcete vybrat.

# Obecné zobrazení zásuvky na prací prostředek

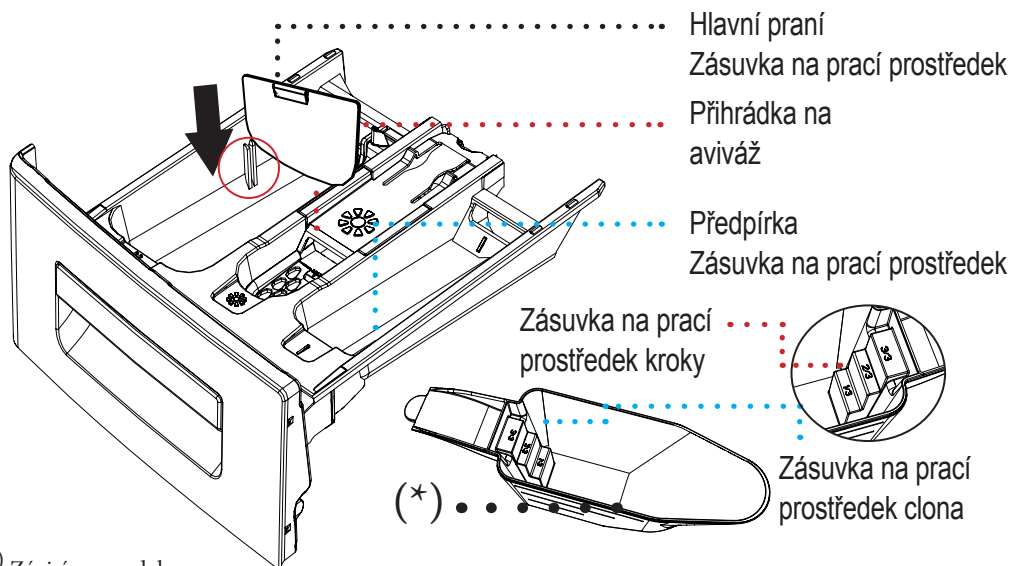
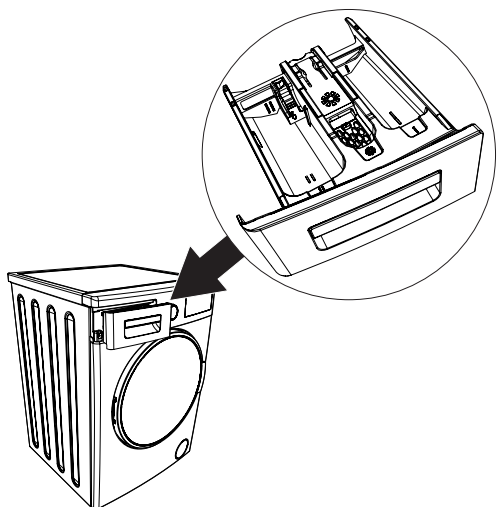

(\*) Závísí na modelu

# Části přihrádky na prací prostředek

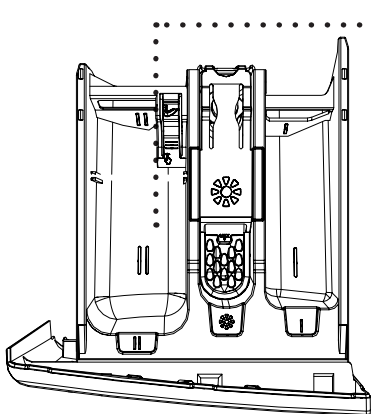

## Hlavní zásuvka:

V této přihrádce lze použít pouze materiály jako je prací prostředek (tekutý nebo práškový) nebo přípravky na odstranění vodního kamene. Nástavec na tekutý prací prostředek naleznete při prvním nastavení v pračce.(\*)

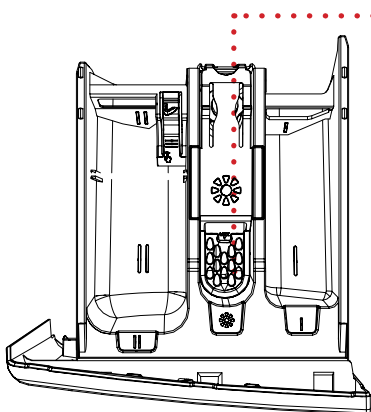

## Přihrádka na aviváž, škrob:

V této přihrádce lze použít materiály jako je aviváž (doporučuje se, abyste použili množství a typ doporučený výrobcem). Aviváž, kterou použijete, může někdy zůstat v této přihrádce. Důvodem je nedostatečná viskozita aviváže. Abyste tomu předešli, doporučuje se použít tekutou aviváž, neboť je viskóznější nebo aviváž naředíte.

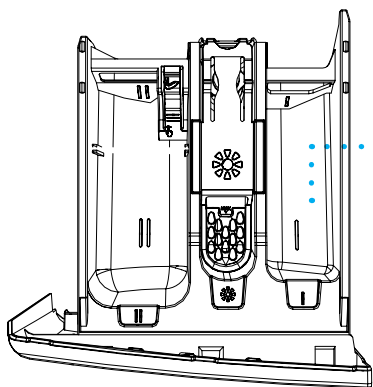

## Přihrádka na prací prostředek pro předpírku:

Tato přihrádka musí být použita pouze v případě, že jste vybrali funkci předpírky. Výběr funkce předpírky se doporučuje pouze u velmi znečištěného prádla. Údržba zásuvky na prací prostředek viz strana 99.

(\*) Závisí na modelu

## Kolečko pro volbu programu



Program pro praní můžete vybrat pomocí kolečka pro volbu programů. Výběr programu provedete otáčením kolečka pro výběr programu oběma směry. Zkontrolujte, zda je kolečko programu přesně na programu, který chcete vybrat.

- Na straně 78 naleznete tabulku s funkcemi programů.



# Nastavení pračky

První nastavení vaší pračky-sušičky:

- Pračku zapojte do sítě.
- Otevřete vodovodní kohout.
- Stiskněte tlačítko programu.

## Nastavení výběru jazyka

- První věc, která se na hlavní obrazovce zobrazí je nastavení výběru jazyka.

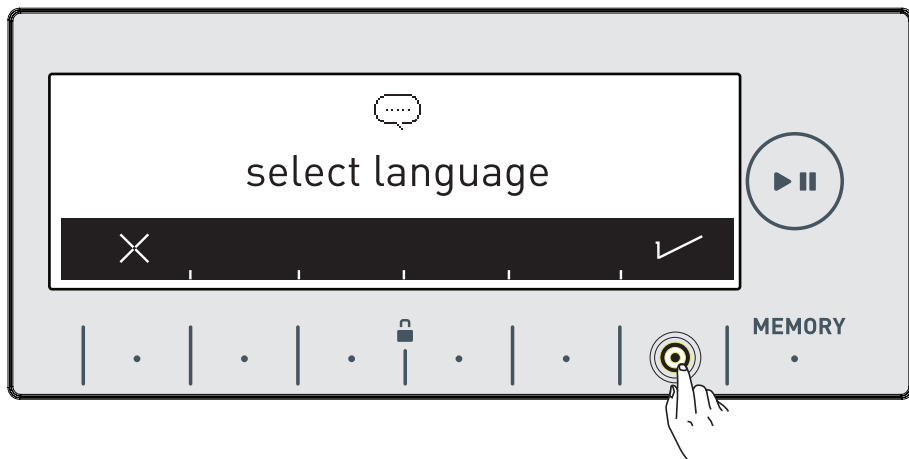

- Na jazyk, který chcete použít, přejděte pomocí tlačítek ✓ .
- Obrazovku pro výběr jazyka můžete opustit aniž byste provedli výběr pomocí tlačítka X .

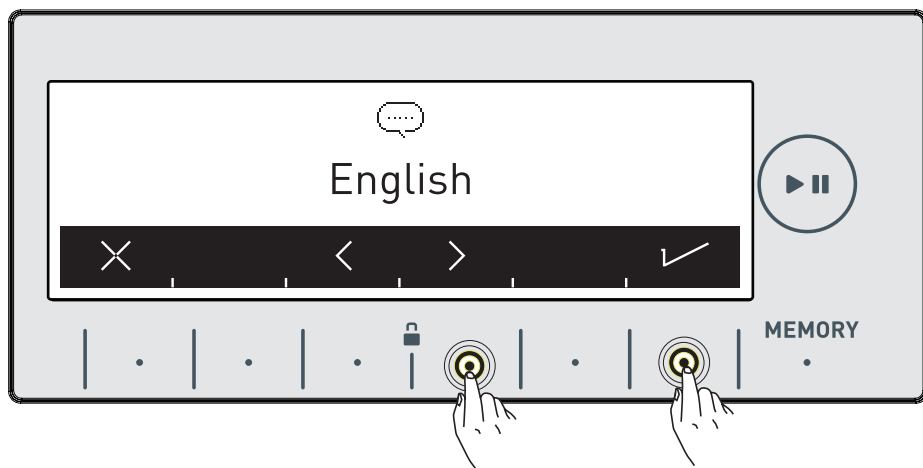

- Na jazyk, který chcete použít, přejděte pomocí tlačítek < > .
- Výběr jazyka potvrďte symbolem ✓ .

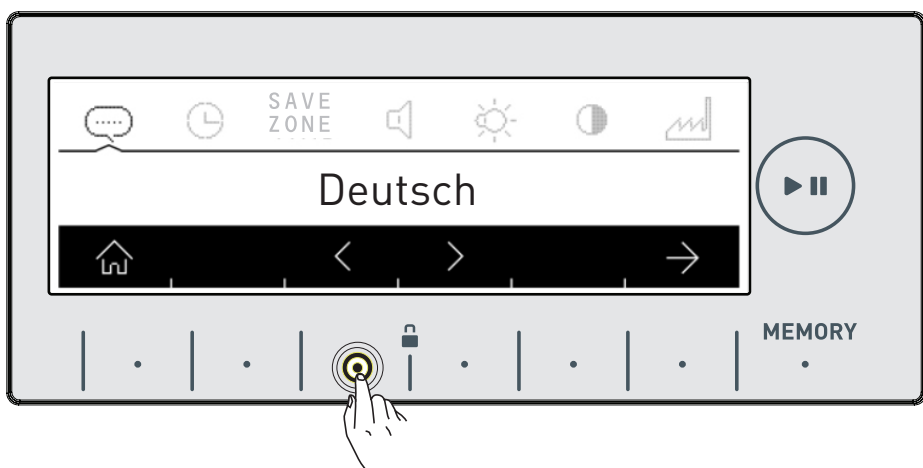

- Chcete-li znovu změnit výběr svého jazyka, můžete provést výběr jazyka přechodem na stránku pro výběr jazyka a použitím tlačítek < > .

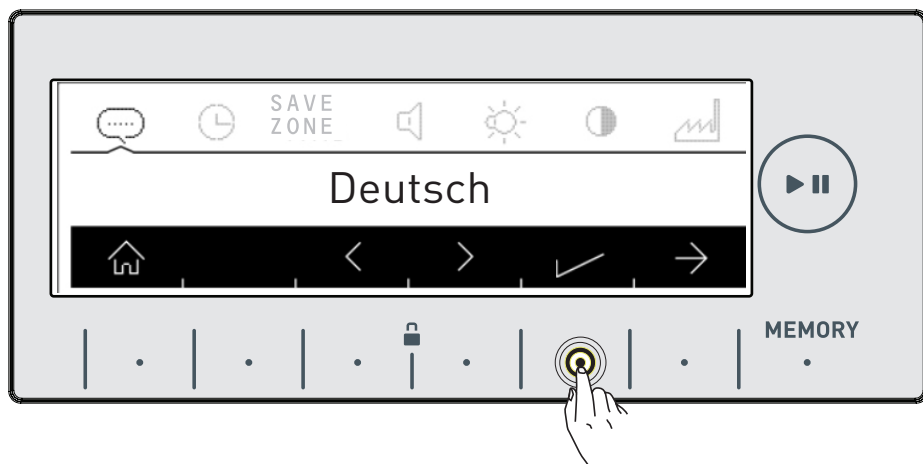

- Pro uložení zvoleného jazyka použijte tlačítko ✓.
- Budete požádáni o potvrzení výběru jazyka.

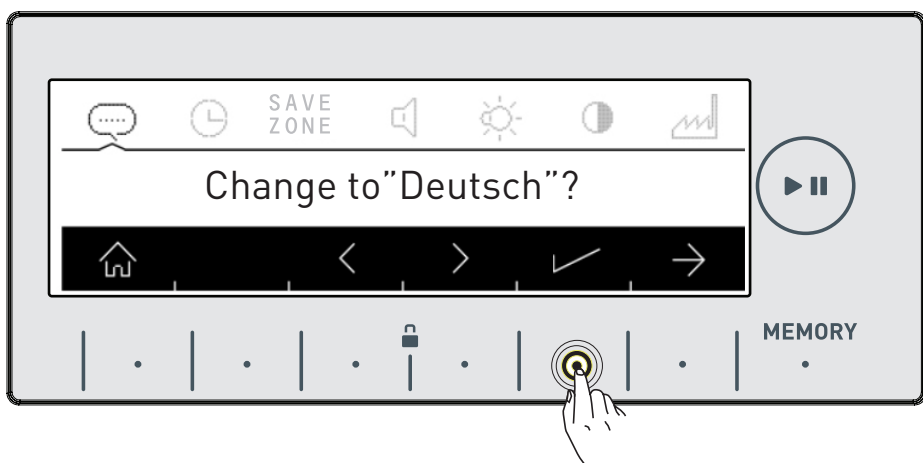

- Výběr potvrdíte stisknutím tlačítka ✓.

- Pokud se domníváte, že jste vybrali špatný jazyk, stiskněte tlačítko  a znovu proveďte výběr jazyka.
- Když schválíte změnu jazyka, vybraný jazyk bude aktivní.

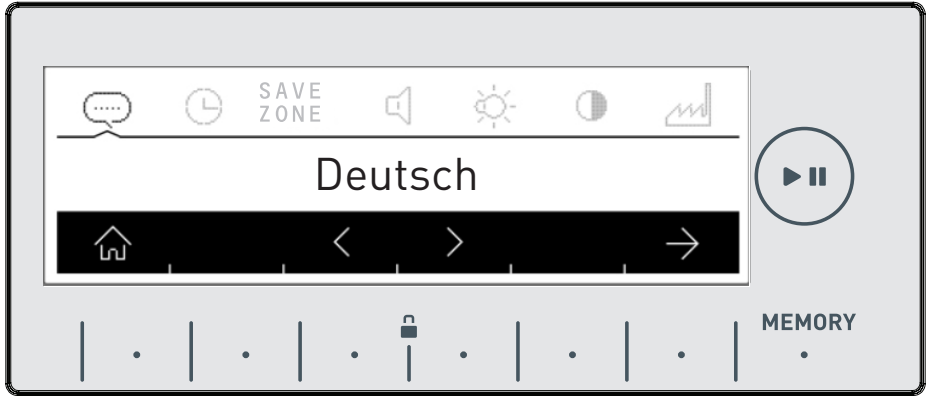

## SAVE ZONE Nastavení GUj Y'NcbY (Ekonomický časový interval)

• Náklady na spotřebu elektrické energie se v průběhu dne mění, podle časových intervalů nastavených dodavatelé elektrické energie. Tyto intervaly zjistíte od dodavatele elektrické energie a nastavte hodiny, v kterých dochází k úspoře a pračku použijete v těchto nastavených intervalech.

**Poznámka:** Vaše rozvodná síť musí být zapojená k počítadlu, které dokáže takovou úsporu energie zajistit.

- Pro nastavení tohoto nastavení stiskněte tlačítko ✓.
- Chcete-li to udělat později, stiskněte tlačítko ✕.

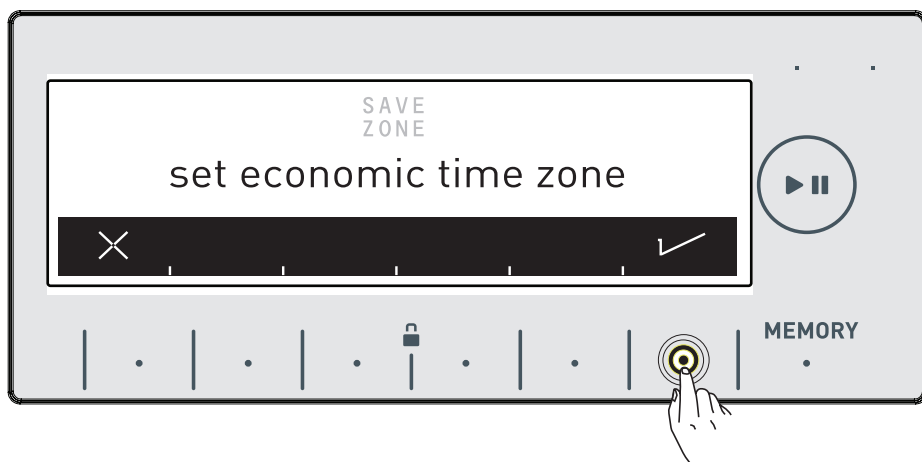

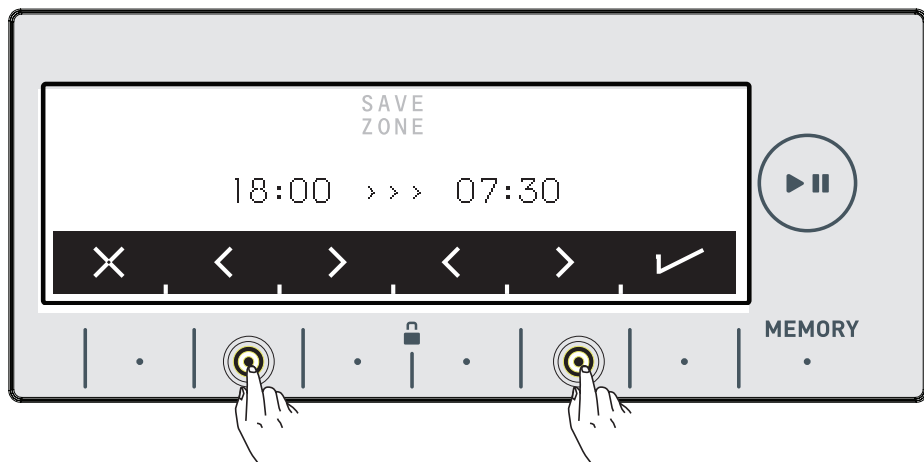

- Časový interval můžete rovněž nastavit stisknutím tlačítek < > .  
Informace k aktivaci doplňkové funkce naleznete na straně 60.

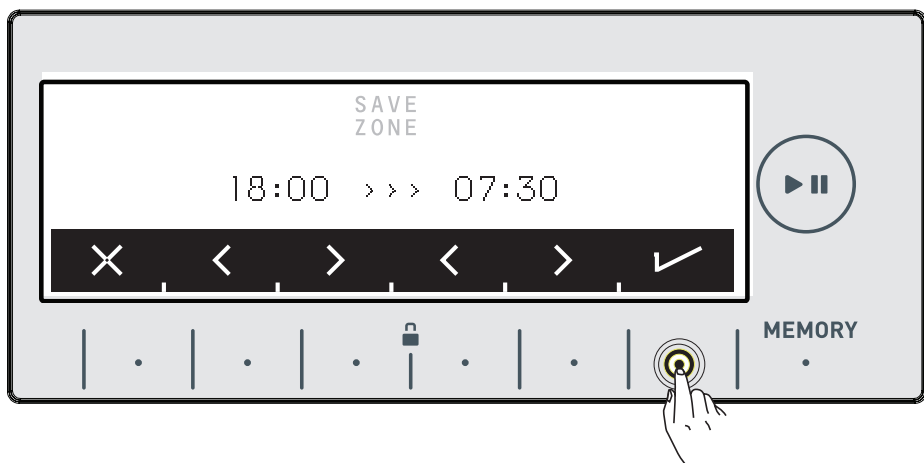

- Svůj výběr potvrďte stisknutím tlačítka ✓ .

## Nastavení aktuálního času

- Doporučujeme, abyste správný čas nastavili již při instalaci.

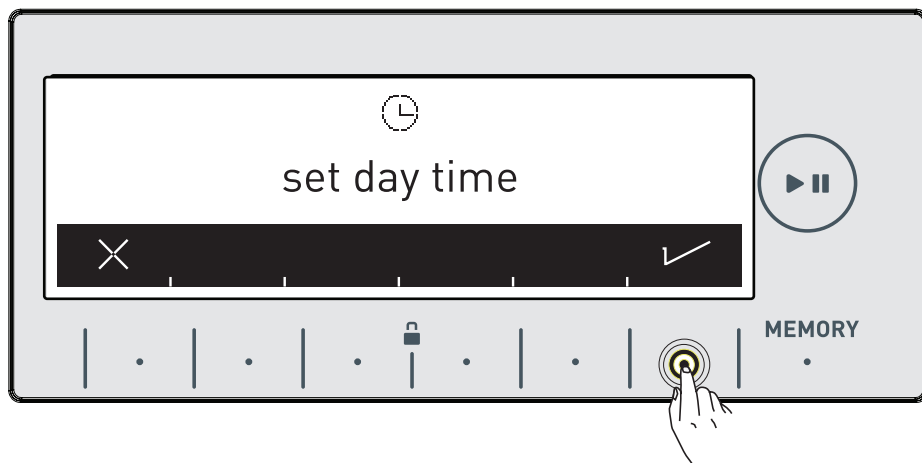

- Vaše pračka vás vyzve k schválení nastavení aktuálního času. Přejděte do menu nastavení stisknutím tlačítka ✓. Tlačítko X vám umožní provést ukončení bez nastavení.

**Poznámka:** Aktuální čas musíte nastavit správně. V opačném případě tím budou ovlivněny ostatní související funkce.

**Poznámka:** Zaznamenané časové údaje se restartují, pokud svoji pračku necháte odpojenou déle než 15 dnů. V takovém případě vás pračka při dalším zapnutí znovu vyzve k opětovnému nastavení času.

- Nastavení aktuální hodiny a minuty provedete stisknutím tlačítka > >.

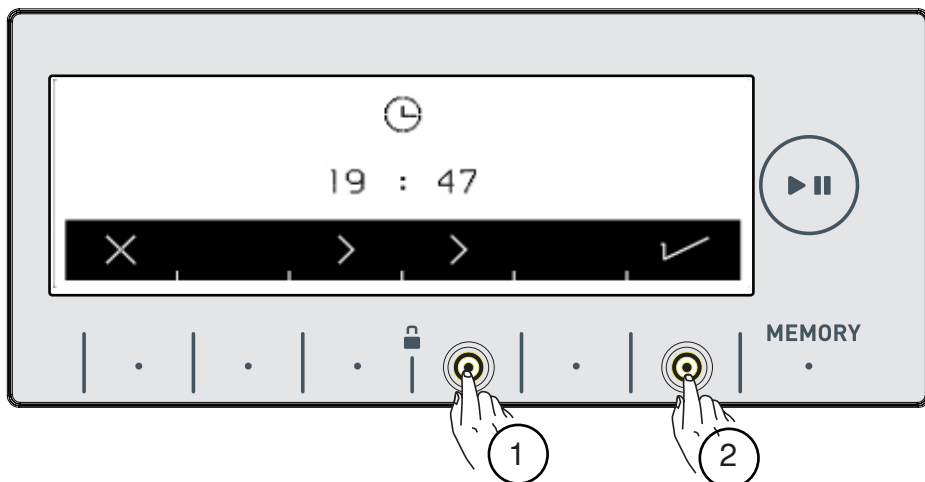

- Po nastavení aktuálního času svoji volbu schvalte stisknutím tlačítka ✓.

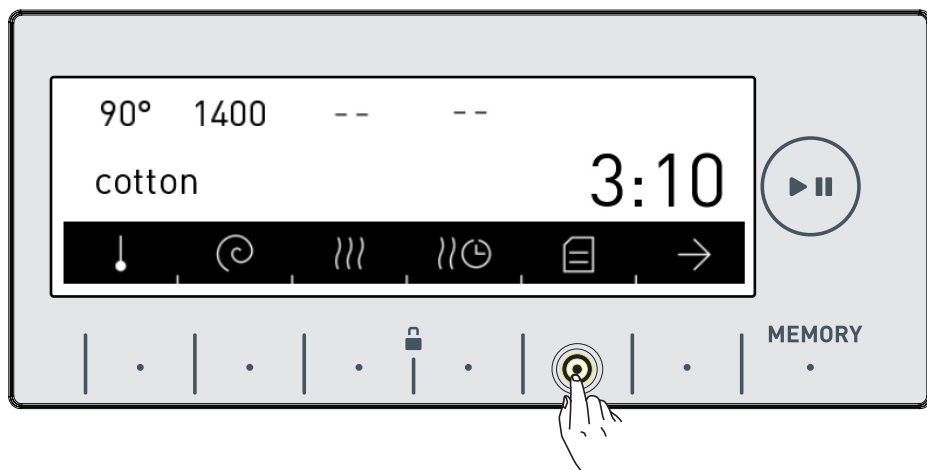

- Vaše pračka automaticky přejde na hlavní obrazovku vybraného programu. Do nabídky nastavení spotřebiče přejděte stisknutím tlačítka ☰.



## **Nastavení zvuku**

- Nastavení zvuku spotřebiče můžete provést stisknutím tlačítka .

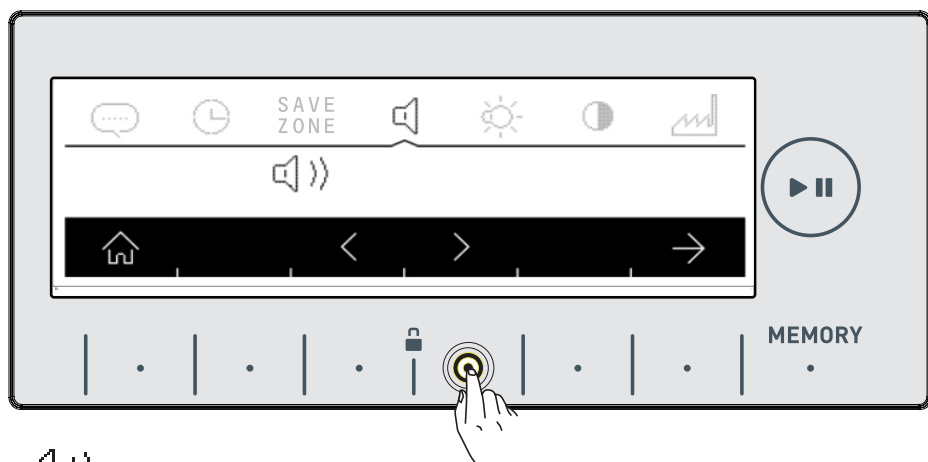

 symbol oznámí, že výstražný zvuk spotřebiče je zapnutý.

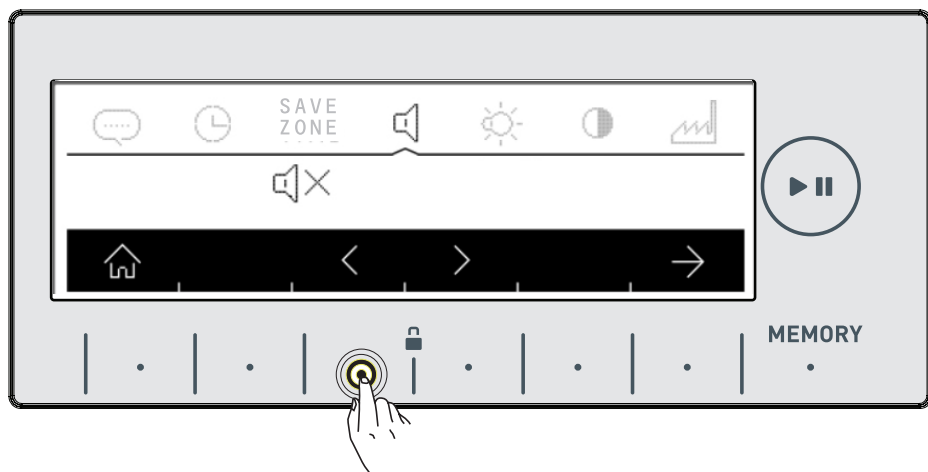

 symbol oznámí, že výstražný zvuk spotřebiče je vypnutý.

## **Nastavení jasu displeje**

- Jas displeje můžete nastavit stisknutím symbolů <> .

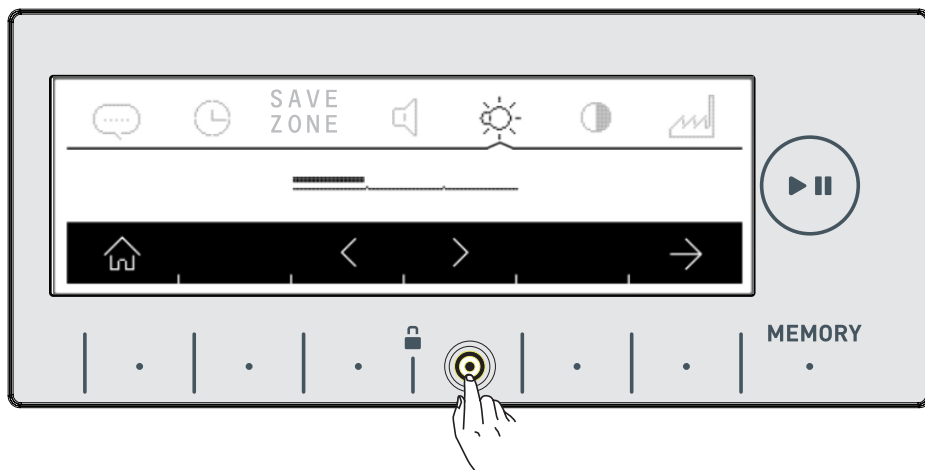

- Kontrast displeje nastavte stisknutím tlačítka se symbolem → .

## **Nastavení kontrastu displeje**

- Kontrast obrazovky můžete nastavit stisknutím tlačítek <> .

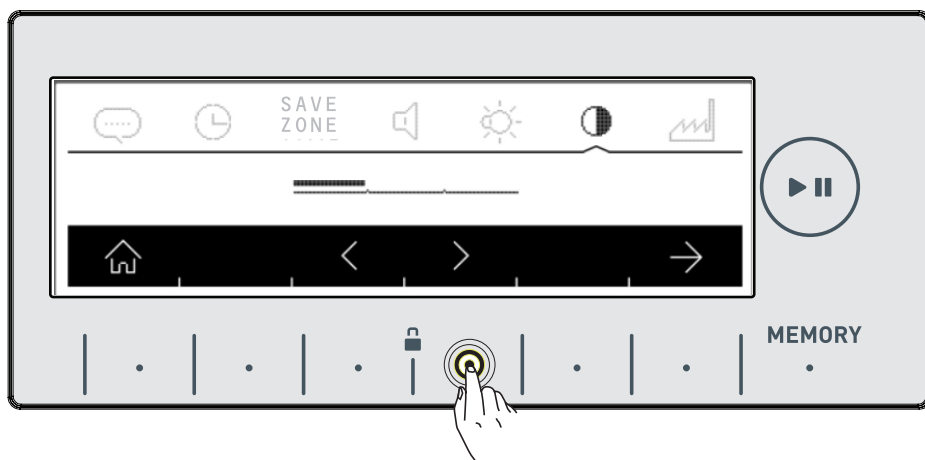

- Na obrazovku "návrat do továrního nastavení" se můžete vrátit stisknutím symbolu → .

## Návrat do továrního nastavení

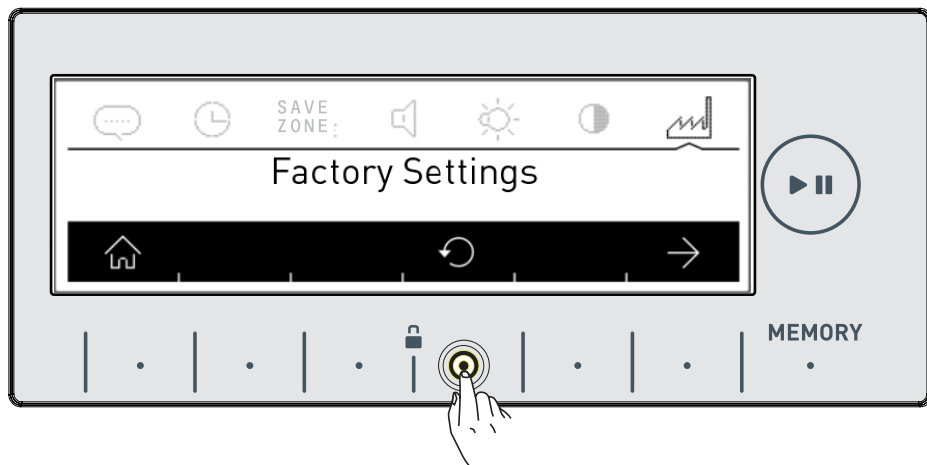

Chcete-li spotřebič vrátit do továrního výchozího nastavení:

- Stiskněte symbol  .

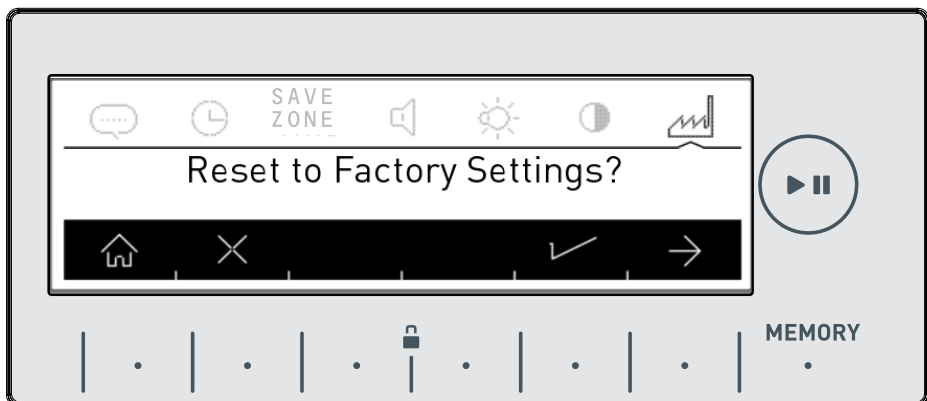

- Na obrazovce budete vyzváni, zda chcete provést restart do továrního nastavení.



- Pro schválení výběru stiskněte symbol  .
- Chcete-li výběr zrušit, stiskněte symbol  .
- Na hlavní obrazovku se můžete vrátit stisknutím tlačítka  .

# PRANÍ

- Otevřete kohoutek.

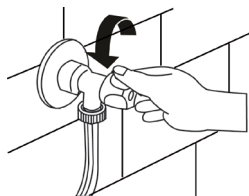

- Pračku zapojte do sítě.

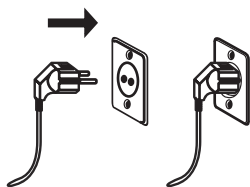

## Třídění prádla



Na vašem prádle jsou štítky, a na nich jsou uvedené příslušné údaje. Prádlo perte nebo sušte v souladu s pokyny na produktovém štítku.







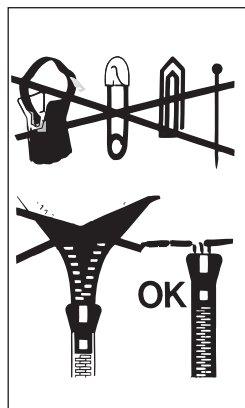

















- Prádlo rozřídíte podle typu (bavlna, syntetika, jemné prádlo, vlna, atd.), teploty praní (za studena, 30°C, 40°C, 60°C, 90°C), míry znečištění (méně špinavé, špinavé, velmi špinavé).
- Nikdy neperte barevné a bílé prádlo dohromady.
- Barevné prádlo perte při prvním paní samostatně, neboť může barvit.
- Zkontrolujte, zda na prádle nebo v kapsách nejsou žádné kovové materiály, pokud ano, vyjměte je.

**VAROVÁNÍ:** Na jakékoli závady, k nimž dojde z důvodu vniknutí cizích materiálů do vaší pračky, se záruka nevztahuje.

- Prádlo zapněte na zip a knoflíky.
- Sejměte kovové nebo plastové žabky ze záclon nebo závěsů nebo je vložte do prací sítky nebo sáčku a ten uzavřete.
- Oblečení, jako jsou kalhoty, svetry, trička, otočte naruby.
- Ponožky, šátky a další malé prádlo perte v prací síťce.



# Vysvětlení symbolů

	Pevný materiál		Teplota při žehlení je maximálně 110°C
	Jemná látka		Nežehlit
	Maximální teplota praní je 95°C		Lze sušit všemi druhy rozpouštědel
	Maximální teplota vody při praní je 60°C		Lze čistit pouze perchlorigem, alkoholem nebo R113.
	Maximální teplota vody při praní je 40°C		Lze čistit pouze perchlorigem, alkoholem nebo R113.
	Maximální teplota vody při praní je 30°C		Žádné chemické čišťení
	Ruční praní		Rozložte na rovný povrch
	Pouze chemické čišťení		Mokrě zavěste
	Lze bělit ve studené vodě		Sušte zavěšené
	Nepoužívejte bělidlo.		Sušení při normální teplotě
	Teplota při žehlení je maximálně 200°C		Nízká teplota
	Teplota při žehlení je maximálně 150°C		Nesušit v sušičce

## Vložení prádla do pračky

 Před vložení prádla do pračky musíte vybrat program. Pokud prádlo do pračky vložíte bez výběru programu, senzor se neaktivuje.

**Poznámka:** Maximální kapacita pračky se může lišit podle programu, který jste vybrali. Nepřekračujte maximální náplň suchého prádla uvedeného na tabulce s programy. Pokud překročíte kapacitu programu, který jste vybrali, na displeji pračky se zobrazí symbol , a pračka vás upozorní zvukovým signálem. Doporučuje se, abyste prádlo z pračky vyndali a vrátili ho tam, až se zvukový signál vypne.

- Otevřete dveře pračky.

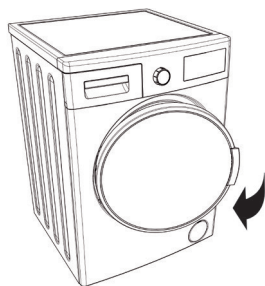

- Zkontrolujte buben pračky. Může tam být prádlo z předchozího praní. Pokud tam je, pračku před výběrem programu vyprázdněte.

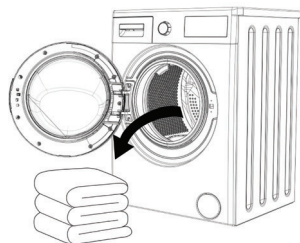

- Prádlo vložte do pračky a dobře ho rozložte. Složené prádlo, např. deky a prostěradla vložte do pračky tak, jak je zobrazeno níže.

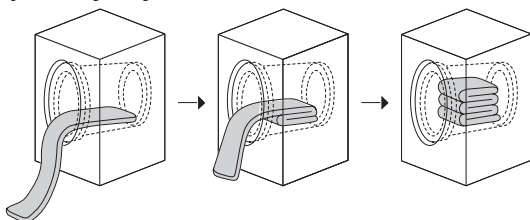

- V pračce je systém detekce náplně. Systém detekce náplně změří hmotnost prádla v pračce a informuje vás o ní na elektronické obrazovce a podle množství náplně automaticky nastaví funkce programu (délku trvání programu, spotřebu energie, spotřebu vody, atd.).
- Pokud pračku spustíte i když je přeplněná, prací a sušící výkon budou ovlivněny. Kromě toho může dojít k poškození vaší pračky a oblečení může být po sušení nažloutlé.

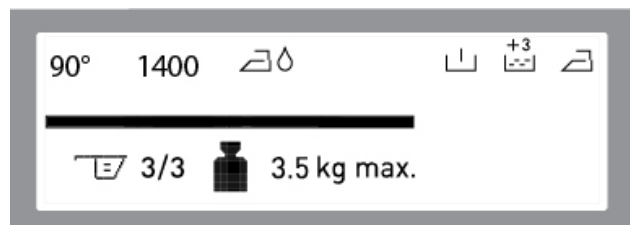
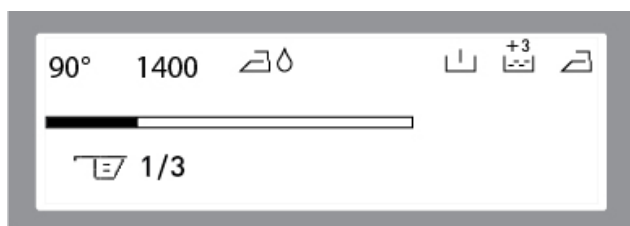

- Prádlo vkládejte jednotlivě.
- Zkontrolujte, zda se prádlo během zavírání dveří pračky nezačtylo mezi kryt a pod těsnění.
- Zkontrolujte, zda jsou dvířka úplně zavřena.
- Dvířka pevně zavřete, v opačném případě pračka prací cyklus nespustí.

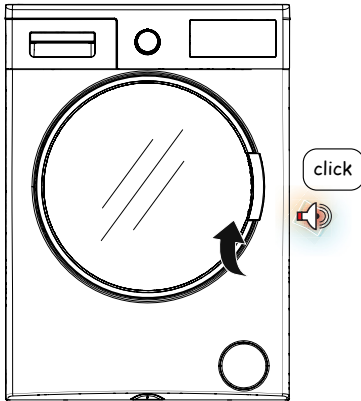



## Výběr pracího prostředku a jeho vložení do pračky

Množství pracího prostředku použitého v pračce bude záviset na následujících kritériích:

- Množství pracího prostředku bude záviset na míře znečištění vašeho prádla.

Nepředpírejte své méně znečištěné prádlo a do druhé přihrádky zásuvky na prací prostředek dejte malé množství prostředku.

- Funkci předpírky lze použít na velmi znečištěné prádlo. Pokud použijete funkci předpírky, umístěte 1/4 pracího prostředku, který byste jinak dali do přihrádky na prací prostředek do přihrádky očíslované 1 a zbývající 3/4 dejte do přihrádky očíslované 2.

- V pračce používejte prací prostředky vyrobené pro automatické pračky. Při určování množství pracího prostředku, které použijete v pračce se řiďte doporučením výrobce pracího prostředku.

- Čím vyšší je tvrdost vody, tím více pracího prostředku použijete.

- Množství pracího prostředku, který použijete, se zvýší s množstvím prádla.

- Aviváž vlijte do přihrádky pro aviváž. Nepřekračujte rysku MAX. V opačném případě se aviváž dostane do vody na praní.

- Aviváže s vysokou hustotou musí být použity naředěny na požadovanou hustotu ještě před nalitím do přihrádky. A to proto, že aviváž o vysoké hustotě ucpe odtok a zabrání průtoku aviváže.

- Tekuté prací prášky můžete použít ve všech programech bez předpírky. Abyste to mohli udělat, vložte zásobník na tekutý prostředek do druhé přihrádky zásuvky na prací prostředek (v pračce) a nastavte množství tekutého prádla (tekutý prostředek použijte v množství uváděném výrobcem). Nepřekračujte část označenou Max., použijte pouze pro tekutý prací prostředek, při použití klasického pracího prostředku tento zásobník vyjměte.)

Postup pro doplnění pracího prostředku naleznete na straně 29. (\*)

(\*)Závisí na modelu

- Vaše pračka má systém, který doporučí množství (dávku) podle množství prádla, které jste vložili. Tento systém představuje symbol  na elektronické obrazovce.

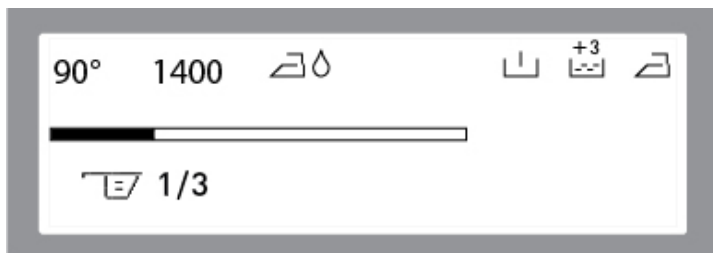

**Poznámka:** 3/3 znamená zcela plnou přihrádku na prací prostředek. Množství pracího prostředku na obrazovce musí odpovídat množství, které do pračky nasypete/nalijete.

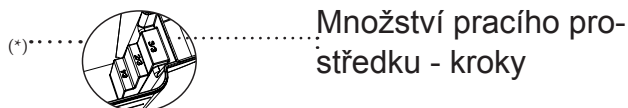

**Pokud se chystáte vybrat program praní a sušení, nekládejte do pračky dávkovač tekutého pracího prostředku. Může představovat nebezpečí vzniku požáru.**

(\* )Závisí na modelu

## Volba programu

- Požadovaný program vyberte pomocí kolečka pro volbu programu.



- Název programu se zobrazí na obrazovce.

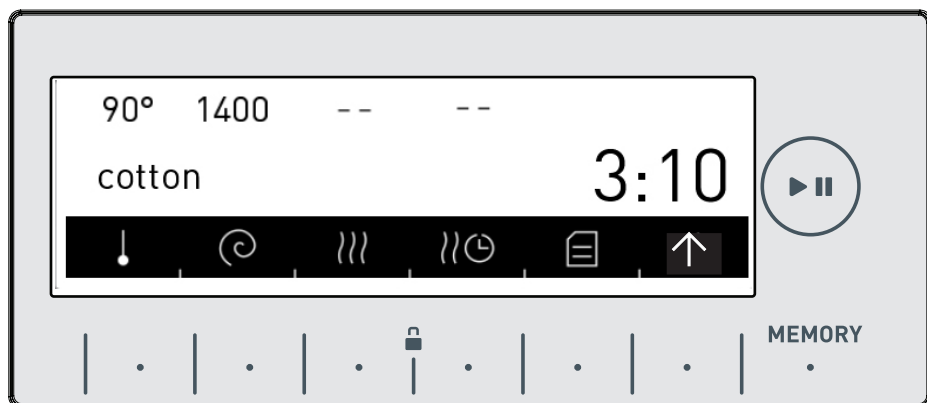

- Nastavení teploty (\*, 20°, 30°, 40°, 60°, 90°) provedete stisknutím symbolu .

- Nastavení rychlosti otáček (∅, 400, 600, 800, 1000, 1200, 1400) provedete stisknutím symbolu .



**Poznámka:** Po nastavení rychlosti ždímání, pokud vyberete program sušení, vaše pračka nastaví rychlost otáček automaticky, aby sušící výkon posílila.

- Na straně 78 naleznete tabulku s funkcemi programů.

## Chcete-li prádlo vysušit na konci praní

- Sušení můžete nastavit pomocí symbolu .



### Suché k uložení do skříně

- Doporučeno pro prádlo, které okamžitě uložíte do skříně.
- Chcete-li vybrat funkci Suché k uložení do skříně, stiskněte symbol  a to tak dlouho, dokud se na obrazovce nezobrazí symbol .

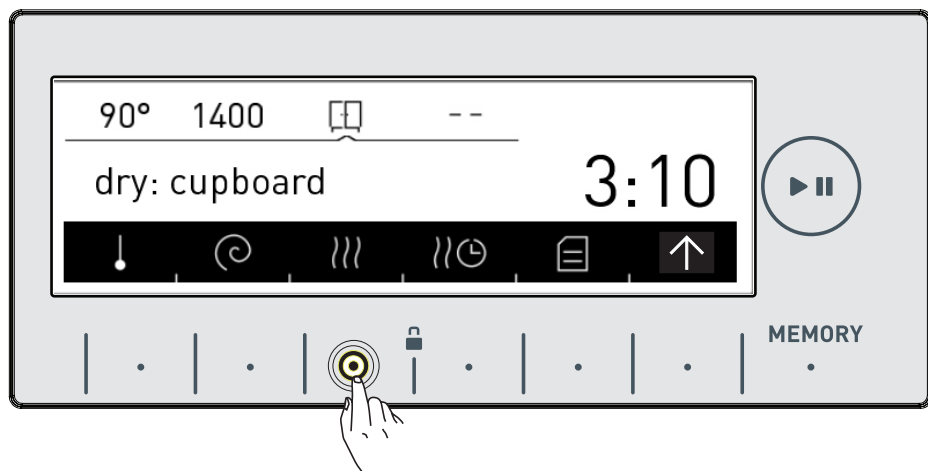
**Poznámka:** Pokud se na displeji nezobrazí symbol  chcete-li vybrat funkci Suché k uložení do skříně, znamená to, že tato funkce není ve vybraném programu praní použita.





## Suché k uložení na věšák

- Doporučeno pro prádlo, které vyžaduje sušení na věšáku.
- Chcete-li vybrat tuto funkci, stiskněte symbol  a to tak dlouho, dokud se na obrazovce nezobrazí symbol .

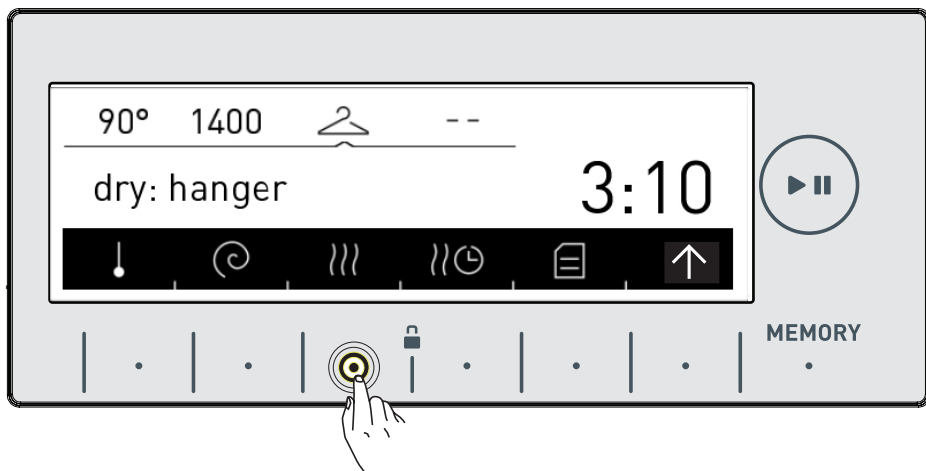
**Poznámka:** Pokud se symbol  v případě, kdy chcete vybrat funkci Suché k uložení na věšák, nezobrazí, znamená to, že program, který jste vybrali, tuto funkci nepodporuje.



## Sušení k žehlení

- Doporučeno pro prádlo, které před použitím vyžehlíte.
- Chcete-li vybrat funkci Sušení k žehlení, stiskněte symbol , a to tak dlouho, dokud se na obrazovce nezobrazí symbol .

**Poznámka:** Pokud se symbol  v případě, kdy chcete vybrat funkci Suché k žehlení, nezobrazí, znamená to, že program, který jste vybrali, tuto funkci nepodporuje.

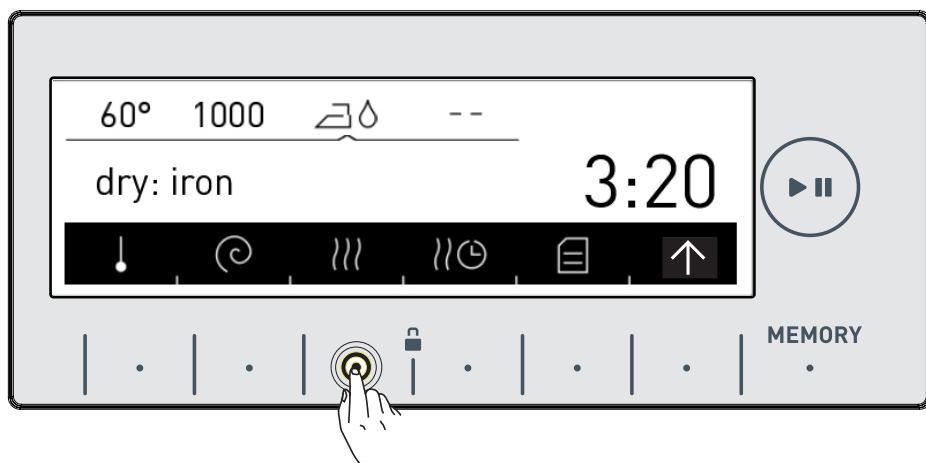

## ☹☹ Sušení s odložením

Chcete-li použít program odloženého sušení:

- Na obrazovce stiskněte symbol ☹☹.
- Na obrazovce se zobrazí výběr délky sušení - např. 30, 60 a 120 minut.

**Poznámka:** Pokud se na displeji nezobrazí jeden ze symbolů 30<sup>min</sup> 60<sup>min</sup> 120<sup>min</sup> v případě, že si přejete vybrat tuto funkci, znamená to, že tuto funkci nelze použít u vybraného programu, nebo že množství prádla v pračce není pro délku sušení vhodné.

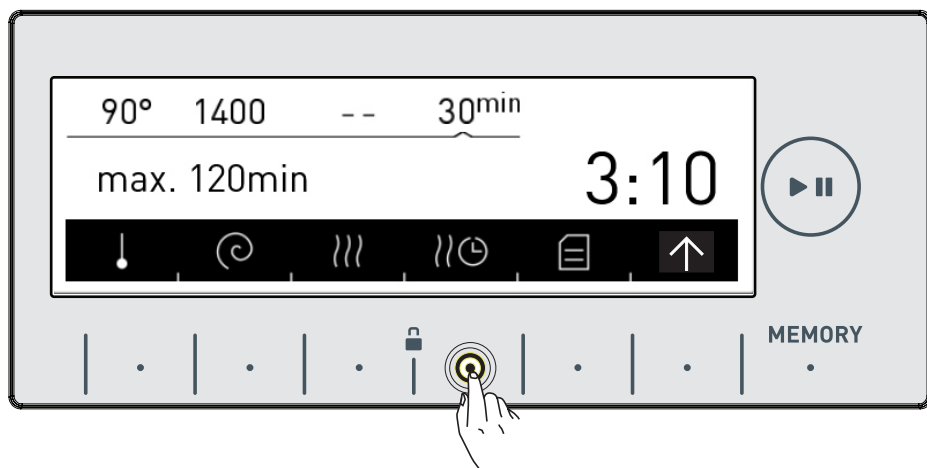

### Délka trvání sušících programů

Množství prádla k sušení	Doporučená délka sušení
1 kg	30 minut
2 kg	60 minut
3,5 kg	120 minut

Je-li množství prádla, které chcete vysušit, je nad 3,5 kg, doporučuje se vybrat jednu z možností - do skříně, na věšák nebo k žehlení.

## Doplňkové funkce

Před spuštěním programu můžete vybrat doplňkovou funkci.

- Stiskněte tlačítko doplňkové funkce, kterou si přejete vybrat. Doplňkové funkce nemusí být k dispozici s ohledem na program, který jste vybrali nebo množství prádla, které jste vložili do pračky.

Proč není doplňková funkce k dispozici?

- Není kompatibilní s doplňkovou funkcí, kterou jste vybrali dříve.
- Nemusí zbývat dostatek času k provedení doplňkových funkcí, které si přejete vybrat.

- Pro doplňkové funkce použité v programech použijte tabulku programů na stranách 78-89.

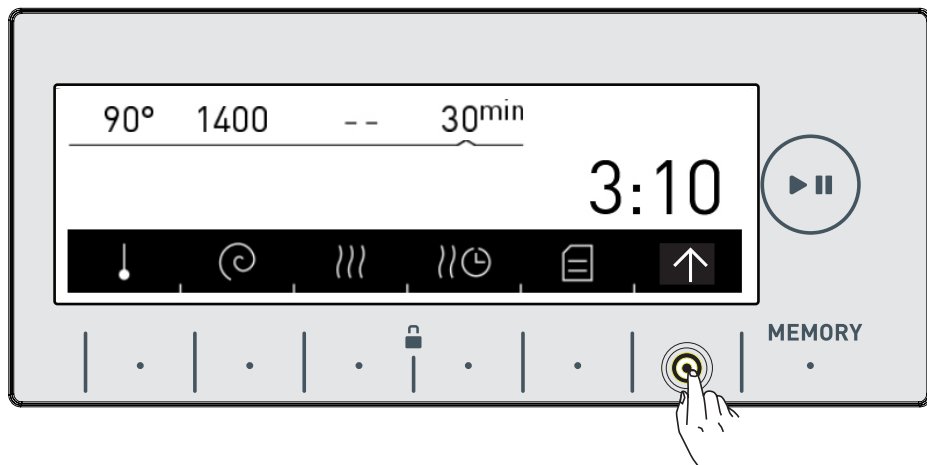

- Pro spuštění doplňkové funkce zobrazení stiskněte symbol ↑.



## Doplnková funkce předpírka

Na silně znečištěné prádlo můžete použít předpírku, která se spustí ještě před hlavním praním. Při použití této funkce musíte nasypat prací prostředek do přední přihrádky v přední zásuvce.

• Pro aktivaci funkce předpírky stiskněte symbol 

**Poznámka:** Pokud se na displeji nezobrazí symbol  chcete-li vybrat doplňkovou funkci předpírky, znamená to, že tato funkce není ve vybraném programu praní použita.

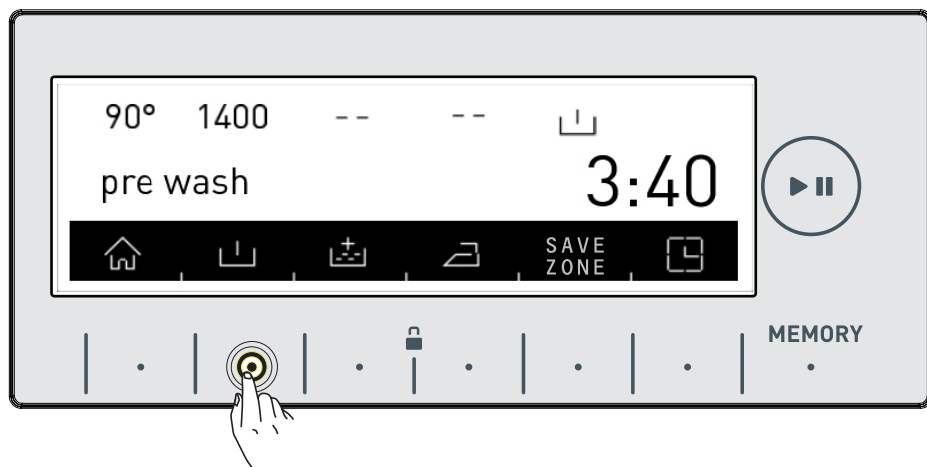

## Funkce extra máchání

Pomocí této funkce můžete přidat doplňující máchání prádla.

Vaše pračka nabízí v rámci této funkce 3 možnosti máchání.

 : Jedno doplňkové máchání se provede na konci praní.

 : Na konci praní se provedou dvě doplňková máchání.

 : Na konci praní se provedou tři doplňková máchání.

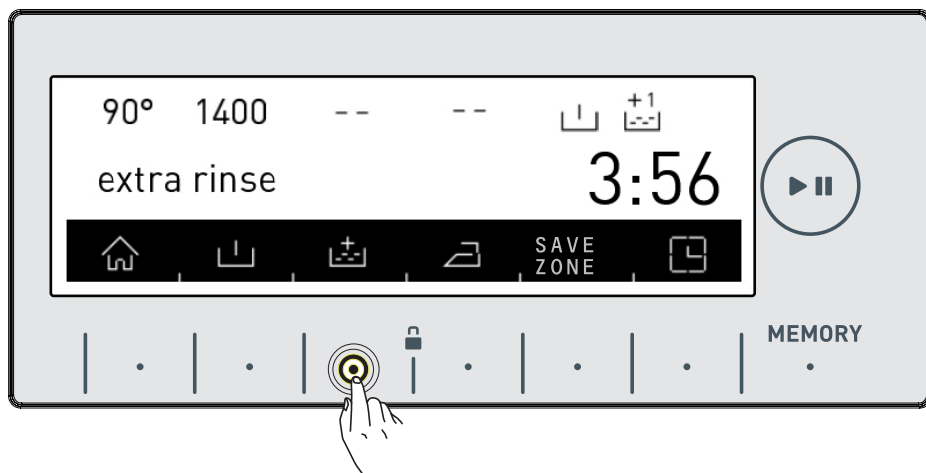

• Chcete-li provést víc než jedno máchání, stiskněte tlačítko  dokud se vám nezobrazí požadovaný počet máchání.

**Poznámka:** Pokud se na displeji nezobrazí symbol  chcete-li vybrat funkci doplňkového máchání, znamená to, že tato funkce není ve vybraném programu praní použita.



## + A **Doplňková antialergická funkce**

Pomocí této funkce můžete nastavit doplňující máchání prádla. Vaše pračka provede všechny kroky máchání s horkou vodou (doporučuje se u prádla opotřebeného nebo v kontaktu s jemnou pokožkou, dětského prádla, spodního prádla)

- Stiskněte symbol  dokud se vám nezobrazí  a nedojde k aktivaci antialergické doplňkové funkce.

**Poznámka:** Pokud se symbol  v případě, kdy chcete vybrat antialergickou funkci, nezobrazí, znamená to, že program, který jste vybrali, tuto funkci nepodporuje.

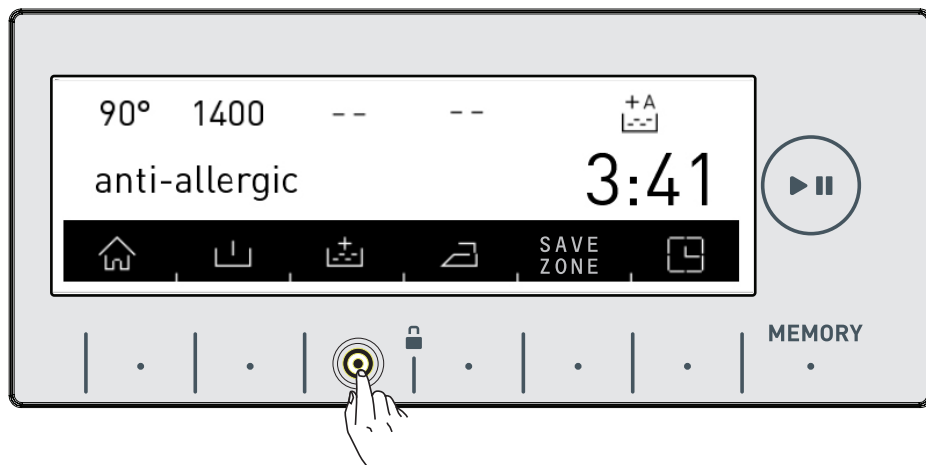

## Doplnková funkce snadné žehlení

- Při použití této doplňkové funkce bude vaše prádlo na konci praní méně zmačkané.
- Chcete-li aktivovat funkci snadného žehlení, stiskněte tlačítko se symbolem .

**Poznámka:** Pokud se v okamžiku, kdy chcete vybrat funkci snadného žehlení na displeji nezobrazí symbol , znamená to, že vybraný program pracího cyklu tuto funkci nepoužívá.

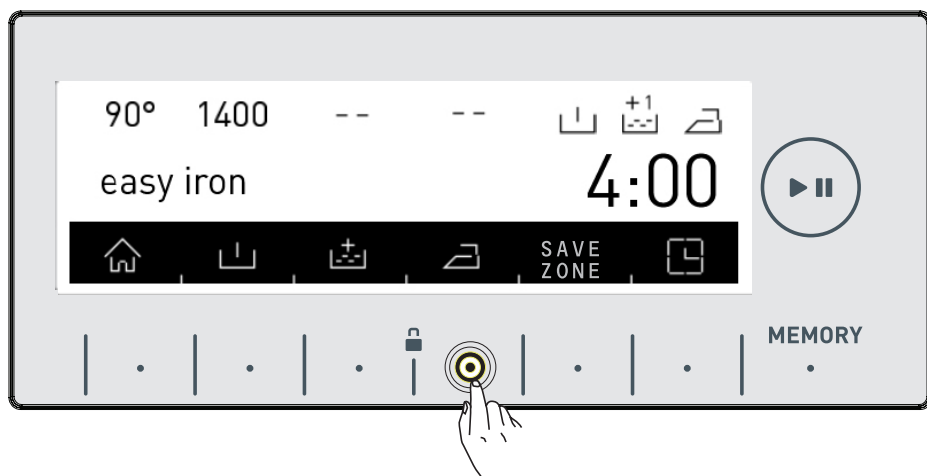

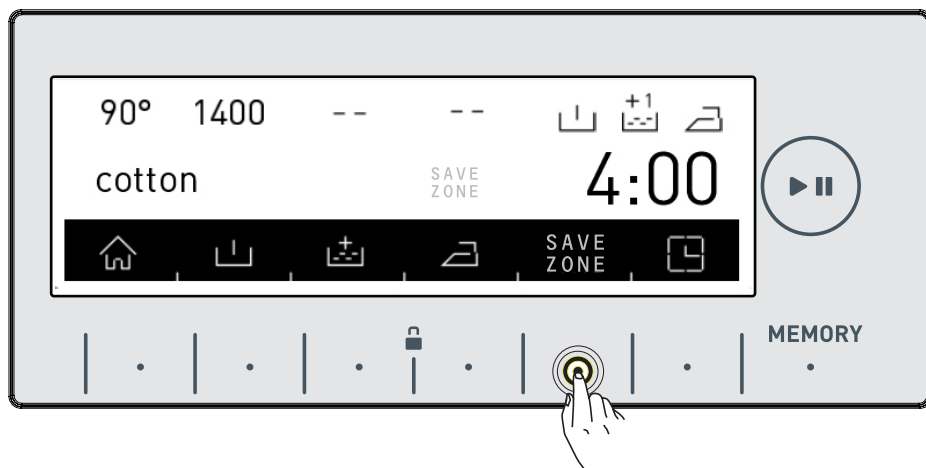

## SAVE ZONE **Doplňková funkce ekonomického časového intervalu**

- Musíte provést nastavení Save Zone intervalu z části nastavení, aby tato funkce mohla fungovat efektivně (viz strana 36).
- Chcete-li aktivovat funkci Save Zone intervalu, stiskněte symbol **SAVE ZONE**
- Na obrazovce se aktivuje symbol **SAVE ZONE**

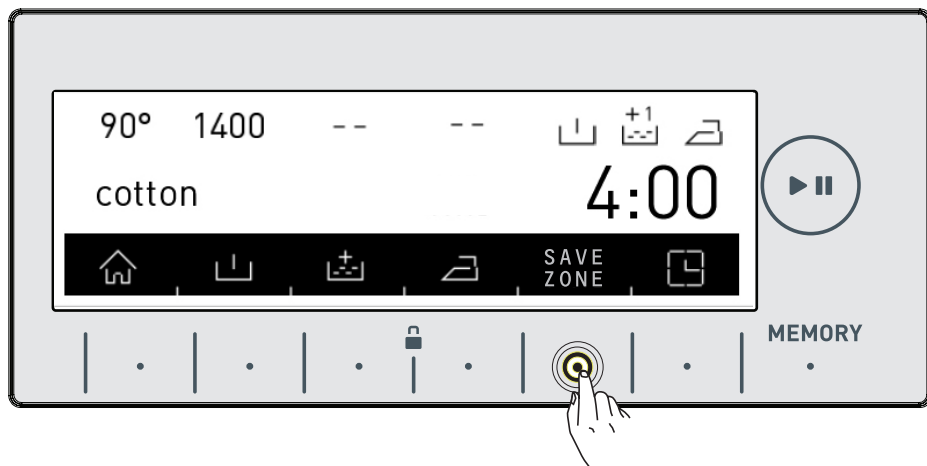

- Funkce Save Zone intervalu se na obrazovce zobrazí dokud se nevypne. Pro vypnutí je třeba stisknout tlačítko doplňkové funkce Save Zone intervalu.



- Chcete-li spustit program, zatímco je aktivní tato funkce, stiskněte tlačítko se symbolem . Počáteční čas programu se automaticky opozdí až do Save Zone intervalu. "Počáteční čas" programu a délka trvání programu se zobrazí na displeji s určitými intervaly.

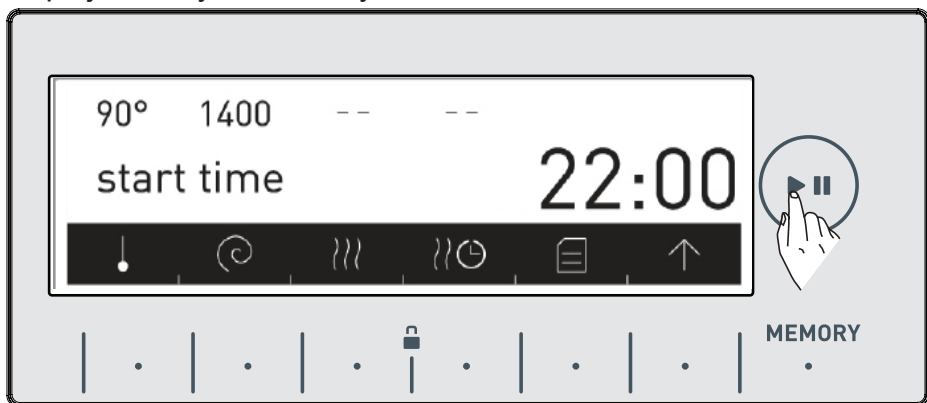

- Pokud nechcete spustit program, který jste vybrali mezi Save Zone, znovu stiskněte tlačítko . Na obrazovce se zobrazí "Save Zone zrušen".



- Vaše pračka se za 3 sekundy vrátí na hlavní obrazovku program, který jste vybrali. Chcete-li program spustit, spusťte program, který jste si vybrali stisknutím tlačítka Start/Pauza.

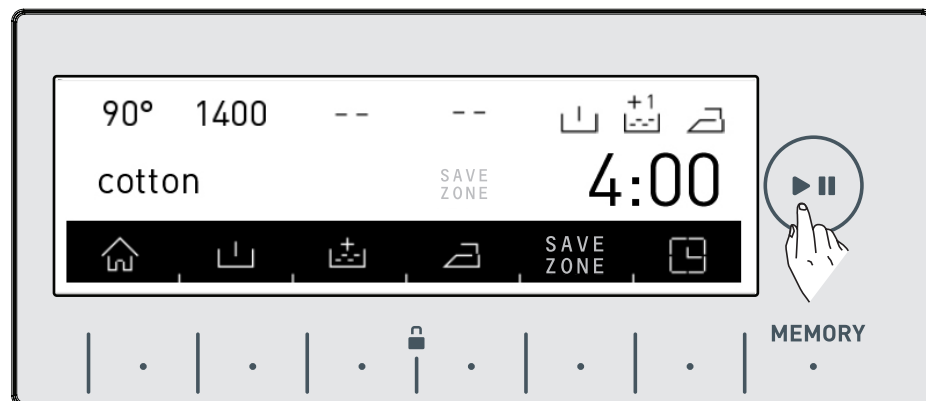

## Délka prodlevy / Nastavení času dokončení doplňkové funkce

- Díky této funkci můžete nastavit opoždění spuštění pracího cyklu o 10 minut až o 23 hodin 50 minut nebo můžete nastavit dokončení praní v určitý čas.
- Chcete-li aktivovat doplňkovou funkci, stiskněte symbol .

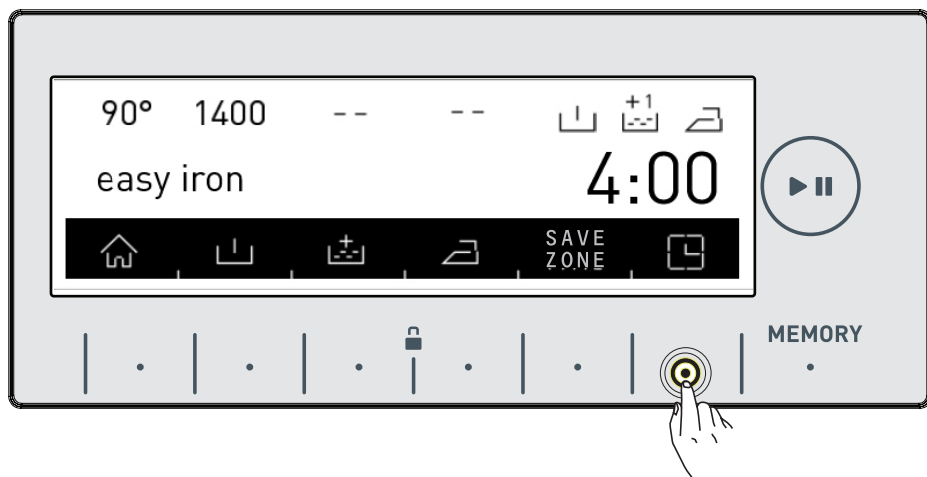

- Na obrazovce se krátce zobrazí aktuální čas.

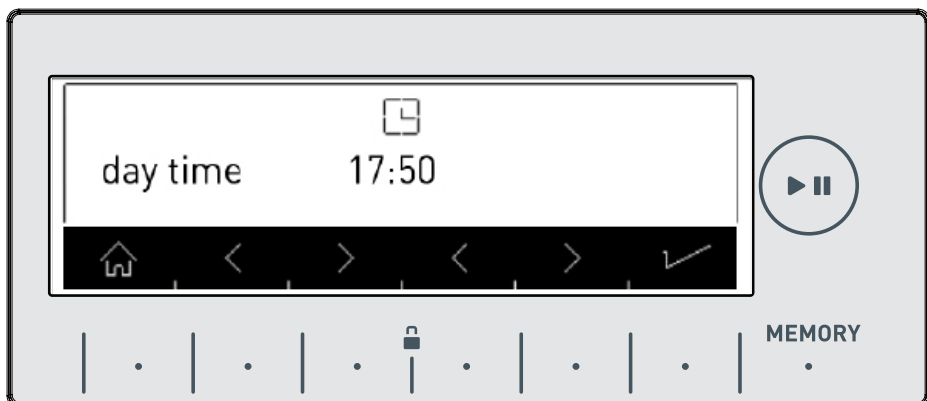



- Obrazovka zobrazí aktuální čas a zobrazení se vrátí na obrazovku, která zobrazí čas prodlevy/čas dokončení.
- Na této obrazovce můžete nastavit prodlevu času praní nebo čas ukončení praní, a to stisknutím symbolu <>.

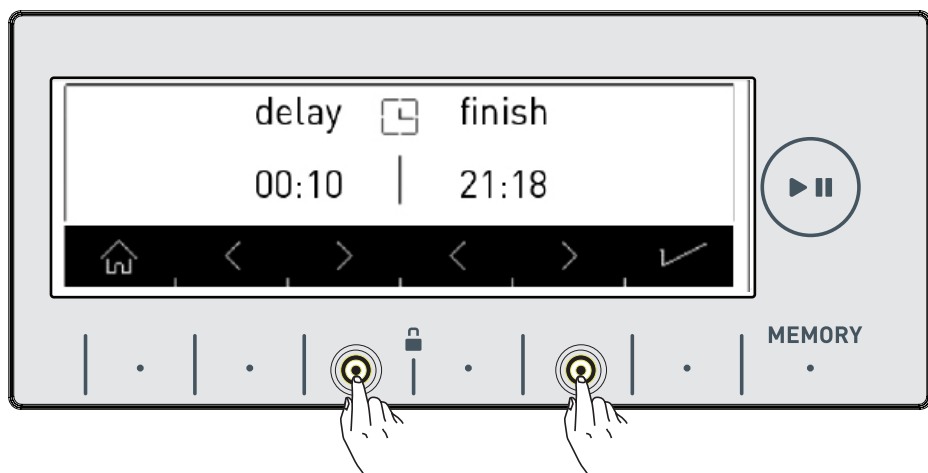

**Poznámka:** Nastavení aktuálního času musí být přesné, aby bylo možné tuto funkci použít správně. Změna nastavení aktuálního času viz strana 38.

## Tlačítko pro záznam paměti (PAMĚŤ)

Pomocí této funkce můžete uložit prací a sušící program, který jste použili předtím jednoduchým stisknutím tlačítka aniž byste ztráceli čas dalším nastavováním. Tak můžete prádlo prát a sušit aniž byste toto nastavení prováděli znovu. Vyberte nastavení, které byste chtěli uložit do paměti na displeji a stiskněte tlačítko pro záznam.

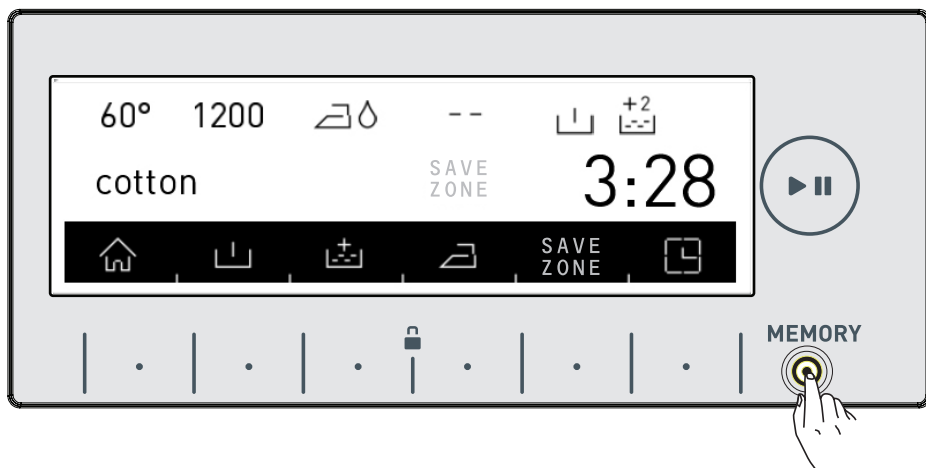

- Pokud byste chtěli provést změny programu ještě před jeho uložením, můžete se vrátit do nabídky programů, a to stisknutím tlačítka .



Tlačítko oblíbené funkce můžete stisknout znovu jakmile provedete požadovanou změnu.

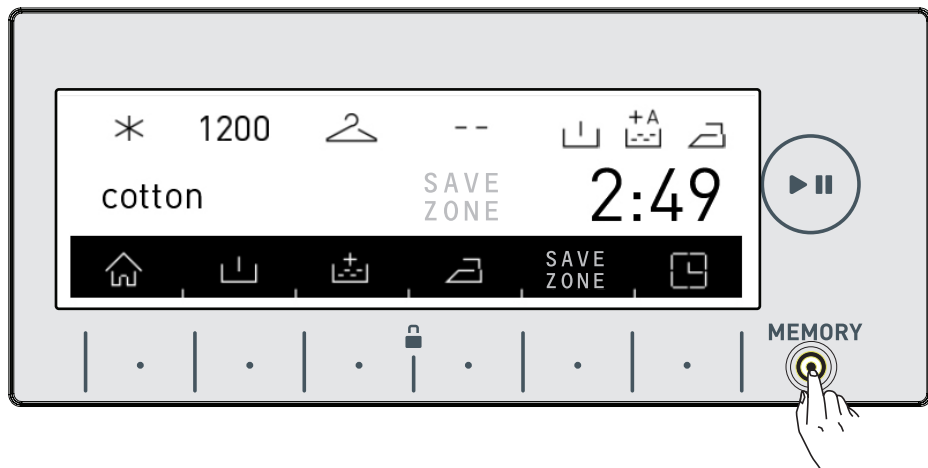

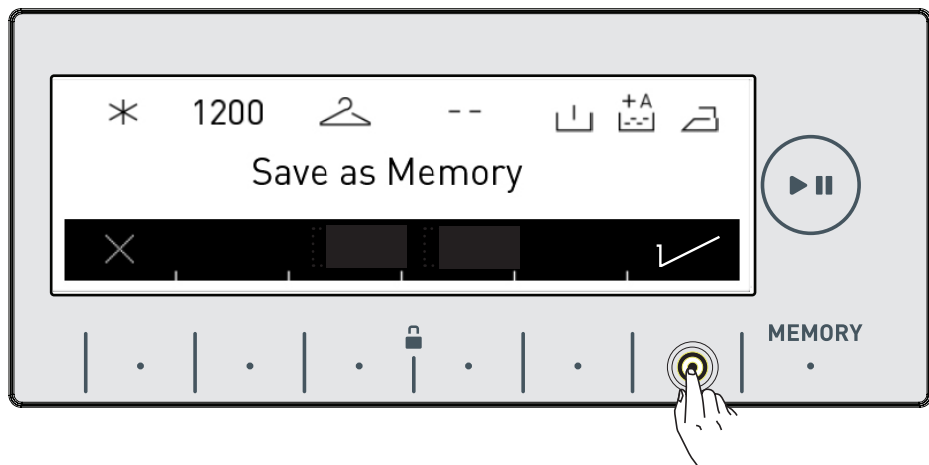

- Můžete ji uložit stisknutím tlačítka ✓.



- Výše uvedená obrazovka se zobrazí když je uložení dokončeno a vaše pračka se automaticky vrátí na hlavní obrazovku programu praní nebo sušení, kde můžete provést nastavení provozu.

- Prádlo můžete prát nebo vybrat jiný program po stisknutí tlačítka Start/Pauza.

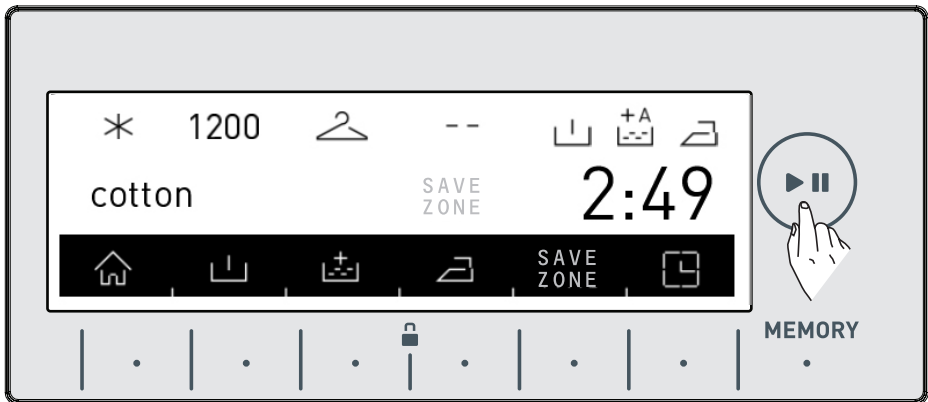

- Pokud byste chtěli použít program, který jste uložili do paměti, můžete program změnit otočením tlačítka pro výběr programu a provést svůj výběr jak je zobrazeno na obrázku níže.

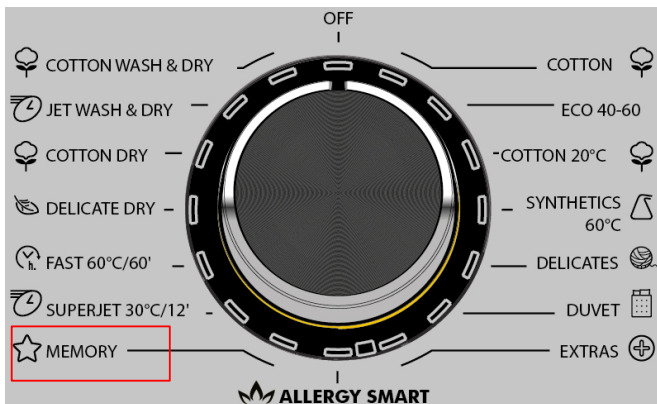

- Pokud byste chtěli změnit nastavení, které jste uložili do paměti, vyberte možnost nebo proveďte kombinaci programu a stiskněte tlačítko (MEMORY).

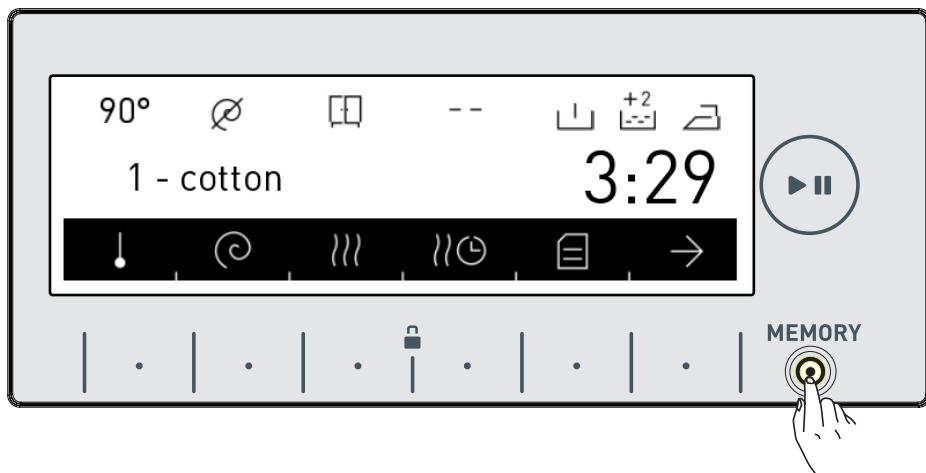

- Pokud byste chtěli uložit nový program místo dříve uloženého programu, zobrazí se dialogové okno potvrzující váš výběr, výběr můžete potvrdit stisknutím tlačítka ✓.

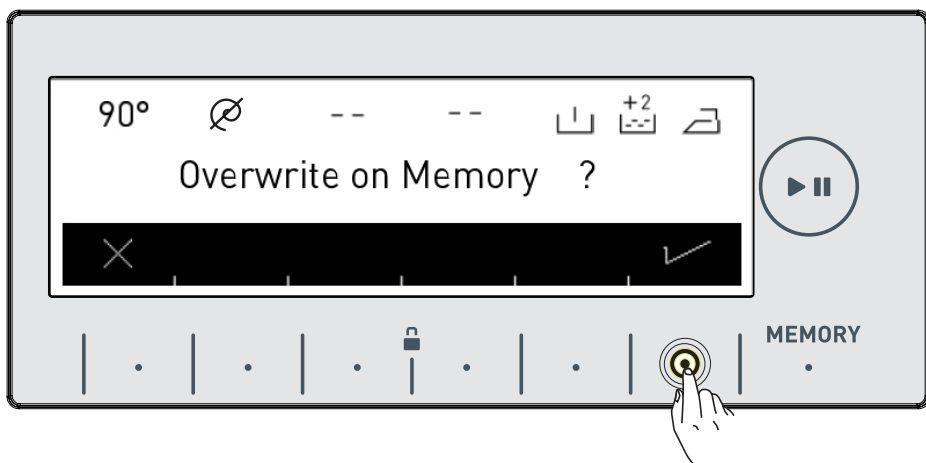

- Tak uložíte nový program do paměti.





## Tlačítko Start/Pauza

### Spuštění programu

- Program, který jste vybrali, můžete spustit stisknutím tlačítka Start/Pauza.
- Když pračku zapnete, na obrazovce se zobrazí aktivní program. Na obrazovce níže jsou příklady toho, co se zobrazí na obrazovce během praní.

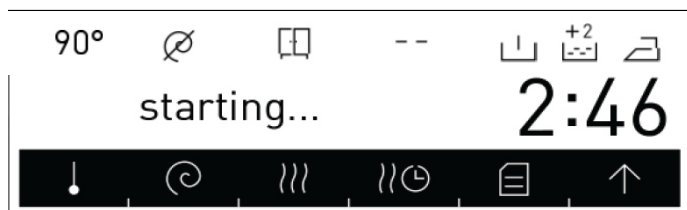

- Program praní je připravený.

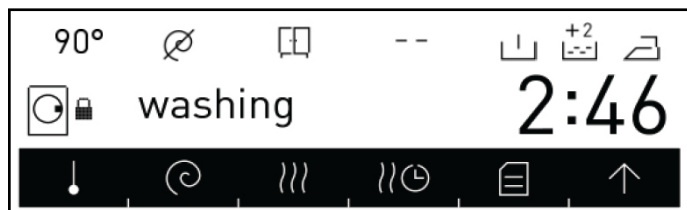

- Program praní je aktivní.





• Krok praní.

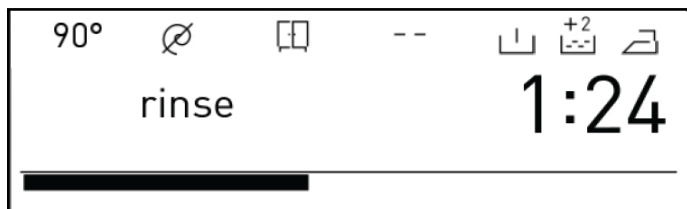

• Krok má-  
chání.

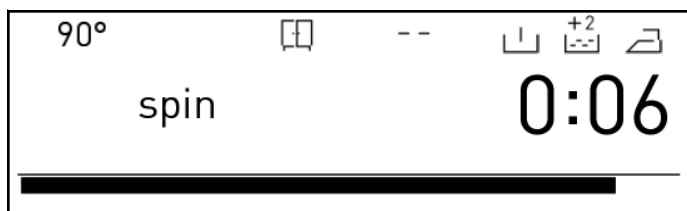

• Krok ždímá-  
ní.



• Program  
sušení je  
připravený.

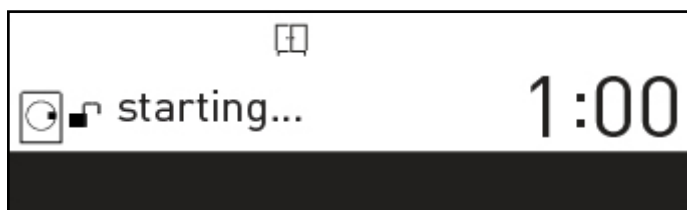

• Program  
sušení je  
vybraný.



• Program  
sušení je  
aktivní.



- Krok sušení.

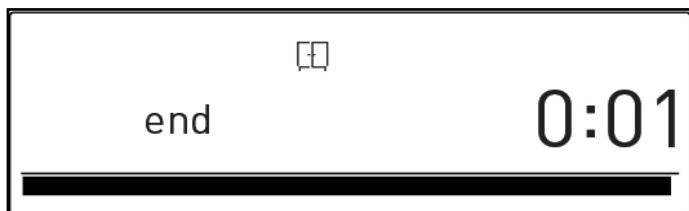

- Konec programu.

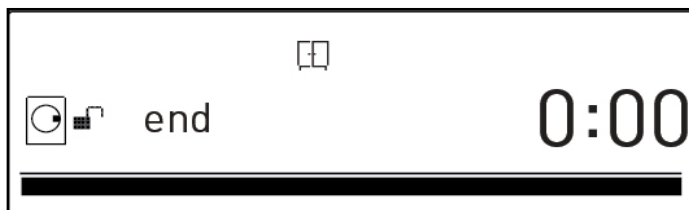



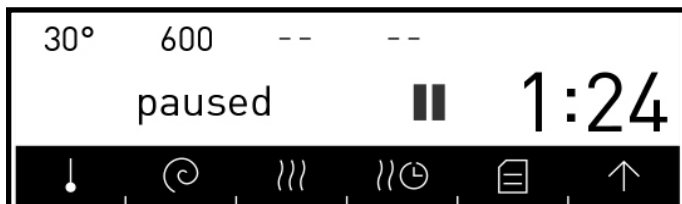

- Konec programu - dveře zamknuté.

## Pozastavení programu / Přidání prádla

- Vybraný program můžete pozastavit nebo restartovat tlačítkem . Tuto funkci můžete použít chcete-li do pračky přidat prádlo.



- Praní zastaveno.

- Pokud se na obrazovce zobrazí symbol  , můžete dveře pračky otevřít a přidat prádlo.
- Pokud se na obrazovce zobrazí symbol  , pračka krok přidání prádla dokončila úspěšně.

## Zrušení programu

Chcete-li zrušit spuštěný program:

- Tlačítko programu přepněte do požadované polohy.
- Pračka zastaví prací cyklus a program se zruší.
- Abyste se zbavili vody nahromaděné v pračce, přepněte kolečko pro volbu programů na libovolný program.
- Vaše pračka provede nezbytné vypouštění a zruší program.
- Pračku můžete spustit výběrem nového programu.

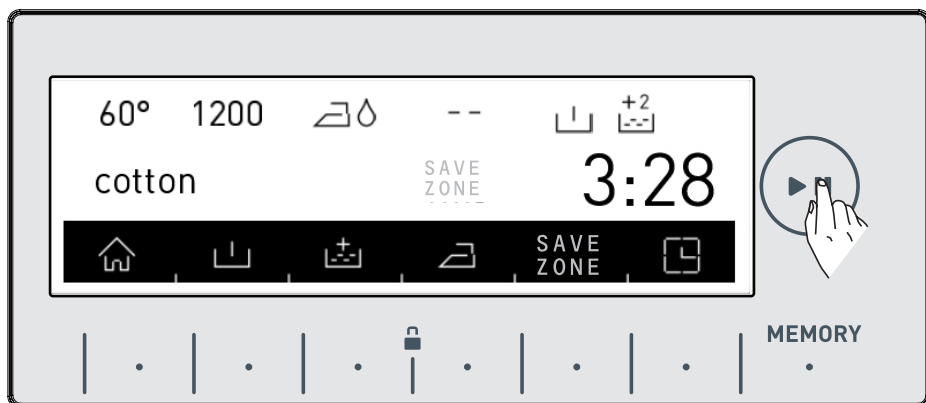

• Tabulka programů viz strana 78.

## Dokončení programu

Vaše pračka se sama zastaví jakmile vybraný program skončí.

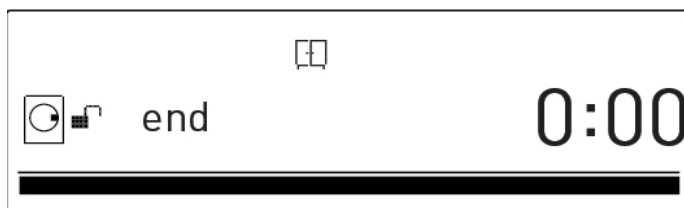

- "end" se zobrazí na obrazovce.

- Můžete otevřít dveře pračky a vyjmout prádlo.
- Po vyjmutí prádla z pračky nechte dvířka pračky otevřená, aby pračka mohla vyschnout.
- Tlačítko programu přepněte do polohy ZRUŠIT.
- Pračku odpojte ze sítě.
- Vypněte přívod vody.

**Nejste-li spokojeni s úrovní sušení prádla, vyberte nejlepší sušící program a prádlo znovu vysušte.**

**Poznámka:** Vaše pračka má chladicí fázi, která prádlo na konci sušení zchladí. Tato chladicí fáze je navržena tak, aby zabránila tomu, že uživatelé nebudou během vyjímání oblečení z pračky zraněni.

## Dětský zámek

Vaše pračka je vybavená dětským zámek, aby průběh programu nebyl ovlivněn pokud dojde ke stisknutí funkčních tlačítek nebo je-li otočeno kolečkem pro volbu programu, zatímco pračka pere nebo suší.

Dětská pojistka se spustí jsou-li stisknuta obě tlačítka  vedle symbolu | . | , a to po dobu delší než 3 sekundy.

Na displeji se zobrazí následující výstražný text.

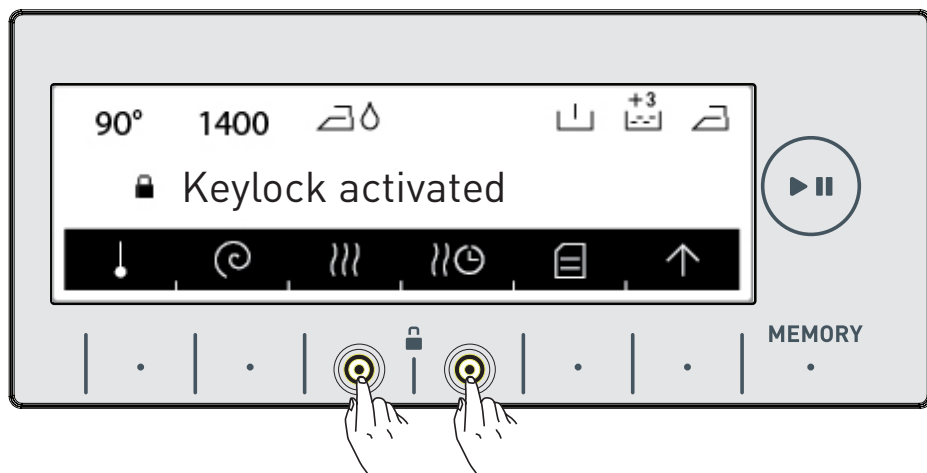

Jsou-li během aktivace dětského zámku stisknuta jakákoli tlačítka, zobrazí se následující text.

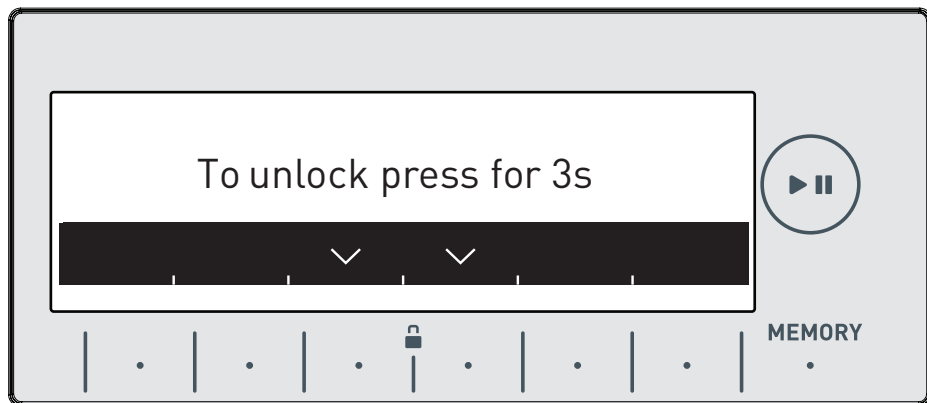

Je-li dětský zámek aktivovaný a je spuštěný některý z programů, kolečko pro volbu programů se přepne do pozice CANCEL (zrušit) a vybere se jiný program, dříve vybraný program pokračuje tam, kde skončil. Nedojde k žádné změně.

Chcete-li dětský zámek deaktivovat, musíte stisknout tlačítka | · | na dobu delší než 3 sekundy. Po zrušení funkce dětského zámku se na displeji zobrazí následující výstražný text.

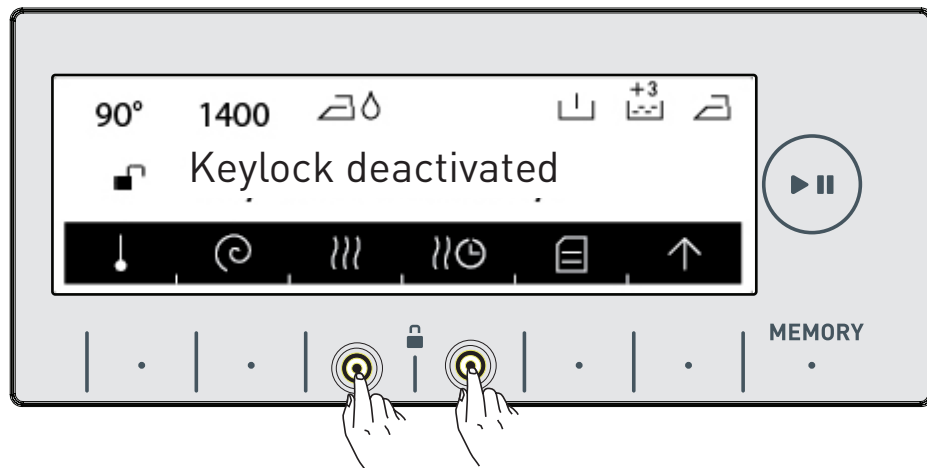

**Poznámka:** Dětský zámek nemůže uzamknout kryt čerpadla ani zásuvku na prací prostředek.

## Tabulka programů

### Bavlna

Volitelné teploty praní (°C)	90°*-80°-70°-60°- 50°- 40°-30°-Praní za studena
Maximální kapacita - praní/sušení (kg)	10,0 / 6,0
Volitelná rychlost ždímání (ot./min.)	Ø (Žádné ždímání), 400, 600, 800, 1000, 1200, <b>1400*</b>
Typ prádla/Popis	Teplu vzdorný, bavlněný a lněný textil. (spodní prádlo, povlečení, ubrusy, ručníky max. 5.0 kg)
Volitelné doplňkové funkce **	
Volitelné funkce sušení **	

### Eco (\$! 60

Volitelná teplota praní (°C)	40°*-60°
Maximální kapacita - praní/sušení (kg)	10,0 / 6,0
Volitelná rychlost ždímání (ot./min.)	Ø (Žádné ždímání), 400, 600, 800, 1000, 1200, <b>1400*</b>
Typ prádla/Popis	Bavlněný a lněný textil (spodní prádlo, povlečení, ubrus, ručníky (max. 5,0 kg)
Volitelné doplňkové funkce **	
Volitelné funkce sušení **	

(\*) Výchozí nastavení programu.

(\*\*) Chcete-li vybrat víc než jednu doplňkovou funkci, funkce, které si přejete použít, se k sobě nemusí hodit.







Společně nesušte ručníky, bavlnu a len a oblečení ze syntetiky a syntetických směsí.

Při sušení vyberte co nejvhodnější program.

**POZNÁMKA: TRVÁNÍ PROGRAMU SE MŮŽE ZMĚNIT PODLE MNOŽSTVÍ PRÁDLA, TYPU VODY, OKOLNÍ TEPLoty A VYBRANÝCH DOPLŇKOVÝCH FUNKCÍ.**

## Tabulka programů

### 6 Uj`bU 20°C

Volitelné teploty praní (°C)	20°*- h
Maximální kapacita - praní/sušení (kg)	5,0 / 5,0
Volitelná rychlost ždímání (ot./min.)	∅ (Žádné ždímání), 400, 600, 800, 1000, 1200, <b>1400*</b>
Typ prádla/Popis	Méně špinavý bavlněný a lněný textil. (povlečení, ubrusy, ručníky (max. 2, 5 kg))
Volitelné doplňkové funkce **	∅   +1 +2 +3  SAVE ZONE
Volitelné funkce sušení **	   30min 60min 120min

(\*) Výchozí nastavení programu.

(\*\*) Chcete-li vybrat víc než jednu doplňkovou funkci, funkce, které si přejete použít, se k sobě nemusí hodit.

Společně nesušte ručníky, bavlnu a len a oblečení ze syntetiky a syntetických směsí.

Při sušení vyberte co nejvhodnější program.

**POZNÁMKA: TRVÁNÍ PROGRAMU SE MŮŽE ZMĚNIT PODLE MNOŽSTVÍ PRÁDLA, TYPU VODY, OKOLNÍ TEPLoty A VYBRANÝCH DOPLŇKOVÝCH FUNKCÍ.**



## Tabulka programů

### Snadná péče

Syntetika\*\*\*

Volitelné teploty praní (°C)	60°*-40°-30°-h
Maximální kapacita - praní/sušení (kg)	3,5 / 3,5
Volitelná rychlost ždímání (ot./min.)	Ø (Žádné ždímání), 400, 600, 800, 1000, 1200*
Typ prádla/Popis	Syntetika a látky ze syntetické směsi (trička, halenky, ponožky s obsahem syntetiky, atd.)
Volitelné doplňkové funkce **	Ø    +1 +2 +3 +A  SAVE ZONE
Volitelné funkce sušení **	30min 60min 120min

Závěsy\*\*\*

Volitelné teploty praní (°C)	40°*-30°- Praní za studena
Maximální kapacita - praní/sušení (kg)	2,5 / -
Volitelná rychlost ždímání (ot./min.)	Ø (Žádné ždímání), 400, <b>600*</b>
Typ prádla/Popis	<b>Závěsy</b> perte pouze v tomto programu.
Volitelné doplňkové funkce **	Ø   +1 +2 +3  SAVE ZONE
Volitelné funkce sušení **	-

(\*) Výchozí nastavení programu.

(\*\*) Chcete-li vybrat víc než jednu doplňkovou funkci, funkce, které si přejete použít, se k sobě nemusí hodit.









(\*\*\*) Toto jsou podprogramy. Výběr programu viz strana 90.

Společně nesaňte ručníky, bavlnu a len a oblečení ze syntetiky a syntetických směsí. Při sušení vyberte co nejvhodnější program.

**POZNÁMKA: TRVÁNÍ PROGRAMU SE MŮŽE ZMĚNIT PODLE MNOŽSTVÍ PRÁDLA, TYPU VODY, OKOLNÍ TEPLoty A VYBRANÝCH DOPLŇKOVÝCH FUNKCÍ.**

## Tabulka programů

### Jemné prádlo

Vlna ***	Volitelné teploty praní (°C)	40°*-30°- Praní za studena
	Maximální kapacita - praní (kg)	2,5
	Volitelná rychlost ždímání (ot./min.)	∅ (Žádné ždímání), 400, <b>600*</b>
	Typ prádla/Popis	Vlněné a smíšené vlněné prádlo označené štítkem pro praní v pračce.
	Volitelné doplňkové funkce **	∅  +1  +2  +3  SAVE ZONE
Volitelné funkce sušení **	-	
Hedvábí ***	Volitelné teploty praní (°C)	30°*- Praní za studena
	Maximální kapacita - praní (kg)	2,5
	Volitelná rychlost ždímání (ot./min.)	∅ (Žádné ždímání), 400, <b>600*</b>
	Typ prádla/Popis	Prádlo ze směsi hedvábí a produktovými štítky.
	Volitelné doplňkové funkce **	∅  +1  +2  +3  SAVE ZONE
Volitelné funkce sušení **	-	

(\*) Výchozí nastavení programu.

(\*\*) Chcete-li vybrat víc než jednu doplňkovou funkci, funkce, které si přejete použít, se k sobě nemusí hodit.

(\*\*\*) Toto jsou podprogramy. Výběr programu viz strana 92.

Společně nesušte ručníky, bavlnu a len a oblečení ze syntetiky a syntetických směsí.

Při sušení vyberte co nejvhodnější program.

**POZNÁMKA: TRVÁNÍ PROGRAMU SE MŮŽE ZMĚNIT PODLE MNOŽSTVÍ PRÁDLA, TYPU VODY, OKOLNÍ TEPLoty A VYBRANÝCH DOPLŇKOVÝCH FUNKCÍ.**

## Tabulka programů

### Peřiny

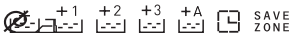
Volitelná teplota praní (°C)	40°*-30°- Praní za studena
Maximální kapacita pračky (kg)	-
Volitelná rychlost ždímání (ot./min.)	Ø (Žádné ždímání), 400, 600, <b>800*</b>
Typ prádla/Popis	V tomto programu můžete prát peřinu z dutého vlákna označenou příslušným štítkem. (max. 2,5 kg)
Volitelné doplňkové funkce **	
Volitelné funkce sušení **	-

(\*) Výchozí nastavení programu.

(\*\*) Chcete-li vybrat víc než jednu doplňkovou funkci, funkce, které si přejete použít, se k sobě nemusí hodit.

Společně nesušte ručníky, bavlnu a len a oblečení ze syntetiky a syntetických směsí.

Při sušení vyberte co nejvhodnější program.

**POZNÁMKA: TRVÁNÍ PROGRAMU SE MŮŽE ZMĚNIT PODLE MNOŽSTVÍ PRÁDLA, TYPU VODY, OKOLNÍ TEPLoty A VYBRANÝCH DOPLŇKOVÝCH FUNKCÍ.**











## Tabulka programů

### Extra

Osvěžit\*\*\*

Volitelná teplota praní (°C)	Praní za studena *
Maximální kapacita prádla (kg)	1,0
Volitelná rychlost ždímání (ot./min.)	-
Typ prádla/Popis	Prádlo, které není špinavé a nezapáchá. <b>Poznámka:</b> Toto není prací program. Prádlo pouze profoukne horkým vzduchem a osvěží ho.
Volitelné doplňkové funkce **	 SAVE ZONE
Volitelné funkce sušení **	-

Máčení\*\*\*

Volitelná teplota praní (°C)	Praní za studena *
Maximální kapacita - praní/sušení (kg)	10,0 / 6,0
Volitelná rychlost ždímání (ot./min.)	Ø (Žádné ždímání), 400, 600, 800, 1000, 1200, <b>1400*</b>
Typ prádla/Popis	Chcete-li prádlo máchat ještě po dokončení pracího cyklu, můžete tento program použít pro kterýkoli typ prádla.
Volitelné doplňkové funkce **	Ø    +1  +2  +3  +A  SAVE ZONE
Volitelné funkce sušení **	   30min 60min 120min

(\*) Výchozí nastavení programu.





(\*\*) Chcete-li vybrat víc než jednu doplňkovou funkci, funkce, které si přejete použít, se k sobě nemusí hodit.

Společně nesušte ručníky, bavlnu a len a oblečení ze syntetiky a syntetických směsí. Při sušení vyberte co nejvhodnější program.

**POZNÁMKA: TRVÁNÍ PROGRAMU SE MŮŽE ZMĚNIT PODLE MNOŽSTVÍ PRÁDLA, TYPU VODY, OKOLNÍ TEPLoty A VYBRANÝCH DOPLŇKOVÝCH FUNKCÍ.**

## Tabulka programů

### Extra

Ždímání***	Volitelné teploty praní (°C)	Praní za studena *
	Maximální kapacita - praní/sušení (kg)	10,0 / 6,0
	Volitelná rychlost ždímání (ot./min.)	400, 600, 800, 1000, 1200, <b>1400*</b>
	Typ prádla/Popis	Chcete-li po praní spustit doplňkové ždímání, tento program můžete použít pro všechny druhy prádla.
	Volitelné doplňkové funkce **	  SAVE ZONE
	Volitelné funkce sušení **	   30min 60min 120min
Vypouštění***	Volitelná teplota praní (°C)	Praní za studena *
	Maximální kapacita - praní/sušení (kg)	10,0 / 6,0
	Volitelná rychlost ždímání (ot./min.)	-
	Typ prádla/Popis	Způsobí, že se voda v pračce začne vypouštět.
	Volitelné doplňkové funkce **	SAVE ZONE
	Volitelné funkce sušení **	-

(\*) Výchozí nastavení programu.

(\*\*) Chcete-li vybrat víc než jednu doplňkovou funkci, funkce, které si přejete použít, se k sobě nemusí hodit.

(\*\*\*) Toto jsou podprogramy. Výběr programu viz strana 94.

Společně nesušte ručníky, bavlnu a len a oblečení ze syntetiky a syntetických směsí.





Při sušení vyberte co nejvhodnější program.

**POZNÁMKA: TRVÁNÍ PROGRAMU SE MŮŽE ZMĚNIT PODLE MNOŽSTVÍ PRÁDLA, TYPŮ VODY, OKOLNÍ TEPLoty A VYBRANÝCH DOPLŇKOVÝCH FUNKCÍ.**

## Tabulka programů

### Extra

Čištění bubnu ***	Volitelné teploty praní (°C)	80**
	Maximální kapacita - praní/sušení (kg)	-
	Volitelná rychlost ždímání (ot./min.)	-
	Typ prádla/Popis	Program k vyčištění bubnu. Musí se použít bez prádla vložené do pračky.
	Volitelné doplňkové funkce **	SAVE ZONE
	Volitelné funkce sušení **	-

Praní a sušení syntetiky ***	Volitelné teploty praní (°C)	60°-40°* - 30° - Praní za studena
	Maximální kapacita prádla (kg)	3,5 / 3,5
	Volitelná rychlost ždímání (ot./min.)	600*
	Typ prádla/Popis	Syntetika a látky ze syntetické směsi (trička, halenky, ponožky s obsahem syntetiky, atd.)
	Volitelné doplňkové funkce **	 SAVE ZONE
	Volitelné funkce sušení **	   30min 60min 120min

(\*) Výchozí nastavení programu.

(\*\*) Chcete-li vybrat víc než jednu doplňkovou funkci, funkce, které si přejete použít, se k sobě nemusí hodit.

(\*\*\*) Toto jsou podprogramy. Výběr programu viz strana 94.



















Společně nesušte ručníky, bavlnu a len a oblečení ze syntetiky a syntetických směsí.

Při sušení vyberte co nejvhodnější program.

**POZNÁMKA: TRVÁNÍ PROGRAMU SE MŮŽE ZMĚNIT PODLE MNOŽSTVÍ PRÁDLA, TYPU VODY, OKOLNÍ TEPLoty A VYBRANÝCH DOPLŇKOVÝCH FUNKCÍ.**







## Tabulka programů

### Allergy Safe







Volitelná teplota praní (°C)	60°*- 50°- 40° - 30° - Praní za studena
Maximální kapacita - praní/sušení (kg)	5, 0 / 5, 0
Volitelná rychlost ždímání (ot./min.)	∅ (Žádné ždímání), 400, 600, <b>800*</b>
Typ prádla/Popis	Dětské oblečení
Volitelné doplňkové funkce **	∅                  

## Tabulka programů

### rychlý 12 min.

Volitelná teplota praní (°C)	30°*- Praní za studena
Maximální kapacita - praní/sušení (kg)	2,0 / 2,0
Volitelná rychlost ždímání (ot./min.)	∅ (Žádné ždímání), 400, 600, <b>800*</b>
Typ prádla/Popis	Méně špinavý bavlněný, barevný a lněný textil můžete prát po dobu 12 minut. <b>Poznámka:</b> Vzhledem k tomu, že délka praní je v porovnání s ostatními programy kratší, je je třeba snížit i množství pracího prostředku. Délka programu se zvýší pokud pračka zjistí nestabilní náplň.
Volitelné doplňkové funkce **	   SAVE ZONE
Volitelné funkce sušení **	   30min 60min 120min

### fmW` 60 min.

Volitelné teploty praní (°C)	60°*- 50°-40°- 30°- Praní za studena
Maximální kapacita - praní/sušení (kg)	5,0 / 5,0
Volitelná rychlost ždímání (ot./min.)	∅ (Žádné ždímání), 400, 600, 800, 1000, 1200 <b>1400*</b>
Typ prádla/Popis	Špinavý bavlněný, lněný a barvený textil. (Délka pracího cyklu při náplni 2 kg a méně je 30 min.)
Volitelné doplňkové funkce **	   SAVE ZONE
Volitelné funkce sušení **	   30min 60min 120min

(\*) Výchozí nastavení programu.

(\*\*) Chcete-li vybrat víc než jednu doplňkovou funkci, funkce, které si přejete použít, se k sobě nemusí hodit.

Společně nesušte ručníky, bavlnu a len a oblečení ze syntetiky a syntetických směsí.





Při sušení vyberte co nejvhodnější program.

**POZNÁMKA: TRVÁNÍ PROGRAMU SE MŮŽE ZMĚNIT PODLE MNOŽSTVÍ PRÁDLA, TYPU VODY, OKOLNÍ TEPLoty A VYBRANÝCH DOPLŇKOVÝCH FUNKCÍ.**







## Tabulka programů

### Jemné sušení

Volitelné teploty praní (°C)	Praní za studena *
Maximální kapacita -sušení (kg)	3,5
Volitelná rychlost ždímání (ot./min.)	-
Typ prádla/Popis	Bavlněné prádlo s označením, že ho lze sušit v pračce.
Volitelné doplňkové funkce **	 SAVE ZONE
Volitelné funkce sušení **	  *  30 <sup>dk.</sup> 60 <sup>dk.</sup> 120 <sup>dk.</sup>

### Sušení - bavlna

Volitelné teploty praní (°C)	Praní za studena *
Maximální kapacita -sušení (kg)	6,0 kg
Volitelná rychlost ždímání (ot./min.)	-
Typ prádla/Popis	Bavlněné prádlo s označením, že ho lze sušit v pračce.
Volitelné doplňkové funkce **	 SAVE ZONE
Volitelné funkce sušení **	  *  30 <sup>dk.</sup> 60 <sup>dk.</sup> 120 <sup>dk.</sup>

(\*) Výchozí nastavení programu.

(\*\*) Chcete-li vybrat víc než jednu doplňkovou funkci, funkce, které si přejete použít, se k sobě nemusí hodit.

(\*\*\*) Toto jsou podprogramy. Výběr programu viz strana 94.



Společně nesušte ručníky, bavlnu a len a oblečení ze syntetiky a syntetických směsí.

Při sušení vyberte co nejvhodnější program.

**POZNÁMKA: TRVÁNÍ PROGRAMU SE MŮŽE ZMĚNIT PODLE MNOŽSTVÍ PRÁDLA, TYPU VODY, OKOLNÍ TEPLoty A VYBRANÝCH DOPLŇKOVÝCH FUNKCÍ.**

## Tabulka programů

### Rychlé praní a sušení

Volitelné teploty praní (°C)	30°*- Praní za studena
Maximální kapacita - praní/sušení (kg)	0,5 kg (3 trika) (29 minut) / 0,5
Volitelná rychlost ždímání (ot./min.)	<b>800*</b>
Typ prádla/Popis	Bavlněné, barvené a lněné prádlo s označením, že ho lze sušit v pračce. <b>Poznámka:</b> Určuje délku trvání samotného programu podle množství prádla, které jste vložili do pračky.
Volitelné doplňkové funkce **	 SAVE ZONE
Volitelné funkce sušení **	 *

(\*) Výchozí nastavení programu.

(\*\*) Chcete-li vybrat víc než jednu doplňkovou funkci, funkce, které si přejete použít, se k sobě nemusí hodit.





Společně nesusíte ručníky, bavlnu a len a oblečení ze syntetiky a syntetických směsí.

Při sušení vyberte co nejvhodnější program.

**POZNÁMKA: TRVÁNÍ PROGRAMU SE MŮŽE ZMĚNIT PODLE MNOŽSTVÍ PRÁDLA, TYPU VODY, OKOLNÍ TEPLoty A VYBRANÝCH DOPLŇKOVÝCH FUNKCÍ.**

## Tabulka programů

### Bavlna - praní a sušení

Volitelné teploty praní (°C)	90°- 80°-70°-60°-50°-40° * - 30°- Praní za studena
Maximální kapacita - praní/sušení (kg)	6,0 / 6,0
Volitelná rychlost ždímání (ot./min.)	<b>1400*</b>
Typ prádla/Popis	Bavlněný a lněný textil (spodní prádlo, povlečení, ubrus, ručníky (max. 3,0 kg)
Volitelné doplňkové funkce **	  SAVE ZONE
Volitelné funkce sušení **	 *   30min 60min 120min

(\*) Výchozí nastavení programu.

(\*\*) Chcete-li vybrat víc než jednu doplňkovou funkci, funkce, které si přejete použít, se k sobě nemusí hodit.

Společně nesušte ručníky, bavlnu a len a oblečení ze syntetiky a syntetických směsí.

Při sušení vyberte co nejvhodnější program.

**POZNÁMKA: TRVÁNÍ PROGRAMU SE MŮŽE ZMĚNIT PODLE MNOŽSTVÍ PRÁDLA, TYPU VODY, OKOLNÍ TEPLoty A VYBRANÝCH DOPLŇKOVÝCH FUNKCÍ.**

Program Eco 40–60 dokáže společně ve stejném cyklu vyčistit běžně znečištěné bavlněné prádlo s doporučenou teplotou praní 40 °C nebo 60 °C a tento program se používá k posouzení souladu s právními předpisy EU o ekodesignu.

Cyklus praní a sušení dokáže společně ve stejném cyklu vyčistit běžně znečištěné bavlněné prádlo s uvedenou teplotou praní 40 °C nebo 60 °C, a vysušit jej tak, aby mohlo být okamžitě uloženo do skříně a tento program se používá k posouzení souladu s právními předpisy EU o ekodesignu.

- Pro pračky se sušičkou pro domácnost; cyklus praní a sušení dokáže společně ve stejném cyklu vyčistit běžně znečištěné bavlněné prádlo s uvedenou teplotou praní 40 °C nebo 60 °C a vysušit jej tak, aby mohlo být okamžitě uloženo do skříně a tento program se používá k posouzení souladu s právními předpisy EU o ekodesignu.
- Nejúčinnější programy, pokud jde o spotřebu energie, jsou zpravidla programy, které perou delší dobu při nižších teplotách.
- Naplnění pračky se sušičkou pro domácnost na kapacitu uvedenou výrobcem pro příslušné programy přispěje k úspoře energie a vody.
- Doba trvání programu, spotřeba energie a hodnoty spotřeby vody se mohou lišit v závislosti na hmotnosti a typu náplně, vybraných doplňkových funkcích, typu vody a okolní teplotě.
- Pro prací programy, které perou při nízké teplotě, se doporučuje používat tekutý prací prostředek. Množství pracího prostředku závisí na množství prádla a míře jeho znečištění. Řiďte se doporučeními výrobce pracího prostředku ohledně používaného množství.
- Rychlost odstředování má vliv na hluk a zbytkový obsah vlhkosti. Čím vyšší rychlost odstředování ve fázi odstředování, tím vyšší hluk a tím nižší zbytkový obsah vlhkosti.
- Přístup do databáze produktů, kde jsou uloženy informace o modelu, můžete získat načtením QR kódu na energetickém štítku.

Název programu	Jmenovitá kapacita kg	Spotřeba energie kWh/cyklus			Doba trvání programu Hodin: Minut			Spotřeba vody Litřů / cyklus			Max. Teplota °C			Zbytkový obsah vlhkosti % 1400 ot. za min.		
		Jmenovitá kapacita	1/2 náplň	1/4 náplň	Jmenovitá kapacita	1/2 náplň	1/4 náplň	Jmenovitá kapacita	1/2 náplň	1/4 náplň	Jmenovitá kapacita	1/2 náplň	1/4 náplň	Jmenovitá kapacita	1/2 náplň	1/4 náplň
Cotton 90 (bavlna na 90 °C)	10	2,20			03:08			76			81			53%		
Cotton 60 (bavlna na 60 °C)	10	1,28			04:35			65			48			53%		
Eco 40-60	10	1,36	0,49	0,32	03:59	03:00	03:00	60	50	40	49	28	23	53%	53%	53%
Syntetické	3,5	0,72			02:00			52			52			53%		
Fast 60 (rychlý na 60 °C)	5	0,85			01:00			36			58			53%		
Cotton 20 (bavlna na 20 °C)	5	0,22			01:50			46			20			53%		
Praní a sušení	6	4,63	2,46		09:00	05:00		100	66		38	27				

## Důležité informace

- Používejte pouze prací prostředky, změkčovadla a doplňky vhodné pro automatické pračky. Vytvořila se nadměrná pěna a byl aktivován systém automatické absorpce pěny následkem použití příliš velkého množství pracího prostředku.
- Doporučujeme pravidelné čištění pračky každé 2 měsíce. Pro pravidelné čištění použijte program Drum Clean (čištění bubnu). Pokud vaše pračka nemá program Drum Clean, použijte program Cotton 90. Podle potřeby použijte jen vhodné přípravky na odstranění vodního kamene vyvinuté speciálně pro pračky.
- Nikdy neotevírejte dvířka, když je pračka v provozu. Dvířka pračky můžete otevřít 2 minuty po dokončení pracího cyklu. \*
- Nikdy neotevírejte dvířka, když je pračka v provozu. Dvířka se otevřou okamžitě po ukončení pracího cyklu. \*
- Činnosti instalace a oprav musí vždy provádět zástupci autorizovaného servisu, aby se předešlo možným rizikům. Výrobce nenese odpovědnost za škody, které mohou vzniknout při procesech prováděných neoprávněnými osobami.

(\* ) Technické údaje se mohou lišit v závislosti na modelu spotřebiče.

## Výběr dílčích programů (syntetika)

Když pomocí kolečka pro volbu programu vyberete možnost Syntetika, zobrazí se vám dvě dílčí možnosti.

1-Syntetika

2-Závěsy

• Volbu dílčího programu můžete provést stisknutím tlačítek symbolu <>.

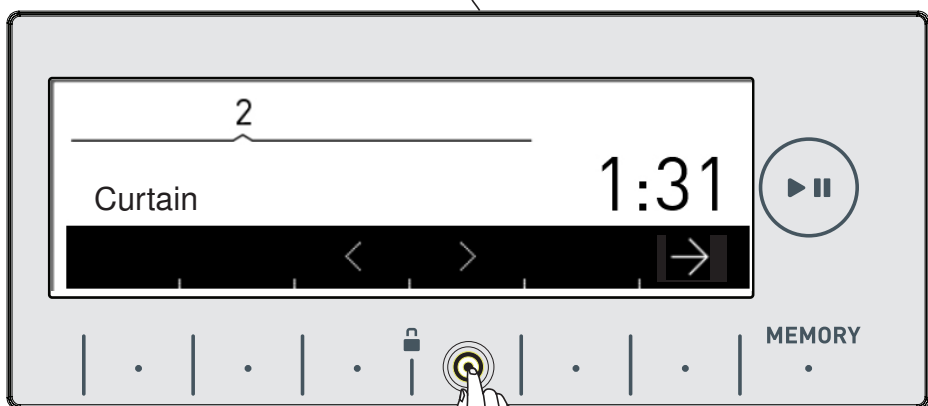
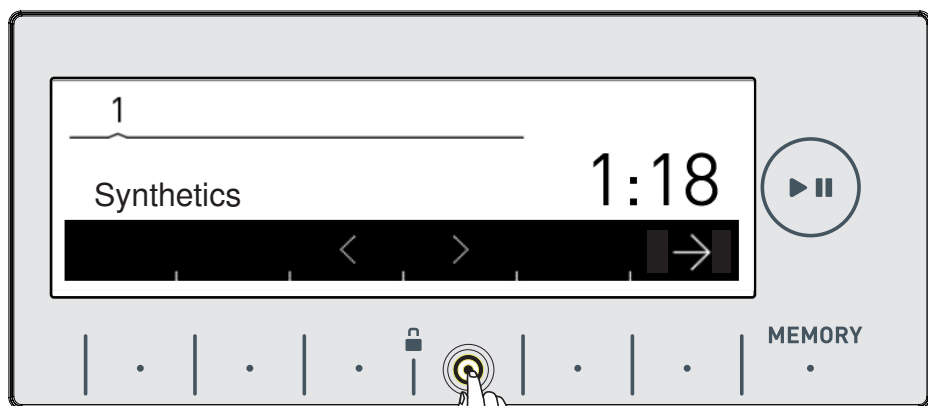

- Požadovaný program můžete aktivovat pomocí stisknutí tlačítka symbolu → .

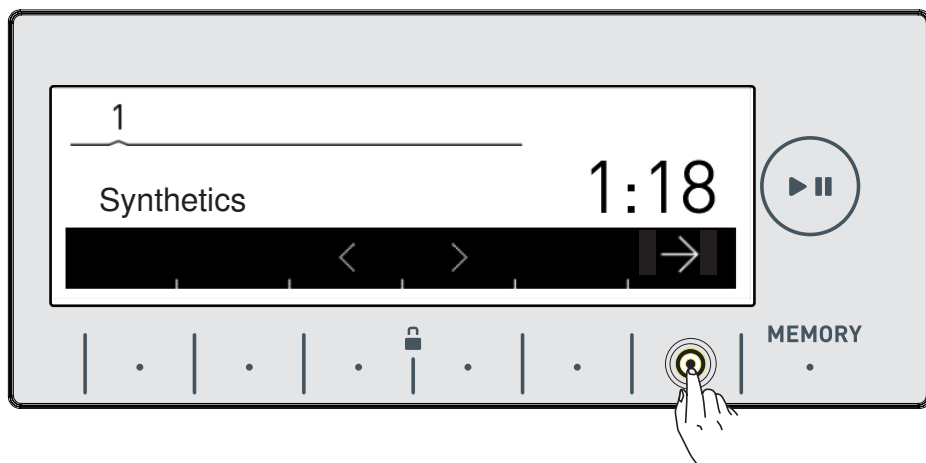

- Po aktivaci výběru se elektronický displej automaticky vrátí na hlavní obrazovku zvoleného programu. Na této obrazovce můžete vybrat ostatní požadované funkce a spustit pračku stisknutím tlačítka Start/Pauza.

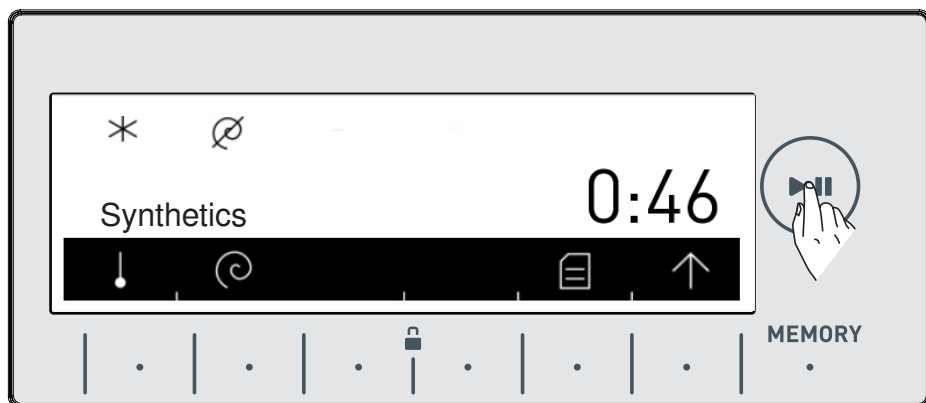



# Výběr dílčích programů (jemné prádlo)

Když pomocí kolečka pro volbu programu vyberete možnost Jemné prádlo, zobrazí se vám dvě dílčí možnosti.

1-Vlna

2-Hedvábí

- Volbu dílčího programu můžete provést stisknutím tlačítek symbolu < > .

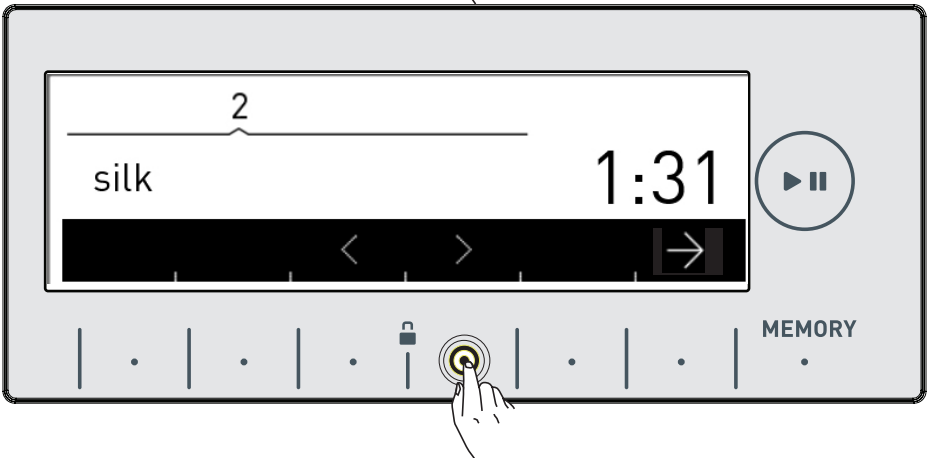
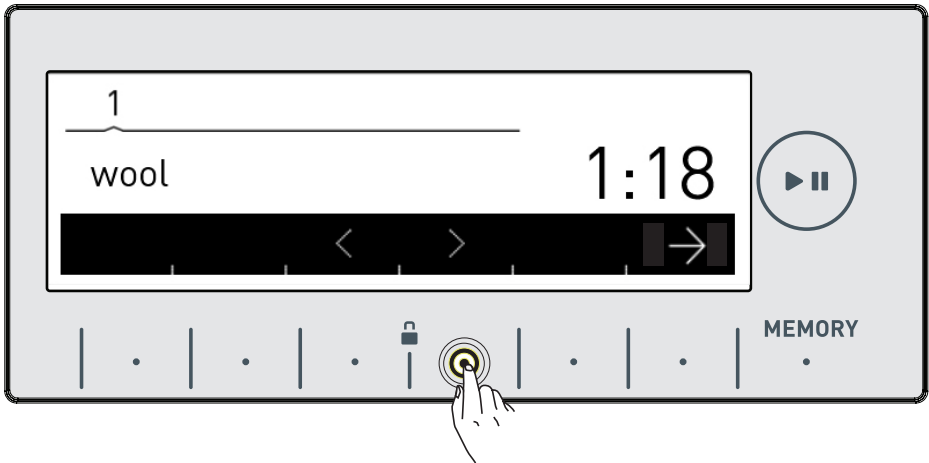
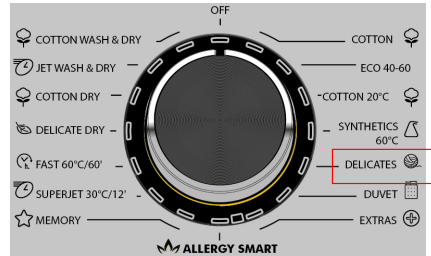

- Požadovaný program můžete aktivovat pomocí stisknutí tlačítka symbolu → .

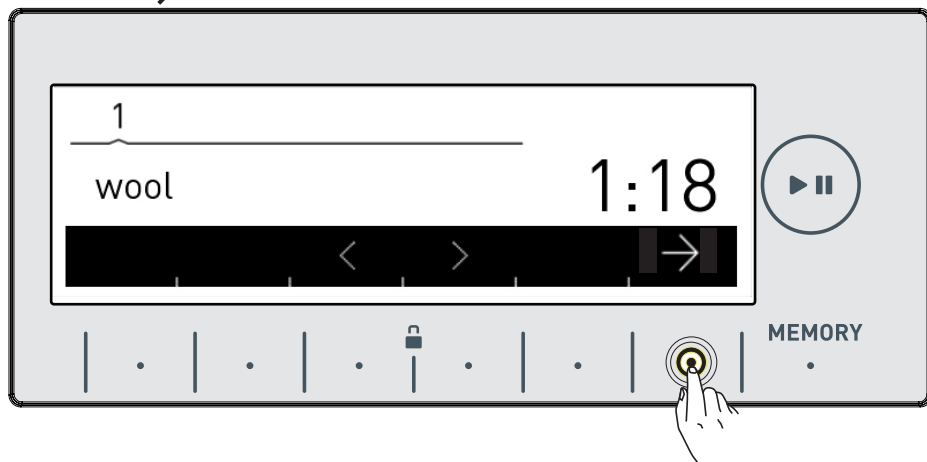

- Po aktivaci výběru se elektronický displej automaticky vrátí na hlavní obrazovku zvoleného programu. Na této obrazovce můžete vybrat ostatní požadované funkce a spustit pračku stisknutím tlačítka Start/Pauza.

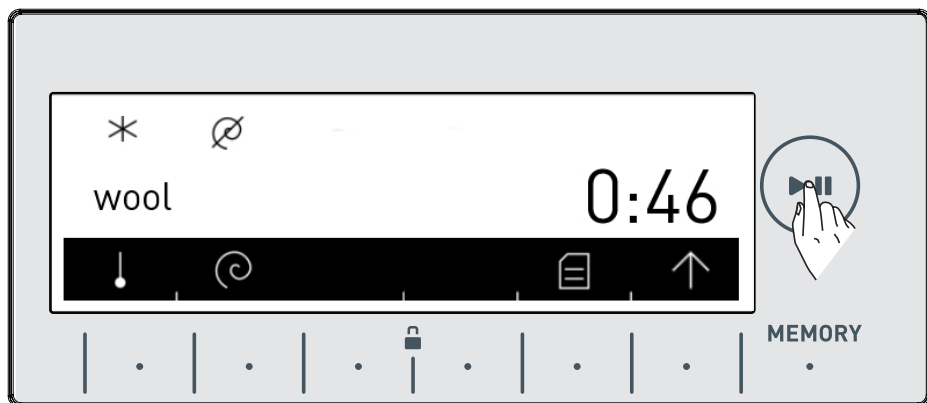

## Výběr dílčích programů (Extra)

Když pomocí kolečka pro volbu programů vyberete možnost **Extra**, zobrazí se vám dvě dílčí možnosti.

- 1-Osvěžit
  - 2-Máchaní
  - 3-Ždímání
  - 4-Vypuštění
  - 5-Čištění bubnu
  - 6- Syntetika - praní a sušení
- Volbu dílčího programu můžete provést stisknutím tlačítek symbolu <>.

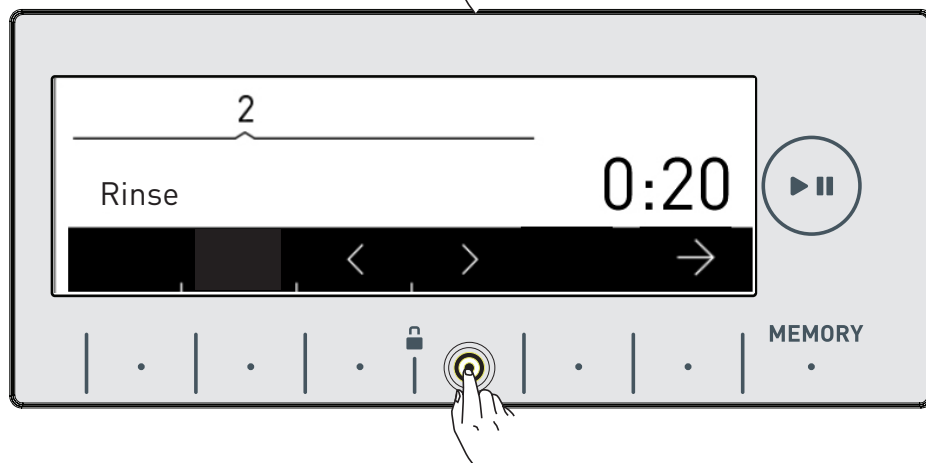
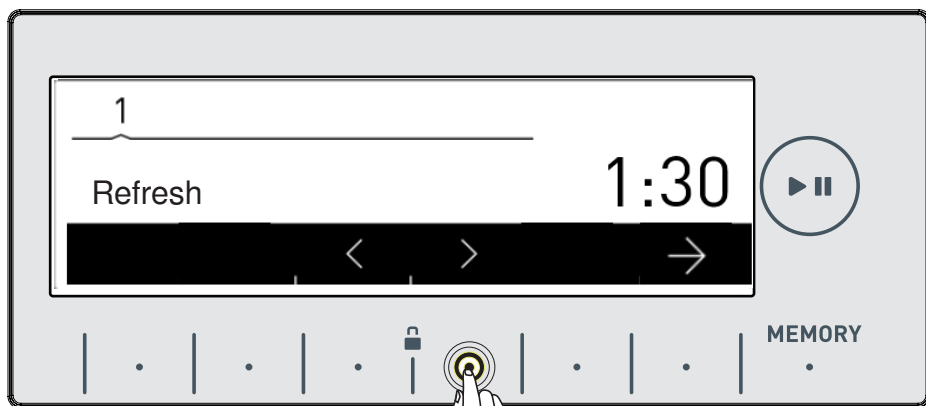

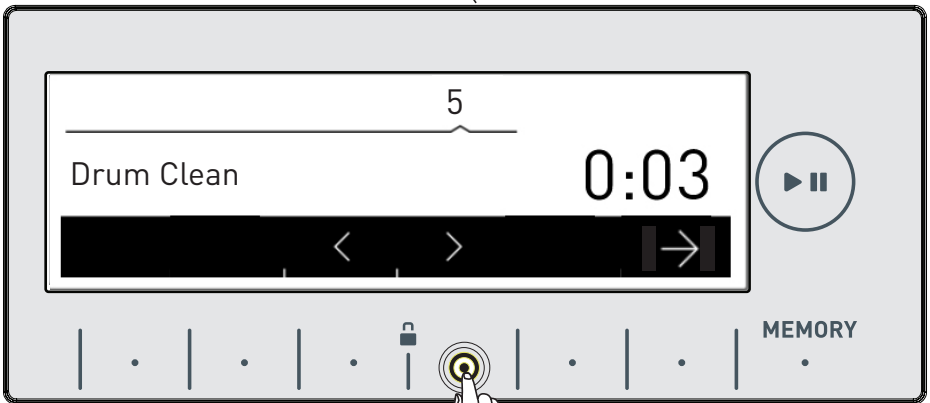



- Požadovaný program můžete aktivovat pomocí stisknutí tlačítka symbolu → .
- Po aktivaci výběru se elektronický displej automaticky vrátí na hlavní obrazovku zvoleného programu. Na této obrazovce můžete vybrat ostatní požadované funkce a spustit pračku stisknutím tlačítka Start/Pauza.

# ÚDRŽBA A ČIŠTĚNÍ VAŠÍ PRAČKY



## Upozornění!

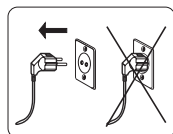

Než začnete provádět údržbu a čištění pračky, pračku odpojte.

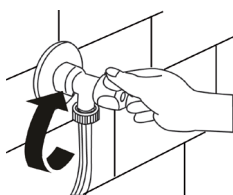

Než začnete provádět údržbu a čištění pračky, uzavřete přívod vody.



## Upozornění!

V případě použití čistících přípravků s rozpouštědlem může dojít k poškození částí pračky. Nepoužívejte čistící přípravky s rozpouštědly.

## Filtry na přívodu vody

Filtry slouží k tomu, aby bránily vniknutí cizích látek do pračky a lze je najít na obou stranách hadice pro přívod vody a na koncích ventilů na přívodu vody do vaší pračky. Pokud vaše pračka nenabírá dostatečné množství vody navzdory otevřenému kohoutku, je třeba provést čištění těchto filtrů.

- Odpojte konce hadice pro přívod vody od kohoutku a pračky.

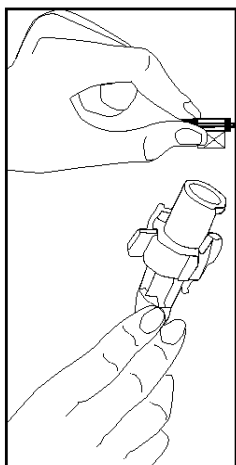
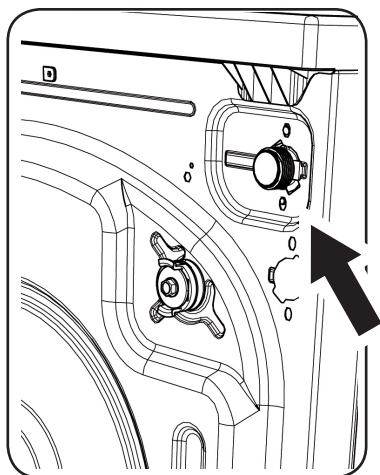

- Pomocí kleští vyjměte filtr z ventilu na přívodu vody své pračky. Důkladně vyčistěte vodou a kartáčkem.

- Filtry na straně kohoutku demontujte manuálně a vyčistěte je.

- Jakmile jsou filtry vyčištěné, vraťte je na jejich místo.

## Údržba a čištění zásuvky na prací prostředek

• Váš prací prostředek může v zásuvce na prací prostředek zanechávat nánosy. Zásuvku na prací prostředek pravidelně vyjímajte a utvořené nánosy očistěte. Vyjmutí zásuvky na prací prostředek:

\* Vysuňte zásuvku na prací prostředek co nejvíce to půjde.

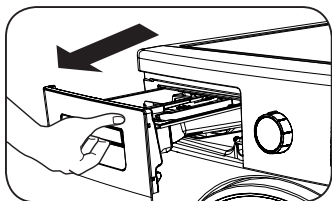

• Stlačte oblast v zásuvce na prací prostředek zobrazenou níže a pokračujte ve vysunování a vyjímání zásuvky na prací prostředek z místa.

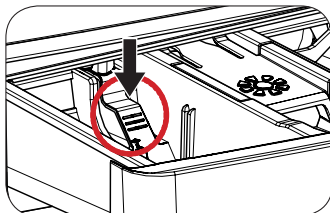
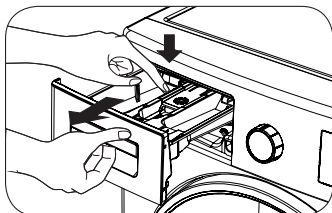

- Opláchněte kartáčkem a velkým množstvím vody.
- Zbytky v zásuvce na prací prostředek vyberte tak, aby nespadly do pračky.
- Zásuvku na prací prostředek vysušte utěrkou nebo suchým hadříkem a vraťte zpět.
- **Zásuvku na prací prostředek nemyjte v myčce.**



## Kryt sifonu

Vyjměte zásuvku na prací prostředek z místa (viz strana 99).

Vyjměte zátku sifonu tak, jak je zobrazeno na snímku a důkladně očištěte nánosy aviváže. Očištěnou zátku vraťte na místo. Zkontrolujte, zda je řádně usazená.

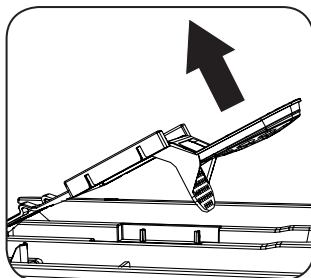
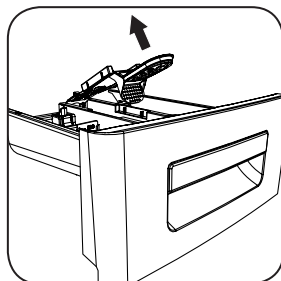
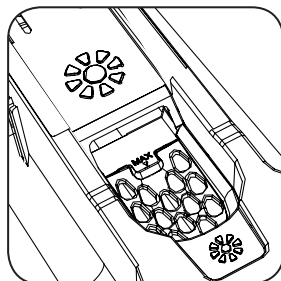

## Čištění bubnu

V pračce nenechávejte kovové části, např. jehly, sponky, mince.

Může dojít k poškození vnitřní části bubnu. K čištění případných skvrn použijte nechloridový čisticí přípravek, a řiďte se upozorněními výrobce čisticího přípravku. Pro čištění skvrn nepoužívejte drátěnku ani jiné podobně tvrdé předměty.

## Čištění konstrukce

Vnější část konstrukce pračky očištěte nekorozivním, nehořlavým čisticím přípravkem. Poté pračku opláchněte čistou vodou, vysušte měkkým a suchým hadříkem.

## Údržba a čištění filtru čerpadla

Tato pračka obsahuje filtrační systém, který brání, aby se žmolky z prádla a jiné malé předměty dostaly během vypouštění do čerpadla a čerpadlo tak poškodily. Chrání a prodlužuje životnost čerpadla. Doporučuje se, abyste filtr čerpadla čistili jednou za 2 měsíce.

Čištění filtru čerpadla:

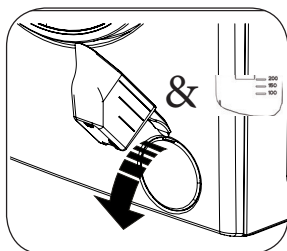

- K otevření krytu čerpadla můžete použít špachtli, která se dodává s pračkou nebo destičku na oddělení tekutého pracího prostředku.

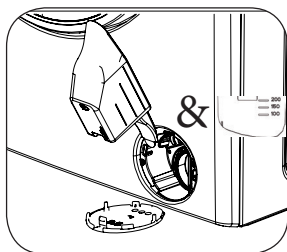

- Konec plastové části vložte do otvoru v krytu a zatlačte. Kryt se otevře.

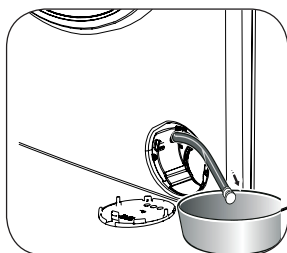

- Zasuňte černou pryžovou hadici a odpojte ji ze svorky, vložte do nádoby a vyjměte zástrčku.

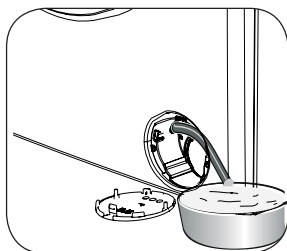

- Vypouštěnou vodu shromáždíte v nádobě.

Poznámka: Podle množství vody v pračce bude možná nutné, abyste pračku vyprázdnili několikrát.

- Po vypuštění vody nasadte zpět zátku na černou pryžovou hadici.
- Černou pryžovou hadici nasadte zpět na své místo.

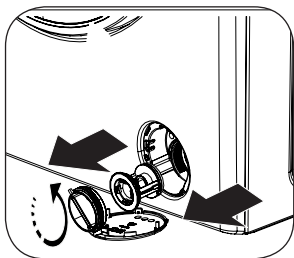

- Kryt filtru uvolníte otočením proti směru hodinových ručiček, a následně ho vytáhněte.

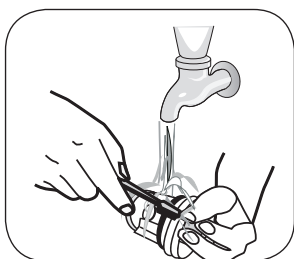

- Vyčistěte cizí materiály z filtru, použijte kartáček.

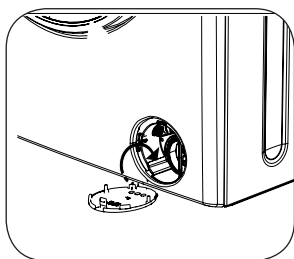

- Po vyčištění filtru nasadte kryt filtru a utáhněte ho otočením ve směru hodinových ručiček.

- Upozorňujeme, že pokud nebude kryt filtru nasazený správně, dojde k úniku vody.

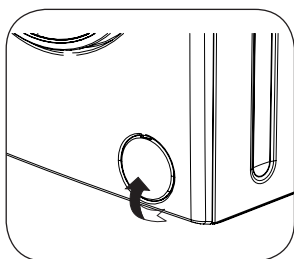

- Kryt čerpadla zavřete opačným způsobem než jak jste provedli jeho otevření.
- Během zavírání krytu čerpadla zkontrolujte, zda části na vnitřní straně krytu odpovídají otvorům na přední straně panelu.

## Odstraňování problémů

Všechny opravy vaší pračky musí být provedeny autorizovanou servisní společností. Pokud vaše pračka potřebuje opravu nebo pokud se vám nedaří vyřešit problém pomocí níže uvedených informací, potom musíte:

- Odpojit pračku.
- Zavřít přívod vody.
- Kontaktovat nejbližší autorizovanou servisní společnost.

ZÁVADA	MOŽNÁ PŘÍČINA	ZPŮSOB ODSTRANĚNÍ
Vaše pračka se nespustila.	Není zapojená.	Zapojte do sítě.
	Vadná pojistka.	Vyměňte pojistku.
	Odpojené napájení.	Zkontrolujte napájení.
	Nebylo stisknuto tlačítko Start/Pauza.	Stiskněte tlačítko Start/Pauza.
	Kolečko pro volbu programů je v pozici zastavení (vypnuto).	Kolečko pro volbu programů přepněte do požadované pozice.
	Dveře pračky nejsou řádně uzavřené.	Zavřete dveře pračky.
Do vody se nenapouští vody.	Zavřený přívod vody.	Otevřete kohoutek.
	Zkontrolujte hadici pro přívod vody.	Hadice pro přívod vody může být ohnutá.
	Hadice pro přívod vody může být zablokována.	Vyčistěte filtry hadic pro přívod vody. (*)
	Zablokovaný ventil filtru přívodu vody.	Vyčistěte filtry přívodu vody. (*)
	Dveře pračky nejsou řádně zavřené.	Zavřete dveře pračky.

(\*) Viz strana 98

ZÁVADA	MOŽNÁ PŘÍČINA	ZPŮSOB ODSTRANĚNÍ
Pračka nevypouští vodu.	Vypouštěcí hadice je zanesená nebo ohnutá.	Zkontrolujte vypouštěcí hadici.
	Filtr čerpadla je ucpaný.	Vyčistěte filtr čerpadla. (**)
Vaše pračka vibruje.	Nožičky pračky nejsou nastavené.	Nastavte nožičky pračky. (***)
	Přepravní bezpečnostní šrouby nejsou odstraněné.	Vyjměte přepravní bezpečnostní šrouby z pračky (****)
	Ve vaší pračce je pouze malé množství prádla.	Nebude blokovat výkon vaší pračky.
	Vaše pračka je přeplněná prádlem nebo prádlo není rozloženo rovnoměrně.	Nevkládejte víc prádla než je doporučený objem a ujistěte se, zda je náplň rozložena rovnoměrně.
	Vaše pračka je umístěna na tvrdém povrchu.	Pračku neinstalujte na tvrdé povrchy. Při umístění pračky nechte mezi pračkou a stěny nebo tvrdými povrchy mezeru 2 cm.

(\*\*) Viz strana 101



(\*\*\*) Viz strana 23

(\*\*\*\*) Viz strana 21

ZÁVADA	MOŽNÁ PŘÍČINA	ZPŮSOB ODSTRANĚNÍ
V přihrádce na prací práše se tvoří nadměrné množství pěny.	Bylo použito nadměrné množství pracího prášku.	Stiskněte tlačítko Start/Pauza. Abyste eliminovali tvorbu pěny, smíchejte lžící aviváže s půl litrem vody a směs nalijte do přihrádky na aviváž. Po 5-10 minutách znovu stiskněte tlačítko Start/Pauza. Při dalším pracím cyklu nastavte dávku pracího prostředku.
	Byl použit špatný prací prostředek.	V pračce použijte pouze prací prášky vyrobené pro automatické pračky.
Nedostatečný prací výsledek.	Úroveň znečištění vašeho prádla neodpovídá zvolenému programu.	Vyberte programy odpovídající znečištění vašeho prádla. (Viz tabulka na straně 78)
	Množství použitého pracího prostředku není dostatečné.	Množství pracího prostředku nastavte podle míry znečištění vašeho prádla.
	Do vaší pračky bylo vloženo množství prádla větší než je její maximální kapacita.	Pračku naplňte prádlem, jehož množství nepřekročí maximální kapacitu.

ZÁVADA	MOŽNÁ PŘÍČINA	ZPŮSOB ODSTRANĚNÍ
Jakmile se pračka naplní vodou, začne se vypouštět.	Konec hadice na vypouštění vody je příliš nízko.	Hadici na vypouštění vody nastavte do vhodné výšky. (*****)
Během praní se v bubnu neobjeví žádná voda.	Žádná závada. Voda je v části bubnu, kterou nevidíte.	-
Na prádle jsou zbytky pracího prostředku.	Na prádle mohou zůstat nerozpuštěné částičky některých pracích prášků, vypadají jako bílé tečky.	Proved'te máchání navíc, pračku nastavte na program "Máchání" nebo tečky po uschnutí očistěte kartáčem.
Na prádle jsou zbytky pracího prostředku.	Důvodem takových skvrn může být olej, krém nebo masť.	Při dalším praní použijte maximální množství pracího prostředku dle pokynů výrobce pracího prostředku.
Ždímání se nespustí nebo se provede později.	Žádná závada. Byl aktivován systém kontroly nevyvážené náplně.	Systém kontroly plnění se pokusí vaše prádlo rovnoměrně rozložit. Jakmile je prádlo rozloženo, spustí se ždímání. Prádlo příště vkládejte do pračky rovnoměrně.

(\*\*\*\*\*) Viz strana 27.

ZÁVADA	MOŽNÁ PŘÍČINA	ZPŮSOB ODSTRANĚNÍ
<p>System detekce náplně na obrazovce během plnění prádla nefunguje.</p>	<p>Prádlo je do pračky vkládáno aniž by byl zvolen program praní nebo sušení.</p>	<p>Prádlo z pračky vyjměte. Kolečko pro volbu programu přepněte do pozice CANCEL (zrušit), a znovu vyberte požadovaný program. Do pračky vložte prádlo a pračku spustěte.</p>
<p>Na obrazovce se zobrazí symbol  a pračka se nespustí.</p>	<p>V pračce je víc prádla než je maximální množství prádla pro zvolený cyklus praní nebo sušení.</p>	<p> Vyjměte prádlo z pračky dokud symbol nezmizí.</p>
<p>Prádlo zůstalo vlhké i po sušení.</p>	<p>Nebyl zvolen odpovídající program sušení.. Maximální kapacita zvoleného programu může být překročena.</p>	<p>Vyberte program sušení vhodný pro vaše prádlo (tabulka programů viz strana 78).</p>



# Automatická upozornění na závadu a kroky, které je třeba učinit

Vaše pračka je vybavena systémy, které dokážou učinit jak nezbytná bezpečnostní opatření, tak i upozornit na případný problém pomocí neustálé kontroly během pracího cyklu.

## CHYBOVÝ KÓD

 Check the door

## MOŽNÁ ZÁVADA

Dveře pračky zůstaly otevřené.

## CO DĚLAT

Dveře pračky zavřete.  
Pokud vaše pračka i nadále ukazuje závadu, pračku vypněte, odpojte a okamžitě kontaktujte nejbližší autorizovaný servis.

## CHYBOVÝ KÓD



NO WATER

Check water  
supply.





## MOŽNÁ ZÁVADA

Odpojená vody nebo nízký tlak vody.

## CO DĚLAT

- Přívod vody můžete být zavřený.  
Zkontrolujte.
  - Odpojený přívod vody Zkontrolujte.
  - Kolečko pro volbu programů přepněte do pozice ZRUŠIT. Po připojení přívodu vody můžete vybrat program a pračku spustit.
    - Nízký tlak vody.  
Zkontrolujte.
  - Hadice z přívodu vody může být ohnutá.  
Zkontrolujte.
  - Hadice z přívodu vody může být ohnutá.
  - Vyčistěte hadici pro přívod vody a filtry ve ventilu.(\*)
- Pokud problém přetrvává, pračku odpojte, vypněte kohout přívodu vody a kontaktujte nejbližší autorizovaný servis.

(\*) Viz strana 98.

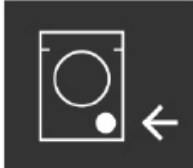
<b>CHYBOVÝ KÓD</b>	 <b>PUMP</b> <hr/> Unplug the machine. 
<b>MOŽNÁ ZÁVADA</b>	Čerpadlo je poškozené, filtr čerpadla je ucpaný nebo zapojení čerpadla nefunguje.
<b>CO DĚLAT</b>	Vyčistěte filtr čerpadla (**). Pokud problém přetrvává, kontaktujte nejbližší autorizovaný servis.
<b>CHYBOVÝ KÓD</b>	 <b>FILTER</b> <hr/> Check filter. 
<b>MOŽNÁ ZÁVADA</b>	Čerpadlo je poškozené, filtr čerpadla je ucpaný nebo zapojení čerpadla nefunguje.
<b>CO DĚLAT</b>	<ul style="list-style-type: none"> <li>- Filtr čerpadla může být ucpaný.</li> <li>- Vyčistěte filtr čerpadla. (**)</li> <li>- Vypouštěcí hadice je zanesená nebo ohnutá.</li> <li>- Zkontrolujte vypouštěcí hadici.</li> <li>- Pokud problém přetrvává, kontaktujte nejbližší autorizovaný servis.</li> </ul>

(\*\*) Viz strana 101.

## CHYBOVÝ KÓD



OVERFLOW

Close tap.



## MOŽNÁ ZÁVADA

V pračce je nadměrné množství vody.

## CO DĚLAT

Pračka vodu sama vypustí.  
Po vypuštění pračku vypněte a odpojte ji.  
Vypněte kohout přívodu vody a kontaktujte  
nejbližší autorizovaný servis.

## CHYBOVÝ KÓD



VOLTAGE

Out of range.



## MOŽNÁ ZÁVADA

Nízké nebo vysoké napětí.

## CO DĚLAT

Mohlo dojít ke kolísání napájení vaší pračky, proto zkontrolujte, zda je zásuvka, do které jste pračku zapojili, uzemněná.

Nechte elektrikáře změřit napětí ve vašem domě. Pokud se objeví problém s elektřinou, pračku odpojte a kontaktujte nejbližší servisní společnost.





[www.sharphomeappliances.com](http://www.sharphomeappliances.com)





# Service & Support

Visit Our Website

[sharphomeappliances.com](http://sharphomeappliances.com)

52344171

**SHARP**

Be Original.