



Home Appliances

SJ-BA05DHXWF-EU

SJ-BA05DHXLF-EU

Fridge-freezers

BG Инструкции за Употреба

RO Manual de Utilizare

HR Upute za Uporabu

SB Uputstva za Upotrebu

SL Navodila za Uporabo

GR Οδηγίες Χρήσης

IT Manuale per l'uso

SHARP

Be Original.

Съдържание

РАЗДЕЛ 1: ОБЩИ ПРЕДУПРЕЖДЕНИЯ.....	2
РАЗДЕЛ 2: ВАШИЯТ ХЛАДИЛНИК С ФРИЗЕР	6
РАЗДЕЛ 3: КАК ДА ИЗПОЛЗВАТЕ ВАШИЯ ХЛАДИЛНИК С ФРИЗЕР	7
РАЗДЕЛ 4: РЪКОВОДСТВО ЗА СЪХРАНЕНИЕ НА ХРАНИТЕ	13
РАЗДЕЛ 5: ОБРЪЩАНЕ НА ВРАТАТА	14
РАЗДЕЛ 6: ОТСТРАНЯВАНЕ НА НЕИЗПРАВНОСТИ.....	14
РАЗДЕЛ 7: СЪВЕТИ ЗА СПЕСТЯВАНЕ НА ЕНЕРГИЯ.....	17
РАЗДЕЛ -8:ТЕХНИЧЕСКИ ДАННИ	17
РАЗДЕЛ -9: ГРИЖА ЗА КЛИЕНТИТЕ И СЕРВИЗНО ОБСЛУЖВАНЕ.....	17

Вашият хладилник с фризер отговаря на съвременните изисквания за безопасност. Неправилната употреба може да доведе до наранявания и материални щети. За да избегнете риска от увреждане, прочетете внимателно настоящото ръководство преди да използвате Вашия хладилник с фризер за първи път. То съдържа важна информация относно безопасността при монтирането, използването и поддръжката на хладилника с фризер. Запазете ръководството, за да го ползвате в бъдеще.





ПОЖАР

Предупреждение; Риск от пожар / запалими материали

РАЗДЕЛ 1: ОБЩИ ПРЕДУПРЕЖДЕНИЯ

 **ВНИМАНИЕ:** Внимавайте вентилационните отвори на хладилника с фризер да не бъдат запушвани.

 **ВНИМАНИЕ:** Не използвайте механични устройства или други средства за ускоряване на процеса на размразяване.

 **ВНИМАНИЕ:** Не използвайте други електроуреди във вътрешността на хладилника с фризер.

 **ВНИМАНИЕ:** Внимавайте да не повредите охладителната верига.

 **ВНИМАНИЕ:** Когато поставяте уреда, се уверете се, че хранващият кабел не е притиснат или повреден.

 **ВНИМАНИЕ:** Не поставяйте много портативни гнезда или портативни хранващи устройства на задната страна на устройството.

 **ВНИМАНИЕ:** За да избегнете нараняване или повреда, уредът трябва да бъде монтиран в съответствие с инструкциите на производителя.

 Малкото количество хладилен агент, използвано в този хладилник с фризер е на екологично чист R600a (изобутен), запалим и експлозивен, в случай че бъде възпламенен в затворени условия.

* Внимавайте да не увредите газовата охладителна верига, докато пренасяте и позиционирате хладилника.

* Не съхранявайте контейнери с лесно запалими материали, като кутии за спрей или касети за зареждане на пожарогасители в близост до хладилника с фризер.

* Този уред е предназначен да бъде използван за битово и друго подобно приложение, като например:

- кухненски помещения за персонал в магазини, офиси и други работни среди;
- земеделски стопанства, клиенти на хотели, мотели и други места за настаняване;

РАЗДЕЛ 1: ОБЩИ ПРЕДУПРЕЖДЕНИЯ

- места за настаняване тип нощувка и закуска;
 - кетъринг и други подобни приложения с нетърговска цел.
- * Необходимото мрежово захранване за Вашия хладилник с фризер е 220-240V, 50Hz. Използвайте единствено посоченото по-горе захранване. Преди да включите Вашия хладилник с фризер се уверете, че информацията върху табелката (напрежение и присъединителна мощност) съвпада с електрическата мрежа. В случай че имате съмнения, консултирайте се с квалифициран електротехник.
- * Този уред може да бъде използван от деца над 8 годишна възраст, както и от лица с намалени физически, сетивни или умствени възможности, както и от такива с липса на опит и познание, единствено когато са наблюдавани и инструктирани как да използват устройството по безопасен начин и разбират опасностите, които е възможно да възникнат. Децата не трябва да си играят с уреда. Почистването и поддръжката не бива да се осъществяват от деца без родителски надзор.
- * Хладилните уреди могат да се зареждат и разтоварват от деца на възраст от 3 до 8 години. Уредите не може да се почистват или поддържат от деца, уредите не може да се използват от много малки деца (възраст 0-3 години), малките деца (възраст 3-8 години) не може да използват безопасно уредите, освен ако не го правят под наблюдението на възрастен, по-големи деца (възраст 8-14 години) и лица с увреждания могат да използват уредите безопасно след като са получили подходящото наблюдение или указания относно употребата на дадения уред. Лица със сериозни увреждания не могат да използват уредите безопасно, освен ако не им бъде осигурено продължително наблюдение.
- * Евентуална повреда в захранващия кабел / щепсела може да предизвика пожар или токов удар. Ако това се случи, те трябва да бъдат заменени, като това може да бъде изпълнено единствено от квалифициран техник.

РАЗДЕЛ 1: ОБЩИ ПРЕДУПРЕЖДЕНИЯ

- * Този уред не е предназначен за използване на височини над 2000 м.

С оглед избягване на замърсяването на храната, моля, спазвайте следните указания:

- * Отварянето на вратата за продължителни периоди от време може да доведе до значително увеличаване на температурата в отделенията на уреда.
- * Почиствайте редовно повърхностите, които влизат в контакт с храна и достъпни дренажни системи.
- * Съхранявайте суровите месо и риба в подходящи контейнери в хладилника, за да не бъдат в контакт с или да капят върху други храни.
- * Отделенията за замразяване с две звезди са подходящи за съхранение на предварително замразени храни, сладолед и за правене на лед.
- * Отделенията с една, две и три звезди не са подходящи за замразяване на пресни храни.
- * Ако хладилният уред ще бъде оставен празен за дълго, трябва да го изключите, размразите, почистите, подсушите и да оставите вратата отворена, за да предотвратите образуване на плесен в уреда.

РАЗДЕЛ 1: ОБЩИ ПРЕДУПРЕЖДЕНИЯ

Извеждане от експлоатация

- Всички употребени опаковки и материали са екологично чисти и годни за рециклиране. Моля изхвърляйте опаковките по безопасен за околната среда начин. Повече подробности за това можете да научите от местната общинска управа.
- Когато настъпи моментът за извеждане на уреда от експлоатация, отрежете кабела за електрическо захранване и го унищожете, заедно с щепсела. Махнете ключалката, за да предотвратите възможността от заключване на дете в уреда.
- Срязаният кабел, поставен в 16-амперов контакт представлява сериозна заплаха от токов удар. Уверете се, че срязаният кабел е изхвърлен по безопасен начин.

Извеждане на стария Ви уред от експлоатация

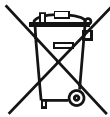

Символът на опаковката означава, че продуктът не трябва да бъде третиран като битов отпадък. Вместо това, той трябва да бъде транспортиран до местата за събиране на отпадъци за рециклиране на електрическо и електронно оборудване. Рециклирането спомага за запазване на природните ресурси. По-подробна информация относно рециклирането на този продукт можете да получите от представителите на местните власти, фирмите за извозване на битови отпадъци или в магазина, където сте закупили продукта.

Обърнете се към местните власти относно извеждане от експлоатация съгласно Директивата за ИУЕЕО за целите на повторна употреба, рециклиране и възстановяване.

Забележки:

- Преди да монтирате и използвате уреда прочетете внимателно инструкциите за експлоатация. Не носим отговорност за повреди, причинени при неправилна употреба.
- Следвайте всички инструкции от ръководството за експлоатация на уреда. След като го прочетете, го запазете на безопасно място, за справки в случай на проблеми, които могат да възникнат в бъдеще.
- Този уред е предназначен за употреба в домашни условия и може да бъде използван единствено за предвидените цели. Той не е подходящ за употреба при търговски или промишлени условия. Това би довело до анулиране на гаранцията на уреда, като ние не поемаме отговорност за евентуално възникналите щети и загуби.
- Този уред е предвиден за домашно ползване и е подходящ единствено за охлаждане / съхранение на храни. Той не е подходящ за търговска или обща употреба и / или за съхранение на вещества, различни от храна. Не поемаме отговорност за евентуално възникналите щети и загуби при неспазване на гореописаното.

Предупреждения за безопасност



- Не използвайте удължител при свързването на хладилника с фризер към мрежовото електрозахранване.
- Повреден захранващ кабел / щепсел може да предизвика пожар или токов удар. При повреда захранващият кабел / щепселът трябва да бъде заменен от квалифициран техник.
- Не трябва да използвате адаптер.
- Никога не прегъвайте захранващия кабел прекалено много.
- Никога не докосвайте захранващия кабел / щепсела с мокри ръце, тъй като това може да предизвика късо съединение или токов удар.
- Не поставяйте стъклени бутилки или кутии за напитки във фризера. Ако го направите, е възможно те да се пръснат.
- Когато вземате лед от фризера, внимавайте да не го докосвате. Ледът може да предизвика ледени изгаряния и / или срязвания.
- Не изваждайте предмети от фризера ако ръцете Ви са влажни или мокри. Това може да причини отлепяне на кожа или ледени изгаряния.
- Не замразявайте повторно храна, след като веднъж е била размразена.

Информация за монтаж

Преди да разпаковате и преместите хладилника с фризер отделете време да се запознаете със следните условия:

- Разположете уреда на място без директна слънчева светлина и далеч от източници на топлина, като например радиатори и т.н.
- Уредът трябва да бъде разположен на минимално разстояние от 50 см от печки, газови котлони и нагревателни панели, и най-малко 5 см от електрически фурни.
- Пазете хладилника с фризер от излагане на влага или дъжд.
- Уредът трябва да бъде разположен на минимално разстояние от 20 мм от други фризери.
- В горната част на Вашия уред се изисква отстояние най-малко 150 мм. Не поставяйте нищо върху Вашия уред.
- За безопасното функциониране на хладилника с фризер е важно той да бъде добре обезопасен и нивелиран. За нивелиране на хладилника с фризер се използват неговите крачета. Преди да поставите храна в уреда, се уверете, че той е добре нивелиран.
- Препоръчваме Ви преди употреба да изтриете всички стелаж и поставки с кърпа, напоена с топла вода, с добавена чаена лъжичка сода бикарбонат. След като почистите, изплакнете с топла вода и подсушете.
- При монтажа използвайте пластмасовите детайли за определяне на дистанция в задната част на уреда. Завъртете на 90 градуса (както е показано на изображението). Това ще предпази кондензатора от докосване до стената.
- Хладилникът трябва да бъде разположен до стена, като свободно разстояние до нея не бива да надвишава 75 мм.

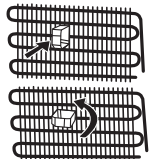

РАЗДЕЛ 1: ОБЩИ ПРЕДУПРЕЖДЕНИЯ

Преди да използвате Вашия хладилник



- Преди да монтирате Вашия хладилник с фризер, проверете за видими повреди. Не монтирайте и не използвайте хладилника с фризер, в случай че е повреден.
- При да използвате Вашия хладилник с фризер за първи път се уверете, че е бил поставен в изправено положение в продължение на най-малко 3 часа преди да бъде включен в електрическата мрежа. Това дава възможност за ефективна работа и предотвратява повреждането на компресора.
- При използване на хладилника с фризер за първи път е възможно да усетите лека миризма. Това е напълно нормално. Миризмата ще изчезне, след като хладилникът започне да се охлажда.

Информация за охлаждаща технология от ново поколение

Хладилниците с фризер с охлаждаща технология от ново поколение имат различна работна система от статичните хладилници с фризер. При обикновените хладилници с фризер, влажен въздух влиза във фризера и от храните се отделят водни пари, които се превръщат в скреж в отделението на фризера. За да се разтопи този скреж, или с други думи да се размрази, фризерът трябва да се изключи от захранването. За да се поддържат студени храните по време на размразяването, потребителят трябва да съхранява храната на друго място и да почисти останалия лед и натрупания скреж.

Ситуацията е напълно различна при отделения на фризер, оборудвани с охлаждаща технология от ново поколение. С помощта на вентилатор в отделението на фризера духа студен и сух въздух. Като резултат от студения въздух, който духа лесно през отделението - дори в пространството между стелажите - храните замръзват равномерно и правилно. И няма да се образува скреж.

Конфигурацията в хладилното отделение ще бъде почти същата като в отделението на фризера. Въздухът, излизаш от вентилатора, който се намира в горната част на хладилното отделение се охлажда, когато преминава през разстоянието зад въздуховода. Същевременно въздухът се издухва навън през отворите на въздуховода, затова процесът на охлаждане приключва успешно в хладилното отделение. Отворите върху въздуховода са проектирани за равномерно разпределение на въздух в отделението.

Тъй като никакъв въздух не преминава между фризера и хладилното отделение, миризмите не се смесват.

В резултат на това Вашият фризер с охлаждаща технология от ново поколение се използва лесно и Ви предлага голям обем и естетичен външен вид.

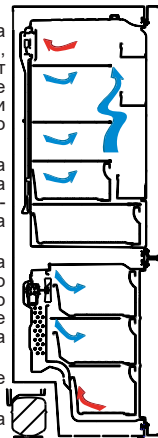

РАЗДЕЛ 2: ВАШИЯТ ХЛАДИЛНИК С ФРИЗЕР

Този уред не е предназначен за употреба като уред за вграждане.



Отделение за прясна храна (хладилник): Гарантира се най-ефективно използване на енергия в конфигурацията с чекмеджета в долната част на уреда и равномерно разпределени рафтове, позицията на кутиите на вратата не влияе на потреблението на енергия.

Фризер отделение (фризер): Осигурен е най-ефикасен разход на електроенергия в конфигурацията, когато всички чекмеджета и кошчетата са налични на местата си.

РАЗДЕЛ 3: КАК ДА ИЗПОЛЗВАТЕ ВАШИЯ ХЛАДИЛНИК С ФРИЗЕР

Дисплей и панел за управление

Употреба на контролния панел

1. Настройки за температура на фризера.
2. Индикатор на режим за супер замразяване
3. Температурни настройки на хладилника
4. Индикатор на режим за супер охлаждане
5. Индикатор за режим „Ваканция“
6. Индикатор за режим „Еко“
7. Индикатор за аларма
8. Индикатор на блокировка против достъп на деца
9. Селектор на екрана
10. Намаляване на стойност
11. Увеличаване на стойност
12. Селектор за режим
13. Селектор за блокировка против достъп на деца

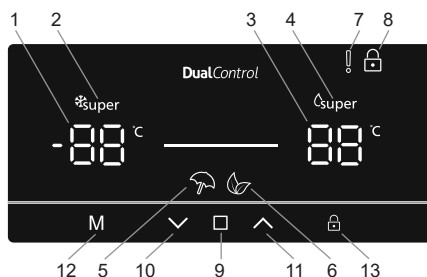

Работа с хладилника

Осветление (ако е налично)



Когато включите продукта за първи път, вътрешното осветление може да се включи с 1 минута закъснение поради тестове за отваряне.

Режим супер замразяване

Предназначение

- За замразяване на големи количества храна, които не могат да се поберат на рафта за бързо замразяване.
- За замразяване на готова храна.
- За бързо замразяване на прясна храна и за поддържане на свежестта на храната.

Как да го използваме

- Натиснете иконата  (#9 на схемата на контролния панел), докато бъде избрано „Настройки за температура на фризера“ (#1).
- След като сте избрали „Настройки за температура на фризера“, температурата ще започне да примигва.
- Натиснете иконата  (#10) продължително, докато „Логото на супер замразяване се покаже“  в горния ляв ъгъл. (#2)
- След като бъде настроен режимът за супер замразяване, машината ще издаде звук „бийп“, за да потвърди, че режимът е бил превключен.
- След издаването на звука „бийп“, първоначалната температура на фризера ще се покаже на екрана.
- Режимът може да бъде прекъснат чрез повтаряне на инструкциите от начало, по-горе.

При този режим:

- Температурата на хладилното отделение може да бъде регулирана, това няма да повлияе върху режима за супер замразяване.
- Докато режимът за супер замразяване е активен, режимите „Икономичен“ и „Ваканция“ не могат да се използват.

Режим „Супер охлаждане“

Предназначение



- За съхраняване на големи количества храна в отделението на хладилника.
- За бързо охлаждане на напитки.

Как да го използваме

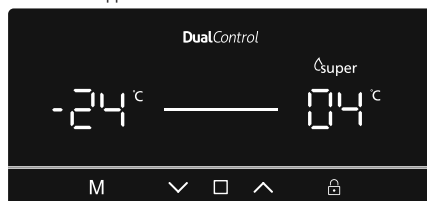
- Натиснете иконата  (#9 на схемата на контролния панел), докато бъде избрано „Настройки за температура на хладилника“ (#1).
- След като сте избрали „Настройки за температура на хладилника“, температурата ще започне да примигва.



РАЗДЕЛ 3: КАК ДА ИЗПОЛЗВАТЕ ВАШИЯ ХЛАДИЛНИК С ФРИЗЕР

- Натиснете иконата  (#10) продължително, докато „Логото на супер охлаждане се покаже“  в горния десен ъгъл. (#4)
- След като бъде настроен режимът за супер охлаждане, машината ще издаде звук „бийп“, за да потвърди, че режимът е бил превключен.
- След издаването на звука „бийп“, последно настроената температура на хладилника ще се покаже на екрана.
- Режимът може да бъде прекъснат чрез повтаряне на инструкциите от начало, по-горе.

При този режим:



- Температурата на фризерното отделение може да бъде регулирана, това няма да повлияе върху режима за супер замразяване охлаждане.
- Докато режимът за супер охлаждане е активен, режимите „Икономичен“ и „Ваканция“ не могат да се използват.

Режим „Икономичен“

Предназначение

Спестяване на енергия. По време на периоди на по-рядка употреба (отваряне на вратата) или отсъствие от дома, като почивка, програмата „Еко“ може да осигури оптимална температура, докато спестява енергия.

Как да го използваме

- Натиснете иконата  (#12 на схемата на контролния панел), докато се покаже иконата на режима „Еко“  (#6).
- След като бъде настроен режимът „Еко“, машината ще издаде звук „бийп“, за да потвърди, че режимът е бил превключен.
- След издаването на звука „бийп“, настройките и на хладилника и на фризера ще се покажат „E“ (#1 и #3).
- Режимът „Еко“ може да бъде прекъснат чрез натискане на иконата  (#12).

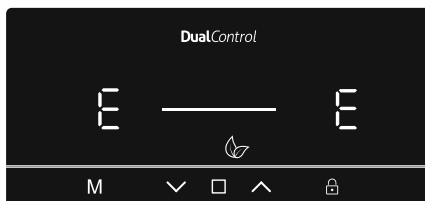

При този режим:



- Температурата на фризера и хладилника може да се регулира, но настройката няма да бъде направена, докато режимът „Еко“ не бъде прекъснат. Когато режимът „Икономичен“ бъде отменен, ще останат активирани избраните стойности на настройките и ще бъдат настроени температурите.
- Могат да се изберат режим „Супер охлаждане“ или „Супер замразяване“, като това ще доведе до незабавно прекъсване на режима „Еко“.
- Режимът „Ваканция“ може да бъде избран само след отмяна на режим „Икономичен“.

Режим „Ваканция“

Предназначение

Режимът „Ваканция“ трябва да се използва, ако устройството трябва да бъде оставено за продължителен период от време. По време на режима „Ваканция“, само фризерното отделение работи.

Как да го използваме

- Натиснете иконата  (#12 на схемата на контролния панел), докато се покаже иконата на режима „Ваканция“  (#5).
- След като бъде настроен режимът „Ваканция“, машината ще издаде звук „бийп“, за да потвърди, че режимът е бил превключен.
- След като се чуе звука „бийп“, хладилникът ще покаже „-“ и фризерът ще покаже настроена температура -18 °C.
- Режимът „Ваканция“ може да бъде прекъснат чрез натискане на иконата  (#12).

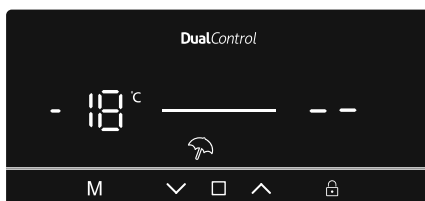

РАЗДЕЛ 3: КАК ДА ИЗПОЛЗВАТЕ ВАШИЯ ХЛАДИЛНИК С ФРИЗЕР

При този режим:

- Температурата на фризера и хладилника може да се регулира, но настройката няма да бъде направена, докато режимът „Ваканция“ не бъде прекъснат. Когато режимът „Ваканция“ бъде отменен, ще останат активирани избраните стойности на настройките и ще бъдат настроени температурите.
- Могат да се изберат режим „Супер охлаждане“ или „Супер замразяване“, като това ще доведе до незабавно прекъсване на режима „Ваканция“.
- Режимът „Еко“ може да бъде избран само след отмяна на режим „Ваканция“.

Режим охлаждане на напитки

Предназначение

Този режим се използва за охлаждане на напитки при възможност за регулиране на времето.

Как да го използваме

- Натиснете **M** иконата (#12) и **□** (#9) иконите едновременно за пет секунди..
- Индикаторът за настройка на охладителната температура ще започне да показва „05“. Тази стойност ще мига на екрана
- Потребителите могат също да натиснат **↓** или **↑** бутоните за регулиране на период от време (05, 10, 15, 20, 25 или 30 минути)
- Когато изберете времето, цифрите ще премигнат 3 пъти на екрана и ще се чуе звук сигнал. Ако не бъде натиснат символ за 2 сек, времето ще бъде зададено.
- След това машината ще настрои времето, оставащото време ще се покаже на екрана
- След като изтече настроеното време, ще се чуе звук сигнал
- Режимът за охлаждане на напитки може да бъде прекъснат чрез натискане на **M** иконата (#12) и **□** (#9) иконите едновременно за пет секунди.

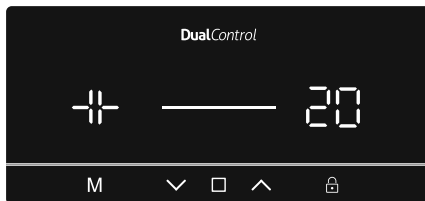

При този режим:

- Когато режимът на охлаждане на напитки и режимът за заключване на деца са активни, за да спре алармения звук трябва да бъде отменен режима за заключване за деца
- При използване на този режим трябва редовно да проверявате температурата на уреда. Когато бутилките се охладят достатъчно, е необходимо да ги извадите от уреда.
- Когато е активиран режимът за охлаждане на напитки, ако са оставени в уреда твърде дълго, бутилките могат да експлодират.

Режим на скрийнсейвър

Предназначение

Този режим спестява енергия, като изключва осветлението на контролния панел, когато панелът остане неактивен.

Как да го използваме

- Режимът за скрийнсейвър ще се активира автоматично след 30 секунди.
- Ако натиснете бутон при загасени светлини на контролния панел, текущите настройки се показват на дисплея, за да можете да направите желаните промени.
- Ако не откажете режима за скрийнсейвър или не натиснете бутон в продължение на 30 секунди, светлините на контролния панел ще изгаснат отново.

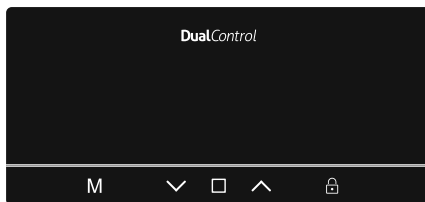

За деактивиране на режима за скрийнсейвър

- За да изключите режима за скрийнсейвър, първо трябва да натиснете бутон, за да активирате бутоните, и след това да натиснете и задържите бутона за режим **M** (#12) за 3 секунди.
- За да изключите режима за скрийнсейвър, отново натиснете и задържете бутон за режим **M** (#12) за 3 секунди.

РАЗДЕЛ 3: КАК ДА ИЗПОЛЗВАТЕ ВАШИЯ ХЛАДИЛНИК С ФРИЗЕР

Функция „Блокировката против достъп на деца

Предназначение

Бутонът против достъп на деца може да бъде активиран, за да се предотвратят случайните или непреднамерените промени в настройките на уреда.

Активиране на блокировката против достъп на деца

Натиснете и задръжте бутона против достъп на деца (#13) за 5 секунди.

Деактивиране на блокировката против достъп на деца

Натиснете и задръжте бутона против достъп на деца (#13) за 5 секунди.

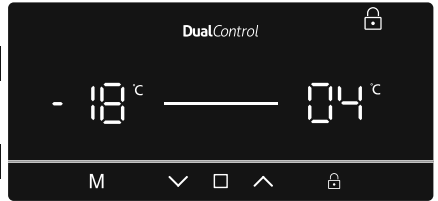



Функция за алармиране при отворена врата

Ако вратата на хладилника или остане отворена за повече от 2 минути, уредът ще издаде звуков сигнал.



Температурни настройки

Настройки за температура на фризера

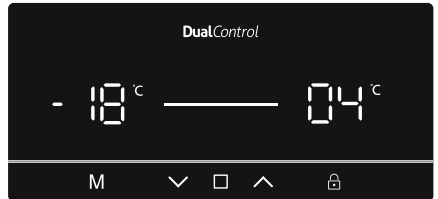
- Натиснете иконата  (#9 на схемата на контролния панел), докато бъде избрано „Настройки за температура на фризера“ (#1).
- След като сте избрали „Настройки за температура на фризера“, температурата ще започне да примигва.
- Потребителите могат да използват стрелките нагоре и надолу ( / ) за задаване на температурата (-16, -18, -20, -22, -24°C и режим за супер замръзване).
- Ако е активиран режим „Супер замразяване“ или режим „Еко“, температурата няма да се промени, докато не се откаже режима.



Настройки за температурата на охладителя

- Натиснете иконата  (#9 на схемата на контролния панел), докато бъде избрано „Настройки за температура на хладилника“ (#1).
- След като сте избрали „Настройки за температура на хладилника“, температурата ще започне да примигва.
- Потребителите могат да използват стрелките нагоре и надолу ( / ) за задаване на температурата (8, 6, 5, 4, 2°C и режим за супер охлаждане).
- Ако е активиран режим „Супер замразяване“ или режим „Еко“, температурата няма да се промени, докато не се откаже режима.

Предупреждения относно температурните настройки

- Препоръчително е при външни температури, по-ниски от 10°C да не се работи с хладилника.
- Температурните настройки трябва да бъдат направени съобразно честотата на отваряне на вратата, количеството на съхраняваната храна, външната температура и разположението на хладилника.
- За да сте сигурни, че хладилникът е напълно охладен, след първоначалното му включване го оставете да работи до 24 часа без прекъсване, в зависимост от външната температура. Докато трае охлаждането не отваряйте вратите и не поставяйте храна вътре.
- Хладилникът има вградена функция за петминутно забавяне, предназначена за предпазване на компресора от повреди. Тя се задейства при изключване и включване в електрическата мрежа (например при спиране на тока). Хладилникът ще започне да работи нормално след 5 минути.
- Хладилникът е предвиден за работа при външни температури, в съответствие със стандартите на климатичния клас, посочен върху информационния етикет. От гледна точка на оптимална ефективност на охлаждане не се препоръчва работа на уреда, в случай че външната температура е извън посочения диапазон.
- Този уред е предназначен за употреба при външни температури между 16°C - 38°C.

Климатичен клас и значение:

T (тропичен): Хладилният уред е предназначен за употреба при околна температура в диапазона от 16 °C до 43 °C.

ST (субтропичен): Хладилният уред е предназначен за употреба при околна температура в диапазона от 16 °C до 38 °C.

N (умерен): Хладилният уред е предназначен за употреба при околна температура в диапазона от 16 °C до 32 °C.

SN (разширен температурен диапазон) Хладилният уред е предназначен за употреба при околна температура в диапазона от 10 °C до 32 °C.

РАЗДЕЛ 3: КАК ДА ИЗПОЛЗВАТЕ ВАШИЯ ХЛАДИЛНИК С ФРИЗЕР

Важни инструкции за инсталиране

Този уред е създаден да работи при тежки климатични условия и се охранява с технология „Freezer Shield“, която гарантира, че замразената храна във фризера няма да се размрази дори ако температурата на околната среда спадне до -15°C . По този начин можете да вградите уреда си в неотоплено помещение без да се притеснявате, че замразената храна във фризера ще се развали. Когато температурата на околната среда се нормализира, можете да продължите да използвате уреда както обикновено.

Температурен индикатор

За да Ви помогнем да настроите хладилника си по-добре, сме го оборудвали с температурен индикатор, разположен в най-студената му зона.

За по-добро съхранение на храната в хладилника, особено в най-студената зона се уверете, че съобщението "OK" се изписва върху температурния индикатор. В случай че "OK" не бъде изписано, това означава, че температурата не е била зададена правилно.

Понякога индикаторът се забелязва трудно, затова се уверявайте, че свети. Всеки път, когато температурната настройка бъде променена, изчакайте във трешната температура да бъде стабилизирана преди да продължите. В случай на необходимост задайте нова настройка на температурата. Постепенно променяйте позицията на устройството за регулиране на температурата и изчакайте минимум 12 аса преди да започнете нова проверка и евентуална промяна.

ЗАБЕЛЕЖКА: Нормално е индикацията "OK" да не се появява след последователни или продължителни отваряния на вратата, както и след поставяне на прясна храна. В случай на ненормално натрупване на ледени кристали (по долната стена на уреда) на хладилното отделение, изпарителя (претоварен уред, висока стайна температура, често отваряне на вратите), поставете устройството за регулиране на температурата на по-ниско положение, докато периодите на изключване на компресора се възобновят.

Поставяйте храната в най-студените части на хладилника.

Вашите храни ще бъдат съхранени по-добре ако ги поставите в най-подходящата зона на охлаждане. Най-студената зона се намира върху контейнерите за плодове и зеленчуци.

Посоченият символ показва най-студената зона на хладилника. За постигане на възможно най-ниска температура в тази област се уверете, че стелажът се намира на нивото на този символ, както е показано на изображението.

Горната граница на най-студената зона е посочена от долната страна на стикера (върхът на стрелката). Горният стелаж от най-студената зона трябва да бъде поставен на нивото на върха на стрелката. Най-студената зона се намира под това ниво.

Тъй като тези стелаж са подвижни, обърнете внимание винаги да бъдат на еднакво ниво с границите на зоните, описани върху стикерите, с цел гарантиране на температурите в тази област.

Акcesoари

Кутия за лед

- За да извадите кутията за лед, издърпайте горната кошница на фризера възможно най-много, след което я извадете.
- Запълнете 3/4 от обема ѝ с вода и я поставете обратно във фризера.

Забележка: При поставянето ѝ обратно във фризера, кутията трябва да бъде в хоризонтално положение. В противен случай водата ще изтече.

Табла за лед

- Напълнете таблата за лед с вода и поставете във фризерната част.
- След пълното образуване на леда можете да извъртите таблата по показания по-долу начин, за получаване на ледените кубчета.



Zero Degree Zone (при някои модели)

При съхранение на храната в отделението за изстудяване, вместо в хладилното отделение или фризера, свежестта, вкусът и свежият ѝ вид се запазват по-дълго. Ако стелажът за изстудяване се замърси, го извадете и го измийте с вода.

(Водата замръзва при 0°C , но храните, съдържащи сол или захар, се нуждаят от по-ниски температури на замръзване.)

Обикновено отделението за изстудяване се използва за сурова риба, ориз и т.н.

Не поставяйте вътре храни, които искате да замразите или форми за приготвяне на ледени кубчета.

Изваждане на стелаж на отделението за изстудяване:

- Издърпайте стелаж на отделението за изстудяване към Вас, като го плъзнете по релсите.
- Издърпайте стелаж на отделението за изстудяване нагоре от релсите, за да го извадите.

След като стелаж на отделението за изстудяване бъде изваден, може да поеме най-много 16 кг зареждане.

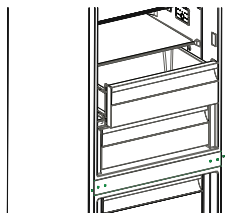
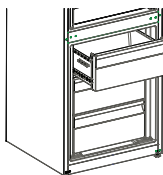
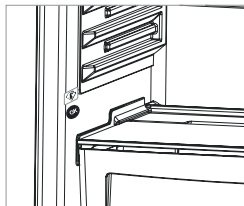

РАЗДЕЛ 3: КАК ДА ИЗПОЛЗВАТЕ ВАШИЯ ХЛАДИЛНИК С ФРИЗЕР

Регулатор на влажността (при някои модели)

В затворено положение регулаторът на влажността позволява съхранението на пресни плодове и зеленчуци за по-дълъг период.

В случай че контейнерът за плодове и зеленчуци е изцяло запълнен, освежителят в предната му част трябва да бъде отворен. По този начин въздухът и нивото на влажност в контейнерите за плодове и зеленчуци ще бъдат контролирани, а срокът на годност на съхраняваните продукти ще се увеличи.

Ако видите следи от конденз върху стъкления стелаж, трябва да поставите регулатора на влажността в отворено положение.

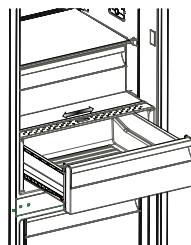

Държач на бутилки (при някои модели)

За да се предотврати подхлъзването или падането на бутилките, може да използвате държача на бутилки. Може също така да предотвратите шума, който ще се получи като отваряте или затваряте вратата.

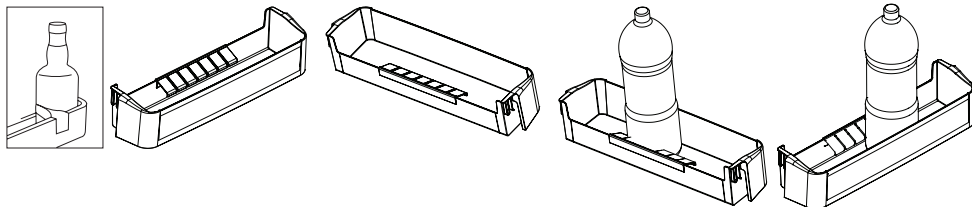

Adapti-повдигащ (Adapti-Lift) се рафт а врата (при някои модели)

С Adapti-Lift могат да се направят шест различни настройки на височината, за да се предостави необходимото място за съхранение.

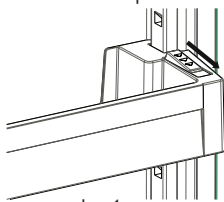

фиг.1

За да промените позицията на Adapti-Lift: задръжте долната част на рафта и дръпнете бутоните отстрани на рафта за врата, по посока на стрелката (фиг.1)

Позиционирайте рафта на височината, която желаете, като го местите нагоре и надолу.

След като намерите позицията, на която искате рафта за врата, за да го закачите, освободете бутоните отстрани на рафта (фиг.2). Преди да освободите рафта за врата, повдигнете го нагоре и надолу, за да се уверете, че е фиксиран за вратата.

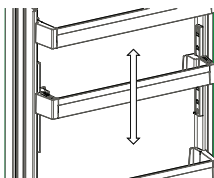

фиг.2

Забележка: Преди да местите рафта на врата, когато на него има продукти, трябва да го държите, като придържате дъното му. В противен случай, поради тежлото на продуктите, рафтът може да излезе от релсите и да падне. Така може да доведе до повреда на рафта или на релсите на вратата.

Визуалните и текстови описания в раздела за аксесоари могат да се различават в зависимост от модела.

- Преди да започнете почистването се уверете се, че уредът е изключен от електрическата мрежа.
- По време на почистването не разливайте вода върху уреда.
- Можете да избършете вътрешните и външните части с мека кърпа, гъба и сапунена вода.
- Извадете елементите един по един и почистете със сапунена вода. Не използвайте перална машина.
- При почистване никога не използвайте лесно запалими, експлозивни или корозивни материали като разредител, газ или киселина.
- Кондензаторът трябва да бъде почистван с метла поне веднъж годишно, за да се осигури спестяване на енергия и повишаване на ефективността на работа на уреда.

Уверете се, че по време на почистването хладилникът не е включен в електрическата мрежа.

Обезскрежаване

Уредът се обезскрежава автоматично. Водата, образувана в резултат на обезскрежаването се стича през струйниците в изпарителния съд, разположен зад хладилника, след което се изпарява от само себе си.



Изпарителна тава

Подмяна на LED светлините

В случай на нужда от подмяна на LED светлините се свържете с информационното бюро на Sharp, тъй като действието може да бъде изпълнено единствено от квалифициран служител.

РАЗДЕЛ 4: РЪКОВОДСТВО ЗА СЪХРАНЕНИЕ НА ХРАНИТЕ

Хладилно отделение

- За намаляване на влажността и последващото натрупване на скреж, никога не поставяйте в хладилника течности в незатворени съдове. Обикновено скрежта се натрупва в най-студените части на изпарителя, поради което с течение на времето е необходимо по-често размразяване.
- Никога не поставяйте топли храни в хладилника. Топлата храна трябва да бъде оставена да се охлади до стайна температура, след което да бъде подредена по начин, позволяващ въздушна циркулация в хладилното отделение.
- До задната стена не трябва да има долепени храни, тъй като това ще доведе до образуване на скреж, а опаковката може да залепне за стената. Не отваряйте вратата на хладилника прекалено често.
- Подредете месото и изчистената риба (увити в хартиен или полиетиленов плик), които ще бъдат използвани в следващите 1-2 дни в най-долната част на хладилното отделение (непосредствено върху контейнерите за плодове и зеленчуци), тъй като това е най-студената му част и условията за съхранение там са най-добри.
- Плодовете и зеленчуците могат да бъдат поставяни в контейнера за съхранение без да бъдат опаковани.
- При нормални работни условия, ще бъде достатъчно да регулирате температурните настройки на Вашия хладилник до +4 °C
- Температурата на хладилното отделение трябва да е в диапазона 0-8 °C, пресните храни под 0 °C замръзват и гният, бактериалното натрупване се увеличава над 8 °C и разваля храната.
- Не поставяйте веднага гореща храна в хладилника, изчакайте откън температурата да спадне. Горещите храни повишават градусите на Вашия хладилник и причиняват отравяне с храна и ненужно разваляне на храната.
- Месото, рибата и т.н. трябва да се съхраняват в по-хладното отделение за храни, а отделението за зеленчуци е предпочитано за зеленчуци. (ако е налично)
- За да предотвратите кръстосано заразяване, месните продукти и плодовете и зеленчуците не трябва да се съхраняват заедно.
- Храните трябва да се поставят в хладилника в затворени контейнери, за да се предотврати натрупване на влага и миризми.

Фризер

- Можете да използвате отделението за дълбоко замразяване на Вашия хладилник за дълготрайно съхранение на продукти, както и за правене на лед.
- За използване на максимален обем от фризера, поставете стъклените стелажки в горната и средната част. За долната част можете да използвате долната кошница.
- Не поставяйте храни, които тепърва ще бъдат замразявани до вече замразени такива.
- Храната, която ще бъде замразена (месо, кайма, риба и т.н.) трябва да се раздели на порции по такъв начин, че при консумация да се размразява единствено необходимото количество.
- Не замразявайте повторно храна, след като вече е била размразена. Това може да предизвика опасност за здравето Ви, като например хранително отравяне.
- Не поставяйте горещи храни във фризера. Изчакайте докато се охладят. Възможно е това да предизвика гниене в други замразени храни.
- Когато закупвате замразени храни се уверете, че са били съхранявани при подходящи условия, както и че опаковката не е нарушена.
- При съхранение на замразени храни условията, описани върху опаковката трябва да бъдат спазвани стриктно. В случай че описание липсва, храната трябва да бъде консумирана възможно най-скоро.
- При наличие на овлажняване и лоша миризма в пакета, е възможно замразената храна да не е била съхранявана правилно и да е започнала да се разваля. Не купувайте такива храни!
- Продължителността на съхранение на замразените храни се променя в зависимост от околната температура, честотата на отваряне на вратата, настройките на термостата, видът храна и времето, изминало от момента на нейното закупуване до момента, в който е поставена във фризера. Винаги спазвайте указанията върху опаковката и никога не надвишавайте посочения период на съхранение.
- Не отваряйте вратата на фризера по време на продължителни прекъсвания на електрическото захранване. При продължителни прекъсвания на захранването не замразявайте храната повторно, а я консумирайте възможно най-скоро.
- Имайте предвид, че при повторен опит да отворите вратата непосредствено, след като тя е била затворена, тя ще се отвори трудно. Това е напълно нормално. След като достигне състояние на равновесие, вратата ще може да се отвори лесно.

Важно:

- След размразяване храната трябва да бъде сготвена. Ако не премине термична обработка след размразяването си, даден продукт В НИКАКЪВ СЛУЧАЙ не трябва да бъде замразяван повторно!
- Вкусът на някои подправки в готвените ястия (анасон, базилика, кресон, оцет, подправки асорт, джинджифил, чесън, лук, горчица, мащерка, риган, черен пипер и т.н.) може да се засили при по-дълги периоди на съхранение. Поради тази причина при замразяване на храна е препоръчително да добавяте минимални количества подправки, или да добавяте такива, след като храната бъде размразена.
- Периодът за съхранение на храната зависи от използваните мазнини. Подходящите мазнини са маргарин, телешка мазнина, зехтин и масло, а неподходящите – фъстъчено масло и свинска мас.
- Храните в течна форма трябва да бъдат замразявани в пластмасови съдове, а другите видове храна – в пластмасово фолио или полиетиленови пакети.

РАЗДЕЛ 5: ОБРЪЩАНЕ НА ВРАТАТА

Промяна на посоката на вратата

- Промяната на посоката на вратата зависи от модела на притежавания от Вас хладилник с фризер.
- При моделите, на които дръжките са поставени в предната част на уреда действието не може да бъде изпълнено.
- В случай че моделът, който притежавате няма дръжки, вратите могат да бъдат обърнати. Това трябва да бъде изпълнено от квалифициран техник. Свържете се с екип за поддръжка на Sharp.

РАЗДЕЛ 6: ОТСТРАНЯВАНЕ НА НЕИЗПРАВНОСТИ

Проверете предупрежденията:

Вашият хладилник ви предупреждава, ако има някои елементи, които не са подредени правилно. При такъв случай, светлинният индикатор около бутон ще започне да мига и алармата ще сигнализира.

ТИП ГРЕШКА	ЗНАЧЕНИЕ	ПРИЧИНА	ДЕЙСТВИЕ
E01	Предупреждение на датчика		Свържете се с информационното бюро на Sharp възможно най-скоро.
E02	Предупреждение на датчика		Свържете се с информационното бюро на Sharp възможно най-скоро.
E03	Предупреждение на датчика		Свържете се с информационното бюро на Sharp възможно най-скоро.
E06	Предупреждение на датчика		Свържете се с информационното бюро на Sharp възможно най-скоро.
E07	Предупреждение на датчика		Свържете се с информационното бюро на Sharp възможно най-скоро.
E08	Предупреждение за ниско напрежение	Напрежението за хранване на устройството е спаднало до 170V.	<p>- Това не е повреда в устройството, тази грешка помага за предотвратяване на повреда по компресора.</p> <p>- Напрежението на хранването трябва да се възстанови до изискваните нива.</p> <p>Ако този проблем продължи, свържете се с информационното бюро на Sharp възможно най-скоро.</p>
E09	Фризерното отделение не се охлажда достатъчно	Вероятно се е получило след дългосрочно прекъсване на електрозахранването.	<ol style="list-style-type: none"> 1. Задайте по-ниска температура на фризера или режим за супер замразяване. Това действие може да премахне грешката веднага след като се достигне необходимата температура. За да намалите времето за достигане на желаната температура, дръжте вратите затворени. 2. Отстранете всички продукти, които са се размекнали/ размразили по време на тази грешка. Те могат да се използват в кратък диапазон от време. 3. Не поставяйте във фризерното отделение никакви пресни продукти, докато не бъде достигната точната температура и грешката не се изчисти от екрана. <p>Ако този проблем продължи, свържете се с информационното бюро на Sharp възможно най-скоро.</p>

РАЗДЕЛ 6: ОТСТРАНЯВАНЕ НА НЕИЗПРАВНОСТИ

ТИП ГРЕШКА	ЗНАЧЕНИЕ	ПРИЧИНА	ДЕЙСТВИЕ
E10	Хладилното отделение не се охлажда достатъчно	Вероятно се е получило след: - Дългосрочно прекъсване на електрозахранването. - В хладилника е поставена топла храна.	1. Задайте по-ниска температура на фризера или режим за супер охлаждане. Това действие може да премахне грешката веднага след като се достигне необходимата температура. За да намалите времето за достигане на желаната температура, дръжте вратите затворени. 2. Моля, изпразнете мястото в предната част на отворите на каналите за въздуховоди и избягвайте поставянето на храна близо до датчика. Ако този проблем продължи, свържете се с информационното бюро на Sharp възможно най-скоро.
E11	Хладилното отделение е твърде студено	Разни	1. Проверете дали индикаторът за режим „Супер охлаждане“ е активиран 2. Намалете температурата на хладилното отделение 3. Проверете дали отворите на каналите за въздуховоди не са затворени Ако този проблем продължи, свържете се с информационното бюро на Sharp възможно най-скоро.

Ако уредът не работи:

- Има ли прекъсване на захранването?
- Щепселът включен ли е правилно в контакта?
- Предпазителят на таблото паднал ли е / бушонът изгорял ли е?
- Контактът повреден ли е? За да проверите това, включете уреда в контакт, за който сте сигурни, че работи.

Уредът не охлажда достатъчно:

- Температурата правилно ли е зададена?
- Вратата на хладилника отваря ли се прекалено често / държи ли се отворена за продължителни периоди от време?
- Вратата на хладилника затворена ли е добре?
- Възможно ли е да сте сложили в уреда съд с храна, който се допира до вътрешната задна стена, нарушавайки въздушната циркулация?
- Хладилникът препълнен ли е?
- Има ли достатъчно разстояние между задната страна на хладилника и стената?
- Външната температура попада ли в границите, описани в ръководството за експлоатация?

Храната в хладилното отделение е прекалено изстудена:

- Температурата правилно ли е зададена?
- Има ли голямо количество храна, поставена наскоро в хладилното отделение? В такъв случай, хладилникът може да изстуди прекомерно храната в хладилното отделение, тъй като ще работи по-дълго за нейното охлаждане.

Уредът работи прекалено шумно:

За да поддържа зададеното ниво на охлаждане, компресорът ще се активира от време на време. Шумът, който хладилникът издава през това време е напълно нормален и се дължи на работата на уреда. Когато необходимото ниво на охлаждане бъде достигнато, шумът ще намалее от само себе си. Ако шумът не изчезне:

- Уредът нивелиран ли е стабилно? Крачетата настроени ли са?
- Има ли нещо зад хладилника?
- Стелажите / съдовете върху стелажите ли вибрират? В такъв случай променете местата на стелажите и / или съдовете.
- Предметите, поставени върху хладилника ли вибрират?

РАЗДЕЛ 6: ОТСТРАНЯВАНЕ НА НЕИЗПРАВНОСТИ

Нормални шумове:

Пукащ шум (пукане на лед):

- По време на автоматичното обезскрежаване.
- Когато уредът се охлажда или затопля (поради разширяване на материалите).

Кратко преплукване: Получава се когато термостатът включва / изключва компресора.

Шум от компресора (нормалният шум от мотора): Този шум означава, че компресорът работи нормално. За кратко, след като се включи, компресорът може да създава по-силен шум.

Бълбукане и плискане: Този шум се причинява от движението на хладилния агент по тръбите на системата.

Течаща вода: Нормален шум от течащата вода към изпарителния съд по време на обезскрежаване. Този шум се чува при обезскрежаване.

Шум от продухване (нормален шум от вентилатор): Този шум е нормален за хладилници с технология No-Frost и се дължи на циркулацията на въздуха.

Увеличаване на влажността в уреда:

- Храната добре ли е опакована? Съдовете добре ли са изсушени, преди да бъдат прибрани в хладилника?
- Вратите на хладилника отварят ли се прекалено често? При отваряне на вратата, влажността от въздуха в стаята преминава във вътрешността на уреда. Ако степента на влажност на въздуха в стаята е прекалено висока, колкото по-често се отваря вратата, толкова по-бързо хладилникът ще се овлажнява.
- Нормално е вследствие на автоматичното обезскрежаване върху вътрешната задна стена на уреда да се образуват капки конденз. (при статичните модели)

Вратите не се отварят и затварят добре:

- Възможно ли е пакети с храна да пречат на вратите да се затварят?
- Вратите на отделенията, стелажите и чекмеджетата поставени ли са правилно?
- Възможно ли е уплътненията на вратите да са повредени или скъсани?
- Хладилникът разположен ли е върху равна повърхност?

Ръбовете на хладилника са топли на мястото, където се допират до вратата:

През лятото (при горещо време) повърхностите, които са допрени могат да се затоплят, докато компресорът работи. Това е нормално.

ВАЖНО:

- Термопрекъсвачът за защита на компресора се изключва след внезапни прекъсвания на електрозахранването или след изключване на уреда от мрежата, тъй като газът в охладителната система не е стабилизирани. Това е съвсем нормално и уредът ще възстанови работата си след 4 - 5 минути.
- Охлаждащият блок на хладилника е скрит в задната стена. Поради тази причина на задната повърхност на уреда могат да се появят водни капчици или лед. Това се дължи на работата на компресора в определени интервали от време. Това е нормално. Не е необходимо да изпълнявате обезскрежаване, освен ако ледът не е прекалено много.
- Ако планирате да не използвате уреда за продължителен период от време (напр. летни ваканции и т.н.), го изключете от електрическата мрежа. Почистете уреда в съответствие с Раздел 4 и оставете вратата отворена, за да избегнете влага и мирисми.
- Закупеният от Вас уред е проектиран за употреба при домашни условия и може да бъде използван единствено при такива, или за целите, цитирани по-горе. Той не е подходящ за употреба при търговски или промишлени условия. Ако уредът бъде използван по начин, който не е в съответствие с изброените по-горе, подчертаваме, че производителят и търговският представител не поемат отговорност за ремонт при възникване на повреди в рамките на гаранционния срок.
- Ако проблемът е все още налице, след като сте изпълнили всички инструкции по-горе, моля консултирайте се с упълномощен доставчик на услуги.

РАЗДЕЛ 7: СЪВЕТИ ЗА СПЕСТЯВАНЕ НА ЕНЕРГИЯ

1. Винаги оставайте храната да изстине, преди да я приберете в уреда.
2. Размразявайте храната в хладилното отделение. Това помага за спестяване на енергия.
3. Енергийното потребление на вашия уред е декларирано без чекмеджета и при пълно зареждане във фризера.
4. За пестене на енергия, не използвайте обем между границата за зареждане и вратата, по линията за зареждане. Граничната линия за зареждане се използва и в декларацията за потребление на енергия.

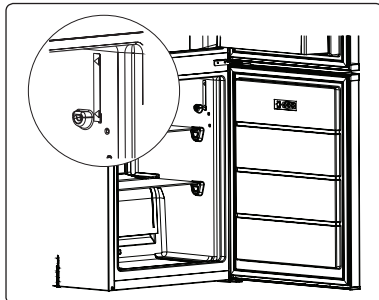

РАЗДЕЛ -8:ТЕХНИЧЕСКИ ДАННИ

Техническата информация е отбелязана на фирмената табелка от вътрешната страна на уреда, както и на енергийния етикет.

QR кодът на енергийния етикет, предоставен с уреда, предоставя уеб връзка до информацията, свързана с ефективността на уреда, в базата данни на EU EPREL.

Запазете енергийния етикет за справка заедно с ръководството за потребителя и всички други документи, предоставени с този уред.

Можете да намерите същата информация в EPREL чрез връзката <https://eprel.ec.europa.eu> и името на модела и номера на продукта, отбелязани на фирмената табелка на уреда.

Посетете връзката www.theenergylabel.eu за подробна информация относно енергийния етикет.

РАЗДЕЛ -9: ГРИЖА ЗА КЛИЕНТИТЕ И СЕРВИЗНО ОБСЛУЖВАНЕ

Винаги използвайте оригинални резервни части.

Когато се свързвате с нашия упълномощен сервизен център, ви молим да предоставите следните данни: модел, PNC, сериен номер. Тази информация е налична на фирмената табелка.

Фирменият етикет можете да намерите на лявата долна страна вътре в зоната на хладилника.

Оригиналните резервни части на някои специфични компоненти са налични за минимум 7 или 10 години от пускането на пазара на последната бройка от съответния модел, в зависимост от типа компонент.

Посетете нашия уебсайт за:

www.sharphomeappliances.com

Cuprins

CAPITOLUL -1: AVERTISMENTE GENERALE	19
CAPITOLUL -2: FRIGIDERUL/CONGELATORUL DVS.	23
CAPITOLUL -3: FOLOSIREA CONGELATORULUI/FRIGIDERULUI.....	24
CAPITOLUL -4: GHID DE DEPOZITARE A ALIMENTELOR.....	30
CAPITOLUL -5: INVERSAREA UȘILOR.....	30
CAPITOLUL -6: REMEDIEREA DEFECȚIUNILOR.....	31
CAPITOLUL -7: SFATURI PENTRU ECONOMISIREA ENERGIEI	33
CAPITOLUL -8: DATE TEHNICE	34
CAPITOLUL -9: RELAȚII ȘI SERVICII PENTRU CLIEȚI	34

Frigiderul/congelatorul dvs. respectă cerințele în vigoare privind siguranța. Utilizarea necorespunzătoare poate duce la accidentare și daune materiale. Pentru a evita riscul deteriorării, citiți cu atenție acest manual înainte de a folosi frigiderul/congelatorul pentru prima dată. Acesta include informații importante referitoare la instalarea, siguranța, utilizarea și întreținerea frigiderului/congelatorului dvs. Păstrați acest manual pentru utilizarea ulterioară.





FOC

Avertisment: Risc de incendiu / materiale inflamabile

CAPITOLUL -1: AVERTISMENTE GENERALE

 **AVERTISMENT:** Păstrați deschiderile de ventilare ale frigiderului/congelatorului libere de orice obstrucționare.

 **AVERTISMENT:** Nu utilizați dispozitive mecanice sau alte mijloace pentru a accelera procesul de dezghețare.

 **AVERTISMENT:** Nu folosiți aparate electrice în interiorul frigiderului/congelatorului.

 **AVERTISMENT:** Nu deteriorați circuitul agentului de refrigerare.

 **AVERTISMENT:** Când poziționați aparatul, verificați cablul de alimentare să nu fie comprimat sau deteriorat.

 **AVERTISMENT:** Nu plasați prize portabile multiple sau surse de alimentare portabile la partea din spate a aparatului.

 **AVERTISMENT:** Pentru a evita accidentarea sau deteriorarea, acest aparat electrocasnic trebuie instalat conform instrucțiunilor producătorului.

 Cantitatea mică de agent de refrigerare R600a (un izobuten), folosită în acest frigider/congelator este prietenoasă cu mediul, dar și inflamabilă și explozivă dacă este aprinsă în spații închise.

- * Nu deteriorați circuitul cu gaz al răcitorului, în timpul transportării și poziționării frigiderului.
- * Nu depozitați niciun recipient cu materiale inflamabile, cum ar fi doze de spray sau cartușe reîncărcabile pentru extincătoare, în apropierea frigiderului/congelatorului.
- * Acest aparat electrocasnic este destinat utilizării în gospodărie și în aplicații similare, cum ar fi:
 - zonele de bucătărie cu personal din magazine, birouri și alte medii de lucru
 - în ferme și de către clienții hotelurilor, motelurilor și altor tipuri de medii rezidențiale

CAPITOLUL -1: AVERTISMENTE GENERALE

- mediilor de tipul celor care oferă cazare și mic dejun
- catering și alte aplicații similare non-retail.
- * Frigiderul/congelatorul dvs. necesită o alimentare din rețeaua de 220-240V, 50 Hz. Nu folosiți nicio altă sursă de alimentare. Înainte de a racorda frigiderul/congelatorul, asigurați-vă că informațiile de pe plăcuța de specificații (tensiunea și sarcina de racordare) se potrivesc cu cele ale sursei de alimentare cu curent electric din rețea. Dacă aveți îndoieli, consultați un electrician calificat.
- * Acest aparat electrocasnic poate fi folosit de copiii în vârstă de 8 ani și mai mari și de către persoanele cu capacități fizice, senzoriale sau mentale reduse sau cu lipsă de experiență și cunoștințe, în cazul în care se află sub supraveghere sau au fost instruite în ceea ce privește folosirea aparatului electrocasnic într-o manieră sigură și dacă înțeleg pericolele la care se expun. Copiii nu au voie să se joace cu aparatul electrocasnic. Curățarea și mentenanța nu vor fi executate de către copiii nesupravegheați.
- * Copiii cu vârste între 3 și 8 ani au voie să încarce și să descarce aparatele de refrigerare. Copiii nu trebuie să efectueze curățarea sau întreținerea aparatului; copiii foarte mici (între 0-3 ani) nu trebuie să utilizeze aparatul; copiii mici (între 3-8 ani) trebuie să utilizeze aparatul în condiții de siguranță doar dacă sunt supravegheați permanent; copiii mai mari (între 8-14 ani) și persoanele vulnerabile pot utiliza aparatul în condiții de siguranță după ce au fost supravegheați sau instruiți în mod corespunzător privind utilizarea aparatului. Persoanele foarte vulnerabile trebuie să utilizeze aparatul în condiții de siguranță doar dacă sunt supravegheate permanent.
- * Cablul de alimentare/ștecărul deteriorat poate cauza incendii sau vă poate electrocuta. În cazul în care este deteriorat și trebuie înlocuit, acest lucru trebuie realizat numai de personalul calificat.
- * Acest produs nu este destinat a fi utilizat la altitudini de peste 2000 de metri.

Pentru a evita contaminarea alimentelor, respectați următoarele instrucțiuni:

- * Deschiderea ușii pentru intervale lungi poate provoca o creștere considerabilă a temperaturii din compartimentele aparatului.
- * Curățați cu regularitate suprafețele care vin în contact cu alimentele și cu sistemele de scurgere accesibile.
- * Depozitați carnea și peștele crude în recipiente adecvate în frigider, astfel încât să nu vină în contact cu alte alimente sau să nu picure pe acestea.
- * Compartimentele cu două stele pentru alimente congelate sunt adecvate pentru depozitarea alimentelor pre-congelate, pentru depozitarea sau prepararea înghețatei și pentru prepararea cuburilor de gheață.
- * Compartimentele cu una, două sau trei stele nu sunt adecvate pentru congelarea alimentelor proaspete.
- * Dacă frigiderul este lăsat gol pentru perioade mai lungi, deconectați-l, dezghețați-l, curățați-l, uscați-l și lăsați ușa deschisă pentru a preveni formarea mucegaiului în interiorul aparatului.

CAPITOLUL -1: AVERTISMENTE GENERALE

Eliminarea

- Toate ambalajele și materialele folosite sunt prietenoase cu mediul și reciclabile. Vă rugăm să eliminați toate ambalajele într-un mod care nu afectează mediul. Pentru mai multe detalii, consultați consiliul local.
- Când aruncați aparatul electrocasnic la fier vechi, tăiați cablul de alimentare cu curent electric și distrugeți ștecărul și cablul. Demontați cichetul ușii, pentru a împiedica blocarea copiilor înăuntru.
- Un ștecăr tăiat și introdus într-o priză de 16 amperi este un pericol grav pentru siguranță (electrocutare). Vă rugăm să vă asigurați că ștecărul tăiat este eliminat în siguranță.

Eliminarea aparatului dvs. electrocasnic vechi

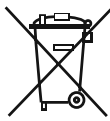

Acest simbol aplicat pe produs sau ambalaj indică faptul că produsul nu ar trebui considerat deșeu casnic. În schimb, acesta trebuie transportat la un oficiu de colectare a deșeurilor care se ocupă de reciclarea echipamentelor electrice și electronice. Materialele reciclate vor ajuta la protejarea resurselor naturale. Pentru mai multe informații privind reciclarea acestui produs, vă rugăm să contactați autoritățile locale, serviciile de eliminare a deșeurilor casnice sau magazinul de unde ați achiziționat produsul.

Vă rugăm să cereți informații de la autoritățile locale referitoare la eliminarea aparatelor electrice și electrocasnice pentru reutilizare, reciclare și recuperare.

Note:

- Vă rugăm să citiți cu atenție manualul de instrucțiuni, înainte de a instala sau folosi aparatul electrocasnic. Nu ne facem responsabili pentru deteriorările produse ca urmare a utilizării necorespunzătoare.
- Respectați toate instrucțiunile de pe dispozitivul dvs. electrocasnic și din manualul de instrucțiuni și păstrați acest manual într-un loc sigur, pentru a soluționa problemele apărute în viitor.
- Acest aparat electrocasnic a fost produs pentru utilizarea în locuințe și poate fi folosit exclusiv în medii casnice și pentru destinația specifică. Acesta nu este adecvat utilizării comerciale sau în comun. O astfel de utilizare va determina anularea garanției aparatului electrocasnic, iar compania noastră nu se va face responsabilă pentru daunele apărute.
- Acest aparat electrocasnic a fost produs pentru folosirea în locuințe și este adecvat exclusiv pentru răcirea/depozitarea alimentelor. Acesta nu este adecvat utilizării comerciale sau în comun și nici pentru depozitarea altor substanțe cu excepția produselor alimentare. Compania noastră nu se face responsabilă pentru daunele produse în caz contrar.

Avertismente privind siguranța



- Nu folosiți prelungitoare pentru racordarea frigiderului/congelatorului la sursa de alimentare cu curent electric.
- Cablul de alimentare/ștecărul deteriorat poate cauza incendii și vă poate electrocuta. În cazul în care este deteriorat și trebuie înlocuit, acest lucru trebuie realizat numai de personalul calificat.
- Nu utilizați adaptoare de priză.
- Nu îndoiți excesiv cablul de alimentare.
- Nu atingeți cablul de alimentare/ștecărul cu mâinile ude, deoarece acest lucru ar putea duce la scurtcircuit și electrocutare.
- Nu puneți sticle de apă sau cutii de băuturi în compartimentul congelatorului. Sticlele sau cutiile pot exploda.
- Nu atingeți cuburile de gheață făcute în congelator atunci când le scoateți, deoarece puteți suferi degerături și/sau tăieturi.
- Nu scoateți produsele din congelator cu mâinile umede sau ude. Acest lucru ar putea cauza julituri ale pielii și degerături.
- Nu recongelați alimentele după decongelare.

Informații privind instalarea

Înainte de a despacheta și manipula frigiderul/congelatorul, acordați-vă puțin timp pentru a vă familiariza cu punctele prezentate mai jos.

- Nu îl așezați în bătaia directă a soarelui și poziționați-l departe de orice sursă de căldură, cum ar fi radiatorul.
- Aparatul dvs. electrocasnic ar trebui să fie la o distanță de cel puțin 50 cm față de plite, cuptoare pe gaz și centrul încălzitoarelor și trebuie să se afle la cel puțin 5 cm distanță de cuptoarele electrice.
- Nu expuneți frigiderul/congelatorul la umiditate sau ploaie.
- Frigiderul/congelatorul dvs. ar trebui poziționat la cel puțin 20 mm distanță de un alt frigider.
- Este necesar un spațiu liber de minimum 150 mm deasupra aparatului. Nu așezați nimic pe aparat.
- Pentru funcționarea în siguranță, este important ca frigiderul/congelatorul dvs. să fie sigur și echilibrat. Picioarele ajustabile sunt folosite pentru a aduce frigiderul/congelatorul dvs. la nivel. Asigurați-vă că aparatul dvs. electrocasnic este așezat la același nivel, înainte de a pune alimente în el.
- Vă recomandăm ca înainte de folosire, să ștergeți toate rafturile și tăvile cu o cârpă umezită în apă caldă, amestecată cu o lingură de bicarbonat de sodiu. După curățare, ștergeți cu apă curată și uscați-le.
- Instalați folosind distanțierile din plastic, care se găsesc în spatele aparatului electrocasnic. Răsuciți la 90 de grade (conform indicațiilor din diagramă). Acest lucru va împiedica atingerea condensatorului de perete.
- Frigiderul ar trebui amplasat pe un perete cu o distanță liberă care să nu depășească 75 mm.

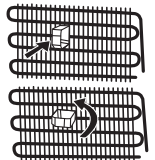

CAPITOLUL -1: AVERTISMENTE GENERALE

Înainte de a folosi frigiderul



- Înainte de a monta frigiderul/congelatorul, verificați dacă există deteriorări vizibile. Nu instalați și nu folosiți frigiderul/congelatorul în cazul în care este deteriorat.
- La utilizarea frigiderului/congelatorului pentru prima dată, păstrați-l în poziție verticală timp de cel puțin 3 ore înainte de a-l conecta la alimentarea din rețea. Acest lucru va permite operarea eficientă și va împiedica avarierea compresorului.
- La folosirea frigiderului/congelatorului pentru prima dată, există posibilitatea să simțiți un ușor miros. Acest lucru este perfect normal și mirosul se va estompa pe măsură ce frigiderul începe să se răcească.

Informații cu privire la tehnologia de răcire de ultimă generație

Frigiderații cu privire la tehnologie de răcire de ultimă generație au un sistem de funcționare diferit de cel al frigiderelor congelatoare statice. În frigiderații congelatoare, aerul umed ce pătrunde în frigider și vaporii de apă emanați de alimente se transformă în gheață, în compartimentul congelatorului. Pentru a topi gheața, cu alte cuvinte, pentru a dezgheța frigiderul, acesta trebuie deconectat de la alimentarea electrică. Pentru a păstra alimentele reci, în perioada de dezghețare, utilizatorul trebuie să le depoziteze altundeva și trebuie să curețe chiciura acumulată.

Situația este complet diferită în compartimentele congelatorului echipate cu tehnologia de răcire de ultimă generație. Aer rece și uscat este suflat în compartimentul congelatorului. Alimentele sunt înghețate în mod adecvat și egal, datorită aerului rece transportat în compartiment, cu ușurință - chiar și în spațiile între rafturi. Nu se va mai produce înghețul.

Configurația compartimentului de frigider va fi aproximativ similară celei din compartimentul congelatorului. Aerul distribuit de ventilatorul poziționat în partea superioară a frigiderului este răcit când trece prin spațiul din spatele canalului de aer. În același timp, aerul este distribuit prin găurile canalului de aer, astfel încât procesul de răcire în compartimentul frigiderului să fie finalizat cu succes. Canalul de aer este prevăzut cu găuri pentru distribuția egală a aerului, în compartiment.

Deoarece nu trece aer între congelator și compartimentul frigiderului, mirosurile nu se vor amesteca. Ca rezultat, frigiderul dumneavoastră, cu tehnologie de răcire de ultimă oră, este ușor de utilizat și vă oferă acces la un aparat cu volum enorm și aspect plăcut.

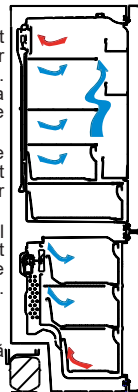

CAPITOLUL -2: FRIGIDERUL/CONGELATORUL DVS.

Acest aparat nu este destinat utilizării ca aparat încorporat.

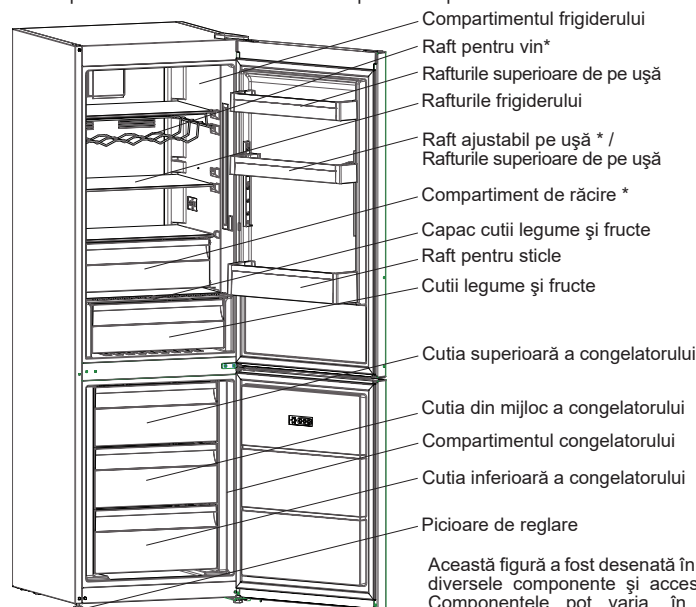

Suport pentru ouă



Tava de gheață

*La anumite modele

Această figură a fost desenată în scop informativ, pentru a prezenta diversele componente și accesorii ale aparatului electrocasnic. Componentele pot varia, în funcție de modelul aparatului electrocasnic.

Compartimentul pentru alimente proaspete (frigider): Cea mai eficientă utilizare a energiei se obține în configurația cu sertarele la partea inferioară a aparatului și cu rafturile egal distribuite; poziția casetelor de pe ușă nu afectează consumul de energie.

Compartimentul pentru alimente congelate (congelator): Cea mai eficientă utilizare a energiei se obține cu sertarele și casetele în pozițiile din fabrică.

CAPITOLUL -3: FOLOSIREA CONGELATORULUI/FRIGIDERULUI

Panoul de afișare și comandă

Utilizarea Panoului de comandă

1. Setare temperatură congelator.
2. Indicator modul Super Congelare
3. Setare temperatură frigider
4. Indicator modul Super Răcire
5. Indicator modul vacanță
6. Indicator modul eco
7. Indicator alarmă
8. Indicator modul Blocare pentru copii
9. Buton selectare ecran
10. Creștere valoare
11. Scădere valoare
12. Buton selectare mod
13. Simbol Blocare pentru copii

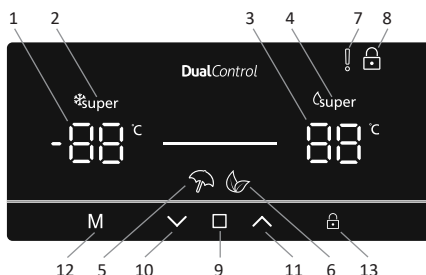

Funcționarea frigiderului

Iluminare (dacă este disponibilă)



Când produsul este alimentat pentru prima dată, luminile din interior se pot aprinde 1 minut mai târziu, datorită testelor de deschidere.

Modul Super Congelare

Scop

- Congelarea unei cantități mari de alimente care nu încăp pe raftul de congelare rapidă.
- Congelarea alimentelor preparate.
- Congelarea rapidă a alimentelor proaspete pentru a le păstra prospețimea.

Cum se folosește

- Apăsați pictograma  (nr. 9 pe diagrama panoului de comandă), până când este selectată „Setare temperatură congelator” (nr. 1).
- După ce s-a selectat Setare temperatură congelator, temperatura se va afișa intermitent.
- Apăsați pictograma  (nr. 10) în mod repetat până când „Logo Super Congelare” apare  în colțul din stânga sus (nr. 2).
- Odată setat modul Super Congelare, aparatul va emite un bip pentru a confirma activarea modului.
- După acest bip, temperatura inițială a congelatorului va apărea pe ecran.
- Acest mod poate fi anulat dacă repetați instrucțiunile de mai sus de la început.

În timpul acestui mod:

- Temperatura compartimentului frigider poate fi reglată fără să afecteze Modul Super congelare.
- Modulurile Economic și Vacanță nu pot fi selectate cât timp modul Super Congelare este activ.

Modul Super răcire

Scop



- Răcirea și depozitarea unor cantități mari de alimente în compartimentul frigider.
- Răcirea rapidă a băuturilor.

Cum se folosește

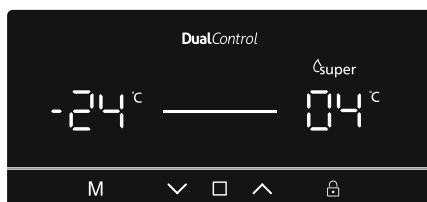
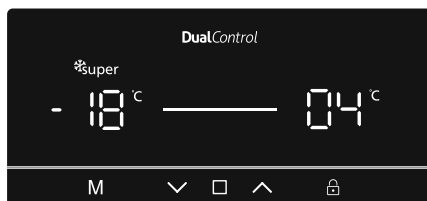
- Apăsați pictograma  (nr. 9 pe diagrama panoului de comandă), până când este selectată „Setare temperatură frigider” (nr. 1).
- După ce s-a selectat Setare temperatură frigider, temperatura se va afișa intermitent.



CAPITOLUL -3: FOLOSIREA CONGELATORULUI/FRIGIDERULUI

- Apăsăți pictograma  (nr. 10) în mod repetat până când „Logo Super Răcire” apare  în colțul din dreapta sus (nr. 4).
- Odată setat modul Super Răcire, aparatul va emite un bip pentru a confirma activarea modului.
- După acest bip, ultima temperatură a frigiderului va apărea pe ecran.
- Acest mod poate fi anulat dacă repetați instrucțiunile de mai sus de la început.

În timpul acestui mod:



- Temperatura compartimentului congelator poate fi reglată fără să afecteze Modul Super Răcire.
- Modurile Economic și Vacanță nu pot fi selectate cât timp modul Super Răcire este activ.

Modul Economic

Scop

Economisirea energiei. În perioadele cu utilizare mai puțin frecventă (deschiderea ușilor) sau când sunteți plecați de acasă, de exemplu în vacanțe, programul Eco vă poate asigura temperatura optimă, economisind în același timp energie.

Cum se folosește

- Apăsăți pictograma  (nr. 12 pe diagrama panoului de comandă), până când apare pictograma „Mod Eco”  (nr. 6).
- Odată setat modul Eco, aparatul va emite un bip pentru a confirma activarea modului.
- După acest bip, atât setarea temperaturii frigiderului cât și a congelatorului (nr. 1 și nr. 3) va afișa un „E”.
- Modul Eco poate fi anulat apăsând pictograma  (nr. 12).

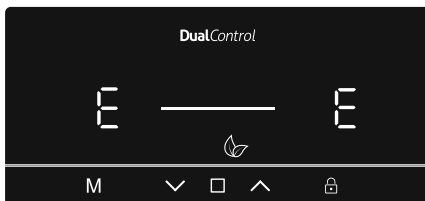

În timpul acestui mod:



- Temperatura congelatorului și frigiderului pot fi ajustate, însă nu înainte de a anula Modul Eco. La anularea modului Economic vor fi activate valorile selectate, iar temperatura(ile) se va(vor) ajusta.
- Pot fi selectate modurile Super răcire și Super congelare, însă prin selectarea oricăruia dintre aceste moduri, Modul Eco va fi anulat imediat.
- Modul Vacanță poate fi selectat numai după anularea modului economic.

Modul Vacanță

Scop

Modul Vacanță va fi activat dacă dispozitivul rămâne neutilizat o perioadă mai lungă de timp. Când Modul Vacanță este pornit, rămâne activ numai compartimentul congelator.

Cum se folosește

- Apăsăți pictograma  (nr. 12 pe diagrama panoului de comandă), până când apare pictograma „Mod Vacanță”  (nr. 5).
- Odată setat modul Vacanță, aparatul va emite un bip pentru a confirma activarea modului.
- După bip, frigiderul va afișa „-”, iar congelatorul va afișa temperatura setată de -18 °C.
- Modul Vacanță poate fi anulat apăsând pictograma  (nr. 12).

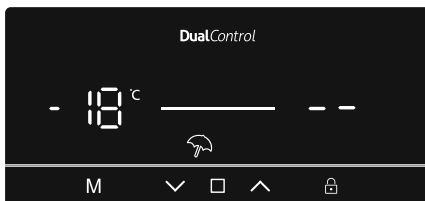

În timpul acestui mod:

- Temperatura congelatorului și frigiderului pot fi ajustate, însă nu înainte de a anula Modul Vacanță. La anularea modului Vacanță vor fi activate valorile selectate, iar temperatura(ile) se va(vor) ajusta.
- Pot fi selectate modurile Super răcire și Super congelare, însă prin selectarea oricăruia dintre aceste moduri, Modul Vacanță va fi anulat imediat.
- Modul Eco poate fi selectat numai după anularea modului Vacanță.

CAPITOLUL -3: FOLOSIREA CONGELATORULUI/FRIGIDERULUI

Modul Răcire băuturi

Scop

Acest mod este folosit pentru a răci băuturile într-o perioadă reglabilă de timp.

Cum se folosește

- Apăsați pictogramele **M** (nr. 12) și **□** (nr. 9) simultan timp de cinci secunde.
- Indicatorul temperaturii frigiderului va începe să afișeze „05”. Această valoare va apărea intermitent pe ecran.
- Utilizatorii pot apăsa butoanele **↓** sau **↑** pentru a regla perioada de timp (05, 10, 15, 20, 25 sau 30 de minute).
- După selectarea duratei, numerele vor apărea intermitent de 3 ori pe ecran și se va emite un semnal sonor bip bip. Dacă utilizatorul nu apasă niciun buton timp de 2 secunde, durata va fi setată.
- Apoi aparatul va seta timpul, iar timpul rămas va fi afișat pe ecran.
- După scurgerea timpului, se va auzi o alarmă.
- Puteți anula Modul Răcire Băuturi apăsând pictogramele **M** (nr. 12) și **□** (nr. 9) simultan timp de cinci secunde.

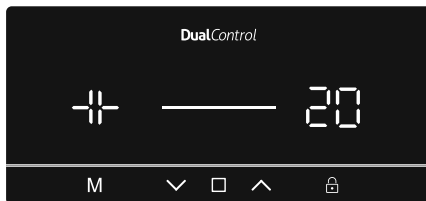

În timpul acestui mod:

- Atunci când sunt active modurile Răcire băuturi și Blocare pentru copii, modul Blocare pentru copii trebuie anulat pentru a opri alarma sonoră.
- Verificați periodic temperatura sticlelor când folosiți acest mod. După ce sticlele s-au răcit suficient, scoateți-le din aparat.
- Sticlele pot exploda dacă sunt lăsate în aparat mai mult timp cu modul răcire băuturi activat.

Modul Economizor ecran

Scop

Acest mod economisește energie prin aceea că oprește toate luminile panoului de comandă atunci când acesta este inactiv.

Cum se folosește

- Modul Economizor ecran va fi activat automat după 30 de secunde.
- Dacă apăsați orice tastă cât timp luminile panoului de comandă sunt stinse, setările curente ale aparatului vor reapărea pe afișaj pentru a vă permite să faceți modificările pe care le doriți.
- Dacă nu anulați modul economizor ecran sau nu apăsați nicio tastă timp de 30 secunde, panoul de comandă va rămâne stins.

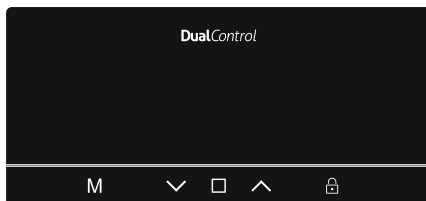

Modul Economizor ecran

- Pentru a anula modul economizor ecran, mai întâi trebuie să apăsați orice tastă pentru a activa tastele și apoi apăsați și mențineți apăsat butonul Mod „**M**” (nr. 12) din nou timp de 3 secunde.
- Apăsați și mențineți apăsat butonul mod „**M**” (nr. 12) timp de 3 secunde pentru a reactiva modul economizor ecran.

Funcția Blocare pentru copii

Scop

Blocarea pentru copii poate fi activată pentru a preveni modificările accidentale sau neintenționate ale setărilor aparatului.

Activarea blocării accesului pentru copii

Apăsați și mențineți apăsat butonul blocare pentru copii **□** (nr. 13) timp de 5 secunde.

Anularea blocării accesului pentru copii

Apăsați butonul blocare pentru copii **□** (nr. 13) timp de 5 secunde.

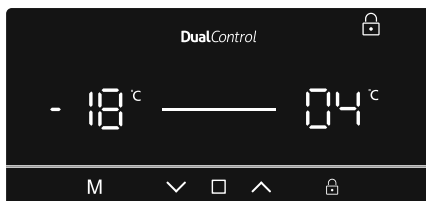



CAPITOLUL -3: FOLOSIREA CONGELATORULUI/FRIGIDERULUI

Funcția Alarmă Ușă Deschisă

Dacă ușa frigiderului rămâne deschisă mai mult de 2 minute, se va auzi un bip.



Setări de temperatură

Setări temperatură congelator

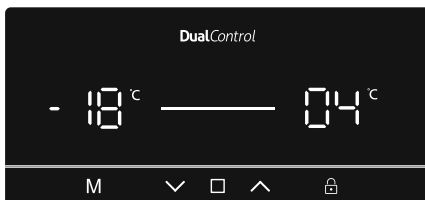
- Apăsați pictograma  (nr. 9 pe diagrama panoului de comandă), până când este selectată „Setare temperatură congelator” (nr. 1).
- După ce s-a selectat Setare temperatură congelator, temperatura se va afișa intermitent.
- Utilizatorii pot folosi săgețile sus sau jos ( / ) pentru a seta temperatura (-16, -18, -20, -22, -24°C și Modul Super Congelare).
- Dacă este activat modul Super Congelare sau Eco, temperatura nu se va modifica până ce modul nu este anulat.



Setări temperatură frigider

- Apăsați pictograma  (nr. 9 pe diagrama panoului de comandă), până când este selectată „Setare temperatură frigider” (nr. 1).
- După ce s-a selectat Setare temperatură frigider, temperatura se va afișa intermitent.
- Utilizatorii pot folosi săgețile sus sau jos ( / ) pentru a seta temperatura (8, 6, 5, 4, 2°C și Modul Super Răcire).
- Dacă este activat modul Super Congelare sau Eco, temperatura nu se va modifica până ce modul nu este anulat.

Avertismente referitoare la ajustările temperaturilor

- Nu se recomandă ca frigiderul să fie în funcțiune în medii în care temperatura este mai mică de 10°C.
- Ajustările temperaturilor trebuie realizate în funcție de frecvența deschiderii ușilor, de cantitatea de alimente păstrate în interiorul frigiderului și de temperatura ambiantă de la locul amplasării frigiderului dvs.
- Frigiderul dvs. trebuie să funcționeze timp de 24 ore în funcție de temperatura ambiantă, fără întreruperi, după cuplarea ștecărului, astfel încât să se răcească integral. Nu deschideți ușile frigiderului și nu puneți alimente în interior, în această perioadă.
- Este prevăzută o funcție de întârziere de 5 minute, pentru a împiedica deteriorarea compresorului frigiderului dvs., atunci când scoateți ștecărul din priză și îl recuplați după o pană de curent. Frigiderul dvs. va începe să funcționeze normal după 5 minute.
- Frigiderul dvs. este conceput pentru a funcționa la intervalele de temperatură ambiantă prevăzute în standarde, conform categoriei climatice din eticheta informativă. Pentru a păstra eficiența răcirii, nu recomandăm ca frigiderul să funcționeze în afara limitelor valorice ale temperaturilor prevăzute.
- Acest aparat electrocasnic este conceput pentru utilizarea la o temperatură ambiantă în intervalul 16°C - 38°C.

Clasa de climă și semnificația acesteia:

T (tropicală): Acest aparat de refrigerare este destinat utilizării la temperaturi ambiante între 16 °C și 43 °C.

ST (subtropicală): Acest aparat de refrigerare este destinat utilizării la temperaturi ambiante între 16 °C și 38 °C.

N (temperată): Acest aparat de refrigerare este destinat utilizării la temperaturi ambiante între 16 °C și 32 °C.

SN (temperată extinsă): Acest aparat de refrigerare este destinat utilizării la temperaturi ambiante între 10 °C și 32 °C.

Instrucțiuni importante de instalare

Acest aparat este creat pentru a funcționa în condiții climatice dificile și este alimentat cu tehnologia „Freezer Shield”, care asigură că alimentele înghețate în congelator nu se vor dezgheța chiar dacă temperatura ambiantă scade la -15 °C. Vă puteți instala aparatul într-o cameră neîncălzită, fără să vă faceți griji că alimentele înghețate în congelator se vor strica. Când temperatura ambiantă revine la normal, puteți folosi în continuare aparatul ca de obicei.

CAPITOLUL -3: FOLOSIREA CONGELATORULUI/FRIGIDERULUI

Indicatorul de temperatură

Pentru a vă ajuta să setați mai bine frigiderul, l-am dotat cu un indicator de temperatură poziționat în zona cea mai rece. Pentru a vă depozita mai bine alimentele în frigider, în special în spațiul cel mai rece, asigurați-vă că pe indicatorul de temperatură apare mesajul "OK". Dacă nu apare mesajul « OK », acest lucru înseamnă că temperatura nu a fost setată corespunzător.

Indicatorul poate fi greu să-l observați, deci trebuie să vă asigurați că este iluminat corespunzător. De fiecare dată când dispozitivul de setare a temperaturii este modificat, așteptați stabilizarea temperaturii în interiorul aparatului electrocasnic, dacă este necesar, cu o nouă setare a temperaturii. Vă rugăm să schimbați poziția dispozitivului de setare a temperaturii în mod progresiv și să așteptați timp de 12 ore, înainte de a începe o nouă verificare și o posibilă modificare.

NOTĂ: Ca urmare a deschiderii repetate a ușii (sau deschiderii prelungite a acesteia) sau după ce ați pus alimente proaspete în aparatul electrocasnic, este normal ca pe indicatorul de setare a temperaturii să nu apară mesajul "OK". În cazul în care se produce o acumulare anormală de cristale de gheață (în fundul aparatului electrocasnic) din compartimentul de refrigerare, evaporator (aparat electrocasnic supraîncărcat, temperatura ridicată a camerei, deschiderea frecventă a ușii), poziționați dispozitivul de setare a temperaturii într-o poziție inferioară, până când compresorul se oprește din nou.

Depozitați alimentele în cea mai rece zonă a frigiderului.



Alimentele dvs. vor fi depozitate mai bine dacă le așezați în cea mai bună zonă de răcire. Zona cea mai rece se află chiar deasupra compartimentului pentru legume.

Simbolul următor indică zona cea mai rece din frigiderul dvs.

Asigurați-vă că temperatura din această zonă este redusă și asigurați-vă că raftul se află la nivelul acestui simbol, conform ilustrației.

Limita superioară a celei mai reci zone este indicată de partea inferioară a abțibildului (capătul săgeții). Raftul superior al celei mai reci zone trebuie să se afle la același nivel cu capătul săgeții. Cea mai rece zonă se află sub acest nivel.

Deoarece aceste rafturi sunt demontabile, asigurați-vă că acestea se află întotdeauna la același nivel cu aceste limite zonale descrise pe abțibilduri, pentru a garanta temperaturile din această zonă.

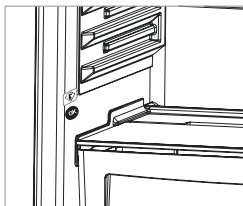

Accesorii

Cutia congelatorului

- Cutia congelatorului este destinată alimentelor ce trebuie accesate mai ușor.
- Îndepărtarea cutiei congelatorului;
- Trageți cutia în afară, cât mai mult posibil.
- Trageți partea frontală a cutiei în sus și apoi în afară.
- ! **Executați pașii în ordine inversă, pentru remontarea compartimentului glisant.**

Notă: În timpul mutării în interior și exterior, țineți întotdeauna cutia folosind mânerul.

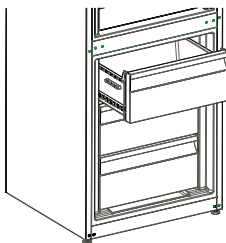

Tava de gheață

- Umpleți tava de gheață cu apă și așezați-o în compartimentul de congelare.
- După ce apa a înghețat complet, puteți rasucii tava așa cum arată figura, pentru a obține cuburile de gheață.

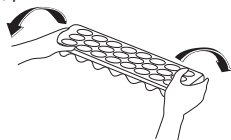

Zero Degree Zone (La anumite modele)

Dacă păstrați alimentele în compartimentul de răcire, nu în congelator sau frigider, acestea își vor păstra prospețimea și aromele pentru o perioadă mai îndelungată, păstrându-și aspectul proaspăt. Când tava răcitorului se murdărește, îndepărtați-o și spălați-o cu apă.

(Apa îngheață la 0 °C, însă alimentele care conțin sare sau zahăr îngheață la o temperatură mai scăzută decât aceasta).

De regulă, compartimentul răcitorului se folosește pentru pește crud, marinat, orez, etc...

Nu puneți alimentele pe care doriți să le congelați sau tava pentru gheață, pentru a face gheață.

Scoaterea raftului răcitorului;

- Trageți raftul răcitorului către dumneavoastră, glisându-l pe șine.
- Ridicați raftul de pe șină, pentru a-l scoate.

După ce raftul răcitorului a fost scos, acesta poate susține o încărcătură maximă de 16 de kilograme.

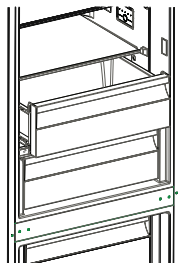

CAPITOLUL -3: FOLOSIREA CONGELATORULUI/FRIGIDERULUI

Regulator de umiditate (La anumite modele)

Dispozitivul de control al umidității, în poziție închisă, permite depozitarea fructelor și legumelor, pentru o perioadă mai lungă.

Dacă sertarul de legume și fructe este plin, indicatorul de prospețime amplasat în fața acestuia trebuie deschis. În acest fel, aerul din cutie și gradul de umiditate vor fi controlate, iar rezistența va crește.

În cazul în care observați condens pe geamul sertarului, dispozitivul de control al umidității trebuie deschis.

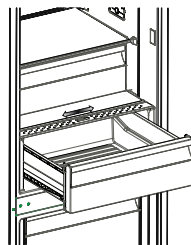

Suportul pentru sticle (La anumite modele)

Pentru a împiedica alunecarea sau caderea sticlelor se poate utiliza suportul pentru sticle; de asemenea pentru a se evita zgometul la deschiderea sau închiderea ușilor.

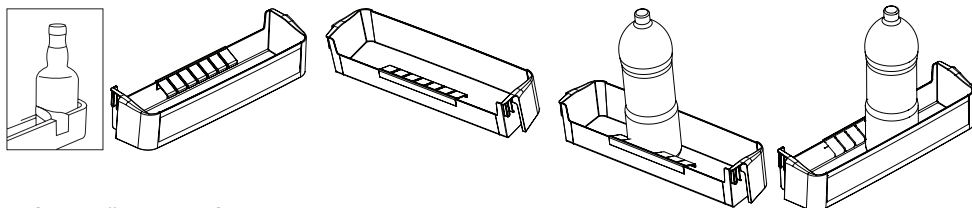

Raft de ușă Adapti-Lift (La anumite modele)

Utilizând raftul Adapti-Lift, și prin utilizarea a celor șase reglări de înălțime diferite, dumneavoastră puteți furniza zone de depozitare.

Pentru a modifica poziția raftului Adapti-Lift; mențineți partea inferioară al acestuia și trageți de butoanele aflate pe partea laterală în direcția săgeții (Fig. 1).

Prin mutarea în sus și în jos, poziționați raftul ușii la înălțimea pe care dumneavoastră o doriți.

După ce obțineți poziția, eliberați butoanele aflate pe partea laterală (Fig. 2). Înainte de eliberarea raftului ușii, mutați-l în sus și în jos și asigurați-vă că acesta este fixat.

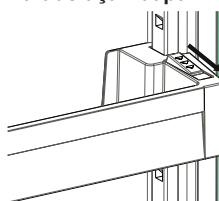

Fig. 1

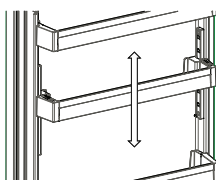

Fig. 2

Rețineți: Înainte ca raftul ușii mobil să fie încărcat, dumneavoastră trebuie să-l mențineți prin susținerea părții inferioare. În caz contrar, datorită greutății raftul ușii, acesta poate cădea de pe șine. Prin urmare, avarierea raftului ușii sau a șinelor poate surveni.

Descrierile vizuale și cu text din secțiunea pentru accesorii poate varia în funcție de modelul pe care îl dețineți.

- **Asigurați-vă că trageți frigiderul din priză înainte de a începe să îl curățați.**
- Nu spălați frigiderul turnând apă.
- Puteți șterge părțile interioare și exterioare cu o cârpă moale sau un burete, folosind apă caldă cu săpun.
- Îndepărtați componentele individual și curățați-le cu apă cu săpun. Nu le spălați în mașina de spălat vase.
- Nu folosiți niciodată materiale inflamabile, explozive sau corozive pentru curățare, cum ar fi diluant, gaz, acid.
- Ar trebui să curățați condensatorul cu o mătură cel puțin o dată pe an, pentru a asigura economisirea energiei și pentru a spori productivitatea.

Asigurați-vă că frigiderul este scos din priză în timpul curățării.

Dezghetarea

Frigiderul dvs. se dezghetează automat. Apa formată ca urmare a dezghetării trece prin canalul de colectare a apei, se scurge în rezervorul de vaporizare din spatele frigiderului și se evaporă de la sine.

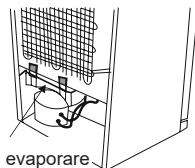

Tava de evaporare

Înlocuirea LED-urilor

În cazul în care frigiderul/congelatorul dvs. este iluminat cu LED-uri, contactați biroul de asistență Sharp, deoarece acestea trebuie înlocuite exclusiv de către personalul autorizat.

CAPITOLUL -4: GHID DE DEPOZITARE A ALIMENTELOR

Compartimentul frigiderului

- Pentru a reduce umiditatea și creșterea în consecință a nivelului de gheață nu puneți în frigider lichide în recipiente nesigilate. Gheața se depune mai mult în zonele cele mai reci zone ale vaporizatorului și în timp va necesita o dezghețare mai frecventă.
- Nu puneți niciodată alimente calde în frigider. Alimentele calde trebuie lăsate să se răcească la temperatura camerei și trebuie aranjate pentru a permite circulația adecvată a aerului în compartimentul frigiderului.
- Alimentele nu trebuie să atingă peretele din spate întrucât se formează gheață, iar ambalajele se pot lipi de perete. Nu deschideți ușa frigiderului prea des.
- Puneți carnea și peștele curățat (împachetat în ambalaje sau folii din plastic) pe care îl veți folosi în 1-2 zile, în partea de jos a compartimentului frigiderului (deasupra cutiei pentru legume și fructe) întrucât aceasta este cea mai rece secțiune și va asigura cele mai bune condiții de depozitare.
- Puteți pune fructele și legumele în cutia pentru legume și fructe fără a le împacheta.
- Pentru condiții normale de funcționare este suficient să reglați temperatura frigiderului la +4 °C.
- Temperatura compartimentului frigider trebuie să fie în intervalul 0-8 °C; alimentele proaspete sub 0 °C îngheață și se alterează, iar peste 8 °C contaminarea bacteriană crește și alimentele se alterează.
- Nu introduceți alimente fierbinți în frigider, așteptați să se răcească la temperatura ambiantă. Alimentele fierbinți măresc temperatura în frigider și cauzează toxiiinfecții alimentare și alterarea inutilă a alimentelor.
- Carnea, peștele, etc. trebuie depozitate în compartimentul răcoritor pentru alimente, iar compartimentul de legume este de preferat pentru legume (dacă este disponibil).
- Pentru a preveni contaminarea încrucișată, produsele din carne nu trebuie depozitate împreună cu fructele și legumele.
- Alimentele trebuie introduse în frigider în recipiente închise sau acoperite pentru a preveni umezeala și mirosurile.

Compartimentul congelatorului

- Utilizați compartimentul de congelare al frigiderului pentru a depozita alimentele congelate pentru mai mult timp și pentru a produce gheață.
- Pentru a obține o capacitate maximă a compartimentului congelatorului, folosiți rafturile de sticlă pentru secțiunile superioare și de mijloc. Pentru secțiunea inferioară, folosiți cutia de jos.
- Nu puneți alimentele ce urmează a fi congelate lângă alimentele deja congelate.
- Alimentele ce urmează a fi congelate (carne, carne tocată, pește, etc.) trebuie împărțite în porții în așa fel încât să fie consumate o dată.
- Nu recongelați alimentele congelate odată ce au fost dezghețate. Acest lucru poate prezenta un pericol pentru sănătatea dumneavoastră, cum ar fi intoxicația alimentară.
- Nu puneți mâncărurile calde în congelator înainte de răcirea acestora. Acest lucru duce la alterarea celorlalte alimente congelate.
- Atunci când cumpărați alimente congelate, asigurați-vă că au fost congelate în condiții corespunzătoare și că ambalajul nu este rupt.
- Când depozitați alimentele congelate, trebuie urmate condițiile de depozitare de pe ambalaj. Dacă nu există nicio indicație, alimentele trebuie consumate în cel mai scurt timp posibil.
- Dacă ambalajul produsului congelat prezintă semne de umiditate și are un miros neplăcut, este posibil ca alimentul să fi fost păstrat în condiții necorespunzătoare și să se fi stricat. Nu cumpărați astfel de alimente!
- Perioadele de păstrare a alimentelor congelate variază în funcție de temperatura ambiantă, de frecvența deschiderii și închiderii ușilor, de setările termostatului, de tipul alimentelor și de perioada de timp cursă de la cumpărarea produsului și până la punerea acestuia în congelator. Urmați întotdeauna instrucțiunile de pe ambalaj și nu depășiți niciodată durata de păstrare indicată.
- În timpul căderilor de tensiune de lungă durată, nu deschideți ușa compartimentului de congelare. Pe durata căderilor de tensiune de lungă durată, nu recongelați alimentele și consumați-le cât mai repede posibil.
- În cazul în care doriți să deschideți ușa congelatorului imediat după ce a fost închisă, aceasta nu se va deschide ușor. Acest lucru este normal! După atingerea stării de echilibru, ușa se va deschide cu ușurință/

Notă importantă:

- Alimentele congelate trebuie gătite după decongelare, întocmai ca alimentele proaspete. În cazul în care nu sunt gătite după decongelare, acestea nu mai trebuie NICIODATĂ recongelate.
- Gustul unor condimente din preparatele gătite (anason, busuioc, năsturel, oțet, condimente asortate, ghimbir, usturoi, ceapă, muștar, cimbru, măghiran, piper negru, etc.) se modifică și au o aromă mai pregnantă când sunt depozitate pentru perioade lungi. Prin urmare, condimentele trebuie adăugate în cantități mici sau după dezghețarea alimentelor.
- Perioada de congelare a alimentelor depinde de tipul de grăsimi folosit. Grăsimile adecvate sunt margarina, untura de vițel, ulei de măsline și unt, iar grăsimile necorespunzătoare sunt uleiul de arahide și untura de porc.
- Alimentele lichide trebuie congelate în pahare de plastic, iar celelalte alimente în folii sau pungi din plastic.

CAPITOLUL -5: INVERSAREA UȘILOR

Repoziționarea ușii

- Posibilitatea de a inversa ușile depinde de tipul de frigider/congelator pe care îl dețineți.
- Acest lucru nu este posibil atunci când mânerurile sunt fixate în partea din față a aparatului electrocasnic.
- Dacă modelul dvs. nu are mâneruri există posibilitatea de a inversa ușile, însă acest lucru trebuie efectuat de personalul autorizat. Vă rugăm să apelați service-ul Sharp.

CAPITOLUL -6: REMEDIEREA DEFECȚIUNILOR

Verificați avertismentele;

Frigiderul dumneavoastră vă avertizează dacă este/sunt componentă(e) defecte. În acest caz, LED-ul din jurul butonului va clipi, iar soneria va emite un sunet.

TIP EROARE	SEMNIȚAȚIE	DE CE	CE TREBUIE FĂCUT
E01	Avertisment senzor		Contactați biroul de asistență Sharp, de îndată ce este posibil.
E02	Avertisment senzor		Contactați biroul de asistență Sharp, de îndată ce este posibil.
E03	Avertisment senzor		Contactați biroul de asistență Sharp, de îndată ce este posibil.
E06	Avertisment senzor		Contactați biroul de asistență Sharp, de îndată ce este posibil.
E07	Avertisment senzor		Contactați biroul de asistență Sharp, de îndată ce este posibil.
E08	Avertisment Tensiune Joasă	Alimentarea cu energie a dispozitivului a scăzut sub 170W.	- Aceasta nu este o defecțiune a aparatului, această eroare ajută la prevenirea avariilor la compresor. - Tensiunea trebuie să ajungă din nou la nivelurile necesare Dacă acest avertisment continuă, contactați biroul de asistență Sharp, de îndată ce este posibil.
E09	Compartimentul congelator nu este suficient de rece	Acest lucru poate avea loc datorită unei pene de curent prelungite.	1. Reduceți temperatura congelatorului sau setați funcția Super Congelare. Acest lucru ar trebui să elimine codul de eroare, de îndată ce temperatura necesară a fost atinsă. Țineți ușile închise pentru a scăde timpul până la atingerea temperaturii corecte. 2. Îndepărtați orice produse ce au fost decongelate/dezghețate pe parcursul acestei erori. Acestea pot fi utilizate într-o perioadă scurtă de timp. 3. Nu adăugați produse proaspete în compartimentul congelator până nu se atinge temperatura corectă și până nu dispăre eroarea. Dacă acest avertisment continuă, contactați biroul de asistență Sharp, de îndată ce este posibil.
E10	Compartimentul congelator nu este suficient de rece	Poate fi astfel datorită: - Unei pene de curent prelungite. - Ați lăsat mâncare fierbinte în frigider.	1. Reduceți temperatura congelatorului sau activați funcția Super Răcire. Acest lucru ar trebui să elimine codul de eroare, de îndată ce temperatura necesară a fost atinsă. Țineți ușile închise pentru a scăde timpul până la atingerea temperaturii corecte. 2. Vă rugăm să goliți zona din fața intrării canalului de aer și evitați să plasați mâncarea aproape de senzor. Dacă acest avertisment continuă, contactați biroul de asistență Sharp, de îndată ce este posibil.

CAPITOLUL -6: REMEDIEREA DEFECȚIUNILOR

TIP EROARE	SEMNIȚAȚIE	DE CE	CE TREBUIE FĂCUT
E11	Compartimentul frigider este prea rece	Diverse	<ol style="list-style-type: none"> 1. Verificați dacă este activat modul Super Răcire 2. Reduceți temperatura compartimentului frigider 3. Verificați canalele de aerisire, să fie curate și desfundate <p>Dacă acest avertisment continuă, contactați biroul de asistență Sharp, de îndată ce este posibil.</p>

Dacă frigiderul dvs. nu funcționează:

- Există o pană de curent?
- Ștecărul este conectat corect la priză?
- Siguranța prizei la care este conectat ștecărul sau siguranța principală a sărit?
- Există o defecțiune la priză? Pentru a verifica acest lucru, conectați frigiderul într-o priză funcțională verificată.

Dacă frigiderul dvs. nu răcește suficient:

- Ajustarea temperaturii este corectă?
- Ușa frigiderului dvs. este deschisă frecvent și lăsată deschisă pe perioadă îndelungată?
- Ușa frigiderului este închisă corespunzător?
- Ați pus un preparat sau un aliment în frigider care intră în contact cu peretele din spate al frigiderului, astfel încât să împiedicați circulația aerului?
- Frigiderul dvs. este excesiv de plin?
- Există o distanță adecvată între frigiderul dvs. și pereții din spate și cei laterali?
- Temperatura ambientală se încadrează în valorile specificate în manualul de utilizare?

În cazul în care alimentele din compartimentul de refrigerare sunt răcite excesiv

- Ajustarea temperaturii este corectă?
- Există multe alimente puse recent în compartimentul congelatorului? Dacă este cazul, frigiderul dvs. poate răci excesiv alimentele din compartimentul de refrigerare și va funcționa pe o perioadă mai lungă pentru a răci aceste alimente.

Dacă frigiderul dvs. funcționează cu zgomot puternic:

Pentru a menține nivelul de răcire stabil, compresorul poate fi activat periodic. Zgomotele produse de frigiderul dvs. în acest moment sunt normale și sunt cauzate de funcționarea acestuia. Atunci când nivelul de răcire necesar este atins, zgomotele se vor reduce automat. Dacă zgomotele persistă:

- Aparatul dvs. electrocasnic este stabil? Picioarele sunt ajustate?
- Există un obiect în spatele frigiderului dvs.?
- Rafturile sau vasele de pe rafturi vibrează? Repoziționați rafturile și/sau vasele dacă este cazul.
- Obiectele de pe frigiderul dvs. vibrează?

Zgomote normale:

Zgomot de gheață spartă:

- În timpul dezghețării automate.
- Când aparatul electrocasnic este răcit sau încălzit (datorită extinderii materialului aparatului electrocasnic).

Zgomot scurt de fisurare: se aude când termostatul cuplează/decuplează compresorul.

Zgomotul compresorului (zgomot normal al motorului): Acest zgomot indică funcționarea corectă a compresorului. Compresorul poate emite zgomote pe o perioadă scurtă atunci când este activat.

Zgomot de bule și împroșcare: Acest zgomot este provocat de curgerea agentului de refrigerare prin tubulatura sistemului.

Zgomot de apă curgând: Zgomot normal de apă curgând în containerul de evaporare în timpul dezghețării. Zgomotul se poate auzi în timpul dezghețării.

Zgomot de aer suflat (zgomot normal al ventilatorului): Acest zgomot poate fi auzit în frigiderul No-frost în timpul funcționării normale a sistemului ca urmare a circulației aerului.

În cazul în care în interiorul frigiderului se acumulează umiditate.

- Alimentele au fost ambalate corespunzător? Containerele au fost bine uscate înainte de a fi puse în frigider?
- Ușile frigiderului se deschid frecvent? Când se deschide ușa, umiditatea din aerul din cameră pătrunde în frigider. În special dacă nivelul umidității din cameră este prea mare, umidificarea va spori cu cât se deschide ușa mai frecvent.
- Este normal ca în timpul procesului de dezghețare automată să se formeze picături de apă pe peretele din spate. (la modelele statice)

Dacă ușile nu sunt deschise și închise corespunzător:

- Pachetele de alimente împiedică închiderea ușii?
- Compartimentele ușii, rafturile și sertarele sunt poziționate corespunzător?

CAPITOLUL -6: REMEDIEREA DEFECȚIUNILOR

- Garniturile ușilor sunt rupte sau deteriorate?
- Frigiderul dvs. este amplasat pe o suprafață plană?

În cazul în care muchiile dulapului cu care intră în contact îmbinările ușilor sunt calde:

În special pe timpul verii (vreme caniculară), suprafețele de îmbinare se pot încălzi în timpul funcționării compresorului și acest lucru este normal.

NOTE IMPORTANTE:

- Siguranța termică de protecție a compresorului va sări după o pană bruscă de curent sau după scoaterea aparatului electrocasnic din priză, deoarece gazul din sistemul de răcire nu este stabilizat. Acest lucru este normal, iar frigiderul va reporni după 4 sau 5 minute.
- Unitatea de răcire a frigiderului este ascunsă pe peretele din spate. Din acest motiv, pe suprafața din spate a frigiderului pot apărea picături de apă sau gheață din cauza funcționării compresorului la intervalele specificate. Acest lucru este normal. Nu trebuie să efectuați nicio operație de dezghețare, decât dacă gheața este excesivă.
- Dacă nu veți folosi frigiderul pe o perioadă îndelungată (de exemplu pe timpul vacanțelor de vară), scoateți-l din priză. Curățați frigiderul conform Capitolului 4 și lăsați ușa deschisă, pentru a împiedica formarea umidității și a mirosurilor.
- Aparatul electrocasnic pe care l-ați achiziționat este conceput pentru utilizarea casnică și poate fi folosit numai în locuință și pentru destinația indicată. Acesta nu este adecvat utilizării comerciale sau în comun. În cazul în care consumatorul folosește aparatul electrocasnic într-o manieră care nu respectă aceste caracteristici, subliniem faptul că producătorul și reprezentantul nu se fac responsabili pentru nicio reparație sau defecțiune în perioada de garanție.
- În cazul în care problema persistă și după ce ați urmat instrucțiunile de mai sus, vă rugăm să contactați un prestator de servicii autorizat.

CAPITOLUL -7: SFATURI PENTRU ECONOMISIREA ENERGIEI

1. Lăsați întotdeauna alimentele să se răcească înainte de a le depozita în aparatul electrocasnic.
2. Dezghețați alimentele în compartimentul frigiderului, deoarece acest lucru ajută la economisirea energiei electrice.
3. Consumul de energie al aparatului dumneavoastră este declarat fără sertare și încărcat complet în compartimentul frigiderului.
4. Pentru a economisi energie, nu folosiți volumul dintre limita de încărcare și ușă, de-a lungul limitei maxime de încărcare. Limita maximă de încărcare este de asemenea folosită în declarația consumului de energie.

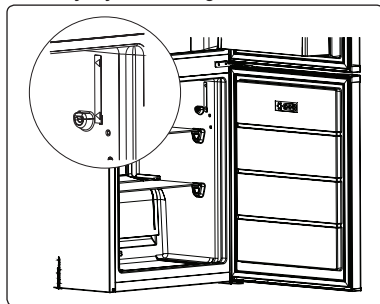

CAPITOLUL -8: DATE TEHNICE

Informațiile tehnice sunt înscrise pe plăcuța tehnică așezată în interiorul aparatului și pe eticheta referitoare la energie. Codul QR de pe eticheta referitoare la energie, furnizată împreună cu aparatul, oferă un link către informațiile legate de performanțele aparatului din baza de date EU EPREL.

Păstrați eticheta referitoare la energie împreună cu manualul de utilizare și toate documentele furnizate împreună cu acest aparat.

De asemenea, puteți găsi aceleași informații în EPREL folosind linkul <https://eprel.ec.europa.eu> și denumirea modelului și numărul de produs înscrise pe plăcuța tehnică a aparatului.

Consultați linkul www.theenergylabel.eu pentru informații detaliate despre eticheta referitoare la energie.

CAPITOLUL -9: RELAȚII ȘI SERVICII PENTRU CLIENȚI

Folosiți întotdeauna piese de schimb originale.

Când luați legătura cu Centrul nostru de service autorizat, verificați să aveți la îndemână următoarele date: Model, PNC, număr de serie. Informațiile se găsesc pe plăcuța tehnică.

Puteți găsi eticheta tehnică în interiorul frigiderului, pe partea stângă inferioară.

Piesele de schimb originale pentru anumite componente sunt disponibile timp de minim 7 sau 10 ani de la introducerea pe piață a ultimei unități a modelului, depinzând de tipul componentei.

Vizitați website-ul nostru pentru următoarele:
www.sharphomeappliances.com

Sadržaj

POGLAVLJE -1: OPĆA UPOZORENJA	36
POGLAVLJE -2: VAŠ HLADNJAK SA ZAMRZIVAČEM	40
POGLAVLJE -3: KORIŠTENJE VAŠEG HLADNJAKA SA ZAMRZIVAČEM	41
POGLAVLJE -4: SMJERNICE U VEZI POHRANE HRANE	47
POGLAVLJE -5: PREOKRETANJE VRATA.....	48
POGLAVLJE -6: RJEŠAVANJE PROBLEMA.....	48
POGLAVLJE -7: SAVJETI ZA UŠTEDU ENERGIJE	50
POGLAVLJE -8: TEHNIČKI PODACI.....	51
POGLAVLJE -9: KORISNIČKE USLUGE I SERVIS	51

Vaš hladnjak sa zamrzivačem zadovoljava trenutne sigurnosne zahtjeve. Neprikladna upotreba može dovesti do osobne ozljede i oštećenja imovine. Kako biste izbjegli rizik od oštećenja, pažljivo pročitajte priručnik prije korištenja vašeg hladnjaka sa zamrzivačem po prvi puta. On sadrži važne sigurnosne informacije o ugradnji, sigurnosti, korištenju i održavanju vašeg hladnjaka sa zamrzivačem. Ovaj priručnik zadržite za upotrebu u budućnosti.





POŽAR

Upozorenje: Opasnost od požara / zapaljivi materijali

POGLAVLJE -1: OPĆA UPOZORENJA

 **UPOZORENJE:** Neka otvori za ventilaciju hladnjaka sa zamrzivačem budu slobodni od prepreka.

 **UPOZORENJE:** Nemojte koristiti mehaničke uređaje za ubrzavanje procesa odmrzavanja.

 **UPOZORENJE:** Nemojte koristiti ostale električne naprave unutar hladnjaka sa zamrzivačem

 **UPOZORENJE:** Nemojte oštetiti krug hladnjaka.

 **UPOZORENJE:** Kada postavljate uređaj, osigurajte da kabel napajanja nije negdje zapeo i da nije oštećen.

 **UPOZORENJE:** Nemojte postavljati višestruke prijenosne utičnice ili prijenosne izvore napajanja na stražnji dio uređaja.

 **UPOZORENJE:** Kako biste izbjegli osobne ozljede ili oštećenja, ova naprava mora biti ugrađena u skladu s uputama proizvođača.

 Mala količina sredstva za hlađenje u ovom hladnjaku sa zamrzivačem ne šteti okolišu R600a (izobuten) te je zapaljiv i eksplozivan ako se zapali u zatvorenim uvjetima.

* Nemojte oštetiti krug plina hladnjaka tijekom prenošenja i postavljanja.

* Ne spremajte nikakve spremnike sa zapaljivim materijalima poput limenki sa sprejem ili uloške za punjenje aparata za gašenje požara u blizini hladnjaka sa zamrzivačem.

* Ova naprava namijenjena je upotrebi u domaćinstvu te sličnim primjenama poput sljedećih:

- područja s kuhinjama unutar trgovine, uredima i u ostalim radnim okolinama;
- farmerske kuće i od strane klijenata u hotelima, motelima i ostalim vrstama stambene okoline

POGLAVLJE -1: OPĆA UPOZORENJA

- okoline vezane uz prenočište;
- catering i slične primjene nevezane uz maloprodaju
- * Vaš hladnjak sa zamrzivačem zahtjeva napajanje od 220 - 240 V, 50 Hz. Ne koristite nikakvo drugo napajanje. Prije spajanja vašeg hladnjaka sa zamrzivačem, pobrinite se da informacije na pločici s podacima (u vezi napona i povezanog opterećenja) odgovara glavnom napajanju. Ako niste sigurni, posavjetujte se s kvalificiranim električarom)
- * Ovu napravu mogu koristiti djeca od 8 godina naviše i osobe sa smanjenim fizičkim, osjetilnim ili mentalnim sposobnostima ili s manjkom iskustva i znanja, ako su pod nadzorom ili su im dane upute u vezi korištenja naprave na siguran način te razumiju uključene opasnosti. Djeca se ne smiju igrati s napravom. Čišćenje i korisničko održavanje meće izvoditi djeca bez nadzora.
- * Djeci u dobi od 3 do 8 godina dopušteno je puniti i prazniti rashladne uređaje. Od djece se ne očekuje da obavljaju čišćenje ili održavanje uređaja, od vrlo male djece (0-3 godine) se ne očekuje uporaba aparata, od male djece (3-8 godina) se ne očekuje da koriste uređaje na siguran način, osim ako su pod stalnim nadzorom, starija djeca (8-14 godina starosti) i ranjive osobe mogu koristiti uređaje sigurno nakon što su dobili odgovarajući nadzor ili upute o korištenju aparata. Ne očekuje se da će vrlo ranjive osobe koristiti uređaje na siguran način ako se ne provodi stalni nadzor.
- * Oštećena žica za napajanje/utikač mogu uzrokovati požar ili uzrokovati strujni udar. Ako su oštećeni, moraju se zamijeniti, a to može izvesti samo kvalificirano osoblje.
- * Ovaj uređaj nije namijenjen za uporabu na nadmorskim visinama iznad 2000 m.

Kako biste izbjegli kontaminaciju hrane, molimo vas da se pridržavate sljedećih uputa:

- * Otvaranje vrata na duže vrijeme može uzrokovati značajno povećanje temperature u odjeljcima uređaja.
- * Redovito čistite površine koje mogu doći u dodir s hranom i pristupačnim sustavima odvodnje.
- * Sirovo meso i ribu čuvajte u prikladnim posudama u hladnjaku, tako da ne bude u dodiru s drugim hranom ili ne kapaju na drugu hranu.
- * Odjeljci s zamrznutom hranom s dvije zvjezdice prikladni su za čuvanje prethodno zamrznute hrane, čuvanje ili pripremu sladoleda i pripremu kockica leda.
- * Odjeljci s jednom, dvije ili tri zvjezdice nisu prikladni za zamrzavanje svježe hrane.
- * Ako je uređaj za hlađenje ostavljen prazan dulje vrijeme, isključite ga, odmrznite, očistite, osušite i ostavite otvorena vrata kako biste spriječili razvoj plijesni unutar uređaja.

POGLAVLJE -1: OPĆA UPOZORENJA

Odlaganje

- Sva ambalaža i materijali koji se koriste su ekološki prihvatljivi te se mogu reciklirati. Molimo da svu ambalažu odložite na ekološki prihvatljiv način. Za daljnje detalje posavjetujte se sa svojim lokalnim vijećem.
- Ako će se naprava odložiti kao otpadni materijal, odrežite kabel za strujno napajanje i uništite utikač i kabel. Onemogućite hvatač za vrata kako biste spriječili da djeca ostanu zarobljena unutra.
- Odrezani utikač koji je umetnut u 16-ampersku utičnicu je ozbiljna sigurnosna opasnost (udar). Molimo da se pobrinete da odrezani utikač bude odložen na siguran način.

Odlaganje vaše stare naprave

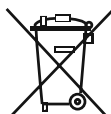

Ovaj simbol na proizvodu ili ambalaži ukazuje na to da se proizvod ne smije tretirati kao kućanski otpad. Umjesto toga, mora se dostaviti na mjesto za prikupljanje primjenjivog otpada koje reciklira električnu i elektroničku opremu. Materijali koji se mogu reciklirati će pomoći u održavanju prirodnih izvora. Za više detaljnih informacija u vezi recikliranja ovog proizvoda molimo da kontaktirate lokalne vlasti, ustanovu za odlaganje kućanskog otpada ili trgovinu u kojoj ste kupili proizvod.

Molimo, pitajte lokalne vlasti u vezi odlaganja otpadne električne i elektroničke opreme u svrhu ponovne upotrebe, recikliranja i obnove.

Napomene:

- Molimo da prije ugradnje i korištenja vaše naprave pažljivo pročitate priručnik s uputama. Mi nismo odgovorni za oštećenje do kojeg je došlo zbog neispravnog korištenja.
- Slijedite sve upute na vašoj napravi i u priručniku s uputama te čuvajte ovaj priručnik na sigurnom mjestu kako biste riješili probleme do kojih će možda doći u budućnosti.
- Ova naprava je proizvedena kako bi se koristila u domovima i te se može koristiti samo u domaćim okolinama i za specifičnu namjenu. Nije prikladna za komercijalnu ili zajedničku upotrebu. Takva upotreba dovest će do poništenja jamstva naprave i naša tvrtka neće biti odgovorna za nastale gubitke.
- Ova naprava je proizvedena kako bi se koristila u kućama i prikladna je samo za hlađenje / skladištenje hrane. Nije prikladna za komercijalnu ili zajedničku upotrebu i/ili za skladištenje ostalih stvari osim hrane. Naša tvrtka nije odgovorna za nastale gubitke u suprotnom slučaju.

Sigurnosna upozorenja



- Ne spajajte svoj hladnjak sa zamrzivačem na glavno strujno napajanje pomoću produžnog kabela.
- Oštećena žica za napajanje/utikač mogu uzrokovati požar ili uzrokovati strujni udar. Ako su oštećeni, moraju se zamijeniti, a to može izvesti samo kvalificirano osoblje.
- Nemojte upotrebljavati utični prilagodnik.
- Nikada nemojte prekomjerno savijati žicu za napajanje.
- Nikada nemojte dirati žicu za napajanje / utikač mokrim rukama, jer to može dovesti do strujnog udara radi kratkog spoja.
- U odjeljak zamrzivača nemojte stavljati staklene boce niti limenke s pićem. Boce ili limenke mogu eksplodirati.
- Kada uzimate led iz odjeljka zamrzivača, nemojte ga dirati, led može uzrokovati ozeblina i/ili porezotine.
- Ne vadite predmete iz zamrzivača ako su vam ruke vlažne ili mokre. To može uzrokovati ogrebotine na koži ili ozeblina.
- Nakon što ste jednom odmrznuli hranu, nemojte je ponovno zamrzavati.

Informacije o ugradnji

Prije nego što otpakirate i počnete s postavljanjem svog hladnjaka sa zamrzivačem, molimo da se upoznate sa sljedećim točkama.

- Maknite se od izravnog sunčevog svjetla i dalje od izvora topline poput radijatora.
- Vaša naprava mora biti barem 50 cm dalje od štednjaka, plinskih pećnica i grijača te mora biti barem 5 cm dalje od električnih pećnica.
- Svoj hladnjak sa zamrzivačem ne izlažite vlazi ili kiši.
- Vaš hladnjak sa zamrzivačem mora biti postavljen barem 20 mm dalje od drugog zamrzivača.
- Potreban je razmak od najmanje 150 mm na vrhu uređaja. Ne stavljajte ništa na uređaj.
- Zbog sigurnog rada je važno da vaš hladnjak sa zamrzivačem bude siguran i u ravini. Za poravnanje vašeg hladnjaka sa zamrzivačem koristite se pedesive noge. Pobrinite se da vaša naprava bude u ravini prije nego što počnete stavljati hranu unutra.
- Preporučujemo da prije upotrebe obrišete sve police i ladice pomoću krpe namočene u toplu vodu izmiješanu sa žličicom bikarbona sode. Nakon čišćenja isperite toplom vodom i osušite.
- Ugradite pomoću plastičnih vodilica za razmak koje možete pronaći na stražnjoj strani naprave. Okrenite za 90 stupnjeva (kao što je prikazano na shemi). Tako kondenzator neće dodirivati zid.
- Hladnjak mora biti postavljen kraj zida sa slobodnim razmakom od ne više od 75 mm.

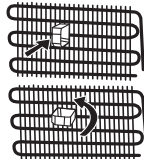

Prije korištenja hladnjaka



- Prije postavljanja vašeg hladnjaka sa zamrzivačem, provjerite ima li kakvih vidljivih oštećenja. Ne ugrađujte niti ne koristite hladnjak sa zamrzivačem ako je oštećen.
- Kada koristite svoj hladnjak sa zamrzivačem po prvi puta, držite ga u uspravnom položaju barem 3 sata prije nego što ga uključite u napajanje. Tako će se omogućiti učinkovit rad te spriječiti oštećenja na kompresoru.
- Možda ćete kod prve upotrebe hladnjaka sa zamrzivačem primijetiti lagan miris. To je u potpunosti normalno i nestat će kada se hladnjak počne hladiti.

POGLAVLJE -1: OPĆA UPOZORENJA

Informacije o tehnologiji hlađenja nove generacije

Hladnjaci sa zamrzivačem s tehnologijom hlađenja nove generacije rade na način drugačiji od statičnih hladnjaka sa zamrzivačem. Kod uobičajenih hladnjaka sa zamrzivačem vlažan zrak ulazi u zamrzivač, dok vodena para izlazi iz hrane i pretvara se u inje u odjeljku zamrzivača. Kako bi se to inje odledilo, potrebno je izvaditi utikač hladnjaka iz utičnice. Kako bi hrana ostala hladna tijekom razdoblja odležavanja, korisnik ju mora staviti na neko drugo mjesto i očistiti ostatke leda i nagomilanog inja.

Situacija je sasvim drugačija kod odjeljaka zamrzivača s tehnologijom hlađenja nove generacije. Uz pomoć ventilatora se kroz odjeljak zamrzivača upuhuje hladan i suh zrak. Rezultat upuhavanja hladnog zraka u odjeljak zamrzivača – čak i u prostor između policica – je jednakomjerno i pravilno zamrzavanje hrane. A inja neće biti.

Konfiguracija u odjeljku hladnjaka bit će skoro ista kao i u odjeljku zamrzivača. Zrak kojeg ispušta ventilator, koji se nalazi na vrhu hladnjaka, hladi unutarnji prostor hladnjaka dok prolazi kroz prazan prostor iza kanala za zrak. Istovremeno se zrak ispuhuje kroz otvore na kanalu za zrak kako bi se postupak hlađenja u odjeljku hladnjaka mogao uspješno dovršiti. Otvori na zračnom kanalu dizajnirani su za jednakomjernu raspodjelu zraka kroz odjeljak.

Budući da između zamrzivača i odjeljka hladnjaka zrak ne prolazi, mirisi se neće miješati.

Rezultat toga je jednostavnost korištenja hladnjaka s tehnologijom hlađenja nove generacije i mogućnost skladištenja velikih količina hrane te estetski izgled.

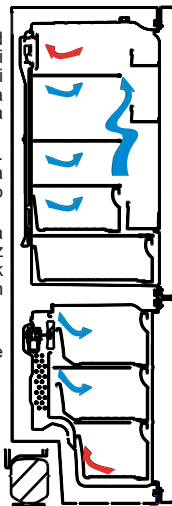

POGLAVLJE -2: VAŠ HLADNJAK SA ZAMRZIVAČEM

Ovaj se uređaj ne upotrebljava kao ugrađeni uređaj.

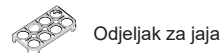

Odjeljak za jaja



Pladanj za led

* U nekim modelima

Ova slika je izrađena u svrhu pružanja informacija te kako bi prikazala različite dijelove i dodatnu opremu naprave. Dijelovi se mogu razlikovati s obzirom na model naprave.

Odjeljak za svježu hranu (Hladnjak): Najučinkovitija uporaba energije se osigurava u konfiguraciji s ladicama u donjem dijelu uređaja, i ravnomjerno postavljenim policama, položaj košara za vrata ne utječe na potrošnju energije.

Odjeljak zamrzivača (Zamrzivač): Najučinkovitija uporaba energije se osigurava u konfiguraciji s ladicama i košarama u položaju zaliha.

POGLAVLJE -3: KORIŠTENJE VAŠEG HLADNJAKA SA ZAMRZIVAČEM

Zaslon i upravljačka ploča

Upotreba upravljačke ploče

1. Postavka temperature zamrzivača.
2. Pokazatelj načina brzog zamrzavanja
3. Postavka temperature hladnjaka
4. Pokazatelj načina brzog hlađenja
5. Pokazatelj načina za odmor
6. Pokazatelj ekonomičnog načina
7. Pokazatelj alarma
8. Pokazatelj načina roditeljske zaštite
9. Odabir zaslona
10. Smanjivanje vrijednosti
11. Povećavanje vrijednosti
12. Odabir načina rada
13. Odabir roditeljske zaštite

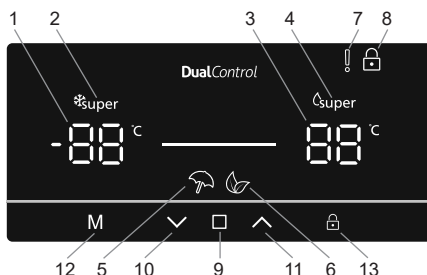

Rukovanje vašim hladnjakom

Rasvjeta (ako je dostupna)



Kad se proizvod prvi put uključi, unutarnja svjetla mogu se uključiti 1 minutu kasnije zbog početnih testova.

Način brzog zamrzavanja

Svrha

- Zamrznuti veliku količinu hrane koja ne stane na policu za brzo zamrzavanje.
- Zamrznuti pripremljenu hranu.
- Brzo zamrznuti svježu hranu kako bi se zadržala svježina.

Način upotrebe

- Pritisćite ikonu  (#9 na dijagramu upravljačke ploče) dok se ne odabere „Postavka temperature zamrzivača“ (#1).
- Temperatura će zatreperiti kada se odabere postavka temperature zamrzivača.
- Pritisćite ikonu  (#10) dok se logotip brzog zamrzavanja ne pojavi  u gornjem lijevom kutu (#2)
- Nakon što se postavi način brzog zamrzavanja, čut će se zvučni signal uređaja kako bi se potvrdilo uključivanje načina rada.
- Nakon zvučnog signala originalna temperatura zamrzivača pojaviti će se na zaslonu.
- Način rada možete poništiti ponavljanjem prethodnih uputa ispočetka.

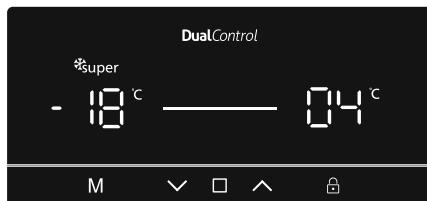

U ovom načinu rada:



- Temperatura odjeljka hladnjaka može se prilagoditi, a to neće utjecati na način brzog zamrzavanja.
- Ekonomični način i način za odmor ne mogu se odabrati dok je način brzog zamrzavanja aktivan.

Način brzog hlađenja

Svrha

- Ohladiti i čuvati veliku količinu hrane u odjeljku hladnjaka.
- Brzo ohladiti piće.

Način upotrebe

- Pritisćite ikonu  (#9 na dijagramu upravljačke ploče) dok se ne odabere „Postavka temperature hladnjaka“ (#1).
- Temperatura će zatreperiti kada se odabere postavka temperature hladnjaka.
- Pritisćite ikonu  (#10) dok se logotip brzog hlađenja ne pojavi  u gornjem desnom kutu (#4)

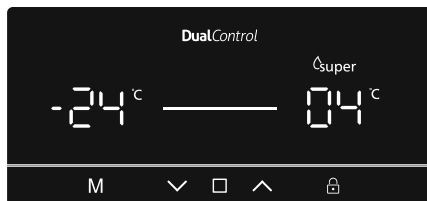

POGLAVLJE -3: KORIŠTENJE VAŠEG HLADNJAKA SA ZAMRZIVAČEM

- Nakon što se postavi način brzog hlađenja, čut će se zvučni signal uređaja kako bi se potvrdilo uključivanje načina rada.
- Nakon zvučnog signala posljednja temperatura hladnjaka pojaviti će se na zaslonu.
- Način rada možete poništiti ponavljanjem prethodnih uputa ispočetka.

U ovom načinu rada:

- Temperatura odjeljka zamrzivača može se prilagoditi, a to neće utjecati na način brzog hlađenja.
- Ekonomični način i način za odmor ne mogu se odabrati dok je način brzog hlađenja aktivan.

Ekonomični način rada

Svrha

Štednja energije. Tijekom razdoblja manje česte upotrebe (otvaranja vrata) ili dok niste kod kuće, npr. kada ste na odmoru, ekonomični program omogućuje optimalnu temperaturu uz uštedu energije.

Način upotrebe

- Pritisćite ikonu **M** (#12 na dijagramu upravljačke ploče)

dok se ne pojavi ikona „Ekonomičnog načina“  (#6).

- Nakon što se postavi „Ekonomični način“, čut će se zvučni signal uređaja kako bi se potvrdilo uključivanje načina rada.
- Nakon zvučnog signala postavka temperature hladnjaka i zamrzivača (#1 i #3) prikazivat će „E“.
- Ekonomični način može se poništiti pritiskanjem ikone **M** (#12).

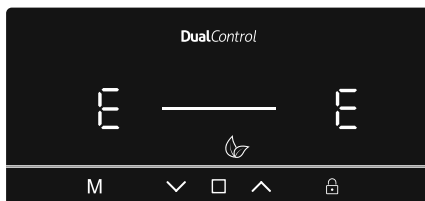

U ovom načinu rada:

- Temperature zamrzivača i hladnjaka mogu se prilagoditi, ali prilagodba se neće primijeniti dok se ekonomični način ne poništi. Kada se poništi ekonomični način, aktivirat će se odabrane vrijednosti postavki i temperatura ili temperature će se prilagoditi.
- Način brzog hlađenja ili način brzog zamrzavanja mogu se odabrati, ali odabirom jednog od ta dva načina rada odmah se poništava ekonomični način rada.
- Način za odmor može se odabrati samo nakon poništavanja ekonomičnog načina.

Način za odmor

Svrha

Način za odmor namijenjen je za razdoblje kada se uređaj dulje vrijeme neće upotrebljavati. Tijekom načina za odmor samo će odjeljak zamrzivača i dalje raditi.

Način upotrebe

- Pritisćite ikonu **M** (#12 na dijagramu upravljačke ploče)

dok se ne pojavi ikona „Načina za odmor“  (#5).

- Nakon što se postavi „Način za odmor“, čut će se zvučni signal uređaja kako bi se potvrdilo uključivanje načina rada.
- Nakon zvučnog signala na hladnjaku će se prikazati „-“, a na zamrzivaču će se prikazati postavljena temperatura od -18 °C.
- Način za odmor može se poništiti pritiskanjem ikone **M** (#12).

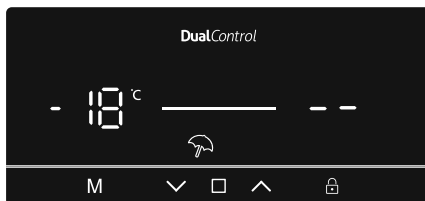

U ovom načinu rada:

- Temperature zamrzivača i hladnjaka mogu se prilagoditi, ali prilagodba se neće primijeniti dok se način za odmor ne poništi. Kada se poništi način za odmor, aktivirat će se odabrane vrijednosti postavki i temperatura ili temperature će se prilagoditi.
- Način brzog hlađenja ili način brzog zamrzavanja mogu se odabrati, ali odabirom jednog od ta dva načina rada odmah se poništava način za odmor.
- Ekonomični način može se odabrati samo nakon poništavanja načina za odmor.

POGLAVLJE -3: KORIŠTENJE VAŠEG HLADNJAKA SA ZAMRZIVAČEM

Način hlađenja pića

Svrha

Ovaj se način upotrebljava za hlađenje pića unutar postavljenog vremenskog okvira.

Način upotrebe

- Pritisnite ikonu **M** (#12) i ikone **□** (#9) istovremeno na pet sekundi.
- Pokazatelj postavljene temperature hladnjaka prikazivat će „05“. Ta će vrijednost treperiti na zaslonu
- Korisnici mogu pritisnuti gumb **▼** ili **▲** za prilagodbu vremena (05, 10, 15, 20, 25 ili 30 minuta)
- Kada odaberete vrijeme, na zaslonu će 3 puta zatreperiti brojevi i oglasit će se dvostruki zvučni signal. Ako korisnik ne pritisne nijedan gumb unutar 2 sekunde, vrijeme će se postaviti.
- Uređaj će postaviti vrijeme, a preostalo vrijeme prikazivat će se na zaslonu
- Kada istekne ukupno vrijeme, čut će se alarm
- Način hlađenja pića može se poništiti istovremenim pritiskanjem ikone **M** (#12) i ikona **□** (#9) na pet sekundi.

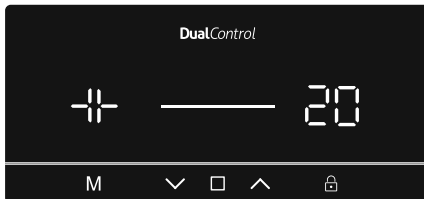

U ovom načinu rada:

- Kada su način hlađenja pića i način roditeljske zaštite uključeni, način roditeljske zaštite mora se poništiti kako bi se zaustavio zvuk alarma
- Prilikom upotrebe ovog načina rada morate redovito provjeravati temperaturu boca. Kada su boce dovoljno hladne, morate ih izvaditi iz uređaja.
- Boce mogu eksplodirati ako se ostave predugo u uređaju dok je način hlađenja pića aktivan.

Način čuvara zaslona

Svrha

Ovim se načinom rada štedi energija isključivanjem svih svjetala upravljačke ploče kada se ne radi na ploči.

Način upotrebe

- Način čuvara zaslona aktivirat će se automatski nakon 30 sekundi.
- Ako pritisnete bilo koju tipku dok su svjetla upravljačke ploče isključena, trenutačne će se postavke uređaja ponovno pojaviti na prikazu kako biste mogli unijeti željene izmjene.
- Ako ne poništite način čuvanja zaslona ili ne pritisnete bilo koju tipku u 30 sekundi, upravljačka ploča ostat će isključena.

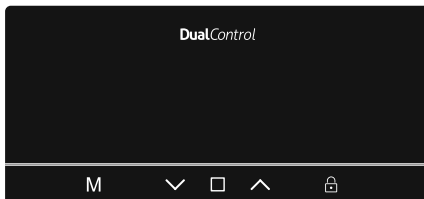

Isključivanje načina čuvanja zaslona

- Da biste isključili način čuvanja zaslona, najprije morate pritisnuti bilo koju tipku kako biste aktivirali tipke, a zatim pritisnuti i držati gumb načina „**M**“ (#12) na 3 sekunde.
- Za ponovno aktiviranje načina čuvanja zaslona pritisnite i držite gumb načina „**M**“ (#12) na 3 sekunde.

Funkcija roditeljske zaštite

Svrha

Roditeljska zaštita može se aktivirati kako biste spriječili slučajne ili nenamjerne promjene postavki uređaja.

Aktiviranje roditeljske zaštite

Pritisnite i držite gumb roditeljske zaštite **□** (#13) na 5 sekundi.

Poništavanje roditeljske zaštite

Pritisnite gumb roditeljske zaštite **□** (#13) na 5 sekundi.

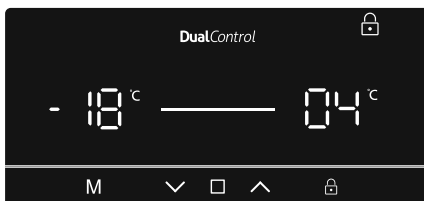



POGLAVLJE -3: KORIŠTENJE VAŠEG HLADNJAKA SA ZAMRZIVAČEM

Funkcija alarma za otvorena vrata

Ako vrata hladnjaka ili ostanu otvorena dulje od 2 minute, čut će se zvučni signal uređaja.



Postavke temperature

Postavke temperature zamrzivača

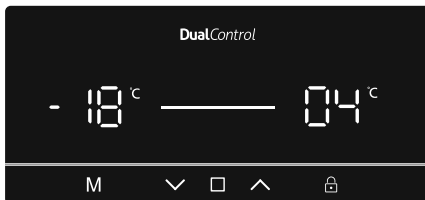
- Pritisćite ikonu  (#9 na dijagramu upravljačke ploče) dok se ne odabere „Postavka temperature zamrzivača“ (#1).
- Temperatura će zatreperiti kada se odabere postavka temperature zamrzivača.
- Korisnik tada može upotrijebiti strelicu prema gore ili prema dolje ( / ) za postavljanje temperature (-16, -18, -20, -22, -24 °C i način brzog zamrzavanja).
- Ako su način brzog zamrzavanja ili ekonomični način aktivirani, temperatura se neće promijeniti dok se način rada ne poništi.



Postavke temperature hladnjaka

- Pritisćite ikonu  (#9 na dijagramu upravljačke ploče) dok se ne odabere „Postavka temperature hladnjaka“ (#1).
- Temperatura će zatreperiti kada se odabere postavka temperature hladnjaka.
- Korisnik tada može upotrijebiti strelicu prema gore ili prema dolje ( / ) za postavljanje temperature (8, 6, 5, 4, 2 °C i način brzog hlađenja).
- Ako su način brzog zamrzavanja ili ekonomični način aktivirani, temperatura se neće promijeniti dok se način rada ne poništi.

Upozorenja u vezi podešavanja temperature

- Ne preporučuje se da hladnjakom rukujete u okolinama hladnijima od 10°C.
- Podešavanja temperature moraju se provoditi u skladu s učestalosti otvaranja vrata, količinom hrane koja se pohranjuje u hladnjaku i okolnom temperaturom mjesta na kojem stoji vaš hladnjak.
- Vaš hladnjak morao bi raditi do 24 sata u skladu s okolnom temperaturom bez prekida nakon što je uključen kako bi se do kraja ohladio. Tijekom tog razdoblja ne otvarajte vrata hladnjaka i ne stavljajte hranu u njega.
- Funkcija odgode od 5 minuta primjenjuje se kako bi se spriječilo oštećenje na kompresoru vašeg hladnjaka, kada izvadite utikač i ponovno ga ukopčate nakon prekida struje. Vaš hladnjak počeo će opet normalno raditi nakon 5 minuta.
- Vaš hladnjak je dizajniran kako bi radio u intervalima okolne temperature navedenima u standardima, u skladu s klimatskim razredom navedenim na naljepnici s informacijama. Ne preporučujemo rad hladnjaka izvan navedenih ograničenja temperaturnih vrijednosti u smislu učinkovitosti hlađenja.
- Ova naprava je dizajnirana za upotrebu kod okolnih temperatura u rasponu od 16 °C - 38 °C.

Klimatski razred i značenje:

T (tropska): Ovaj rashladni uređaj predviđen je za uporabu na sobnoj temperaturi u rasponu od 16 °C do 43° C.

ST (suprotropska): Ovaj rashladni uređaj predviđen je za uporabu na sobnoj temperaturi u rasponu od 16 °C do 38° C.

N (umjeren): Ovaj rashladni uređaj predviđen je za uporabu na sobnoj temperaturi u rasponu od 16 °C do 32° C.

SN (proširena umjeren): Ovaj rashladni uređaj predviđen je za uporabu na sobnoj temperaturi u rasponu od 10 °C do 32° C.

Važne upute za postavljanje

Ovaj uređaj osmišljen je za rad u teškim klimatskim uvjetima i opremljen je tehnologijom Freezer Shield koja osigurava da se hrana smrznuta u zamrzivaču neće odmrznuti čak i ako temperatura okoline dosegne -15 °C. Stoga ovaj uređaj možete postaviti u prostoriju u kojoj nema grijanja, a da se pritom ne morate brinuti o kvarenju smrznute hrane u zamrzivaču. Kada se temperatura okoline vrati na uobičajenu, možete nastaviti upotrebljavati uređaj kao i obično.

POGLAVLJE -3: KORIŠTENJE VAŠEG HLADNJAKA SA ZAMRZIVAČEM

Indikator temperature

Kako bismo vam pomogli u boljem postavljanju vašeg hladnjaka, opremili smo ga indikatorom temperature koji se nalazi na najhladnijem području.

Kako biste bolje pohranjivali hranu u vašem hladnjaku, posebno na najhladnijem području, pobrinite se da na indikatoru temperature bude prikazana poruka "OK". Ako se « OK » ne pojavljuje, to znači da temperatura nije postavljena ispravno.

Možda će biti teško vidjeti indikatora, pobrinite se da je ispravno osvijetljen. Svaki puta kada se uređaj za postavljanje temperature promijeni, pričekajte da se temperatura unutar naprave stabilizira prije nastavka, ako je potrebno, s novom postavkom temperature. Molimo da mijenjate položaj uređaja za postavljanje temperature postupno i pričekate barem 12 sati prije početka nove provjere i potencijalne promjene.

NAPOMENA: Nakon čestih otvaranja (ili duže otvorenosti) vrata ili nakon stavljanja svježe hrane u napravu, normalno je da se "OK" neće pojaviti na indikatoru postavke temperature. Ako dođe do abnormalnog gomilanja ledenih kristala (donji zid naprave) u odjeljku hladnjaka, isparivača (preopterećena naprava, visoka temperatura sobe, česta otvaranja vrata), uređaj za postavljanje temperature stavite na niži položaj, sve dok se ponovno ne postignu razdoblja isključenog kompresora.

Hranu pohranjajte u najhladnijem području hladnjaka.



Vaša hrana bit će bolje pohranjena ako je stavite u najprikladnije područje za hlađenje. Najhladnije područje je odmah iznad odjeljka za voće i povrće.

Sljedeći simbol označava najhladnije područje vašeg hladnjaka.

Kako biste bili sigurni da u tom području imate najnižu temperaturu, pobrinite se da se policica nalazi na razini tog simbola, kao što je prikazano na slici.

Gornja granica najhladnijeg područja označena je donjom stranom naljepnice (glava strelice). Gornja policica najhladnijeg područja mora biti u ravnini s glavom strelice. Najhladnije područje je ispod te razine.

Pošto se te police mogu uklanjati, pobrinite se da uvijek budu na istoj razini s ograničenjima tih zona opisanim na naljepnici, kako bi se održavale temperature u tom području.

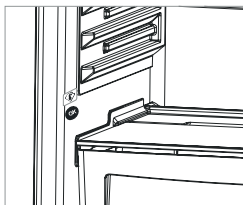

Dodatna oprema

Kutija zamrzivača

- Kutija zamrzivača je za hranu kojoj je potreban lakši pristup.
- Vađenje kutije zamrzivača:
- Izvucite kutiju što više moguće
- Povucite prednji dio kutije prema gore i van.

! **Za ponovno postavljanje kliznog odjeljka izvedite obratnu radnju istog postupka.**

Napomena: Kod izvlačenja i postavljanja uvijek držite ručku kutije.

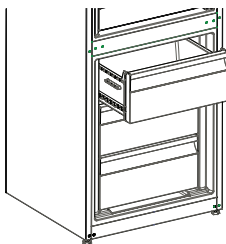

Posuda za led

- Napunite posudu za led sa vodom i stavite je u zamrzivač .
- Nakon što se voda pretvorila u led, možete laganim rotiranjem posude (kao što je prikazano na slici) izvaditi led.

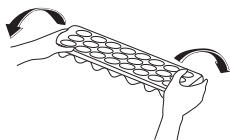

Zero Degree Zone (U nekim modelima)

Držanje hrane u odjeljku hladnjaka za meso i ribu umjesto u zamrzivaču ili hladnjaku omogućuje hrani da dulje zadrži svoju svježinu i okus te da zadrži svoj svjež izgled. Ako se pladanj hladnjaka za meso i ribu uprlja, izvadite ga i operite vodom.

(Voda se zamrzava na 0 °C, no hrana koja sadrži sol ili šećer se zamrzava na nižim temperaturama)

Ljudi obično koriste odjeljak hladnjaka za meso i ribu za svježiju ribu, rižu, itd.

Ne stavlajte hranu koju želite zamrznuti ili pladanj s ledom kako biste napravili led.

Vađenje police za meso i ribu

- Povucite policu za meso i ribu prema sebi tako da klizi po vodilicama.
- Povucite policu za meso i ribu prema gore s vodilice kako bi je izvadili.

Nakon vađenja police za meso i ribu, u hladnjak možete staviti do maksimalno 16 kg hrane.

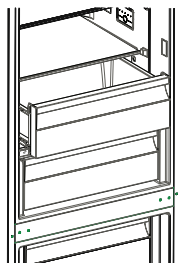

POGLAVLJE -3: KORIŠTENJE VAŠEG HLADNJAKA SA ZAMRZIVAČEM

Regulator vlage (U nekim modelima)

Regulator vlage u zatvorenom položaju omogućuje duže skladištenje svježeg voća i povrća.

Ako je odjeljak za voće i povrće sasvim pun, regulator vlage koji se nalazi na prednjem dijelu odjeljka za voće i povrće mora biti u otvorenom položaju. Na taj način kontrolira se ulaz zraka i razina vlage u odjeljku za voće i povrće i omogućuje se duže skladištenje voća i povrća.

Ako na staklenoj polici vidite znakove kondenzacije, do kraja otvorite regulator vlage.

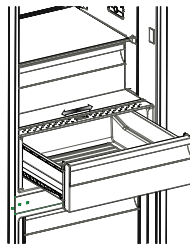

Držak za boce (U nekim modelima)

Radi sprječavanja prevrtanja ili klizanja boca možete koristiti držak za boce. Također, možete spriječiti stvaranje buke prilikom otvaranja i zatvaranja vrata.

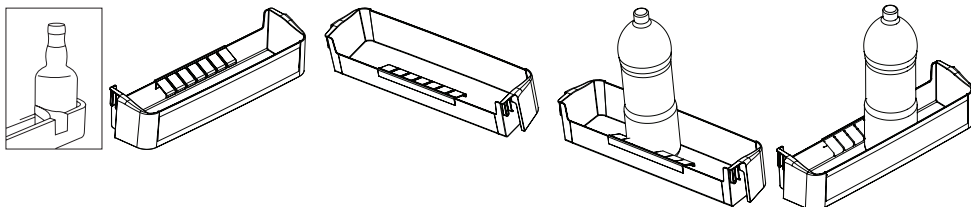

Polica na vratima s Adapti-Lift (U nekim modelima)

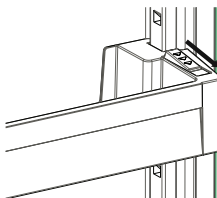

slika 1

S pomoću Adapti-Lift moguće je postaviti šest različitih razina visine da biste dobili potreban prostor za pohranu.

Da biste promijenili položaj Adapti-Lift, držite dno police i povucite gumb na bočnoj strani police na vratima u smjeru strelice (slika 1).

Postavite policu na vratima na željenu visinu na način da je pomikete prema gore i dolje.

Nakon što postignete željeni položaj police na vratima, otpustite gumb na bočnoj strani police na vratima (slika 2). Prije nego što otpustite policu na vratima, pomaknite je prema gore i dolje da biste provjerili je li učvršćena.

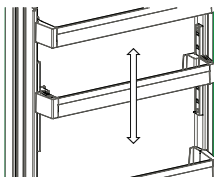

slika 2

Napomena: Ako je policu na vratima prije pomicanja natovarena, morate držati policu pridržavajući dno. U suprotnom bi zbog težine police na vratima mogla pasti s vodičica. Stoga bi moglo doći do oštećenja police na vratima ili vodičica.

Vizualni i tekstovni opisi u odjeljku s dodatnom opremom mogu se razlikovati u odnosu na model koji imate.

- **Pobrinite se da hladnjak iskopčate iz struje prije početka čišćenja.**
- Hladnjak ne perite polijevanjem vodom.
- Unutrašnjost i vanjštinu možete obrisati mekom krpom ili spužvom pomoću tople i sapunaste vode.
- Uklonite svaki dio i očistite sapunastom vodom. Ne perite u stroju za pranje suđa.
- Nikada nemojte koristiti zapaljive, eksplozivne ili korozivne materijale poput razrjeđivača, plinova, kiselina za čišćenje.
- Kondenzator očistite metlom barem jednom godišnje kako biste osigurali uštedu energije i povećali produktivnost.

Pobrinite se da vaš hladnjak bude iskopčan iz napajanja tijekom čišćenja.

Odmrzavanje

Vaš hladnjak odmrzava automatski. Voda nastala kao rezultat odmrzavanja prolazi kroz žlijeb za prikupljanje vode, teče u spremnik isparavanja iza vašeg hladnjaka te samostalno isparava tamo.



Pladanj za isparavanje

Zamjena svjetla s LED diodama

Ako vaš hladnjak sa zamrzačem ima svjetla s LED diodama, kontaktirajte službu za podršku korisnicima Sharp, jer ih zamijeniti može samo ovlašteno osoblje.

POGLAVLJE -4: SMJERNICE U VEZI POHRANE HRANE

Odjeljak hladnjaka

- Kako biste smanjili razinu vlage te spriječili stvaranje inja, tekućinu nikad ne stavljajte u hladnjak bez poklopca na spremniku. Inje se pretežno stvara na najhladnijim dijelovima isparivača. S vremenom će biti potrebno često obavljati odmrzavanje.
- U odjeljak hladnjaka nikada ne stavljajte toplu hranu. Topla hrana se najprije mora ohladiti na sobnu temperaturu, a tek onda staviti u hladnjak na prikladno mjesto kako bi se osigurao odgovarajući protok zraka.
- Ni hrana ni spremnici ne smiju dodirivati stražnju stjenku hladnjaka jer bi se na tom mjestu moglo početi stvarati inje, što će dovesti do toga da se hrana i spremnici zalijepe na stražnju stjenku. Nemojte prečesto otvarati vrata hladnjaka.
- Meso i očišćenu ribu (zapakirano ili umotano u plastiku ili papir) koje ćete iskoristiti za jelo u razdoblju od 1-2 dana stavite u donji dio odjeljka za hladnjak (iznad odjeljka za voće i povrće) jer je taj dio hladnjaka najhladniji i osigurava najbolje uvjete za hlađenje hrane.
- Voće i povrće možete staviti u odjeljak za voće i povrće bez ambalaže.
- Za normalne radne uvjete dovoljno je prilagoditi temperaturu vašeg hladnjaka na +4 °C.
- Temperatura hladnjaka mora biti u rasponu od 0-8 °C, svježja hrana ispod 0 °C ledi se i truli, koncentracija bakterija raste iznad 8 °C i kvari se hrana.
- Ne stavljajte vruću hranu u hladnjak odmah, pričekajte da se ohladi van hladnjaka. Vruća hrana povećava temperaturu vašeg hladnjaka i uzrokuje trovanje hranom i nepotrebno kvarenje hrane.
- Meso, riba i slično treba se čuvati u odjeljku za hlađenje hrane, a pregrada za povrće preferira se za povrće. (ako je dostupna)
- Kako bi se spriječila unakrsna kontaminacija, mesni proizvodi i voće i povrće ne pohranjuju se zajedno.
- Hranu treba staviti u hladnjak u zatvorene posude ili pokriti kako bi se spriječili vlaga i neugodni mirisi.

Odjeljak zamrzivača

- Odjeljak za duboko zamrzavanje koristite za dugotrajno skladištenje zamrznute hrane i stvaranje leda.
- Kako biste izvukli maksimum iz odjeljka za zamrzavanje, koristite samo staklene ladice u gornjem i srednjem dijelu. Za donji dio koristite donju košaru.
- Hranu koju ćete tek zamrznuti nemojte stavljati kraj već zamrznute hrane.
- Hranu koju ćete zamrzavati (meso, mljeveno meso, riba itd.) podijelite na manje dijelove tako da ih možete iskoristiti za pojedinačne obroke.
- Nemojte ponovno zamrzavati hranu koju ste već odmrznuli. Ta hrana mogla biti biti opasna po vaše zdravlje jer može uzrokovati trovanje hranom.
- Vruća jela ne stavljajte u odjeljak zamrzivača. Prije stavljanja u zamrzivač potrebno ih je ohladiti. Ako biste u zamrzivač stavili vruća jela, pokvarili biste već prije zamrznutu hranu.
- Kada kupujete zamrznutu hranu, provjerite ako je zamrznuta u odgovarajućim uvjetima i ako ambalaža nije poderana.
- Kada skladištite zamrznutu hranu, uvijek pročitajte uvjete skladištenja navedene na ambalaži. Ako na ambalaži nema nikakvog pojašnjenja, hranu je potrebno konzumirati u što kraćem vremenskom razdoblju.
- Ako su na ambalaži zamrznute hrane vidljivi znakovi vlage, a hrana ima čudan miris, ta hrana vjerojatno nije skladištena u prikladnim uvjetima pa se je pokvarila. Takvu hranu nemojte kupovati!
- Vrijeme skladištenja zamrznute hrane ovisi o ambijentalnoj temperaturi, učestalosti otvaranja i zatvaranja vrata, postavkama termostata, vrsti hrane i vremenu proteklom od datuma kupovine hrane do stavljanja te hrane u zamrzivač. Uvijek se pridržavajte uputa navedenih na ambalaži i nikada nemojte premašiti naznačeno trajanje skladištenja hrane.
- Tijekom dugih razdoblja bez struje ne otvarajte vrata zamrzivača. Tijekom dužih razdoblja bez struje nemojte ponovno zamrzavati hranu, već ju u što kraćem razdoblju konzumirajte.
- Napomena: ako vrata zamrzivača želite otvoriti odmah nakon zatvaranja, nećete ih lako otvoriti. To je sasvim uobičajeno! Nakon što zamrzivač postigne uravnoteženo stanje, vrata će se lako otvoriti.

Važna napomena:

- Zamrznuta hrana, kada je odmrznuta, mora se kuhati isto kao i svježja hrana. Ako se ne kuha nakon odmrzavanja, ona se NIKADA ne smije ponovno zamrzavati.
- Okus nekih začina u kuhanim jelima (anis, bosiljak, potočarka, ocat, birani začini, đumbir, češnjak, luk, senf, timijan, mažuran, crni papar, itd.) se mijenja i pretpostavlja jaki okus kada su jela pohranjena na dugo vrijeme. Prema tome, dodajte samo malu količinu začina ako planirate zamrzavati, ili željenu količinu začina možete dodati kada se hrana odmrzava.
- Razdoblje pohrane hrane ovisi o korištenim masnoćama. Prikladne masnoće su margarin, teleća mast, maslinovo ulje i maslac, dok su neprikladne kikiriki ulje i svinjska mast.
- Hrana u tekućem obliku mora se zamrzavati u plastičnim šalicama, a ostala hrana mora se zamrzavati u plastičnim folijama ili vrećicama.

POGLAVLJE -5: PREOKRETANJE VRATA

Ponovno postavljanje vrata

- To da li ćete moći preokrenuti vrata ovisi o tome koji hladnjak sa zamrzivačem imate.
- Nije moguće tamo gdje su ručke pričvršćene s prednje strane naprave.
- Ako vaš model nema ručke, moguće je preokrenuti vrata, no to mora izvesti ovlašteno osoblje. Molimo, nazovite Sharpov servis.

POGLAVLJE -6: RJEŠAVANJE PROBLEMA

Provjerite upozorenja:

Hladnjak će vas upozoriti ako postoji dio ili dijelovi koji ne funkcioniraju. U tom će slučaju treperiti LED-svjetlo oko gumba i oglasit će se zvučni signal.

VRSTA POGREŠKE	ZNAČENJE	ZAŠTO	ŠTO UČINITI
E01	Upozorenje senzora		Kontaktirajte Sharpovu službu za pomoć korisnicima što prije moguće.
E02	Upozorenje senzora		Kontaktirajte Sharpovu službu za pomoć korisnicima što prije moguće.
E03	Upozorenje senzora		Kontaktirajte Sharpovu službu za pomoć korisnicima što prije moguće.
E06	Upozorenje senzora		Kontaktirajte Sharpovu službu za pomoć korisnicima što prije moguće.
E07	Upozorenje senzora		Kontaktirajte Sharpovu službu za pomoć korisnicima što prije moguće.
E08	Upozorenje o niskom naponu	Napajanje uređaja strujom spustilo se ispod 170 W.	<ul style="list-style-type: none">- To nije kvar uređaja, već ta pogreška pomaže u sprečavanju oštećenja kompresora.- Napon se mora povećati natrag na potrebne razine Ako se ovo upozorenje nastavi, kontaktirajte Sharpovu službu za pomoć korisnicima što prije moguće.
E09	Odjeljak za zamrzavanje nije dovoljno hladan	Može se dogoditi nakon dugotrajnog nestanka struje.	<ol style="list-style-type: none">1. Postavite temperaturu zamrzivača na hladniju vrijednost ili postavite način Super Freeze. To bi trebalo ukloniti kôd pogreške kad se dosegne tražena temperatura. Držite vrata zatvorena kako biste skratili vrijeme potrebno da se dosegne ispravna temperatura.2. Uklonite bilo koje proizvode koji su se odmrznuli tijekom ove pogreške. Proizvodi se mogu upotrijebiti unutar kratkog vremenskog razdoblja.3. Nemojte dodavati bilo kakve svježe namirnice u odjeljak zamrzivača dok nije dosegnuta ispravna temperatura i više nema pogreške. Ako se ovo upozorenje nastavi, kontaktirajte Sharpovu službu za pomoć korisnicima što prije moguće.

VRSTA POGREŠKE	ZNAČENJE	ZAŠTO	ŠTO UČINITI
E10	Odjeljak hladnjaka nije dovoljno hladan.	Može se dogoditi nakon: - Dugotrajnog nestanka struje. - Topla hrana ostavljena je u hladnjaku.	1. Postavite temperaturu zamrzivača na hladniju vrijednost ili postavite način Super Cool. To bi trebalo ukloniti kôd pogreške kad se dosegne tražena temperatura. Držite vrata zatvorena kako biste skratili vrijeme potrebno da se dosegne ispravna temperatura. 2. Ispraznite mjesto u prednjem području rupa zračnog kanala i ne stavljajte hranu blizu senzora. Ako se ovo upozorenje nastavi, kontaktirajte Sharpovu službu za pomoć korisnicima što prije moguće.
E11	Odjeljak hladnjaka prehladan je	Razno	1. Provjerite je li način rada Super Cool aktiviran 2. Smanjite temperaturu odjeljka hladnjaka 3. Provjerite jesu li otvori čisti i jesu li začepljeni Ako se ovo upozorenje nastavi, kontaktirajte Sharpovu službu za pomoć korisnicima što prije moguće.

Ako vaš hladnjak ne radi:

- Da li je došlo do nestanka struje?
- Da li je utikač ispravno umetnut u utičnicu?
- Da li je izgorio osigurač utičnice u koju je umetnut utikač ili je izgorio glavni osigurač?
- Da li je utičnica ispravna? Kako biste to provjerili, ukopčajte hladnjak u utičnicu za koju ste sigurni da radi.

Ako vaš hladnjak ne hladi dovoljno:

- Da li je dobro podešena temperatura?
- Da li se vrata hladnjaka često otvaraju te ostavljaju otvorena dugo vrijeme?
- Da li su vrata hladnjaka ispravno zatvorena?
- Da li ste stavili jelo ili hranu u svoj hladnjak tako da dodiruje stražnji zid vašeg hladnjaka te tako sprječava protok zraka?
- Da li je vaš hladnjak prekomjerno napunjen?
- Da li postoji dostatna udaljenost između vašeg hladnjaka i stražnjeg i bočnih zidova?
- Da li je okolna temperatura unutar raspona određenog u priručniku za rad?

Ako je hrana u vašem hladnjaku previše ohlađena

- Da li je dobro podešena temperatura?
- Da li se nedavno u zamrzivač stavilo puno hrane? Ako je tako, vaš hladnjak može previše hladiti hranu unutar hladnjaka, jer će raditi duže da ohladi tu hranu.

Ako vaš hladnjak radi preglasno:

Kako bi održala postavljena razina hlađenja, kompresor se može aktivirati s vremena na vrijeme. Buka koja dolazi iz vašeg hladnjaka u to vrijeme je normalna, to je zbog te funkcije. Kada se postigne potrebna razina hlađenja, buka će se automatski smanjiti. Ako buka ne prestaje;

- Da li vaša naprava stoji stabilno? Jesu li noge podešene?
- Ima li nečeg iza vašeg hladnjaka?
- Da li police ili jela na policama vibriraju? Iznova postavite police i/ili jela, ako je to slučaj.
- Da li predmeti koji su postavljeni na vaš hladnjak vibriraju?

Normalna buka;

Zvuk pucanja (pucanja leda):

- Tijekom automatskog odmrzavanja.
- Kada se naprava hladi ili zagrijava (zbog širenja materijala naprave).

Kratko pucanje: Čuje se kada prekidači termostata uključuju/isključuju kompresor.

Buka kompresora (normalan zvuk motora): Ta buka znači da kompresor radi normalno. Kompresor može

POGLAVLJE -6: RJEŠAVANJE PROBLEMA

uzrokovati više buke na kratko, kada se aktivira.

Zvuk mjehurića i kapljica: Taj zvuk nastaje zbog protoka hladnjaka u cijevima sustava.

Zvuk protoka vode: Normalan zvuk protoka vode koja teče u spremnik za isparavanje tijekom odmrzavanja. Ti zvukovi mogu se čuti tijekom odmrzavanja.

Zvuk puhanja zraka (normalan zvuk ventilatora): Taj zvuk može se čuti kod No-Frost hladnjaka tijekom normalnog rada sustava zbog cirkulacije zraka.

Ako se unutar hladnjaka nagomilava vlaga;

- Da li je hrana ispravno pakirana? Jesu li spremnici dobro osušeni prije stavljanja u hladnjak?
- Da li se vrata hladnjaka vrlo često otvaraju? Kada se vrata otvore, vlaga iz zraka u sobi ulazi u hladnjak. Osobito kada je stupanj vlage u sobi previsok, što češće se vrata otvaraju, to će brže doći do nagomilavanja vlage.
- Normalno je da se na stražnjem zidu stvaraju kapljice vode nakon automatskog procesa odmrzavanja. (kod statičkih modela)

Ako se vrata ne otvaraju i zatvaraju ispravno;

- Da li paketi s hranom sprječavaju zatvaranje vrata?
- Jesu li vrata, police i ladice postavljeni ispravno?
- Jesu li brtve vrata slomljene ili istrošene?
- Da li vaš hladnjak stoji na ravnoj površini?

Ako su rubovi okvira hladnjaka s kojima zglob vrata dolazi u kontakt topli;

Osobito ljeti (vrućine), površine koje zglob dodiruje mogu postati toplije tijekom rada kompresora, to je normalno.

VAŽNE NAPOMENE:

- Termalni osigurač za zaštitu kompresora će prestati raditi nakon nenadanog nestanka struje ili nakon iskopčavanja naprave, jer plin u sustavu hlađenja nije stabiliziran. To je dosta normalno i hladnjak će se ponovno pokrenuti nakon 4 ili 5 minuta.
- Jedinica hlađenja vašeg hladnjaka je skrivena u stražnjem zidu. Prema tome, kapljice vode ili led se mogu pojaviti na stražnjoj površini vašeg hladnjaka zbog rada kompresora u određenim intervalima. To je normalno. Nema potrebe izvoditi radnju odmrzavanja, osim ako je količina leda prekomjerna.
- Ako svoj hladnjak nećete koristiti duže vrijeme (npr. zbog ljetnih praznika), iskopčajte ga. Očistite svoj hladnjak u skladu s Dijelom 4 i ostavite vrata otvorenima kako biste spriječili vlagu i miris.
- Naprava koju ste kupili dizajnirana je za upotrebu u kućanstvu te se može koristiti samo u domaćinstvu te za naznačenu svrhu. Nije prikladna za komercijalnu ili zajedničku upotrebu. Ako potrošač napravu koristi na način koji nije u skladu s tim značajakama, naglašavamo da proizvođač i trgovac neće biti odgovorni za bilo kakve popravke i kvarove unutar jamstvenog razdoblja.
- Ako problem ne nestaje nakon što ste slijedili upute iznad, molimo da se posavjetujete s ovlaštenim servisom.

POGLAVLJE -7: SAVJETI ZA UŠTEDU ENERGIJE

1. Uvijek ostavite da se hrana ohladi prije pohrane u napravu.
2. Hranu odmrzavajte u odjeljku hladnjaka, tako ćete uštediti energiju.
3. Navedena potrošnja energije odnosi se na uređaj bez ladica uz maksimalno opterećenje zamrzivača.
4. Da biste uštedjeli energiju, nemojte upotrebljavati prostor između granice opterećenja i vrata, uz liniju ograničenja opterećenja. Linija ograničenja opterećenja također se upotrebljava u deklaraciji o potrošnji energije.

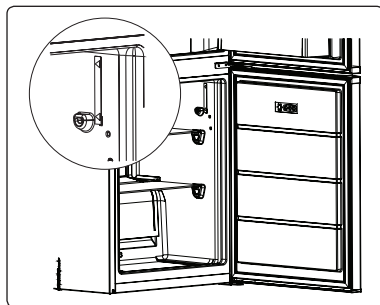

POGLAVLJE -8: TEHNIČKI PODACI

Tehničke informacije nalaze se na tipskoj pločici s unutarnje strane uređaja i na energetske naljepnici. QR kod na energetske naljepnici isporučenoj s uređajem pruža internetsku vezu do podataka koji se odnose na performanse uređaja u bazi podataka EU EPREL.

Zadržite energetske naljepnicu za referencu zajedno s korisničkim priručnikom i svim ostalim dokumentima koji se isporučuju s ovim uređajem.

Isto se informacije mogu naći u EPREL-u putem veze <https://eprel.ec.europa.eu> te naziv modela i broj proizvoda koji se nalaze na tipskoj pločici uređaja.

Posjetite www.theenergylabel.eu za detaljne informacije o energetske naljepnici.

POGLAVLJE -9: KORISNIČKE USLUGE I SERVIS

Uvijek koristite jedino originalne pričuvne dijelove.

Kada kontaktirate naš ovlaštenu servisni centar, provjerite imate li na raspolaganju sljedeće podatke: Model, PNC, Serijski broj. Podaci se mogu naći na tipskoj pločici.

Posjetite našu web stranicu da:
www.sharphomeappliances.com

Sadržaj

DEO -1: OPŠTA UPOZORENJA	53
DEO -2: DELOVI UREĐAJA I ODELJCI	57
DEO -3: INFORMACIJE O KORIŠĆENJU	58
DEO -4: STAVLJANJE HRANE.....	64
DEO -5: PROMENA POLOŽAJA VRATA.....	65
DEO -6: STA UCINITI PRE NEGO STO POZOVETE SERVIS	65
DEO -7: SAVETI ZA UŠTEDU ENERGIJE	68
DEO -8: TEHNIČKI PODACI	68
DEO -9: BRIGA O POTROŠAČIMA I SERVIS	68

Vaš zamrzivač frižidera je u skladu sa trenutnim bezbednosnim zahtevima. Nepravilno korišćenje može da dovede do lične povrede i štete nad imovinom. Da bi se izbegao rizik od štete, pažljivo pročitajte ovo uputstvo pre prve upotrebe svog zamrzivača frižidera. On sadrži važne bezbednosne informacije u vezi instalacije, bezbednosti, korišćenja i održavanja vašeg zamrzivača frižidera. Zadržite ovo uputstvo zarad buduće upotrebe.





POŽAR

Upozorenje; rizik od požara / zapaljivih materijala

DEO -1: OPŠTA UPOZORENJA

 **UPOZORENJE:** Nemojte da blokirate otvore za ventilaciju na kućištu ili strukturi uređaja.

 **UPOZORENJE:** Nemojte koristiti mehaničke uređaje ili druga sredstva za ubrzavanje odmrzavanja, osim onih koje preporučuje proizvođač.

 **UPOZORENJE:** Nemojte koristiti električne aparate unutar prostora za smeštaj hrane, osim ako se ne radi o aparatima čiju upotrebu preporučuje proizvođač.

 **UPOZORENJE:** Nemojte da oštetite kruženje sredstva za hlađenje.

 **UPOZORENJE:** Prilikom pozicioniranja uređaja postarajte se da kabl za napajanje ne bude zaglavljen ili oštećen.

 **UPOZORENJE:** Nemojte da postavljate više prenosivih strujnih utičnica ili prenosivih jedinica napajanja na zadnjoj strani uređaja.

 **UPOZORENJE:** Da biste izbegli opasnost usled nestabilnosti uređaja, on se mora fiksirati u skladu sa uputstvima.

 Ako vaš uređaj koristi R600a kao gas za hlađenje – ovu informaciju možete da saznate sa etikete na hladnjaku - treba da budete obazrivi za vreme prenosa i montaže da biste sprečili oštećenje elemenata hladnjaka na vašem uređaju. Iako je R600a jedan ekološki prihvatljiv i prirodan gas. Pošto je eksplozivan, u slučaju curenja usled oštećenja na elementima hladnjaka, premestite vaš frižider dalje od otvorenog plamena ili izvora toplote i provetrite prostoriju gde je uređaj smešten na nekoliko minuta.

* Dok prenosite i smeštate frižider, nemojte oštetiti kruženje gasa za hlađenje.

* Nemojte da skladištite eksplozivne supstance kao što su konzerve aerosola sa zapaljivim gorivom u ovaj uređaj.

* Ovaj uređaj je namenjen za korišćenje u domaćinstvu i za slične primene kao što su:

- kuhinje u radnjama, kancelarijama i drugom radnom

DEO -1: OPŠTA UPOZORENJA

okruženju

- farme i goste u hotelima, motelima i drugim rezidencijalnim objektima
 - u pansionima za noćenje sa doručkom
 - za katering i slične primene koje nisu povezane sa maloprodajom.
- * Ako se utičnica ne poklapa sa utikačem frižidera, proizvođač, servisno osoblje ili slično kvalifikovane osobe treba da zamene utikač da bi se izbegla opasnost.
- * Posebni uzemljeni utikač je povezan sa kablom za napajanje vašeg frižidera. Ovaj utikač treba da se koristi sa posebno uzemljenom utičnicom snage 16 ampera. Ako nema takve utičnice u vašem stanu, angažujte kvalifikovanog tehničara da je instalira.
- * Ovaj uređaj mogu da koriste deca starosti 8 godina i više kao i osobe sa smanjenim fizičkim, senzornim ili mentalnim sposobnostima ili nedostatkom iskustva ili znanja ako su pod nadzorom ili su poučene po pitanju korišćenja uređaja na bezbedan način i razumeju opasnost. Deca ne smeju da se igraju ovim uređajem. Čišćenje i održavanje ne smeju da sprovode deca bez nadzora.
- * Deci uzrasta od 3 do 8 godina je dozvoljeno da pune i prazne rashladne uređaje. Od dece se ne očekuje da obavljaju čišćenje ili održavanje uređaja, od vrlo male dece (od 0 do 3 godine) se ne očekuje da koriste uređaje, od male dece (od 3-8 godina) se ne očekuje da koriste uređaje na bezbedan način, osim ako su pod stalnim nadzorom, starija deca (8-14 godina) i ranjiva lica mogu bezbedno da koriste aparate nakon što im je dat odgovarajući nadzor ili instrukcija u vezi sa upotrebom aparata. Od vrlo ranjiva lica se ne očekuje da koriste uređaje na siguran način osim ako im nije dat odgovarajući nadzor.
- * Ako je kabl za napajanje oštećen, proizvođač, servisno osoblje ili slično kvalifikovane osobe treba da ga zamene da bi se izbegla opasnost.

DEO -1: OPŠTA UPOZORENJA

- * Ovaj uređaj nije namenjen za upotrebu na nadmorskim visinama većim od 2000 m.

Da biste izbegli kontaminaciju hrane, molimo pridržavati se sledećih uputstava:

- * Otvaranje vrata na duži period može prouzrokovati značajno povećanje temperature u odeljcima uređaja.
- * Redovno čistite površine koje mogu doći u dodir sa hranom i pristupačnim sistemima za odvodnjavanje.
- * Sirovo meso i ribu čuvajte u odgovarajuće sudove u frižideru, tako da ne budu u kontaktu sa ili da ne kapaju na drugu hranu.
- * Odeljci sa zamrznutom hranom sa dve zvezdice pogodni su za skladištenje zamrznute hrane, skladištenje ili pravljenje sladoleda i pravljenje kocki leda.
- * Odeljci sa jednim, dva i tri zvezdice nisu pogodni za zamrzavanje sveže hrane.
- * Ako je rashladni uređaj ostavljen prazan dulje vrijeme, isključite ga, odmrznite, očistite, osušite i ostavite vrata otvorena kako bi se spriječilo stvaranje plijesni unutar uređaja.

DEO -1: OPŠTA UPOZORENJA

Uputstvo za sigurnu upotrebu

- Ne upotrebljavati mehanicke alate ili druga sredstva da bi ubrzali proces odleđivanja.
- Ne upotrebljavati elektricne uređaje u prostoru za smestanje hrane.
- Stari zamrzivaci I frizideri sadrže izolacione gasove i sredstva za hladenje koji moraju biti propisno odloženi. Odlaganje ovih uređaja treba poveriti ustanovama koje su odgovorne i kompetentne za to. Ukoliko Vam nesto nije jasno pozovite najblizi servis.

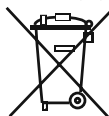

Simbol na proizvodu ili na njegovoj ambalaži označava, da se sa tim proizvodom ne sme postupati kao sa otpadom iz domaćinstva. Umesto toga, proizvod treba predati odgovarajućim sabirnim centrima za reciklažu elektronskih i elektricnih aparata. Ispravnim odvoženjem ovog proizvoda sprečićete potencijalne negativne posledice na životnu sredinu I zdravlje ljudi, koji bi inače mogli biti ugroženi neodgovarajućim rukovanjem otpadom ovog proizvoda.

Za dobijanje detaljnih informacija o tretmanu, odbacivanju I ponovnom korišćenju ovog proizvoda, stupite u kontakt sa prikladnim lokalnim ustanovama, službom za sakupljanje kućnog otpada ili sa prodavnicom u kojoj ste kupili ovaj proizvod.

Vazne napomene:

Molimo procitajte ovo uputstvo pre nego sto instalirate i ukljucite uređaj. Proizvodac ne snosi odgovornost ukoliko uređaj nije instaliran i upotrebljen kao sto je navedeno u ovom uputstvu.

Preporuke



- Ne upotrebljavati ispravljače koji mogu da izazovu pregrevanje i požar na uređaju.
- Ne koristiti stare, deformisane elektricne kablove.
- Nemojte da koristite adapter za utičač.
- Ne savijajte i ne guzvajte kablove.
- Ne dozvoljavajte deci da igraju sa uređajem ili da sede na vratima uređaja.
- Ne upotrebljavati oštre predmete za skodanje leda sa zidova uređaja; oni mogu da ostete kondenzator i da naprave kvarove koje je nemoguće popraviti.
- Ne priključujte uređaj na mrežu mokrim rukama.
- Ne ostavljajte posude napunjene tecnostima, posebno gasovima u zamrzivacu jer bi mogle da popucaju.
- Flase koje sadrže tecnosti sa visokim sadržajem alkohola moraju biti dobro zatvorene i postavljene ispravno.
- Ne dodirujte hladne površine mokrim rukama jer može doći do povreda.
- Nemojte jesti led koji je izvađen iz zamrzivaca.

Instaliranje I postanje uređaja u rad

- Uređaj radi pri naponu od 220-240 V ili 200-230 V i 50 Hz.
- U slucaju da Vam treba pomoc pri instaliranju I ukljucivanju uređaja pozovite servis.
- Pre nego sto priključite uređaj na mrežu podesite da napon na uređaju bude jednak naponu mreže.
- Za priključivanje uređaja na mrežu koristite uticnice sa uzemljenjem. Ako nemaju uzemljenje ili ne odgovaraju, savetujemo da pozovete servis.
- Uticnica bi trebalo da bude dostupna nakon pravilnog postavljanja uređaja.
- Proizvodac nije odgovoran za ostecenja koja nastanu kao posledica nepravilnog uzemljenja.
- Ne postavljati uređaj direktno na suncevu svetlost.
- Ne držati uređaj na otvorenom I ne izlagati ga uticaju vlage.
- Razdaljina od najmanje 150 mm je neophodna od vrha vašeg uređaja. Nemojte ništa da stavljate na vrh svog uređaja.
- Uređaj postaviti daleko od izvora toplote i u prostoriju koja se dobro provetrava. Uređaj treba da bude udaljen najmanje 50 cm od radijatora, peći na gas ili ugali i 5 cm od elektricnih peći.
- Ne postavljajte teske predmete na uređaj.
- Ako je uređaj postavljen pored drugog zamrzivaca ili frizidera minimalno rastojanje izmedu njih treba da bude 2 cm da nebi doslo do kondenzacije.
- Ne stavljajte vrele posude ili hranu na uređaj jer se može osetiti gornja ploca.
- Postavite plasticne stitnike na kondenzator uređaja da bi obezbedili bolji rad uređaja.
- Uređaj mora biti postavljen na ravnu podlogu. Upotrebite dve prednje nozice za podesavanje da nivelisete uređaj.
- Spoljasnost uređaja I ladice trebalo bi čistiti rastvorom vode i tecnog sapuna; unutrašnjost uređaja sa sodom bikarbonom rastvorenom u mlakoj vodi.
- Postavite plastiku za prilagođavanje odstojanja (deo sa crnim lopaticama na pozadini) okretanjem ga za 90°, kako bi se sprečila kondenzacija dodirom u zid.
- Frizider treba da se postavi uz zid na razdaljini koja ne premašuje 75 mm.

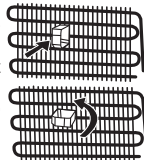

Sta treba uciniti pre ukljucenja



- Sacekajte 3 sata posle prikljucenja na mrežu da se uverite u ispravnost uređaja.
- Prilikom prvog ukljucenja uređaja može se pojaviti neprijatan miris. Taj miris nestaje kada uređaj pocinje da hladi.

DEO -1: OPŠTA UPOZORENJA

Informacije o tehnologiji hlađenja nove generacije

Frizideri sa tehnologijom hlađenja nove generacije poseduju drugačiji operativni sistem od statičnih frizidera. Kod standardnih frizidera vlažni vazduh koji uđe u frizider i isparavanje tečnosti iz hrane akumuliraju formiranje mraza u odeljku zamrzivača. Da bi se ovaj mraz otopio, tj. da bi se odmrazio, frizider mora da se isključi. Tokom perioda isključivanja, da bi hrana ostala hladna, korisnik mora da iznese hranu iz frizidera i korisnik mora da očisti led tokom tog perioda.

Kod frizidera sa tehnologijom hlađenja nove generacije situacija u odeljku zamrzivača je potpuno drugačija. Zahvaljujući pomoćnom ventilatoru hladan i suv vazduh se izduvava kroz mnogo tačaka u odeljak zamrzivača. Kao rezultat homogenog izduvavanja vazduha, čak i u prostor između policica, hrana ostaje zaleđena ujednačeno i ispravno. S druge strane, neće doći do formiranja mraza.

U odeljku frizidera postojaće gotovo ista konfiguracija kao u odeljku zamrzivača. Vazduh, koji se generiše korišćenjem ventilatora, koji je smešten na vrhu odeljka frizidera, hladi se dok prolazi kroz prazan prostor iza kanala za vazduh. Istovremeno se vazduh izduvava kroz otvore na kanalu za vazduh tako da se proces hlađenja uspešno obavlja u odeljku frizidera. Otvori na kanalu za vazduh projektovani su tako da raspodela vazduha postane homogena u ovom odeljku.

Kako nema prolaska vazduha između odeljka zamrzivača i frizidera, neće doći do mešanja neprijatnih mirisa.

Kao rezultat toga, vaš frizider sa tehnologijom hlađenja nove generacije, pruža vam jednostavnu upotrebu zajedno sa pozamašnjim kapacitetom i estetskim izgledom.

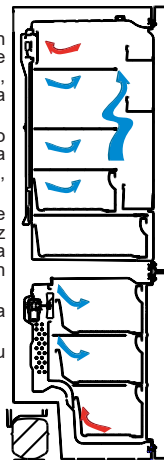

DEO -2: DELOVI UREĐAJA I ODELJCI

Ovaj aparat nije predviđen za upotrebu kao ugrađeni uređaj.

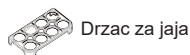
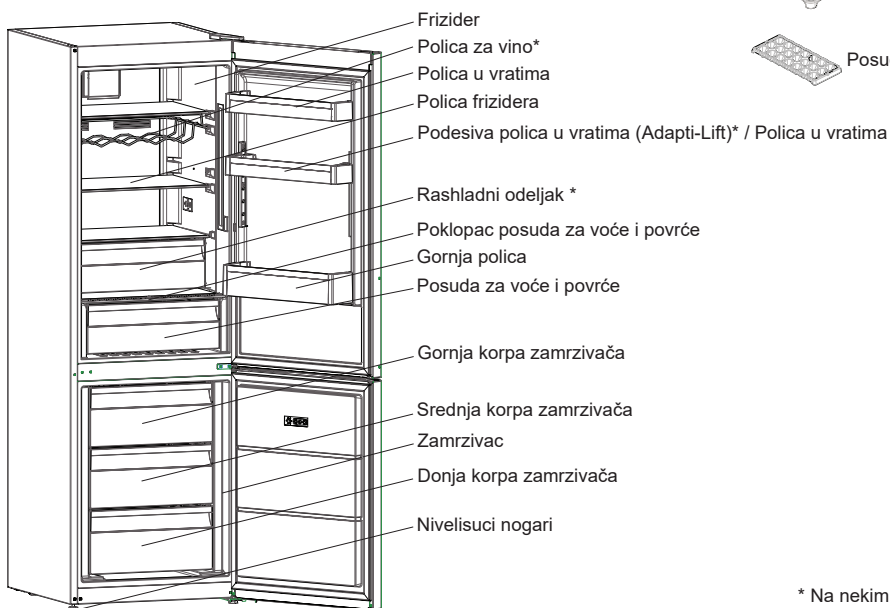

* Na nekim modelima

Ova prezentacija je samo za informaciju o delovima aparata. Delovi mogu da budu različiti zavisno o modelu aparata.

Odeljak za svežu hranu (Frizider): Najefikasnija upotreba energije se obezbeđuje u konfiguraciji sa fiokama u donjem delu uređaja, i ravnomerno postavljenim policama, položaj korpi za vrata ne utiče na potrošnju energije.

Odeljak zamrzivača (Zamrzivač): Najefikasnija potrošnja energije osigurana je u konfiguraciji sa fiokama i korpama u položaju zaliha.

DEO -3: INFORMACIJE O KORIŠĆENJU

Ekran i kontrolna tabla

Upotreba kontrolne table

1. Podešavanja temperature zamrzivača.
2. Indikator režima za super zamrzavanje
3. Podešavanja temperature frižidera
4. Indikator režima super hlađenja
5. Indikator režima rada na odmoru
6. Indikator ekonomičnog režima
7. Indikator alarma
8. Indikator režima zaključavanja zbog dece
9. Birač ekrana
10. Smanjenje vrednosti
11. Povećanje vrednosti
12. Birač režima
13. Birač zaključavanja zbog dece

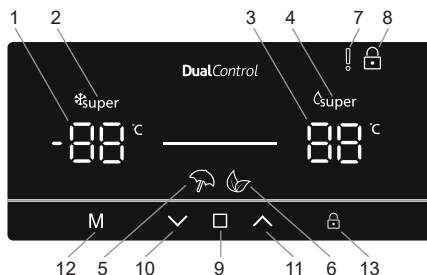

Rukovanje frižiderom Rukovanje frižiderom – zamrzivačem

Osvetljenje (ako je dostupno)



Kada se proizvod prvi put priključi, unutrašnja svetla mogu se uključiti minut kasnije zbog početnih testova.

Režim za super zamrzavanje

Namena

- Zamrzavanje velike količine hrane koja ne može da stane na policu za brzo zamrzavanje.
- Zamrzavanje pripremljene hrane.
- Brzo zamrzavanje sveže hrane sa ciljem očuvanja svežine.

Kako se koristi

- Pritisnite ikonicu  (br. 9 na dijagramu kontrolne table), dok se ne izabere „Podešavanje temperature zamrzivača“ (br. 1).
- Kada se izabere podešavanje temperature zamrzivača, vrednost temperature će trepereti.
- Pritiskajte ikonicu  (br. 10) uzastopno dok se ne pojavi

„Logotip super zamrzavanja“  u gornjem levom uglu (br. 2)

- Kada se podese režim super zamrzavanja, mašina će se oglasiti zvučnim signalom za potvrdu da je režim uključen.
- Nakon zvučnog signala prvobitna temperatura zamrzivača će se pojaviti na ekranu.
- Režim se može otkazati ponavljanjem gorenavedenih uputstava od početka.

U toku ovog režima:

- Možete da podešavate temperaturu odeljak frižidera, to neće uticati na režim super zamrzavanja.
- Ekonomični režim i režim za odmor ne mogu da se izaberu dok je režim super zamrzavanja aktivan.

Režim super hlađenja

Namena



- Za hlađenje i skladištenje velike količine hrane u odeljku frižidera.
- Za brzo hlađenje pića.

Kako se koristi

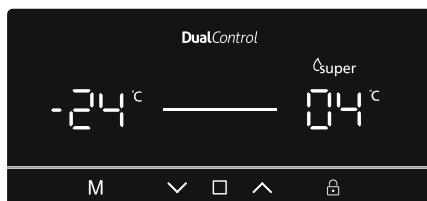
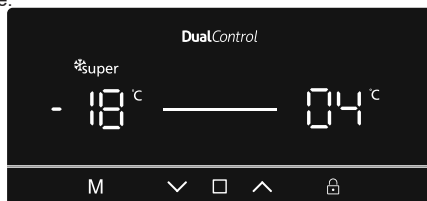
- Pritisnite ikonicu  (br. 9 na dijagramu kontrolne table), dok se ne izabere „Podešavanje temperature frižidera“ (br. 1).
- Kada se izabere podešavanje temperature frižidera, vrednost temperature će trepereti.



DEO -3: INFORMACIJE O KORIŠĆENJU

- Pritiskajte ikonicu  (br. 10) uzastopno dok se ne pojavi „Logotip super hlađenja”  u gornjem desnom uglu (br. 4)
- Kada se podesi režim super hlađenja, mašina će se oglasiti zvučnim signalom za potvrdu da je režim uključen.
- Nakon zvučnog signala poslednja temperatura zamrzivača će se pojaviti na ekranu.
- Režim se može otkazati ponavljanjem gorenavedenih uputstava od početka.

U toku ovog režima:



- Temperatura odeljka zamrzivača se može podesiti, to neće uticati na režim super hlađenja.
- Ekonomični režim i režim za odmor ne mogu da se izaberu dok je režim super hlađenja aktivan.

Ekonomični režim

Namena

Ušteda energije. Tokom perioda ređe upotrebe (otvaranje vrata) ili odsustva, kao u slučaju odmora, ekonomični program može da obezbedi optimalnu temperaturu uz uštedu energije.

Kako se koristi

- Pritisnite ikonicu  (br. 12 na dijagramu kontrolne table), dok se ne  pojavi ikonica „Ekonomični režim” (br. 6).
- Kada se podesi ekonomični režim, mašina će se oglasiti zvučnim signalom za potvrdu da je režim uključen.
- Nakon zvučnog signala u sklopu podešavanja temperature frižidera i zamrzivača (br. 1 i br. 3) pojaviće se oznaka „E”.
- Ekonomični režim se može otkazati pritiskom ikonice  (br. 12).

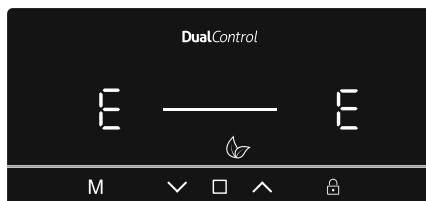

U toku ovog režima:



- Temperature zamrzivača i frižidera se mogu podešavati; međutim, podešavanje se neće obaviti dok se ne otkáže ekonomični režim. Kada se otkáže ekonomični režim, aktiviraće se izabrane vrednosti podešavanja i temperatura/-e će biti podešena/-e.
- Režimi super hlađenja ili super zamrzavanja se mogu izabrati; međutim, biranjem bilo kog od ovih režima momentalno se otkazuje ekonomični režim.
- Režim za odmor se može izabrati tek nakon otkazivanja ekonomičnog režima.

Režim za odmor

Namena

Režim za odmor namenjen je upotrebi ako se uređaj ne koristi duži period. Tokom aktivnog režima za odmor samo odeljak zamrzivača ostaje aktivan.

Kako se koristi

- Pritisnite ikonicu  (br. 12 na dijagramu kontrolne table), dok se ne  pojavi ikonica „Režim za odmor” (br. 5).
- Kada se podesi režim za odmor, mašina će se oglasiti zvučnim signalom za potvrdu da je režim uključen.
- Nakon zvučnog signala frižider će prikazati „-”, a zamrzivač će prikazati podešenu temperaturu od -18 °C.
- Režim za odmor se može otkazati pritiskom ikonice  (br. 12).

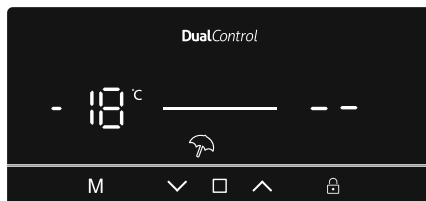

U toku ovog režima:

- Temperature zamrzivača i frižidera se mogu podešavati; međutim, podešavanje se neće obaviti dok se ne otkáže režim za odmor. Kada se otkáže režim za odmor, aktiviraće se izabrane vrednosti podešavanja i temperatura/-e će biti podešena/-e.
- Režimi super hlađenja ili super zamrzavanja se mogu izabrati; međutim, biranjem bilo kog od ovih režima momentalno se otkazuje režim za odmor.
- Ekonomični režim se može izabrati tek nakon otkazivanja režima za odmor.

DEO -3: INFORMACIJE O KORIŠĆENJU

Režim hlađenja pića

Namena

Ovaj režim se koristi za hlađenje pića tokom podesivog vremenskog okvira.

Kako se koristi

- Pritisnite ikonice **M** (br. 12) i **□** (br. 9) istovremeno pet sekundi.
- Indikator podešene niže temperature počće da prikazuje vrednost „05“. Ova vrednost će trepereti na ekranu
- Korisnici mogu da pritisnu dugme **▼** ili **▲** za podešavanje vremenskog perioda (05, 10, 15, 20, 25 ili 30 minuta)
- Kada izaberete vreme, brojevi će treptati 3 puta na ekranu i aktiviraće se zvučni signal. Ako korisnik ne pritisne nijedno dugme 2 sekunde, vreme će se podesiti.
- Mašina će zatim podesiti vremen, a preostalo vreme će biti prikazano na ekranu
- Kada istekne ukupno vreme, oglasiće se alarm
- Režim hlađenja pića se može otkazati sledećim pritiskom ikonice **M** (br. 12) i **□** (br. 9) istovremeno pet sekundi.

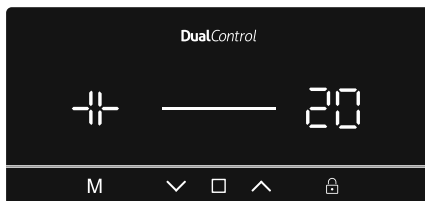

U toku ovog režima:

- Kada su aktivni režimi hlađenja pića i zaključavanja zbog dece, režim zaključavanja zbog dece se mora otkazati da bi se zaustavilo oglašavanje alarma
- U toku korišćenja ovog režima, morate redovno da proveravate temperaturu flaša. Kada su flaše dovoljno hladne, potrebno je da ih izvadite iz uređaja.
- Flaše mogu da eksplodiraju ako ostanu u uređaju predugo dok je aktivan režim hlađenja pića.

Režim čuvara ekrana

Namena

Ovaj režim štedi energiju isključivanjem svih sijalica kontrolne table kada panel ostane neaktivan.

Kako se koristi

- Režim čuvara ekrana se automatski aktivira nakon 30 sekundi.
- Ako pritisnete bilo koji taster dok je svetlo kontrolne table isključeno, aktuelna podešavanja mašine će se ponovo prikazati na ekranu da biste mogli da unosite izmene po želji.
- Ako ne otkazete režim čuvara ekrana ili ne pritisnete nijedan taster 30 sekundi, kontrolna tabla će ostati isključena.

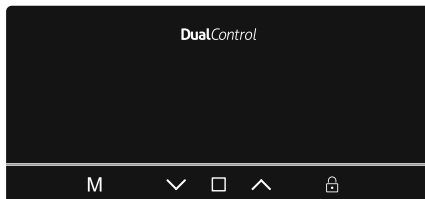

Za deaktiviranje režima čuvara ekrana

- Da biste otkazali režim čuvara ekrana, prvo je potrebno da pritisnete bilo koji taster da biste aktivirali tastere i zatim pritisnite i držite dugme za režim ponovo „**M**“ (br. 12) 3 sekunde.
- Da biste ponovno aktivirali režim čuvara ekrana, pritisnite i držite dugme za režim „**M**“ (br. 12) 3 sekunde.

DEO -3: INFORMACIJE O KORIŠĆENJU

Funkcija zaključavanja zbog dece

Namena

Zaključavanje zbog dece se može aktivirati sa ciljem sprečavanja unošenja svih slučajnih i nenamernih izmena u podešavanja uređaja.

Aktiviranje zaključavanja zbog dece

Pritisnite i držite dugme za zaključavanje zbog dece  (br. 13) 5 sekundi.

Otkazivanje zaključavanja zbog dece

Pritisnite dugme za zaključavanje zbog dece  (br. 13) 5 sekundi.

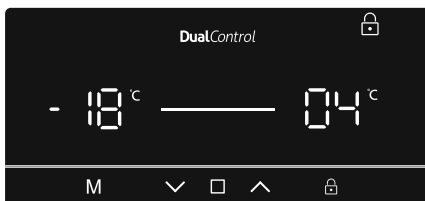



Funkcija alarma za otvorena vrata

Kada se ostave otvorena vrata frižidera ili duže od 2 minuta, aktiviraće se zvučni signal uređaja.



Podešavanja temperature

Podešavanja temperature zamrzivača

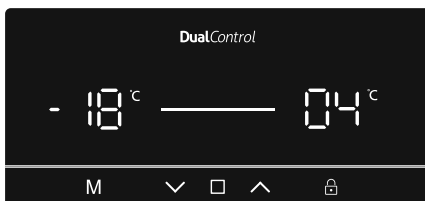
- Pritisnite ikonicu  (br. 9 na dijagramu kontrolne table), dok se ne izabere „Podešavanje temperature zamrzivača” (br. 1).
- Kada se izabere podešavanje temperature zamrzivača, vrednost temperature će trepereti.
- Korisnici zatim mogu da koriste strelicu nagore ili nadole ( / ) da podese temperaturu (-16, -18, -20, -22, -24 °C i režim super zamrzavanja).
- Ako se aktivira režim super zamrzavanja ili ekonomični režim, temperatura se neće izmeniti dok se režim ne otkaže.



Podešavanja temperature frižidera

- Pritisnite ikonicu  (br. 9 na dijagramu kontrolne table), dok se ne izabere „Podešavanje temperature frižidera” (br. 1).
- Kada se izabere podešavanje temperature frižidera, vrednost temperature će trepereti.
- Korisnici zatim mogu da koriste strelicu nagore ili nadole ( / ) da podese temperaturu (8, 6, 5, 4, 2 °C i režim super hlađenja).
- Ako se aktivira režim super zamrzavanja ili ekonomični režim, temperatura se neće izmeniti dok se režim ne otkaže.

Upozorenja za postavke temperature

- Ne preporučuje se da frižider radi u okolinama hladnijim od 10°C zbog efikasnosti.
- Postavke termostata moraju se postaviti uzimajući u obzir frekvencija otvaranje vrata, količina hrane u okolini gde se frižider nalazi.
- Vaš frižider mora raditi i do 24 h bez prekida nakon uključanja u struju kako bi se kompletno ohladio. Ne otvarati vrata mnogo često i ne postavljati mnogo hrane tokom ovog perioda.
- Uređaj ima zaštitnu funkciju od 5 minuta koja sprečava oštećenja kompresora frižidera, kada se uključuje i isključuje utikač ili kada ima prekid struje. Uređaj počinje normalnim radom nakon 5 minuta.
- Vaš frižider je namenjen radu na intervalima sobnih temperatura naznačene u standardima, u skladu sa klasom klime navedenoj na informacionoj oznaci. Ne preporučuje se da frižider radi u okolinama koje nisu u napisanim intervalima, zbog efikasnost hlađenja.
- Ova oprema je dizajnirana za upotrebu kod temperaturu okoline od 16°C - 38°C.

Klasa klime i značenje:

T (tropska): Ovaj rashladni uređaj predviđen je za upotrebu na sobnoj temperaturi koja varira od 16 °C do 43 °C.

ST (suptropska): Ovaj rashladni uređaj predviđen je za upotrebu na sobnoj temperaturi koja varira od 16 °C do 38 °C.

N (umerena): Ovaj rashladni uređaj predviđen je za upotrebu na sobnoj temperaturi koja varira od 16 °C do 32 °C.

SN (proširena umerena): Ovaj rashladni uređaj predviđen je za upotrebu na sobnoj temperaturi koja varira od 10 °C do 32 °C.

DEO -3: INFORMACIJE O KORIŠĆENJU

Važna uputstva za postavljanje

Ovaj uređaj je projektovan za rad u teškim klimatskim uslovima i pokreće ga tehnologija „Freezer Shield” koja obezbeđuje da se zamrznuta hrana u zamrzivaču ne odmrzne čak i ako ambijentalna temperatura spadne čak do -15 °C. Stoga možete da postavite svoj uređaj u prostoriji bez grejanja, a da pritom ne morate da brinete o tome da li će se zamrznuta hrana u zamrzivaču pokvariti. Kada se ambijentalna temperatura vrati na normalnu vrednost, možete da nastavite da koristite uređaj na standardan način.

Indikator temperature

Kako bismo vam pomogli da bolje podesite svoj frižider, opremili smo ga sa indikatorom temperature koji se nalazi u najhladnijem području.

Da biste bolje čuvali hranu u svom frižideru, naročito u najhladnijem području, postarajte se da se „OK” poruka pojavi na indikatoru temperature. Ako se „OK” ne pojavi, to znači da podešavanje temperature nije pravilno izvršeno.

Pošto se „OK” pojavljuje u crnoj boji, biće teško videti ovu indikaciju ako je indikator temperature slabo osvetljen. Da biste pravilno videli ovu indikaciju, treba da postoji dovoljno svetla.

Svaki put kada se podešavanje temperature aparata promeni, sačekajte stabilizaciju temperature unutar aparata pre nego što nastavite, ako je potrebno, sa novim podešavanjem temperature. Molimo vas da promenite poziciju podešavanja temperature aparata progresivno i da sačekate najmanje 12 sati pre nego što započnete novu proveru i potencijalnu promenu.

NAPOMENA: Nakon ponovljenih otvaranja (ili produženih otvaranja) vrata ili nakon stavljanja sveže hrane u aparat, normalno je da se „OK” indikator ne pojavi na indikatoru podešavanja temperature. Ako postoji abnormalni kristali od leda koji su se sakupili (donji zid aparata) na odeljku isparivača frižidera (prenatran aparat, visoka temperatura u sobi, česta otvaranja vrata), podesite uređaj za podešavanje temperature na manju poziciju dok se periodi isključenja kompresora opet ne vrate.

Stavljanje hrane u najhladnije područje frižidera



Vaša hrana će se bolje čuvati ako je stavite u najodgovarajuće područje za hlađenje. Najhladnije područje je baš iznad donjeg odeljka.

Sledeći simbol označava najhladnije područje vašeg frižidera.

Da bi postojala niska temperatura u ovom području, postarajte se da se polica nalazi pri istom nivou kao ovaj simbol, kao što je prikazano na slici.

Gornja granica najhladnijeg područja je navedena od strane niže strane nalepnice (glava strelice). Najhladnije područje gornje police mora da bude pri istom nivou sa glavom strelice. Najhladnije područje je ispod ovog nivoa.

Pošto ove police mogu da se uklone, postarajte se da uvek budu pri istom nivou sa ovim ograničenjima zone opisanim na nalepnici kako biste garantovali temperature u ovoj području.

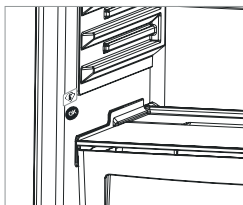

Dodaci

Kutija zamrzivača

Kutija zamrzivača omogućava redovnije održavanje hrane.

Uklanjanje kutije zamrzivača;

- Povucite kutiju prema van koliko god je to moguće
- Povucite prednji deo prema gore i prema van.

! Uradite radnju obrnutim redosledom da ponovo stavite klizeći odeljak.

Napomena: Uvek držite ručicu kutije dok uklanjate kutiju.

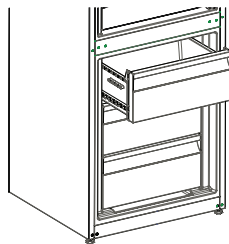

Posuda za led

- Napunite posudu za led sa vodom i ostavite je u zamrzivac
- Nakon zamrzavanja vode uvijte posudu kao na slici i dobićete ledene kocke.

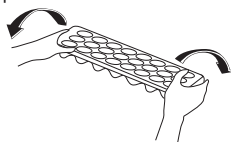
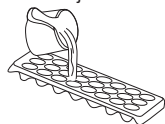

DEO -3: INFORMACIJE O KORIŠĆENJU

Zero Degree Zone (Kod nekih modela)

Držanje hrane u rashladnom odeljku umesto u odeljku zamrzivača ili frižidera omogućava hrani da duže zadrži svežinu i aromu, čuvajući njen svež izgled. Kada rashladni poslužavnik postane prljav, uklonite ga i operite vodom.

(Voda se zamrzava na 0 °C, ali hrana koja sadrži soli ili šećer zamrzava na nižoj temperaturi)

Obično ljudi koriste rashladni odeljak za sirovu ribu, lagano ukiseljenu hranu, pirinač itd...

Nemojte stavljati hranu koju želite zamrznuti ili poslužavnik za led da biste pravili led.

Uklanjanje rashladne police

- Povucite rashladnu policu ka sebi dok klizi niz šine.
- Povucite rashladnu policu nagore sa šina da biste je uklonili.

Nakon što se policica za hlađenje uklonila, ona može da drži maksimalno 16 kg stvari.

Funkcija kontrole vlažnosti (Kod nekih modela)

Kada je funkcija kontrole vlažnosti u zatvorenom položaju, omogućava da se sveže voće i povrće skladišti tokom dužeg vremena.

U slučaju da je odeljak za voće i povrće u potpunosti pun, potrebno je otvoriti otvore za ventilaciju. Na taj način vazduh u odeljku za voće i povrće i nivo vlažnosti će biti kontrolisani i svežina će biti produžena.

Ako primetite bilo kakve znake kondenzacije na staklenoj polici, funkcija kontrole vlažnosti treba da se prebaci u otvoreni položaj.

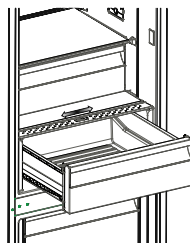
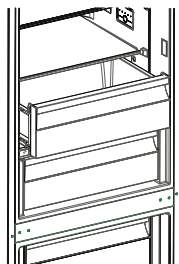

Drzac za flase (Kod nekih modela)

Da bi ste sprečili da flase ispadnu iz uređaja koristite drzac za flase. Takodje na taj nacin umanjujete i buku koju mogu flase da naprave.

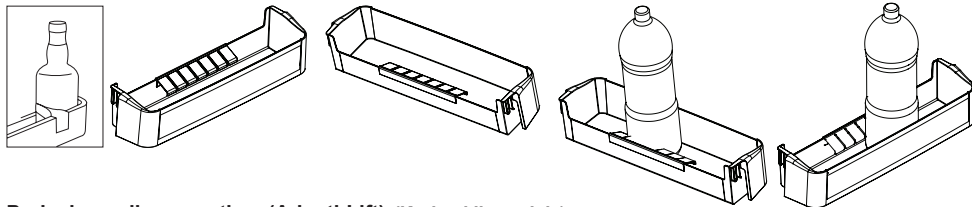

Podesiva policica u vratima (Adapti-Lift) (Kod nekih modela)

Šest različitih podešavanja visine mogu se obaviti da bi se dobio prostor za čuvanje koji vam je potreban putem podesive police u vratima.

Da biste promenili položaj podesive police u vratima;

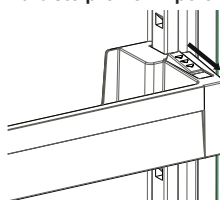

Slika-1

Držite dno police i povucite dugmad na strani police u vratima u pravcu strelice (sl 1).

Postavite policu u vratima na visinu koja vam je potrebna pomeranjem police nadole ili nagore. Nakon postizanja željenog položaja za policu u vratima, pustite dugmad na strani police vrata (sl. 2) Pre otpuštanja police u vratima pomerite je nagore i nadole da biste potvrdili da je policica fiksirana.

Beleška: Pre nego što stavite predmete na pokretnu policu u vratima, morate da držite policu za dno. U suprotnom, policica u vratima može ispasti sa šina zbog težine. Može doći do oštećenja police u vratima ili šina.

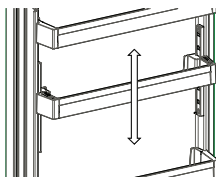

Slika-2

Vizuelni i tekstualni opisi u odeljku sa priborom se mogu razlikovati prema modelu vašeg uređaja.

Ciscenje

- Isključite uređaj sa mreže pre ciscenja
- Prilikom ciscenja ne sipajte vodu u uređaj
- Frizider treba čistiti periodično upotrebljavajući sodu bikarbonu i mlaku vodu
- Ladice čistiti posebno sa vodom i sapunom i nikako u masini za pranje
- Ne koristite abrazivne proizvode, detergente i slicno. Posle pranja isperite čistom vodom i pazljivo osusite.
- Kondenzator bi trebalo čistiti najmanje dva puta godišnje da bi ste poboljšali performance uređaja.

Postarajte se da utikač vašeg frižidera bude isključen tokom čišćenja.

DEO -3: INFORMACIJE O KORIŠĆENJU

Odmrzavanje

- Vaš frižider obavlja automatsko odmrzavanje. Voda koja se formira kao rezultat odmrzavanja prolazi kroz otvor za prikupljanje vode, protiče u posudu za isparavanje iz frižidera i isparava.
- **Postarajte se da isključite utikač frižidera pre čišćenja posude za isparavanje.**
- Uklonite posudu za isparavanje iz njenog položaja odvijanjem označenih zavrtnjeva. Povremeno je čistite sapunjavom vodom. Na taj način će se sprečiti stvaranje neprijatnih mirisa.



Zamena LED lampe

Ako vaš frižider poseduje LED lampu, obratite se korisničkoj službi jer nju treba da zameni isključivo ovlašćeno osoblje.

DEO -4: STAVLJANJE HRANE

Frižider

- Da biste smanjili vlažnost nikada ne ostavljajte tečnost u nezatvornim posudama. Led se najcesce pojavljuje u najhladnijim delovima isparivaca i vremenom morate sve cesce da odmrzavate uređaj.
- Nikada ne ostavljajte toplu hranu u uređaj. Toplu hranu treba ohladiti na sobnoj temperaturi.
- Rasporedite hranu tako da ne dodiruje zadnji zid uređaja da ne bi mogla da se zaledi. Ne otvarajte cesto vrata uređaja.
- U uređaj mozete staviti meso i ociscenu ribu (upakovanu u plasticnu ambalazu) koju cete iskoristiti za dan dva.
- U odeljak mozete staviti voce i povrce neupakovano.
- Za normalne radne uslove biće dovoljno da podesite temperaturu vašeg frižidera na +4 ° C.
- Temperatura frižidera treba da bude u opsegu od 0-8 ° C, sveža hrana ispod 0 °C ledi se i truli, dok se koncentracija bakterija povećava iznad 8 °C i hrana se kvari.
- Nemojte odmah stavljati toplu hranu u frižider, ostavite je da se ohladi van frižidera. Topla hrana povećava temperaturu vašeg frižidera i izaziva trovanje hranom i nepotrebno kvarenje hrane.
- Meso, riba itd. treba čuvati u hladnijoj pregradi za hranu, a pregrada za povrće je poželjna za povrće. (ako je na dostupna)
- Da bi se izbegla međusobna kontaminacija, nemojte da čuvate mesne proizvode zajedno sa voćem i povrćem.
- Hranu treba čuvati u frižideru u zatvorenim posudama ili pokrivenu kako bi se sprečili vlaga i mirisi.

Zamrzivac

- Koristite odeljak za duboko zamrzavanje u svom frižideru za skladištenje zamrznute hrane na duže vreme i za proizvodnju leda.
- Da biste iskoristili maksimalni kapacitet odeljka za zamrzavanje, koristite staklene police za gornji i srednji deo. Za donji deo, koristite donju korpu.
- Nemojte da stavljate hranu koju ćete zamrzavati blizu zamrznute hrane.
- Hranu koju treba zamrznuti (meso, mleveno meso, riba itd.) treba zamrznuti u porcijama tako da se mogu konzumirati odjednom.
- Nemojte ponovo da zamrzavate hranu nakon što se otopi. To može da predstavlja opasnost po vaše zdravlje jer može da dovede do problema kao što je trovanje hranom.
- Nemojte da stavljate vruća jela u odeljak za duboko zamrzavanje dok se ne ohlade. Dovedi biste do kvarenja prethodno zamrznute hrane u odeljku za duboko zamrzavanje.
- Kada kupujete zamrznutu hranu, proverite da li je zamrznuta pod odgovarajućim uslovima i da pakovanje nije pocepano.
- Kada skladištite zamrznutu hranu, potrebno je poštovati uslove skladištenja na pakovanju. Ako nema objašnjenja, hranu treba konzumirati u najkraćem mogućem roku.
- Ako je pakovanje zamrznute hrane vlažno i odaje neprijatan miris, hrana je možda prethodno skladištena u neodgovarajućim uslovima i pokvarila se. Nemojte da kupujete ovu vrstu hrane!
- Uslovi skladištenja zamrznute hrane se razlikuju u zavisnosti od temperature sredine, čestog otvaranja i zatvaranja vrata, podešavanja termostata, tipova hrane i perioda koji je prošao od kada je hrana kupljena do trenutka kada uđe u frižider. Uvek sledite uputstva napisana na pakovanju i nikada nemojte prelaziti maksimalni naznačeni period čuvanja.
- Tokom dužeg nestanka napajanja, nemojte da otvarate vrata odeljka za duboko zamrzavanje. Tokom dužih nestanaka napajanja nemojte ponovo da zamrzavate hranu, već je konzumirajte što je pre moguće.

Imajte na umu da ako želite da otvorite frižider ponovo odmah po zatvaranju vrata, neće se otvoriti jednostavno. To je normalno! Nakon postizanja stanja izbalansiranosti, rata će se otvoriti jednostavno.

Napomena:

- *Zamrznuta hrana, kada se otopi, treba biti skuvana isto kao i sveža hrana. Ako se ne skuva nakon što se otopi, NIKADA se ne sme ponovo zamrznuti.*
- Ukus nekih začina koji se nalaze u kuvanim jelima (anis, bosiljak, potočarke, sirće, razni začini, đumbir, beli luk, crveni luk, senf, majčina dušica, majoran, crni biber itd.) menjaju i pretpostavljaju jak ukus kada se čuvaju na duži vremenski period. Zato, zamrznutoj hrani bi trebalo dodati malu količinu začina ili bi željeni začini trebalo dodati nakon što se hrana otopi.

DEO -4: STAVLJANJE HRANE

- Period čuvanja hrane zavisi od masnoće koja je korišćena. Odgovarajuće masnoće su margarin, teleća mast, maslinovo ulje i maslac, a neodgovarajuće masnoće su masti kikirikija i svinjska mast.
- Hranu u tečnom obliku bi trebalo zamrznuti u plastičnim posudama, a drugu hranu bi trebalo zamrznuti u plastičnim folijama ili kesama.

DEO -5: PROMENA POLOŽAJA VRATA

- Nije moguće promeniti smer otvaranja vrata frižidera ko su ručke na vratima postavljene na prednjoj površini vrata.
- Moguće je promeniti smer otvaranja vrata na modelima bez drške.
- Ako se smer otvaranja vrata na vašem frižideru može promeniti, treba da kontaktirate najbliži ovlašćeni servis da biste promenili smer otvaranja vrata.

DEO -6: STA UCINITI PRE NEGO STO POZOVETE SERVIS

Proverite upozorenja;

Vaš frižider vas obaveštava ako postoji/e deo/delovi u kvaru. U tom slučaju LED svetlo oko dugmeta će zatrepereti, a zvučni signal će se aktivirati.

TIP GREŠKE	ZNAČENJE	ZAŠTO	ŠTA URADITI
E01	Upozorenje senzora		Pozovite servis što je pre moguće.
E02	Upozorenje senzora		Pozovite servis što je pre moguće.
E03	Upozorenje senzora		Pozovite servis što je pre moguće.
E06	Upozorenje senzora		Pozovite servis što je pre moguće.
E07	Upozorenje senzora		Pozovite servis što je pre moguće.
E08	Upozorenje zbog niskog napona	Snaga električne energije uređaja je spala na vrednost ispod 170 W.	- To nije kvar uređaja, ova greška pomaže u sprečavanju oštećenja kompresora. - Napon mora da se poveća i vrati na prethodne neophodne nivoe Ako se ovo upozorenje ne otkloni, neophodno je obratiti se ovlašćenom tehničaru.

DEO -6: STA UCINITI PRE NEGO STO POZOVETE SERVIS

TIP GREŠKE	ZNAČENJE	ZAŠTO	ŠTA URADITI
E09	Odeljak zamrzivača nije dovoljno hladan	Do toga najčešće dolazi nakon dugoročnog kvara strujnog napajanja.	<ol style="list-style-type: none"> 1. Podesite temperaturu zamrzivača na niže vrednosti ili podesite super zamrzavanje. Time bi trebalo da se ukloni kod greške nakon što se dostigne neophodna temperatura. Držite vrata zatvorena da poboljšate utrošak vremena za dostizanje ispravne temperature. 2. Uklonite sve proizvode koji su se otopili/odmrzli tokom ove greške. Mogu se upotrebiti tokom kratkog perioda. 3. Nemojte da dodajete sveže proizvode u odeljak zamrzivača dok se ne dostigne pravilna temperatura i dok se ne ukloni greška. <p>Ako se ovo upozorenje ne otkloni, neophodno je obratiti se ovlašćenom tehničaru.</p>
E10	Odeljak zamrzivača nije dovoljno hladan	<p>Do toga najčešće dolazi nakon:</p> <ul style="list-style-type: none"> - dugoročnog kvara strujnog napajanja; - ostavljanja vruće hrane u frižideru. 	<ol style="list-style-type: none"> 1. Podesite temperaturu frižidera na nižu vrednost ili podesite super hlađenje. Time bi trebalo da se ukloni kod greške nakon što se dostigne neophodna temperatura. Držite vrata zatvorena da poboljšate utrošak vremena za dostizanje ispravne temperature. 2. Ispraznite prednju zonu sa otvorima za kanale za vazduh i izbegavajte da stavljate hranu blizu senzora. <p>Ako se ovo upozorenje ne otkloni, neophodno je obratiti se ovlašćenom tehničaru.</p>
E11	Odeljak frižidera je previše hladan	Razno	<ol style="list-style-type: none"> 1. Proverite da li je režim super hlađenja aktiviran 2. Smanjite temperaturu odeljka frižidera 3. Proverite da li su ventili prohodni i bez začepljenja <p>Ako se ovo upozorenje ne otkloni, neophodno je obratiti se ovlašćenom tehničaru.</p>

Ako vaš frižider – zamrzivač ne radi;

- Da li je nestalo struje?
- Da li je utikač pravilno priključen na utičnicu?
- Da li je pregoreo osigurač utičnice na koju je priključen utikač ili glavni osigurač?
- Postoji li bilo kakav kvar na utičnici? Da biste ovo proverili, priključite svoj frižider na utičnicu za koju ste sigurni da radi.

Ako vaš frižider – zamrzivač ne hladi dovoljno;

- Da li je podešavanje temperature odgovarajuće?
- Da li se vrata frižidera – zamrzivača često otvaraju i ostavljaju otvorena duže vreme?

DEO -6: STA UCINITI PRE NEGO STO POZOVETE SERVIS

- Da li se vrata frižidera – zamrzivača pravilno zatvaraju?
- Da li ste stavili posudu ili hranu na frižider – zamrzivač tako da je u kontaktu sa zadnjim zidom frižidera i sprečava cirkulaciju vazduha?
- Da li je vaš frižider – zamrzivač prekomerno popunjen?
- Da li postoji odgovarajuća razdaljina između frižidera – zamrzivača i zadnjeg i bočnih zidova?
- Da li je ambijentalna temperatura u opsegu vrednosti naznačenih u priručniku za korišćenje?

Ako je hrana u odeljku frižidera prekomerno ohlađena

- Da li je podešavanje temperature odgovarajuće?
- Da li je nedavno mnogo hrane stavljeno u odeljak za zamrzavanje? Ako jeste, vaš frižider – zamrzivač može da prekomerno ohladi hranu u odeljku frižidera jer će raditi duže.

Ako vaš frižider – zamrzivač radi previše bučno;

U cilju održavanja nivoa hlađenja, kompresor se može aktivirati s vremena na vreme. Buka iz vašeg frižidera – zamrzivača u to vreme je normalna i razlog je njegov rad. Kada se potrebni nivo hlađenja postigne, buka će se automatski smanjiti. Ako buka i dalje traje;

- Da li je vaš uređaj stabilan? Da li su nožice podešene?
- Da li ima nečega iza vašeg frižidera – zamrzivača?
- Da li police ili sudovi na policama vibriraju? Promenite položaj policica i/ili sudova u tom slučaju.
- Da li predmeti na vašem frižideru – zamrzivaču vibriraju?

Normalna buka;

Zvuk pucketanja (pucketanje leda):

- Tokom automatskog odmrzavanja.
- Kada se uređaj hladi ili zagreva (usled širenja materijala uređaja).

Kratko pucketanje: Čuje se kada termostat uključuje ili isključuje kompresor.

Buka kompresora (normalna buka motora): Buka znači da kompresor radi normalno. Kompresor može da izazove više buke tokom kraćeg perioda kada se aktivira.

Buka slična mehurićima i prskanju: Ovu buku izaziva protok gasa za hlađenje u cevima sistema.

Buka slična toku vode: Normalna buka protoka vode od odeljka za isparavanje tokom odmrzavanja. Ova buka se može čuti tokom odmrzavanja.

Buka usled protoka vazduha (normalna buka ventilatora): Ova buka se može čuti u frižideru sa tehnologijom No-Frost tokom normalnog rada sistema usled cirkulacije vazduha.

Ako se vlažnost nagomila u frižideru – zamrzivaču;

- Da li je hrana zapakovana ispravno? Da li su posude bile suve pre ubacivanja u frižider – zamrzivač?
- Da li se vrata frižidera – zamrzivača otvaraju često? Vlažnost iz prostorije ulazi u frižider – zamrzivač kada se vrata otvore. Nagomilavanje vlažnosti biće brže ako češće otvarate vrata, naročito ako je vlažnost u prostoriji visoka.

Ako se vrata ne otvaraju i zatvaraju pravilno;

- Da li pakovanja hrane sprečavaju zatvaranje vrata?
- Da li su odeljci u vratima, police i fioke postavljeni pravilno?
- Da li su zaptivači vrata polomljeni ili pokidani?
- Da li se vaš frižider – zamrzivač nalazi na ravnoj površini?

Ako su ivice frižidera sa kojima vrata dolaze u kontakt topli;

Naročito leti (toplo vreme), površine spoja se mogu zagrejati usled rada kompresora i to je normalno.

VAŽNE NAPOMENE:

- Funkcija zaštite kompresora će biti aktivirana nakon iznenadnog nestanka struje ili nakon isključivanja uređaja iz utičnice, zbog toga što gas u sistemu hlađenja još nije stabilizovan. Vaš frižider – zamrzivač će početi nakon 5 minuta, ne trebate brinuti ni zbog čega.
- Ako nećete koristiti svoj frižider – zamrzivač tokom dužeg vremena (npr. za vreme letnjih praznika) isključite ga. Očistite svoj frižider – zamrzivač u skladu sa delom 4 i ostavite vrata otvorena da sprečite vlažnost i miris.
- Ako problem i dalje postoji nakon što ste sledili sva gore navedena uputstva, molimo posavetujte se sa najbližim ovlašćenim servisom.
- Uređaj koji ste kupili je dizajniran za kućnu upotrebu i može biti korišćen samo u kući i za navedene svrhe. Nije prikladan za komercijalnu ili zajedničku upotrebu. Ako potrošač koristi uređaj na način koji nije u skladu sa ovim karakteristikama, naglašavamo da proizvođač i trgovac neće biti odgovorni za bilo kakav popravak i kvar u garantnom roku.

DEO -7: SAVETI ZA UŠTEDU ENERGIJE

1. Neka hrana uvek bude ohlađena pre nego što se stavi u uređaj.
2. Otkrivite hranu u odeljku frižidera; to pomaže da se očuva energija.
3. Potrošnja energije vašeg uređaja naznačena je ne uzimajući u obzir fioke i sa potpuno napunjenim odeljkom zamrzivača.
4. Za uštedu energije nemojte da koristite prostor između granice za maksimalnu napunjenost i vrata, duž linije granice za maksimalnu napunjenost. Linija granice za maksimalnu napunjenost takođe se koristi u deklaraciji o potrošnji energije.

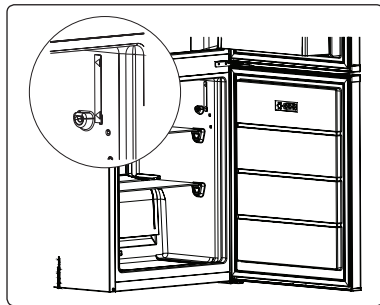

DEO -8: TEHNIČKI PODACI

Tehničke informacije nalaze se na tipskoj pločici na unutrašnjoj strani uređaja i na energetske nalepnici.

QR kod na energetske nalepnici koji se isporučuje sa uređajem sadrži link do veb adrese sa informacijama o performansima uređaja u EU EPREL bazi podataka.

Sačuvajte energetske nalepnicu za buduću potrebu zajedno sa uputstvom za upotrebu i svim ostalim dokumentima koji se isporučuju sa ovim uređajem.

Takođe je moguće iste informacije pronaći u EPREL-u koristeći link <https://eprel.ec.europa.eu> i naziv modela i broj proizvoda koji se nalaze na tipskoj pločici uređaja.

Pogledajte link www.theenergylabel.eu za detaljne informacije o energetske nalepnici.

DEO -9: BRIGA O POTROŠAČIMA I SERVIS

Uvek koristite samo originalne rezervne delove.

Kada se obraćate našem ovlašćenom servisnom centru, proverite imate li na raspolaganju sledeće podatke: Model, PNC, Serijski broj. Informacije se nalaze na natpisnoj tabli.

Nalepnicu sa natpisom možete pronaći unutar zone frižidera na levoj donjoj strani.

Originalni rezervni delovi za neke određene komponente dostupni su najmanje 7 ili 10 godina, na osnovu vrste komponente, od stavljanja na tržište poslednje jedinice modela.

Posetite našu internet stranicu na:
www.sharphomeappliances.com

Vsebina

1. POGlavJE: SPLOŠNA OPOZORILA	70
2. POGlavJE: VAŠ HLADILNIK Z ZAMRZOVALNIKOM	74
3. POGlavJE: UPORABA HLADILNIKA Z ZAMRZOVALNIKOM.....	75
4. POGlavJE: VODIČ ZA SHRANJEVANJE HRANE	81
5. POGlavJE: OBRAČANJE VRAT	81
6. POGlavJE: ODPRAVLJANJE NAPAK.....	82
7. POGlavJE: NASVETI ZA VARČEVANJE Z ENERGIJO	84
8. POGlavJE: TEHNIČNI PODATKI	84
9. POGlavJE: SKRB ZA STRANKE IN STORITVE	84

Vaš hladilnik z zamrzovalnikom ustreza trenutnim varnostnim zahtevam. Nepravilna uporaba lahko pripelje do poškodb in materialne škode. Da se izognete tveganju poškodb, pazno preverite ta navodila pred prvo uporabo hladilnika z zamrzovalnikom. Vsebuje pomembne varnostne napotke k namestitvi, varnosti, uporabi in vzdrževanju vašega hladilnika z zamrzovalnikom. Priročnik shranite za nadaljnjo uporabo.





POŽAR

Opozorilo: Nevarnost požara/vnetljivi materiali

1. POGlavJE: SPLOŠNA OPOZORILA

 **OPOZORILO:** Prezračevalne odprtine hladilnika z zamrzovalnikom ne smejo biti ovirane.

 **OPOZORILO:** Za pospeševanje odtajevanja ne uporabljajte mehanskih naprav ali drugih načinov.

 **OPOZORILO:** V hladilniku z zamrzovalnikom ne uporabljajte drugih elektronskih naprav.

 **OPOZORILO:** Ne poškodujte vezja hladilnega sredstva.

 **OPOZORILO:** Pri namestitvi naprave se prepričajte, da napajalni kabel ni zataknjen ali poškodovan.

 **OPOZORILO:** Na zadnji del naprave na nameščajte več prenosnih vtičnic ali prenosnih virov napajanja.

 **OPOZORILO:** Da se izognete poškodbam ali škodi, morate napravo namestiti v skladu z navodili proizvajalca.

 Manjše količine hladilnega sredstva, ki je uporabljen v tem hladilniku z zamrzovalnikom, je okolju prijazno sredstvo R600a (izobuten), ki je vnetljivo in eksplozivno, če ga vžgete v zaprtem okolju.

* Med prenašanjem in postavljanjem hladilnika ne poškodujte vezja hladilnega plina.

* V bližini hladilnika z zamrzovalnikom ne shranjujte posod z vnetljivimi materiali, kot so pločevinke s sprejem ali kartuše za polnjenje gasilnih aparatov.

* Ta naprava je namenjena uporabi v gospodinjstvih in podobnih okoljih, kot so:

- kuhinjske površine v prodajalnah, pisarnah in drugih delovnih okoljih,
- kmečke hiše in hoteli, moteli in druga stanovanjska okolja,
- prostori za spanje in zajtrkovanje,
- v gostinstvu in podobnimi s prodajo nepovezanimi načini uporabe.

* Vaš hladilnik z zamrzovalnikom potrebuje napajanje 220-240 V, 50 Hz. Ne uporabljajte drugih vrst napajanja. Preden povežete vaš hladilnik z zamrzovalnikom se prepričajte, da

1. POGlavJE: SPLOŠNA OPOZORILA

podatki na podatkovni plošči (napetost in priključena obremenitev) ustrezajo priključku z električno energijo. Če ste v dvomih, stopite v stik z usposobljenim električarjem)

- * Uporaba te naprave ni namenjena otrokom, mlajšim od 8 let, in osebam z zmanjšanimi fizičnimi, senzoričnimi in mentalnimi zmožnostmi ali z nezadostnimi izkušnjami in znanjem o pravilni uporabi, razen če te osebe niso bile ustrezno podučene s strani odgovornega in zato razumejo možno tveganje. Otroci se ne smejo igrati z napravo Čiščenje in vzdrževanje s strani otrok brez nadzora ni dovoljeno.
- * Otrokom starosti od 3 do 8 let je dovoljeno napolniti in izprazniti hladilne naprave. Otroci naj ne opravljajo čiščenja ali vzdrževanja naprave, zelo majhni otroci (od 0 do 3 let) naprav naj ne uporabljajo, od majhnih otroci (od 3-8 let) ne pričakujemo, da naprave uporabljajo varno, razen če so pod stalnim nadzorom, starejši otroci (8-14 let) in ranljivi ljudi lahko naprave uporabljajo varno z ustreznim spremstvom ali po navodilih o uporabi naprave. Od bolj ranljivih oseb se ne pričakuje, da naprave uporabljajo varno, razen, če so z ustreznim spremstvom.
- * Poškodovan napajalni kabel/vtič lahko povzroči požar ali električni udar. Poškodovani deli morajo biti zamenjani, to pa naj stori le usposobljeno osebje.
- * Ta naprava ni namenjena za uporabo na višini, ki presega 2000 m.

1. POGLAVJE: SPLOŠNA OPOZORILA

Da bi se izogibali kontaminaciji hrane, prosimo upoštevajte naslednja navodila:

- * Predolgo odprta vrata lahko povzročajo znatno povečanje temperature v predalih naprave.
- * Redno čistite površine, ki lahko pridejo v stik z hrano in dosegljivimi odvodnimi sistemi.
- * Surovo meso in ribe hranite v ustreznih posodah v hladilniku, ne da bi prišli v stik ali kapljali na ostalo hrano.
- * Predali z zamrznjeno hrano z dvema zvezdicama so primerni za shranjevanje zamrznjene hrane, shranjevanje ali pripravo sladoleda ter pripravo ledenih kock.
- * Predali z eno, dvema in tremi zvezdicami niso primerni za zamrzovanje sveže hrane.
- * Če hladilnik nameravamo ostaviti prazen dalj časa, ga izklopimo, odtajamo, očistimo, posušimo ter ostavimo vrata odprta, da bi preprečili nastanek plesni v napravi.

1. POGlavJE: SPLOŠNA OPOZORILA

Odlaganje

- Vsi uporabljeni materiali in embalaža so okolju prijazni in razgradljivi. Embalažo odložite na okolju prijazen način. Za več podrobnosti se obrnite na lokalne oblasti.
- Ko želite odložiti napravo, prerežite električni kabel in uničite vtič ter kable. Onemogočite zaph vrat, da preprečite, da bi se vanj ujeli otroci.
- Odrezan vtičak, vstavljen v 16 A vtič, predstavlja resno nevarnost (električni udar). Zagotoviti morate, da je odrezan vtičak varno odstranjen.

Odlaganje odslužene naprave

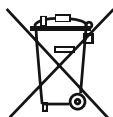

Ta simbol na izdelku ali embalaži označuje, da s tem izdelkom ni dovoljeno ravnati kot z običajnimi gospodinjstvi odpadki. Lahko ga odpeljete na ustrezno zbirno mesto za predelavo električne in elektronske opreme. Recikliranje materialov bo pomagalo pri ohranjanju naravnih virov. Za podrobnejše informacije o odstranjevanju tega izdelka se obrnite na lokalne oblasti, pristojne za odstranjevanje odpadkov ali trgovino, v kateri ste kupili izdelek.

Posvetujte se z lokalnimi oblastmi o recikliranju odpadnih elektronskih naprav in elektronske opreme.

Opombe:

- Pred začetkom uporabe naprave pozorno preberite navodila za uporabo. Ne prevzemamo odgovornosti za škodo zaradi zlorabe.
- Upoštevajte vsa navodila na vaši napravi in navodilih za uporabo, ki ga hranite na varnem mestu, da lahko razrešite težave, do katerih lahko pride v prihodnosti.
- Ta naprava je namenjena uporabi v domovih in jo lahko uporabljate le v domačih okoljih v določene namene. Ni primerna za splošno ali komercialno uporabo. Tovrstna uporaba bo izničila garancijo naprave in naša družba ne bo odgovorna za mogoče izgube.
- Ta naprava je namenjena hišni uporabi in je primerna samo za hlajenje/hranjenje hrane. Ni primerna za komercialno ali splošno uporabo in/ali za hranjenje drugih snovi razen hrane. Naša družba ne odgovarja za izgube v drugih primerih.

Varnostna opozorila



- Vašega hladilnika z zamrzovalnikom ne povežite z električnim vtičem s podaljševalnimi kablji.
- Poškodovan napajalni kabel/vtič lahko povzroči požar ali električni udar. Poškodovani deli morajo biti zamenjani, to pa naj stori le usposobljeno osebje.
- Ne uporabljajte potovalnega adapterja.
- Prekomerno zvijanje napajalnega kabla ni dopustno.
- Nikoli se ne dotikajte napajalnega kabla/vtiča z mokrimi rokami, saj lahko povzročite kratek stik in električni udar.
- V zamrzovalnik ne postavljajte steklenic ali pločevink s pijačo. Te lahko namreč eksplodirajo.
- Ko vzemate led iz zamrzovalnika, se ga ne dotikajte, saj se lahko poškodujete ali urežete.
- Če so vaše roke mokre ali vlažne, ne odstranjujte predmetov iz zamrzovalnika. Lahko se odrgnete in opečete z ledom.
- Ko ste hrano že odmrznili, je ne zamrzujte nazaj.

Informacije o namestitvi

Preden razpakirate in začnete upravljati vaš hladilnik z zamrzovalnikom si vzemite čas in spoznajte sledeče.

- Ne postavljajte ga na neposredno sončno svetlobo in v bližino virov toplote, kot je radiator.
- Vaša naprava mora biti vsaj 50 cm oddaljena od štedilnikov, plinskih pečic in drugih grelnikov, od električnih pečic naj bo oddaljena vsaj 5 cm.
- Hladilnika z zamrzovalnikom ne izpostavljajte vlagi ali dežju.
- Vaš hladilnik z zamrzovalnikom naj bo postavljen vsaj 20 mm od drugega zamrzovalnika.
- Na vrhu naprave pustite vsaj 150 mm prostora. Na vrh naprave ne polagajte ničesar.
- Za varno delovanje je pomembno, da je vaš hladilnik z zamrzovalnikom postavljen varno in uravnoteženo. S prilagodljivimi nogicami lahko prilagodite raven vašega hladilnika z zamrzovalnikom. Preden vanj vstavite hrano, se prepričajte, da ravno stoji.
- Priporočamo, da pred uporabo obrišete police in pladnje s krpo, namočeno v toplo vodo, zmešano s čajno žličko sode bikarbone. Po čiščenju izperite s toplo vodo in posušite.
- Namestite s plastičnimi distančnimi vodili, ki jih lahko najdete na zadnji strani naprave. Obrnite za 90 stopinj (kot prikazuje diagram). Tako se kondenzator ne more dotakniti stene.
- Hladilnik postavite ob steno v oddaljenosti vsaj 75 mm.

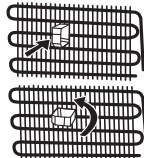

Pred uporabo hladilnika



- Pred nastavitvijo hladilnika z zamrzovalnikom preverite, če je poškodovan. Ne nameščajte ali uporabljajte vašega hladilnik z zamrzovalnikom, če je poškodovan.
- Ko prvič uporabljate hladilnik z zamrzovalnikom, naj bo ta v pokončnem položaju vsaj 3 ure, preden ga vklopite v električno omrežje. S tem boste omogočili učinkovito delovanje in preprečili poškodbe kompresorja.
- Pri prvi uporabi hladilnika z zamrzovalnikom lahko pride do manjše količine vonjav. To je povsem običajno in bo izginilo z ohlajanjem hladilnika.

1. POGLAVJE: SPLOŠNA OPOZORILA

Informacije o novi generaciji tehnologije hlajenja

Hladilniki z zamrzovalnikom z novo generacijo tehnologije hlajenja delujejo na drugačen način kot statični hladilniki z zamrzovalnikom. Pri običajnih hladilnikih z zamrzovalnikom vlažen zrak, ki vstopi v zamrzovalnik in voda, ki izhlapeva iz hrane, zamrzne v zamrzovalniku. Če želite zamrznjeno vodo odtaliti, morate odklopiti zamrzovalnik. Da hrana ostane hladna med odmrzovanjem, morate hrano shraniti drugje in počistiti preostali led in nabrano zamrznjeno vodo.

Pri novi generaciji hladilnikov z zamrzovalnikom je stanje povsem drugačno. S pomočjo ventilatorja se hladen in suh zrak prepihava skozi zamrzovalnik. Zaradi načina enostavnega ventiliranja hladnega zraka po predelu – tudi med policami – je hrana enotno in ustrezno zamrznjena. Do neželenega zamrzovanja tako ne bo več prihajalo.

Konfiguracija predela hladilnika bo praktično enaka kot v predelu zamrzovalnika. Zrak, ki izhaja iz ventilatorja na vrhu hladilnika, se ohlaja med prehajanjem skozi odprtino za zračni kanalom. Istočasno se zrak izpihava skozi odprtine na zračnem kanalu, kar uspešno zaključuje postopek hlajenja v predelu hladilnika. Odprtine na zračnem kanalu so zasnovane za enakomerno razporeditev po celotnem predelu.

Ker skozi zamrzovalnik in hladilnik zrak ne poteka, se vonjave ne bodo mešale.

Posledično je vaš hladilnik z zamrzovalnikom z novo generacijo tehnologije hlajenja enostaven za uporabo z veliko količino in estetskojstjo.

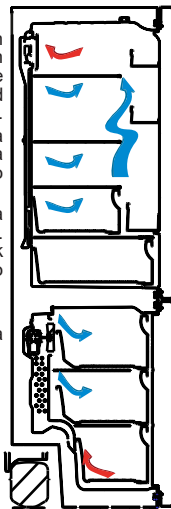

2. POGLAVJE: VAŠ HLADILNIK Z ZAMRZOVALNIKOM

Ta aparat ni namenjen uporabi kot vgradni aparat.

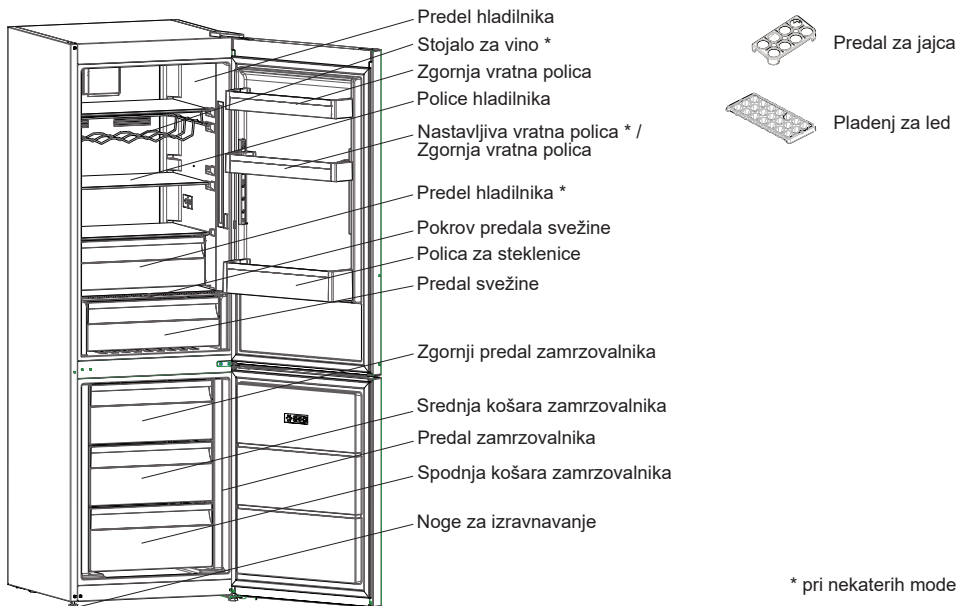

Ta slika je ustvarjena za prikaz različnih delov in pripomočkov naprave.

Deli se glede na model naprave lahko razlikujejo.

Predal za svežo hrano (hladilnik): Najučinkovitejša uporaba energije je zagotovljena pri konfiguraciji s predali v spodnjem delu naprave in enakomerno razporejenimi policami. Položaj vratnih posod ne vpliva na porabo energije.

Predal zamrzovalnega prostora (zamrzovalnik): Najučinkovitejša uporaba energije je zagotovljena pri konfiguraciji s predali in posodami v izvirnem položaju.

3. POGLAVJE: UPORABA HLADILNIKA Z ZAMRZOVALNIKOM

Zaslon in nadzorna plošča

Uporaba nadzorne plošče

1. Nastavitev temperature zamrzovalnika.
2. Indikator načina za super zamrzovanje
3. Nastavitev temperature hladilnika
4. Indikator načina super hlajenja
5. Indikator načina počitnice
6. Indikator varčnega načina
7. Indikatorska lučka alarma
8. Indikator načina za varnostni zaklep
9. Izbirnik zaslona
10. Zmanjšaj vrednost
11. Povečaj vrednost
12. Izbirnik načina
13. Izbirnik za varnostni zaklep

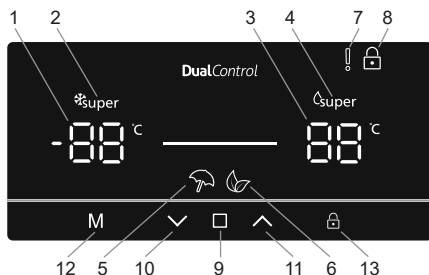

Uporaba hladilnika

Osvetlitev (če je na voljo)



Pri prvem vklopu naprave se lahko notranja osvetlitev zaradi preskusov odpiranja vključi 1 minuto kasneje.

Način super zamrzovanja

Namen

- Zamrzovanje velike količine hrane, ki je prevelika za polico za hitro zamrzovanje.
- Zamrzovanje pripravljene hrane.
- Hitro zamrzovanje sveže hrane, da ohranite svežino.

Kako ga uporabljati

- Pritiskajte ikono  (št. 9 na diagramu nadzorne plošče), dokler ni izbran ukaz »Nastavitev temperature zamrzovalnika« (št. 1).
- Ko je izbran ukaz Nastavitev temperature zamrzovalnika, bo prikaz temperature utripal.
- Pritiskajte ikono  (št. 10), dokler se ne prikaže logotip »Super zamrzovanje«  v zgornjem levem kotu (št. 2).
- Ko nastavite način Super zamrzovanje, boste zaslišali pisk, ki potrjuje vklop tega načina.
- Po pisku se bo na zaslonu prikazala prvotna temperatura zamrzovalnika.
- Način lahko preključete, tako da sledite zgornjim navodilom od začetka.

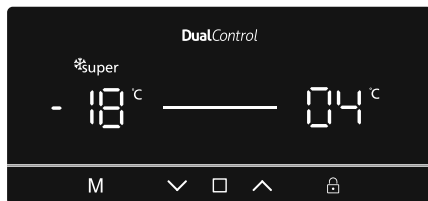

Med delovanjem v tem načinu:



- Prilagodite lahko temperaturo predela hladilnika, kar ne vpliva na način super zamrzovanja.
- Varčnega načina in načina počitnic ni mogoče izbrati, ko je super zamrzovanje aktivno.

Način super hlajenja

Namen

- Hlajenje in shranjevanje velike količine hrane v predelu hladilnika.
- Hitro ohlajenje pijač.

Kako ga uporabljati

- Pritiskajte ikono  (št. 9 na diagramu nadzorne plošče), dokler ni izbran ukaz »Nastavitev temperature hladilnika« (št. 1).
- Ko je izbran ukaz Nastavitev temperature hladilnika, bo prikaz temperature utripal.
- Pritiskajte ikono  (št. 10), dokler se ne prikaže logotip »Super hlajenje«  v zgornjem desnem kotu (št. 4).

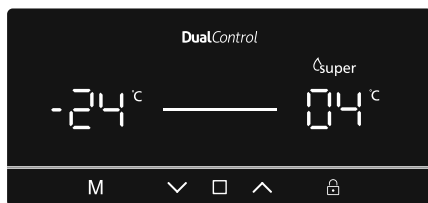

3. POGLAVJE: UPORABA HLADILNIKA Z ZAMRZOVALNIKOM

- Ko nastavite način Super hlajenje, boste zaslišali pisk, ki potrjuje vklop tega načina.
- Po pisku se bo na zaslonu prikazala zadnja temperatura hladilnika.
- Način lahko preključite, tako da sledite zgornjim navodilom od začetka.

Med delovanjem v tem načinu:



- Prilagodite lahko temperaturo predela zamrzovalnika, kar ne vpliva na način super hlajenja.
- Varčnega načina in načina počitnic ni mogoče izbrati, ko je super hlajenje aktivno.

Varčni način

Namen

Varčevanje z energijo. V obdobjih manj pogoste uporabe (odpiranje vrat) ali odsotnosti, npr. počitnic, zagotavlja varčni način optimalno temperaturo in hkrati varčuje z energijo.

Kako ga uporabljati

- Pritiskajte ikono  (št. 12 na diagramu nadzorne plošče), dokler se ne prikaže ikona »Varčni način«  (št. 6).
- Ko nastavite »Varčni način«, boste zaslišali pisk, ki potrjuje vklop tega načina.
- Po pisku bo pri nastavitvi temperature hladilnika in zamrzovalnika (št. 1 in 3) prikazana črka E.
- Varčni način lahko preključite s pritiskom na ikono  (št. 12).

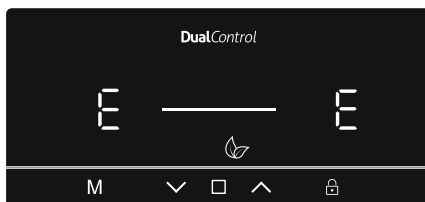

Med delovanjem v tem načinu:



- Prilagodite lahko temperaturo zamrzovalnika in hladilnika, vendar prilagoditev ne bo izvedena, dokler ne preključite varčnega načina. Ko preključite varčni način, se izbrane vrednosti nastavitve aktivirajo in temperatura(e) bo(do) prilagojena(e).
- Izberete lahko načina super hlajenja in super zamrzovanja, vendar s tem nemudoma preključite varčni način.
- Način počitnice lahko izberete samo, ko preključite varčni način.

Način počitnice

Namen

Način počitnice izberite, če naprave dlje časa ne boste uporabljali. V načinu počitnice ostane aktiven samo predel zamrzovalnika.

Kako ga uporabljati

- Pritiskajte ikono  (št. 12 na diagramu nadzorne plošče), dokler se ne prikaže ikona  »Način počitnice« (št. 5).
- Ko nastavite »Način počitnice«, boste zaslišali pisk, ki potrjuje vklop tega načina.
- Po pisku bo na hladilniku prikazan napis '–', na zamrzovalniku pa nastavljeno temperaturo -18 °C.
- Način počitnice lahko preključite s pritiskom na ikono  (št. 12).

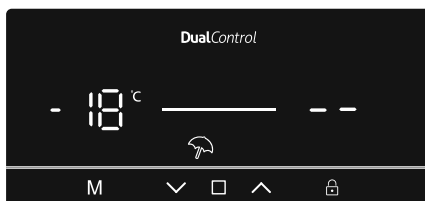

Med delovanjem v tem načinu:

- Prilagodite lahko temperaturo zamrzovalnika in hladilnika, vendar prilagoditev ne bo izvedena, dokler ne preključite načina počitnice. Ko preključite način počitnice, se izbrane vrednosti nastavitve aktivirajo in temperatura(e) bo(do) prilagojena(e).
- Izberete lahko načina super hlajenja in super zamrzovanja, vendar s tem nemudoma preključite način počitnice.
- Varčni način lahko izberete samo, ko preključite način počitnice.

3. POGLAVJE: UPORABA HLADILNIKA Z ZAMRZOVALNIKOM

Način za hladne pijače

Namen

Ta način se uporablja za hlajenje pijač v nastavljenem časovnem okviru.

Kako ga uporabljati

- Hkrati za pet sekund držite ikono **M** (št. 12) in ikono **□** (št. 9).
- Na indikatorju za nastavitev temperature v hladilniku se prikaže »05«. Ta vrednost bo utripala na zaslonu.
- Uporabniki lahko pritisnejo gumb **▼** ali **▲** za prilagoditev časa (5, 10, 15, 20, 25 ali 30 minut).
- Ko izberete čas, številke 3-krat zasvetijo na zaslonu in zasliši se pisk. Če uporabnik v 2 sekundah ne pritisne nobenega gumba, je čas nastavljen.
- Naprava prevzame nastavljeni čas, preostali čas pa bo prikazan na zaslonu.
- Po izteku časa se zasliši pisk.
- Način za hladne pijače preključite tako, da hkrati za pet sekund držite ikono **M** (št. 12) in ikono **□** (št. 9).

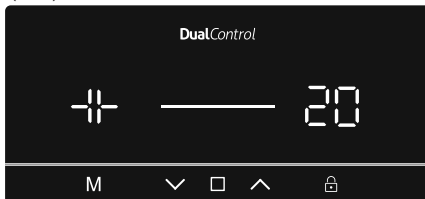

Med delovanjem v tem načinu:

- Ko sta načina za hladne pijače in varnostni zaklep aktivna, je treba način za varnostni zaklep preključiti, da naprava preneha piskati.
- Ko uporabljate ta način, morate redno preverjati temperaturo steklenic. Ko so steklenice dovolj ohlajene, jih morate vzeti iz naprave.
- Steklenice lahko eksplodirajo, če je način za hladne pijače predolgo aktiven.

Način ohranjevalnika zaslona

Namen

Ta način prihrani energijo, tako da izključi osvetlitev nadzorne plošče, če ni aktivna.

Kako ga uporabljati

- Način ohranjevalnika zaslona bo samodejno aktiviran po 30 sekundah.
- Če medtem ko so luči nadzorne plošče ugasnjene, pritisnete katero koli tipko, se bodo na zaslonu ponovno prikazale trenutne nastavitve naprave in boste lahko opravili željeno spremembo.
- Če v 30 sekundah ne preključite načina ohranjevalnika zaslona oziroma ne pritisnete nobenega drugega gumba, bodo luči nadzorne plošče ostale ugasnjene.

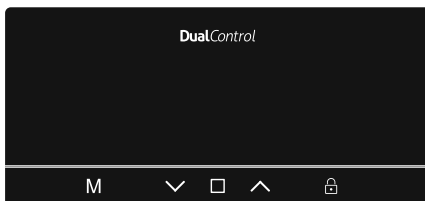

Izklop načina ohranjevalnika zaslona

- Za preklic načina ohranjevalnika zaslona morate za aktivacijo tipk najprej pritisniti katero koli tipko, nato pa pritisnite in tri sekunde držite gumb načina **M** (št. 12).
- Za ponovni vklop načina ohranjevalnika zaslona pritisnite in tri sekunde držite gumb načina **M** (št. 12).

Funkcija varnostnega zaklepa

Namen

Varnostni zaklep je mogoče aktivirati, da preprečite neželene ali nenamerne spremembe nastavitve naprave.

Vklop varnostnega zaklepa

Pritisnite in pet sekund držite gumb za varnostni zaklep **□** (št. 13).

Preklic varnostnega zaklepa

Pritisnite in pet sekund držite gumb za varnostni zaklep **□** (št. 13).

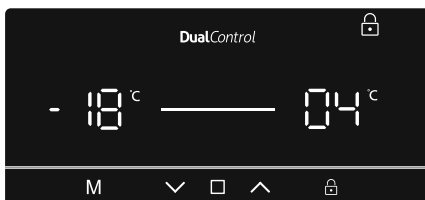



3. POGLAVJE: UPORABA HLADILNIKA Z ZAMRZOVALNIKOM

Alarm odprtih vrat

Če so vrata hladilnika ali odprta več kot 2 minuti, se zasliši pisk.



Nastavitve temperature

Nastavitve temperature zamrzovalnika

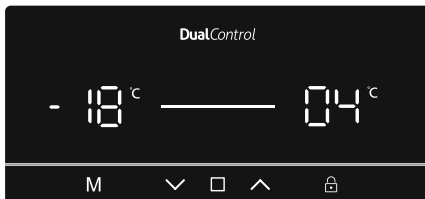
- Pritiskajte ikono  (št. 9 na diagramu nadzorne plošče), dokler ni izbran ukaz »Nastavev temperature zamrzovalnika« (št. 1).
- Ko je izbran ukaz Nastavev temperature zamrzovalnika, bo prikaz temperature utripal.
- Uporabniki lahko s puščico, ki kaže navzgor oz. navzdol ( / ), nastavijo temperaturo (-16, -18, -20, -22, -24 °C in način super zamrzovanja).
- Če je aktiviran način super zamrzovanja ali varčni način, se temperatura ne bo spremenila, dokler tega načina ne preključete.



Nastavitve temperature hladilnika

- Pritiskajte ikono  (št. 9 na diagramu nadzorne plošče), dokler ni izbran ukaz »Nastavev temperature hladilnika« (št. 1).
- Ko je izbran ukaz Nastavev temperature hladilnika, bo prikaz temperature utripal.
- Uporabniki lahko s puščico, ki kaže navzgor oz. navzdol ( / ), nastavijo temperaturo (8, 6, 5, 4, 2 °C in način super hlajenja).
- Če je aktiviran način super zamrzovanja ali varčni način, se temperatura ne bo spremenila, dokler tega načina ne preključete.

Opozorila o temperaturnih nastavitvah

- Delovanje hladilnika v okoljih s temperaturo, nižjo od 10 °C, ni priporočeno.
- Nastavitve temperature opravite glede na pogostnost odpiranja vrat, količine hranjene hrane v hladilniku in okoljska temperatura ter postavitev hladilnika.
- Hladilnik naj deluje neprekinjeno do 24 ur glede na okoljsko temperaturo po vklopu v napajanje, da se popolnoma ohladi. V tem času ne odpirajte vrat in vstavljajte hrane.
- Hladilnik ima vgrajeno funkcijo 5-minutnega zamika, ki preprečuje poškodbe kompresorja, ko izključite napajanje in ga ponovno vključite po izpadu el. energije. Ko hladilnik priključite v napajanje, bo po 5 minutah deloval normalno.
- Vaš hladilnik je zasnovan za delovanje v okoljskih temperaturnih intervalih, navedenih med standardi, glede na klimatski razred na nalepki s podatki. Ne priporočamo uporabe hladilnika izven navedenih meja temperaturnih vrednosti, saj to vpliva na učinkovitost hlajenja.
- Ta naprava je zasnovana za uporabo v okoljski temperaturi med 16 °C - 38 °C.

Klimatski razred in pomen

T (tropski): Hladilni aparat je namenjen za uporabo pri zunanjih temperaturah od 16 °C do 43 °C.

ST (subtropski): Hladilni aparat je namenjen za uporabo pri zunanjih temperaturah od 16 °C do 38 °C.

N (zmerno): Hladilni aparat je namenjen za uporabo pri zunanjih temperaturah od 16 °C do 32 °C.

SN (razširjeno zmerno): Hladilni aparat je namenjen za uporabo pri zunanjih temperaturah od 10 °C do 32 °C.

Pomembna navodila za namestitvev

Ta naprava je zasnovana za delovanje v težkih podnebnih pogojih, poganja pa jo tehnologija »Freezer Shield«, ki zagotavlja, da se zamrznjena živila v zamrzovalniku ne odtalijo, tudi če temperatura okolja pade do -15 °C. Napravo lahko torej namestite v neogrevan prostor brez skrbi, da bi se zamrznjena živila v zamrzovalniku pokvarila. Ko se temperatura okolja povrne na normalno raven, lahko napravo uporabljate kot običajno.

3. POGLAVJE: UPORABA HLADILNIKA Z ZAMRZOVALNIKOM

Temperaturni indikator

Za pomoč pri boljši nastavitvi hladilnika smo ga opremili s temperaturnim indikatorjem, ki se nahaja na najhladnejšem mestu.

Če želite doseči boljše shranjevanje hrane v hladilniku, zlasti v hladnejših območjih, se prepričajte, da se sporočilo "OK" pojavi na temperaturnem indikatorju. Če se « OK » ne pojavi, temperatura ni bila pravilno nastavljena.

Morda boste indikator težko videlo, zato naj bo primerno osvetljen. Po vsaki spremembi naprave za nastavev temperature počakajte, da se notranja temperatura stabilizira, preden nadaljujete z novo nastavitvijo temperature po potrebi. Postopoma spremenite položaj naprave za nastavev temperature in počakajte vsaj 12 ur, preden začnete nov prekus in spremembo.

OPOMBA: Po večkratnih odpiranjih (ali daljšem delovanju z odprtimi vrati) vrat ali po vstavljanju sveže hrane v hladilnik je običajno, da se indikator "OK" ne pojavi na indikatorju nastavitve temperature. Če se nabere večja količina ledenih kristalov (na spodnji steni naprave) v predelu hladilnika, uparjalniku (preobremenjena naprava, visoka temperatura prostora, pogosto odpiranje vrat), nastavite temperaturno napravo na nižjo stopnjo, dokler ponovno ne pride do obdobja z izključenim kompresorjem.

Hrano hranite v najhladnejših predelih hladilnika.



Vaša hrana bo hranjena bolje, če jo postavite v najustreznejši predel hlajenja. Najhladnejši predel je tik nad predalom svežine.

Sledeči simbol prikazuje najhladnejše območje hladilnika.

Da zagotovite nizko temperaturo tega predela, se prepričajte, da je polica na nivoju tega simbola kot prikazuje slika.

Zgornja meja najhladnejšega območja je prikazana ob spodnji strani nalepke (glava puščice). Zgornja polica najhladnejšega območja mora biti na istem nivoju kot glava puščice. Najhladnejše območje je pod tem nivojem.

Ker te police lahko odstranite, naj bodo vedno na istem nivoju kot meje območjih, opisane na nalepkah, da je temperatura na teh območjih zagotovljena.

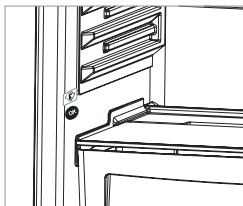

Pripomočki

Predal zamrzovalnika

- Predal zamrzovalnika je namenjen hrani, do katere lahko hitro dostopate.
- Odstranjevanje predala zamrzovalnika
- Izvlecite ga, kolikor je mogoče
- Spretni del predala potegnite navzgor in navzven.

! **Naredite enako v obratni smeri za ponastavljanje drsnega predela.**

Opomba: Pri premikanju predala ga vedno držite za ročaj.

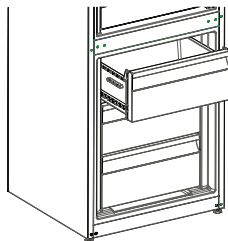

Model za ledene kocke

- Model za ledene kocke napolnite z vodo in ga dajte v zamrzovalnik.
- Ko so kocke narejene (popolnoma zamrznjene), jih dobite iz modela tako, da ga zvijate, kot kaže spodnja slika.

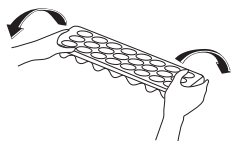

Zero Degree Zone (pri nekaterih modelih)

Če hranite hrano v tem predelu namesto v zamrzovalniku ali spodnjem hladilniku, bo hrana zadržala svežino in okus dlje, obenem pa bo ohranila svež izgled. Ko je ta predel umazan, ga odstranite in očistite z vodo.

(Voda zamrzne pri 0 °C, vendar hrana, ki vsebuje sol ali sladkor, zamrzne pri nižjih temperaturah)

Običajno se zgornji predel hladilnika uporablja za hranjenje surove ribe, riža ipd.

Ne vstavljajte hrane, ki jo želite zamrzniti ali pladnjev za led.

Odstranjevanje police hladilnika

- Polico odstranite tako, da jo povlečete proti sebi na vodilih.
- Polico potegnite navzgor s tračnice, da jo odstranite.

Ko ste jo odstranili, lahko podpira največ 16 kg.

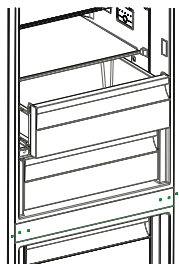

3. POGLAVJE: UPORABA HLADILNIKA Z ZAMRZOVALNIKOM

Krmilnik vlažnosti (pri nekaterih modelih)

Krmilnik vlažnosti v zaprtem položaju omogoča daljše hranjenje svežega sadja in zelenjave.

Če je predal popolnoma poln, odprite skalo svežine pred njim. Na ta način bo kontroliran zrak v predalu svežine in raven vlage, zato bo izboljšana zmogljivost.

Če na steklenih policah vidite znake kondenza, morate krmilnik vlažnosti premakniti v bolj odprt položaj.

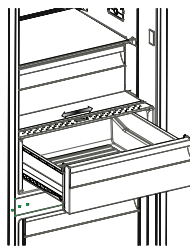

Držalo za steklenico (pri nekaterih modelih)

Da steklenica ne bi drsela ali se prevrnila, uporabite držalo zanjo. S tem preprečite tudi zvenenje, ki ga slišite vsakič, ko odprete in zaprete vrata hladilnika.

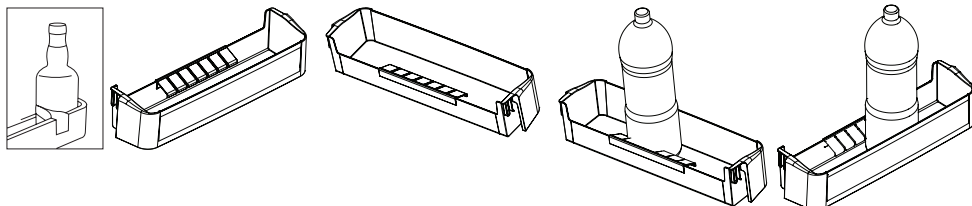

Adapti-Lift vratna polica (pri nekaterih modelih)

Šest različnih nastavitev višine z Adapti-Lift police, ki omogočajo potreben prostor za shranjevanje.

Če želite spremeniti položaj Adapti-Lift police; držite spodnji del police in povlecite gumbe na strani vratne police v smer puščice (sl. 1).

Premikajte vratno polico gor in dol in jo namestite na želeno višino.

Ko dosežete želeno višino vratne police, spustite gumbe na strani vratne police (sl. 2). Preden spustite vratno polico jo premaknite gor in dol in se prepričate, da je pritrjena.

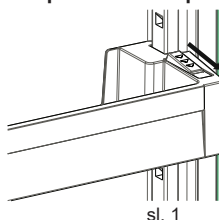

sl. 1

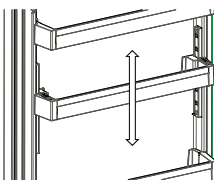

sl. 2

Opomba: Preden obremenite premikajočo vratno polico, držite polico tako, da podpirate dno. V nasprotnem primeru lahko vratna polica zaradi teže pade z nastavkov. Lahko pride do okvare vratne police ali nastavkov.

Vizualni in besedilni opisi na delih pripomočkov se lahko spremenijo glede na model.

- **Pred začetkom čiščenja se prepričajte, da je hladilnik izklopljen.**
- Ne čistite hladilnika s polivanjem vode.
- Notranje in zunanje stranice lahko očistite z mehko krpo ali spužvo in toplo vodo z milnico.
- Odstranite posamezne dele in jih očistite z vodo z milnico. Ne perite v pomivalnem stroju.
- Za čiščenje ne uporabljajte vnetljivih, eksplozivnih ali korozivnih materialov, kot je razredčilo, plin, kislina.
- Kondenzator z metlo očistite vsaj enkrat letno, da izboljšate učinkovitost in prihranite energijo.

Prepričajte se, da je med čiščenjem hladilnik izklopljen.

Odmrzovanje

Vaš hladilnik se samodejno odtali. Voda, ki nastane zaradi odtajevanja, gre skozi zbiralnik za vodo in teče v izparjevalno posodico za hladilnikom, kjer samodejno izpari.

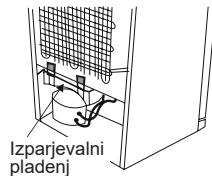

Izparjevalni pladenj

Zamenjava osvetlitve LED

Če ima vaš hladilnik z zamrzovalnikom osvetlitev LED, stopite v stik s Sharpom, saj jo lahko zamenja le pooblaščen osebje.

4. POGlavJE: VODIČ ZA SHRANJEVANJE HRANE

Predal hladilnika

- če želite zmanjšati vlažnost in posledično povečanje zmrzovanja, v hladilnik nikdar ne postavljajte pijač v nezaprth posodah ali embalažah. Zmrzal se nabira v najhladnejših delih uparjalnika in sčasoma bo potrebno bolj pogosto odmrzovanje.
- V hladilnik nikoli ne vstavljajte tople hrane. Topla hrana se mora ohladiti pri sobni temperaturi, razvrstite pa jo tako, da zagotovite zadosten pretok zraka po predelu hladilnika.
- Zadnja stena naj bo povsem prosta, saj stik z njo povzroči zamrzovanje in lepljenje. Vrat hladilnika ne odpirajte prepogosto.
- Meso in očiščene ribe (zapakirane v embalaži ali plastiki), ki jih boste porabili v 1-2 dneh, razporedite na spodnji del hladilnika (nad predalom svežine), saj je ta prostor najhladnejši in bo zagotovil najboljše pogoje za shranjevanje.
- Sadje in zelenjavo lahko v predal svežine vstavite brez embalaže.
- V običajnih delovnih pogojih bo zadostovalo, če nastavite temperaturo vašega hladilnika na +4 °C.
- Temperatura predela hladilnika mora biti med 0 in 8 °C, sveža hrana pod 0 °C se zamrzne in zgine, nastajanje bakterij se nad 8 °C poveča in pokvari hrano.
- Vroče hrane v hladilnik ne vstavljajte takoj, ampak počakajte, da se ohladi zunaj. Vroča hrana poviša temperaturo v hladilniku in povzroči nepotrebno pokvarjeno hrano.
- Meso, ribe ipd. shranjujte v hladilnem predalu, za zelenjavo priporočamo predal za zelenjavo (če je na voljo).
- Da ne bi prišlo do navzkrižne kontaminacije, ne shranjujte mesnih izdelkov skupaj s sadjem in zelenjavo.
- Hrano v hladilnik vstavljajte v zaprth posodah ali pokrito, da preprečite razširjanje vlage in vonjav.

Predal zamrzovalnika

- Uporabite predel hladilnika za globoko zamrzovanje za shranjevanje zmrznjene hrane za dalj časa in za izdelovanje ledu.
- Za največ kapacitete predela zamrzovalnika uporabite samo steklene police za zgornji in srednji predel. Za spodnji predel uporabite spodnjo košaro.
- Hrane, ki ste jo pravkar zamrznili, ne postavljajte blizu že zamrznjene hrane.
- Hrano za zamrzovanje (meso, mleto meso, ribe itd.) zamrznite tako, da jo razdelite na porcije tako, da jih lahko porabite naenkrat.
- Zamrznjene hrane ne zamrzujte ponovno, ko ste jo že odtalili. To lahko predstavlja tveganje za vaše zdravje npr. zaradi zastrupitve s hrano.
- Vroče hrane ne postavljajte v zamrzovalnik, preden se povsem ne shladi. Tako lahko predčasno odtalite drugo zamrznjeno hrano v zamrzovalniku, ki se lahko pokvari.
- Ko kupujete zamrznjeno hrano, se prepričajte, da je bila zamrznjena pod ustreznimi pogoji in da je embalaža nepoškodovana.
- Ko shranjujete zamrznjeno hrano, upoštevajte navodila na embalaži. Če ni na voljo nobene razlage oz. navodil, hrano zaužijte v najkrajšem času.
- Če je pri embalaži zamrznjene hrane prišlo do vdora vlage in ima slab vonj, je bila morda hrana hranjena pod neustreznimi pogoji in je zgnila. Tovrstne hrane ne kupujte!
- Trajanje shranjevanja zamrznjene hrane je odvisno od okoljske temperature, pogostosti odpiranja in zapiranja vrat, nastavitve termostata, vrste hrane in časa, ki je pretekel od nakupa do časa, ko ste hrano vstavili v zamrzovalnik. Vedno upoštevajte navodila na embalaži in nikoli ne prekoračite navedenega roka shranjevanja.
- Če pride do daljšega izpada energije, ne odpirajte vrat predela za globoko zamrzovanje. Med daljšimi izpadi energije ne poskušajte ponovno zamrzniti hrane in jo zaužijte takoj, ko je mogoče.
- Če želite ponovno odpreti vrata zamrzovalnika takoj zatem, ko ste jih zaprli, to ne bo preprosto storiti. To je povsem normalno! Ko zamrzovalnik doseže optimalne pogoje, se bodo vrata ponovno zlahka odprla.

Pomembno obvestilo:

- Ko zamrznjeno hrano odtajate, jo skuhajte kot svežo hrano. Če je ne skuhate po odtajevanju, je NIKOLI ne smete ponovno zamrzovati.
- Okus nekaterih začimb v kuhanih jedeh (janež, bazilika, vodna kreša, kis, mešanica začimb, ingver, česen, čebula, gorčica, timijan, majaron, črni poper ipd.) se spremenijo in se močno navzamejo okusa, če so shranjene dlje časa. Zato zamrznjeni hrani dodajte manjše količine začimb ali zelene začimbe, ko ste hrano odtalili.
- Obdobje shranjevanja je odvisno od uporabljenega olja. Primerna olja so margarina, telečja mast, olivno olje in maslo, neprimerna pa arašidovo olje in prašičja mast.
- Hrano v tekoči obliki morate zamrzniti v plastičnih posodicah, drugo hrano pa v plastični foliji ali vrečkah.

5. POGlavJE: OBRAČANJE VRAT

Prestavljanje vrat

- Obračanje vrat je na voljo od vrste hladilnika z zamrzovalnikom.
- Na mestu spredaj, kjer so pritrjeni ročajji, to ni mogoče.
- Če vaš model nima ročajev, je mogoče obrniti vrata, vendar to mora storiti pooblaščen osebje. Pokličite Sharpov servis.

6. POGLAVJE: ODPRAVLJANJE NAPAK

Preverite opozorila;

Vaš hladilnik vas opozori, če so nekateri deli v okvari. V tem primeru lučka LED okoli gumba utripa in brenčalo zapiska.

VRSTA NAPAKE	POMEN	ZAKAJ?	KAJ STORITI?
E01	Opozorilo senzorja		Takoj stopite v stik s Sharpovo službo za pomoč uporabnikom.
E02	Opozorilo senzorja		Takoj stopite v stik s Sharpovo službo za pomoč uporabnikom.
E03	Opozorilo senzorja		Takoj stopite v stik s Sharpovo službo za pomoč uporabnikom.
E06	Opozorilo senzorja		Takoj stopite v stik s Sharpovo službo za pomoč uporabnikom.
E07	Opozorilo senzorja		Takoj stopite v stik s Sharpovo službo za pomoč uporabnikom.
E08	Opozorilo glede nizke napetosti	Napajanje naprave je padlo pod 170 W.	<ul style="list-style-type: none"> - Naprava ni okvarjena. Napaka pomaga preprečiti poškodbe kompresorja. - Napetost je treba dvigniti nazaj na zahtevane ravni. <p>Če opozorilo ne izgine, takoj stopite v stik s Sharpovo službo za pomoč uporabnikom.</p>
E09	Predel zamrzovalnika ni dovolj hladen.	To se rado zgodi po dolgotrajnem izpadu napajanja.	<ol style="list-style-type: none"> 1. Temperaturo zamrzovalnika nastavite na nižjo vrednost ali nastavite superzamrzovanje. Ko je dosežena zahtevana temperatura, bi morala koda napake izginiti. Vrata naj bodo zaprta, da se čas, ki je potreben za doseganje ustrezne temperature, skrajša. 2. Odstranite vse izdelke, ki so se med to napako oddalili. Kmalu jih porabite. 3. Dokler ni dosežena ustrezna temperatura in napaka ni odpravljena, v zamrzovalnik ne dajajte svežih izdelkov. <p>Če opozorilo ne izgine, takoj stopite v stik s Sharpovo službo za pomoč uporabnikom.</p>
E10	Predel hladilnika ni dovolj hladen.	<p>To se rado zgodi v naslednjih primerih:</p> <ul style="list-style-type: none"> - po dolgotrajnem izpadu napajanja; - kadar v hladilnik postavite vročo hrano. 	<ol style="list-style-type: none"> 1. Temperaturo hladilnika nastavite na nižjo vrednost ali nastavite superhlajenje. Ko je dosežena zahtevana temperatura, bi morala koda napake izginiti. Vrata naj bodo zaprta, da se čas, ki je potreben za doseganje ustrezne temperature, skrajša. 2. Izpraznite območje v sprednjem predelu odprtih zračnega kanala in hrane ne polagajte v bližino senzorja. <p>Če opozorilo ne izgine, takoj stopite v stik s Sharpovo službo za pomoč uporabnikom.</p>

6. POGlavJE: ODPRAVLJANJE NAPAK

VRSTA NAPAKE	POMEN	ZAKAJ?	KAJ STORITI?
E11	Predel hladilnika je prehladen.	Različno	<ol style="list-style-type: none">1. Preverite, ali je način superhlajenja vklopljen.2. Znižajte temperaturo predela hladilnika.3. Preverite, ali prezračevalne odprtine niso zamašene. <p>Če opozorilo ne izgine, takoj stopite v stik s Sharpovo službo za pomoč uporabnikom.</p>

Če vaš hladilnik ne deluje;

- Ali ni napajanja?
- Ali je vtič pravilno priključen v vtičnico?
- Ali je varovalka vtičnice, v kateri je priključen vtič, ali glavna varovalka pregorela?
- Ali je vtičnica okvarjena? Da preverite, priključite hladilnik na drugo, delujočo vtičnico.

Če vaš hladilnik ne hladi dovolj;

- Ali je temperatura pravilno prilagojena?
- Ali se vrata hladilnika pogosto odpirajo in jih puščate dlje časa odprte?
- Ali so vrata hladilnika pravilno zaprta?
- Ali ste v hladilnik postavili krožnik ali hrano, da se dotika zadnje stene hladilnika in preprečuje kroženje zraka?
- Ali je vaš hladilnik prekomerno napolnjen?
- Ali je razdalja med hladilnikom in zadnjo in stranskimi stenami zadostna?
- Ali je okoljska temperatura v vrednostih, navedenih na navodilih za uporabo?

Če je hrana v hladilniku preveč ohlajena

- Ali je temperatura pravilno prilagojena?
- Ali ste nedavno v predel zamrzovalnika vstavili veliko hrane? Če je temu tako, je hladilnik mogoče preveč ohladil hrano v predelu, saj traja dlje, da ohladi vso hrano.

Če hladilnik deluje preglasno;

Za ohranitev nastavljenih ravni hlajenja se od časa do časa lahko vklopi kompresor. Hrup hladilnika je v tem času normalen in nastaja zaradi delovanja. Ko je dosežena zelena stopnja hlajenja, se bo hrup samodejno znižal. Če hrup ne izgine;

- Ali je naprava stabilna? Ali so noge pravilno prilagojene?
- Ali se za hladilnikom karkoli nahaja?
- Ali police ali jedi na policah vibrirajo? V tem primeru ponovno vstavite police.
- Ali stvari na hladilniku vibrirajo?

Normalen hrup;

Pokajoči zvoki (led):

- Med samodejnim odtajevanjem.
- Ko se naprava ohlaja ali segreva (zaradi širjenja materiala).

Kratko pokanje: Se zasliši, ko termostat vključi/izključi kompresor..

Hrup kompresorja (običajen hrup motorja): Ta hrup pomeni, da kompresor deluje normalno, lahko pa pri vklopu za kratek čas povzroči več hrupa.

Mehurčki in pljuskanje: Ta zvok povzroča pretok hladilnega sredstva v ceveh sistema.

Vodni pretok: Običajen zvok vode, ki se pretaka iz izparjalne posode med odtajevanjem.. Ta zvok je mogoče slišati med odtajevanjem..

Pihanje zraka (običajen hrup ventilatorja): Ta hrup je mogoče slišati pri hladilnikih No-Frost med običajnim delovanjem sistema zaradi kroženja zraka.

Če v hladilniku nastaja vlaga;

- Ali je hrana ustrezno zapakirana? Ali so posode pred vstavljanjem v hladilnik dobro posušene?
- Ali zelo pogosto odpirate vrata hladilnika? Ko odpirate vrata, vlaga v prostoru okolice vstopi v hladilnik. Če je raven vlage v prostoru previsoka, bo vlažnost v hladilniku toliko večja z vsakim odpiranjem vrat.
- Tvorjenje vodnih kapljic na zadnji steni za samodejnim odtajevanjem je normalno. (pri statičnih modelih)

Če vrata niso pravilno odprta in zaprta;

- Ali hrana preprečuje zapiranje vrat?
- Ali so vrata, police in predali pravilno postavljeni?
- Ali so vratni tečajji zlomljeni ali odtrgani?
- Ali vaš hladilnik stoji na ravnem?

Če so robovi ohišja hladilnika na stikih vrat topli;

Zlasti poleti (ko je vroče) se lahko površine stikov ogrejejo med delovanjem kompresorja, to je običajno.

6. POGLAVJE: ODPRAVLJANJE NAPAK

POMEMBNA OBVESTILA:

- Zaščita kompresorja v obliki toplotne varovalke bo prekinila tok po nenadnem izpadu energije ali izklopu naprave, ker plin v hladilnem sistemu ni stabiliziran. To je povsem običajno, hladilnik se bo po 4 ali 5 minutah ponovno zagnal.
- Hladilna enota hladilnika je skrita v zadnji steni. Zato se na zadnjih površinah hladilnika lahko tvorijo kaplje vode ali led zaradi delovanja kompresorja. To je običajno. Postopka odtajevanja ni potrebno izvajati, razen če je ledu preveč.
- Če dalj časa ne boste uporabljali hladilnika, (npr. med poletnim dopustom) ga izklopite. Očistite hladilnik glede na 4. razdelek in pustite vrata odprta, da preprečite vlago in vonjave.
- Naprava, ki ste jo kupili, je zasnovana za domačo uporabo in jo lahko uporabljate samo doma in v navedene namene. Ni primerna za splošno ali komercialno uporabo. Če potrošnik uporablja napravo na način, ki ne sovпада s temi funkcijami, priporočamo, da proizvajalec in trgovec nista odgovorna za popravila in okvare v garancijski dobi.
- Če se težava ponavlja in ste sledili vsem zgornjim navodilom, stopite v stik s pooblaščenim servisom.

7. POGLAVJE: NASVETI ZA VARČEVANJE Z ENERGIJO

1. Preden shranite hrano v napravi, pustite, da se ohladi.
2. Hrano odtajajte v predelu hladilnika, saj tako prihranite energijo.
3. Poraba energije naprave je navedena ob uporabi brez predalov in pri polni obremenitvi v predelu zamrzovalnika.
4. Če želite varčevati z energijo, ne uporabljajte prostornine med omejitvijo obremenitve in vratci, vzdolž mejne črte obremenitve. Mejna črta obremenitve je uporabljena tudi v izjavi o porabi energije.

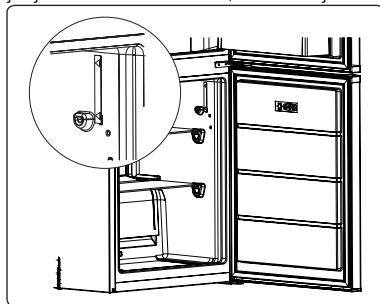

8. POGLAVJE: TEHNIČNI PODATKI

Tehnični podatki se nahajajo na tipski ploščici na notranji strani naprave in na energijski nalepki.

QR koda na energijski nalepki, ki je priložena napravi, vsebuje spletno povezavo do informacij, povezanih z delovanjem naprave v podatkovni bazi EU EPREL.

Hranite energijsko nalepko za referenco skupaj z uporabniškim priročnikom in vsemi drugimi dokumenti, ki so priloženi tej napravi.

Enake podatke je mogoče najti tudi v EPREL s povezavo na spletno stran <https://eprel.ec.europa.eu> ter ime modela in številko izdelka, ki ga najdete na tipski ploščici naprave.

Za podrobne informacije o energijski nalepki glejte povezavo www.theenergylabel.eu.

9. POGLAVJE: SKRB ZA STRANKE IN STORITVE

Uporabljajte samo originalne nadomestne dele.

Ko se obrnete na naš pooblaščen servisni center, preverite, ali imate na voljo naslednje podatke: Model, PNC, Serijsko Številko. Informacije najdete na tipski tablici.

Oznako z oceno najdete v območju hladilnika na levi spodnji strani.

Izvorni nadomestni deli za nekatere posebne sestavne dele so na voljo najmanj 7 ali 10 let, odvisno od vrste sestavnega dela, od dajanja zadnje enote modela na trg.

Obiščite našo spletno stran, če:
www.sharphomeappliances.com

Περιεχόμενα

ΚΕΦΑΛΑΙΟ -1: ΓΕΝΙΚΕΣ ΠΡΟΕΙΔΟΠΟΙΗΣΕΙΣ	86
ΚΕΦΑΛΑΙΟ -2: Ο ΨΥΓΕΙΟΚΑΤΑΨΥΚΤΗΣ ΣΑΣ	90
ΚΕΦΑΛΑΙΟ -3: ΧΡΗΣΗ ΤΟΥ ΨΥΓΕΙΟΚΑΤΑΨΥΚΤΗ.....	91
ΚΕΦΑΛΑΙΟ -4: ΟΔΗΓΟΣ ΣΥΝΤΗΡΗΣΗΣ ΤΡΟΦΙΜΩΝ	97
ΚΕΦΑΛΑΙΟ -5: ΑΛΛΑΓΗ ΘΕΣΗΣ ΤΗΣ ΠΟΡΤΑΣ	98
ΚΕΦΑΛΑΙΟ -6: ΕΠΙΛΥΣΗ ΠΡΟΒΛΗΜΑΤΩΝ	98
ΚΕΦΑΛΑΙΟ -7: ΣΥΜΒΟΥΛΕΣ ΓΙΑ ΕΞΟΙΚΟΝΟΜΗΣΗ ΕΝΕΡΓΕΙΑΣ.....	101
ΚΕΦΑΛΑΙΟ -8: ΤΕΧΝΙΚΑ ΧΑΡΑΚΤΗΡΙΣΤΙΚΑ	102
ΚΕΦΑΛΑΙΟ -9: ΕΞΥΠΗΡΕΤΗΣΗ ΠΕΛΑΤΩΝ ΚΑΙ ΣΕΡΒΙΣ	102

Ο ψυγείοκαταψύκτης πληρεί τις τρέχουσες απαιτήσεις ασφαλείας. Η εσφαλμένη χρήση μπορεί να οδηγήσει σε ατομικό τραυματισμό και υλική ζημιά. Για την αποφυγή του κινδύνου πρόκλησης ζημιάς, διαβάστε το εγχειρίδιο αυτό προσεκτικά πριν χρησιμοποιήσετε τον ψυγείοκαταψύκτη σας για πρώτη φορά. Περιέχει σημαντικές πληροφορίες ασφαλείας σχετικά με την εγκατάσταση, την ασφάλεια, τη χρήση και συντήρηση του ψυγείοκαταψύκτη. Φυλάξτε το εγχειρίδιο αυτό για μελλοντική χρήση.





ΦΩΤΙΑ

Προειδοποίηση: Κίνδυνος φωτιάς / εύφλεκτα υλικά

ΚΕΦΑΛΑΙΟ -1: ΓΕΝΙΚΕΣ ΠΡΟΕΙΔΟΠΟΙΗΣΕΙΣ

 **ΠΡΟΕΙΔΟΠΟΙΗΣΗ:** Φροντίστε ώστε τα ανοίγματα αερισμού του ψυγείοκαταψύκτη να μην φράσσονται ή παρεμποδίζονται από οτιδήποτε.

 **ΠΡΟΕΙΔΟΠΟΙΗΣΗ:** Μη χρησιμοποιείτε μηχανικά ή άλλα μέσα για να επιταχύνετε τη διαδικασία απόψυξης.

 **ΠΡΟΕΙΔΟΠΟΙΗΣΗ:** Μη χρησιμοποιείτε άλλες ηλεκτρικές συσκευές μέσα στον ψυγείοκαταψύκτη.

 **ΠΡΟΕΙΔΟΠΟΙΗΣΗ:** Μην προκαλείτε ζημιά στο ψυκτικό κύκλωμα.

 **ΠΡΟΕΙΔΟΠΟΙΗΣΗ:** Κατά την τοποθέτηση της συσκευής, βεβαιωθείτε ότι δεν θα παγιδευτεί ή υποστεί ζημιά το καλώδιο ρεύματος.

 **ΠΡΟΕΙΔΟΠΟΙΗΣΗ:** Μην τοποθετείτε φορητά πολύπριζα ή φορητά τροφοδοτικά στο πίσω μέρος της συσκευής.

 **ΠΡΟΕΙΔΟΠΟΙΗΣΗ:** Για την αποφυγή ατομικού τραυματισμού ή ζημιάς, η συσκευή αυτή πρέπει να εγκαθίσταται σύμφωνα με τις οδηγίες του κατασκευαστή.

 Σε αυτόν τον ψυγείοκαταψύκτη χρησιμοποιείται μικρή ποσότητα ψυκτικού μέσου R600a (ισοβουτένιο) που είναι φιλικό προς το περιβάλλον, καθώς επίσης εύφλεκτο και εκρηκτικό εφόσον αναφλεγεί σε περιορισμένο χώρο.

* Κατά τη μεταφορά και τοποθέτηση του ψυγείου, μην προκαλείτε ζημιά στο κύκλωμα του ψυκτικού αερίου.

* Μην αποθηκεύετε δοχεία με εύφλεκτα υλικά, όπως σπρέι ή δοχεία αναγόμωσης πυροσβεστήρα κοντά στον ψυγείοκαταψύκτη.

* Η συσκευή αυτή προορίζεται για οικιακή χρήση και παρόμοιες εφαρμογές, όπως:

- σε χώρους κουζίνας προσωπικού σε καταστήματα, γραφεία και άλλου είδους περιβάλλον εργασίας
- σε αγροκτήματα και για χρήση από πελάτες ξενοδοχείων, μοτέλ και άλλου είδους περιβάλλον κατοίκησης
- σε χώρους ξενώνων·

- σε υπηρεσίες τροφοδοσίας και παρόμοιες εφαρμογές που δεν σχετίζονται με λιανική πώληση
- * Ο ψυγειοκαταψύκτης απαιτεί παροχή ρεύματος 220-240V, 50Hz. Μη χρησιμοποιείτε άλλη παροχή ρεύματος. Πριν συνδέσετε τον ψυγειοκαταψύκτη, βεβαιωθείτε πως οι πληροφορίες της πινακίδας χαρακτηριστικών (τάση και φορτίο σύνδεσης) αντιστοιχούν στην παροχή ρεύματος. Σε περίπτωση αμφιβολίας, συμβουλευτείτε έναν εξουσιοδοτημένο ηλεκτρολόγο)
- * Η συσκευή αυτή μπορεί να χρησιμοποιηθεί από παιδιά ηλικίας άνω των 8 ετών και από άτομα με μειωμένες σωματικές, αισθητηριακές και διανοητικές ικανότητες, ή από άτομα χωρίς εμπειρία και γνώση, εφόσον τους παρέχεται επίβλεψη ή καθοδήγηση σχετικά με την ασφαλή χρήση της συσκευής και εφόσον κατανοούν τον κίνδυνο που περιλαμβάνεται. Τα παιδιά δεν πρέπει να παίζουν με τη συσκευή. Οι εργασίες καθαρισμού και συντήρησης δεν πρέπει να πραγματοποιούνται από παιδιά χωρίς επίβλεψη.
- * Παιδιά ηλικίας από 3 έως 8 ετών επιτρέπεται να τοποθετούν και να αφαιρούν τρόφιμα από οικιακές ψυκτικές συσκευές. Τα παιδιά δεν αναμένεται να πραγματοποιούν καθαρισμό ή συντήρηση από τον χρήστη της οικιακής συσκευής, τα πολύ μικρά παιδιά (ηλικίας 0-3 ετών) δεν αναμένεται να χρησιμοποιούν οικιακές συσκευές, τα μικρά παιδιά (3-8 ετών) δεν αναμένεται να χρησιμοποιούν οικιακές συσκευές με ασφάλεια εκτός αν τους παρέχεται διαρκής επίβλεψη, τα μεγαλύτερα παιδιά (8-14 ετών) και ευπαθή άτομα μπορούν να χρησιμοποιούν οικιακές συσκευές με ασφάλεια αφού τους έχει δοθεί επαρκής επίβλεψη ή καθοδήγηση σχετικά με τη χρήση της οικιακής συσκευής. Τα πολύ ευπαθή άτομα δεν αναμένεται να χρησιμοποιούν τη συσκευή με ασφάλεια εκτός αν τους παρέχεται διαρκής επίβλεψη.
- * Τυχόν ζημιά στο καλώδιο / βύσμα παροχής μπορεί να προκαλέσει φωτιά ή ηλεκτροπληξία. Εφόσον υποστεί ζημιά, πρέπει να αντικατασταθεί μόνο από εξουσιοδοτημένο τεχνικό.

- * Αυτή η συσκευή δεν προορίζεται για χρήση σε υψόμετρο μεγαλύτερο των 2000 μέτρων.

Για την αποφυγή αλλοίωσης των τροφίμων, παρακαλούμε να τηρείτε τις εξής οδηγίες:

- * Το άνοιγμα της πόρτας για μεγάλα διαστήματα μπορεί να προκαλέσει σημαντική αύξηση της θερμοκρασίας στους χώρους της συσκευής.
- * Καθαρίζετε τακτικά τις επιφάνειες που έρχονται σε επαφή με τρόφιμα, καθώς και τα προσπελάσιμα συστήματα αποστράγγισης.
- * Αποθηκεύετε νωπό κρέας και ψάρια στο ψυγείο μέσα σε κατάλληλους περιέκτες, ώστε να μην έρχονται σε επαφή με άλλα τρόφιμα ούτε να στάζουν πάνω σε άλλα τρόφιμα.
- * Οι χώροι κατεψυγμένων τροφίμων με διαβάθμιση δύο αστέρων είναι κατάλληλοι για διατήρηση ήδη κατεψυγμένων τροφίμων, για διατήρηση ή παρασκευή παγωτού και για την παρασκευή παγοκύβων.
- * Οι χώροι με διαβάθμιση ενός αστέρα και δύο ή τριών αστέρων δεν είναι κατάλληλοι για την κατάψυξη νωπών τροφίμων.
- * Αν πρόκειται να αφήσετε την ψυκτική συσκευή κενή για μεγάλα χρονικά διαστήματα, απενεργοποιήστε την, πραγματοποιήστε απόψυξη, καθαρίστε την, στεγνώστε την και αφήστε την πόρτα ανοικτή για την αποτροπή ανάπτυξης μυκήτων μέσα στη συσκευή.

ΚΕΦΑΛΑΙΟ -1: ΓΕΝΙΚΕΣ ΠΡΟΕΙΔΟΠΟΙΗΣΕΙΣ

Απόρριψη

- Όλα τα υλικά που χρησιμοποιούνται στο προϊόν και τη συσκευασία είναι φιλικά προς το περιβάλλον και ανακυκλώσιμα. Απορρίψτε τη συσκευασία με οικολογικό τρόπο. Συμβουλευτείτε τις τοπικές αρχές για περισότερες λεπτομέρειες.
- Αν προορίζετε τη συσκευή για απόσυρση, κόψτε το καλώδιο παροχής ρεύματος και καταστρέψτε το βύσμα και το καλώδιο. Ακυρώστε την ασφάλιση της πόρτας ώστε να μην είναι δυνατό να παγιδευτεί κανένα παιδί στο εσωτερικό του.
- Αν εισέλθει αποκομμένο βύσμα σε πρίζα 16 amp υπάρχει σοβαρός κίνδυνος ασφάλειας (ηλεκτροπληξίας). Βεβαιωθείτε πως το αποκομμένο βύσμα απορρίπτεται με ασφάλεια.

Απόρριψη της παλιάς συσκευής



Το σύμβολο αυτό που βρίσκεται στο προϊόν ή στη συσκευασία του σημαίνει πως το προϊόν δεν θα πρέπει να αντιμετωπίζεται ως οικιακό απόρριμμα. Αντιθέτως, θα πρέπει να παραδίδεται σε κατάλληλους τόπους περισυλλογής απορριμμάτων όπου ανακυκλώνεται ηλεκτρικός και ηλεκτρονικός εξοπλισμός. Τα ανακυκλώσιμα υλικά συντελούν στη διάσωση των φυσικών πόρων. Για πιο λεπτομερείς πληροφορίες σχετικά με την ανακύκλωση αυτού του προϊόντος, επικοινωνήστε με τις τοπικές αρχές, την υπηρεσία απόρριψης οικιακών αποβλήτων ή με το κατάστημα από το οποίο αγοράσατε το προϊόν.

Ρωτήστε τις τοπικές αρχές σχετικά με την απόρριψη Αποβλήτων Ηλεκτρικού και Ηλεκτρονικού Εξοπλισμού (ΑΗΗΕ) που έχει σκοπό την επαναχρησιμοποίηση, ανακύκλωση και ανάκτησή τους.

Σημειώσεις:

- Διαβάστε το εγχειρίδιο οδηγιών προσεκτικά πριν από την εγκατάσταση και χρήση της συσκευής αυτής. Δεν φέρουμε ευθύνη για ζημιά που προκαλείται από εσφαλμένη χρήση.
- Τηρήστε όλες τις οδηγίες που αναγράφονται πάνω στη συσκευή και στο εγχειρίδιο οδηγιών και φυλάξτε το εγχειρίδιο αυτό σε ασφαλές μέρος για την επίλυση προβλημάτων που μπορεί να προκύψουν στο μέλλον.
- Η συσκευή αυτή παράγεται για οικιακή χρήση και μπορεί να χρησιμοποιηθεί μόνο σε οικιακό περιβάλλον και για τους προσδιορισμένους σκοπούς. Δεν είναι κατάλληλη για εμπορική ή δημόσια χρήση. Η χρήση αυτού του είδους θα έχει ως αποτέλεσμα την ακύρωση της εγγύησης της συσκευής και η εταιρεία μας δεν θα φέρει ευθύνη για τυχόν απώλειες που θα προκύψουν.
- Η συσκευή αυτή παράγεται για χρήση σε στίπια και είναι κατάλληλη μόνο για ψύξη / συντήρηση τροφίμων. Δεν είναι κατάλληλη για εμπορική ή δημόσια χρήση και/ή για αποθήκευση υλικών εκτός από τροφίμα. Η εταιρεία μας δεν φέρει ευθύνη για απώλειες που μπορεί να προκύψουν σε κάθε άλλη περίπτωση.

Προειδοποιήσεις ασφάλειας



- Μη συνδέετε τον ψυγειοκαταψύκτη στην παροχή ρεύματος μέσω καλωδίου επέκτασης.
- Τυχόν ζημιά στο καλώδιο / βύσμα μπορεί να προκαλέσει φωτιά ή ηλεκτροπληξία. Εφόσον υποστεί ζημιά, πρέπει να αντικαθίσταται μόνο από εξουσιοδοτημένο τεχνικό.
- Μη χρησιμοποιείτε ανάπυρα πρίζας.
- Ποτέ μην καμπυλώνετε υπερβολικά το καλώδιο παροχής.
- Ποτέ μην αγγίζετε το καλώδιο / βύσμα παροχής με βρεγμένα χέρια, καθώς μπορεί να προκληθεί ηλεκτροπληξία λόγω βραχυκυκλώματος.
- Μην τοποθετείτε γυάλινα μπουκάλια ή κουτάκια ποτών μέσα στον καταψύκτη. Τα μπουκάλια ή τα κουτάκια μπορεί να εκραγούν.
- Όταν παίρνετε παγάκια από τον καταψύκτη, μην τον αγγίζετε, καθώς μπορεί να προκληθεί έγκαυμα ή τραύμα από τον πάγο.
- Μην αφαιρείτε αντικείμενα από τον καταψύκτη με υγρά ή βρεγμένα χέρια. Μπορεί να προκληθούν εκδορές ή εγκαύματα στο δέρμα από τον πάγο.
- Μην καταψύχετε φαγητό που έχει ήδη ξεπαγώσει.

Πληροφορίες εγκατάστασης

Πριν από την αφαίρεση της συσκευασίας και τη μετακίνηση του ψυγειοκαταψύκτη, αφιερώστε λίγο χρόνο για να εξοικειωθείτε με τα ακόλουθα σημεία.

- Τοποθετήστε τον ψυγειοκαταψύκτη σε θέση που δεν επηρεάζεται από άμεσο ηλιακό φως και μακριά από πηγές θερμότητας, όπως καλοριφέρ.
- Η συσκευή θα πρέπει να βρίσκεται τουλάχιστον 50 εκατ. μακριά από σύμπτες, φούρνους αερίου και θερμαντικά στοιχεία. Θα πρέπει επίσης να βρίσκεται τουλάχιστον 5 εκατ. μακριά από ηλεκτρικές κουζίνες.
- Μην εκθέτετε τον ψυγειοκαταψύκτη σε υγρασία ή βροχή.
- Ο ψυγειοκαταψύκτης θα πρέπει να τοποθετείται σε απόσταση τουλάχιστον 20 χιλ. από άλλον καταψύκτη.
- Χρειάζεται διάκενο τουλάχιστον 150 mm πάνω από τη συσκευή σας. Μην τοποθετείτε τίποτα επάνω στη συσκευή σας.
- Για την ασφαλή λειτουργία, είναι σημαντικό να βρίσκεται ο ψυγειοκαταψύκτης σε σταθερή και οριζόντια θέση. Τα ρυθμιζόμενα πόδια χρησιμοποιούνται για την ισοστάθμιση του ψυγειοκαταψύκτη. Σιγουρευτείτε πως η συσκευή σας είναι οριζόντια πριν τοποθετήσετε τρόφιμα στο εσωτερικό της.
- Συστήνουμε να σκουπίσετε όλα τα ράφια και τους δίσκους με πανί βρεγμένο με θερμό νερό, στο οποίο έχει προστεθεί μια κουταλιά του γλυκού μαγειρική σόδα, πριν από τη χρήση. Μετά τον καθαρισμό, ξεπλύνετε με θερμό νερό και στεγνώστε.
- Πραγματοποιήστε την εγκατάσταση χρησιμοποιώντας τους πλαστικούς οδηγούς που βρίσκονται στο πίσω μέρος της συσκευής. Περιστρέψτε τους κατά 90 μοίρες (όπως φαίνεται στο διάγραμμα). Με αυτόν τον τρόπο εξασφαλίζεται πως ο συμπυκνωτής δεν έρχεται σε επαφή με τον τοίχο.
- Το ψυγείο θα πρέπει να τοποθετείται σε έναν τοίχο ώστε η απόσταση μεταξύ τους να μην υπερβαίνει τα 75 χιλ.

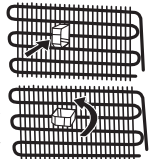

ΚΕΦΑΛΑΙΟ -1: ΓΕΝΙΚΕΣ ΠΡΟΕΙΔΟΠΟΙΗΣΕΙΣ

Πριν από τη χρήση του ψυγείου



- Πριν ρυθμίσετε τον ψυγειοκαταψύκτη, ελέγξτε τον για τυχόν ορατές ζημιές. Μην εγκαθιστάτε ή χρησιμοποιείτε τον ψυγειοκαταψύκτη, αν έχει υποστεί ζημιά.
- Κατά τη χρήση του ψυγειοκαταψύκτη για πρώτη φορά, φέρτε τον σε όρθια θέση για τουλάχιστον 3 ώρες πριν τον συνδέσετε στον παροχή ρεύματος. Έτσι εξασφαλίζεται η αποδοτική λειτουργία του και αποφεύγεται η πρόκληση ζημιάς στον συμπιεστή.
- Μπορεί να παρατηρήσετε μια ελαφριά μυρωδιά κατά τη χρήση του ψυγειοκαταψύκτη για πρώτη φορά. Αυτό είναι απολύτως φυσιολογικό και θα εξασθενήσει καθώς ο ψυγειοκαταψύκτης θα αρχίσει να ψύχεται.

Πληροφορίες σχετικά με την ψυκτική τεχνολογία νέας γενιάς

Οι ψυγειοκαταψύκτες με ψυκτική τεχνολογία νέας γενιάς έχουν διαφορετικό σύστημα λειτουργίας από τους στατικούς ψυγειοκαταψύκτες. Στους συνηθισμένους ψυγειοκαταψύκτες, ο υγρός αέρας που εισέρχεται στον καταψύκτη και η υγρασία που εκπέμπεται από τα τρόφιμα, μετατρέπεται σε πάγο στο θάλαμο ψύξης. Για να λιωθεί αυτός ο πάγος, δηλαδή για απόψυξη, το ψυγείο πρέπει να αποσυνδεθεί από την πρίζα Προκειμένου να διατηρηθούν τα τρόφιμα ψυχρά κατά τη διάρκεια της απόψυξης, ο χρήστης πρέπει να τα αποθηκεύσει κάπου αλλού και να καθαρίσει τον πάγο που απομένει και τη συσσωρευμένη πάχνη.

Η κατάσταση είναι εντελώς διαφορετική στα διαμερίσματα καταψύκτη που διαθέτουν ψυκτική τεχνολογία νέας γενιάς. Με τη βοήθεια ενός ανεμιστήρα, ψυχρός και ξηρός αέρας κυκλοφορεί σε ολόκληρο το θάλαμο ψύξης. Λόγω του ψυχρού αέρα που κυκλοφορεί άνετα σε ολόκληρο το θάλαμο – ακόμα και στο χώρο ανάμεσα στα ράφια – τα τρόφιμα καταψύχονται ομοιόμορφα και σωστά. Με αυτό τον τρόπο δεν σχηματίζεται πάχνη.

Η διαμόρφωση στο θάλαμο συντήρησης είναι σχεδόν ίδια όπως και στο θάλαμο ψύξης. Ο αέρας που εκπέμπεται από τον ανεμιστήρα που βρίσκεται στην κορυφή του διαμερίσματος συντήρησης ψύχεται περνώντας από το κενό πίσω από τον αεραγωγό. Ταυτόχρονα, εξέρχεται αέρας από τις οπές του αεραγωγού, με αποτέλεσμα να ολοκληρώνεται η ψυκτική διαδικασία με επιτυχία μέσα στο θάλαμο συντήρησης. Οι οπές του αεραγωγού έχουν σχεδιαστεί για ομοιόμορφη κατανομή του αέρα σε ολόκληρο το θάλαμο.

Εφόσον δεν διέρχεται αέρας μεταξύ του διαμερίσματος κατάψυξης και συντήρησης, δεν αναμιγνύονται οι οσμές.

Κατά συνέπεια, το ψυγείο με ψυκτική τεχνολογία νέας γενιάς παρέχει ευκολία στη χρήση, καθώς και μεγάλο όγκο θαλάμων και αισθητικά άρτια εμφάνιση.

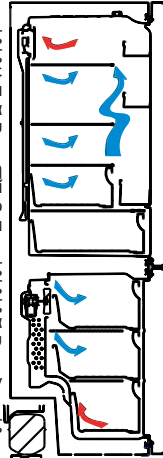

ΚΕΦΑΛΑΙΟ -2: Ο ΨΥΓΕΙΟΚΑΤΑΨΥΚΤΗΣ ΣΑΣ

Αυτή η συσκευή δεν προορίζεται για χρήση ως εντοιχισμένη.

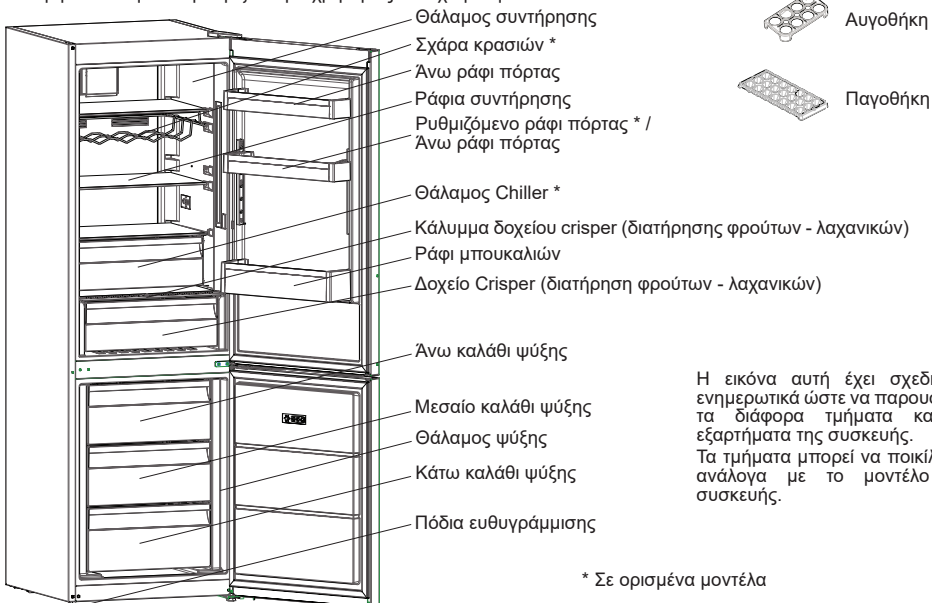

Η εικόνα αυτή έχει σχεδιαστεί ενημερωτικά ώστε να παρουσιάσει τα διάφορα τμήματα και τα εξαρτήματα της συσκευής.

Τα τμήματα μπορεί να ποικίλουν ανάλογα με το μοντέλο της συσκευής.

Διαμέρισμα Νωπών Τροφίμων (Συντήρηση): Η πιο αποτελεσματική χρήση ενέργειας διασφαλίζεται στη διαμόρφωση με τα συρτάρια στο κάτω μέρος της συσκευής, και τα ράφια ομοιόμορφα κατανομημένα, ενώ η θέση των θηκών της πόρτας δεν επηρεάζει την κατανάλωση ενέργειας.

Διαμέρισμα κατάψυξης (Κατάψυξη): Η πιο αποτελεσματική χρήση ενέργειας εξασφαλίζεται στη διαμόρφωση με τα συρτάρια και τους κάδους στη θέση παράδοσης.

ΚΕΦΑΛΑΙΟ -3: ΧΡΗΣΗ ΤΟΥ ΨΥΓΕΙΟΚΑΤΑΨΥΚΤΗ

Πίνακας ενδείξεων και ελέγχου

Χρήση του πίνακα ελέγχου

1. Ρύθμιση θερμοκρασίας Κατάψυξης.
2. Ένδειξη λειτουργίας Ταχείας Κατάψυξης.
3. Ρυθμίσεις θερμοκρασίας Συντήρησης
4. Ένδειξη λειτουργίας Ταχείας Ψύξης
5. Ένδειξη λειτουργίας Διακοπών
6. Ένδειξη λειτουργίας Eco (Οικονομίας)
7. Ένδειξη Ειδοποίησης
8. Ένδειξη λειτουργίας Κλειδώματος για παιδιά
9. Επιλογέας οθόνης
10. Μείωση τιμής
11. Αύξηση τιμής
12. Επιλογέας Τρόπου λειτουργίας
13. Επιλογέας Κλειδώματος για παιδιά

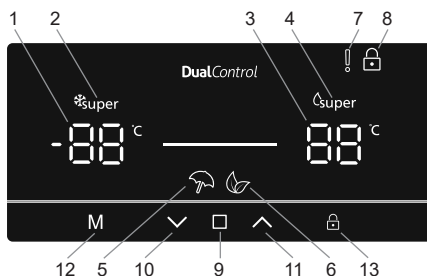

Λειτουργία του ψυγείου

Φωτισμός (αν διατίθεται)



Όταν το προϊόν συνδεθεί για πρώτη φορά στο ρεύμα, τα εσωτερικά φώτα μπορεί να ενεργοποιηθούν 1 λεπτό αργότερα λόγω ελέγχων εκκίνησης λειτουργίας.

Λειτουργία Ταχείας Κατάψυξης

Σκοπός

- Να καταψύξετε μια μεγάλη ποσότητα τροφίμων που δεν χωρά στο ράφι ταχείας κατάψυξης.
- Να καταψύξετε μαγειρεμένα φαγητά.
- Να καταψύξετε γρήγορα νωπά τρόφιμα ώστε να διατηρηθεί η φρεσκάδα τους.

Πώς χρησιμοποιείται

- Πατήστε το εικονίδιο  (#9 στο διάγραμμα πίνακα ελέγχου), έως ότου επιλεγεί η 'Ρύθμιση θερμοκρασίας Κατάψυξης' (#1).
- Αφού επιλεγεί η Ρύθμιση θερμοκρασίας Κατάψυξης, η θερμοκρασία θα αναβοσβήνει.
- Πατήστε επανειλημμένα το εικονίδιο  (#10) έως ότου εμφανιστεί το 'Σύμβολο Ταχείας Κατάψυξης'  στην πάνω αριστερή γωνία (#2).
- Αφού ρυθμιστεί η λειτουργία Ταχείας Κατάψυξης, η συσκευή θα εκπέμψει ένα ηχητικό σήμα για να επιβεβαιώσει ότι έχει ενεργοποιηθεί η λειτουργία.
- Μετά το ηχητικό σήμα, θα εμφανιστεί στην οθόνη η αρχική θερμοκρασία της κατάψυξης.
- Μπορείτε να ακυρώσετε αυτόν τον τρόπο λειτουργίας επαναλαμβάνοντας από την αρχή τις παραπάνω ενέργειες.

Σε αυτή τη λειτουργία:

- Η θερμοκρασία του θαλάμου συντήρησης μπορεί να ρυθμιστεί, αυτό δεν θα έχει επίπτωση στη λειτουργία Ταχείας Κατάψυξης.
- Δεν μπορείτε να επιλέξετε τις λειτουργίες Οικονομίας και Διακοπών όσο είναι ενεργή η Ταχεία Κατάψυξη.

Λειτουργία Ταχείας Ψύξης

Σκοπός



- Να ψύξετε και να αποθηκεύσετε μεγάλη ποσότητα τροφίμων στο θάλαμο συντήρησης.
- Να ψύξετε γρήγορα ποτά.

Πώς χρησιμοποιείται

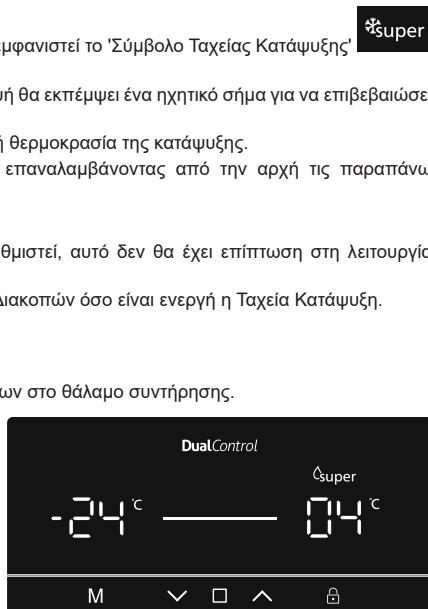
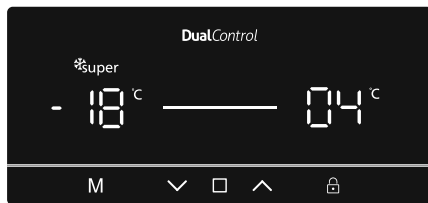
- Πατήστε το εικονίδιο  (#9 στο διάγραμμα πίνακα ελέγχου), έως ότου επιλεγεί η 'Ρύθμιση θερμοκρασίας Συντήρησης' (#1).
- Αφού επιλεγεί η Ρύθμιση θερμοκρασίας Συντήρησης, η θερμοκρασία θα αναβοσβήνει.



ΚΕΦΑΛΑΙΟ -3: ΧΡΗΣΗ ΤΟΥ ΨΥΓΕΙΟΚΑΤΑΨΥΚΤΗ

- Πατήστε επανειλημμένα το εικονίδιο  (#10) έως ότου εμφανιστεί το 'Σύμβολο Ταχείας Ψύξης'  στην πάνω δεξιά γωνία (#4)
- Αφού ρυθμιστεί η λειτουργία Ταχείας Ψύξης, η συσκευή θα εκπέμψει ένα ηχητικό σήμα για να επιβεβαιώσει ότι έχει ενεργοποιηθεί η λειτουργία.
- Μετά το ηχητικό σήμα, θα εμφανιστεί στην οθόνη η τελευταία θερμοκρασία της συντήρησης.
- Μπορείτε να ακυρώσετε αυτόν τον τρόπο λειτουργίας επαναλαμβάνοντας από την αρχή τις παραπάνω ενέργειες.

Σε αυτή τη λειτουργία:



- Η θερμοκρασία του θαλάμου κατάψυξης μπορεί να ρυθμιστεί, αυτό δεν θα έχει επίπτωση στη λειτουργία Ταχείας Ψύξης.
- Δεν μπορείτε να επιλέξετε τις λειτουργίες Οικονομίας και Διακοπών όσο είναι ενεργή η Ταχεία Ψύξη.

Λειτουργία Οικονομίας

Σκοπός

Εξοικονόμηση ενέργειας. Σε περιόδους λιγότερο συχνής χρήσης (ανοίγματος των θυρών) ή απουσίας από το σπίτι, όπως στις διακοπές, το πρόγραμμα Eco μπορεί να παρέχει βέλτιστη θερμοκρασία και ταυτόχρονα εξοικονόμηση ενέργειας.

Πώς χρησιμοποιείται

- Πατήστε το εικονίδιο  (#12 στο διάγραμμα πίνακα ελέγχου), έως ότου εμφανιστεί το εικονίδιο 'Λειτουργία Eco'  (#6).
- Αφού ρυθμιστεί η 'Λειτουργία Eco', η συσκευή θα εκπέμψει ένα ηχητικό σήμα για να επιβεβαιώσει ότι έχει ενεργοποιηθεί η λειτουργία.
- Μετά το ηχητικό σήμα, η ρύθμιση θερμοκρασίας τόσο για τη συντήρηση όσο και για την κατάψυξη (#1 και #3) θα εμφανίζει ένα 'E'.

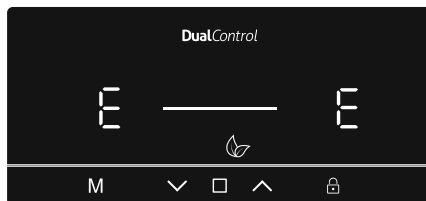

- Η λειτουργία Eco μπορεί να ακυρωθεί με πάτημα του εικονιδίου  (#12).

Σε αυτή τη λειτουργία:



- Η θερμοκρασία κατάψυξης και συντήρησης μπορεί να ρυθμιστεί αλλά η ρύθμιση δεν θα γίνει έως ότου ακυρωθεί η λειτουργία Eco. Όταν ακυρωθεί η λειτουργία οικονομίας, θα ενεργοποιηθούν οι επιλεγμένες τιμές ρύθμισης και θα προσαρμοστεί η θερμοκρασία (ή θερμοκρασίες).
- Η λειτουργία Ταχείας Ψύξης ή Ταχείας Κατάψυξης μπορεί να επιλεγεί, ωστόσο με την επιλογή οποιασδήποτε από αυτές τις λειτουργίες, ακυρώνεται άμεσα η λειτουργία Eco.
- Η λειτουργία Διακοπών μπορεί να επιλεγεί μόνο μετά την ακύρωση της λειτουργίας οικονομίας.

Λειτουργία Διακοπών

Σκοπός

Η λειτουργία Διακοπών πρέπει να χρησιμοποιείτε αν η συσκευή πρόκειται να παραμείνει χωρίς χρήση για παρατεταμένο χρονικό διάστημα. Στη λειτουργία Διακοπών παραμένει ενεργός μόνο ο θάλαμος Κατάψυξης.

Πώς χρησιμοποιείται

- Πατήστε το εικονίδιο  (#12 στο διάγραμμα πίνακα ελέγχου), έως ότου εμφανιστεί το εικονίδιο 'Λειτουργία Διακοπών'  (#5).
- Αφού ρυθμιστεί η 'Λειτουργία Διακοπών', η συσκευή θα εκπέμψει ένα ηχητικό σήμα για να επιβεβαιώσει ότι έχει ενεργοποιηθεί η λειτουργία.
- Μετά το ηχητικό σήμα η ένδειξη συντήρησης θα είναι '--' και η ένδειξη κατάψυξης θα είναι η θερμοκρασία ρύθμισης -18 °C.

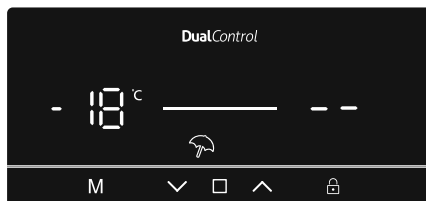

- Η λειτουργία Διακοπών μπορεί να ακυρωθεί με πάτημα του εικονιδίου  (#12).

ΚΕΦΑΛΑΙΟ -3: ΧΡΗΣΗ ΤΟΥ ΨΥΓΕΙΟΚΑΤΑΨΥΚΤΗ

Σε αυτή τη λειτουργία:

- Η θερμοκρασία κατάψυξης και συντήρησης μπορεί να ρυθμιστεί αλλά η ρύθμιση δεν θα γίνει έως ότου ακυρωθεί η Λειτουργία Διακοπών. Όταν ακυρωθεί η λειτουργία Διακοπών, θα ενεργοποιηθούν οι επιλεγμένες τιμές ρύθμισης και θα προσαρμοστεί η θερμοκρασία (ή θερμοκρασίες).
- Η λειτουργία Ταχείας Ψύξης ή Ταχείας Κατάψυξης μπορεί να επιλεγεί, ωστόσο με την επιλογή οποιασδήποτε από αυτές τις λειτουργίες, ακυρώνεται άμεσα η λειτουργία Διακοπών.
- Η λειτουργία Eco μπορεί να επιλεγεί μόνο μετά την ακύρωση της λειτουργίας Διακοπών.

Λειτουργία Ψύξης ποτών

Σκοπός

Αυτή η λειτουργία χρησιμοποιείται για την ψύξη ποτών με ρυθμιζόμενη χρονική διάρκεια.

Πώς χρησιμοποιείται

- Πατήστε τα εικονίδια **M** (#12) και **□** (#9) ταυτόχρονα για πέντε δευτερόλεπτα.
- Η ένδειξη ρύθμισης θερμοκρασίας συντήρησης θα αρχίσει να δείχνει '05'. Η τιμή θα αναβοσβήνει στην οθόνη
- Μπορείτε να πατήσετε το κουμπί **▼** ή **▲** για να ρυθμίσετε τη χρονική περίοδο (05, 10, 15, 20, 25 ή 30 λεπτά)
- Όταν επιλέξετε το χρόνο, οι αριθμοί θα αναβοσβήσουν 3 φορές στην οθόνη και θα ηχήσει το ηχητικό σήμα. Αν δεν πατήσετε κανένα κουμπί μέσα σε 2 δευτερόλεπτα, θα γίνει αποδεκτή η ρύθμιση ώρας.
- Η συσκευή τότε θα ρυθμίσει την ώρα, και στην οθόνη θα εμφανίζεται ο υπολειπόμενος χρόνος
- Αφού παρέλθει ο συνολικός χρόνος, θα ηχήσει μια ειδοποίηση
- Η λειτουργία Ψύξης ποτών μπορεί να ακυρωθεί με πάτημα των εικονιδίων **M** (#12) και **□** (#9) ταυτόχρονα για πέντε δευτερόλεπτα.

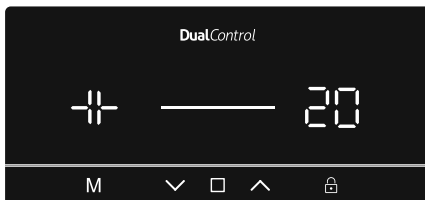

Σε αυτή τη λειτουργία:

- Όταν είναι ενεργές οι λειτουργίες ψύξης ποτών και κλειδώματος για παιδιά, η λειτουργία κλειδώματος για παιδιά πρέπει να ακυρωθεί για να διακόψετε τον ήχο ειδοποίησης
- Όταν χρησιμοποιείτε αυτή τη λειτουργία, πρέπει να ελέγχετε τακτικά τη θερμοκρασία των μπουκαλιών. Όταν τα μπουκάλια είναι αρκετά κρύα, πρέπει να τα αφαιρέσετε από τη συσκευή.
- Τα μπουκάλια μπορεί να σκάσουν αν τα αφήσετε για πολλή ώρα στη συσκευή με τη λειτουργία ψύξης ποτών ενεργή.

Λειτουργία Οικονομίας Ενδείξεων

Σκοπός

Αυτός ο τρόπος λειτουργίας εξοικονομεί ενέργεια με απενεργοποίηση όλων των λυχνιών του πίνακα ελέγχου όταν παραμένει ανενεργός ο πίνακας.

Πώς χρησιμοποιείται

- Η λειτουργία Οικονομίας Ενδείξεων θα ενεργοποιείται αυτόματα μετά από 30 δευτερόλεπτα.
- Αν πατήσετε οποιοδήποτε πλήκτρο ενώ είναι σβησμένος ο φωτισμός του πίνακα ελέγχου, θα εμφανιστούν πάλι στην οθόνη οι τρέχουσες ρυθμίσεις της συσκευής για να μπορέσετε να κάνετε όποια αλλαγή επιθυμείτε.
- Αν δεν ακυρώσετε τη λειτουργία οικονομίας ενδείξεων και δεν πατήσετε κανένα πλήκτρο για 30 δευτερόλεπτα, οι λυχνίες του πίνακα ελέγχου θα παραμείνουν σβηστές.

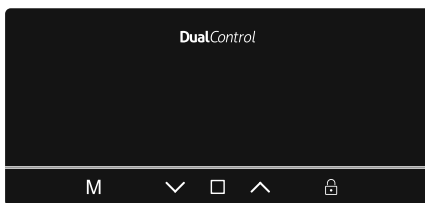

Για να απενεργοποιήσετε τη λειτουργία Οικονομίας Ενδείξεων

- Για να ακυρώσετε τη λειτουργία οικονομίας ενδείξεων, πρώτα απ' όλα πρέπει να πατήσετε οποιοδήποτε πλήκτρο για να ενεργοποιήσετε τα πλήκτρα και κατόπιν να πατήσετε και να κρατήσετε πατημένο πάλι για 3 δευτερόλεπτα το πλήκτρο Τρόπου λειτουργίας **M** (#12).
- Για να απενεργοποιήσετε τη λειτουργία οικονομίας ενδείξεων, πατήστε και κρατήστε πατημένο το κουμπί τρόπου λειτουργίας **M** (#12) για 3 δευτερόλεπτα.

ΚΕΦΑΛΑΙΟ -3: ΧΡΗΣΗ ΤΟΥ ΨΥΓΕΙΟΚΑΤΑΨΥΚΤΗ

Η λειτουργία Κλειδώματος για παιδιά

Σκοπός

Μπορείτε να ενεργοποιήσετε το κλειδώμα για παιδιά για να αποτρέψετε αθέλητες αλλαγές στις ρυθμίσεις της συσκευής.

Ενεργοποίηση Κλειδώματος για παιδιά

Πατήστε και κρατήστε πατημένο για 5 δευτερόλεπτα το κουμπί

Κλειδώματος για παιδιά  (#13).

Ακύρωση Κλειδώματος για παιδιά

Πατήστε και κρατήστε πατημένο για 5 δευτερόλεπτα το κουμπί

κλειδώματος για παιδιά  (#13).

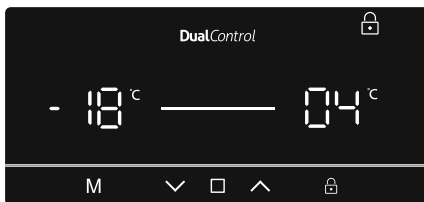



Λειτουργία Ειδοποίησης ανοικτής πόρτας

Αν η πόρτα της συντήρησης παραμείνει ανοικτή για περισσότερο από 2 δευτερόλεπτα, η συσκευή παράγει μια ηχητική ειδοποίηση.



Ρυθμίσεις θερμοκρασίας

Ρυθμίσεις θερμοκρασίας Κατάψυξης

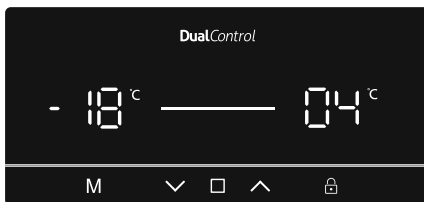
- Πατήστε το εικονίδιο  (#9 στο διάγραμμα πίνακα ελέγχου), έως ότου επιλεγεί η 'Ρύθμιση θερμοκρασίας Κατάψυξης' (#1).
- Αφού επιλεγεί η Ρύθμιση θερμοκρασίας Κατάψυξης, η θερμοκρασία θα αναβοσβήνει.
- Μπορείτε τότε να χρησιμοποιήσετε το βέλος πάνω ή κάτω ή κάτω  /  για να ρυθμίσετε τη θερμοκρασία (-16, -18, -20, -22, -24 °C και λειτουργία Ταχείας Κατάψυξης).
- Αν είναι ενεργοποιημένη η λειτουργία Ταχείας Κατάψυξης ή Eco, η θερμοκρασία δεν θα αλλάξει έως ότου ακυρωθεί η λειτουργία.



Ρυθμίσεις θερμοκρασίας Συντήρησης

- Πατήστε το εικονίδιο  (#9 στο διάγραμμα πίνακα ελέγχου), έως ότου επιλεγεί η 'Ρύθμιση θερμοκρασίας Συντήρησης' (#1).
- Αφού επιλεγεί η Ρύθμιση θερμοκρασίας Συντήρησης, η θερμοκρασία θα αναβοσβήνει.
- Μπορείτε τότε να χρησιμοποιήσετε το βέλος πάνω ή κάτω  /  για να ρυθμίσετε τη θερμοκρασία (8, 6, 5, 4, 2 °C και λειτουργία Ταχείας Ψύξης).
- Αν είναι ενεργοποιημένη η λειτουργία Ταχείας Κατάψυξης ή Eco, η θερμοκρασία δεν θα αλλάξει έως ότου ακυρωθεί η λειτουργία.

Προειδοποιήσεις σχετικά με τις ρυθμίσεις θερμοκρασίας

- Δεν συστήνεται να λειτουργεί το ψυγείο σε περιβάλλον με θερμοκρασία κάτω από 10°C.
- Για τη ρύθμιση της θερμοκρασίας θα πρέπει να λαμβάνεται υπόψη η συχνότητα ανοίγματος των πορτών, η ποσότητα τροφίμων που διατηρείται μέσα στο ψυγείο και η θερμοκρασία περιβάλλοντος στο χώρο του ψυγείου.
- Αφού συνδεθεί στην πρίζα, το ψυγείο θα πρέπει να λειτουργεί αδιάκοπα ως 24 ώρες σε ρύθμιση που αντιστοιχεί στη θερμοκρασία περιβάλλοντος, ώστε να ψυχθεί πλήρως. Μην ανοίγετε τις πόρτες του ψυγείου και μην τοποθετείτε τρόφιμα στο εσωτερικό του κατά το χρονικό αυτό διάστημα.
- Το ψυγείο διαθέτει μια λειτουργία καθυστέρησης 5 λεπτών για την αποφυγή πρόκλησης βλάβης στον συμπιεστή του, όταν βγάξετε το βύσμα από την πρίζα και στη συνέχεια το συνδέετε ξανά, σε περίπτωση διακοπής ρεύματος. Το ψυγείο θα αρχίσει να λειτουργεί κανονικά μετά από 5 λεπτά.
- Το ψυγείο έχει σχεδιαστεί να λειτουργεί στο εύρος θερμοκρασιών περιβάλλοντος που αναφέρεται στα πρότυπα, σύμφωνα με την κλιματική κλάση που δηλώνεται στην πινακίδα χαρακτηριστικών. Δεν συστήνουμε τη λειτουργία του ψυγείου σε θερμοκρασίες εκτός του αναγραφόμενου εύρους, καθώς αυτό μπορεί να επηρεάσει την ψυκτική του απόδοση.
- Η συσκευή αυτή έχει σχεδιαστεί για χρήση σε θερμοκρασίες περιβάλλοντος εντός του εύρους 16°C - 38°C.

Κατηγορία κλίματος και σημασία:

T (τροπικό): Αυτή η ψυκτική συσκευή προορίζεται για χρήση σε θερμοκρασίες περιβάλλοντος στην περιοχή από 16 °C έως 43 °C.

ST (υποτροπικό): Αυτή η ψυκτική συσκευή προορίζεται για χρήση σε θερμοκρασίες περιβάλλοντος από 16 °C έως 38 °C.

N (εύκρατο): Αυτή η ψυκτική συσκευή προορίζεται για χρήση σε θερμοκρασίες περιβάλλοντος από 16 °C έως 32 °C.

SN (διευρυμένο εύκρατο): Αυτή η ψυκτική συσκευή προορίζεται για χρήση σε θερμοκρασίες περιβάλλοντος από 10 °C έως 32 °C.

ΚΕΦΑΛΑΙΟ -3: ΧΡΗΣΗ ΤΟΥ ΨΥΓΕΙΟΚΑΤΑΨΥΚΤΗ

Σημαντικές οδηγίες εγκατάστασης

Αυτή η συσκευή έχει σχεδιαστεί να λειτουργεί σε δύσκολες κλιματικές συνθήκες και διαθέτει τη λειτουργία 'Freezer Shield' η οποία διασφαλίζει ότι τα κατεψυγμένα τρόφιμα στον καταψύκτη δεν θα ξεπαγώσουν ακόμα και αν η θερμοκρασία περιβάλλοντος πέσει ακόμα και ως τους -15 °C. Επομένως μπορείτε να εγκαταστήσετε τη συσκευή σας σε ένα μη θερμαινόμενο χώρο, χωρίς να χρειάζεται να ανησυχείτε μήπως αλλοιωθούν τα κατεψυγμένα τρόφιμα μέσα στον καταψύκτη. Όταν η θερμοκρασία περιβάλλοντος επανέλθει στην κανονική, μπορείτε να συνεχίσετε να χρησιμοποιείτε τη συσκευή σας ως συνήθως.

Ένδειξη θερμοκρασίας

Για να διευκολυνθείτε για την καλύτερη ρύθμισή του, το ψυγείο διαθέτει ένδειξη της θερμοκρασίας που επικρατεί στην ψυχρότερη περιοχή του.

Για την καλύτερη συντήρηση τροφίμων στο ψυγείο, ειδικά στην ψυχρότερη περιοχή του, βεβαιωθείτε πως εμφανίζεται το μήνυμα "OK" στην ένδειξη θερμοκρασίας. Αν δεν εμφανίζεται το « OK », αυτό σημαίνει πως η θερμοκρασία δεν έχει ρυθμιστεί σωστά.

Μπορεί να είναι δύσκολο να διακρίνετε την ένδειξη. Βεβαιωθείτε πως ανάβει σωστά. Κάθε φορά που αλλάζει η ρύθμιση του θερμοστάτη, περιμένετε να σταθεροποιηθεί η θερμοκρασία στο εσωτερικό της συσκευής πριν προχωρήσετε, αν είναι απαραίτητο, σε νέα ρύθμιση της θερμοκρασίας. Αλλάζετε σταδιακά τη ρύθμιση του θερμοστάτη και περιμένετε τουλάχιστον 12 ώρες πριν εκτελέσετε νέο έλεγχο και ενδεχόμενη αλλαγή.

ΣΗΜΕΙΩΣΗ: Κατόπιν επαναλαμβανόμενων ανοιγμάτων (ή παρατεταμένου ανοίγματος) της πόρτας ή αφού τοποθετήσετε φρέσκα τρόφιμα στο εσωτερικό της συσκευής, είναι φυσιολογικό να σβήνει η το μήνυμα "OK" στην ένδειξη ρύθμισης θερμοκρασίας. Αν υπάρχει ασυνήθιστη συσσώρευση κρυστάλλων πάγου (στον πάτο της συσκευής) στον θάλαμο της συντήρησης, ή στη μονάδα εξαέρωσης (υπερβολικά γεμισμένη συσκευή, υψηλή θερμοκρασία δωματίου, συχνά ανοίγματα πορτών), χαμηλώστε τη ρύθμιση του θερμοστάτη ώσπου να παρατηρήσετε ότι η λειτουργία του συμπίεστή διακόπτεται και πάλι.

Τοποθετείτε τα τρόφιμα στην ψυχρότερη περιοχή του ψυγείου.



Τα τρόφιμα θα συντηρούνται καλύτερα αν τα τοποθετείτε στην πιο κατάλληλη ψυχρή περιοχή. Η ψυχρότερη περιοχή βρίσκεται ακριβώς πάνω από το συρτάρι crisp (διατήρησης φρούτων - λαχανικών).

Το ακόλουθο σύμβολο υποδεικνύει την ψυχρότερη περιοχή του ψυγείου.

Για να είστε σίγουροι πως η θερμοκρασία στην περιοχή αυτή είναι χαμηλή, βεβαιωθείτε ότι το ράφι βρίσκεται στο επίπεδο του συμβόλου, όπως φαίνεται στην εικόνα.

Το ανώτατο όριο της ψυχρότερης περιοχής υποδεικνύεται από την κατώτερη πλευρά του αυτοκόλλητου (μύτη του βέλους). Το ανώτερο ράφι της ψυχρότερης περιοχής πρέπει να βρίσκεται στο ίδιο ύψος με τη μύτη του βέλους. Η ψυχρότερη περιοχή βρίσκεται κάτω από αυτό το επίπεδο.

Καθώς τα ράφια μετακινούνται, βεβαιωθείτε πως είναι πάντοτε στο ίδιο επίπεδο με τα όρια των ζωνών που περιγράφονται στα αυτοκόλλητα, προκειμένου να είναι εξασφαλισμένες οι θερμοκρασίες στην περιοχή αυτή.

Εξαρτήματα

Συρτάρι κατάψυξης

- Το συρτάρι της κατάψυξης επιτρέπει την εύκολη πρόσβαση στα τρόφιμα.
- Αφαίρεση του συρταριού κατάψυξης:
- Τραβήξτε το συρτάρι προς τα έξω ως την ακραία θέση
- Τραβήξτε το συρτάρι προς τα πάνω και έξω.

! **Αντιστρέψτε τη διαδικασία για να επανατοποθετήσετε το συρτάρι.**

Σημείωση: Πάντοτε να κρατάτε το συρτάρι από τη λαβή καθώς το μετακινείτε προς τα μέσα ή έξω.

Παγοθήκες

- Γεμίστε με νερό τις παγοθήκες και βάλτε τες μέσα στην κατάψυξη.
- Αφού το νερό παγώσει τελείως, στρίψτε τις παγοθήκες όπως φαίνεται στο σχέδιο παρακάτω, για να βγάλετε τα παγάκια.

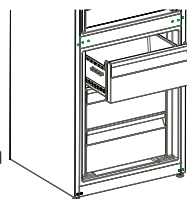
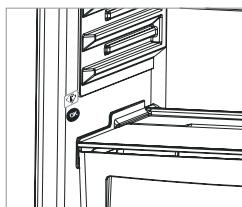
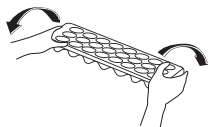

OK

ΚΕΦΑΛΑΙΟ -3: ΧΡΗΣΗ ΤΟΥ ΨΥΓΕΙΟΚΑΤΑΨΥΚΤΗ

Zero Degree Zone (ψυχρότερης συντήρησης) (Σε ορισμένα μοντέλα)

Η συντήρηση τροφίμων στο διαμέρισμα chiller, αντί του θαλάμου ψύξης ή συντήρησης, επιτρέπει στα τρόφιμα να διατηρούν τη φρεσκάδα και τη γεύση τους για περισσότερο χρόνο, διατηρώντας παράλληλα φρέσκια εμφάνιση. Αν λερωθεί ο δίσκος του chiller, αφαιρέστε τον και πλύντε τον με νερό.

Το νερό παγώνει στους 0 °C, αλλά τα τρόφιμα που περιέχουν αλάτι ή ζάχαρη παγώνουν σε χαμηλότερες θερμοκρασίες)

Συνήθως το διαμέρισμα chiller χρησιμοποιείται για ωμό ψάρι, ρύζι, κ.τ.λ...

Μην τοποθετείτε τρόφιμα που επιθυμείτε να παγώσουν ή παγοθήκες για να κάνετε παγάκια.

Αφαίρεση του συρταριού chiller:

- Τραβήξτε το συρτάρι chiller προς το μέρος σας σύροντάς το στις ράγες του.
- Τραβήξτε το συρτάρι chiller προς τα επάνω ώστε να το αφαιρέσετε.

Αφού το αφαιρέσετε, το συρτάρι chiller μπορεί να αντέξει μέγιστο φορτίο 16 κ.

Ελεγκτής υγρασίας (Σε ορισμένα μοντέλα)

Όταν ο ελεγκτής υγρασίας βρίσκεται στην κλειστή θέση, επιτρέπει τη συντήρηση φρέσκων φρούτων και λαχανικών για περισσότερο χρόνο.

Αν το διαμέρισμα crispser είναι γεμάτο, ο ρυθμιστής φρεσκάδες που βρίσκεται μπροστά από το διαμέρισμα crispser θα πρέπει να είναι ανοικτός. Με αυτόν τον τρόπο ο αέρας στο διαμέρισμα crispser, καθώς και το ποσοστό υγρασίας, ελέγχονται και, κατά συνέπεια, αυξάνεται ο χρόνος διατήρησης των τροφίμων.

Αν παρατηρήσετε συμπύκνωση υδρατμών στο γυάλινο ράφι, θα πρέπει να γυρίσετε τον ελεγκτή υγρασίας στην ανοικτή θέση.

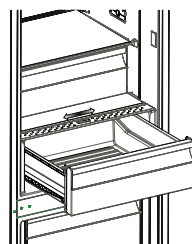
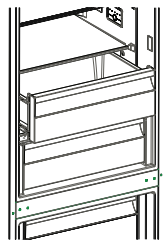

Υποδοχή μπουκαλιών (Σε ορισμένα μοντέλα)

Για να αποφύγετε να γλιστρήσουν ή να πέσουν τα μπουκάλια, μπορείτε να χρησιμοποιήσετε την υποδοχή μπουκαλιών. Έτσι μπορείτε να αποφύγετε και θορύβους κατά το άνοιγμα ή κλείσιμο της πόρτας.

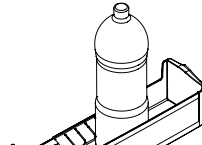
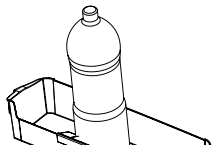
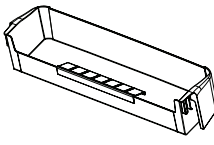
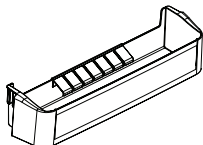

Ράφι πόρτας Adapti-Lift (Σε ορισμένα μοντέλα)

Μπορούν να γίνουν έξι διαφορετικές ρυθμίσεις ύψους για την παροχή αποθηκευτικών χώρων που θα χρειαστείτε με το Adapti-Lift.

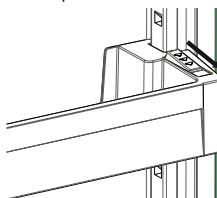

Εικ.1

Για να αλλάξετε τη θέση του Adapti-Lift, κρατήστε το κάτω μέρος του ραφιού και τραβήξτε τα κουμπιά στο πλάι του ραφιού της πόρτας προς την κατεύθυνση του βέλους (Εικ.1).

Τοποθετήστε το ράφι της πόρτας στο ύψος που χρειάζεστε μετακινώντας το πάνω και κάτω.

Αφού θέσετε το ράφι της πόρτας στη θέση που επιθυμείτε, ελευθερώστε τα κουμπιά στο πλάι του ραφιού της πόρτας (Σχήμα 2). Πριν απελευθερώσετε το ράφι της πόρτας, κινήστε το προς τα επάνω και προς τα κάτω και βεβαιωθείτε ότι το ράφι της πόρτας είναι καλά στερεωμένο.

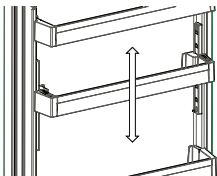

Εικ.2

Σημείωση: Πριν να μετακινήσετε το φορτωμένο ράφι της πόρτας, θα πρέπει να κρατάτε το ράφι στηρίζοντας το κάτω μέρος. Σε αντίθετη περίπτωση, το ράφι της πόρτας μπορεί να πέσει από τις ράγες λόγω του βάρους. Έτσι, μπορεί να προκληθεί βλάβη στο ράφι της πόρτας ή στις ράγες.

Οι απεικονίσεις και οι όροι που περιγράφουν τα εξαρτήματα μπορεί να διαφέρουν ανάλογα με το μοντέλο που έχετε αποκτήσει.

- **Βεβαιωθείτε πως έχετε αποσυνδέσει το ψυγείο από την πρίζα πριν αρχίσετε τον καθαρισμό του.**
- Μην πλένετε το ψυγείο καταβρέχοντάς το με νερό.
- Μπορείτε να πλύνετε τις εσωτερικές και εξωτερικές του πλευρές με ένα μαλακό πανί ή με ένα σφουγγάρι χρησιμοποιώντας ζεστό σαπουνόνερο.
- Αφαιρέστε ένα ένα τα τμήματα και πλύνετε τα με σαπουνόνερο. Μην τα πλένετε σε πλυντήριο.
- Ποτέ μην χρησιμοποιείτε εύφλεκτα, εκρηκτικά ή διαβρωτικά υλικά όπως διαλύτη, αέριο ή οξύ για καθαρισμό.

ΚΕΦΑΛΑΙΟ -3: ΧΡΗΣΗ ΤΟΥ ΨΥΓΕΙΟΚΑΤΑΨΥΚΤΗ

- Θα πρέπει να καθαρίζετε τον συμπυκνωτή με μια σκούπα τουλάχιστον μια φορά το χρόνο προκειμένου να εξοικονομήτε ενέργεια και να αυξάνετε την απόδοση της συσκευής.

Βεβαιώστε ότι το ψυγείο είναι αποσυνδεδεμένο από την πρίζα κατά τη διάρκεια του καθαρισμού.

Απόψυξη

Το ψυγείο πραγματοποιεί αυτόματη απόψυξη. Το νερό που σχηματίζεται κατά την απόψυξη περνά από το λούκι συγκέντρωσης νερού, εκρέει στο δοχείο εξάτμισης πίσω από το ψυγείο και εξατμίζεται εκεί.



Αντικατάσταση του φωτισμού LED

Αν ο ψυγείοκαταψύκτης έχει λυχνίες LED, επικοινωνήστε με το κέντρο εξυπηρέτησης της Sharp καθώς αυτές πρέπει να αντικαθίστανται μόνο από εξουσιοδοτημένο προσωπικό.

ΚΕΦΑΛΑΙΟ -4: ΟΔΗΓΟΣ ΣΥΝΤΗΡΗΣΗΣ ΤΡΟΦΙΜΩΝ

Θάλαμος συντήρησης

- Για να μειωθεί η υγρασία και η συνεπαγόμενη αύξηση πάγου, ποτέ μην τοποθετείτε υγρά σε ανοικτά δοχεία μέσα στο ψυγείο. Ο πάγος τείνει να συγκεντρώνεται στα ψυχρότερα μέρη της μονάδας εξάχνωσης. Με την πάροδο του χρόνου, θα απαιτεί συχνότερη απόψυξη.
- Ποτέ μην τοποθετείτε θερμά τρόφιμα στο ψυγείο. Τα θερμά τρόφιμα θα πρέπει να κρυώνουν σε θερμοκρασία δωματίου και θα πρέπει να διευθετούνται έτσι ώστε να εξασφαλίζεται επαρκής κυκλοφορία αέρα μέσα στον θάλαμο της συντήρησης.
- Τίποτα δεν πρέπει να βρίσκεται σε επαφή με την πλάτη του ψυγείου, καθώς αυτό θα οδηγήσει στον σχηματισμό πάγου και ενδέχεται να κολλήσουν συσκευασίες στον τοίχο της πλάτης. Μην ανοίγετε την πόρτα του ψυγείου πολύ συχνά.
- Τακτοποιήστε τα κρεατικά και καθαρισμένα ψάρια (εντός της συσκευασίας τους ή τυλιγμένα με πλαστική μεμβράνη) που πρόκειται να καταναλώσετε σε 1-2 μέρες, στην κάτω περιοχή του θαλάμου συντήρησης (που βρίσκεται επάνω από το δοχείο crisp), καθώς αυτή είναι η ψυχρότερη περιοχή και έτσι εξασφαλίζονται οι βέλτιστες συνθήκες διατήρησης.
- Μπορείτε να τοποθετείτε φρούτα και λαχανικά μέσα στο δοχείο crisp εκτός συσκευασίας.
- Για κανονικές συνθήκες λειτουργία, θα αρκεί να προσαρμόσετε τη ρύθμιση θερμοκρασίας του ψυγείου σας στους +4 °C.
- Η θερμοκρασία του διαμερίσματος συντήρησης θα πρέπει να βρίσκεται στην περιοχή 0-8 °C, τα υγρά τρόφιμα κάτω από τους 0 °C παγώνουν και αλλοιώνονται, ενώ πάνω από τους 8 °C το βακτηριακό φορτίο αυξάνεται και τα τρόφιμα χαλάνε.
- Μην τοποθετείτε ζεστό φαγητό κατευθείαν στο ψυγείο, περιμένετε πρώτα να κρυώσουν σε θερμοκρασία δωματίου. Τα ζεστά τρόφιμα προκαλούν αύξηση της θερμοκρασίας του ψυγείου σας και αυτό μπορεί να προκαλέσει τροφικές δηλητηριάσεις και άσκοπη αλλοίωση των τροφίμων.
- Το κρέας, τα ψάρια και παρόμοια τρόφιμα πρέπει να αποθηκεύονται στο διαμέρισμα έντονης ψύξης, ενώ για τα λαχανικά πρέπει να προτιμάται το διαμέρισμα λαχανικών (αν διατίθεται)
- Για να αποφύγετε τη μετάδοση μικροβίων μεταξύ των τροφίμων, τα προϊόντα κρέατος και τα φρούτα και λαχανικά δεν πρέπει να αποθηκεύονται μαζί.
- Τα τρόφιμα πρέπει να τοποθετούνται μέσα στο ψυγείο σε κλειστά δοχεία ή καλυμμένα, για να αποτραπεί η δημιουργία υγρασίας και οσμών.

Θάλαμος ψύξης

- Χρησιμοποιείτε το θάλαμο βαθιάς κατάψυξης για τη συντήρηση καταψυγμένων τροφίμων για μεγάλο χρονικό διάστημα και για την παραγωγή πάγου.
- Για να βελτιστοποιήσετε τη χωρητικότητα του θαλάμου ψύξης, χρησιμοποιείτε γυάλινα ράφια μόνο για την άνω και τη μεσαία περιοχή. Για την κάτω περιοχή, χρησιμοποιήστε το κατώτερο καλάθι.
- Μην τοποθετείτε τρόφιμα που επιθυμείτε να καταψύξετε κοντά σε ήδη καταψυγμένα τρόφιμα.
- Θα πρέπει να καταψύχετε τα τρόφιμα (κρέας, κιμά, ψάρι, κ.τ.λ.) αφού τα χωρίσετε σε μερίδες έτσι ώστε να μπορούν να καταναλωθούν αμέσως μερίδες.
- Μην καταψύχετε ξανά τρόφιμα που έχουν ξεπαγωσει. Μπορεί να είναι επικίνδυνα για την υγεία σας εφόσον μπορεί να προκαλέσουν προβλήματα όπως τροφική δηλητηρίαση.
- Μην τοποθετείτε θερμά γεύματα στη βαθιά κατάψυξη πριν κρυώσουν. Κάτι τέτοιο θα προκαλέσει αποσύνθεση στα ήδη καταψυγμένα τρόφιμα που βρίσκονται σε βαθιά κατάψυξη.
- Όταν αγοράζετε καταψυγμένα τρόφιμα, βεβαιώστε πως έχουν καταψυχθεί σε κατάλληλες συνθήκες και πως η συσκευασία δεν έχει σκιστεί.
- Κατά τη συντήρηση καταψυγμένων τροφίμων, θα πρέπει οπωσδήποτε να ακολουθείτε τις οδηγίες συντήρησης που αναγράφονται στη συσκευασία. Αν δεν υπάρχει άλλη διευκρίνιση, τα τρόφιμα πρέπει να καταναλώνονται στο συντομότερο δυνατό χρονικό διάστημα.

ΚΕΦΑΛΑΙΟ -4: ΟΔΗΓΟΣ ΣΥΝΤΗΡΗΣΗΣ ΤΡΟΦΙΜΩΝ

- Αν παρατηρείται συμπύκνωση υγρασίας εντός της συσκευασίας του καταψυγμένου τροφίμου και παρουσιάζει δυσοσμία, το τρόφιμο ενδεχομένως έχει διατηρηθεί υπό ακατάλληλες συνθήκες και έχει χαλάσει. Μην αγοράζετε τέτοιου είδους τρόφιμα!
- Οι χρόνοι συντήρησης καταψυγμένων τροφίμων μεταβάλλονται, ανάλογα με τη θερμοκρασία περιβάλλοντος, τη συχνότητα ανοίγματος και κλεισίματος των πορτών, τις ρυθμίσεις του θερμοστάτη, τον τύπο τροφίμου και τον χρόνο που παρήλθε μεταξύ της αγοράς του τροφίμου και της τοποθέτησής του στην κατάψυξη. Πάντοτε να τηρείτε τις οδηγίες που βρίσκονται στη συσκευασία και ποτέ να μην υπερβαίνετε τη διάρκεια συντήρησης που υποδεικνύεται.
- Κατά τη διάρκεια μακρόχρονων διακοπών ρεύματος, μην ανοίγετε την πόρτα του θαλάμου βαθιάς κατάψυξης. Κατά τη διάρκεια μεγαλύτερων διακοπών ρεύματος, μην καταψύχετε ξανά τα τρόφιμα, αλλά καταναλώστε τα όσο το δυνατόν συντομότερα.
- Σημειώστε πως αν θέλετε να ανοίξετε ξανά την πόρτα της ψύξης, αμέσως αφού την έχετε κλείσει, δεν θα ανοίξει εύκολα. Αυτό είναι απόλυτα φυσιολογικό! Αφού επιτευχθεί εξισορρόπηση, η πόρτα θα ανοίγει πάλι εύκολα.

Σημαντική σημείωση:

- Αφού ξεπαγώσουν, τα καταψυγμένα τρόφιμα θα πρέπει να μαγειρεύονται όπως και τα φρέσκα τρόφιμα. Αν δεν μαγειρευτούν αφού ξεπαγώσουν, δεν πρέπει ΠΟΤΕ να αναψυχθούν.
- Η γεύση ορισμένων μπαχαρικών που περιέχονται στα τρόφιμα (γλυκάνισος, βασιλικός, κάρδαμο, ξύδι, μίξ μπαχαρικών, πιπερόριζα, σκόρδο, κρεμμύδι, μουστάρδα, θυμάρι, μαντζουράνα, μαύρο πιπέρι, κ.τ.λ.) αλλάζει και γίνεται πιο έντονη όταν τα τρόφιμα παραμένουν στην κατάψυξη για μεγάλο χρονικό διάστημα. Συνεπώς, στα τρόφιμα που καταψύχονται θα πρέπει να προστίθεται μικρή ποσότητα μπαχαρικών και αρωματικών, ή θα πρέπει να προσθέτετε τα μπαχαρικά στα τρόφιμα αφού αυτά ξεπαγώσουν.
- Ο χρόνος διατήρησης ενός φαγητού εξαρτάται από το λάδι που περιέχει. Τα κατάλληλα έλαια για κατάψυξη είναι η μαργαρίνη, βέσιο λίπος, ελαιόλαδο και βούτυρο, ενώ τα ακατάλληλα είναι το φυσικόλαιο και το χοιρινό λίπος.
- Τρόφιμα σε υγρή μορφή θα πρέπει να καταψύχονται μέσα σε πλαστικά δοχεία, ενώ τα υπόλοιπα τρόφιμα θα πρέπει να καταψύχονται σε πλαστικές σακούλες.

ΚΕΦΑΛΑΙΟ -5: ΑΑΛΛΑΓΗ ΘΕΣΗΣ ΤΗΣ ΠΟΡΤΑΣ

Αλλαγή πλευράς πόρτας

- Η δυνατότητα αντιστροφής των πορτών εξαρτάται από τον τύπο του ψυγειοκαταψύκτη που διαθέτετε.
- Η αλλαγή δεν είναι δυνατή όταν τα χερούλια είναι στερεωμένα στην πρόσοψη της συσκευής.
- Αν το μοντέλο που διαθέτετε δεν έχει χερούλια, είναι δυνατό να αντιστραφούν οι πόρτες, αλλά η αλλαγή πρέπει να πραγματοποιηθεί από εξειδικευμένο προσωπικό. Καλέστε το σέρβις της Sharp.

ΚΕΦΑΛΑΙΟ -6: ΕΠΙΛΥΣΗ ΠΡΟΒΛΗΜΑΤΩΝ

Ελέγξτε τις προειδοποιήσεις:

Το ψυγείο σας προειδοποιεί αν υπάρχει βλάβη σε κάποιο εξάρτημα (ή εξαρτήματα). Σε αυτή την περίπτωση, η λυχνία LED γύρω από το κουμπί θα αναβοσβήνει και ο βομβητής θα παράγει ήχο μπιπ.

ΤΥΠΟΣ ΣΦΑΛΜΑΤΟΣ	ΣΗΜΑΣΙΑ	ΑΙΤΙΑ	ΤΙ ΠΡΕΠΕΙ ΝΑ ΚΑΝΕΤΕ
E01	Προειδοποίηση για αισθητήρα		Επικοινωνήστε με το κέντρο εξυπηρέτησης της Sharp όσο το δυνατόν συντομότερα.
E02	Προειδοποίηση για αισθητήρα		Επικοινωνήστε με το κέντρο εξυπηρέτησης της Sharp όσο το δυνατόν συντομότερα.
E03	Προειδοποίηση για αισθητήρα		Επικοινωνήστε με το κέντρο εξυπηρέτησης της Sharp όσο το δυνατόν συντομότερα.
E06	Προειδοποίηση για αισθητήρα		Επικοινωνήστε με το κέντρο εξυπηρέτησης της Sharp όσο το δυνατόν συντομότερα.
E07	Προειδοποίηση για αισθητήρα		Επικοινωνήστε με το κέντρο εξυπηρέτησης της Sharp όσο το δυνατόν συντομότερα.

ΚΕΦΑΛΑΙΟ -6: ΕΠΙΛΥΣΗ ΠΡΟΒΛΗΜΑΤΩΝ

ΤΥΠΟΣ ΣΦΑΛΜΑΤΟΣ	ΣΗΜΑΣΙΑ	ΑΙΤΙΑ	ΤΙ ΠΡΕΠΕΙ ΝΑ ΚΑΝΕΤΕ
E08	Προειδοποίηση χαμηλής τάσης	Η τροφοδοσία ρεύματος στη συσκευή έπεσε κάτω από 170 W.	<ul style="list-style-type: none"> - Δεν πρόκειται για βλάβη της συσκευής, αυτή η ένδειξη σφάλματος βοηθά στην αποτροπή ζημιών στο συμπιεστή. - Η τάση πρέπει να αυξηθεί πάλι στα απαιτούμενα επίπεδα <p>Αν η προειδοποίηση συνεχίζεται, επικοινωνήστε με το κέντρο εξυπηρέτησης της Sharp όσο το δυνατόν συντομότερα.</p>
E09	Ο θάλαμος κατάψυξης δεν είναι αρκετά κρύος	Μπορεί να συμβεί μετά από παρατεταμένη διακοπή ρεύματος.	<ol style="list-style-type: none"> 1. Ρυθμίστε τη θερμοκρασία κατάψυξης σε πιο ψυχρή τιμή ή ρυθμίστε τη λειτουργία Ταχείας Κατάψυξης. Με αυτό τον τρόπο θα πρέπει να εξαλειφθεί ο κωδικός σφάλματος αφού επιτευχθεί η απαιτούμενη θερμοκρασία. Διατηρείτε τις πόρτες κλειστές για να βελτιώσετε το χρόνο που χρειάζεται για να επιτευχθεί η σωστή θερμοκρασία. 2. Αφαιρέστε τυχόν προϊόντα που έχουν λιώσει/ αποψυχθεί στη διάρκεια αυτού του σφάλματος. Μπορούν να χρησιμοποιηθούν μέσα σε σύντομο χρονικό διάστημα. 3. Μην προσθέσετε νωπά προϊόντα στο θάλαμο κατάψυξης έως ότου έχει επιτευχθεί η σωστή θερμοκρασία και δεν υπάρχει πλέον το σφάλμα. <p>Αν η προειδοποίηση συνεχίζεται, επικοινωνήστε με το κέντρο εξυπηρέτησης της Sharp όσο το δυνατόν συντομότερα.</p>
E10	Ο θάλαμος συντήρησης δεν είναι αρκετά κρύος	<p>Μπορεί να συμβεί μετά από:</p> <ul style="list-style-type: none"> - Παρατεταμένη διακοπή ρεύματος. - Τοποθέτηση ζεστών τροφίμων στη συντήρηση. 	<ol style="list-style-type: none"> 1. Ρυθμίστε τη θερμοκρασία συντήρησης σε πιο ψυχρή τιμή ή ρυθμίστε τη λειτουργία Ταχείας Ψύξης. Με αυτό τον τρόπο θα πρέπει να εξαλειφθεί ο κωδικός σφάλματος αφού επιτευχθεί η απαιτούμενη θερμοκρασία. Διατηρείτε τις πόρτες κλειστές για να βελτιώσετε το χρόνο που χρειάζεται για να επιτευχθεί η σωστή θερμοκρασία. 2. Παρακαλούμε να ελευθερώσετε την περιοχή μπροστά από τις οπές του καναλιού αεραγωγού και αποφεύγετε να τοποθετείτε τρόφιμα κοντά στον αισθητήρα. <p>Αν η προειδοποίηση συνεχίζεται, επικοινωνήστε με το κέντρο εξυπηρέτησης της Sharp όσο το δυνατόν συντομότερα.</p>

ΚΕΦΑΛΑΙΟ -6: ΕΠΙΛΥΣΗ ΠΡΟΒΛΗΜΑΤΩΝ

ΤΥΠΟΣ ΣΦΑΛΜΑΤΟΣ	ΣΗΜΑΣΙΑ	ΑΙΤΙΑ	ΤΙ ΠΡΕΠΕΙ ΝΑ ΚΑΝΕΤΕ
E11	Ο θάλαμος Συντήρησης είναι πολύ κρύος	Διάφορα αίτια	<ol style="list-style-type: none"> 1. Ελέγξτε αν είναι ενεργοποιημένη η λειτουργία Ταχείας ψύξης 2. Μειώστε τη θερμοκρασία θαλάμου συντήρησης 3. Ελέγξτε αν οι έξοδοι αέρα είναι ελεύθερες και όχι φραγμένες <p>Αν η προειδοποίηση συνεχίζεται, επικοινωνήστε με το κέντρο εξυπηρέτησης της Sharp όσο το δυνατόν συντομότερα.</p>

Αν δεν λειτουργεί το ψυγείο:

- Υπάρχει διακοπή ρεύματος;
- Έχει συνδεθεί το βύσμα στην πρίζα σωστά;
- Μήπως έχει καεί η ασφάλεια της πρίζας όπου έχει συνδεθεί το ψυγείο, ή η γενική ασφάλεια;
- Υπάρχει αστοχία στην πρίζα; Για να το ελέγξετε, συνδέστε το ψυγείο σε μια πρίζα που είναι σίγουρο ότι λειτουργεί.

Αν το ψυγείο δεν ψύχει αρκετά:

- Είναι σωστή η ρύθμιση της θερμοκρασίας;
- Μήπως η πόρτα του ψυγείου ανοίγει συχνά και παραμένει ανοικτό για μεγάλο χρονικό διάστημα;
- Κλείνει καλά η πόρτα του ψυγείου;
- Μήπως έχει τοποθετηθεί κάποιο σκεύος ή τρόφιμο έτσι ώστε να είναι σε επαφή με την πλάτη του ψυγείου, παρεμποδίζοντας έτσι την κυκλοφορία του αέρα;
- Μήπως το ψυγείο είναι υπερβολικά γεμάτο;
- Υπάρχει αρκετή απόσταση μεταξύ του ψυγείου και του πίσω ή των πλευρικών τοίχων;
- Η θερμοκρασία περιβάλλοντος είναι εντός του εύρους που προβλέπεται στο εγχειρίδιο λειτουργίας;

Αν τα τρόφιμα στο θάλαμο συντήρησης είναι υπερβολικά κρύα

- Είναι σωστή η ρύθμιση της θερμοκρασίας;
- Μήπως τοποθετήθηκαν πρόσφατα πολλά τρόφιμα στην κατάψυξη; Αν ναι, το ψυγείο μπορεί να ψύχει υπερβολικά τα τρόφιμα στο εσωτερικό του θαλάμου συντήρησης, καθώς λειτουργεί για περισσότερο χρόνο ώστε να ψύξει τα τρόφιμα στην κατάψυξη.

Αν το ψυγείο λειτουργεί με πολύ θόρυβο:

Για να διατηρηθεί το επίπεδο ψύξης σύμφωνα με τη ρύθμιση, ο συμπιεστής μπορεί να ενεργοποιείται κατά διαστήματα. Οι θόρυβοι του ψυγείου κατά τα διαστήματα αυτά είναι φυσιολογικοί και οφείλονται στη λειτουργία του. Όταν επιτευχθεί το απαιτούμενο επίπεδο ψύξης, οι θόρυβοι μειώνονται αυτόματα. Αν οι θόρυβοι παραμένουν:

- Είναι σταθερή η συσκευή; Έχουν ρυθμιστεί τα πόδια του ψυγείου;
- Υπάρχει κάτι πίσω από το ψυγείο;
- Μήπως τρίζουν τα ράφια ή σκεύη πάνω στα ράφια; Σε αυτή την περίπτωση, επανατοποθετήστε τα ράφια και/ή τα σκεύη.
- Μήπως δονούνται τα αντικείμενα που έχουν τοποθετηθεί μέσα στο ψυγείο;

Κανονικοί θόρυβοι:

Θόρυβος ραγίσματος (σπάσιμο πάγου):

- Κατά την αυτόματη απόψυξη.
- Όταν η συσκευή ψύχεται ή θερμαίνεται (λόγω διαστολής των υλικών της συσκευής).

Σύντομο ράγισμα: Ακούγεται όταν ο θερμοστάτης προκαλεί την ενεργοποίηση/απενεργοποίηση του συμπιεστή.

Θόρυβος συμπιεστή (Κανονικός θόρυβος κινητήρα): Ο θόρυβος αυτός σημαίνει πως ο συμπιεστής λειτουργεί κανονικά. Ο συμπιεστής μπορεί να προκαλεί περισσότερο θόρυβο για λίγο διάστημα όταν ενεργοποιείται.

Θόρυβος που θυμίζει φυσαλίδες και πιπίλισμα: Ο θόρυβος αυτός προκαλείται από τη ροή του ψυκτικού μέσα από τους σωλήνες του συστήματος.

Θόρυβος ροής νερού: Κανονικός θόρυβος από τη ροή του νερού προς το δοχείο εξάτμισης κατά τη διάρκεια απόψυξης. Ο θόρυβος αυτός μπορεί να ακούγεται κατά τη διάρκεια της απόψυξης.

Θόρυβος κινούμενου αέρα (Κανονικός θόρυβος ανεμιστήρα): Ο θόρυβος αυτός μπορεί να ακούγεται σε ψυγεία τεχνολογίας No-Frost κατά τη διάρκεια της κανονικής λειτουργίας του συστήματος, λόγω της κυκλοφορίας αέρα.

Αν συσσωρεύεται υγρασία μέσα στο ψυγείο:

- Είναι οι συσκευασίες των τροφίμων ακεραίες; Τα δοχεία που τοποθετήθηκαν στο ψυγείο είχαν στεγνώσει καλά;
- Μήπως ανοίγουν πολύ συχνά οι πόρτες του ψυγείου; Όταν ανοίγει η πόρτα, η υγρασία που περιέχεται στον αέρα του χώρου μπαίνει μέσα στο ψυγείο. Ειδικά στην περίπτωση που ο αέρας του χώρου έχει υψηλή περιεκτικότητα

ΚΕΦΑΛΑΙΟ -6: ΕΠΙΛΥΣΗ ΠΡΟΒΛΗΜΑΤΩΝ

- σε υγρασία, όσο πιο συχνά ανοίγει η πόρτα, τόσο περισσότερη υγραποίηση θα παρατηρείται μέσα στο ψυγείο.
- Ο σχηματισμός σταγόνων νερού στην πλάτη του ψυγείου είναι αναμενόμενη κατά τη διαδικασία της αυτόματης απόψυξης. (Σε στατικά μοντέλα)

Αν οι πόρτες δεν ανοιγοκλείνουν κανονικά:

- Μήπως τα πακέτα των τροφίμων παρεμποδίζουν το κλείσιμο της πόρτας;
- Έχουν τοποθετηθεί σωστά οι πόρτες, τα ράφια και τα συρτάρια;
- Μήπως τα στεγανωτικά στις πόρτες έχουν σπάσει ή σκιστεί;
- Βρίσκεται το ψυγείο σε οριζόντιο δάπεδο;

Αν οι ακμές του ψυγείου όπου βρίσκονται οι μεντεσέδες της πόρτας είναι θερμές:

Ειδικά το καλοκαίρι (ζεστό κλίμα), οι επιφάνειες που έρχονται σε επαφή με τους μεντεσέδες μπορεί να θερμαίνονται περισσότερο κατά τη λειτουργία του συμπιεστή. Κάτι τέτοιο είναι φυσιολογικό.

ΣΗΜΑΝΤΙΚΕΣ ΣΗΜΕΙΩΣΕΙΣ:

- Η θερμικά ασφάλεια προστασίας του συμπιεστή πέφτει μετά από ξαφνική διακοπή ρεύματος ή αν απουσνδέσετε τη συσκευή, διότι το αέριο στο ψυκτικό σύστημα δεν έχει σταθεροποιηθεί. Αυτό είναι απολύτως φυσιολογικό και το ψυγείο θα επαναλειτουργήσει μετά από 4 ή 5 λεπτά.
- Η ψυκτική μονάδα του ψυγείου είναι κρυμμένη μέσα στον πίσω τοίχο. Συνεπώς, μπορεί να σχηματιστούν σταγονίδια νερού ή πάγος στην πίσω επιφάνεια του ψυγείου, λόγω της λειτουργίας του συμπιεστή κατά διαστήματα. Αυτό είναι φυσιολογικό. Δεν απαιτείται να γίνει απόψυξη εκτός αν η συγκέντρωση πάγου είναι υπερβολική.
- Αν δεν πρόκειται να χρησιμοποιήσετε το ψυγείο για μεγάλο χρονικό διάστημα (π.χ. κατά τις καλοκαιρινές διακοπές), απουσνδέστε το από την πρίζα. Καθαρίστε το ψυγείο σύμφωνα με το Κεφάλαιο 4 και αφήστε την πόρτα ανοικτή για να αποτραπεί η συγκέντρωση υγρασίας και η δημιουργία οσμών.
- Η συσκευή που έχετε αγοράσει έχει σχεδιαστεί για οικιακή χρήση και μπορεί να χρησιμοποιηθεί μόνο σε σπίτια και μόνο για τους προσδιορισμένους σκοπούς. Δεν είναι κατάλληλο για εμπορική ή δημόσια χρήση. Αν ο καταναλωτής χρησιμοποιήσει τη συσκευή με τρόπο που δεν συμμορφώνεται με αυτά τα χαρακτηριστικά, τονίζουμε πως ο κατασκευαστής και ο αντιπρόσωπος δεν φέρουν καμία ευθύνη για τυχόν επισκευές ή για βλάβες εντός της περιόδου της εγγύησης.
- Αν το πρόβλημα παραμένει ενώ έχετε ακολουθήσει τις παραπάνω οδηγίες, επικοινωνήστε με ένα εξουσιοδοτημένο κέντρο σέρβις.

ΚΕΦΑΛΑΙΟ -7: ΣΥΜΒΟΥΛΕΣ ΓΙΑ ΕΞΟΙΚΟΝΟΜΗΣΗ ΕΝΕΡΓΕΙΑΣ

- Πάντοτε αφήνετε τα τρόφιμα να κρυώσουν πριν τα τοποθετήσετε στη συσκευή.
- Ξεπαγώνετε τα τρόφιμα στο θάλαμο συντήρησης, για να εξοικονομείται ενέργεια.
- Η ενεργειακή κατανάλωση της συσκευής σας έχει δηλωθεί χωρίς συρτάρια και με πλήρες φορτίο στο θάλαμο κατάψυξης.
- Για εξοικονόμηση ενέργειας, μη χρησιμοποιείτε τον όγκο ανάμεσα στο όριο φορτίου και στην πόρτα, κατά μήκος της γραμμής ορίου φορτίου. Η γραμμή ορίου φορτίου χρησιμοποιείται και στη δήλωση κατανάλωσης ενέργειας.

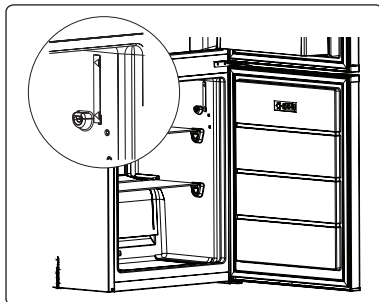

ΚΕΦΑΛΑΙΟ -8: ΤΕΧΝΙΚΑ ΧΑΡΑΚΤΗΡΙΣΤΙΚΑ

Οι τεχνικές πληροφορίες βρίσκονται στην πινακίδα στοιχείων στην εσωτερική πλευρά της συσκευής και στην ενεργειακή ετικέτα.

Ο κώδικας QR στην ενεργειακή ετικέτα που παρέχεται με τη συσκευή αντιπροσωπεύει έναν διαδικτυακό σύνδεσμο προς τις πληροφορίες που σχετίζονται με την απόδοση της συσκευής στη βάση δεδομένων EPREL της ΕΕ.

Φυλάξτε την ενεργειακή ετικέτα για μελλοντική αναφορά, μαζί με το εγχειρίδιο χρήσης και όλα τα άλλα έγγραφα που παρέχονται με τη συσκευή.

Επίσης, μπορείτε να βρείτε τις ίδιες πληροφορίες στη βάση δεδομένων EPREL χρησιμοποιώντας τον σύνδεσμο <https://eprel.ec.europa.eu> και τον αριθμό μοντέλου και αριθμό προϊόντος που θα βρείτε στην πινακίδα στοιχείων της συσκευής.

Δείτε τον σύνδεσμο www.theenergylabel.eu για λεπτομερείς πληροφορίες σχετικά με την ενεργειακή ετικέτα.

ΚΕΦΑΛΑΙΟ -9: ΕΞΥΠΗΡΕΤΗΣΗ ΠΕΛΑΤΩΝ ΚΑΙ ΣΕΡΒΙΣ

Χρησιμοποιείτε πάντα γνήσια ανταλλακτικά.

Όταν επικοινωνείτε με το Εξουσιοδοτημένο μας Κέντρο σέρβις, βεβαιωθείτε ότι έχετε διαθέσιμα τα εξής δεδομένα: Μοντέλο, αριθμό προϊόντος (PNC), αριθμό σειράς. Μπορείτε να βρείτε τις πληροφορίες αυτές στην πινακίδα στοιχείων. Μπορείτε να βρείτε την ετικέτα στοιχείων στο εσωτερικό του τμήματος ψυγείου στην αριστερή κάτω πλευρά.

Τα γνήσια ανταλλακτικά για ορισμένα συγκεκριμένα εξαρτήματα είναι διαθέσιμα για τουλάχιστον 7 ή 10 χρόνια, ανάλογα με τον τύπο του εξαρτήματος, από την ημερομηνία διάθεσης στην αγορά της τελευταίας μονάδας του μοντέλου.

Επισκεφθείτε τον ιστότοπό μας για να:
www.sharphomeappliances.com

Indice

CAPITOLO -1: AVVERTENZE GENERALI	104
CAPITOLO -2: DESCRIZIONE DELL'APPARECCHIO	109
CAPITOLO -3: USO DELL'APPARECCHIO	109
CAPITOLO -4: CONSERVAZIONE DEGLI ALIMENTI	116
CAPITOLO -5: INVERSIONE SPORTELLO	117
CAPITOLO -6: PRIMA DI CONTATTARE IL SERVIZIO ASSISTENZA.....	118
CAPITOLO -7: SUGGERIMENTI PER IL RISPARMIO ENERGETICO.....	120
CAPITOLO -8: DATI TECNICI.....	121
CAPITOLO -9: ASSISTENZA E SERVIZIO CLIENTI.....	121

Questo freezer è conforme agli attuali requisiti di sicurezza. L'uso inappropriato può portare a lesioni personali e danni alla proprietà. Per evitare il rischio di danni, leggere questo manuale con attenzione prima di utilizzare il freezer per la prima volta. Contiene importanti informazioni per la sicurezza su installazione, sicurezza, uso e manutenzione del freezer. Conservare questo manuale per uso futuro.





INCENDIO

Avvertenza; rischio di incendio / materiali infiammabili

CAPITOLO -1: AVVERTENZE GENERALI

 **AVVERTENZA:** Mantenere le aperture di ventilazione del freezer libere da ostruzioni.

 **AVVERTENZA:** Non utilizzare apparecchiature meccaniche o altri mezzi per accelerare il processo di sbrinamento.

 **AVVERTENZA:** Non utilizzare altri apparecchi elettrici all'interno del freezer.

 **AVVERTENZA:** Non danneggiare il circuito del refrigerante.

 **AVVERTENZA:** Quando si posiziona l'apparecchio, assicurarsi che il cavo di alimentazione non sia bloccato o danneggiato.

 **AVVERTENZA:** Non posizionare prese di corrente portatili multiple o alimentatori di corrente portatili multipli sul retro dell'apparecchio.

 **AVVERTENZA:** Per evitare lesioni personali o danni, questo apparecchio deve essere installato secondo le istruzioni del fabbricante.

 La piccola quantità di refrigerante utilizzato in questo freezer è ecologico, R600a (un isobutene), ed è infiammabile ed esplosivo se prende fuoco al chiuso.

- * Durante il trasporto e il posizionamento del frigorifero, non causare danni al circuito del gas del frigorifero.
- * Non conservare materiali infiammabili, come bombolette spray o cartucce per estintori, vicino al freezer.
- * Questo elettrodomestico è pensato per essere utilizzato in casa e per applicazioni simili, tra cui

CAPITOLO -1: AVVERTENZE GENERALI

- cucine del personale in negozi, uffici e altri ambienti lavorativi
 - case di campagna e da clienti in albergo, motel e altri ambienti di tipo residenziale
 - ambienti tipo bed and breakfast
 - ambienti di tipo catering e simili
- * Il freezer richiede un'alimentazione pari a 220-240V, 50Hz. Non utilizzare altre fonti di alimentazione elettrica. Prima di collegare il freezer, assicurarsi che le informazioni sulla piastra (tensione e carico dopo il collegamento) siano conformi all'alimentazione elettrica di rete. (In caso di dubbi, contattare un elettricista qualificato.)
- * Questo elettrodomestico può essere utilizzato da bambini a partire da 8 anni di età e persone con ridotte capacità fisiche, sensorie o mentali o prive di esperienza e conoscenze, salvo sotto la supervisione o le istruzioni sull'uso dell'elettrodomestico in modo sicuro e con la comprensione del pericolo presente. I bambini non devono giocare con l'elettrodomestico. I bambini non devono pulire il freezer o eseguire manutenzione utente senza la supervisione.
- I bambini dai 3 agli 8 anni possono caricare e scaricare dispositivi di refrigerazione. Non ci si aspetta che i bambini eseguano pulizia o manutenzione del dispositivo, non ci si aspetta che i bambini molto piccoli (0-3 anni) facciano uso dei dispositivi, non ci si aspetta che i bambini piccoli (3-8 anni) usino i dispositivi in modo sicuro a meno che non vengano sorvegliati costantemente, i bambini più grandi (8-14 anni) e le persone vulnerabili sono in grado di usare i dispositivi dopo aver ricevuto appropriata supervisione o istruzioni sull'utilizzo dei dispositivi. Non ci si aspetta che le persone molto vulnerabili usino i dispositivi in modo sicuro prima di aver ricevuto sorveglianza continua.

CAPITOLO -1: AVVERTENZE GENERALI

- * Un cavo di alimentazione/una spina danneggiati possono provocare un incendio o una scossa elettrica. Se un cavo di alimentazione / spina è danneggiata, sostituire. Ciò deve essere realizzato solo da personale qualificato.
- * Questo apparecchio non è concepito per essere utilizzato ad altitudini superiori a 2000 m.

Per evitare la contaminazione degli alimenti, si prega di seguire le seguenti istruzioni:

- L'apertura prolungata dello sportello può causare un significativo aumento della temperatura nei vani del dispositivo.
- Pulire regolarmente le superfici che possono venire a contatto con gli alimenti ed i sistemi di drenaggio accessibili.
- Conservare la carne ed il pesce crudi in appositi contenitori in frigorifero, in modo che non vengano a contatto con altri alimenti o che non colino su di essi.
- Gli scomparti per surgelati a due stelle sono adatti per la conservazione di alimenti precedentemente congelati, la conservazione o la produzione di gelato e la produzione di cubetti di ghiaccio.
- Gli scomparti a una, due e tre stelle non sono adatti al congelamento di alimenti freschi.
- Se il dispositivo di refrigerazione viene lasciato vuoto per lunghi periodi, spegnere, sbrinare, pulire, asciugare e lasciare la porta aperta per evitare la formazione di muffa al suo interno.

CAPITOLO -1: AVVERTENZE GENERALI

Smaltimento

- Tutto l'imballaggio e i materiali utilizzati sono ecologici e riciclabili. Smaltire i materiali di imballaggio in un maniera ecocompatibile. Consultare il Consiglio locale per maggiori dettagli.
- Quando l'apparecchio deve essere smaltito, tagliare il cavo di alimentazione elettrica e distruggere spina e cavo. Disabilitare il dispositivo di chiusura dello sportello per evitare che i bambini restino intrappolati all'interno.
- Una spina tagliata inserita in una presa da 16 amp e un rischio grave per la sicurezza (scosse). Assicurare che la spina sia smaltita in modo sicuro.

Smaltimento del vecchio apparecchio

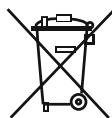

Il simbolo sul prodotto o sull'imballaggio indica che il prodotto non può essere trattato come normale rifiuto domestico. Il prodotto deve essere consegnato al centro di raccolta per il riciclo degli elettrodomestici con parti elettriche ed elettroniche. Il riciclo dei materiali contribuirà a preservare le risorse naturali. Per informazioni dettagliate sul riciclo di questo prodotto, contattare l'autorità locale, il servizio di smaltimento dei rifiuti domestici o il negozio in cui è stato acquistato il prodotto.

Rivolgersi all'autorità locale per le informazioni sulla smaltimento dei RAEE ai fini del riuso, riciclo e recupero.

Note:

- Leggere il manuale d'istruzioni attentamente prima di installare e utilizzare l'elettrodomestico. Non siamo responsabili di danni dovuti ad un uso errato.
- Seguire tutte le istruzioni sull'elettrodomestico, quindi conservare il manuale in un posto sicuro per risolvere i problemi che si possono verificare in futuro.
- Questo elettrodomestico è prodotto per essere utilizzato in casa e può essere utilizzato solo in ambienti domestici e per gli scopi specificati. Non è adatto all'uso commerciale. Tale uso causa l'invalidamento della garanzia e la nostra azienda non sarà responsabile di eventuali perdite.
- Questo elettrodomestico è prodotto per essere utilizzato in casa e può essere utilizzato solo per il raffreddamento / la conservazione del cibo. Non è adatto all'uso commerciale o pubblico e/o per la conservazione di sostanze ad eccezione del cibo. La nostra azienda non è responsabile delle perdite dovute ad un uso improprio.

Avvertenze per la sicurezza



- Non connettere l'apparecchio alla rete elettrica mediante prolunghe, prese multiple o adattatori.
- Non utilizzare spine danneggiate, lacerate o vecchie.
- Non tirare, piegare o danneggiare il cavo di alimentazione.
- Non utilizzare adattatori.
- Questo apparecchio può essere utilizzato solo da adulti istruiti sull'uso sicuro dell'apparecchio e in grado di comprendere i rischi connessi. I bambini non devono giocare con l'apparecchio o appendersi alla porta. La pulizia e la manutenzione dell'apparecchio devono essere eseguite da adulti.
- Non toccare mai il cavo di alimentazione o la spina con le mani bagnate. Scollegare l'apparecchio dalla rete elettrica afferrando la spina (non il cavo) per staccarla dalla presa elettrica. Questi comportamenti possono causare cortocircuiti o folgorazioni elettriche.
- Non usare impropriamente lo zoccolo, i cassetti estraibili, le porte ecc. quale punto di appoggio o come sostegno.
- Evitare che olii o grassi imbrattino parti plastiche o le guarnizioni delle porte. I grassi aggrediscono il materiale plastico e la guarnizione della porta diventa fragile e porosa.
- Non collocare bottiglie in vetro o lattine nello scomparto congelatore, per evitare che scoppino in seguito al congelamento del contenuto.
- Non collocare materiali esplosivi o infiammabili all'interno dell'apparecchio. Sistemare le bevande con elevato contenuto alcolico in posizione verticale nello scomparto frigorifero, assicurandosi che siano ermeticamente chiuse.
- Durante la rimozione del ghiaccio dallo scomparto congelatore, evitare di toccarlo. Il ghiaccio può provocare ustioni da gelo e/o tagli.
- Non toccare alimenti congelati con le mani bagnate. Non ingerire gelati o cubetti di ghiaccio immediatamente dopo averli estratti dallo scomparto congelatore.
- Non congelare nuovamente gli alimenti scongelati. Ciò può causare problemi di salute, come intossicazioni alimentari.

Informazioni sull'installazione

Prima di usare per la prima volta l'apparecchio, prestare attenzione ai seguenti punti:

- La tensione di funzionamento dell'apparecchio è 220-240 V a 50 Hz.
- Al termine dell'installazione la spina deve rimanere accessibile in qualsiasi momento.
- L'apparecchio può emanare odore quando viene acceso la prima volta. Ciò è normale e l'odore svanirà quando l'apparecchio inizierà a raffreddarsi.
- Prima di collegare l'apparecchio alla presa, assicurarsi che le informazioni sulla targhetta identificativa (tensione e potenza assorbita) siano compatibili con le caratteristiche della rete elettrica. Per ogni dubbio, consultare un elettricista qualificato.
- Inserire la spina in una presa dotata di un'efficace connessione a terra. Se la presa non dispone di messa a terra o la spina non si adatta perfettamente alla presa, si raccomanda di richiedere l'assistenza di un elettricista qualificato.

CAPITOLO -1: AVVERTENZE GENERALI

- L'apparecchio deve essere collegato ad una presa correttamente installata e protetta da un interruttore di sicurezza. Il tipo di alimentazione (CA) e la tensione di rete del luogo di utilizzo devono essere compatibili con i dettagli riportati sulla targhetta identificativa del prodotto (la targhetta identificativa si trova all'interno dell'apparecchio, sulla sinistra).
- Il produttore declina ogni responsabilità per danni derivanti da utilizzo con messa a terra inadeguata.
- L'apparecchio non deve essere alimentato da un dispositivo di commutazione esterno, ad esempio un timer, o collegato a un circuito che viene regolarmente acceso e spento da un dispositivo esterno.
- Scollegare l'apparecchio dalla rete elettrica quando non viene utilizzato per un lungo periodo e prima dell'installazione, manutenzione, pulizia e riparazione, diversamente potrebbe danneggiarsi.
- Collocare l'apparecchio in posizione non esposta alla luce solare diretta.
- L'apparecchio non deve mai essere usato all'esterno o esposto alla pioggia.
- L'apparecchio deve essere collocato ad almeno 50 cm da fornelli, forni a gas e sorgenti di calore, e ad almeno 5 cm da forni elettrici.
- Se l'apparecchio è posizionato accanto a un congelatore, occorre mantenere una distanza di almeno 2 cm fra gli apparecchi, per impedire la formazione di condensa sulla superficie esterna.
- Non coprire la struttura o la parte superiore dell'apparecchio con panno o tessuto, anche leggero. Ciò peggiora le prestazioni dell'apparecchio.
- Al di sopra dell'apparecchio deve essere presente uno spazio libero di almeno 150 mm. Non collocare nulla sopra l'apparecchio.
- Pulire completamente l'apparecchio prima dell'uso (vedere: Pulizia e Manutenzione).
- Prima di utilizzare l'apparecchio, passare su tutti i componenti un panno imbevuto di una soluzione ottenuta sciogliendo in una bacinella di acqua tiepida un cucchiaino da tè di bicarbonato di sodio. Sciacquare poi con acqua pulita e asciugare. Dopo la pulizia, rimettere tutti i componenti all'interno dell'apparecchio.
- Usare i piedini regolabili anteriori per far sì che l'apparecchio risulti in piano e stabile. È possibile regolare i piedini ruotandoli in un senso o nell'altro. Questa operazione deve essere compiuta prima di collocare gli alimenti nell'apparecchio.
- Installare i due distanziali in plastica (gli elementi applicati sulle serpentine nere - il condensatore - presenti sul retro del frigorifero) ruotandoli di 90° (come illustrato nella figura).
- La distanza tra l'apparecchio e la parete retrostante deve essere di massimo 75 mm.

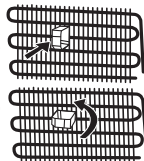

Prima di utilizzare il frigo-congelatore



- Prima di impostare il frigo-congelatore, controllare la presenza di eventuali danni visibili. Non installare né utilizzare il frigo-congelatore se è danneggiato.
- Quando si usa il frigo-congelatore per la prima volta, tenerlo in posizione verticale per almeno 3 ore prima di collegare alla rete. Questo consente un funzionamento efficiente e evita danni al compressore.
- Si potrebbe notare un lieve odore quando si usa il frigo-congelatore per la prima volta. Questo è perfettamente normale e sparisce quando il frigorifero inizia a raffreddarsi.

Informazioni sulla tecnologia di raffreddamento di nuova generazione

I freezer con la nuova tecnologia di raffreddamento di nuova generazione hanno un diverso sistema di funzionamento rispetto ai freezer statici. Nei normali freezer, l'aria umida che entra nel freezer e il vapore acqueo emanato dal cibo, si trasforma in brina nel comparto freezer. Per poter sciogliere questa brina, in altre parole scongelare, il frigo deve essere scollegato. Per poter tenere al freddo i cibi durante il periodo di sbrinamento, l'utente deve conservare il cibo altrove e l'utente deve pulire il ghiaccio residuo e la brina accumulata.

La situazione è completamente diversa nei comparti frigo dotati della nuova tecnologia di raffreddamento di nuova generazione. Con l'aiuto del ventilatore, in tutto il comparto freezer viene emessa aria fredda e secca. Come risultato dell'aria fredda soffiata facilmente in tutto il comparto, anche negli spazi tra i ripiani, il cibo può essere congelato in modo uniforme e corretto. E senza brina.

La configurazione del comparto frigorifero sarà simile a quella del comparto freezer. L'aria emessa dalla ventola situata sulla parte superiore del comparto frigo viene raffreddata mentre passa tra lo spazio dietro la condotta d'aria. Allo stesso tempo, l'aria soffiata attraverso i fori sulla condotta d'aria in modo che il processo di raffreddamento sia completato con successo nel comparto frigorifero. I fori sulla condotta d'aria sono progettati per una distribuzione uniforme dell'aria in tutto il comparto.

Poiché tra il comparto frigo e freezer non passa aria, non vengono miscelati odori.

Di conseguenza, il frigo con la tecnologia di raffreddamento di nuova generazione è facile da utilizzare e offre un accesso ad un elevato volume e un aspetto estetico.

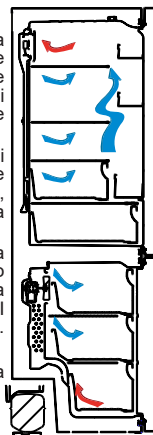

CAPITOLO -2: DESCRIZIONE DELL'APPARECCHIO

Questo apparecchio non è destinato all'uso come apparecchio da incasso.

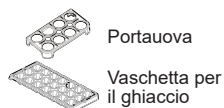
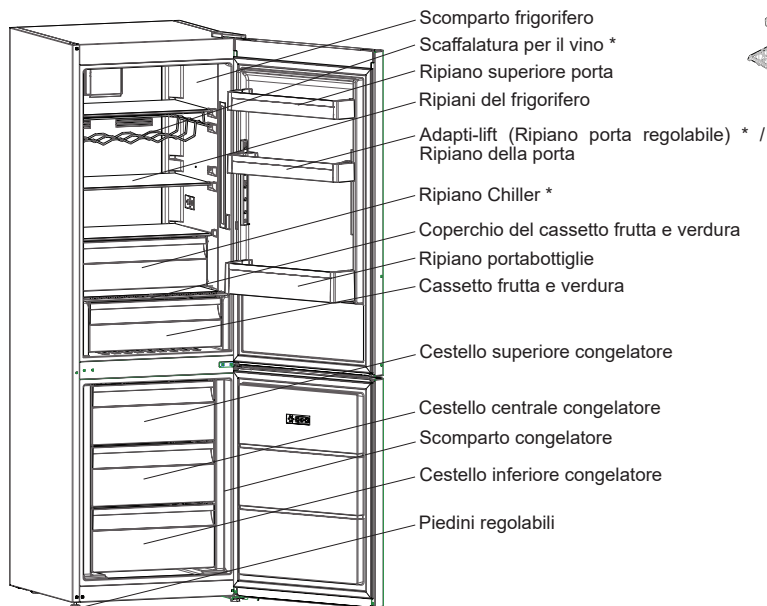

* In alcuni modelli

Questa presentazione ha il solo scopo di fornire informazioni riguardo ai componenti dell'apparecchio. I componenti possono variare a seconda del modello.

Scomparto alimenti freschi (frigorifero): La configurazione con i cassetti nella parte inferiore dell'apparecchio, con i ripiani distribuiti in maniera uniforme e una posizione degli scomparti nello sportello che non incide sul consumo energetico, consente un impiego più efficiente dell'energia.

Scomparto alimenti congelati (congelatore): L'utilizzo più efficiente dell'energia viene garantito nella configurazione con i cassetti e i contenitori in posizione di fabbrica.

CAPITOLO -3: USO DELL'APPARECCHIO

Display e pannello di controllo

Utilizzo del Pannello di controllo

1. Impostazione della temperatura del freezer.
2. Indicatore modalità Super Freeze
3. Impostazione della temperatura del frigorifero
4. Indicatore modalità Super Cooling
5. Indicatore modalità Holiday
6. Indicatore modalità Eco
7. Indicatore Allarme
8. Indicatore modalità Blocco bambini
9. Selezionatore schermo
10. Diminuire valore
11. Aumentare valore
12. Selezionatore modalità
13. Selezionatore Blocco bambini

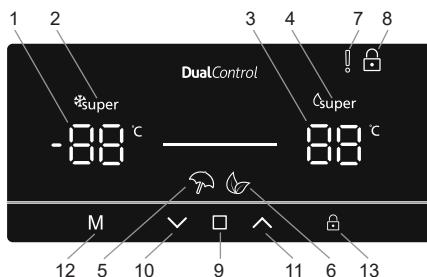

CAPITOLO -3: USO DELL'APPARECCHIO

Funzionamento del Freezer Frigorifero

Illuminazione (se disponibile)

Quando l'apparecchio viene collegato all'alimentazione per la prima volta, le luci interne potrebbero accendersi 1 minuto dopo, a causa dei test di apertura.

Modalità Super Freeze



Scopo

- Congelare una grande quantità di cibo che non può essere contenuta nel ripiano "fast freeze".
- Congelare piatti pronti.
- Congelare velocemente cibi freschi, per mantenerne la freschezza.

Modalità d'uso

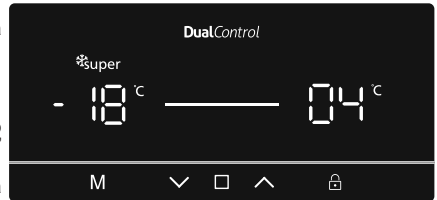
- Premere l'icona  (#9 su diagramma pannello di controllo), sino a che non viene selezionata l' "Impostazione della temperatura del freezer" (#1).
- Una volta selezionata l'impostazione della temperatura del freezer, la temperatura lampeggerà.



- Premere l'icona  #10) ripetutamente sino a che non appare il logo "Super Freeze"  nell'angolo in alto a sinistra (#2)
- Una volta impostata la modalità Super freeze, il dispositivo emetterà un bip per confermare l'attivazione della modalità..
- Dopo il bip, la temperatura originale del freezer comparirà sullo schermo.
- La modalità può essere cancellata ripetendo dall'inizio le precedenti istruzioni.

Durante questa modalità:

- La temperatura del frigorifero può essere regolata e questo non influenzerà la modalità Super Freeze.
- Le modalità Economy e Holiday non possono essere selezionate mentre la modalità Super Freeze è attiva.

Modalità Super Cool



Scopo

- Per raffreddare e conservare una grande quantità di cibo nello scomparto frigo.
- Per raffreddare velocemente bevande.

Modalità d'uso

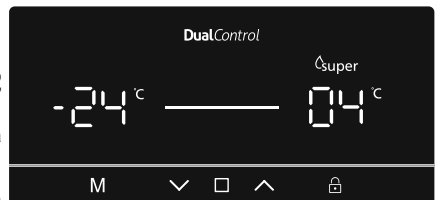
- Premere l'icona  (#9 su diagramma pannello di controllo), sino a che non viene selezionata l' "Impostazione della temperatura del frigorifero" (#1).
- Una volta selezionata l'impostazione della temperatura del frigorifero, la temperatura lampeggerà.



- Premere l'icona  #10) ripetutamente sino a che non appare il logo "Super Cool"  nell'angolo in alto a destra (#4)
- Una volta impostata la modalità Super Cool, il dispositivo emetterà un bip per confermare l'attivazione della modalità.
- Dopo il bip, l'ultima temperatura del frigo comparirà sullo schermo.
- La modalità può essere cancellata ripetendo dall'inizio le precedenti istruzioni.

Durante questa modalità:

- La temperatura dello scomparto freezer può essere regolata e questo non influenzerà la modalità Super Cool.
- Le modalità Economy e Holiday non possono essere selezionate mentre la modalità Super Cool è attiva.

CAPITOLO -3: USO DELL'APPARECCHIO

Modalità Economy

Scopo

Risparmio di energia. Durante periodi di utilizzo meno frequente (apertura sportello) o assenza da casa, ad esempio una vacanza, il programma Eco può fornire la temperatura ottimale e allo stesso tempo permette di risparmiare energia.

Modalità d'uso

- Premere l'icona **M** (#12 su diagramma pannello di controllo), sino a che non appare l'icona "Modalità Eco"  (#6).
- Una volta impostata la "modalità Eco", il dispositivo emetterà un bip per confermare l'attivazione della modalità.
- Dopo il bip l'impostazione della temperatura sia del frigo che del freezer (#1 e #3) indicherà "E" sul display.
- La modalità Eco può essere cancellata premendo l'icona **M** (#12).

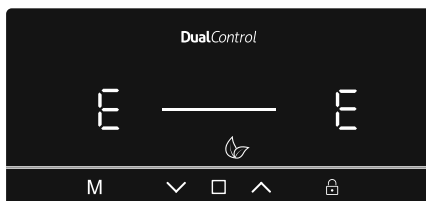

Durante questa modalità:

- La temperatura del freezer e del frigo può essere regolata, sebbene tale regolazione non potrà essere effettuata sino all'annullamento della modalità Eco. Quando la modalità Economy viene annullata, i valori di impostazione selezionati saranno attivati e la(e) temperatura(e) sarà(sono) regolata(e).
- Può essere selezionata la modalità Super Cool o Super Freeze, sebbene selezionando entrambe le modalità, la modalità Eco sarà immediatamente cancellata.
- La modalità Holiday può essere selezionata solo dopo aver annullato la modalità Economy.

Modalità Holiday

Scopo

La modalità Holiday deve essere utilizzata se il dispositivo non viene utilizzato per un periodo prolungato. Durante la modalità Holiday solo lo scomparto freezer rimane attivo.

Modalità d'uso

- Premere l'icona **M** (#12 su diagramma pannello di controllo), sino a che non appare l'icona "Modalità Holiday"  (#5).
- Una volta impostata la "modalità Holiday", il dispositivo emetterà un bip per confermare l'attivazione della modalità.
- Dopo il bip, il frigo indicherà '--' e il freezer la temperatura impostata a -18 °C.
- La modalità Holiday può essere cancellata premendo l'icona **M** (#12).

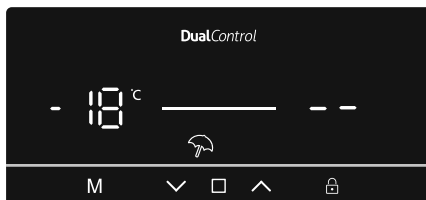

Durante questa modalità:

- La temperatura del freezer e del frigo può essere regolata, sebbene tale regolazione non potrà essere effettuata sino all'annullamento della modalità Holiday. Quando la modalità Holiday viene annullata, i valori di impostazione selezionati saranno attivati e la(e) temperatura(e) sarà(sono) regolata(e).
- Può essere selezionata la modalità Super Cool o Super Freeze, sebbene selezionando entrambe le modalità, la modalità Holiday sarà immediatamente annullata.
- La modalità Eco può essere selezionata solo dopo aver annullato la modalità Holiday.

CAPITOLO -3: USO DELL'APPARECCHIO

Modalità Drink Cool

Scopo

Questa modalità è utilizzata per raffreddare le bevande entro un periodo di tempo regolabile.

Modalità d'uso

- Premere l'icona **M** (#12) e l'icona **□** (#9) contemporaneamente per cinque secondi.
- L'indicatore dell'impostazione di temperatura del frigorifero inizierà ad indicare '05'. Questo valore lampeggerà sullo schermo
- Gli utenti possono premere sia il pulsante **▼** che **▲** per modificare il periodo di tempo (05, 10, 15, 20, 25 o 30 minuti)
- Quando si seleziona il tempo, i numeri lampeggiano 3 volte sullo schermo e si sente un doppio bip. Se l'utente non preme alcun pulsante entro 2 secondi, il tempo viene impostato.
- Il dispositivo quindi imposterà il tempo, il tempo rimanente sarà visualizzato sullo schermo
- Una volta trascorso il tempo totale, viene emesso un allarme
- La modalità Cool Drink può essere annullata premendo l'icona **M** (#12) e l'icona **□** (#9) contemporaneamente per cinque secondi.

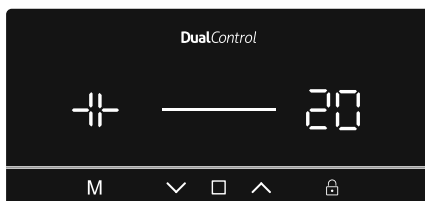

Durante questa modalità:

- Quando le modalità Cool Drink e Blocco bambini sono attive, la modalità Blocco bambini deve essere annullata al fine di interrompere il suono di allarme
- Usando questa modalità, è necessario verificare regolarmente la temperatura delle bottiglie. Quando le bottiglie sono sufficientemente fredde, devono essere rimosse dall'apparecchio.
- Le bottiglie possono esplodere se lasciate nel dispositivo per troppo tempo con la modalità Cool Drink attiva.

Modalità Screen Saver

Scopo

Questa modalità permette di risparmiare energia disattivando l'illuminazione del pannello di controllo quando questo non viene utilizzato.

Modalità d'uso

- La modalità Screen Saver sarà attivata automaticamente dopo 30 secondi.
- Se si preme un tasto mentre le luci del pannello di controllo sono spente, le impostazioni correnti del dispositivo ricompariranno sul display per effettuare tutte le modifiche desiderate.
- Se non si annulla la modalità Screen Saver o non si preme alcun tasto per 30 secondi, il pannello di controllo rimarrà spento.

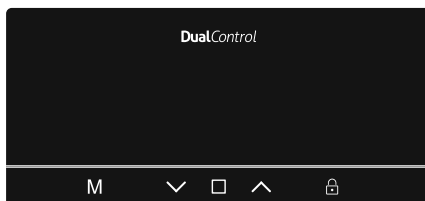

Per disattivare la modalità screen saver,

- Per annullare la modalità Screen Saver, per prima cosa, bisogna premere un tasto per attivare i tasti e poi tenere premuto il pulsante Modalità " **M** " (#12) per 3 secondi.
- Per riattivare la modalità Screen Saver, tenere premuto il pulsante Modalità " **M** " (#12) for 3 seconds.

Funzione Blocco bambini

Scopo

Il blocco bambini può essere attivato per evitare modifiche accidentali o involontarie alle impostazioni del dispositivo.

Attivazione del Blocco bambini

Tenere premuto il pulsante Blocco bambini **□** (#13) per 5 secondi.

Annullamento Blocco bambini

Tenere premuto il pulsante Blocco bambini **□** (#13) per 5 secondi.

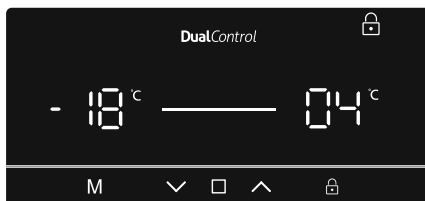



CAPITOLO -3: USO DELL'APPARECCHIO

Funzione allarme sportello aperto

Se lo sportello del frigorifero rimane aperto per più di 2 minuti, il dispositivo emetterà un bip.



Impostazioni temperatura

Impostazioni temperatura freezer

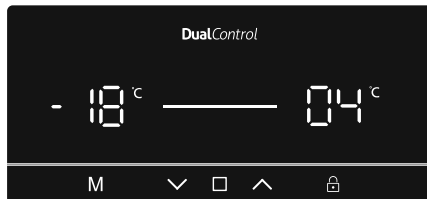
- Premere l'icona  (#9 su diagramma pannello di controllo), sino a che non viene selezionata l' "Impostazione della temperatura del freezer" (#1).
- Una volta selezionata l'Impostazione della temperatura del freezer, la temperatura lampeggerà.
- Gli utenti possono utilizzare la freccia su o giù ( / ) per impostare la temperatura (-16, -18, -20, -22, -24°C e Modalità Super Freeze).
- Se viene attivata la modalità Super Freeze o Eco, la temperatura non verrà modificata sino a che la modalità non viene annullata.



Impostazioni temperatura frigorifero

- Premere l'icona  (#9 su diagramma pannello di controllo), sino a che non viene selezionata l' "Impostazione della temperatura del frigorifero" (#1).
- Una volta selezionata l'impostazione della temperatura del frigorifero, la temperatura lampeggerà.
- Gli utenti possono utilizzare la freccia su o giù ( / ) per impostare la temperatura (8, 6, 5, 4, 2°C e Modalità Super Cool).
- Se viene attivata la modalità Super Freeze o Eco, la temperatura non verrà modificata sino a che la modalità non viene annullata.

Avvertenze sulle regolazioni di temperatura

- Si sconsiglia di azionare il frigo in ambienti con temperature inferiore a 10 °C in termini di efficienza.
- Le regolazioni di temperatura devono essere effettuate in base alla frequenza di apertura dei portelli e alla quantità di cibo tenuto all'interno del frigo.
- Non cambiare regolazione prima di completarne un'altra.
- Il frigorifero va usato fino a 24 ore a temperatura ambiente senza interruzione dal momento del collegamento per raggiungere un livello di raffreddamento ottimale. Non aprire le porte del frigorifero frequentemente e non posizionare molti alimenti al suo interno durante queste 24 ore di assestamento.
- Una funzione di ritardo 5 minuti viene applicata per evitare danni al compressore quando viene scollegata e ricollegata la spina o per rimettere in funzione il dispositivo dopo un'assenza di corrente. Il frigorifero inizierà a funzionare in modo normale dopo 5 minuti.
- Il frigorifero è stato studiato per funzionare alle temperature indicate negli standard, conformemente alla classe climatica indicata nell'etichetta delle informazioni. Non consigliamo di usare il frigo a temperature diverse da quelle integrate; ciò potrebbe andare a discapito dell'efficacia di raffreddamento.
- Questo elettrodomestico è progettato per l'uso ad una temperatura ambiente compresa tra 16°C e 38°C.

Classe climatica e significato:

T (tropicale): Questo apparecchio refrigerante è destinato all'uso a temperature ambienti comprese tra 16 °C e 43 °C.

ST (subtropicale): Questo apparecchio refrigerante è destinato all'uso a temperature ambienti comprese tra 16 °C e 38 °C.

N (temperato): Questo apparecchio refrigerante è destinato all'uso a temperature ambienti comprese tra 16 °C e 32 °C.

SN (temperato esteso): Questo apparecchio refrigerante è destinato all'uso a temperature ambienti comprese tra 10 °C e 32 °C.

Istruzioni importanti di installazione

Questo apparecchio è progettato per funzionare in condizioni ambientali difficili e si avvale della tecnologia 'Freezer Shield'. Quest'ultima assicura che gli alimenti congelati presenti nel congelatore non si scongelino anche se la temperatura ambiente scende fino a -15 °C. È quindi possibile installare l'apparecchio in una stanza non riscaldata senza alcuna preoccupazione che gli alimenti possano deteriorarsi. Quando la temperatura ambiente torna a livelli normali, è possibile continuare ad usare l'apparecchio nel modo usuale.

CAPITOLO -3: USO DELL'APPARECCHIO

Spia della temperatura

Per aiutarvi a regolare meglio il vostro frigorifero, lo abbiamo dotato di una spia della temperatura posizionata nella zona più fredda.

Per conservare meglio gli alimenti nel frigorifero, soprattutto nella zona più fredda, accertatevi che la spia della temperatura visualizzi il messaggio "OK". Se il messaggio "OK" non viene visualizzato, questo significa che la regolazione della temperatura non è stata effettuata correttamente.

Dal momento che "OK" viene visualizzato in nero, è difficile vedere questa indicazione se la spia della temperatura è scarsamente illuminata. Per vedere chiaramente l'indicazione, è necessario disporre di una quantità di luce sufficiente.

Ogni volta che viene modificato il dispositivo di regolazione della temperatura, attendere che la temperatura si stabilizzi all'interno dell'apparecchio prima di procedere, se necessario, con una nuova regolazione della temperatura. Si raccomanda di modificare la posizione del dispositivo di regolazione della temperatura gradualmente e di attendere almeno 12 ore prima di iniziare un nuovo controllo ed effettuare una potenziale modifica.

NOTA: A seguito di aperture ripetute (o apertura prolungata) della porta o dopo l'introduzione di alimenti freschi nel frigorifero, è normale che l'indicazione "OK" non venga visualizzata nella spia della regolazione della temperatura. In caso di accumulo di cristalli di ghiaccio anomalo (parete inferiore dell'apparecchio) nell'evaporatore del comparto frigorifero (apparecchio sovraccarico, temperatura ambiente elevata, frequenti aperture della porta), impostare il dispositivo di regolazione della temperatura in una posizione inferiore fino ad ottenere nuovamente dei periodi in cui il compressore è spento.

Introduzione di alimenti nella zona più fredda del frigorifero



Gli alimenti si conservano meglio se inseriti nella zona di raffreddamento appropriata. La zona più fredda si trova appena sopra la verduriera.

Il simbolo che segue indica la zona più fredda del frigorifero.

Per essere sicuri di avere una bassa temperatura in questa zona, accertatevi che il ripiano sia collocato al livello di questo simbolo, come

illustrato nella figura.

Il limite superiore della zona più fredda è indicato dal lato inferiore dell'etichetta adesiva (testa della freccia). Il ripiano superiore della zona più fredda deve essere allo stesso livello della testa della freccia. La zona più fredda si trova al di sotto di questo livello.

Dato che i ripiani sono estraibili, accertatevi che siano posizionati sempre allo stesso livello dei limiti di zona descritti nelle etichette adesive, al fine di garantire le temperature di questa zona.

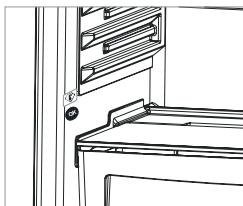

Accessori

Vaschetta per il ghiaccio

- Riempire di acqua la vaschetta per il ghiaccio e collocarla nello scomparto congelatore.
- Una volta che l'acqua è completamente gelata, torcere la vaschetta come mostrato sotto per estrarre i cubetti di ghiaccio.

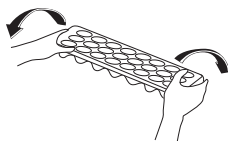

Cassetti del congelatore

I cassetti presenti nello scomparto congelatore facilitano l'accesso agli alimenti in esso conservati.

Per rimuovere i cassetti:

- Estrarre quanto più possibile il cassetto.
- Tirare la parte anteriore del cassetto verso l'alto e verso l'esterno

! Per ricollocare in sede i cassetti, compiere la procedura inversa a quella sopra descritta.

Nota: Mentre si estraggono i cassetti, tenerli sempre per la maniglia.

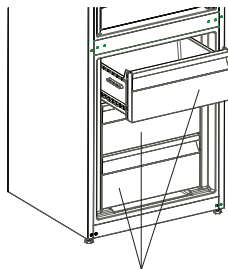

Cassetti del congelatore

CAPITOLO -3: USO DELL'APPARECCHIO

Zero Degree Zone (In alcuni modelli)

Gli alimenti conservati nel comparto Chiller, anziché negli scomparti frigorifero e congelatore, mantengono più a lungo l'aspetto, la freschezza e l'aroma originali. Quando il cassetto del comparto Chiller risulta sporco, è necessario estrarlo e lavarlo con acqua.

(L'acqua gela a 0 °C, ma i cibi contenenti sale o zucchero gelano a temperature inferiori).

Il comparto Chiller è solitamente usato per conservare alimenti come pesce crudo, cibi in salamoia leggera, riso e così via.

! Non collocare nel comparto Chiller gli alimenti che si desidera congelare o le vaschette usate per produrre il ghiaccio.

Rimozione del ripiano congelatore

- Estrarre il congelatore verso di sé, facendolo scorrere sui binari.
- Tirare il ripiano congelatore verso l'alto per rimuoverlo dal binario.

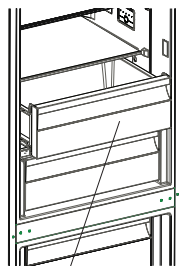

Comparto Chiller (zerogradi)

Regolatore di umidità (In alcuni modelli)

Quando il cassetto verdura è pieno, si consiglia di aprire il regolatore di umidità posto dietro il ripiano copricassetto. Ciò permette di controllare il flusso dell'aria e il tasso di umidità all'interno del cassetto, prolungando la durata degli alimenti in esso conservati.

Il regolatore di umidità, posto dietro il ripiano copricassetto, deve essere aperto se si nota la formazione di condensa sul ripiano in vetro.

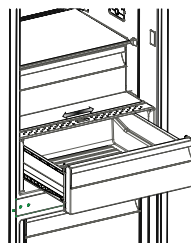

Fermabottiglie (In alcuni modelli)

Usare il dispositivo fermabottiglie per evitare che le bottiglie possano scivolare o capovolgersi.

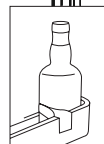
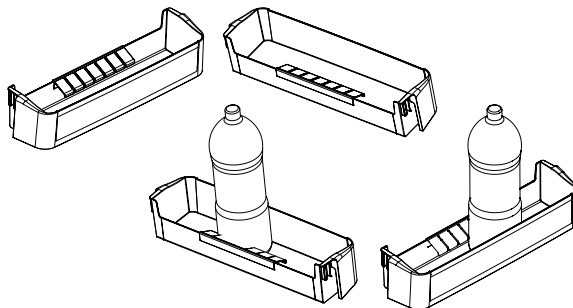

Adapti-Lift / Ripiano sportello regolabile (In alcuni modelli)

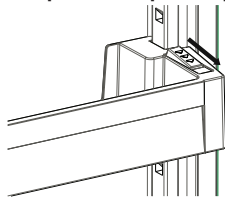

Fig.1

Sei diverse regolazioni di altezza possono essere eseguite per garantire aree per la conservazione necessarie dal ripiano sportello regolabile.

Per modificare la posizione del ripiano sportello regolabile ;

Tenere la parte bassa del ripiano e tirare i pulsanti sul lato del ripiano dello sportello nella direzione della freccia (Fig.1).

Posizionare il ripiano dello sportello all'altezza necessaria muovendo su e giù. Dopo aver ottenuto la posizione desiderata per il ripiano dello sportello, rilasciare i pulsanti sul lato del ripiano (Fig.2). Prima di rilasciare il ripiano dello sportello, muovere verso l'alto e verso il basso e assicurarsi che il ripiano sia fissato.

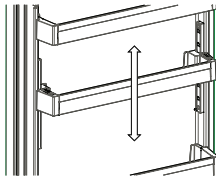

Fig.2

Nota: Prima di muovere un ripiano carico, bisogna tenere il ripiano stesso sostenendolo dal fondo. Altrimenti il ripiano dello sportello potrebbe cadere fuori dai binari a causa del peso. Quindi possono verificarsi danni al ripiano o ai binari.

Le descrizioni nelle immagini e nel testo della sezione accessori possono variare in base al modello di frigorifero.

CAPITOLO -3: USO DELL'APPARECCHIO

Pulizia e manutenzione

- Scollegare l'apparecchio dalla rete elettrica prima di pulirlo.
- Non lavare l'apparecchio versandovi sopra acqua.
- Non usare prodotti abrasivi, detersivi o saponi per pulire l'apparecchio. Dopo il lavaggio, sciacquare con acqua pulita e asciugare accuratamente. Una volta terminata la pulizia, ricolleghere con le mani asciutte la spina all'alimentazione.
- Fare attenzione che l'acqua non penetri nell'alloggiamento della lampada o altri componenti elettrici.
- Pulire regolarmente l'apparecchio con bicarbonato di sodio sciolto in acqua tiepida.
- Pulire a mano separatamente gli accessori con acqua e sapone. Non lavare gli accessori in lavastoviglie.
- Pulire il condensatore con una spazzola almeno due volte all'anno. Questa pratica contribuisce a ridurre i consumi energetici e ad aumentare la produttività.

Durante la pulizia, l'apparecchio deve essere scollegato dalla rete elettrica.

Sbrinamento

- Il frigorifero è dotato di una funzione di sbrinamento automatico. L'acqua prodotta in seguito allo sbrinamento viene convogliata attraverso il condotto di raccolta nell'apposito contenitore posto sul retro dell'apparecchio, dove evapora spontaneamente.
- Accertarsi di avere disconnesso la spina dell'apparecchio dalla rete elettrica prima di pulire il contenitore di evaporazione.
- A questo scopo, estrarre il contenitore di evaporazione dalla sua sede rimuovendo le viti come indicato nella figura. Pulire periodicamente con acqua e sapone il contenitore di evaporazione. Ciò eviterà la formazione di cattivi odori.

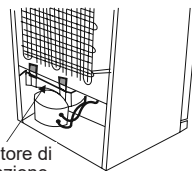

Contenitore di evaporazione

Sostituzione delle luci LED

Se il frigorifero è dotato di luci LED, contattare l'help desk Sharp poiché devono essere sostituite solo da personale autorizzato.

CAPITOLO -4: CONSERVAZIONE DEGLI ALIMENTI

Nelle normali condizioni di utilizzo, regolare la temperatura dello scomparto frigorifero su +4 o +6 °C.

Scomparto frigorifero

- Per ridurre l'umidità ed evitare la conseguente formazione di brina, conservare sempre i liquidi introdotti nello scomparto frigorifero all'interno di contenitori sigillati. La brina tende a concentrarsi nelle parti più fredde dell'evaporatore e, col passare del tempo, l'apparecchio richiederà sbrinatorie più frequenti.
- Non introdurre mai cibi caldi nel frigorifero. Gli alimenti caldi devono essere lasciati raffreddare a temperatura ambiente e disposti in modo da assicurare un'adeguata circolazione dell'aria all'interno dello scomparto frigorifero.
- Assicurarsi che nessun oggetto venga direttamente a contatto con la parete posteriore dell'apparecchio, poiché in questo caso si formerebbe della brina alla quale potrebbero aderire le confezioni dei prodotti. Non aprire frequentemente la porta del frigorifero.
- Si raccomanda di confezionare non strettamente la carne e il pesce pulito e collocarli sul ripiano in vetro appena sopra il cassetto verdura, dove l'aria più fredda garantisce le migliori condizioni di conservazione.
- Sistemare frutta e verdura sciolte negli appositi cassette verdure.
- Mantenere separata la frutta dalla verdura contribuisce ad evitare che la conservazione delle verdure sensibili all'etilene (vegetali a foglia verde, broccoli, carote ecc.) venga influenzata dalla presenza di frutti che rilasciano tale gas (banane, pesche, albicocche, fichi ecc.).
- Non collocare verdura umida o bagnata nel frigorifero.
- Il periodo massimo di conservazione di tutti i prodotti alimentari dipende dalla qualità originaria del cibo e dall'ininterrotto mantenimento del ciclo di refrigerazione prima della collocazione nell'apparecchio.
- Per evitare contaminazioni reciproche, non conservare le carni insieme alla frutta o alla verdura. L'acqua eventualmente rilasciata dalla carne può contaminare altri prodotti presenti nel frigorifero. Si raccomanda di confezionare le carni e di pulire i ripiani da eventuali perdite di liquido.
- Non collocare gli alimenti davanti alle aperture del condotto dell'aria.
- Consumare gli alimenti confezionati entro la data di scadenza raccomandata.

NOTA: si consiglia di non conservare patate, cipolle e aglio nel frigorifero.

- Per condizioni di funzionamento normali sarà sufficiente regolare l'impostazione di temperatura del proprio frigorifero a +4 °C.
- La temperatura dello scomparto frigorifero dovrà essere nel range 0-8 °C: al di sotto di 0 °C gli alimenti freschi si ghiacciano e marciscono, al di sopra di 8 °C la carica batterica aumenta e gli alimenti si danneggiano.
- Non inserire immediatamente alimenti caldi nel frigorifero: attendere all'esterno che la temperatura si abbassi. Gli alimenti caldi aumentano i gradi del frigorifero, causando intossicazioni alimentari e danneggiando inutilmente gli alimenti.

CAPITOLO -4: CONSERVAZIONE DEGLI ALIMENTI

- Carni, pesci, ecc. devono essere posizionati nello scomparto freddo per gli alimenti; lo scomparto verdure è da preferire per le verdure (se disponibile).
- Per prevenire la contaminazione crociata, le carni, la frutta e le verdure non devono essere conservati insieme.
- Gli alimenti devono essere posizionati nel frigorifero in contenitori chiusi oppure coperti, per evitare umidità e odori.

Scomparto congelatore

- Lo scomparto congelatore è usato per conservare cibi congelati, congelare alimenti freschi e produrre cubetti di ghiaccio.
- Per congelare il cibo fresco; avvolgere e sigillare correttamente gli alimenti freschi, in modo che la confezione sia chiusa ermeticamente e non vi siano fuoriuscite. Sacchetti speciali per freezer, sacchetti in polietilene e fogli di alluminio e contenitori di plastica sono l'ideale.
- Non collocare alimenti freschi accanto a cibi congelati, poiché questi ultimi potrebbero decongelarsi.
- Prima di congelare alimenti freschi, suddividerli in porzioni consumabili in un unico pasto.
- Una volta scongelato il cibo, consumarlo entro un breve periodo di tempo.
- Non introdurre mai alimenti caldi nello scomparto congelatore, poiché ciò decongelerebbe i prodotti congelati.
- In merito alla conservazione dei cibi congelati, seguire sempre le istruzioni riportate dal produttore sulle confezioni. In assenza di informazioni, non conservare il cibo per più di tre mesi dalla data di acquisto.
- Quando si acquista del cibo congelato, accertarsi sempre che sia stato conservato nelle corrette condizioni e che la confezione non sia danneggiata.
- Il cibo congelato deve essere trasportato in contenitori adatti e riposto appena possibile nel congelatore.
- Non acquistare cibo congelato la cui confezione presenta segni di umidità o rigonfiamenti anomali. È infatti probabile che tali confezioni siano state conservate a temperature inadeguate e che il loro contenuto si sia deteriorato.
- Il periodo massimo di conservazione del cibo congelato dipende dalla temperatura ambiente, dalla regolazione del termostato, dalla frequenza con la quale viene aperta la porta dello scomparto congelatore, dal tipo di alimento e dalla quantità di tempo occorsa per trasportare dal punto vendita all'abitazione i prodotti. Seguire sempre le istruzioni riportate sulle confezioni e non superare mai il periodo massimo di conservazione indicato.
- La massima quantità di alimenti freschi (in chilogrammi) congelabile nell'arco di 24 ore è indicata sull'etichetta dell'apparecchio.
- Per ottenere il massimo delle prestazioni dallo scomparto freezer, utilizzare solo i ripiani in vetro per la sezione superiore e media. Per la sezione inferiore usare il vano inferiore.
- Utilizzare il ripiano "fast freezing" per congelare il cibo di casa (e ogni altro cibo che deve congelare rapidamente) più rapidamente, grazie alla potenza di congelamento maggiore del ripiano di raffreddamento. Il ripiano "fast freezing" è il cassetto inferiore dello scomparto freezer.



NOTA: se si tenta di aprire la porta immediatamente dopo averla chiusa, si incontra una certa resistenza. Ciò è normale. Una volta ristabilito l'equilibrio fra le pressioni interna ed esterna, la porta si aprirà facilmente.

Nota importante:

- Non ricongelare mai il cibo decongelato.
- L'aroma di alcune spezie usate in cucina (anice, basilico, crescione, aceto, aromi vari, zenzero, aglio, cipolla, senape, timo, maggiorana, pepe nero ecc.) può cambiare e diventare più marcato nei cibi conservati per lunghi periodi. Si consiglia pertanto di aggiungere solo piccole quantità di aromi al cibo da congelare, oppure di aggiungere gli aromi solo dopo lo scongelamento.
- Il periodo di conservazione dei cibi congelati dipende dal tipo di olio usato. Oli adatti al congelamento sono la margarina, il grasso di vitello, l'olio d'oliva e il burro. Inadatti risultano invece l'olio di arachide e il grasso di maiale.
- Il cibo in forma liquida deve essere congelato in recipienti di plastica, mentre per gli altri alimenti si useranno pellicole o sacchetti in plastica.

CAPITOLO -5: INVERSIONE SPORTELLO

Inversione della porta

- Se l'apparecchio è dotato di maniglie installate sulla superficie frontale della porta, non sarà possibile modificare il verso di apertura della porta.
- Sarà invece possibile modificare il verso di apertura della porta nei modelli senza maniglie.
- Se il modello dell'apparecchio consente di invertire il verso di apertura della porta, contattare il più vicino Centro Autorizzato di Assistenza per eseguire l'operazione.

CAPITOLO -6: PRIMA DI CONTATTARE IL SERVIZIO ASSISTENZA

Controllare le avvertenze.

Il frigo avvisa l'utilizzatore se ci sono problemi con qualche parte. In questo caso il LED attorno al pulsante lampeggia e il cicalino emette un bip.

TIPO DI ERRORE	SIGNIFICATO	CAUSA	COSA FARE
E01	Errore sensore		Contattare appena possibile un servizio di assistenza tecnica.
E02	Errore sensore		Contattare appena possibile un servizio di assistenza tecnica.
E03	Errore sensore		Contattare appena possibile un servizio di assistenza tecnica.
E06	Errore sensore		Contattare appena possibile un servizio di assistenza tecnica.
E07	Errore sensore		Contattare appena possibile un servizio di assistenza tecnica.
E08	Indicazione di "Bassa tensione"	La tensione di alimentazione è scesa sotto i 170 V.	<ul style="list-style-type: none"> - Non si tratta di un guasto. Questa funzione contribuisce ad evitare danni al compressore. - Occorre riportare la tensione ai livelli corretti <p>Se l'errore persiste, è necessario contattare un servizio di assistenza tecnica autorizzato.</p>
E09	Lo scomparto congelatore non è abbastanza freddo	Si verifica di frequente dopo una prolungata interruzione dell'alimentazione.	<ol style="list-style-type: none"> 1. Regolare la temperatura dello scomparto congelatore su un valore più basso, o attivare la modalità Super Freeze. Questo dovrebbe eliminare l'errore una volta raggiunta la temperatura corretta. Tenere chiuse le porte per abbreviare il tempo necessario al raggiungimento della corretta temperatura. 2. Rimuovere gli alimenti scongelati durante la condizione di errore. Tali prodotti devono essere utilizzati entro un breve periodo di tempo. 3. Non introdurre alimenti freschi nello scomparto congelatore fino al raggiungimento della temperatura corretta e alla scomparsa dell'errore. <p>Se l'errore persiste è necessario contattare un servizio di assistenza tecnica autorizzato.</p>

TIPO DI ERRORE	SIGNIFICATO	CAUSA	COSA FARE
E10	Lo scomparto frigorifero non è abbastanza freddo	<p>Si verifica di frequente dopo:</p> <ul style="list-style-type: none"> - una prolungata interruzione dell'alimentazione. - l'introduzione di alimenti caldi nello scomparto. 	<ol style="list-style-type: none"> 1. Regolare la temperatura dello scomparto frigorifero su un valore più basso, o attivare la modalità Super Cool. Questo dovrebbe eliminare l'errore una volta raggiunta la temperatura corretta. Tenere chiuse le porte per abbreviare il tempo necessario al raggiungimento della corretta temperatura. 2. Liberare la zona davanti alle aperture del condotto di aerazione ed evitare di collocare alimenti accanto al sensore. <p>Se l'errore persiste è necessario contattare un servizio di assistenza tecnica autorizzato.</p>
E11	Lo scomparto frigorifero è troppo freddo	Diverse possibili	<ol style="list-style-type: none"> 1. Verificare se è attiva la modalità Super Cool. 2. Aumentare la temperatura impostata per lo scomparto frigorifero. 3. Controllare che le aperture di ventilazione siano libere e non ostruite. <p>Se l'errore persiste è necessario contattare un servizio di assistenza tecnica autorizzato.</p>

In caso di inconvenienti durante l'uso del frigorifero, prima di contattare il servizio di assistenza si prega di effettuare le seguenti verifiche.

L'apparecchio non funziona

Verificare che:

- L'apparecchio sia collegato alla rete elettrica e sia acceso
- Il fusibile non sia bruciato
- L'impostazione di temperatura è sul livello corretto?
- La presa elettrica non sia difettosa. A questo scopo, collegare alla stessa presa un altro apparecchio certamente funzionante.

L'apparecchio funziona male

Verificare che:

- L'apparecchio non sia sovraccarico
- Le porte siano chiuse correttamente
- Non sia presente polvere sul condensatore
- L'apparecchio sia sufficientemente distante dalle pareti circostanti

Il funzionamento dell'apparecchio è rumoroso

Durante il normale funzionamento, l'apparecchio può emettere i seguenti rumori.

Crepitii (dovuti al ghiaccio) si verificano:

- Durante lo sbrinamento automatico.
- Durante le fasi di raffreddamento o riscaldamento (a causa della dilatazione dei materiali che compongono l'apparecchio).

Ticchettii si verificano: quando il termostato attiva o disattiva il compressore.

Rumori dovuti al motore: indicano che il compressore funziona correttamente. Il compressore può generare per breve tempo lievi rumori la prima volta che viene attivato.

Gorgoglio o sciacquo: è dovuto al movimento del fluido refrigerante all'interno dei condotti del sistema.

Rumore di acqua corrente: è dovuto al flusso dell'acqua verso il contenitore di evaporazione. Tale rumore è normale durante lo sbrinamento.

Soffi: si verificano durante il normale funzionamento a causa della circolazione dell'aria.

CAPITOLO -6: PRIMA DI CONTATTARE IL SERVIZIO ASSISTENZA

Accumulo di umidità all'interno dell'apparecchio

Verificare se:

- Tutti gli alimenti sono confezionati correttamente. Asciugare i contenitori prima di introdurli nell'apparecchio.
- Le porte dell'apparecchio vengono aperte con frequenza. L'umidità presente nel locale penetra nell'apparecchio ogni volta che le porte vengono aperte. L'umidità aumenta più rapidamente se le porte vengono aperte con frequenza, specialmente se il tasso di umidità ambiente è elevato.
- Si osserva un accumulo di goccioline d'acqua sulla parete posteriore dell'apparecchio. Ciò è normale dopo lo sbrinamento automatico (nei Modelli Statici).

Le porte non si aprono o chiudono correttamente

Verificare che:

- Gli alimenti o le relative confezioni non impediscano la chiusura delle porte
- I compartimenti, ripiani e cassetti presenti nelle porte siano installati correttamente
- Le guarnizioni delle porte non siano rotte o lacerate
- L'apparecchio sia in posizione perfettamente orizzontale.

I bordi dell'apparecchio in contatto con la porta sono caldi

Specialmente durante l'estate (temperatura ambiente elevata), le superfici in contatto con le cerniere della porta possono riscaldarsi quando il compressore è in funzione. Ciò è normale.

Note importanti:

- In caso di interruzione dell'alimentazione, o se l'apparecchio viene scollegato e nuovamente collegato alla rete elettrica, il gas del sistema di refrigerazione verrà destabilizzato, con conseguente apertura dell'elemento di protezione termica del compressore. L'apparecchio riprenderà il normale funzionamento dopo 5 minuti.
- Se si prevede di non utilizzare l'apparecchio per un lungo periodo di tempo (ad esempio durante le vacanze), scollegare la spina dalla presa elettrica. Sbrinare e pulire l'apparecchio, lasciando la porta aperta per evitare la formazione di muffe e odori.
- Se dopo aver seguito le istruzioni sopra riportate un problema persiste, si prega di consultare il più vicino Centro di Assistenza Autorizzato.
- L'apparecchio acquistato è progettato esclusivamente per l'uso domestico. Esso non è adatto all'uso commerciale o comune. In caso di utilizzo dell'apparecchio da parte del consumatore secondo modalità non conformi a quanto specificato, si sottolinea che il produttore e il distributore non saranno responsabili per nessun guasto o riparazione avvenuti durante il periodo di validità della garanzia.

CAPITOLO -7: SUGGERIMENTI PER IL RISPARMIO ENERGETICO

1. Lasciare sempre che gli alimenti raffreddino prima di conservarli nell'apparecchio.
2. Scongela gli alimenti nello scomparto frigo, questo contribuisce a risparmiare energia.
3. Energy consumption of your appliance is declared without drawers and fully loaded in freezer compartment.
4. For saving energy, do not use volume between the load limit and the door, along the load limit line. Load limit line is also used in energy consumption declaration.

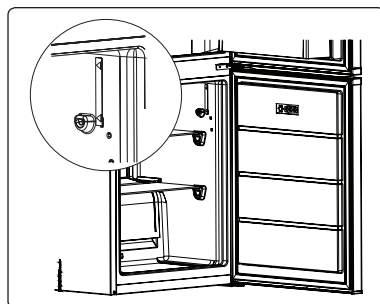

CAPITOLO -8: DATI TECNICI

I dati tecnici sono riportati sulla targhetta dei dati applicata sul lato esterno dell'apparecchiatura e sull'etichetta dei valori energetici.

Il codice QR sull'etichetta energetica fornita con l'apparecchio fornisce un link web alle informazioni correlate al funzionamento di questa apparecchiatura nella banca dati EPREL dell'UE.

Conservare l'etichetta energetica come riferimento insieme al manuale d'uso e a tutti gli altri documenti forniti con questo apparecchio.

È possibile trovare le stesse informazioni anche in EPREL utilizzando il link <https://eprel.ec.europa.eu> e il nome del modello e il numero di prodotto che si trovano sulla targhetta dell'apparecchio.

CAPITOLO -9: ASSISTENZA E SERVIZIO CLIENTI

Utilizzare sempre ricambi originali.

Quando si contatta il nostro Centro di Assistenza Autorizzato, assicurarsi di disporre dei seguenti dati: Modello, Numero di Serie e Service Index (SI).

Le informazioni si trovano sull'etichetta prodotto. Soggetta a modifiche senza preavviso.

I ricambi originali per alcuni componenti specifici sono disponibili per 7-10 anni dall'immissione sul mercato dell'ultima unità del modello.

Visita il nostro sito web per:
www.sharphomeappliances.com





Service & Support

Visit Our Website
sharphomeappliances.com

SHARP
Be Original.

52342377