



KD-NHH9S7GW2-EE

Tumble Dryer

МК Прирачник за корисници

SQ Manuali i Përdorimit

UK Посібник користувача







SHARP

Be Original.

Ви благодариме што го избравте овој производ.

Овој „Прирачник за корисници“ содржи важни безбедносни информации и упатства околу работата и одржувањето на вашиот уред.

Ве молиме одвојте време за да го прочитате прирачничков пред да го користите уредот и чувајте го за идни потреби.

Икона	Појаснување	Опис
	ПРЕДУПРЕДУВАЊЕ	Ризик од сериозна повреда или смрт
	РИЗИК ОД СТРУЕН УДАР	Опасен напон
	ПОЖАР	Ризик од пожар
	ВНИМАНИЕ	Ризик од повреда или материјална штета
	ВАЖНО/НАПОМЕНА	Информации за правилна работа на системот
	Прочитајте ги упатствата.	
	Жешка површина	

СОДРЖИНА

1. БЕЗБЕДНОСНИ УПАТСТВА	5
1.1. Безбедност на електриката	5
1.2. Безбедност на децата	6
1.3. Безбедност на производот	7
1.4. Правилна употреба	8
1.5. Поставување врз машина за перење	11
2. ПОСТАВУВАЊЕ	12
2.1. Поврзување со чешма за вода (со црево за одвод по избор)	12
2.1.1. Поврзување на цревото за испуштање вода	12
2.2. Прилагодување на ногарките	12
2.3. Електрично поврзување	12
2.4. Поставување под пулт	12
3. ПРЕГЛЕД	13
4. ПОДГОТВУВАЊЕ НА ОБЛЕКАТА	14
4.1. Сортирање на облеката за сушење	14
4.2. Подготовка на облеката за сушење	15
4.3. Капацитет на полнење	15
5. КОРИСТЕЊЕ НА МАШИНАТА ЗА СУШЕЊЕ	16
5.1. Панел со контроли	16
5.1.1. Копче за избор на програма	16
5.1.2. Електронски индикатор и дополнителни функции	16
5.2. Табела за избор на програма и потрошувачка	17
5.2.1. Помошни функции	18
5.2.2. Стартување на програма	19
5.2.3. Индикатор за следење програма	20
5.3. Информации за светлото на барабанот	20
6. ЧИСТЕЊЕ И ГРИЖА	22
6.1. Чистење на филтерот за влакненца од облека	22
6.2. Празнење на резервоарот за вода	22
6.3. Чистење на грејачот	23
6.4. Чистење на сензорот за влажност	24
6.5. ⚠ ПРЕДУПРЕДУВАЊЕ:	24
7. ТЕХНИЧКИ СПЕЦИФИКАЦИИ	25
8. РЕШАВАЊЕ ПРОБЛЕМИ	26
9. АВТОМАТСКИ ПРЕДУПРЕДУВАЊА ЗА ДЕФЕКТ И ШТО ДА СЕ НАПРАВИ ...	28

10. ЗАШТИТА НА СРЕДИНАТА И ИНФОРМАЦИИ ЗА АМБАЛАЖАТА	29
10.1. Информации за амбалажата	29
11. ОПИС НА ЕНЕРГЕТСКАТА ОЗНАКА И ЗАШТЕДА НА ЕНЕРГИЈА.....	29
11.1. Енергетска ознака	29
11.2. Енергетска ефикасност	30

ПРИМАРНИ РАБОТИ ШТО ТРЕБА ДА СЕ ЗЕМАТ ПРЕДВИД

- Овој уред може да го користат деца над 8 години, како и лица со намалена физичка, сетилна или ментална способност или со недостиг на искуство и познавање само ако се под надзор и се упатени за користење на апаратот на безбеден начин, но и ако ги разбираат потенцијалните опасности. Децата не смеат да си играат со уредот. Децата коишто не се под надзор не смеат да го чистат или да работат на одржување на уредот.
- Машината за сушење е наменета само за домашна и внатрешна употреба. Гаранцијата престанува да важи во случаи кога се употребува за комерцијални цели.
- Употребувајте го производот само за облека со ознака којашто дозволува сушење во машина.
- Производителот нема да прифати одговорност за штети што резултираат од неправилно користење и транспорт.
- Внимавајте отворите за проветрување на машината да не се блокирани од тепих или какви било други предмети на подот.
- Поставувањето и поправките на машината треба да ги изведува само овластен сервисер. Производителот одбива одговорност за штети што резултирале од неовластени поправки.

⚠ ПРЕДУПРЕДУВАЊЕ: Никогаш не прскајте ја и не истурајте вода врз машината за сушење кога сакате да ја исчистите! Постои ризик од струен удар!

- Оставете барем 3 cm простор меѓу страничните и задните ѕидови на машината, како и од горната страна доколку планирате да ја ставате под пулт.

- Доколку таа треба да се расклопи/склопи кога сакате да ја поставите под пулт, работите мора да ги изведе овластен сервисер.
- Пред поставувањето, проверете дали машината има видливи оштетувања. Никогаш не поставувајте и не вклучувајте оштетена машина.
- Чувајте ги милениците подалеку од машината за сушење.
- Омекнувачите за облека или сличните производи треба да се користат според упатствата на производителот на омекнувачот.
- Отстранете ги сите предмети од џебовите, како запалки и кибрит.
- Оваа машина не смее да се поставува зад врата која се заклучува, лизгачка врата или врата со шарки на спротивна страна од оние на машината доколку така се спречува целосното отворање на вратата од машината.

⚠ ПРЕДУПРЕДУВАЊЕ: Не ставајте препреки пред отворите за проветрување во просторот околу уредот или каде што е вграден.

- Пред да стапите во контакт со овластениот сервисер во врска со поставувањето на машината за сушење, проверете ги информациите во прирачникот за корисници за да се осигурите дека таа одговара на електричната и водоводната инсталација. Ако не одговара, повикајте квалификуван електричар или водоводџија за да се направат соодветни измени.
- Корисникот е одговорен за подготовката на местото на поставување на машината за сушење, како и за подготовката на електричната инсталација и на одводот за отпадна вода. Пред поставувањето, проверете дали машината за сушење има оштетувања. Ако е оштетена, не поставувајте ја. Оштетените производи може да го загрозат вашето здравје.

- Поставете ја машината за сушење на стабилна и рамна површина.
- Машината за сушење треба да работи во средина каде што нема прав и каде што има добро проветрување.
- Просторот меѓу машината за сушење и подот **не смее** да се затвора со предмети како теписи, дрва или самолеплива лента.
- **Не блокирајте ги отворите за проветрување** што се наоѓаат на подножјето од машината за сушење.
- Машината не смее да се монтира зад врата која се заклучува, лизгачка врата или отспротива врата со шарки за да не се попречи целосното отворање на нејзината вратичка.
- Поврзаните црева на поставената машина за сушење, треба да се стабилно поставени. Кога ја поставувате машината за сушење, гледајте задната површина да не е потпрена врз нешто (пр. чешма, штекер).
- Работната температура на машината за сушење е +5°C до +35°C. Ако работи на пониска или повисока температура од тоа, ќе има негативни последици по работата и таа може да се оштети.
- Внимавајте кога го пренесувате производот бидејќи е тежок. Секогаш носете заштитни ракавици.
- Секогаш поставувајте го производот покрај сид.
- Задната површина на производот треба да биде поставена покрај сид.
- Ако го поставите производот на стабилна површина, користете васервага за да проверите дали е изнивелиран. Ако не е, приспособете ги ногарките додека не дојде на рамно ниво. Правете го ова секогаш кога го преместувате производот.
- Не дозволувајте машината за сушење да го тури кабелот за струја.

Фрлање на стариот производ

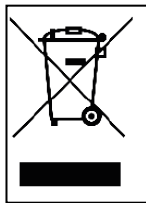

Овој производ е во согласност со директивата за отпадна електронска и електрична опрема (WEEE) на ЕУ (2013/19/EU). Производот го носи симболот за класификација наменет за отпадна електронска и електрична опрема (WEEE).

Овој симбол, којшто можете да го најдете на производот или на ознаката со информации, индицира дека производот не смее да се фрла заедно со друг домаќински отпад кога ќе му заврши работниот век. За да спречите потенцијални штети по средината и човековото здравје како резултат на неконтролирано фрлање во отпад, ве молиме чувајте го производот одделно од другите типови отпад и погрижете се тој да биде одговорно рециклиран за да помогнете во одржливото повторно користење на материјалните ресурси. Стапете во контакт со вашиот препродавач или со локалните власти за да добиете информации за тоа како и каде можете да го однесете производот за да биде рециклиран на еколошки и безбеден начин. Производот не може да се меша со друг комерцијален отпад за рециклирање.

СЕ изјава за сообразност

Изјавуваме дека нашите производи се согласно важечките директиви, одлуки и регулативи на Европската унија, како и барањата наложени со наведените стандарди.

1. БЕЗБЕДНОСНИ УПАТСТВА

Овој дел ги опишува безбедносните упатства, коишто ќе ве заштитат од ризици за лични повреди и имотни штети. Доколку не ги следите овие упатства, гаранцијата ќе престане да важи.

1.1. Безбедност на електриката

- Машината не смее да се напојува со струја со помош на надворешен уред, како тајмер, или пак да биде поврзан со струјно коло коешто редовно се вклучува или исклучува.
- Не допирајте го приклучокот со мокри раце. Секогаш кога сакате приклучокот да го извадите од штекер, влечете го така што нема да има ризик за струен удар.
- Поврзете ја машината за сушење со заземјен штекер и заштита со осигурувач. Заземјувањето мора да го изведе квалификуван електричар. Нашата компанија нема да сноси одговорност за штети/загуби што резултирале од користење на машината за сушење без заземјување согласно локалните регулативи.
- Напонот и дозволената заштита со осигурувач се дадени на натписната плочка. **(За натписната плочка, погледнете во делот Преглед)**
- Вредностите за напонот и фреквенцијата наведени на натписната плочка, мора да се совпаѓаат со вредностите за напонот и фреквенцијата на електричната мрежа што го напојува вашиот дом.
- Извадете го кабелот на машината за сушење од струја доколку не планирате да ја употребувате на подолг период, но и секојпат кога треба да ја поставувате, одржувате, чистите и поправате. Во спротивно, машината може да се оштети.
- Штекерот за кабелот мора да биде лесно достапен

во секое време по поставувањето.

 Оштетен кабел за напојување/приклучок, може да предизвика пожар или струен удар. Мора да го замените ако е оштетен. Тоа треба да го изведе само квалификуван персонал.

 За да избегнете ризик од пожар или струен удар, не употребувајте продолжни кабли, штекери за повеќе приклучоци или адаптери за да ја поврзете машината за сушење со електричната мрежа.

1.2. Безбедност на децата

- Уредот не е наменет за користење од луѓе (вклучително деца) со намалени физички, сетилни или ментални способности, или коишто немаат искуство и познавања, освен ако се под надзор или добиваат упатства за користењето на уредот од лице коешто е одговорно за нивната безбедност.
- Овој уред може да го користат деца над 8 години, како и лица со намалена физичка, сетилна или ментална способност или со недостиг на искуство и познавање само ако се под надзор и се упатени за користење на апаратот на безбеден начин, но и ако ги разбираат потенцијалните опасности. Децата не смеат да си играат со уредот. Децата коишто не се под надзор не смеат да го чистат или да работат на одржување на уредот.
- Не оставајте ги децата блиску до машината без надзор.
- Децата може несакајќи да се заклучат во барабанот на машината поради што постои ризик од смрт.
- Не дозволувајте децата да ја допираат стаклената вратичка додека машината работи. Површината на стаклото се вжештува премногу и може да

- предизвика оштетување на кожата.
- Чувајте го материјалот од амбалажата подалеку од деца.
 - Ако несакајќи некој се напие од детергентот или од материјалите за чистење, или пак ако тие дојдат во контакт со кожата и очите, може да предизвикаат труење или иритација.
 - Чувајте ги материјалите за чистење далеку од дофат на деца. Електричните производи се опасни за децата.
 - Држете ги децата подалеку додека производот работи.
 - За да спречите децата да го прекинат циклусот на сушење на облеката, можете да го употребувате блокаторот за деца за да спречите секакви измени на програмата што работи.
 - Не дозволувајте децата да седат/да се качуваат врз или во производот.

1.3. Безбедност на производот

 **Поради ризик од пожар, следната облека и производи НЕ СМЕАТ никогаш да се сушат со машината за сушење:**

- Не сушете неисправна облека во машината.
- Облека којашто е извалкана со супстанции како зејтин, ацетон, алкохол, бензин, керозин, средства за вадење дамки, терпентин, восоци и отстранувачи на восок, треба да се исперат во жешка вода со дополнителна количина детергент пред да се сушат во машината.
- Крпи за чистење и текстилни подлоги коишто имаат остатоци од запаливи агенси за чистење или ацетон, горива, отстранувачи на дамки, терпентин, восок, отстранувачи на восок или хемикалии.

- Облека којашто има остатоци од спрејови за коса, отстранувачи на лак за нокти и слични супстанции.
- Облека на којашто биле употребени индустриски хемикалии за чистење.
- Облека на којашто има пенести, сунѓењерести, гумени или материјали или додатоци слични на гума. Во такви е вклучена и облека со материјали од латексни пенести сунѓери, капчиња за туширање, воденоотпорни материјали, облека по нарачка и перници од пена.
- Полнети и оштетени предмети (перници или јакни). Пенестиот дел кој просира кај овие предмети, може да се запали за време на сушењето.
- Ако машината за сушење работи во средини што содржат прав од брашно или јаглен, може да се предизвика експлозија.

 **ВНИМАНИЕ:** Не треба да ставате долна облека што содржи метална потпора. Ако металната потпора се разлабави и испадне за време на сушењето од облеката, може да се оштети машината за сушење.

 **ПОЖАР:**R290

Опасност од пожар и штети!

Овој производ содржи еколошки, но запалив гас R290. Држете го понастрана од пламен или извори на оган.

1.4. Правилна употреба

 **ВНИМАНИЕ:** Не запирајте ја машината за сушење пред да заврши циклусот на сушење ако не планирате брзо да ја отстраните сита облека и не ја раширите за да испари топлината.

⚠ ВНИМАНИЕ: Внимавајте миленичиња да не влегуваат во машината за сушење. Проверувајте ја внатрешноста на машината за сушење пред секое користење.

⚠ ВНИМАНИЕ: Ако откажете програма или ако снема струја додека машината работи, облеката може да се прегрее до опасни температури. Оваа концентрација на топлина може да предизвика самозапалување, па затоа секогаш активирајте ја програмата „Refresh“ за да се излади облеката, или пак брзо отстранете ја од машината за сушење за да ги пружите да се сушат и за да испари топлината.

- Употребувајте ја машината за сушење само за домашна употреба и сушете само материјали со ознаки дека материјалот одговара за сушење во машина. Секаква друга употреба на машината не потпаѓа под нејзината намена и е забранета.
- Гаранцијата престанува да важи во случаи кога се употребува за какви било комерцијални цели.
- Овој уред е наменет само за користење во домашни услови и треба да е поставен на рамна и стабилна површина.
- Не наведнувајте се или не седнувајте врз вратичката на машината за сушење. Така може целата машина да се преврти.
- За да се одржува температура со којашто облеката нема да се оштети (пр. за таа да не се запали), по процесот на затоплување започнува процес на ладење. Потоа, програмата завршува целосно. Секогаш навремено отстранувајте ја облеката откако програмата ќе заврши.

⚠ ВНИМАНИЕ: Никогаш не употребувајте ја машината за сушење без филтер за влакненца или со оштетен филтер за влакненца.

- Филтрите за влакненца мора редовно да се чистат **по секоја употреба** на машината како што е наведено во **Чистење на филтерот за влакненца од облека**.
- Филтерот за влакненца треба да се исуши по секое чистење со течност. Влажен филтер може да предизвика дефект за време на процесот на сушење.
- Не смее да се применува акумулација на влакненца со машината за сушење (не се однесува на уреди коишто се предвидени со проветрување)

 **ВАЖНО:** Просторот меѓу машината за сушење и подот не смее да се ограничува со предмети како теписи, дрва или панели, инаку нема да се создава доволен проток на воздухот.

- Не поставувајте ја машината за сушење во простории каде што постои опасност од мраз. Температурите што создаваат мраз негативно влијаат врз работата на машината. Кондензираната вода што се замрзнува во пумпата и цревето, може да предизвика штета.

1.5. Поставување врз машина за перење

 **ВНИМАНИЕ:** Не можете да ставате машина за перење врз машината за сушење. Внимавајте на предупредувањата долу кога ја поставувате машината за сушење врз машина за перење.

 **ВНИМАНИЕ:** Машината за сушење може да се поставува само врз машини за перење коишто имаат еднаков или поголем капацитет од машината за сушење.

- За да ја користите машината за сушење врз машина за перење, мора да употребите фиксирачки дел меѓу двата производа. Фиксирачкиот дел мора да биде прикачен од овластен сервисер.
- Кога ја поставувате машината за сушење врз машина за перење, вкупната тежина на овие производи може да достигне дури и 150 килограми (кога се наполнети). Поставете ги производите врз тврд под, којшто има голема носивост!

Табела за правилно поставување на машина за перење и машина за сушење						
Машина за сушење (Длабочина)	Машина за перење					
	37 cm	42 cm	53 cm	56 cm	59 cm	85 cm
56 cm	X	X	✓	✓	✓	✓
61 cm	X	X	X	✓	✓	✓

(За подетални информации, погледнете во делот 7. Технички спецификации)

За да ја ставите машината за сушење врз машина за перење, потребен е специјален прибор за поставување на машини една врз друга како додаток по избор. Ве молиме стапете во контакт со корисничката служба за да нарачате таков. Со приборот за поставување машини, ќе добиете и упатства негово склопување.

2. ПОСТАВУВАЊЕ

2.1. Поврзување со чешма за вода (со црево за одвод по избор)

Кај производитите со грејна пумпа, водата се насобира во резервоарот за вода додека се суши облеката. Насобраната вода мора да ја истурате по секое сушење. Наместо периодично да го празните резервоарот за вода, можете да го употребите црево за одвод што сте го добиле со производот за директно спроведување на водата.

2.1.1. Поврзување на црево за испуштање вода

1. Црево то можете да го најдете на задниот дел на машината за сушење. Земете го неговиот крај. Не употребувајте никаков алат за да го откачите црево то од држачите.
2. Ставете еден крај од црево то за испуштање вода во отворот.
3. Другиот крај поврзете го директно со одводот или со мијалникот/лавабото.

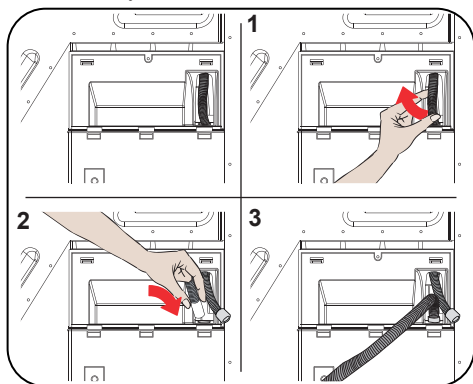

⚠ ВНИМАНИЕ: Црево то треба да биде поврзано така што нема да се измести. Ако црево то испадне за време на испуштањето вода, можете да го поплавите домот.

🚫 ВАЖНО: Црево то за испуштање вода смее да се поставува само до височина од максимум 80 см.

🚫 ВАЖНО: Црево то за испуштање вода не смее да биде извиткано и не смеете да го поставувате производот врз него или да го газите.

2.2. Прилагодување на ногарките

- За машината за сушење да функционира без бучава и вибрации, мора да биде стабилно и избалансирано со помош на ногарките. Приспособете ги ногарките за производот да биде избалансиран.
- Ротирајте ги ногарките кон лево или кон десно додека не забележите дека машината е на рамно ниво.

🚫 ВАЖНО: Никогаш не отстранувајте ги ногарките.

2.3. Електрично поврзување

⚠ ВНИМАНИЕ: Постои ризик од пожар и струен удар.

- Машината за сушење е направена да работи на 220-240 V и 50 Hz.
- Кабелот за струја на машината е опремен со специјален приклучок. Приклучокот мора да биде поврзан со заземјен штекер заштитен со осигурувач од 16 амperi како што е наведено на натписната плочка. Осигурувачот за електричниот вод со кој е поврзан приклучокот треба исто така да биде 16 амperi. Консултирајте се со квалификуван електричар ако немате таков штекер или осигурувач.
- Нашата компанија одбива одговорност за штети што резултирале од користење на машината без заземјување.

🚫 ВАЖНО: Ако машината работи со понизок напон, така ќе предизвикате скратување на нејзиниот работен век и намалување на резултатите од работата.

2.4. Поставување под пулт

- Оставете барем 3 см простор меѓу страничните и задните ѕидови на производот, како и од долната површина на пултот доколку планирате да го ставате под пулт.
- Доколку машината треба да се расклопи/склопи за да ја поставите под пулт, работите мора да ги изведе овластен сервисер.

3. ПРЕГЛЕД

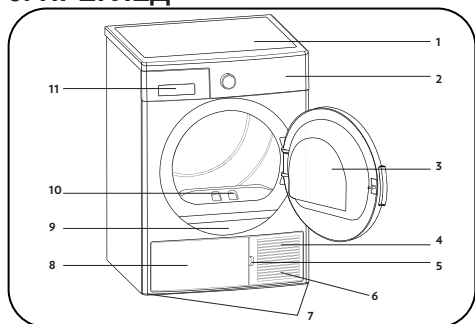

















1. Горна плоча
2. Панел со контроли
3. Вратичка за ставање облека
4. Подножје
5. Жлеб/отвор на подножјето
6. Отвори за проветрување
7. Прилагодливи ногарки
8. Капак на подножје
9. Натписна плочка
10. Филтер за влакненца
11. Капак на фиока

4. ПОДГОТВУВАЊЕ НА ОБЛЕКАТА

4.1. Сортирање на облеката за сушење

Следете ги упатствата на етикетите на облеката што треба да се суши. Сушете само работи коишто имаат опис/симбол со којшто се наведува дека може да се суши во машина.

- Не оставајте производот да работи со количина и тип на облека поразлични од тие наведени во делот 4.3. Капацитет на полнење.

 <p>Може да се суши во машина</p>	 <p>Не е потребно пеглање</p>	 <p>Чувствително/ деликатно сушење</p>	 <p>Не може да се суши во машина</p>
 <p>Да не се суши</p>	 <p>Не одговара за хемиско чистење</p>	 <p>На која било температура</p>	 <p>На висока температура</p>
 <p>На средна температура</p>	 <p>На ниска температура</p>	 <p>Без топлина</p>	 <p>Се суши на жица</p>
 <p>Се суши распостелено</p>	 <p>Се суши на жица додека е мокро</p>	 <p>Се распостила на сенка</p>	 <p>Одговара за хемиско чистење</p>

Не сушете тенки, повеќеслојни или дебели ткаенини, бидејќи се сушат при различни температури. Од таа причина, треба да сушите заедно само облека којашто е со иста структура и од исти тип ткаенина. На тој начин ќе добиете еднакво исушена облека. Ако сметате дека облеката е и понатаму мокра, можете да изберете програма со тајмер за дополнително сушење.

Сушете ги големите ткаенини (како чаршави) и малите парчиња облека одделно за на крајот тие да не бидат влажни.

ВАЖНО: Деликатните, везените и волнените/свилените ткаенини, облеката направена од деликатна и скапа ткаенина, облеката што не пропушта воздух и завесите од тул не одговараат за сушење во машина.

4.2. Подготовка на облеката за сушење

Ризик од експлозија и пожар!

Отстранете ги сите предмети од џебовите, како запалки и кибрит.

ВНИМАНИЕ: Може да се оштети барабанот на машината за сушење и ткаенината.

- Облеката може да се заплетка за време на перењето. Разделете ја пред да ја ставите во машината за сушење.
- Отстранете ги сите предмети од џебовите на облеката и направете го следново:
- Врзете ги ремените од ткаенина, врвките на престилките итн. едни со други или ставете ги во вреќичка за перење.
- Затворете ги сите патенти, стеги и копчи, како и копчињата.
- За да добиете најдобри резултати од сушењето, сортирајте ја облеката според типот текстил и програмата за сушење.
- Отстранете ги спојниците и сличните метални делови од облеката.
- Ткаената облека како маици и плетената облека **генерално се собираат при првото сушење.** Употребувајте програма што ќе ја заштити таквата облека.
- **Немојте да ја сушите синтетиката прекумерно. Така ќе се предизвикаат набори.**
- Кога ја перете облеката што треба да се суши, приспособете ја количината омекнувач согласно податоците од производителот на машината за перење.

4.3. Капацитет на полнење

Следете ги упатствата во делот „Табела за избор на програма и потрошувачка“. (Погледнете во: 5.2 Табела за избор на програма и потрошувачка). Не полнете го производот со повеќе облека од неговиот капацитет наведен во табелата.

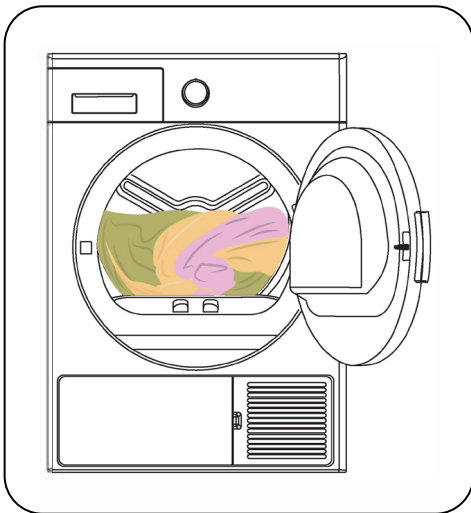

ВАЖНО: Не се препорачува полнење на машината за сушење со повеќе облека од количината прикажана на сликата. Кога е преполнета, резултатите од сушењето се послаби и може да дојде до оштетување на машината или на самата облека.

Облека	Сува тежина (gr)
Чаршав за кревет (двоен)	725
Навлага за перница	240
Пешкир за туширање	700
Крпа за раце	225
Кошула	190
Памучна кошула	200
Џинс	650
Панталони од габардин	400
Маица	120

5. КОРИСТЕЊЕ НА МАШИНАТА ЗА СУШЕЊЕ

5.1. Панел со контроли

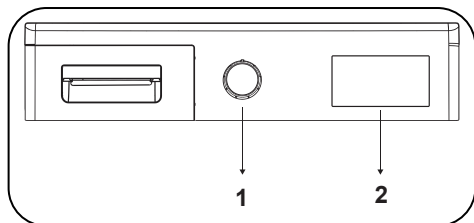

1. Копче за избор на програма
2. Електронски индикатор и дополнителни функции

5.1.1. Копче за избор на програма

Користете го копчето за избор на програма за да ја изберете посакуваната програма за сушење

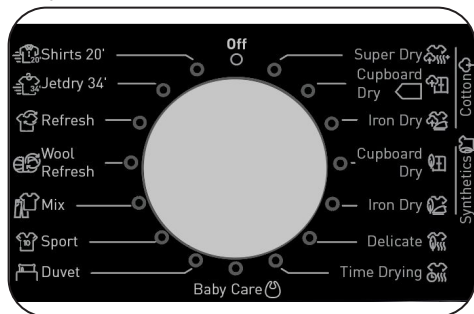

5.1.2. Електронски индикатор и дополнителни функции

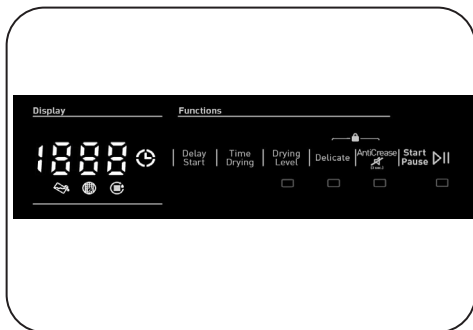

Симболи на приказот:

Предупредувачки индикатор за резервоарот за вода	
Предупредувачки индикатор за филтерот за влакненца	
Предупредувачки индикатор за чистење на грејачот	

5.2. Табела за избор на програма и потрошувачка

Притиснете го копчето „Start/Pause“ (старт/пауза) за да ја стартувате избраната програма или за да запрете програма којашто е во тек. ЛЕД светилката за старт/пауза укажува дека е започната програмата и дека ќе се вклучи ЛЕД светилката за сушењето.

Програма	Полнење (kg)	Машина за перење - брзина на центрифуга	Приближна количина на преостанатата влажност	Времетраење (минути)
Екстра сува памучна облека	9	1000	60%	215
Сушење памучна облека подготвена за плакар	9	1000	60%	208
Сушење памучна облека подготвена за пеглање	9	1000	60%	165
Сушење синтетичка облека подготвена за плакар	4,5	800	40%	85
Сушење синтетичка облека подготвена за пеглање	4,5	800	40%	66
Деликатна облека	2	600	50%	55
време сушење	-	-	-	-
Бибешка облека	3	1000	60%	78
како чаршави	2,5	800	60%	140
спортска облека	4	800	40%	108
Мешана	4	1000	60%	112
Волна Освежи	-	-	-	5
Освежување	-	-	-	10
Експресно за 34'	1	1200	50%	34
Кошули за 20'	0.5	1200	50%	20

Потрошувачка на енергија				
Програма	Полнење (kg)	Машина за перење - брзина на центрифуга	Приближна количина на преостанатата влажност	Потрошувачка на енергија (kWh)
Сушење памучна облека подготвена за плакар	9	1000	60%	2,12
Сушење памучна облека подготвена за пеглање	9	1000	60%	1,86
Сушење синтетичка облека подготвена за плакар	4,5	800	40%	0,98
Потрошувачка на енергија во режим „off“ P _o (W)				0,5
Потрошувачка на енергија во режим „on“ P _L (W)				1,0

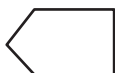

Програмата за сушење памучна облека подготвена за во плакар е стандардната програма за сушење, којашто можете да ја вклучувате со целосно или половично полнење и за којашто можете да добиете информации од етикетата и при примањето на производот. Оваа програма е енергетски најефикасна програма за сушење нормално мокра памучна облека.

*Стандард за енергетска ознака за програми (EN 61121:2013)

Сите вредности во табелата се утврдени согласно стандардот EN 61121:2013. Вредностите на потрошувачката може да варираат од тие дадени во табелата во зависност од типот ткаенина, брзината на вртење, условите во средината и напонот.

5.2.1. Помошни функции

Табелата во којашто се сумираат опциите што може да се изберат во програмите, е дадена долу.

Опција	Опис
Деликатна облека	Деликатната ткаенина се суши на подолг период при пониска температура
Ниво на сушење	Нивото на влажност што се добива по сушењето, може да се менува за 3 нивоа. На овој начин може да се избере нивото на посакуваната сувост. Нивоата може да се изберат и на друг начин освен стандардниот: 1, 2, 3. По избирањето, ќе се вклучи LED светилката на избраното ниво.
Анти-туткање	Доколку ја изберете опцијата „Анти-туткање“ и не ја отворите вратата на машината по завршувањето на програмата, фазата за анти-туткање од 1 час ќе се продолжи со времетраење од 2 часа. По избирањето на опцијата за анти-туткање, ќе чуete звучно предупредување. Со повторно притискање на копчето, можете да ја откажете опцијата. Доколку ја отворите вратата или притиснете Старт/Пауза додека е во прогрес анти-туткањето, програмата ќе биде откажана.
Одложено вклучување	Можете да го одложите времето за почеток на програмата со избирање на опцијата од 1 час до 23 часа. Можете да го активирате саканото време на одложување со притискање на копчето започнете/ пауза. Кога времето ќе заврши, избраната програма ќе започне автоматски. За време на одложеното време, опции кои се компатибилни со програмата може да се активираат / деактивираат. Долго притискање на копчето Одложен старт постојано се менува времето за одложување.
Откажување на алармот	Машината за сушење испушта звучно предупредување кога ќе го свртите копчето за избор на програма, кога ќе ги притиснете копчињата и по крајот на програма. За да ги откажете овие предупредувања, притиснете и држете 3 секунди на копчето за сушење на деликатна облека. Ако го притиснете копчето, ќе слушнете звучно предупредување дека опцијата е откажана.
Време сушење	Кога копчето е поставено на Програмата за сушење на време, опцијата може да се одбере со притискање на копчето за избор на време за сушење и програмата започнува со притискање на копчето започнете/пауза. Долго притискање на копчето за дишење го менува времето постојано.
Блокатор за деца	Постои опција за заклучување на копчињата од деца со цел избегнување на несакани промени поради притискање на копчињата за програма. За да ја активирате блокадата за деца, притиснете ги и држете ги копчињата за „Деликатна облека“ и „Анти-туткање“ истовремено во траење од 3 секунди. Кога е активна блокадата за деца, сите копчиња се деактивираат. Блокадата за деца ќе биде автоматски деактивирана на крајот од програмата. Кога ја активирате/деактивирате блокадата за деца, ќе се прикаже „CL“ на дисплејот во траење од 2 секунди и потоа ќе исчезне; ќе слушнете звучно предупредување. Предупредување: Кога производот работи или кога е активна блокадата за деца, со вртење на копчето за избор на програма ќе слушнете звучно предупредување и ќе се прикаже „CL“ на дисплејот во траење од 2 секунди и потоа ќе исчезне. Дури и ако го поставите копчето за програма на друга програма, претходната програма ќе продолжи да работи. За да изберете нова програма, треба да ја деактивирате блокадата за деца и потоа да го поставите копчето за избор на програма на позиција „Off“. Потоа, можете да ја изберете и стартувате посакуваната програма.

5.2.2. Стартување на програма

Ќе засвети ЛЕД светилката за старт/пауза додека се избира програма. За да ја стартувате избраната програма, притиснете го копчето за старт. ЛЕД светилката за старт/пауза укажува дека е започната програмата и дека ќе се вклучи ЛЕД светилката за сушењето.

Програма	Опис
Екстра сува памучна облека	Со оваа програма се сушат дебели и повеќеслојни ткаенини, како што се памучни крпи, чаршави за кревети, навлаки за перници и пењоари на висока температура за да можете веднаш да ги ставите во плакар.
Сушење памучна облека подготвена за плакар	Со оваа програма се сушат памучни пиџами, долна облека, чаршави за маси итн. за да можете веднаш да ги ставите во плакар.
Сушење памучна облека подготвена за пеглање	Со оваа програма се суши памучната облека за да биде подготвена за пеглање. Облеката што е отстранета од машината ќе биде влажна.
Сушење синтетичка облека подготвена за плакар	Со оваа програма се суши синтетичка облека како кошули, мајци и блузи на пониска температура во споредба со програмата за памук, за да можете веднаш да ги ставите во плакар.
Сушење синтетичка облека подготвена за пеглање	Со оваа програма се суши синтетичка облека како кошули, мајци и блузи на пониска температура во споредба со програмата за памук, за да можете да ги подготвите за ставање во плакар. Облеката што е отстранета од машината ќе биде влажна.
Деликатна облека	Со оваа програма се суши тенка облека како кошули, блузи и свилена облека на пониска температура за да биде подготвена за носење.
Спорт	Спортската програма се користи за синтетички спортски пераи како шорцеви, мајци на ниска температура.
Мешана	Со оваа програма се суши облека со мешавина од памук и синтетика, којашто не испушта боја за да биде подготвена за носење.
Бebешка облека	Со оваа програма се суши деликатна бeбешка облека на пониска температура за да биде подготвена за носење.
како чаршави	Со оваа програма се суши облека од како чаршави.
Освежување волна	Освежувањето на волната им помага на волнените текстили да го отстранат вишокот вода по миењето со примена на ниска температура и нежни движења на тапан.
Временски програми	За да го достигнете потребното ниво на сушење при ниска температура, можете да ги користите временските програми од 20 мин. до 200 мин. Без оглед на нивото на сушење, програмата застанува во саканото време.
Освежување	Оваа постапка обезбедува проветрување за 10 до 120 минути по изборот на опцијата за време на сушење, без овозможување топол воздух да отстранува лоши мирисби.
Експресно за 34'	1 килограми памучни кошули на центрифуга со висока брзина во машината за перење се сушат за 34 минути.
Кошули за 20'	2 до 3 кошули се подготвени за пеглање за 20 минути.

 **ВАЖНО:** Не отворајте ја вратата за ставање облека додека е програма во тек. Ако треба да ја отворите, не држете ја отворена подолго време.

5.2.3. Индикатор за следење програма

Во текот на програмата

Ако ја отворите вратичката додека работи програмата, производот ќе се префрли во режим на мирување. Штом се затвори вратичката, притиснете на копчето за старт/пауза за програмата да продолжи.

Не отворајте ја вратата за ставање облека додека програмата е во тек. Ако треба да ја отворите, не држете ја отворена подолго време.

Крај на програма

Штом заврши програмата, се вклучуваат ЛЕД светилките за старт/пауза, нивото на резервоарот за вода, чистење на филтерот и чистење на кондензаторот. Освен тоа, ќе чуете звучно предупредување откако ќе заврши програмата. Можете да ја отстраните облеката за машината да биде подготвена за ново сушење.

 **ВАЖНО:** Чистете го филтерот за влакненца од облека по секое сушење. Празнете го резервоарот за вода по секое сушење.

 **ВАЖНО:** Ако не ја извадите облеката по завршувањето на програмата, автоматски ќе се активира 1-часовната фаза против туткање. Оваа програма го ротира барабанот на редовни интервали, за да спречи туткање.

5.3. Информации за светлото на барабанот

- Овој производ вклучува и LED светло на барабанот. Светлото автоматски се вклучува кога ќе ја отворите вратата. И автоматски се исклучува по некое време.
- Не постои прилагодлива опција за корисникот да го вклучи или исклучи.
- Ве молиме не обидувајте се да го замените или модифицирате LED светлото.

ПРОГРАМИ	ОПЦИИ						
	Одложено време	време сушење	Откажување на звучното предупредување	Блокатор за деца	Ниво на сушење	Анти-туткање	Деликатна облека
Екстра сува памучна облека	✓	X	✓	✓	✓	✓	✓
Сушење памучна облека подготвена за плакар	✓	X	✓	✓	✓	✓	✓
Сушење памучна облека подготвена за пеглање	✓	X	✓	✓	✓	✓	✓
Сушење синтетичка облека подготвена за плакар	✓	X	✓	✓	✓	✓	✓
Сушење синтетичка облека подготвена за пеглање	✓	X	✓	✓	✓	✓	✓
Деликатна облека	✓	X	✓	✓	X	✓	✓ (default)
време сушење	✓	✓	✓	✓	X	✓	X
Бибешка облека	✓	X	✓	✓	✓	✓	✓
како чаршави	✓	X	✓	✓	X	✓	✓
спортска облека	✓	X	✓	✓	✓	✓	✓
Мешана	✓	X	✓	✓	✓	✓	✓
Волна Освежи	✓	X	✓	✓	X	✓	X
Освежување	✓	X	✓	✓	X	✓	X
Експресно за 34'	✓	X	✓	✓	X	✓	X
Кошули за 20'	✓	X	✓	✓	X	✓	X
X	Не може да се избере						
✓	Може да се избере						

6. ЧИСТЕЊЕ И ГРИЖА

ВАЖНО: Не користете индустриски хемикалии за да ја исчистите машината за сушење. Не употребувајте ја машината за сушење ако била чистена со индустриски хемикалии.

6.1. Чистење на филтерот за влакненца од облека

ВАЖНО: НЕ ЗАБОРАВАЈТЕ ДА ГИ ЧИСТИТЕ ФИЛТРИТЕ ЗА ВЛАКНЕНЦА ОД ОБЛЕКА ПО СЕКОЈА УПОТРЕБА НА МАШИНАТА.

За да ги исчистите филтрите за влакненца од облека:

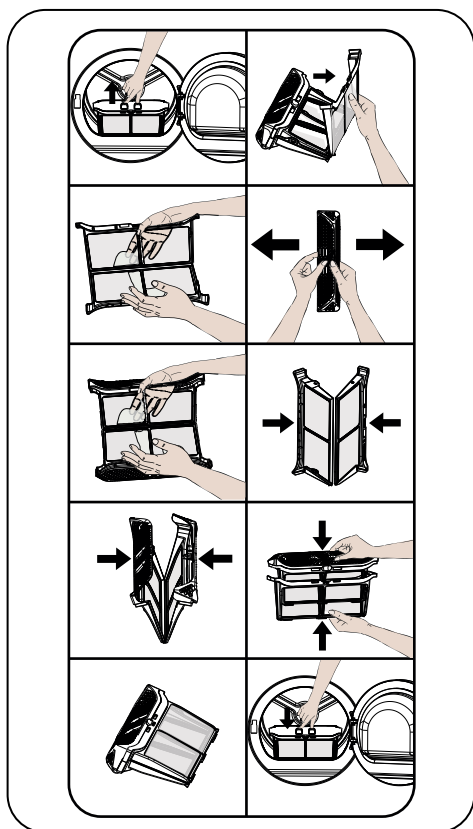

1. Отворете ја вратата за ставање облека.
2. Извлекете ги филтрите за да ги отстранете.
3. Отворете го надворешниот филтер

4. Исчистете го надворешниот филтер со рацете или со мека крпа.

5. Отворете го внатрешниот филтер

6. Исчистете го внатрешниот филтер со рацете или со мека крпа.

7. Затворете ги филтрите и поставете ги куките

8. Поставете го внатрешниот филтер во надворешниот

9. Вратете го филтерот на место

По некое време на користење на машината, исперете го филтерот со топла вода ако забележите насобран слој за да го отстраните. Темелно исушете го филтерот пред повторно да го вратите.

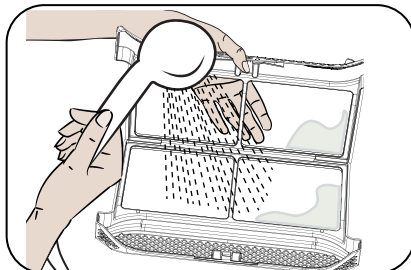

6.2. Празнење на резервоарот за вода

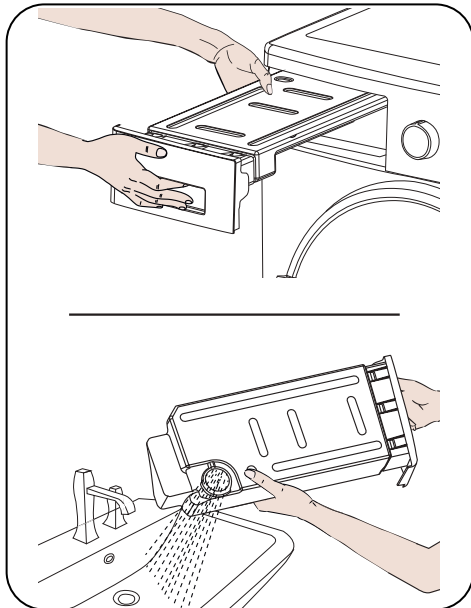

1. Извлечете го капакот на фиоката и внимателно извадете го резервоарот.
2. Испразнете го резервоарот од водата.
3. Ако се насобрале влакненца од облека околу капачето за испуштање вода на резервоарот, исчистете го со вода.
4. Вратете го резервоарот за вода.

ВАЖНО: Никогаш не вадете го резервоарот за вода додека работи некоја програма. Водата што се кондензира во резервоарот не се пие.

ВАЖНО: НЕ ЗАБОРАВАЈТЕ ДА ГО ИСПРАЗНИТЕ РЕЗЕРВОАРОТ ЗА ВОДА ПО СЕКОЈА УПОТРЕБА НА МАШИНАТА.

6.3. Чистење на грејачот

ВАЖНО: Исчистете го грејачот кога ќе го видите предупредувањето „Heat Exchanger cleaning“.

ВАЖНО: ДУРИ И АКО НЕ СЕ ПРИКАЖУВА ПРЕДУПРЕДУВАЧКАТА ЛЕД СВЕТИЛКА ЗА ЧИСТЕЊЕ НА ГРЕЈАЧОТ: ЧИСТЕТЕ ГО ГРЕЈАЧОТ НА СЕКОИ 30 СУШЕЊА ИЛИ ЕДНАШ МЕСЕЧНО.

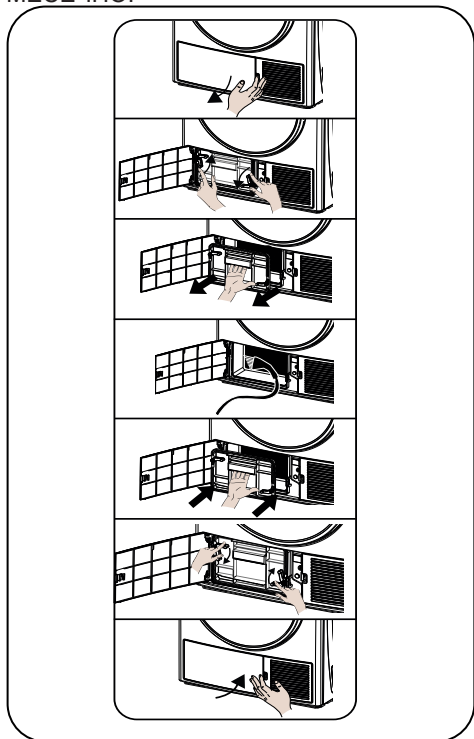

Ако заврши процесот на сушење, отворете ја вратичката за ставање облека и почекајте да се излади облеката.

1. Отворете ја плочата како што е прикажано.
2. Отклучете го поклопецот за грејачот со тоа што ќе го свртите во насоката прикажана со стрелки.
3. Извадете го поклопецот за грејачот како што е прикажано.
4. Исчистете ја предната површина на грејачот како што е прикажано.
5. Вратете го поклопецот за грејачот како што е прикажано.
6. Заклучете го поклопецот за грејачот со тоа што ќе го свртите во насоката прикажана со стрелки.
7. Затворете ја плочата како што е прикажано.

ПРЕДУПРЕДУВАЊЕ: НЕ ЧИСТЕТЕ СО ГОЛИ ДЛАНКИ БИДЕЈЌИ ПЕРКИТЕ НА ГРЕЈАЧОТ СЕ ОСТРИ. МОЖЕ ДА ГИ ПОВРЕДИТЕ ДЛАНКИТЕ

6.4. Чистење на сензорот за влажност

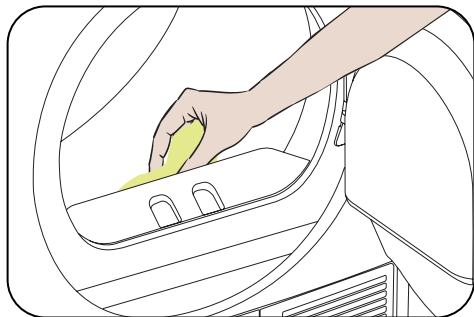

Во машината се поставени сензори за влажноста, коишто откриваат дали облеката е сува.

За да ги исчистите сензорите:

1. Отворете ја вратичката за ставање облека во машината.
2. Ако таа е сè уште жешка поради сушењето, почекајте да се излади.
3. Избришете ги металните површини на сензорот со помош на мека крпа потопена во оцет и исушете ги.

👉 ВАЖНО: ЧИСТЕТЕ ГИ МЕТАЛНИТЕ ПОВРШИНИ НА СЕНЗОРОТ 4 ПАТИ ГОДИШНО.

👉 ВАЖНО: Не користете метални алати за да ги чистите металните површини на сензорот.

6.5. ⚠ ПРЕДУПРЕДУВАЊЕ: Не користете растворувачи, средства за чистење или слични производи кога ги чистите сензорите, бидејќи постои ризик од пожар и експлозија. **Чистење на внатрешната површина на вратичката на отворот за полнење облека**

⚠ ВАЖНО: НЕ ЗАБОРАВАЈТЕ ДА ЈА ИСЧИСТИТЕ ВНАТРЕШНАТА ПОВРШИНА НА ВРАТИЧКАТА НА ОТВОРОТ ЗА СТАВАЊЕ ОБЛЕКА ПО СЕКОЕ СУШЕЊЕ.

Отворете ја вратичката за ставање облека во машината за сушење и исчистете ја нејзината внатрешна површина како и дихтунзите со помош на мека и влажна крпа.

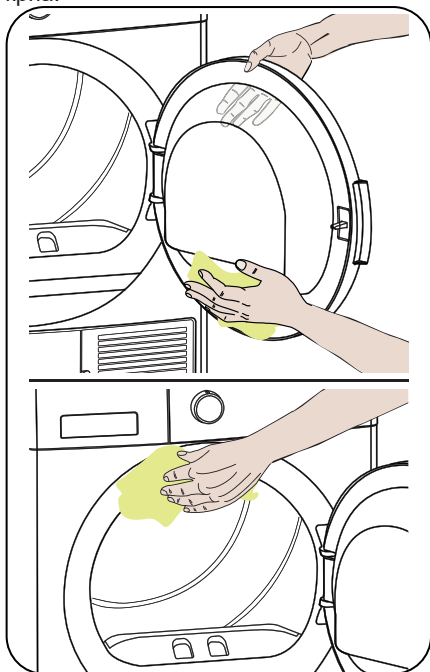



7. ТЕХНИЧКИ СПЕЦИФИКАЦИИ

Бренд	SHARP
Име на модел	KD-NHH9S7GW2-EE
Височина	Min: 845 mm / Max: 855 mm*
Ширина	596 mm
Длабочина	609 mm
Капацитет (макс.)	9 kg**
Нето тежина (со пластична вратичка)	45,4 kg
Нето тежина (со стаклена вратичка)	47,8 kg
Напон	220-240 V
Моќност	1000 W

*Мин. височина: Височина без земање предвид на прилагодливите ногарки. Макс. височина: Височина кога прилагодливите ногарки се издолжени максимално.

**Тежина на сува облека пред перење.

 **ВАЖНО:** За целите на подобрување на машината за сушење, техничките спецификации може да претрпат измени без претходно известување.

 **ВАЖНО:** Декларираните вредности добиени во лабораториски услови се согласно релевантните стандарди. Овие вредности може да варираат во зависност од условите на користење на машината за сушење.

 **ВНИМАНИЕ:**

1. Од безбедносни причини, законите наложуваат волумен од барем 1 m³ за секои 8 g разладно средство за таква опрема. За 150 g пропан, минимално дозволениот волумен би бил 18,75 m³.

2. Разладувач: Опасност од пожар/труење/материјални штети и штети по уредот. Уредот содржи еколошко разладно средство коешто е запаливо (R290). Ако не го отстраните правилно, може да предизвикате пожар или труење. Правилно отстранете го уредот и не оштетувајте ги цевките во разладното коло.

- Тип на разладно средство: R290
- Квантитет на гас: 150 g
- ODP (Потенцијал за оштетување на озонот): 0
- GWP (Потенцијал за глобално затоплување): 3

1. Опасност од експлозија или пожар. Извадете ги запалките за цигари и кибритите од џеб.

2. Не ставајте ја машината за сушење близу пламен или извор на искри.

8. РЕШАВАЊЕ ПРОБЛЕМИ

Вашата машина за сушење е опремена со системи коишто вршат постојани проверки за време на сушењето, за да можете да ги преземете потребните мерки и за да ве предупреди во случај на дефект.

⚠ ПРЕДУПРЕДУВАЊЕ: Ако проблемот и понатаму постои, дури и откако сте ги преземале чекорите од овој дел, ве молиме стапете во контакт со вашиот препродавач или со овластен сервис. Никогаш не обидувајте се да поправите нефункционален производ.

ПРОБЛЕМ	ПРИЧИНА	РЕШЕНИЕ
Процесот на сушење е предолг.	Можеби површината на филтерот за влакненца е затната.	Измијте го филтерот со млака вода.
	Грејачот можеби е затнат.	Исчистете го грејачот.
	Можеби се затворени отворите за проветрување на предниот дел од машината.	Отворете ги вратите/прозорците за да спречите преголемо покачување на температурата во просторијата.
	Можеби се насобрал слој на варовник околу сензорот за влажност.	Исчистете го сензорот.
	Можеби машината за сушење е преполна со облека.	Не преполнувајте ја машината за сушење.
	Можеби облеката се центрифугира неправилно.	Изберете поголема брзина на центрифуга на вашата машина за перење.
Облеката е влажна по крајот на програмата.	⚠ Облеката којашто е жешка по крајот на програмата дава ефект на влажност.	
	Можеби употребената програма не одговара за типот облека.	Проверете ги етикетите за нега на поединечните парчиња облека, изберете програма што одговара согласно нивниот тип и ако е потребни употребете ги временските програми.
	Можеби површината на филтерот за влакненца е затната.	Измијте го филтерот со млака вода.
	Грејачот можеби е затнат.	Исчистете го грејачот.
	Можеби машината за сушење е преполна со облека.	Не преполнувајте ја машината за сушење.
	Можеби облеката се центрифугира неправилно.	Изберете поголема брзина на центрифуга на вашата машина за перење.
Не може да се отвори машината за сушење или програмата не може да се стартува. Машината за сушење не се активира по приспособување на опциите.	Можеби машината не е приклучена во струја.	Проверете дали приклучокот е во штекерот.
	Можеби е отворена вратичката за ставање облека.	Гледајте вратичката да е правилно затворена.
	Можеби немате поставено програма или не сте го притиснале копчето за старт/пауза.	Проверете дали програмата е поставена и дали машината е во режим на мирување (пауза).
	Можеби е активен блокаторот за деца.	Деактивирајте го блокаторот.

ПРОБЛЕМ	ПРИЧИНА	РЕШЕНИЕ
Програмата прекина без некаква причина.	Можеби е вратичката за ставање облека не е затворена правилно.	Гледајте вратичката да е правилно затворена.
	Можеби имало прекин во снабдувањето со струја.	Притиснете го копчето Start/Pause (старт/пауза) за да ја стартувате програмата.
	Можеби е полн резервоарот за вода.	Испразнете го резервоарот за вода.
Облеката е смалена, расшиена или изветвена.	Можеби употребената програма не одговара за типот облека.	Проверете ги етикетите за неа на поединечните парчиња облека, изберете програма што одговара согласно нивниот тип.
Протекува вода од вратичката за ставање облека.	Можеби се насобрале влакненца од облека по внатрешните површини на вратичката за ставање облека и по површините на дихтунзите од вратичката.	Исчистете ја внатрешната површина на вратичката за ставање облека и површините на дихтунзите од вратичката.
Вратичката за ставање облека се отвора сама од себе.	Можеби е вратичката за ставање облека не е затворена правилно.	Притиснете ја вратичката додека не чуete звук на затворање.
Вклучен е/Трепка симболот за предупредување за резервоарот за вода.	Можеби е полн резервоарот за вода.	Испразнете го резервоарот за вода.
	Можеби е искривено цревето за испуштање вода.	Ако производот е поврзан директно со одводот или со мијалникот/лавабото, проверете го цревето.
Вклучен е симболот за чистење на филтерот.	Можеби филтерот за влакненца треба да се чисти.	Исчистете го филтерот.
	Можеби лежиштето на филтерот е затнато со влакненца.	Исчистете го лежиштето на филтерот.
	Можеби има слој којшто предизвикува пречки на површината на филтерот за влакненца.	Измијте го филтерот со млека вода.
Вклучен е предупредувачки симбол за чистење на грејачот.	Можеби грејачот е валкан.	Исчистете го грејачот.
Вклучен е предупредувачки симбол за чистење на грејачот и за филтерот.	Местото за филтер може да е затнато од влакненца од облека.	Исчистете го лежиштето на филтерот.
	Може да има слој кој предизвикува застој на површината на филтерот за влакненца од облека.	Измијте го филтерот со млека вода.
	Можеби грејачот е затнат.	Исчистете го грејачот.
*Програмата не може да почне и LED светилката за предупредување за филтер свети	Можеби филтерот не е прикачен	Прикачете го филтерот.
	LED светилката за предупредување за филтер свети иако филтерот е прикачен	Повикајте техничка служба.

9. АВТОМАТСКИ ПРЕДУПРЕДУВАЊА ЗА ДЕФЕКТ И ШТО ДА СЕ НАПРАВИ

Вашиот центрифугален сушач е опремен со вграден систем за откривање грешки, означен со комбинација од трепкачки светла за работа. Највообичаените кодови за грешки се прикажани подолу.

Код за грешка	Решение
E00	Контактирајте го најблискиот овластен сервисер.
E03 / 	Испразнете го резервоарот за вода, доколку проблемот не се реши, контактирајте го најблискиот овластен сервисер..
E04	Контактирајте го најблискиот овластен сервисер.
E05	Контактирајте го најблискиот овластен сервисер.
E06	Контактирајте го најблискиот овластен сервисер.
E07	Контактирајте го најблискиот овластен сервисер.
E08	Може да се појави флукутирање на напонот во главните уреди. Почекајте додека напонот не стане соодветен за работниот опсег.

10. ЗАШТИТА НА СРЕДИНАТА И ИНФОРМАЦИИ ЗА АМБАЛАЖАТА

10.1. Информации за амбалажата

Амбалажата на овој производ е направена од рециклирачки материјали. Не фрлајте ја амбалажата заедно со домаќинскиот или друг вид отпад. Наместо тоа, однесете го во центри за собирање производни амбалажи како што ќе ве упатат локалните власти.

11. ОПИС НА ЕНЕРГЕТСКАТА ОЗНАКА И ЗАШТЕДА НА ЕНЕРГИЈА

11.1. Енергетска ознака

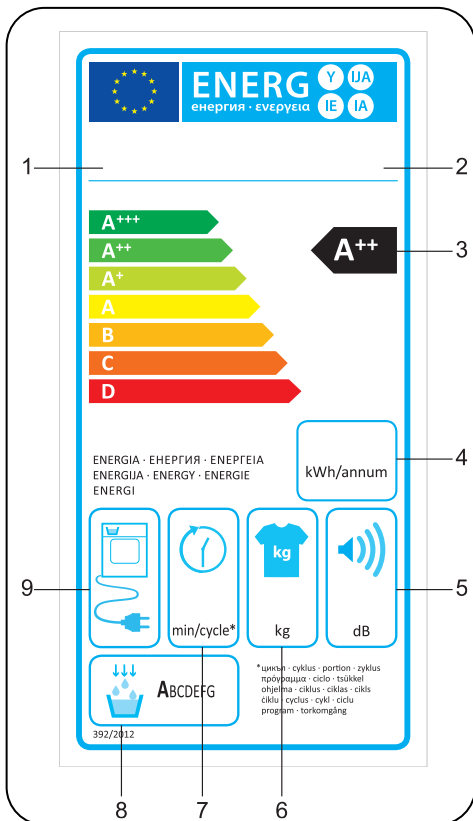

1. Трговска марка
2. Модел
3. Енергетска класа
4. Годишна потрошувачка на енергија
5. Бучава за време на сушењето
6. Капацитет на сува облека
7. Време за циклус за сушење памучна облека подготвена за плакар
8. Класа на ефикасност за кондензација
9. Машинска технологија

11.2. Енергетска ефикасност

- Машината за сушење треба да работи со полн капацитет, но гледајте да не ја преоптоварите.
- Брзината на центрифуга треба да е на највисоко можно ниво додека се пере облеката. Така ќе го намалите времето на сушење и ќе ја намалите потрошувачката на енергија.
- Гледајте да сушите исти видови облека заедно.
- Следете ги препораките во прирачникот за корисници во однос на рачното избирање програма.
- Оставете доволно простор од сите страни на машината за сушење, за да се добие циркулација на воздухот. Не покривајте ги отворите за проветрување на предниот дел од машината.
- Освен ако е потребно, не отворајте ја вратичката за ставање облека во машината додека таа суши. Ако треба да ја отворите, не држете ја отворена подолго време.
- Не ставајте нова (влажна) облека додека веќе сушите друга.
- Влакненцата се откачуваат од облеката и се соединуваат во воздухот, при што ги фаќа филтерот за влакненца. Гледајте филтрите да се исчистени пред секоја употреба.
- За модели со грејна пумпа, гледајте грејачот да е исчистен барем еднаш месечно или по секои 30 користења.
- За време на сушењето, просторијата во којашто машината е поставена мора да биде добро проветрувана.

ИНФОРМАЦИИ ЗА ПРОИЗВОДОТ

Во согласност со регулативата на Европската комисија (EU) бр. 392/2012

Име на добавувач и трговска марка	SHARP
Име на модел	KD-NHH9S7GW2-EE
Измерен капацитет (kg)	9
Тип машина за сушење	пумпа за греење
Класа на енергетска ефикасност ⁽¹⁾	A++
Годишна потрошувачка на енергија (kWh) ⁽²⁾	259
Автоматско и неавтоматско	Автоматско
Потрошувачка на енергија со стандардната програма за памучна облека при целосно полнење (kWh)	2,12
Потрошувачка на енергија со стандардната програма за памучна облека при половично полнење (kWh)	1,19
Потрошувачка на енергија при исклучен режим со стандардната програма памучна облека при целосно полнење P_o (W)	0,5
Потрошувачка на енергија при вклучен режим „left-on“ со стандардната програма памучна облека при целосно полнење P_l (W)	1
Времетраење на режимот „left-on“ (min)	нема информации
Стандардна програма за памучна облека ⁽³⁾	
Време на програма за стандардната програма за памучна облека при целосно полнење, T_{dry} (min)	208
Време на програма за стандардната програма за памучна облека при целосно полнење, $T_{dry1/2}$ (min)	116
Измерено време на програма за стандардната програма за памучна облека при целосно или половично полнење (T_l)	155
Класа на ефикасност на кондензација ⁽⁴⁾	B
Просечна ефикасност на кондензација со стандардната програма за памучна облека при целосно полнење C_{dry}	81%
Просечна ефикасност на кондензација со стандардната програма за памучна облека при половично полнење $C_{dry1/2}$	81%
Измерена ефикасност на кондензација со стандардната програма за памучна облека при целосно и половично полнење C_l	81%
Ниво на бучава при стандардната програма за памучна облека при целосно полнење ⁽⁵⁾	65
Вградено	Број

(1) Скала од A+++ (најголема ефикасност) до D (најмала ефикасност)

(2) Потрошувачка на енергија базирано на 160 циклуси на сушење со стандардната програма за памучна облека и при целосно или половично полнење, како и потрошувачка при режими каде што не е потребна голема моќност. Реалната потрошувачка на енергија од циклус зависи од тоа како се користи уредот.

(3) Програмата „Сушење памучна облека подготвена за плакар“ користена при целосно или половично полнење, претставува стандардната програма за сушење на која се однесуваат информациите на ознаката и одговара за сушење нормално влажна памучна облека, и е најефикасната програма во поглед на потрошувачка во случај на памучна облека







(4) Скала од G (најмала ефикасност) до A (најголема ефикасност)

(5) Измерена просечна вредност - L wA изразено во dB(A) re 1 pW

Faleminderit që zgjodhët këtë produkt.

Ky manual përdorimi përmban informacione të rëndësishme sigurie dhe udhëzime për përdorimin dhe mirëmbajtjen e pajisjes suaj.

Ju lutemi t'i kushtoni kohën e duhur leximit të këtij manuali përdorimi para se të përdorni pajisjen dhe ta ruani këtë libër për t'iu referuar në të ardhmen.

Ikona	Titulli	Përshkrimi
	PARALAJMËRIM	Rrezik lëndimi ose vdekjeje
	RREZIK GODITJEJE ELEKTRIKE	Tension i rrezikshëm
	ZJARR	Rrezik zjarri
	KUJDES	Rrezik lëndimi ose dëmsh materiale
	E RËNDËSISHME/SHËNIM	Informacione për përdorimin e saktë të sistemit
		Lexoni udhëzimet
		Sipërfaqe e nxehtë

PËRMBAJTJA

1. UDHËZIME SIGURIE	5
1.1. Siguria elektrike	5
1.2. Siguria e fëmijëve	6
1.3. Siguria e produktit.....	7
1.4. Përdorimi i duhur	8
1.5. Instalimi sipër një lavatriçeje.....	10
2. INSTALIM	11
2.1. Lidhja me shkarkimin e ujit (me tubin opsional për shkarkimin)	11
2.1.1. Lidhja e tubit të shkarkimit të ujit	11
2.2. Rregullimi i këmbëve	11
2.3. Lidhja elektrike.....	11
2.4. Instalimi poshtë banakut.....	11
3. PËRMBLEDHJE	12
4. PËRGATITJA E RROBAVE	13
4.1. Ndarja e rrobave që duhen tharë.....	13
4.2. Përgatitja e rrobave që duhen tharë	14
4.3. Kapaciteti i ngarkesës	14
5. PËRDORIMI I THARËSES	15
5.1. Paneli i kontrollit	15
5.1.1. Çelësi i zgjedhjes së programit.....	15
5.1.2. Treguesi elektronik dhe funksionet shtesë	15
5.2. Tabela e zgjedhjes së programit dhe konsumit	16
5.2.1. Funksionet ndihmëse	17
5.2.2. Vënia e programit në punë	18
5.2.3. Progresi i programit	19
5.3. Informacion për dritën e kazanit	19
6. PASTRIMI DHE KUJDESI	21
6.1. Pastrimi i filtrit të pushit.....	21
6.2. Zbrazja e depozitës së ujit.....	21
6.3. Pastrimi i shkëmbyesit të nxehtësisë.....	22
6.4. Pastrimi i sensorit të lagështisë	22
6.5. Pastrimi i sipërfaqes së brendshme të derës	23
7. SPECIFIKIME TEKNIKE	24
8. ZGJIDHJA E PROBLEMEVE	25

9. PARALAJMËRIMET AUTOMATIKE PËR DEFEKTE DHE ÇFARË TË BËNI ...	27
10. INFORMACIONE PËR MBROJTJEN MJEDISORE DHE PAKETIMIN	28
10.1. Informacione për paketimin	28
11. PËRSHKRIMI I ETIKETËS SË ENER GjISË DHE KURSIMI I ENER GjISË..	28
11.1. Etiketimi i energjisë	28
11.2. Efikasiteti i energjisë	29

KONSIDERATA KRYESORE

- Kjo pajisje mund të përdoret nga fëmijët e moshës prej 8 vjeç e sipër dhe nga personat me aftësi të kufizuara fizike, ndjesore ose mendore apo mungesë përvoja dhe njohurie nëse janë nën mbikëqyrje ose janë udhëzuar në lidhje me përdorimin e pajisjes në një mënyrë të sigurt dhe i kuptojnë rreziqet që përfshihen. Fëmijët nuk duhet të luajnë me pajisjen. Pastrimi dhe mirëmbajtja nga përdoruesi nuk duhet të bëhet nga fëmijët pa mbikëqyrje.
- Kjo tharëse është bërë vetëm për përdorim familjar dhe të brendshëm. Garancia do të jetë e pavlefshme në rast përdorimi tregtar.
- Përdorëni këtë produkt vetëm për rrobat me etiketën që tregon se janë të përshtatshme për tharje.
- Prodhuesi nuk do të pranojë përgjegjësi për dëmtimet që vijnë nga përdorimi ose transporti i gabuar.
- Mos lini që mbulesat në dysheme të pengojnë hapësirat e ajrimit.
- Instalimin dhe riparimin e pajisjes duhet ta bëjë vetëm agjenti i autorizuar i servisit. Prodhuesi nuk mund të mbajë përgjegjësi për dëmtimet që vijnë nga riparimet e paautorizuara.

⚠ PARALAJMËRIM: Asnjëherë mos spërkatni ujë në tharëse për ta larë! Ka rrezik goditjeje elektrike!

- Lini të paktën 3 cm hapësirë midis mureve anësore dhe të pasme të produktit dhe sipër nëse planifikoni ta vendosni pajisjen poshtë një banaku.
- Nëse është i nevojshëm të bëhet montimi / çmontimi poshtë banakut, ky duhet të bëhet nga një agjent i autorizuar i servisit.
- Para instalimit, kontrolloni produktin për dëmtime që

duken. Asnjëherë mos e instaloni ose vini në punë një produkt të dëmtuar.

- Mbajini kafshët shtëpiake larg nga tharësja.
- Zbutësit e rrobave, ose produktet e ngjashme, duhet të përdoren në përputhje me udhëzimet e prodhuesit.
- Hiqini të gjitha objektet nga xhepat si çakmakët dhe shkrepëset.
- Pajisja nuk duhet të instalohet mbrapa një dore me çelës, dore me shinë ose dore me menteshë në anën e kundërt me atë të tharëses, nëse pengon hapjen plotësisht të derës.

⚠️ PARALAJMËRIM: Mos i bllokoni hapësirat e ajrimit që ndodhen në mbështjellësin e pajisjes ose në strukturën e integruar.

- Para se të kontaktoni ofruesin e shërbimit të autorizuar për instalimin e tharëses, kontrolloni informacionet në manualin e përdorimit për t'u siguruar që instalimi elektrik dhe rubineti i ujit janë të përshtatshme. Nëse jo, kërkojini një elektrikist dhe një hidrauliku të kualifikuar të bëjnë rregullimet e nevojshme.
- Është përgjegjësia e klientit të përgatitë vendin e instalimit të tharëses, si edhe instalimin e energjisë elektrike dhe shkarkimit të ujit. Para instalimit, kontrolloni tharësen për dëmtime. Nëse është dëmtuar, mos e instaloni. Produktet e dëmtuara mund të vënë në rrezik shëndetin tuaj.
- Instalojeni tharësen mbi sipërfaqe të fortë e të sheshtë.
- Vëreni tharësen në punë në një ambient pa pluhur ku ka ajrim të mirë.
- Hapësira midis tharëses dhe dyshemesë **nuk duhet të** reduktohet me objekte të tilla si qilima, dru ose ngjitës.

- **Mos i bllokoni grilat e ajrimit** që gjenden në plintën e tharëses.
- Pajisja nuk duhet të instalohet mbrapa një dere me çelës, një dere me shinë ose një dere me menteshë në anën e kundërt me atë të tharëses, në mënyrë të tillë që bllokon hapjen e plotë të derës së tharëses.
- Pasi të jetë instaluar tharësja, lidhjet duhet të jenë të qëndrueshme. Kur instaloni tharësen, sigurohuni që sipërfaqja e pasme nuk mbështetet mbi asgjë (p.sh. rubinet, prizë).
- Temperatura e punimit të tharëses është +5°C deri +35°C. Nëse punon jashtë kësaj rrezeje temperature, do të ndikohet negativisht performanca e tharëses dhe produkti do të dëmtohet.
- Bëni kujdes kur ngrini produktin pasi është i rëndë. Gjithmonë vishni doreza sigurie.
- Gjithmonë instalojeni produktin pas një muri.
- Sipërfaqja e pasme e produktit duhet të vendoset pas një muri.
- Kur produkti vendoset mbi një sipërfaqe të fortë, përdorni një nivel uji për të kontrolluar nëse është plotësisht i palëvizshëm. Nëse jo, rregulloni këmbët derisa të jetë i palëvizshëm. Përsëritni këtë proces çdo herë që lëvizni produktin.
- Mos e vendosni tharësen mbi kabllin e energjisë

Hedhja e produktit të vjetër

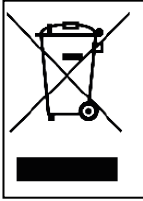

Ky produkt i përmbahet Direktivës EU WEEE (2013/19/EU). Ky produkt mban simbolin e klasifikimit për mbetjet e pajisjeve elektrike dhe elektronike (WEEE).

Ky simbol që gjendet mbi produkt ose në etiketën e informacioneve tregon se produkti nuk duhet të hidhet së bashku me mbeturinat e tjera shtëpiake në fund të jetës së tij. Për të parandaluar dëmtimet e mundshme në mjedis dhe shëndetin e njeriut për shkak të hedhjes së pakontrolluar të mbetjeve, ju lutem mbajeni këtë produkt veç nga llojet e tjera të mbetjeve, dhe për të ndihmuar në ripërdorimin e burimeve të materialeve, sigurohuni që të riciklohet në mënyrë të përgjegjshme. Kontaktoni shitësin ose autoritetet lokale për të marrë informacion mbi mënyrën si dhe ku ta çoni produktin për riciklim që mbron mjedisin. Ky produkt nuk mund të përzihet me mbetjet e tjera tregtare për riciklim.

Deklarata e konformitetit CE

Ne deklarojmë se produktet tona përmbushin Direktivat Evropiane, Vendimet dhe Rregullat e kërkesat e renditura në standardet e referencuara.

1. UDHËZIME SIGURIE

Kjo pjesë përmban udhëzime sigurie që do të ndihmojnë nga rreziku i lëndimeve personale ose dëmtimeve të pronës. Mosndjekja e këtyre udhëzimeve do ta bëjë garancinë të pavlefshme.

1.1. Siguria elektrike

- Pajisja nuk duhet të furnizohet nga një pajisje ndezjeje e jashtme, si për shembull një programator, apo të lidhet me një qark që ndizet dhe fiket rregullisht nga një utilitet.
- Mos e prekni spinën e energjisë me duar të lagura. Gjithmonë tërhiqni spinën për ta shkëputur produktin, përndryshe do të ketë rrezik goditjeje elektrike.
- Lidhni tharësen me një prizë të tokëzuar me siguresë. Lidhja e tokëzuar duhet të bëhet nga një elektrikist i kualifikuar. Kompania jonë nuk mund të mbajë përgjegjësi për dëmtimet/humbjet që vijnë nga përdorimi i tharëses pa lidhje të tokëzuar, siç kërkohet nga rregulloret lokale.
- Tensioni dhe mbrojtja e lejueshme me siguresë janë treguar në etiketën e të dhënave. **(Për etiketën e të dhënave, ju lutem shikoni Përmbledhje)**
- Vlerat e tensionit dhe frekuencës të treguara në etiketën e të dhënave duhet të jenë të barabarta me vlerën e tensionit dhe frekuencës në shtëpinë tuaj.
- Shkëputeni tharësen nga priza kur nuk përdoret për periudhë të gjatë dhe para punëve të instalimit, mirëmbajtjes, pastrimit dhe riparimit, përndryshe tharësja mund të dëmtohet.
- Spina duhet të arrihet me lehtësi gjithmonë pas instalimit.

 Një kordon/spinë e dëmtuar mund të shkaktojë zjarr ose t'ju japë një goditje elektrike. Kur është i dëmtuar, duhet të zëvendësohet. Kjo duhet të bëhet

vetëm nga personeli i kualifikuar.

 Për të shmangur rrezikun e zjarrit ose goditjeve elektrike, mos përdorni kordonë zgjatues, priza të shumëfishta ose adaptorë për të lidhur tharësen me energjinë.

1.2. Siguria e fëmijëve

- Kjo pajisje nuk është bërë për t'u përdorur nga persona (përfshirë fëmijët) me aftësi të kufizuara fizike, ndijore ose mendore, apo me mungesë përvoja dhe njohurie, përveç rasteve kur mbikëqyren ose udhëzohen në lidhje me përdorimin e pajisjes nga një person përgjegjës për sigurinë e tyre.
- Kjo pajisje mund të përdoret nga fëmijët e moshës prej 8 vjeç e sipër dhe nga personat me aftësi të kufizuara fizike, ndjesore ose mendore apo mungesë përvoja dhe njohurie nëse janë nën mbikëqyrje ose janë udhëzuar në lidhje me përdorimin e pajisjes në një mënyrë të sigurt dhe i kuptojnë rreziqet që përfshihen. Fëmijët nuk duhet të luajnë me pajisjen. Pastrimi dhe mirëmbajtja nga përdoruesi nuk duhet të bëhet nga fëmijët pa mbikëqyrje.
- Mos i lini fëmijët pa mbikëqyrje pranë pajisjes.
- Fëmijët mund të kyçen brenda në pajisje duke rrezikuar vdekjen.
- Mos i lini fëmijët të prekin derën prej xhami gjatë punimit. Sipërfaqja bëhet shumë e nxehtë dhe mund të shkaktojë dëmtim në lëkurë.
- Mbajini materialet e paketimit larg nga fëmijët.
- Mund të ndodhë helmim dhe irritim nëse konsumohet detergjent dhe materiale pastrimi ose nëse këto bien në kontakt me lëkurën dhe sytë.
- Mbajini materialet e paketimit larg fëmijëve. Produktet elektrike janë të rrezikshme për fëmijët.

- Mbajini fëmijët larg nga produkti kur është në punë.
- Për të mos lejuar që fëmijët të ndërpresin ciklin e tharëses, mund të përdorni kyçin e fëmijëve për të shmangur çfarëdo ndryshimi në programin që është në punë.
- Mos i lini fëmijët të ulen/hipin sipër ose të hyjnë brenda në produkt.

1.3. Siguria e produktit

 **Për shkak të rrezikut për zjarr, rrobat dhe produktet e mëposhtme nuk duhet të lahen ASNJËHERË në tharëse:**

- Mos thani në tharëse artikujt që nuk janë larë.
- Artikujt që janë ndotur me substanca të tilla si vaj gatimi, aceton, alkool, benzinë, kerosen, pastrues njollash, turpentinë, dyll dhe pastrues dylli duhet të lahen në ujë të nxehtë me një sasi detergjenti ekstra para se të thahen në tharëse.
- Leckat dhe tapetat e pastrimit që kanë mbetje agjentësh pastrimi që marrin flakë ose aceton, gaz, benzinë, pastrues njollash, turpentinë, qiri, dyll, pastrues dylli ose lëndë kimike.
- Rrobat që kanë mbetje spërkatësi flokësh, pastruesi manikyri dhe substanca të ngjashme.
- Rrobat në të cilat janë përdorur substanca kimike industriale për pastrim (si për shembull pastrimi kimik).
- Rrobat që kanë ndonjë lloj shkume, sfungjeri, gome ose pjesë apo aksesore ngjashëm gomës. Këto përfshijnë sfungjerin prej shkume lateksi, kapuçat e dushit, copat kundër ujit, rrobat e bëra me porosi dhe jastëkët prej sfungjeri.
- Artikujt me mbushje dhe artikujt e dëmtuar (jastëkët ose xhaketat). Sfungjeri që del nga këta artikuj mund të marrë flakë gjatë procesit të tharjes.
- Përdorimi i tharëses në ambiente që përmbajnë

pluhur fluori ose qymyri mund të shkaktojë shpërthim.

 **KUJDES:** Të brendshmet që përmbajnë përforcime metali nuk duhen futur në tharëse. Tharësja mund të dëmtohet nëse përforcimet metalike lirohen dhe këputen gjatë tharjes.

 **ZJARR:**R290

Rrezik zjarri dhe dëmtimi!

Ky produkt përmban gaz R290 ekologjik por të djegshëm. Mbajini flakët dhe burimet e zjarrit larg nga produkti.

1.4. Përdorimi i duhur

 **KUJDES:** Asnjëherë mos ndaloni tharësen para se të ketë mbaruar cikli i tharjes përveç nëse janë hequr dhe përhapur të gjitha rrobat në mënyrë që nxehtësia të shpërhapet.

 **KUJDES:** Sigurohuni që kafshët shtëpiake të mos futen në tharëse. Kontrolloni brenda tharëses para se ta përdorni.

 **KUJDES:** Mund të ndodhë nxehtë e tepërt e rrobave brenda tharëses nëse anuloni programin ose në rast të një ndërprerjeje energjie ndërkohë që tharësja është në punë. Ky përqendrim nxehtësie mund të shkaktojë djegie të brendshme prandaj gjithmonë aktivizoni programin Rifresko për të ftohur shpejt ose për të hequr të gjitha rrobat nga tharësja për t'i varur dhe shpërhapur nxehtësinë.

- Përdoreni tharësen vetëm për tharje në shtëpi dhe për të tharë rrobat me etiketën që tregon se janë të përshtatshme për tharje. Të gjitha përdorimet e tjera janë jashtë përdorimit të synuar dhe janë të ndaluara.

- Garancia do të jetë e pavlefshme në rast të çfarëdo përdorimi tregtar.
- Kjo pajisje është bërë për t'u përdorur vetëm brenda shtëpive të banimit dhe duhet të vendoset mbi sipërfaqe të drejtë dhe të palëvizshme.
- Mos e anoni ose mos u ulni mbi derën e tharëses. Tharësja mund të rrëzohet.
- Për të ruajtur një temperaturë që nuk dëmton rrobat (p.sh. për të mos lejuar që rrobat të marrin flakë), pas procesit të ngrohjes fillon një proces ftohjeje. Pas kësaj, programi mbaron. Në fund të programit, gjithmonë hiqini rrobat menjëherë.

 **KUJDES:** Asnjëherë mos e përdorni tharësen pa filtër pushi ose me filtrin e pushit të dëmtuar.

- Filtrat e pushit duhet të pastrohen pas çdo përdorimi siç tregohet në **Pastrimi i filtrit të pushit**.
- Filtrat e pushit duhet të thahen pas larjes me ujë. Filtrat e lagur të pushit mund të shkaktojnë probleme gjatë procesit të tharjes.
- Nuk duhet të lejohet grumbullimi i pushit pranë tharëses (nuk zbatohet për pajisjet që janë me ajrim jashtë ndërtesës)

 **E RËNDËSISHME:** Hapësira midis tharëses dhe dyshemesë nuk duhet të zvogëlohet me objekte të tilla si qilima, dru ose panele, përndryshe nuk mund të garantohet thithja e mjaftueshme e ajrit për pajisjen.

- Mos e instaloni tharësen në dhoma ku ekziston rreziku i ngrirjes. Temperaturat e ngrirjes ndikojnë negativisht në rendimentin e tharjes. Uji i kondensuar që ngrin në pompë dhe në tub mund të shkaktojë dëme.

1.5. Instalimi sipër një lavatriçeje

 **KUJDES:** Mbi tharëse nuk mund të vendoset një lavatriçe. Kushtojini vëmendje paralajmërimeve më

poshtë kur instaloni tharësen mbi lavatriçe.

! **KUJDES:** Tharësja mund të vendoset mbi lavatriçe që kanë të njëjtin kapacitet ose më të lartë.

- Për ta përdorur tharësen mbi lavatriçe, duhet të përdoret një pjesë fiksuese midis dy produkteve. Pjesa fiksuese duhet të lidhet nga një ofruer shërbimi të autorizuar.
- Kur tharësja vendoset mbi lavatriçe, pesha totale e këtyre dy produkteve mund të arrijë thuajse 150 kilogramë (kur janë të mbushura). Vendosini produktet mbi sipërfaqe të fortë që ka kapacitet mbajtës të mjaftueshëm!

Tabela e instalimit të përshtatshëm për lavatriçe dhe tharëse						
Tharëse (Thellësia)	Lavatriçe					
	37 cm	42 cm	53 cm	56 cm	59 cm	85 cm
56 cm	X	X	✓	✓	✓	✓
61 cm	X	X	X	✓	✓	✓

(Për informacione mbi thellësinë, ju lutem shikoni 7. Të dhëna teknike)

Për ta vendosur tharësen mbi lavatriçe, nevojitet një pajisje e veçantë stivimi ekstra. Ju lutem kontaktoni shërbimin për klientin për ta blerë. Udhëzimet e montimit do të jepen së bashku me pajisjen e stivimit.

Deklarata e konformitetit CE

Ne deklarojmë se produktet tona përmbushin Direktivat Evropiane, Vendimet dhe Rregullat e kërkesat e renditura në standardet e referencuara.

2. INSTALIM

2.1. Lidhja me shkarkimin e ujit (me tubin opsional për shkarkimin)

Në produktet me pompë ngrohjeje, në depozitë grumbullohet ujë gjatë procesit të tharjes. Duhet ta zbrazi ujin e akumuluar pas çdo procesi tharjeje. Në vend se të zbrazi rregullisht depozitën e ujit, mund të përdorni gjithashtu tubin e shkarkimit të ujit që është dhënë me produktin për ta shkarkuar ujin direkt jashtë.

2.1.1. Lidhja e tubit të shkarkimit të ujit

1. Tërhiqeni dhe nxirreni jashtë fundin e tubit mbrapa tharëses. Mos përdorni asnjë mjet për ta nxjerrë tubin.
2. Montoni njërën anë të tubit të shkarkimit të ujit, i cili është dhënë me produktin, në vendin nga ku hoqët tubin.
3. Fiksni anën tjetër të tubit të shkarkimit të ujit direkt në daljen e ujit ose lavaman.

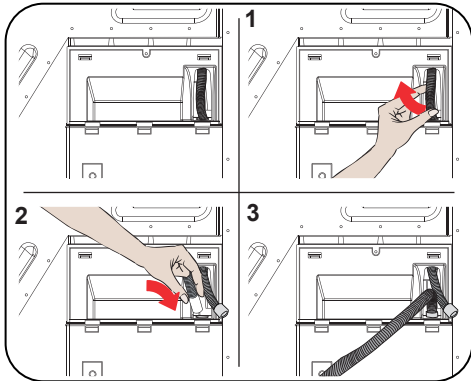

⚠ KUJDES: Tubi duhet të lidhet në mënyrë të tillë që të mos zhvendoset. Nëse tubi del gjatë shkarkimit të ujit, mund të mbytet shtëpia.

🚫 E RËNDËSISHME: Tubi i shkarkimit të ujit duhet të instalohet në një lartësi prej 80 cm maksimum.

🚫 E RËNDËSISHME: Tubi i shkarkimit të ujit nuk duhet të përkulet midis shkarkimit të produktit, të paloset apo të shkelet.

2.2. Rregullimi i këmbëve

- Që tharësja të punojë me më pak zhurmë dhe dridhje, ajo duhet të jetë e palëvizshme dhe e balancuar te këmbët. Rregulloni këmbët për t'u siguruar që produkti është i balancuar.
- Rrotulloni këmbët në të djathtë dhe në të majtë derisa tharësja të jetë e niveluar dhe e palëvizshme.

🚫 E RËNDËSISHME: Asnjëherë mos i hiqni këmbët e rregullueshme.

2.3. Lidhja elektrike

⚠ KUJDES: Ekziston rreziku i zjarrit dhe goditjeve elektrike.

- Tharësja juaj është vendosur në 220-240 V dhe 50 Hz.
- Kablli i energjisë së tharëses është pajisur me një spinë të veçantë. Kjo spinë duhet të lidhet me një prizë me tokëzim të mbrojtur me një siguresë 16 Amper siç tregohet në etiketën e të dhënave. Vlera e rrymës së siguresës për linjën e energjisë ku është lidhur priza duhet të jetë gjithashtu 16 Amper. Konsultohuni me një electricist nëse nuk keni prizë ose siguresë të tillë.
- Kompania jonë nuk mund të mbajë përgjegjësi për dëmtimet që vijnë nga përdorimi pa tokëzim.

🚫 E RËNDËSISHME: Përdorimi i pajisjes me tension të ulët do të shkurtojë jetëgjatësinë e saj dhe do të ulë performancën e pajisjes.

2.4. Instalimi poshtë banakut

- Lini të paktën 3 cm hapësirë midis mureve anësore dhe të pasme të produktit dhe pjesës së poshtme të banakut kur instaloni produktin poshtë një banaku.
- Montimi / çmontimi poshtë banakut nëse është i nevojshëm duhet të bëhet nga një agjent i autorizuar i servisit.

3. PËRMBLEDHJE

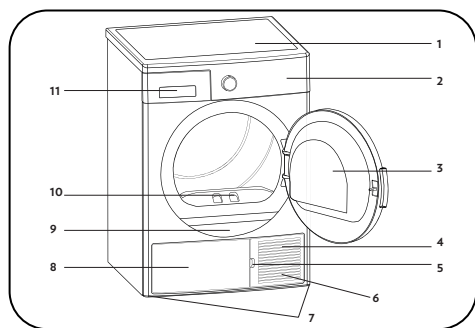

















1. Sirtari i sipërm
2. Paneli i kontrollit
3. Dera e mbushjes
4. Plint
5. Foleja e hapjes së plintës
6. Grilat e ajrimit
7. Këmbëzat e rregullueshme
8. Kapaku i plintës
9. Etiketa e të dhënave
10. Filtri i pushit
11. Kapaku i sirtarit

4. PËRGATITJA E RROBAVE

4.1. Ndarja e rrobave që duhen tharë

Ndiqui udhëzimet në etiketat e rrobave që duhen tharë. Thani vetëm artikujt që kanë shkrimin/simbolin që tregon "mund të thahen në tharëse".

- Mos e vini produktin në punë me sasi dhe lloje rrobash të ndryshme nga ato të treguara në 4.3. Kapaciteti i ngarkesës.

 <p>E përshtatshme për tharje në tharëse</p>	 <p>Nuk ka nevojë për hekurosjë</p>	 <p>Tharje sensitive/delikate</p>	 <p>E papërshtatshme për tharje në tharëse</p>
 <p>Jo tharje</p>	 <p>Jo pastrim kimik</p>	 <p>Në çfarëdo temperature</p>	 <p>Në temperatura të larta</p>
 <p>Në temperatura të mesme</p>	 <p>Në temperatura të ulëta</p>	 <p>Pa nxehtësi</p>	 <p>Tharje në tel</p>
 <p>Përhapje për tharje</p>	 <p>Tharje në tel e njomë</p>	 <p>Përhapje në hije për tharje</p>	 <p>E përshtatshme për pastrim kimik</p>

Mos i thani copat e holla, ato me shumë shtresa ose copat me shtresa të trasha së bashku pasi ato thahen në nivele të ndryshme. Për këtë arsye, thani së bashku rrobat që kanë të njëjtën strukturë dhe lloj materiali. Në këtë mënyrë mund të keni një rezultat tharjeje të njëjtë. Nëse mendoni se rrobat janë ende të njoma, mund të zgjidhni një program me kohë për më shumë tharje.

Ju lutem thajini rrobat e mëdha (si jorganët) dhe sasi të vogla të rrobave veç me qëllim që të mos keni rroba të njoma.

🚫 E RËNDËSISHME: Rrobat delikate, rrobat e qëndisura, rrobat prej leshi/mëndafshi, rrobat prej cope delikate dhe të shtrenjtë, rrobat që nuk depërtojnë ajrin dhe perdet nuk janë të përshtatshme për tharje në tharëse.

4.2. Përgatitja e rrobave që duhen tharë

🔥 Rrezik shpërthimi dhe zjarri!

Hiqini të gjitha objektet nga xhepat si çakmakët dhe shkrepëset.

⚠️ KUJDES: Kazani i tharëses dhe rrobat mund të dëmtohen.

- Rrobat mund të ngatërrohen gjatë procesit të larjes. Ndajini nga njëra tjetra para se t'i vendosni në tharëse.
- Hiqini të gjitha objektet nga xhepat dhe aplikoni të mëposhtmet:
- Lidhini rripat prej cope, rripat e apronit, etj. me njëra tjetrën ose përdorni një çantë rrobash.
- Mbyllni zinxhirët, kopsat dhe kapëset, mbyllini kopsat e mbulesave.
- Për të arritur rezultate më të mira tharjeje, ndajini rrobat sipas llojit të copës dhe programit të tharjes.
- Hiqini kapëset dhe pjesët e ngjashme metalike nga rrobat.
- Gjërat e leshta si bluzat dhe rrobat me thurje **zakonisht tkurren me tharjen e parë**. Përdorni një program që i mbron.
- **Mos i thani tepër rrobat sintetike. Kjo do të bëjë që të rudhosen.**
- Kur lani rrobat që më pas duhen tharë, rregulloni sasinë e zbutësit sipas të dhënave nga prodhuesi i lavatriçes.

4.3. Kapaciteti i ngarkesës

Ndiqui udhëzimet në "Tabela e zgjedhjes së programit dhe konsumit". **(Shikoni: 5.2 Tabela e zgjedhjes së programit dhe konsumit)**. Mos e ngarkoni produktin me më shumë rroba sesa vlerat e kapacitetit të treguara në tabelë.



🚫 E RËNDËSISHME: Rekomandohet të mos e ngarkoni tharësen me më shumë rroba se sasia e treguar në figurë. Kur ngarkohet tepër, performanca e tharëses do të bjerë dhe tharësja e rrobat mund të dëmtohen.

Rrobat	Pesha e ngarkesës thatë (gr)
Mbulesë krevati (dopio)	725
Këllëf jastëku	240
Peshqir dushi	700
Peshqir duarsh	225
Këmishë	190
Këmishë pambuku	200
Xhins	650
Copë - Pantallona gabardinë	400
Bluzë	120

5. PËRDORIMI I THARËSES

5.1. Paneli i kontrollit

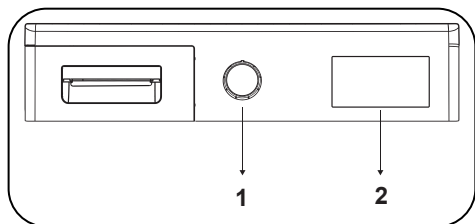

1. Çelësi i zgjedhjes së programit
2. Treguesi elektronik dhe funksionet shitesë

5.1.1. Çelësi i zgjedhjes së programit

Përdorni çelësin e zgjedhjes së programit për të zgjedhur programin e dëshiruar të tharjes

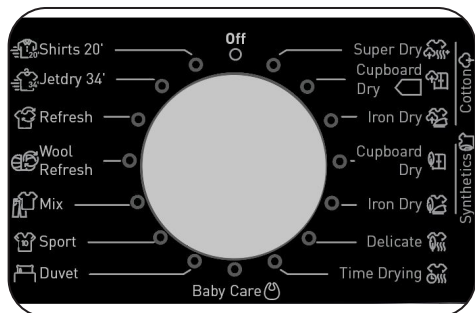

5.1.2. Treguesi elektronik dhe funksionet shitesë

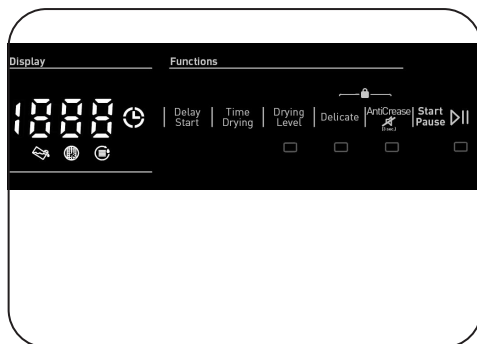

Simbolet e ekranit:

Treguesi i paralajmërimit për depozitën e ujit	
Treguesi i paralajmërimit për pastrimin e filtrit të pushit	
Tregues paralajmërues për pastrimin e radiatorit	

5.2. Tabela e zgjedhjes së programit dhe konsumit

Shtypni butonin Start/Pauzë për të nisur programin. Drita LED Start/Pauzë tregon se programi ka filluar dhe drita LED e tharjes do të ndizet.

Programi	Ngarkesa (kg)	Larje pajisje centrifugë	Sasia e përafërt e lagështisë së mbetur	Kohëzgjatja (minuta)
Tharje ekstra pambuku	9	1000	60%	215
Tharje pambuku për dollap	9	1000	60%	208
Tharje pambuku për hekurosje	9	1000	60%	165
Tharje sintetikesh për dollap	4,5	800	40%	85
Tharje sintetikesh për hekurosje	4,5	800	40%	66
Delikate	2	600	50%	55
Tharje me kohë	-	-	-	-
Kujdes për bebet	3	1000	60%	78
Jorgan	2,5	800	60%	140
Sportive	4	800	40%	108
Miks	4	1000	60%	112
Rifreskim i të leshtave	-	-	-	5
Rifreskim	-	-	-	10
Ekspres 34'	1	1200	50%	34
Këmisha 20'	0.5	1200	50%	20

Vlerat e konsumit të energjisë				
Programi	Ngarkesa (kg)	Larje pajisje centrifugë	Sasia e përafërt e lagështisë së mbetur	Vlerat e konsumit të energjisë (kWh)
Tharje pambuku për dollap	9	1000	60%	2,12
Tharje pambuku për hekurosje	9	1000	60%	1,86
Tharje sintetikesh për dollap	4,5	800	40%	0,98
Konsumi i energjisë në "gjendje të fikur" P_o (W)				0.5
Konsumi i energjisë në "gjendje të ndezur" P_L (W)				1.0

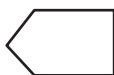

Programi Tharje pambuku për dollap është programi standard i tharjes që mund të vihet në punë me ngarkesë të plotë ose përgjysmë dhe për të cilin janë dhënë informacione në etiketë dhe faturën e produktit. Ky program është programi më efikas për të tharë rrobat e njoma prej pambuku.

*Programi i standardit për etiketimin e energjisë (EN 61121:2013)

Të gjitha vlerat në tabelë janë përcaktuar sipas standardit EN 61121:2013. Vlerat e konsumit mund të ndryshojnë nga vlerat në tabelë në varësi të llojit të copës, shpejtësisë së centrifugës, kushteve të mjedisit dhe vlerave të tensionit.

5.2.1. Funkcionet ndihmëse

Më poshtë është tabela që përmbledh opsionet që mund të zgjidhen në programe.

Opsioni	Përshkrimi
Delikate	Rrobat delikate thahen në kohë më të gjatë me temperaturë të ulët
Niveli i tharjes	Niveli i lagështisë së marrë pasi tharja mund të rritet me 3 nivele. Në këtë mënyrë mund të zgjidhet niveli i kërkuar i tharjes. Nivelet që mund të zgjidhen përveç konfigurimit standard: 1, 2, 3. Pas zgjedhjes, drita LED e nivelit përkatës të tharjes do të ndizet.
Anti-rrudha	Nëse zgjidhni opsionin "Anti-rrudha" dhe nuk e hapni derën e tharësës në fund të programit, faza 1-orëshe e anti-rrudhave do të zgjatë 2 orë. Pasi të keni zgjedhur opsionin Anti-rrudha, do të dëgjoni një sinjal. Mund të shtypni të njëjtin buton përsëri për të anuluar opsionin. Nëse hapni derën ose shtypni butonin Start/Pauzë ndërkohë që hapi i anti-rrudhave është në punë, ky hap do të anulohet.
Fillim i vonuar	Mund ta vononi kohën e fillimit të programit duke zgjedhur opsionin 1 orë deri në 23 orë. Mund të aktivizoni kohën e dëshiruar të vonësës duke shtypur butonin Start/Pauzë. Kur koha mbaron, programi i zgjedhur do të fillojë automatikisht. Gjatë shtyrjes së kohës, mund të aktivizohen/çaktivizohen opsionet e pajtueshme me programin. Shtypja për kohë të gjatë e butonit Fillim i vonuar ndryshon vazhdimisht shtyrjen e kohës.
Anulim i sinjalit	Tharësja lëshon një sinjal kur rrotullohet çelësi i zgjedhjes së programit, kur shtypen butonat dhe në fund të programit. Për të anuluar paralajmërimet, shtypni dhe mbani shtypur butonin "Anti-rrudha" për 3 sekonda. Kur shtypni butonin, do të dëgjoni një sinjal që tregon se opsioni është anuluar.
Tharje me kohë	Kur rrotullohet çelësi në programin Tharje me kohë, opsioni mund të zgjidhet duke shtypur butonin e opsionit Tharje me kohë dhe programi fillon pas shtypjes së butonit Start/Pauzë. Shtypja për kohë të gjatë e butonit Tharje me kohë ndryshon vazhdimisht kohën.
Kyçi i fëmijëve	Ka një opsion kyçjeje për fëmijët për të shmangur ndryshime të programit, kur shtypen butonat gjatë programit. Për të aktivizuar kyçin e fëmijëve, shtypni dhe mbani shtypur "Delikate" dhe "Anti-rrudha" njëkohësisht për 3 sekonda. Kur kyçi për fëmijët është aktive, të gjithë butonat do të jenë të çaktivizuar. Kyçi për fëmijët do të çaktivizohet automatikisht në fund të programit. Kur aktivizoni/çaktivizoni kyçjen për fëmijët, "CL" do të shfaqet në ekran për 2 sekonda dhe më pas do të fiket; dhe do të dëgjohet një sinjal paralajmërues. Paralajmërim: kur produkti është në punë ose kyçja për fëmijët është aktive, nëse rrotulloni çelësin e zgjedhjes së programit, do të dëgjoni një sinjal paralajmërues dhe "CL" do të shfaqet në ekran për 2 sekonda e më pas fiket. Edhe nëse e vendosni çelësin e programit në një program tjetër, programi i mëparshëm do të vazhdojë të punojë. Për të zgjedhur një program të ri, duhet të çaktivizoni kyçjen për fëmijët e më pas të vendosni çelësin e zgjedhjes së programit në pozicionin "Off". Pastaj mund të zgjidhni dhe të filloni programin e dëshiruar.

5.2.2. Vënia e programit në punë

Drita LED Start/Pauzë do të pulsojë gjatë zgjedhjes së programit. Shtypni butonin Start/Pauzë për të filluar programin. Drita LED Start/Pauzë që tregon se programi ka filluar dhe drita LED e tharjes do të ndizen.

Programi	Përshkrimi
Tharje ekstra pambuku	Ky program than rroba të trasha dhe me shumë shtresa të tilla si peshqirët prej pambuku, mbulesat e krevatit, këllëfët e jastëkëve, peshqirët e dushit, në temperaturë të lartë për t'ju lejuar t'i vendosni në dollap.
Tharje pambuku për dollap	Ky program than pizhamet prej pambuku, të brendshmet, mbulesat e tavolinave, etj. për t'ju lejuar t'i vendosni në dollap.
Tharje pambuku për hekurosje	Ky program than rrobat prej pambuku për t'i përgatitur për hekurosje. Rrobat e nxjerra nga pajisja do të jenë pak të njoma.
Tharje sintetikes për dollap	Ky program than pizhamet prej pambuku, të brendshmet, mbulesat e tavolinave, etj. për t'ju lejuar t'i vendosni në dollap.
Tharje sintetikes për hekurosje	Ky program than rrobat sintetike të tilla si këmishët, bluzat, pulovrat në temperaturë të ulët krahasuar me programin e të pambuktave për t'i përgatitur për hekurosje. Rrobat e nxjerra nga pajisja do të jenë pak të njoma.
Delikate	Ky program than rrobat e holla si këmishët, bluzat dhe copat prej mëndafshi në temperaturë të ulët për t'i bërë gati për t'u veshur.
Tharje me kohë	Për të arritur nivelin e kërkuar të tharjes në temperaturë të ulët, mund të përdorni programet e tharjes me kohë nga 20 min deri në 200 min. Pavarësisht nga niveli i tharjes, programi ndalon në kohën e dëshiruar.
Kujdes për bebet	Ky program than rrobat delikate të foshnjave në temperaturë të ulët për t'i bërë gati për t'u veshur.
Jorgan	Ky program përdoret për të tharë jorgan.
Sportive	Programi Sportive përdoret për rrobat sintetike sportive si pantallonat e shkurtra, bluzat në temperaturë të ulët.
Miks	Ky program than rrobat me përzierje pambuk-sintetike që nuk çngjyrosen për t'i bërë gati për t'u veshur.
Rifreskim i të leshtave	Rifreskimi i të leshtave ndihmon në heqjen e ujit të tepërt nga rrobat e leshta pas larjes duke aplikuar temperaturë të ulët dhe lëvizje të lehta të kazanit.
Rifreskim	Ky hap ofron ventilim për 10-120 minuta kur e zgjedhim opsionin për tharje me paracaktim, duke mos lëshuar ajrin e nxehtë që të eliminohen aromat e këqija.
Ekspres 34'	1 kg bluza pambuku të rrotulluara me shejtësi të lartë në lavatriçe thahen për 34 minuta.
Këmisha 20'	2 deri në 3 bluza janë gati për t'u hekurosuar për 20 minuta.

E RËNDËSISHME: Mos e hapni derën ndërkohë që programi është në punë. Nëse ju duhet të hapni derën, mos e mbani të hapur për kohë të gjatë.

5.2.3. Progresi i programit

Gjatë programit

Nëse hapni derën kur programi është në punë, produkti do të kalojë në modalitetin e pritjes. Pasi të mbyllet dera, shtypni butonin Nis/Pauzë për të vazhduar programin.

Mos e hapni derën e mbushjes kur programi është në punë. Nëse ju duhet të hapni derën, mos e mbani të hapur për një kohë të gjatë.

Fundi i programit

Pasi programi ka mbaruar, dritat LED paralajmëruese për Start/Pauzë, nivelin e depozitës së ujit, pastrimin e filtrit dhe pastrimin e kondensatorit do të ndizen. Përveç kësaj, do të bjerë një sinjal në fund të programit. Mund t'i hiqni rrobat për ta bërë pajisjen gati për ngarkesë të re

 **E RËNDËSISHME:** Pastroni filtrin e pushit pas çdo programi. Zbrazeni depozitën e ujit pas çdo programi.

 **E RËNDËSISHME:** Nëse nuk i nxirrni rrobat pasi ka mbaruar programi, do të aktivizohet automatikisht faza 1-orëshe Anti-rudha. Ky program rrotullon kazanin në intervale të rregullta për të parandaluar rudhat.

5.3. Informacion për dritën e kazanit

- Ky produkt ka dritë LED për kazanin. Drita ndizet automatikisht kur hapni derën. Dhe mbyllet vetë pas njëfarë kohe.
- Nuk është opsion të cilin përdoruesi mund ta ndryshojë për ta hapur ose mbyllur.
- Ju lutem mos u mundoni ta ndërroni apo modifikoni dritën LED.

PROGRAMET	OPSIONET						
	Tharje me kohë	Vonesa Fillon	Fund i ciklit, Anulim i sinjalit	Kyçi i fëmijëve	Niveli i tharjes	Anti-rrudha	Delikate
Tharje ekstra pambuku	X	✓	✓	✓	✓	✓	✓
Tharje pambuku për dollap	X	✓	✓	✓	✓	✓	✓
Tharje pambuku për hekurosje	X	✓	✓	✓	✓	✓	✓
Tharje sintetikesh për dollap	X	✓	✓	✓	✓	✓	✓
Tharje sintetikesh për hekurosje	X	✓	✓	✓	✓	✓	✓
Delikate	X	✓	✓	✓	X	✓	✓ (default)
Tharje me kohë	✓	✓	✓	✓	X	✓	X
Kujdes për bebet	X	✓	✓	✓	✓	✓	✓
Jorgan	X	✓	✓	✓	X	✓	✓
Sportive	X	✓	✓	✓	✓	✓	✓
Miks	X	✓	✓	✓	✓	✓	✓
Rifreskim i të lehtëve	X	✓	✓	✓	X	✓	X
Rifreskim	X	✓	✓	✓	X	✓	X
Ekspres 34'	X	✓	✓	✓	X	✓	X
Këmisha 20'	X	✓	✓	✓	X	✓	X
X	Nuk mund të zgjidhet						
✓	Mund të zgjidhet						

6. PASTRIMI DHE KUJDESI

ⓘ E RËNDËSISHME: Mos përdorni lëndë kimike industriale për të pastruar tharësen. Mos e përdorni një tharëse që është pastruar me lëndë kimike industriale.

6.1. Pastrimi i filtrit të pushit

ⓘ E RËNDËSISHME: MOS HARRONI TË PASTRONI FILTRIN E PUSHIT PAS ÇDO PËRDORIMI.

Për të pastruar filtrin e pushit:

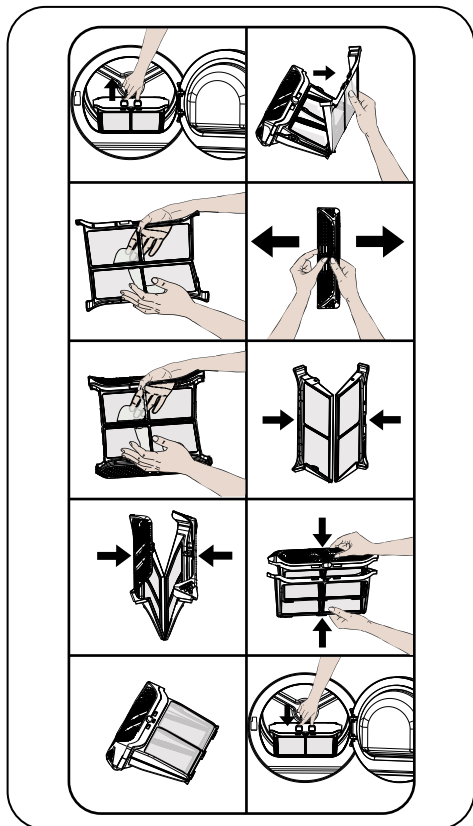

1. Hapni derën e mbushjes.
2. Tërhiqeni filtrin e pushit për ta nxjerrë atë.
3. Hapni filtrin e jashtëm
4. Pastroni filtrin e jashtëm me duar ose duke përdorur një leckë të butë.
5. Hapni filtrin e brendshëm
6. Pastroni filtrin e brendshëm me duar ose

duke përdorur një leckë të butë.

7. Mbyllni filtrat dhe përshtatni grepat
8. Vendosni filtrin e brendshëm brenda filtrit të jashtëm
9. Vendoseni përsëri filtrin e pushit.

Pasi tharësja të jetë përdorur për një periudhë kohe të caktuar, nëse hasni një shtresë që shkakton pengesë në sipërfaqen e filtrit, lajeni filtrin me ujë të ngrohtë për ta pastruar shtresën. Thajeni filtrin komplet para se ta instaloni përsëri.

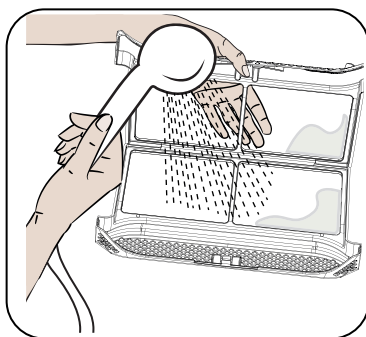

6.2. Zbrazja e depozitës së ujit

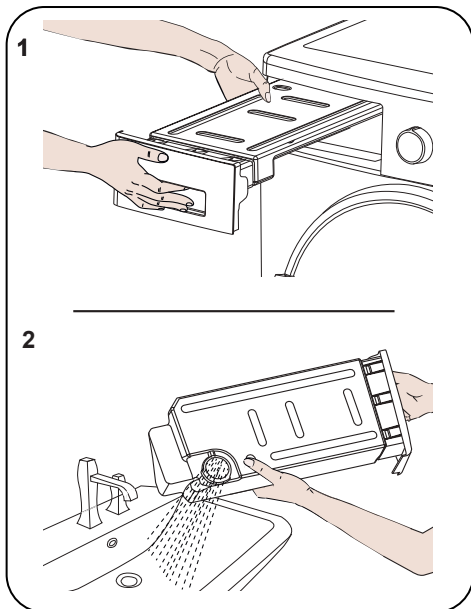

1. Tërhiqeni kapakun e sirtarit dhe nxirreni depozitën me kujdes.
2. Zbrazeni ujin e depozitës.

3. Nëse ka push të grumbulluar në kapakun e shkarkimit në depozitë, lajeni me ujë.

4. Vendoseni përsëri depozitën e ujit.

🚫 E RËNDËSISHME: Asnjëherë mos e nxirrni depozitën e ujit kur programi është në punë. Uji i kondensuar në depozitën e ujit nuk është i përshtatshëm për t'u pirë.

🚫 E RËNDËSISHME: MOS HARRONI TË ZBRAZNI DEPOZITËN E UJIT PAS ÇDO PËRDORIMI.

6.3. Pastrimi i shkëmbyesit të nxehtësisë

🚫 E RËNDËSISHME: Pastroni shkëmbyesin e nxehtësisë kur shikoni paralajmërimin "Pastrim i shkëmbyesit të nxehtësisë".

🚫 E RËNDËSISHME: EDHE NËSE "DRITA LED PARALAJMËRUESE PËR PASTRIMIN E SHKËMBYESIT TË NXEHTËSISË" NUK ËSHTË E NDEZUR: PASTRONI SHKËMBYESIN E NXEHTËSISË PAS ÇDO 30 PROCESESH THARJEJE OSE NJË HERË NË MUAJ.

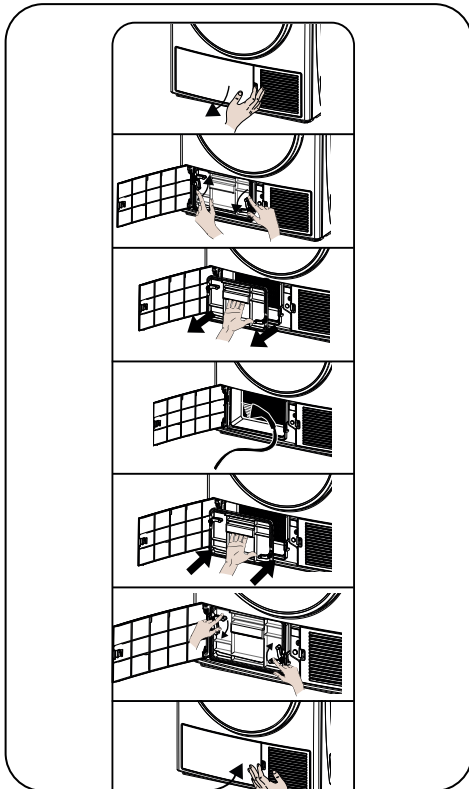

Nëse procesi i tharjes ka përfunduar, hapni derën e ngarkimit dhe prisni që të ftohet.

1. Hapni kapakun siç tregohet në figurë.
2. Hapni kapakun e radiatorit duke e rrotulluar në drejtimin e treguar me shigjeta.
3. Hiqeni kapakun e radiatorit siç tregohet në figurë.
4. Pastrni sipërfaqen përpara të radiatorit siç tregohet në figurë.
5. Vendoseni kapakun e radiatorit siç tregohet në figurë.
6. Mbylleni kapakun e radiatorit duke e rrotulluar në drejtimin e treguar me shigjeta.
7. Mbylleni kapakun siç tregohet në figurë.

⚠️ PARALAJMËRIM: MOS E PASTRONI ME DUAR TË ZHVESHURA PASI FLETËT E RADIATORIT JANË TË MPREHTA. ATO MUND T'JU VRASIN DUART.

6.4. Pastrimi i sensorit të lagështisë

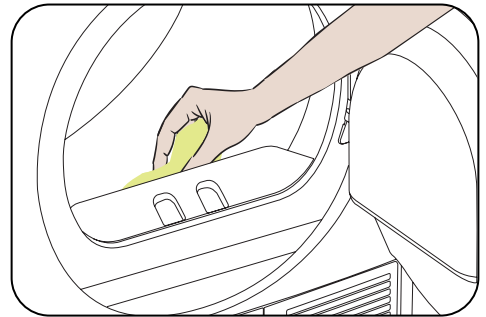

Brenda pajisjes ka sensorë lagështie që dallojnë nëse rrobat janë të thata apo jo.

Për të pastruar sensorët:

1. Hapni derën e mbushjes së pajisjes.
2. Nëse pajisja është ende e nxehtë për shkak të procesit të tharjes, prisni që të ftohet.
3. Duke përdorur një leckë të njomur me uthull, fshini sipërfaqet metalike të sensorit dhe thajini.

🚫 E RËNDËSISHME: PASTRONI SIPËRFAQET METALIKE TË SENSORIT 4 HERË NË VIT.

⚠ E RËNDËSISHME: Mos përdorni mjete metalike për të pastruar sipërfaqet metalike të sensorit.

⚠ PARALAJMËRIM: Për shkak të rrezikut të zjarrit dhe shpërthimit, mos përdorni agjentë hollues, agjentë pastrimi ose produkte të ngjashme kur pastroni sensorët.

6.5. Pastrimi i sipërfaqes së brendshme të derës

⚠ E RËNDËSISHME: MOS HARRONI TË PASTRONI SIPËRFAQEN E BRENDSHME TË DERËS PAS ÇDO PROCESI THARJEJE.

Hapni derën e tharëses dhe pastroni të gjitha sipërfaqet e brendshme dhe garnicionin me një leckë të butë e të njomë.

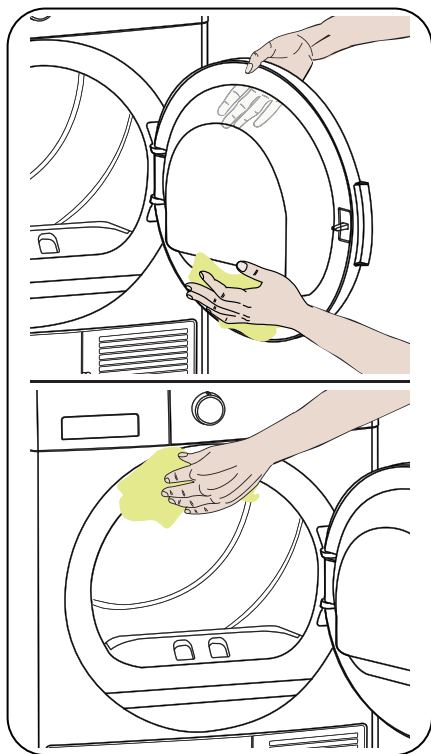



7. SPECIFIKIME TEKNIKE

Marka	SHARP
Emri i modelit	KD-NHH9S7GW2-EE
Lartësia	Min: 845 mm / Max: 855 mm*
Gjerësia	596 mm
Thellësia	609 mm
Kapaciteti (maks.)	9 kg**
Pesha neto (me derë plastike)	45,4 kg
Pesha neto (me derë xhami)	47,8 kg
Tensioni	220-240 V
Fuqia	1000 W

*Lartësia min.: Lartësia pa përdorur këmbëzat e rregullueshme. Lartësia maks.: Lartësia me këmbët e rregullueshme të zgjatura deri në fund.

**Pesha e rrobave të thata para larjes.

 **E RËNDËSISHME:** Për të përmirësuar cilësinë e tharëses, të dhënat teknike mund të ndryshojnë pa njoftim paraprak.

 **E RËNDËSISHME:** Vlerat e deklaruara janë marrë në ambient laboratorik sipas standardeve përkatëse. Këto vlera mund të ndryshojnë në varësi të kushteve të ambientit dhe përdorimit të tharëses.

 **KUJDES:**

1. Për arsye sigurie, ligji detyron që pajisja të përdoret në një dhomë prej të pakën 1 m³ për çdo 8 g gaz ftohës. Për 150 g propan, përmasat minimale të lejuara të dhomës janë 18.75 m³.

2. Ftohësi: Rrezik zjarri/rrezik helmimi/rrezik dëmsh materiale dhe dëmtimi të pajisjes. Pajisja përmban gaz ftohës i cili, megjithëse ekologjik, është gaz R290 i djegshëm. Nëse nuk hidhet, mund të shkaktojë zjarr ose helmim. Hidheni pajisjen si duhet dhe mos dëmtoni tubat në qarkun e ftohjes.

- Lloji i lëndës ftohëse: R290
- Sasia e gazit: 150 g
- ODP (Potenciali i shterimit të ozonit): 0
- GWP (Potenciali i ngrohjes globale): 3

1. Rrezik shpërthimi ose zjarri. Hiqni çakmakët dhe shkrepëset nga xhepat.

2. Mos e vendosni tharësen pranë flakëve të ndezura dhe burimeve të ndezjes.

8. ZGJIDHJA E PROBLEMEVE

Tharësja juaj është e pajisur me sisteme që bëjnë vazhdimisht kontrolle gjatë procesit të tharjes për të marrë masat e nevojshme dhe për t'ju paralajmëruar në rast të çfarëdo defekti.

⚠️ PARALAJMËRIM: Nëse problemi vazhdon edhe nëse keni zbatuar hapat që gjenden në këtë pjesë, ju lutem kontaktoni shitësin ose ofruesin e shërbimit të autorizuar. Asnjëherë mos u mundoni ta riparoni një produkt që nuk funksionon.

PROBLEMI	ARSYEJA	ZGJIDHJA
Procesi i tharjes zgjat shumë.	Sipërfaqja e filtrit të pushit mund të jetë bllokuar.	Lajeni filtrin me ujë të ngrohtë.
	Radiatori mund të jetë i bllokuar.	Pastroni shkëmbyesin e nxehtësisë.
	Grilat e ajrimit përpara pajisjes mund të jenë të mbyllura.	Hapni dyert/dritaret për të mos lejuar që temperatura e dhomës të rritet tepër.
	Mund të ketë një shtresë kripërash në sensorin e lagështisë.	Pastroni sensorin e lagështisë.
	Tharësja mund të jetë mbingarkuar me rroba.	Mos e mbingarkoni tharësen.
	Rrobat mund të mos jenë shtrydhur mjaftueshëm.	Zgjidhni një shpejtësi më të lartë centrifuge në lavatriçe.
Rrobat dalin të njoma në fund të procesit të tharjes.	⚠️ Rrobat që dalin të nxehta në fund të procesit të tharjes zakonisht ndihen më të njoma.	
	Programi i përdorur mund të mos jetë i përshtatshëm për llojin e robave.	Kontrolloni etiketat e kujdesit në rroba, zgjidhni një program të përshtatshëm për llojin e robave dhe përdorni programet me kohë.
	Sipërfaqja e filtrit të pushit mund të jetë bllokuar.	Lajeni filtrin me ujë të ngrohtë.
	Radiatori mund të jetë i bllokuar.	Pastroni shkëmbyesin e nxehtësisë.
	Tharësja mund të jetë mbingarkuar me rroba.	Mos e mbingarkoni tharësen.
	Rrobat mund të mos jenë shtrydhur mjaftueshëm.	Zgjidhni një shpejtësi më të lartë centrifuge në lavatriçe.
Tharësja nuk vihet në punë ose programi nuk fillon. Tharësja nuk aktivizohet kur rregullohet.	Tharësja mund të mos jetë e lidhur në prizë.	Sigurohuni që spina është e futur në prizë.
	Dera mund të jetë e hapur.	Sigurohuni që dera është e mbyllur mirë.
	Mund të mos keni vendosur një program ose mund të mos keni shtypur butonin Start/Pauzë.	Sigurohuni që është vendosur programi dhe tharësja nuk është në gjendjen në pritje (Pauzë).
	Kyç i fëmijëve mund të jetë aktiv.	Çaktivizoni kyçin e fëmijëve.
Programi është ndërprerë pa asnjë arsye.	Dera e mbushjes mund të mos jetë mbyllur mirë.	Sigurohuni që dera është e mbyllur mirë.
	Mund të ketë një ndërprerje energjie.	Shtypni butonin Start/Pauzë për të nisur programin.
	Depozita e ujit mund të jetë plot.	Zbrazeni depozitën e ujit.

PROBLEMI	ARSYEJA	ZGJIDHJA
Rrobat janë tkurrur, ngjitur ose prishur.	Programi i përdorur mund të mos jetë i përshtatshëm për llojin e rrobave.	Kontrolloni etiketat e kujdesit në rroba, zgjidhni një program të përshtatshëm sipas llojit të rrobave.
Rrjedh ujë nga dera.	Mund të ketë push të grumbulluar në sipërfaqet e brendshme të derës dhe në sipërfaqet e guarnicionit të derës.	Pastroni sipërfaqet e brendshme të derës dhe sipërfaqet e guarnicionit të derës.
Dera hapet vetë.	Dera e mbushjes mund të mos jetë mbyllur mirë.	Shtyjeni derën derisa të dëgjoni tingullin e mbylljes.
Simboli paralajmërues për depozitën e ujit është i ndezur/pulson.	Depozita e ujit mund të jetë plot.	Zbrazeni depozitën e ujit.
	Tubi i shkarkimit të ujit mund të jetë përthyer.	Nëse produkti lidhet direkt me shkarkimin e ujit, kontrolloni tubin e shkarkimit të ujit.
Simboli paralajmërues për pastrimin e filtrit është i ndezur.	Filtri i pushit mund të jetë pis.	Pastroni filtrin.
	Mbajtësja e filtrit mund të jetë bllokuar nga pushi.	Pastroni mbajtësen e filtrit.
	Mund të ketë një shtresë që shkakton pengesë në sipërfaqen e filtrit të pushit.	Lajeni filtrin me ujë të ngrohtë.
Treguesi i paralajmërimit për pastrimin e shkëmbyesit të nxehtësisë.	Shkëmbyesi i nxehtësisë mund të jetë i papastër.	Pastroni shkëmbyesin e nxehtësisë.
Simboli paralajmërues për pastrimin e filtrit dhe shkëmbyesit të nxehtësisë është duke lëshuar sinjal.	Mbajtësja e filtrit mund të jetë bllokuar nga pushi.	Pastroni mbajtësen e filtrit.
	Mund të ketë një shtresë që shkakton pengesë në sipërfaqen e filtrit të pushit.	Lajeni filtrin me ujë të ngrohtë.
	Shkëmbyesi i nxehtësisë mund të jetë i bllokuar.	Pastroni shkëmbyesin e nxehtësisë.
*Programi nuk mund të lëshohet dhe LED paralajmërues i filtrit është duke lëshuar sinjal.	Filtri ndoshta nuk është montuar.	Montoni filtrin.
	Drita LED paralajmëruese e filtrit lëshon sinjal edhe pse filtri është i montuar.	Kontakti furnizuesin për mirëmbajtje teknike.

9. PARALAJMËRIMET AUTOMATIKE PËR DEFEKTE DHE ÇFARË TË BËNI

Tharësja juaj është e pajisur me një sistem të brendshëm për dallimin e defekteve, të cilat tregohen me një kombinim të dritave pulsuese të punës. Kodet më të zakonshme të defekteve jepen më poshtë.

KODI I GABIMIT	ZGJIDHJA
E00	Kontaktoni agjentin e qendrës së autorizuar më të afërt.
E03 / 	Zbrazni depozitën e ujit. Nëse problemi vazhdon, kontaktoni agjentin e qendrës së autorizuar më të afërt.
E04	Kontaktoni agjentin e qendrës së autorizuar më të afërt.
E05	Kontaktoni agjentin e qendrës së autorizuar më të afërt.
E06	Kontaktoni agjentin e qendrës së autorizuar më të afërt.
E07	Kontaktoni agjentin e qendrës së autorizuar më të afërt.
E08	Mund të ketë luhatje tensioni të rrymës. Prisni derisa tensioni të jetë i përshtatshëm për rrezin e punimit.

10. INFORMACIONE PËR MBROJTJEN MJEDISORE DHE PAKETIMIN

10.1. Informacione për paketimin

Paketimi i këtij produkti është bërë prej materialesh të riciklueshme. Mos e hidhni paketimin, mbetjet së bashku me mbetjet shtëpiake ose të tjera. Por çojeni në pikën e grumbullimit të paketimeve të përcaktuar nga autoriteti lokal.

11. PËRSHKRIMI I ETIKETËS SË ENERGJISË DHE KURSIMI I ENERGJISË

11.1. Etiketimi i energjisë

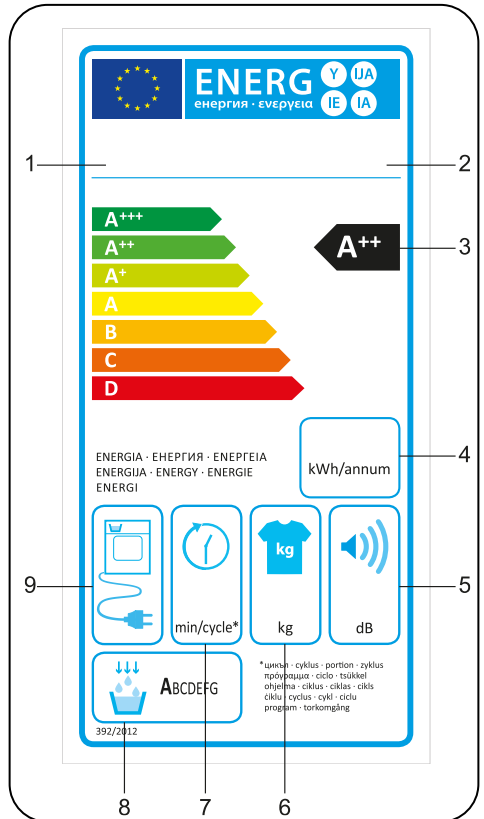

1. Marka tregtare
2. Modeli
3. Klasi i energjisë
4. Konsumi vjetor i energjisë
5. Zhurma gjatë tharjes
6. Kapaciteti i robave të thata
7. Koha e ciklit Tharje pambuku për dollap
8. Klasi i efikasitetit të kondensimit
9. Teknologjia e pajisjes

11.2. Efikasiteti i energjisë

- Duhet ta vini tharësen në punë në kapacitet të plotë, por sigurohuni që të mos ngarkohet tepër.
- Kur lahen rrobat, shpejtësia e centrifugës duhet të jetë në nivelin më të lartë të mundshëm. Kjo do të shkurtojë kohën e tharjes dhe do të pakësojë konsumin e energjisë.
- Sigurohuni që të njëjtat lloje rrobash të thahen së bashku.
- Ju lutem ndiqni rekomandimet në manualin e përdorimit për zgjedhjen e programit.
- Për qarkullimin e ajrit, lini hapësirë të mjaftueshme përpara dhe anash tharëses. Mos i mbulonit grilat në pjesën e përparme të pajisjes.
- Përveç nëse është e nevojshme, mos e hapni derën e pajisjes gjatë tharjes. Nëse ju duhet ta hapni patjetër, mos e mbani hapur për kohë të gjatë.
- Mos shtoni rroba të reja (të njoma) gjatë procesit të tharjes.
- Qimet dhe pushi që dalin nga rrobat dhe futen në ajër grumbullohen nga "Filtrat e pushit". Ju lutem sigurohuni që filtrat të jenë të pastër para dhe pas çdo përdorimi.
- Për modelet me pompë ngrohjeje, sigurohuni që radiatorit të pastrohet të paktën një herë në muaj ose pas çdo 30 përdorimesh.
- Gjatë procesit të tharjes, ambienti ku është instaluar tharësja duhet të jetë i ajrosur mirë.

ETIKETA E PRODUKTIT	
I përmbahet rregullores së deleguar të komisionit (BE) Nr. 392/2012	
Emri i furnitorit ose marka tregtare	SHARP
Emri i modelit	KD-NHH9S7GW2-EE
Kapaciteti nominal (kg)	9
Lloji i tharëses	Pompë nxehtësie
Klasi i efikasitetit të energjisë ⁽¹⁾	A++
Konsumi vjetor i energjisë (kWh) ⁽²⁾	259
Automatik ose jo-automatik	Automatik
Konsumi i energjisë së programit standard të pambukut me ngarkesë të plotë (kWh)	2,12
Konsumi i energjisë së programit standard të pambukut me ngarkesë të pjesshme (kWh)	1,19
Konsumi i energjisë në gjendje të fikur për programin standard të pambukut me ngarkesë të plotë P_o (W)	0,5
Konsumi i energjisë në gjendje të lënë ndezur për programin standard të pambukut në ngarkesë të plotë P_L (W)	1
Kohëzgjatja e gjendjes së lënë ndezur (min)	n/a
Programi standard i pambukut ⁽³⁾	
Koha e programit për programin standard të pambukut në ngarkesë të plotë , T_{dry} (min.)	208
Koha e programit për programin standard të pambukut në ngarkesë të plotë , $T_{dry1/2}$ (min.)	116
Koha e llogaritur e programit për programin standard të pambukut në ngarkesë të plotë dhe të pjesshme (T_L)	155
Klasi i efikasitetit të kondensimit ⁽⁴⁾	B
Efikasiteti mesatar i kondensimit për programin standard të pambukut në ngarkesë të plotë C_{dry}	81%
Efikasiteti mesatar i kondensimit për programin standard të pambukut në ngarkesë të pjesshme $C_{dry1/2}$	81%
Efikasiteti i llogaritur i kondensimit për programin standard të pambukut në ngarkesë të plotë dhe të pjesshme C_{dry}	81%
Niveli i fuqisë së zhurmës për programin standard të pambukut në ngarkesë të plotë ⁽⁵⁾	65
Inkaso	Jo

(1) Shkalla nga A+++ (më e efektshme) në D (më pak e efektshme)

(2) Konsumi i energjisë i bazuar në 160 cikle tharjeje në programin standard të pambukut me ngarkesë të plotë dhe të pjesshme, dhe konsumi i modaliteteve me energji të ulët. Konsumi real i energjisë për cikël varet nga mënyra si përdoret pajisja.

(3) Programi "Tharje pambuku për dollap" përdoret në ngarkesë të plotë dhe të pjesshme është programi standard i tharjes me të cilin lidhet informacioni në etiketë dhe tregon se ky është programi i përshtatshëm për tharjen e rrobave të njoma normale prej pambuku dhe se është programi më i efektshëm për sa i përket konsumit të energjisë për pambukun





(4) Shkalla nga G (më pak e efektshme) në A (më e efektshme)

(5) Vlera mesatare e llogaritur - L wA e shprehur në dB(A) re 1 pW

Дякуємо Вам за вибір цього продукту.

У цьому Посібнику користувача міститься важлива інформація щодо техніки безпеки та інструкції з експлуатації та технічного обслуговування Вашого приладу.

Перш ніж користуватися своїм пристроєм, просимо вас прочитати цей Посібник користувача та зберегти цю книгу для подальшого використання.

Зображення	Підпис під ілюстрацією	Опис товару
	ЗАСТЕРЕЖЕННЯ	Ризик серйозних травм або смерті
	РИЗИК УРАЖЕННЯ ЕЛЕКТРИЧНИМ СТРУМОМ	Небезпечна напруга
	ВОГОНЬ	Ризик виникнення пожежі
	УВАГА	Ризик травмування або завдання матеріальної шкоди
	ВАЖЛИВО / ПРИМІТКА	Інформація стосовно правильної роботи системи
		Прочитайте інструкції.
		Гаряча поверхня

ЗМІСТ

1. ПРАВИЛА ТЕХНІКИ БЕЗПЕКИ	5
1.1. Електробезпека.....	5
1.2. Правила техніки безпеки дітей.....	6
1.3. Безпека продукту	7
1.4. Правила користування	8
1.5. Установлення на поверхні пральної машині.....	10
2. УСТАНОВЛЕННЯ	11
2.1. Під'єднання до водоспуску (за допомогою додаткового зливного шлангу)...	11
2.1.1. Під'єднання зливного шлангу.....	11
2.2. Регулювання висоти ніжок.....	11
2.3. Підкомірне установлення	11
3. ЗАГАЛЬНА ІНФОРМАЦІЯ	12
4. ПІДГОТОВКА ОДЯГУ	13
4.1. Сортування одягу для сушіння	13
4.2. Підготовка одягу для сушіння	14
4.3. Об'єм завантаження	14
5. ВИКОРИСТАННЯ ЕЛЕКТРИЧНОЇ СУШАРКИ	15
5.1. Панель керування	15
5.1.1. Реле вибору програм.....	15
5.1.2. Електронний індикатор і додаткові функції.....	15
5.2. Таблиця вибору програм і енергоспоживання	16
5.2.1. Додаткові функції	17
5.2.2. Запуск програми.....	18
5.2.3. Хід роботи програми.....	19
5.3. Інформація про барабан	19
6. ОЧИЩЕННЯ І ДОГЛЯД	21
6.1. Очищення ворсового фільтру	21
6.2. Злив води з баку	21
6.3. Очищення теплообмінника	22
6.4. чищення датчика вологості	23
6.5. Очищення внутрішньої поверхні і завантажувальних дверцят	23
7. ТЕХНІЧНІ ХАРАКТЕРИСТИКИ	24
8. УСУНЕННЯ НЕСПРАВНОСТЕЙ	25

9. АВТОМАТИЧНІ ПОПЕРЕДЖЕННЯ ТА НЕПРАВИЛЬНОСТІ.....	27
10. ЗАХИСТ НАВКОЛИШНЬОГО СЕРЕДОВИЩА І ІНФОРМАЦІЯ ПРО ПАКУВАННЯ	28
10.1. Інформація про пакування	28
11. ЗНАЧЕННЯ МАРКУВАНЬ ЕНЕРГОСПОЖИВАННЯ І ЕКОНОМІЯ ЕНЕРГІЇ...28	
11.1. Маркування енергоспоживання	28
11.2. Енергоефективність.....	29

ОСНОВНІ ПОЛОЖЕННЯ

- Даний пристрій може використовуватися дітьми старше 8 років та особами з обмеженими фізичними, сенсорними та розумовими здатностями або недостатнім досвідом та знаннями, якщо вони знаходяться під наглядом чи проінструктовані щодо належної експлуатації пристрою та усвідомлюють пов'язану із цим небезпеку. Не дозволяйте дітям грати із пристроєм. Чищення і технічне обслуговування не повинні здійснюватися дітьми без нагляду дорослих.
- Дана електрична сушарка призначена тільки для експлуатації в приміщеннях. Гарантійні умови стають нікчемними у разі комерційного використання.
- Використовуйте цій пристрій для білизни з відповідним маркуванням про придатність для сушки.
- Виробник не несе будь-якої відповідальності за пошкодження, які виникли в наслідок неналежної експлуатації або перевезення.
-
- Не допускайте, щоб покриття для підлоги блокували вентиляційні отвори пристрою.
- Установлення і ремонт машини має здійснювати тільки кваліфікаційний робітник авторизованого сервісного центру. Виробник не несе будь-якої відповідальності за пошкодження, які виникли в наслідок ремонту, виконаного неавторизованим агентом.

! ПОПЕРЕДЖЕННЯ: Ніколи не розпилюйте або не лийте воду на поверхню сушарки, щоб вимити її! Існує ризик враження електричним струмом!

- Залишіть щонайменш 3 см від боковин та задньої стінки пристрою, і стільки ж над верхню стінкою

сушарки, якщо вона розміщена під робочою поверхнею.

- Якщо виникає необхідність, підкомірний монтаж / демонтаж машини має бути виконаний кваліфікованим робітником авторизованого сервісного центру.
- Перед устновкою перевірте відсутність видимих пошкоджень на пристрої. Забороняється встановлювати або використовувати пошкоджений пристрій.
- Не підпускайте домашніх тварин до сушарки.
- Необхідно використовувати кондиционер для білизни або подібний продукт, який відповідає вимогам інструкції виробника.
- Дістаньте з кишень усі предмети, такі як запальнички і сірники.
- Не встановлюйте пристрій за дверима з блокуванням, розсувними дверима, або дверима, що відчіняються у зустрічному напрямку по відношенню до електричної сушарки, якщо пристрій не дає двері відкритися повністю.

⚠ЗАСТЕРЕЖЕННЯ: При застосуванні покриття чи вбудованої конструкції, стежте за тим, аби вентиляційні затвори залишалися вільними від перешкод.

- Перед тим, як зв'язатися з Авторизованою сервісною службою з питання установа сушарки, перевірте за посібником користувача, чи відповідають технічним вимогам електрична проводка та розетки у вашому приміщенні. У разі такої невідповідності необхідно викликати кваліфікованих електриків та водопровідників, щоб вони виконали усі необхідні роботи з усунення невідповідності.
- Покупець бере на себе відповідальність за підготовку місця для установа сушарки разом з підготовкою

електричної мережі та каналізаційної системи приміщення. Перед устновкою перевірте відсутність пошкоджень на пристрої. Забороняється устанавлювати пристрій у разі наявності пошкоджень. Такий пристрій може спричинити шкоду вашому здоров'ю.

- Установлюйте пристрій на твердій пласкій поверхні.
- Вмикайте сушарку в незапиленних приміщеннях з потужною вентиляцією.
- Зазор між сушаркою та підлогою **не можна** зменшувати за рахунок таких предметів як килими, паркет або фільтони, бо це унеможлиблює забір повітря до машини.
- **Не блокуйте вентиляційні отвори** на нижній панелі електричної сушарки.
- Не встановлюйте пристрій за дверима з блокуванням, розсувними дверима, або дверима, що відчиняються у зустрічному напрямку по відношенню до електричної сушарки, якщо пристрій не дає двері відкритися повністю.
- Після завершення устанавлення сушарки підключення має залишатися стабільним. Під час устанавлення сушарки, упевніться, що задня поверхня нічого не торкається (наприклад, кранів, електричних розеток).
- Робоча температура сушарки становить від +5°C до +35°C. Якщо температура не відповідає цьому температурному режиму, це негативно вплине на роботу сушарки і призведе до її поломки.
- Будьте обережні під час перенесення пристрою, оскільки він має важку вагу. Завжди одягайте захисні рукавички.
- Завжди устанавлюйте пристрій навпроти стіни.
- Завжди устанавлюйте пристрій задньою поверхнею до стіни.
- Після устанавлення пристрою на тверду поверхню, завжди використовуйте водомірну рейку, щоб перевірити, чи повністю надійно встановлено пристрій. Якщо пристрій встановлено ненадійно, відрегулюйте його ніжки, доки він не стане надійно. Повторюйте процедуру щоразу, коли змінюєте місце розташування пристрою.

- Не ставте пристрій на шнур живлення.

Утилізація старих продуктів

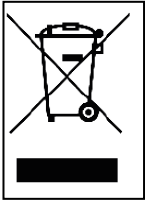

Даний продукт відповідає Директиві EU WEEE (2013/19/EU). Продукт має класифікаційне маркування про утилізацію електричного та електронного обладнання (WEEE).

Це маркування, яке можна знайти на самому продукті або на паспортній табличці, вказує на те, що цей продукт не може бути утилізований разом з іншими побутовими відходами по закінченню терміну експлуатації. Для запобігання потенційній шкоді, яку нерегульовані сміттєві звалища наносять навколишньому середовищу, утилізуйте продукт окремо від інших видів відходів, а щоб запобігти постійному повтореному використанню матеріальних ресурсів, упевніться, що їх було перероблено належним чином. Зв'яжіться з регіональним торговельним представником або органами місцевої влади, щоб отримати інформацію про те, де і яким чином ви зможете віддати продукт до пункту екологічно безпечної вторинної переробки. Забороняється віддавати продукт разом з промисловими відходами на вторинну переробку.

СЕ Декларація відповідності

Ми повідомляємо, що наша продукція відповідає чинним Європейським Директивам, рішенням і Постановам і вимогам, які зазначені у вказаних стандартах.

1. ПРАВИЛА ТЕХНІКИ БЕЗПЕКИ

Даний розділ містить правила техніки безпеки, які допоможуть уникнути важких травм або пошкоджень майна. Порушення цих інструкцій робить будь-які гарантійні зобов'язання нікчемними.

1.1. Електробезпека

- Забороняється устатковувати пристрій додатковими перемикачами, такими як таймер, або підключати пристрій до електричного ланцюгу, який регулярно вмикається або вимикається з допомогою додаткових пристроїв.
- Не торкайтеся електричної вилки мокрими або вологими руками. Завжди відключайте прибор від електричної мережі, беручись за вилку, інакше існує ризик ураження електричними струмом.
- Підключіть сушарку до заземленої розетки з захистом запобіжників. Заземлення повинно бути встановлено кваліфікованим електриком. Наша компанія не може нести відповідальність за збитки / втрати, пов'язані з використанням сушарки без заземлення відповідно до місцевих правил.
- Напруга і відповідні типи мережевих запобіжників вказані на паспортній табличці. **(Докладно про паспортну табличку див. пункт Розд. Загальна інформація)**
- Напруга і частота, які вказані на паспортній табличці, мають бути рівні напрузі і частоті електричної мережі приміщення.
- Відключайте сушарку від електричної мережі, коли пристрій не використовується тривалий час і також перед установленням обладнання, очищенням і ремонтом, інакше сушарка може вийти з ладу.
- Електрична розетка має бути у вільному доступі після завершення установлення пристрою.

 Пошкоджений шнур живлення / штепсельна вилка може спричинити пожежу або викликати ураження електричним струмом. Коли вона пошкоджена, вона повинна бути замінена. Це має робити лише кваліфікована особа.

 Щоб запобігти ризику виникнення пожежі або ураження електричним струмом, не використовуйте подовжувачі, розеточні блоки або адаптери для підключення сушарки до джерел живлення.

1.2. Правила техніки безпеки дітей

- Цей пристрій не призначений для використання людьми (включаючи дітей) з обмеженими фізичними, чуттєвими або розумовими здібностями, або відсутністю досвіду та знань, крім випадків, коли їм було надано нагляд або вказівки щодо використання пристрою особою, яка відповідає за їхню безпеку.
- Даний пристрій може використовуватися дітьми старше 8 років та особами з обмеженими фізичними, сенсорними та розумовими здатностями або недостатнім досвідом та знаннями, якщо вони знаходяться під наглядом чи проінструктовані щодо належної експлуатації пристрою та усвідомлюють пов'язану із цим небезпеку. Не дозволяйте дітям грати із пристроєм. Чищення і технічне обслуговування не повинні здійснюватися дітьми без нагляду дорослих.
- Не залишайте дітей без нагляду поряд з машиною.
- Діти можуть випадково закритися в машині, що призведе до ризику втрати життя.
- Не дозволяйте дітям торкатися скляних дверцят пристрою під час його роботи. Поверхня стає вкрай гарячою і це може спричинити пошкодження шкіри.
- Тримайте пакувальний матеріал подалі від дітей.
- У разі ковтання м'яких та чистячих засобів або їх

контакту зі шкірою та очима можуть виникати отруєння і подразнення.

- Зберігайте чистячі засоби у недосяжних для дітей місцях. Електричні прилади небезпечні для дітей.
- Не дозволяйте дітям наближатися до пристрою, коли він працює.
- Використовуйте програму блокування, щоб запобігти перериванню дітьми циклу сушіння і внесенню будь-яких змін в робочий цикл працюючої програми.
- Не дозволяйте дітям сидіти на пристрої, залазити на нього і усередину.

1.3. Безпека продукту

 **Оскільки існує ризик виникнення пожежі, КАТЕГОРИЧНО ЗАБОРОНЯЄТЬСЯ сушити в машині такі види білизни:**

- Не сушіть в електричній сушарці невиврану білизну.
- Одяг, який має плями від таких речовин як кухонна олія, ацетон, спирт, бензин, керосин, плямовивабники, скипидар, парафіни і парафіновивабники, необхідно випрати в гарячій воді з додатковою кількістю мийного засобу перед тим, як висушити його в електричній сушарці.
- Тканини для очищення і килимки, які мають залишки займистих чистячих агентів або ацетону, бензину, плямовивабників, скипидару, парафінів, парафіновивабників або інших хімікатів.
- Одяг, який має залишки спреїв для волосся, вибавників лаку для нігтів та подібних речовин.
- Одяг, на якому використовувалися промислові хімікати для очищення (такі як речовини для хімічного очищення).
- Одяг, який має будь-які частки піни, губки, гуми або гумоподібних часток або вставок. До останніх входять латексна піногума, шапочки для душу, відстійки тканини, одяг зі вставками і ортопедичні подушки з поліуретану.
- Предмети зі вставками та пошкоджені предмети (подушки

або куртки). Полеуретан, що висуває з цих предметів, може зайнятися під час сушіння.

- Робота машини в середовищі, у якому може зайнятися мучний або вугільний пил.

 **УВАГА:** Не можна сушити в пристрої спідню білизну, яка має металеву гарнітуру. Якщо металева гарнітура вивільниться і відірветься під час сушіння, це може призвести до пошкодження пристрою.

 **FIRE:R290**

Ризик виникнення пожежі та пошкоджень!

Цей виріб містить екологічно чистий, але легкозаймистий газ R290. Тримайте відкрите полум'я та джерела вогню подалі від продукту.

1.4. Правила користування

 **УВАГА:** Забороняється зупиняти роботу електричної сушарки до закінчення циклу програми, якщо усі речі не видалено швидко і не розкладено так, щоб зменшити їх температуру.

 **УВАГА:** Упевніться, що домашні тварини не залізли усередину сушарки. Перевірте середину сушарки перед початком роботи.

 **УВАГА:** Перенагрівання одягу в сушарці може виникнути за умови відміни програми або у разі перепадів напруги під час роботи пристрою. Така концентрація тепла може спричинити самозагоряння, тому необхідно завжди активувувати програму Refresh (Освіження), щоб охолодити або швидко дістати одяг з сушарки і розвістити його для зниження температури.

- Використовуйте сушарку виключно для роботи в приміщеннях і сушіння тканин, які мають відповідні

маркування про придатність. Усяке інше використання, що виходить за межі, окреслені для цього пристрою, заборонені.

- Гарантійні умови стають нікчемними у разі будь-якого комерційного використання.
- Даний пристрій призначено для використання виключно в житлових приміщеннях, і має бути установлений на рівну стійку поверхню.
- Не спирайтеся та не сідайте на дверцята сушарки. Сушарка може перекинутися.
- Щоб підтримувати температуру, яка не зашкодить одягу (наприклад, запобігти займанню одягу), після нагрівання розпочинається процес охолодження. Після закінчення охолодження програма завершується. Після завершення програми завжди швидко діставайте одяг з сушарки.

 **УВАГА:** Забороняється використовувати машину без ворсового фільтру або з пошкодженим ворсовим фільтром.

- Ворсовий фільтр необхідно чистити **кожного разу після використання**, як зазначено в пункті **Очищення ворсового фільтру**.
- Ворсовий фільтр необхідно висушувати після вологого очищення. Мокрі фільтри можуть спричинити збої під час процесу сушіння.
- Необхідно не допускати накопичення ворсинок в електричній сушарці (не використовується в присторах, обладнаних зовнішньою вентиляцією, яка виходить за межі будинку)

 **ВАЖЛИВО:** Зазор між сушаркою та підлогою не можна зменшувати за рахунок таких предметів як килими, паркет або фільонки, бо це унеможливілює забір повітря до машини.

- Не встановлюйте сушарку в приміщеннях, де існує ризик замерзання. Температура замерзання негативно впливає на роботу сушарки. Конденсована вода, яка замерзає

в насосі та шлангах, може спричинити пошкодження.

1.5. Установлення на поверхні пральної машини

⚠ УВАГА: Забороняється встановлювати пральну машину на сушарку. Зверніть увагу на попередження нижче, коли будете встановлювати сушарку на пральну машину.

⚠ УВАГА: Сушарку можна встановлювати тільки на пральні машини, які мають такий саме обсяг завантаження або вищий.

- Щоб користуватися сушарку на поверхні пральної машини, необхідно обов'язково встановлювати відповідний з'єднувальний елемент для мотажу двох пристроїв в колону. З'єднувальний елемент для монтажу постачає Авторизований сервісний центр.
- Після встановлення сушарки на поверхню пральної машини загальна вага обох пристроїв може скалдати майже 150 кг (під час завантаження). Встановлюйте пристрої на твердій підлозі, яка має високу несучу здатність!

Таблиця відповідності габаритів для пральної машини і електричної сушарки						
Електрична сушарка (Глибина)	Пральня машина					
	37 см	42 см	53 см	56 см	59 см	85 см
56 см	X	X	✓	✓	✓	✓
61 см	X	X	X	✓	✓	✓

(Докладно про детальну інформацію див. пункт 7, Розд. Технічні характеристики)

Щоб встановити сушарку на пральну машину, необхідний додатковий комплект для вертикального монтажу. Будь ласка, зв'яжіться з службою клієнтської підтримки, щоб придбати комплект для вертикального монтажу. До комплекту вертикального монтажу додається інструкція з монтажу.

2. УСТАНОВЛЕННЯ

2.1. Під'єднання до водоспуску (за допомогою додаткового зливного шлангу)

У пристроях з блоком теплового насоса вода накопичується в резервуарі під час процесу сушіння. Необхідно зливати накопичену воду після кожного сушіння. Замість періодичного спорожнення резервуара для води, ви також можете використовувати шланг для зливу, що входить до складу продукту, для прямого зливу води назовні.

2.1.1. Під'єднання зливного шлангу

1. Візьміть за кінчик шланг, який розташовано на задній стінці пристрою, і витягніть його. Не використовуйте зодного інструменту, щоб витягнути шланг.
2. Під'єднайте один кінець зливного шлангу, який входить в комплект постачання, до роз'єму, з якого зняли шланг.
3. Під'єднайте інший кінець зливного шлангу безпосередньо до водовідвідного патрубку або покладіть його до раковини.

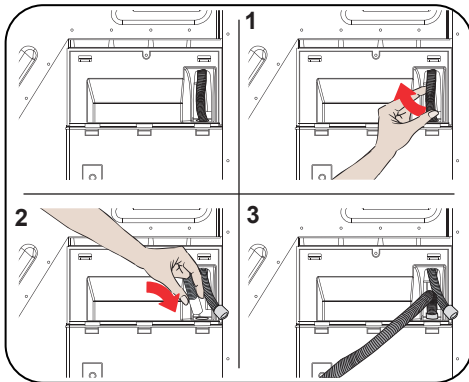

⚠ УВАГА: Шланг необхідно під'єднувати так, щоб він не зміг від'єднатися. Якщо шланг від'єднався під час зливу води, модливе затоплення приміщення.

👉 ВАЖЛИВО: Зливний шланг необхідно встановлювати на максимальній висоті, яка складає 80 см.

👉 ВАЖЛИВО: Зливний шланг не можна затискати між патрубком і пристроєм, також шланг не може бути скрученим і на нього не можна наступати.

2.2. Регулювання висоти ніжок

- Щоб сушарка працювала з меншими шумами і вібрацією, необхідно відрегулювати її ніжки таким чином, щоб вона стояла рівно. Відрегулюйте висоту ніжок так, щоб пристрій стяв рівно.
- Обертайте ніжки праворуч і ліворуч, доки сушарка не стане рівно і стабільно.

👉 ВАЖЛИВО: Ніколи не знімайте регульовані ніжки.

Підключення до електричної мережі **⚠**
УВАГА: Існує ризик виникнення пожежі і враження електричним струмом.

- Сушарка працює під напругою 220-240 V і 50 Гц.
 - Шнур живлення сушарки устаткований спеціальною вилкою. Вилку потрібно підключити до розетки, яку захищено запобіжником на 16 ампер, як вказано на паспортній табличці. Номінальний струм для лінії живлення, до якої підключено цю вилку, також повинен дорівнювати 16 амперам. Якщо у вас немає такої розетки або запобіжника, необхідна консультація кваліфікованого електрика.
 - Наша компанія не несе будь-якої відповідальності за пошкодження, які виникли в наслідок роботи пристрою без заземлення.
- 👉 ВАЖЛИВО:** Робота машини за умов низької напруги призведе до скорочення терміну експлуатації і знизить її працездатність.

2.3. Підкомірне установлення

- Залишіть щонайменш 3 см від боковин та задньої стінки пристрою, і стільки ж над верхню стінкою сушарки, якщо вона розміщена під коміркою.
- Якщо виникає необхідність, підкомірний монтаж / демонтаж машини має бути виконаний кваліфікованим робітником авторизованого сервісного центру.

3. ЗАГАЛЬНА ІНФОРМАЦІЯ

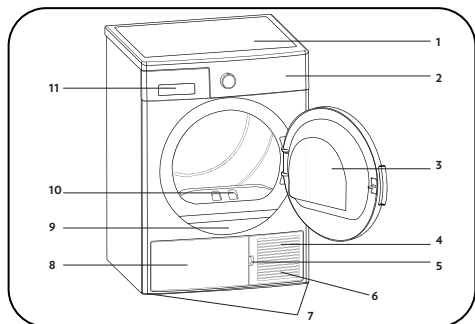

















1. Верхній лоток
2. Панель керування
3. Завантажувальні дверцята
4. Нижня панель
5. Щилина для відкриття нижньої панелі
6. Вентиляційні отвори
7. Регульовані ніжки
8. Кришка нижньої панелі
9. Паспортна табличка
10. Ворсовий фільтр
11. Кришка висувного відсіку

4. ПІДГОТОВКА ОДЯГУ

4.1. Сортування одягу для сушіння

Дотримуйтесь вказівок на ярликах одягу, який буде сушитися. Сушіть в машині тільки ті речі, які мають вказівку/позначку, яка повідомляє про ту, що «речі придатні для сушіння в сушарній машині».

- Не включайте машину, коли завантажувальний обсяг та тип одягу відрізняються від показників, наведених у пункті 4.3. Об'єм завантаження.

 <p>Придатний для сушіння в сушарній машині</p>	 <p>Прасування не потрібно</p>	 <p>Ніжне/Делікатне сушіння</p>	 <p>Не придатний для сушіння в сушарній машині</p>
 <p>Без сушіння</p>	 <p>Не призначений для хімічної чистки</p>	 <p>За будь-якої температури</p>	 <p>За високих температур</p>
 <p>За середніх температур</p>	 <p>За низьких температур</p>	 <p>Без теплової обробки</p>	 <p>Вивісити для сушіння</p>
 <p>Розкласти для сушіння</p>	 <p>Вивістити мокрим для сушіння</p>	 <p>Розкласти у тіні для сушіння</p>	 <p>Придатний для хімічної чистки</p>

Забороняється сушити разом речі з тонких і товстих тканин, а також речі з кількох шарів тканин, оскільки для них існують окремі класи сушіння. Тому слід сушити разом тільки той одяг, який має однакову фактуру та зроблений з однакових тканин. Це сприятиме рівномірному сушінню. Якщо ви вважаєте, що одяг все ще мокрий, ви можете обрати програму таймера для додаткового сушіння.

Потрібно сушити предмети великих (наприклад, стьобані куртки) та малих розмірів окремо, для того щоб такі предмети не залишалися мокрими після сушіння.

⚠ ВАЖЛИВО: Делікатні тканини, гаптовані тканини, шерстяні/шовкові тканини, одяг, вироблений з делікатних та кошновних тканин, а також штори і гардини, вироблені з таких тканин і тюлю, не підходять для сушіння в сушарці.

4.2. Підготовка одягу для сушіння

⚠ Ризик вибуху та виникнення пожежі!

Дістаньте з кишень усі предмети, такі як запальнички і сірники.

⚠ УВАГА: Вони модуть пошкодити барабан сушарки і одяг.

- Під час прання одяг може заплутатися. Необхідно розсортувати кожну річ окремо пеерд завантаженням в сушарку.
- Витягніть усі предмети з кишень одягу і зробіть наступне:
- Паски з тканин, зав'язки фартухів та ін. портрбно зв'язувати між собою, або використовувати мішок для білизни.
- Застібніть усі блискавки, застібки і гачки, застібніть гудзики на чохлах.
- Щоб отримати найкарций результат сушіння, розсортуйте одяг відповідно до типу тканини і програми сушіння.
- Зніміть з одягу усі затискачі і подібні метеалеві чатсини.
- Речі з бавовни, такі як футболки, і плетені речі **зазвичай сідають під час першого сушіння**. Використовуйте програму захисту.
- **Не пересушуйте вироби з сентитичних тканин. Це призведе до виникнення зморшок.**
- Під час ополіскування одягу перед сушінням додавайте таку кількість пом'якшувача, яка відповідає вказівкам виробника пральної машини.

4.3. Об'єм завантаження

Користуйтеся інструкціями з розділу «Таблиця вибору програм і енергоспоживання». (Див.: Розд. 5.2 Таблиця вибору програм і енергоспоживання). Не завантажуйте пристрій більшою кількістю одягу, ніж вказано в таблиці.

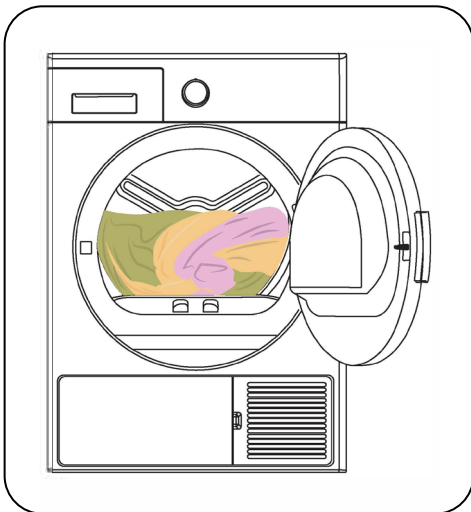

⚠ ВАЖЛИВО: Не рекомендується завантажувати в сушарку більшу кількість одягу, ніж ту, яку вказано на рисунку. Перенавантаження машини може призвести до зниження працездатності пристрою і пошкодженню одягу.

Білизна	Вага сухого завантаження (г)
Простирадло (подвійне)	725
Наволочка	240
Банний рушник	700
Рушник для рук	225
Сорочка	190
Сорочка бавовняна	200
Джинси	650
Текстиль - габардинові штани	400
Футболка	120

5. ВИКОРИСТАННЯ ЕЛЕКТРИЧНОЇ СУШАРКИ

5.1. Панель керування

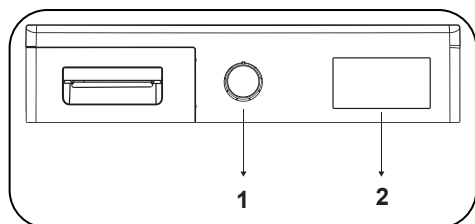

1. Реле вибору програм

2. Електронний індикатор і додаткові функції

5.1.1. Реле вибору програм

Використовуйте реле вибору програм, щоб обрати потрібну програму сушіння

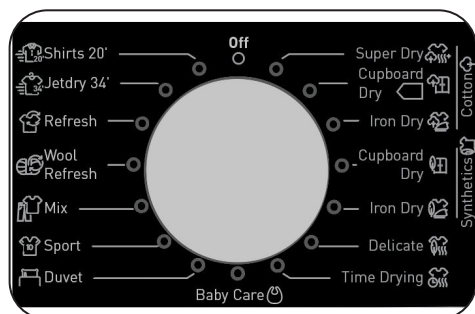

5.1.2. Електронний індикатор і додаткові функції

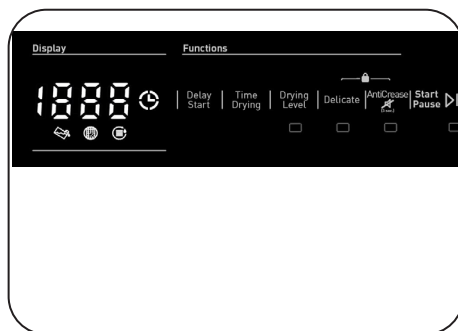

Позначки дисплея:

Індикатор стану баку для води	
Індикатор попередження про очищення ворсового фільтру	
Індикатор попередження очищення теплообмінника	

5.2. Таблиця вибору програм і енергоспоживання

Натисніть кнопку Start/Pause (Старт/Пауза), щоб запустити програму. Світлодіодний індикатор Start/Pause (Старт/Пауза) вказує на початок програми, далі загоряється світлодіодний індикатор Drying (Сушіння).

Програма	Завантаження (кг)	Пральна машина швидкість віджиму	Приблизний обсяг залишкової вологи	Тривалість (хвилини)
Бавовна екстра сухий	9	1000	60%	215
Бавовняна шафа суха	9	1000	60%	208
Бавовняне залізо Сухе	9	1000	60%	165
Сушарка з синтетичного шару	4,5	800	40%	85
Синтетичний залізо Сухий	4,5	800	40%	66
Делікатне сушіння	2	600	50%	55
Час сушіння	-	-	-	-
Дитячий одяг	3	1000	60%	78
ковдру	2,5	800	60%	140
Спортивний одяг	4	800	40%	108
Змішані тканини	4	1000	60%	112
Відновлення шерсті	-	-	-	5
оновлення	-	-	-	10
Експрес 34'	1	1200	50%	34
Сорочки 20'	0.5	1200	50%	20

Виміри енергоспоживання				
Програма	Завантаження (кг)	Пральна машина швидкість віджиму	Приблизний обсяг залишкової вологи	Виміри енергоспоживання (кВт-год)
Бавовняна шафа суха	9	1000	60%	2,12
Бавовняне залізо Сухе	9	1000	60%	1,86
Сушарка з синтетичного шару	4,5	800	40%	0,98
Енергоспоживання у «вимкненому стані» P _o (В)				0,5
Енергоспоживання в «увімкненому стані» P _L (В)				1,0



Програма Cotton Cupboard Dry - стандартна програма сушіння, яка працює за умови повного або часткового завантаження, і інформація про яку подається на етикетці та під час отримання пристрою. Ця програма - найбільш енергоефективна, щоб сушити звичайний вологий одяг з бавовни.

*Стандартна програма енергоспоживання, Energy labelling standard programme (EN 61121:2013)

Усі данні в таблиці було приведено до відповідності стандарту EN 61121:2013. Дані енергоспоживання можуть відрізнятися від даних в таблиці залежно від типу тканин, швидкості віджиму, навколишнього середовища і напруги.

5.2.1. Додаткові функції

Таблиця з усіма опціями, які можна обрати для програм, наведена нижче.

Опція	Опис
Делікатне сушіння	Pëlhura delikate thahen për një kohë më të gjatë në një temperaturë të ulët
Рівень сушіння	Рівень вологи, отриманий після сушіння, можна підвищити на 3 рівня. Таким чином, можливо обрати потрібний рівень сушіння. Рівні, які можна обрати, на відміну від стандартних налаштувань: 1, 2, 3. Після вибору загориться світлодіодний індикатор відповідного рівня сушіння.
Проти Зморшок	Якщо обрати опцію «Anti-Crease» і не відчиняти дверцята сушарки по завершенню програми, фазу розгладжування, яка займає 1 годину, буде подовжено до 2 годин. Після обрання опції Anti-Crease ви почуєте попереджувальний звуковий сигнал. Щоб відмінити опцію, натисніть на ту саму кнопку ще раз. Якщо під час роботи фази розгладжування ви бажаєте відчинити дверцята, натисніть кнопку Start/Pause (Старт/Пауза) і роботу означеної фази буде скасовано.
Затримка запуску	Ви можете затримати запуск програми, обравши опцію від 1 до 23 годин. Ви можете активувати заданий термін відсрочки, натиснувши кнопку Start/Pause (Старт/Пауза). Коли закінчиться час затримки, обрану програму буде запущено автоматично. Під час затримки запуску, можливо активувати/деактивувати опції, які сумісні з обраною програмою. Тривале натискання кнопки Delayed Start (Затримка запуску) буде постійно змінювати час затримки запуску програми.
Відключення пищика	Сушарка надає звукові попередження, коли повертається реле вибору програм, натискаються кнопки і після завершення програми. Щоб відключити такі сигнали, натисніть кнопку «Anti-Crease Option» («Опція Anti-Crease») і притримуйте її 3 секунди. Коли ви натиснете на кнопку, ви почуєте звуковий сигнал, який означатиме, що опцію відмінити.
Time Drying (Час сушіння)	Коли реле встановлено на програму Time Drying (Час сушіння), можна обрати опцію, натискаючи кнопку опції Time Drying, і запустити програму, натискаючи кнопку Start/Pause (Старт/Пауза). Тривале натискання кнопки Time Drying (Час сушіння) буде постійно змінювати час затримки запуску програми.
Child Lock (Блокування пристрою)	Існує можливість блокування від дітей, щоб уникнути змін у потоці програм, коли клавіші натискаються під час програми. Щоб активувати блокування від дітей, натисніть і утримуйте клавіші «Delikate» та «Проти Зморшок» одночасно протягом 3 секунд. Після увімкнення функції захисту від дітей усі кнопки стануть неактивними. Блокування від дітей буде автоматично вимкнено наприкінці програми. При активації / дезактивації дитячого блокування, на екрані показується знак CL протягом 2 секунд, а потім вимикається; і почується звукове попередження. УВАГА; коли пристрій працює або активовано блокування від дітей, якщо ви ввімкнете ручку вибору програми, ви почуєте звукове попередження, а значок CL з'явиться на дисплеї протягом 2 секунд, а потім вимкнеться. Навіть якщо ви встановите ручку програми в іншу програму, попередня програма буде продовжуватися. Щоб вибрати нову програму, потрібно вимкнути блокування від дітей та встановити ручку вибору програми у положення «Off». Потім ви можете вибрати і запустити потрібну програму.

5.2.2. Запуск програми

Під час вибору програм буже горіти світлодіодний індикатор Start/Pause (Старт/Пауза). Натисніть кнопку Start/Pause (Старт/Пауза), щоб запустити програму. Світлодіодний індикатор Start/Pause (Старт/Пауза) вказує на початок програми, далі загоряється світлодіодний індикатор Drying (Сушіння).

Програма	Опис
Бавовна екстра сухий	Дана програма висушує вироби з товстих тканин та багатошарових вироби - такі, як бавовняні рушники, простирадла, наволочки, купальні халати, - при високій температурі, що дозволяє одразу заховати речі у шафу.
Бавовняна шафа суха	Дана програма висушує бавовняні піжами, спідню білизну, скатертини та ін. при високій температурі, що дозволяє одразу заховати речі у шафу.
Бавовняне залізо Сухе	Дана програма висушує бавовняний одяг для подальшого прасування. Одяг, який дістануть з машини, буде вологим.
Сушарка з синтетичного шару	Дана програма висушує вироби з синтетичних тканин, - такі, як сорочки, футболки, блузи, - при нижчій температурі, ніж у програмах для бавовни, що дозволяє одразу заховати речі у шафу.
Синтетичний залізо Сухий	Дана програма висушує вироби з синтетичних тканин, - такі, як сорочки, футболки, блузи, - при нижчій температурі, ніж у програмах для бавовни, для їх подальшого прасування. Одяг, який дістануть з машини, буде вологим.
Делікатне сушіння	Дана програма висушує одяг з тонких тканин, такий як сорочки, блузи і вироби з шовку при низькій температурі і готує одяг для подальшого ношення.
Час сушіння	Щоб отримати бажаний рівень сушіння при низькій температурі, ви можете використовувати програму таймеру від 20 до 200 хвилин. Незалежно від рівня сушіння, програму можна зупинити у будь-який час.
Дитячий одяг	Дана програма висушує одяг з делікатних тканин для немовлят при низькій температурі і готує одяг для подальшого ношення.
ковдру	Програма використовується для сушіння ковдру.
Спортивний одяг)	Програма Sport використовується для сушіння такого синтетичного спортивного одягу, як шорти, футболки при низькій температурі.
Змішані тканини	Дана програма висушує одяг з комбінацій бавовни і синтетичних тканин при низькій температурі, зберігає колір одягу і готує одяг для подальшого ношення.
Відновлення шерсті	Програма Wool Refresh (Відновлення шерсті) допомагає шерстяним тканинам позбутися надлишкової води після ополіскування завдяки низькій температурі і повільному руху барабану.
оновлення	На цьому етапі після вибору часу осушення здійснюється вентиляування протягом 10-120 хвилин, без подавання гарячого повітря для усунення неприємних запахів.
Експрес 34'	1 кг бавовняних сорочок, які віджимаються на високій швидкості у пральній машині, висушуються за 34 хвилин.
Сорочки 20'	Підготовлює від 2 до 3 сорочок для прасування за 20 хвилин.

 **ВАЖЛИВО:** Не відчиняйте завантазувальні дверцята під час роботи програми. Якщо дверцята відчинено, не тримайте їх в відчиненому стані тривалий час.

5.2.3. Хід роботи програми

Під час програми

Коли ви відчиняєте дверцята під час роботи програми, пристрій автоматично переключиться в сплячий режим. Як тільки дверцята буде зачинено, натисніть кнопку Start/Pause (Старт/Пауза), щоб поновити роботу програми.

Не відчиняйте завантажувальні дверцята під час роботи програми. Якщо вам потрібно відкрити двері, не тримайте її на тривалий час.

Завершення програми

Коли програму завершено, загоряться світлодіодні індикатори Start/Pause (Старт/Пауза), рівня води в баку, очищення фільтра і очищення конденсатора. Додатково по завершенню програми пристрій дасть попереджувальний звуковий сигнал. Дістаньте одяг, щоб підготувати машину до нового завантаження.

 **ВАЖЛИВО:** Очищайте ворсовий фільтр після завершення кожної програми. Зливайте воду з баку після завершення кожної програми.

 **ВАЖЛИВО:** Якщо ви не дістанете одяг з барабану після завершення програми, 1-годинна фаза Anti Crease буде активована автоматично. Програма буде обертати барабан з регулярними інтервалами, щоб запобігти появі зморшок.

5.3. Інформація про барабан

- Цей продукт містить світлодіодний барабан.
- Світло працює автоматично, коли ви Відчиніть двері. І закривається через деякий час автоматично.
- Це не є регульованою опцією, щоб користувач відкривав або закривав її.
- Не намагайтеся замінити або змінити світлодіод.

ПРОГРАМИ	ОПЦІЇ						
	Time Drying (Час сушіння)	Завершення (циклу відміни пищика)	Delay Start (Початок Затримки)	Child Lock (Блокування пристрою)	Drying Level (Рівень сушіння)	Anti-Crease (Проти Зморшок)	Делікатне сушіння
Бавовна екстра сухий	X	✓	✓	✓	✓	✓	✓
Бавовняна шафа суха	X	✓	✓	✓	✓	✓	✓
Бавовняне залізо Сухе	X	✓	✓	✓	✓	✓	✓
Сушарка з синтетичного шару	X	✓	✓	✓	✓	✓	✓
Синтетичний залізо Сухий	X	✓	✓	✓	✓	✓	✓
Делікатне сушіння	X	✓	✓	✓	X	✓	✓
Час сушіння	✓	✓	✓	✓	X	✓	X
Дитячий одяг	X	✓	✓	✓	✓	✓	✓
ковдру	X	✓	✓	✓	X	✓	✓
Спортивний одяг)	X	✓	✓	✓	✓	✓	✓
Змішані тканини	X	✓	✓	✓	✓	✓	✓
Відновлення шерсті	X	✓	✓	✓	X	✓	X
оновлення	X	✓	✓	✓	X	✓	X
Експрес 34'	X	✓	✓	✓	X	✓	X
Сорочки 20'	X	✓	✓	✓	X	✓	X
X	Недоступний						
✓	Доступний						

6. ОЧИЩЕННЯ І ДОГЛЯД

ВАЖЛИВО: Не використовуйте промислові хімічні засоби для чищення сушарки. Не використовуйте сушарку, яку чистили промисловими хімічними засобами.

6.1. Очищення ворсового фільтру

ВАЖЛИВО: НЕ ЗАБУВАЙТЕ ПРО ОЧИЩЕННЯ ВОРСОВИХ ФІЛЬТРІВ ПІСЛЯ ЗАВЕРШЕННЯ КОЖНОЇ ПРОГРАМИ.

Щоб очистити ворсовий фільтр:

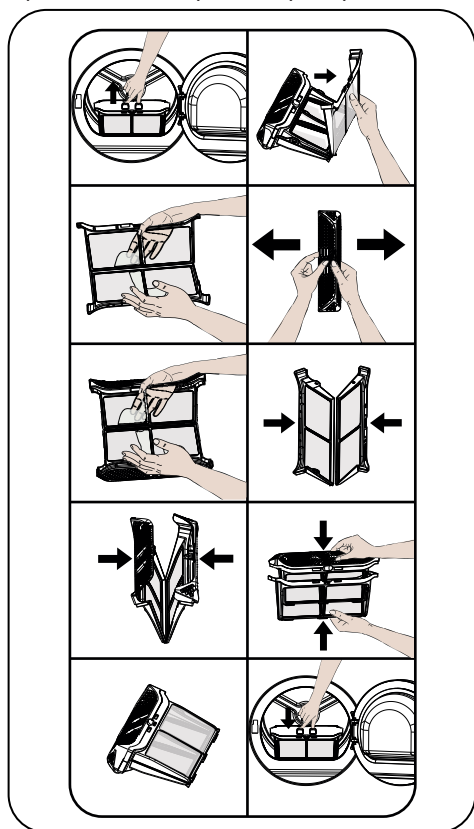

1. Відчиніть завантажувальні дверцята.
2. Потягніть ворсяний фільтр угору і зніміть його.
3. Відкрийте зовнішній фільтр
4. Очистіть зовнішній фільтр руками або м'якою ганчіркою.

5. Відкрийте внутрішній фільтр.

6. Очистіть внутрішній фільтр руками або м'якою ганчіркою.

7. Закрийте фільтри та зафіксуйте гачки

8. Вставте внутрішній фільтр усередину зовнішнього фільтра

9. Встановіть ворсяний фільтр на місце.

Після використання сушарки протягом певного часу у фільтрі утворюється шар, який спричиняє забруднення поверхні фільтра, тому вимийте фільтр теплою водою. Ретельно висушіть фільтр перед тим, як встановлювати його в машину.

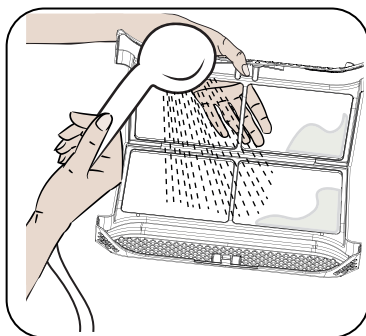

6.2. Злив води з баку

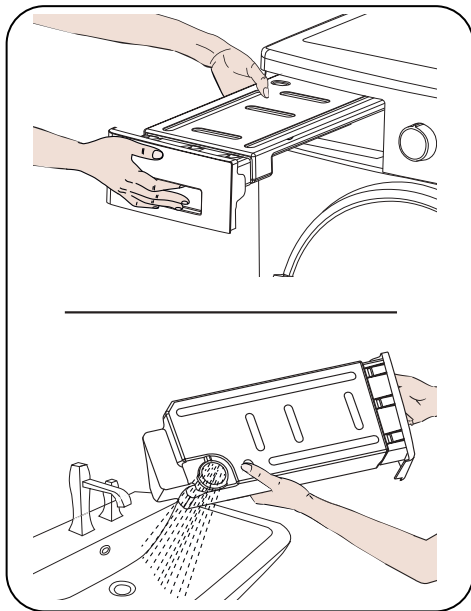

1. Зніміть кришку з висувного відсіку і дістаньте бак.
2. Вилийте воду з баку.
3. Якщо на зливному ковпачку налип ворс, зм'якщо на зливному ковпачку налип ворс, змийте ворс водою.
4. Встановіть бак для води у машину.

ⓘ ВАЖЛИВО: Забороняється витягати бак для води під час роботи програми. Вода, яка утворюється з конденсату в баку для води, не придатна для подальшого використання людиною.

ⓘ ВАЖЛИВО: НЕ ЗАБУВАЙТЕ ВИЛИВАТИ ВОДУ З БАКУ ДЛЯ ВОДИ ПІСЛЯ КОЖНОГО КОРИСТУВАННЯ.

6.3. Очищення теплообмінника

ⓘ ВАЖЛИВО: Очистіть теплообмінник, коли побачите попередження «Очищення теплообмінника».

ⓘ ВАЖЛИВО: НАВІТЬ ЯКЩО СВІТЛОДИЮДНИЙ ІНДИКАТОР ПОПЕРЕДЖЕННЯ ПРО «ОЧИЩЕННЯ ТЕПЛООБМІННИКА» НЕ ЗАГОРІВСЯ: ОЧИЩАЙТЕ ТЕПЛООБМІННИК ПІСЛЯ КОЖНОГО 30 СУШІННЯ АБО РАЗ НА МІСЯЦЬ.

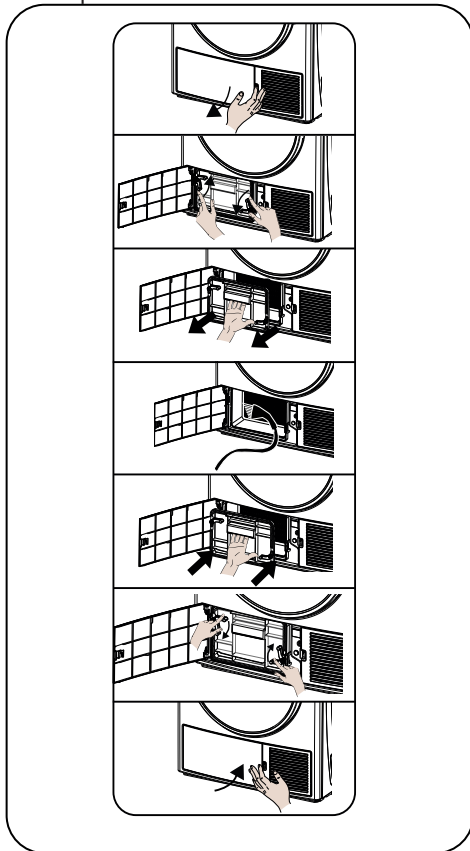

Якщо процес сушіння завершено, відчиніть завантажувальні дверцята і почекайте, доки пристрій не охолоне.

1. Відкрийте кришку ударної пластини, як показано на малюнку.
2. Розблокуйте кришку теплообмінника, повертаючи її в напрямку, вказаному стрілками.
3. Зніміть кришку теплообмінника, як показано на малюнку.
4. Очистіть передню поверхню теплообмінника, як показано на малюнку.

5. Допасуйте кришку теплообмінника, як показано на малюнку.
6. Заблокуйте кришку теплообмінника, повертаючи її в напрямку, вказаному стрілками.
7. Закрийте кришку ударної пластини, як показано на малюнку.

⚠ УВАГА: ЗАБОРОНЯЄТЬСЯ ПРОВОДИТИ ОЧИЩЕННЯ ГОЛИМИ РУКАМИ, ОСКІЛЬКИ ПЛАСТИНИ ТЕПЛОБМІННИКА ДУЖЕ ГОСТРІ. ВОНИ МОЖУТЬ ТРАВМУВАТИ ВАШІ РУКИ

6.4. чищення датчика вологості

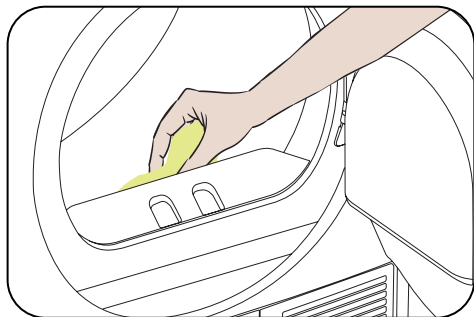

Машина містить датчики вологості, які визначають сухий одяг або ні.

Щоб очистити датчики:

1. Відчиніть завантажувальні дверцята машини.
2. Якщо машина все ще нагріта після процесу сушіння, почекайте доки вона не охолоне.
3. Змочить м'яку тканину в оцету, протріть нею металеві поверхні датчиків і витріть їх насухо.

🧤 ВАЖЛИВО: ОЧИЩАЙТЕ МЕТАЛЕВІ ПОВЕРХНІ ДАТЧИКІВ 4 РАЗИ НА РІК.

🧤 ВАЖЛИВО: Не використовуйте металеві знаряддя для очищення металевих поверхонь датчиків.

⚠ ЗАСТЕРЕЖЕННЯ: Існує ризик виникнення пожежі або вибуху, тому категорично забороняється використовувати ідкі розчини, мийні речовини і подібні засоби для очищення датчиків

6.5. Очищення внутрішньої поверхні і завантажувальних дверцят

⚠ ВАЖЛИВО: НЕ ЗАБУВАЙТЕ ОЧИЩАТИ ВНУТРІШНЮ ПОВЕРХОНЬ ЗАВАНТАЖУВАЛЬНИХ ДВЕРЦЯТ ПІСЛЯ КОЖНОГО СУШІННЯ.

Відчиніть завантажувальні дверцята сушарки, очистити їх внутрішню поверхню і уплітнювач м'якою вологою тканиною.

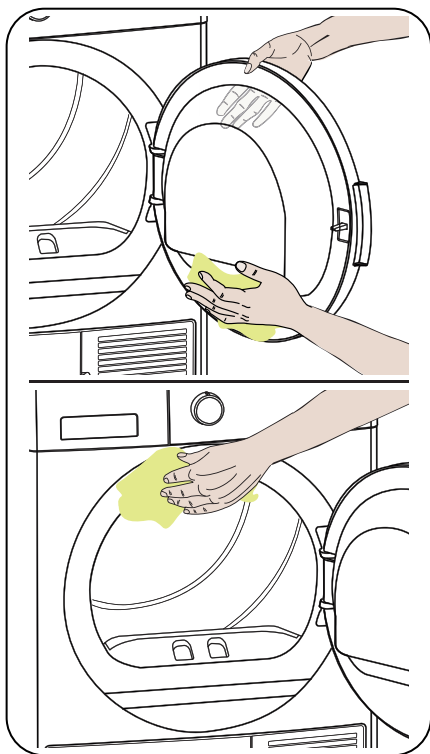



7. ТЕХНІЧНІ ХАРАКТЕРИСТИКИ

Марка	SHARP
Модель	KD-NHH9S7GW2-EE
Висота	Min: 845 mm / Max: 855 mm*
Ширина	596 mm
Глибина	609 mm
Об'єм завантаження (макс.)	9 kg**
Вага нетто (разом з пластмасовими дверцятами)	45,4 kg
Вага нетто (разом зі скляними дверцятами)	47,8 kg
Напруга	220-240 V
Потужність	1000 W

*Мін. висота: Висота без використання регульованих ніжок. *Макс. висота: Висота з використанням регульованих ніжок, викручених на максимум.

**Вага сухого одягу до прання.

 **ВАЖЛИВО:** З метою покращення якості сушіння технічні характеристики можуть змінюватися без належного повідомлення.

 **ВАЖЛИВО:** Наведені данні було отримано в лабораторному середовищі відповідно до існуючих стандартів. Ці данні можуть бути змінені відповідно до умов навколишнього середовища, де використовується пристрій.

 **УВАГА:**

1. З огляду на причини безпеки, законодавство вимагає розміщення принаймні 1 м³ на 8 г холодоагенту для такого обладнання. За 150 г пропану мінімальний розмір приміщення складе 18,75 м³.

2. Холодоагент: небезпека пожежі / ризик отруєння / ризик матеріального збитку та пошкодження приладу. У приладі є холодоагент, який, хоча він екологічно чистий, є легкозаймистим R290. Неможливість правильної утилізації може призвести до пожежі або отруєння. Утилізуйте пристрій належним чином і не пошкодьте труби в контурі холодоагенту.

- Тип холодоагенту: R290
- Кількість газу: 150 г
- ODP (потенціал виснаження озонового шару): 0
- GWP (потенціал глобального потепління): 3

1. Ризик вибуху або виникнення пожежі Вийміть запальнички та сірники з кишень.

2. Не встановлюйте сушильню біля відкритого полум'я та джерел займання.

8. УСУНЕННЯ НЕСПРАВНОСТЕЙ

Сушарку обладнено системами, які здійснюють перевірки під час процесу сушіння, щоб вжити необхідні заходи і повідомити вас про будь-яку несправність.

⚠ ПОПЕРЕДЖЕННЯ: Якщо проблему не усунуто навіть після того, як було вжито усі заходи, про які йдеться в цьому розділі, необхідно зв'язатися з Авторизованою сервісною службою. Забороняється самостійно ремонтувати нефункціонуючий пристрій.

ПРОБЛЕМА	ПРИЧИНА	РІШЕННЯ
Сушіння займає тривалий час.	Поверхня ворсяного фільтру забруднена.	Вимийте фільтр теплою водою.
	Теплообмінник може бути забитий.	Очистіть радіатор.
	Вентиляційні отвори на передній частині машини можуть бути закриті.	Відчиніть двері/вікна, щоб запобігти підвищенню кімнатної температури.
	Датчик вологості покритий шаром вапна.	Очистіть датчик вологості.
	Сушарка перенавантажена одягом.	Не перенавантажуйте сушарку.
	Одяг не віджато належним чином.	Оберіть більшу швидкість віджиму пральної машини.
По завершенню процесу сушіння одяг залишається вологим.	⚠ Одяг, який дістають із сушарки по завершенню процесу сушіння, зазвичай задеться на дотик більш вологим.	
	Програма не призначена для відповідного типу одягу.	Перевірте маркування по догляду на одязі, оберіть відповідну програму для відповідного типу одягу і додатково установіть програму таймінгу.
	Поверхня ворсяного фільтру забруднена.	Вимийте фільтр теплою водою.
	Теплообмінник може бути забитий.	Очистіть радіатор.
	Сушарка перенавантажена одягом.	Не перенавантажуйте сушарку.
	Одяг не віджато належним чином.	Оберіть більшу швидкість віджиму пральної машини.
Неможливо відчинити дверцята сушарки або неможливо запустити програму. Машина не включається після регулювання.	Машину не підключено до джерела живлення.	Перевірте, чи підходить вилка до розетки.
	Завантажувальні дверцята можуть відчинятися.	Перевірте, чи завантажувальні дверцята зачинені належно.
	Ви могли не встановити програму або натиснули кнопку Start/Pause (Старт/Пауза).	Перевірте, чи обрано програму і сушарка не знаходиться в сплячому режимі (на паузі).
	Активовано Child Lock (Блокування пристрою).	Деактивуйте Child Lock (Блокування пристрою).

ПРОБЛЕМА	ПРИЧИНА	РІШЕННЯ
Програма зупинила роботу без причини.	Завантажувальні дверцята можуть не зачинятися належним чином.	Перевірте, чи завантажувальні дверцята зачинені належно.
	Можливі збої енергопостачання.	Натисніть кнопку Start/Pause (Старт/Пауза), щоб запустити програму.
	Бак для води може бути заповнений.	Злийте воду з баку.
Одяг сів, звалювся або попсований.	Програма не призначена для відповідного типу одягу.	Перевірте маркування по догляду на одязі, оберіть відповідну програму для відповідного типу одягу.
Вода витікає через завантажувальні дверцята.	На внутрішній поверхні завантажувальних дверцят та поверхні їх уплітлювача могли накопичитися ворс і нитки.	Очистіть внутрішню поверхню завантажувальних дверцят та поверхню їх уплітлювача.
Завантажувальні дверцята відчиняються самостійно.	Завантажувальні дверцята можуть не зачинятися належним чином.	Натискайте завантажувальні дверцята, доки не почуєте характерний звук.
Увімкнувся/блимає позначка баку для води.	Бак для води може бути заповнений.	Злийте воду з баку.
	Зливний шланг перекручено.	Якщо пристрій под'єднано безпосередньо до зливної патрубку, перевірте зливний шланг.
Увімкнулася позначка очищення ворсового фільтру.	Ворсовий фільтр може бути брудним.	Очистіть фільтр.
	Роз'єм для фільтру може бути засорений ворсом.	Очистіть роз'єм для фільтру.
	Поверхня ворсяного фільтру забруднена.	Вимийте фільтр теплою водою.
Увімкнулася позначка очищення радіатора.	Забруднений радіатор.	Очистіть радіатор.
Блимає індикатор, що попереджає про потребу в очищенні фільтра й радіатора	Можливо, посадкове місце фільтра засмічене ворсом.	Почистьте посадкове місце фільтра.
	Можливо, забруднено поверхню фільтра для видалення ворсинок.	Промийте фільтр теплою водою.
	Можливо, засмічений радіатор.	Очистьте радіатор.
* Програму неможливо запустити, блимає попереджувальний світлодіодний індикатор фільтра	Можливо, фільтр не встановлено.	Установіть фільтр.
	Блимає попереджувальний світлодіодний індикатор фільтра, хоча фільтр встановлено.	Зверніться до постачальника послуг з технічного обслуговування.

9. АВТОМАТИЧНІ ПОПЕРЕДЖЕННЯ ТА НЕПРАВИЛЬНОСТІ

Ваша сушарка обладнана вбудованою системою виявлення несправностей, яка вказується комбінацією миготливих робочих вогнів. Найпоширеніші коди помилок показані нижче.

код помилки	вирішення
E00	Зверніться до найближчого авторизованого сервісного агента.
E03 / 	Очистіть резервуар для води, якщо проблема не вирішена, зверніться до найближчого авторизованого сервісного центру.
E04	Зверніться до найближчого авторизованого сервісного агента.
E05	Зверніться до найближчого авторизованого сервісного агента.
E06	Зверніться до найближчого авторизованого сервісного агента.
E07	Зверніться до найближчого авторизованого сервісного агента.
E08	У гніздах можуть виникати коливання напруги. Зачекайте, поки напруга відповідає робочому діапазону.

10. ЗАХИСТ НАВКОЛИШНЬОГО СЕРЕДОВИЩА І ІНФОРМАЦІЯ ПРО ПАКУВАННЯ

10.1. Інформація про пакування

Пакувальні матеріали даного виробу підлягають вторинній переробці. Не утилізуйте пакувальні матеріали разом з побутовими відходами або іншими видами відходів. Натомість здайте пакувальні матеріали у відповідний пункт прийому, який визначено органами місцевої влади.

11. ЗНАЧЕННЯ МАРКУВАНЬ ЕНЕРГОСПОЖИВАННЯ І ЕКОНОМІЯ ЕНЕРГІЇ

11.1. Маркування енергоспоживання

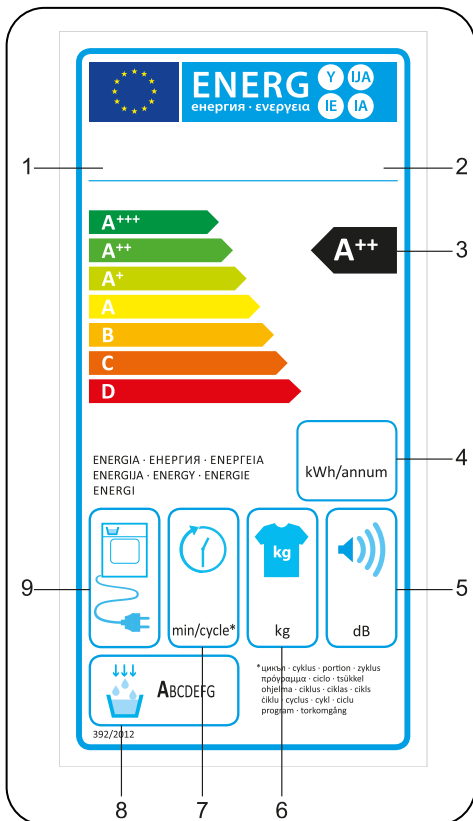

1. Товарний знак
2. Модель
3. Клас енергоспоживання
4. Щорічне споживання енергії
5. Шум під час сушіння
6. Об'єм завантаження для сухого одягу
7. Тривалість програми Cotton Cupboard Dry
8. Клас утворення конденсату
9. Машинна технологія

11.2. Енергоефективність

- Необхідно вмикати машину, коли вона повністю завантажена, запобігайте перенавантаженню машини.
- Під час прання швидкість віджиму має бути максимально можливою. Це зменшить час сушіння і енергоспоживання.
- Упевніться, що протягом одного циклу сушиться одяг одного типу.
- Додтримуйте рекомендації з посібника користувача щодо обрання програм.
- Для забезпечення циркуляції повітря залишайте відповідні зазори спереду та по бокам сушарки. Не закривайте вентиляційні отвори у передній частині машини.
- Не відчиняйте дверцята машини під час сушіння, якщо в цьому немає необхідності. Якщо дверцята відчинено, не тримайте їх в відчиненому стані тривалий час.
- Не додавайте новий (мокрый) одяг під час сушіння.
- Волосинки і ворс, які падають з одягу і потрапляють у повітря, накопичуються у ворсяних фільтрах. Перевіряйте, що фільтри очищають перед кожним використанням та після нього.
- Для моделей з тепловим насосом переконайтеся, що теплообмінник очищається принаймні один раз на місяць або після кожного 30 використання.
- Під час процесу сушіння приміщення має бути забезпечено належною вентиляцією.

ІНФОРМАЦІЙНИЙ ЛИСТОК

Відповідність Делегованому Регламенту Європейської Комісії (EU) No 392/2012

Назва виробника або товарного знаку	SHARP
Назва моделі	KD-NHH9S7GW2-EE
Відносний об'єм завантаження (кг)	9
Тип електричної сушарки	тепловий насос
Клас енергоефективності ⁽¹⁾	A++
Річне споживання енергії (кВт-год) ⁽²⁾	259
Автоматична або неавтоматична	Автоматична
Енергоспоживання для стандартної програми для бавовни при повному завантаженні (кВт-год)	2,12
Енергоспоживання для стандартної програми для бавовни при частковому завантаженні (кВт-год)	1,19
Енергоспоживання у вимикненому стані для стандартної програми для бавовни при повному завантаженні P _o (Вт)	0,5
Енергоспоживання у сплячому режимі для стандартної програми для бавовни при повному завантаженні P _s (Вт)	1
Тривалість увімкненого сплячого режиму (хв.)	відсутня
Стандартна програма для бавовни ⁽³⁾	
Тривалість стандартної програми для бавовни при повному завантаженні, T _{dry} (хв.)	208
Тривалість стандартної програми для бавовни при частковому завантаженні, T _{dry1/2} (хв.)	116
Зважена тривалість стандартної програми для бавовни при повному та частковому завантаженні (T _s)	155
Клас ефективності конденсування ⁽⁴⁾	B
Середня ефективність конденсування для стандартної програми для бавовни при повному завантаженні C _{dry}	81%
Середня ефективність конденсування для стандартної програми для бавовни при частковому завантаженні C _{dry1/2}	81%
Зважена ефективність конденсування для стандартної програми для бавовни при повному та частковому завантаженні C _s	81%
Рівень потужності шуму для стандартної програми для бавовни при повному завантаженні ⁽⁵⁾	65
Вбудована	№

(1) Клас від A+++ (найбільш ефективний) до D (найменш ефективний)

(2) Енергоспоживання базується на 160 циклах сушіння стандартної програми для бавовни при повному або частковому завантаженні і енергоспоживанню моделей низької потужності. Фактичне енергоспоживання за один цикл залежить від того, як використовують пристрій.

(3) Програма «Cotton cupboard dry» використовується при повному або частковому завантаженні і є стандартною програмою сушіння, про яку вказано на ярлику і інформаційному листку, що дана програма призначена для сушіння звичайного одягу з бавовни і є найбільш ефективною в умовах енергоспоживання для бавовни

(4) Клас від G (наменш ефективний) до A (найбільш ефективний)

(5) Середнє зважене значення - Рівень звукової потужності в дБ(A) на 1 пВт



Service & Support

Visit Our Website

sharphomeappliances.com

SHARP

Be Original.

52347168-210203-00