



KD-NHH9S8GW3-EE

Trummelkuivati

ET Kasutusjuhend

LV lietotāja rokasgrāmata

RO Manual de utilizare







SHARP

Be Original.

Aitäh, et valisite selle toote.

Kasutusjuhend sisaldab olulist turvalisuse teavet ja juhiseid seadmega töötamiseks ning selle hooldamiseks.

Palun lugege kasutusjuhendit enne seadme kasutuselevõttu ja hoidke see tuleviku tarbeks alles.

Ikoon	Pealkiri	Kirjeldus
	HOIATUS	Tõsine oht elule või tervisele
	ELEKTRILÖÖGIOHT	Ohtlik pinge
	TULI	Tuleoht
	TÄHELEPANU!	Oht tervisele või varale
	OLULINE/MÄRKUS	Teave süsteemiga õigesti töötamise kohta
		Lugege juhiseid
		Kuum pind

SISUKORD

1. OHUTUSJUHISED	5
1.1. Elektriõhutus.....	5
1.2. Laste õhutus.....	6
1.3. Tooteõhutus.....	7
1.4. Õige kasutamine.....	8
1.5. Paigaldamine pesumasina peale.....	9
2. PAIGALDAMINE	11
2.1. Vee äravoolu paigaldamine (valikulise tühjendusvoolikuga).....	11
2.1.1. Vee äravooluvooliku ühendamine.....	11
2.2. Jalgade reguleerimine.....	11
2.3. Elektriühendus.....	11
2.4. Paigaldamine töötasapinna alla.....	11
3. ÜLEVAADE	12
4. PESUESEMETE ETTEVALMISTAMINE	13
4.1. Kuivatatava pesu sorteerimine.....	13
4.2. Kuivatatava pesu ettevalmistamine.....	14
4.3. Mahutavus.....	14
5. TRUMMELKUIVATI KASUTAMINE	15
5.1. Juhtpaneel.....	15
5.1.1. Programmivaliku nupp.....	15
5.1.2. Elektrooniline näidik ja lisafunktsioonid.....	15
5.2. Programmi valiku ja tarbimise tabel.....	16
5.2.1. Lisafunktsioonid.....	17
5.2.2. Programmi käivitamine.....	18
5.2.3. Programmi käik.....	19
5.3. Trumli valgustus.....	19
6. PUHASTAMINE JA HOOLDUS	21
6.1. Ebemefiltrite puhastamine.....	21
6.2. Veepaagi tühjendamine.....	21
6.3. Soojusvaheti puhastamine.....	22
6.4. Niiskusanduri puhastamine.....	22
6.5. Laadimisluugi sisepinna puhastamine.....	23
7. TEHNILISED ANDMED	24
8. TÕRKEOTSING	25
9. AUTOMAATSED TÕRKEHOIATUSED JA KUIDAS TOIMIDA	27
10. KESKKONNAKAITSE JA PAKENDI TEAVE	28
10.1. Pakendi teave.....	28

11. ENERGIAMÄRGIS JA ENERGIA SÄÄSTMINE	28
11.1. Energiamärgis.....	28
11.2. Energiatõhusus.....	29

ESMATÄHTIS

- Üle 8-aastased lapsed ja väheste füüsiliste, sensorsete või vaimsete võimetega isikud või isikud, kellel puuduvad kogemused või teadmised, võivad seadet kasutada juhul, kui nad teevad seda järelevalve all või on saanud seadme kasutamiseks vajalikud juhised ning mõistavad sellega kaasnevaid ohte. Lapsed ei tohi seadmega mängida. Lapsed ei tohi omapead seadet puhastada ja hooldada.
- Trummelkuivati on mõeldud kasutamiseks ainult kodumajapidamises ja siseruumides. Kommertsotstarbel kasutamise korral muutub garantii kehtetuks.
- Kasutage seadet ainult sellise pesu kuivatamiseks, mille sildil on märgitud, et see sobib kuivatamiseks.
- Tootja ei vastuta ebaõigest kasutamisest või transportimisest tingitud kahjustuste eest.
- Trummelkuivati kasutusiga on 10 aastat. Selle aja jooksul on trummelkuivati korrektse töö tagamiseks vajalikud varuosad kaubandusvõrgus saadaval.
- Ärge laske pörandakattematerjalidel seadme ventilatsiooniasendit ummistada.
- Masinat võib paigaldada ja parandada ainult volitatud hoolduskeskus. Tootja ei vastuta volitamata isikute tehtud parandustöödest tulenevate kahjustuste eest.

! HOIATUS. Ärge pritsige ega valage kuivatile selle pesemiseks vett. Sellega kaasneb elektrilöögioht!

- Jätke seadme taha ja külgedele vähemalt 3 cm vaba ruumi, samuti üles, kui soovite seadme paigaldada töötasapinna alla.
- Kui seade paigaldatakse töötasapinna alla, peab selle montaaži ning demonteerimisega tegelema volitatud hoolduskeskus.

- Enne paigaldamist veenduge, et seadmel ei oleks silmaga nähtavaid kahjustusi. Kahjustatud seadme paigaldamine või sellega töötamine on keelatud.
- Hoidke lemmikloomad kuivatist eemal.
- Riide pehmendajate ja muude sarnaste toodete kasutamisel järgige tootja juhiseid.
- Eemaldage taskutest kõik esemed (nt tulemasinad ja tikud).
- Seadet ei tohi paigaldada lukustatava ukse, liugukse ega sellise ukse taha, mille hing ei ole kuivati ukse hingega samal pool, kui see takistab kuivati ukse täielikku avamist.

!HOIATUS. Veenduge, et miski ei takistaks seadme kapi või paigalduskonstruktsiooni ventilatsiooniavasid.

- Enne kohaliku volitatud teenuseosutaja poole pöördumist kuivati paigaldamiseks tutvuge kasutusjuhendis toodud teabega ja veenduge, et elektrisüsteem ja veeühendus oleks seadme jaoks sobivad. Kui ei ole, võtke vajalike paranduste tegemiseks ühendust kvalifitseeritud elektrikuga ja/või sanitaartechnikuga.
- Klient vastutab kuivati paigalduskoha ettevalmistamise ning elektri- ja veeühenduste eest. Enne paigaldamist veenduge, et kuivatil puuduksid kahjustused. Ärge paigaldage kahjustatud kuivatit. Kahjustatud seadmed võivad olla teie tervisele ohtlikud.
- Paigaldage seade stabiilsele ja siledale pinnale.
- Kasutage kuivatit tolmuvas ja hea ventilatsiooniga keskkonnas.
- Kuivati ja pöranda vahelist vahemaad **ei tohi** vähendada sellised takistused nagu vaip, puit ega teip.

- **Ärge katke kinni** trummeluvitati sokliosas paiknevaid ventilatsioonivõresid.
- Seadet ei tohi paigaldada lukustatava ukse, liugukse ega sellise ukse taha, mille hing ei ole kuivati ukse hingega samal pool, nii et see takistaks kuivati ukse täielikku avamist.
- Pärast kuivati paigaldamist peavad ühendused jääma stabiilseks. Kuivati paigaldamisel veenduge, et selle tagakülg ei toetuks millegi vastu (vt kraan või sokkel).
- Kuivati töötemperatuur on $+5^{\circ}\text{C}$ kuni $+35^{\circ}\text{C}$. Sellest temperatuurivahemikust väljaspool töötamine mõjutab negatiivselt kuivati tööjõudlust ja kahjustab seadet.
- Olge seadme tõstmisel ettevaatlik, sest see on raske. Kandke turvakindaid.
- Paigaldage seade alati vastu seinu.
- Seadme tagapind tuleb paigaldada vastu seinu.
- Seadme paigaldamisel stabiilsele pinnale kontrollige seadme horisontaalsust vesiloodi abil. Vajadusel reguleerige seadme jalgade kõrgust. Seda protseduuri tuleb korrata iga kord, kui seade ümber paigutatakse.
- Ärge paigutage kuivatit elektrijuhtme peale.

Kasutatud seadme utiliseerimine



Seade vastab EL WEEE direktiivi (2013/19/EL) nõuetele. Seade kannab elektri- ja elektroonikaseadmete jäätmekäitluse (WEEE) klassifikatsioonitähist.

See tähis, mille leiате tootelt või selle teabesildilt, tähendab, et toodet ei tohi pärast selle kasutusea lõppemist käidelda koos muude olmejäätmetega. Hoidmaks ära kontrollimatu jäätmekäitluse potentsiaalseid negatiivseid mõjusid keskkonnale ja inimeste tervisele, hoidke seadet muud tüüpi jäätmetest eraldi, ja tagamaks materiaalsete ressursside jätkusuutlikku taaskasutust hoolitsege seadme vastutustundliku ringlussevõtu eest. Teavet selle kohta, kuhu ja kuidas tuleks seade keskkonnale ohutuks käitluseks viia, saate edasimüüjalt või kohalikelt ametivõimudelt. Seda toodet ei tohi taaskasutuseks käidelda koos muude kaubanduslike jäätmetega.

CE vastavusdeklaratsioon

Kinnitame, et meie tooted vastavad asjakohastele Euroopa direktiividele, otsustele ja määrustele ning viidatud standardites loetletud nõuetele.

1. OHUTUSJUHISED

See jaotis sisaldab ohutusjuhiseid, mis aitavad teil ära hoida ohtusid tervisele ja varale. Nende juhiste eiramine muudab kehtetuks igasugused garantiid.

1.1. Elektriohutus

- Seade ei tohi olla ühendatud vooluvõrku välise lülitusseadme (nt taimer) kaudu ega olla ühendatud vooluvõrku, mida regulaarselt sisse ja välja lülitatakse.
- Ärge puudutage toitepistikut märgade kätega. Seadme vooluvõrgust lahutamiseks eemaldage alati pistik pistikupesast, sest muidu esineb elektrilöögioht.
- Ühendage seade maandatud ja kaitsmega kaitstud pistikupesasse. Maandusühenduse peab paigaldama kvalifitseeritud tehnik. Meie ettevõtte ei vastuta kahjude ega kadude eest, mille on põhjustanud kuivati kasutamine ilma maanduseta kohalike eeskirjade kohaselt.
- Toitepinge ja lubatud kaitsmed on ära toodud seadme tüübiplaadil. **(Tüübiplaati vt jaotis Ülevaade)**
- Tüübiplaadil toodud voolupinge ja sageduse näitajad peavad vastama teie majapidamises kasutusel oleva toitevoolu pingele ja sagedusele.
- Pikema jõudeoleku ajaks ning enne paigaldamist, hooldus-, puhastus- ja remonditöid eemaldage seade vooluvõrgust, sest muidu võib kuivati kahjustuda.
- Toitevoolu pistik peab pärast paigaldamist olema alati vabalt ligipääsetav.

⚠️ Kahjustatud toitejuhe või pistik võib põhjustada tulekahju või elektrilöögi. Kahjustuste korral tuleb juhe või pistik välja vahetada. Seda tohib teha ainult kvalifitseeritud isik.

⚠️ Tule- ja elektrilöögiohu vältimiseks ärge kasutage kuivati vooluvõrku ühendamisel pikendusjuhtmeid, mitmikpistikuid ega adaptereid.

1.2. Laste ohutus

- Seade ei ole mõeldud kasutamiseks piiratud füüsiliste, sensorsete või vaimsete võimetega (kaasa arvatud lapsed) või vajalike kogemuste ja teadmisteta isikutele, välja arvatud juhul, kui nende turvalisuse eest vastutav isik neid jälgib või on juhendanud seadet õigesti kasutama.
- Üle 8-aastased lapsed ja piiratud füüsiliste, sensorsete või vaimsete võimetega või vajalike kogemuste ja teadmisteta isikud võivad seadet kasutada juhul, kui nad on järelevalve all või on saanud seadme ohutuks kasutamiseks vajalikud juhised ning mõistavad sellega kaasnevaid ohte. Lapsed ei tohi seadmega mängida. Lapsed ei tohi omapead seadet puhastada ja hooldada.
- Ärge jätke lapsi masina lähedusse järelevalveta.
- Lapsed võivad masina sisemusse kinni jääda, mis on eluohtlik.
- Ärge lubage lastel masina töötamise ajal selle klaasluuki puudutada. Selle pind muutub väga kuumaks ja võib nahka põletada.
- Hoidke pakkematerjal lastest eemal.
- Pesu- ja puhastusainete allaneelamine või kokkupuutumine silmade või nahaga võib põhjustada mürgistust ja ärritust.
- Hoidke puhastusaineid lastele kättesaamatus kohas. Elektriseadmed on lastele ohtlikud.

- Hoidke lapsed töötavast seadmest eemal.
- Selleks et lapsed ei saaks kuivatustsükli katkestada, võimaldab lapselukk ära hoida igasuguste muudatuste tegemise käimasolevas programmis.
- Ärge lubage lastel seadme peale või sisemusse ronida ega selle peal istuda.

1.3. Tooteohutus



Tuleohu tõttu on KEELATUD järgmiste pesuesemete ja toodete kuivatamine kuivatis.

- Ärge kuivatage kuivatis pesemata esemeid.
- Esemeid, mis on määratud selliste ainetega nagu toiduõli, atsetoon, alkohol, petrooleum, bensiin, plekieemaldid, tärpentin, vahad või vahaeemaldid, tuleb enne trummelkuivatis kuivatamist pesta kuuma vee ja rohke pesuvahendiga.
- Puhastuslapid ja matid, millel leidub tuleohtlike puhastusainete või atsetooni, bensiini, petrooleumi, plekieemaldi, tärpentiini, küünlarasva, vaha, vahaeemaldite või kemikaalide jääke.
- Pesuesemed, mille leidub juukselaki, küünelaki eemaldaja ja muude sarnaste ainete jääke.
- Pesuesemed, mille puhastamiseks on kasutatud tööstuskemikaale (nt keemilises puhastuses).
- Pesuesemed, millel on vahtudest, svammist, kummist või kummisarnastest ainetest osi või lisandeid. Siia hulka kuuluvad ka pesukäsnad, vannimütsid, veekindlad kangad, kohandatud rõivad ja vahupadjad.
- Voodriga ja kahjustatud esemed (detailid või üleriided). Sellistest esemetest esile ulatuv vaht võib kuivatamisprotsessi käigus süttida.
- Kuivati kasutamine keskkonnas, kus leidub jahu või söetolmu, võib põhjustada plahvatuse.

 **TÄHELEPANU!** Kuivatisse ei tohi paigutada metalltugevdusi sisaldavat aluspesu. Metalltugevduste lahtitulek ja eemaldumine kuivatusprotsessi käigus võib kuivatit kahjustada.

 **TULEOHT!R290**

Tulekahju- ja kahjustuste oht!

Seade sisaldab keskkonnasäästlikku, aga tuleohtlikku gaasi R290. Hoidke seade lahtisest leegist ja tulekolletest eemal.

1.4. Õige kasutamine

 **TÄHELEPANU!** Kui trummekuivati peatatakse enne kuivatustsükli lõppu, tuleb kõik esemed kuivatist kiiresti eemaldada ja laiali laotada, et kuumus saaks hajuda.

 **TÄHELEPANU!** Hoolitsege selle eest, et koduloomad ei saaks kuivatisse siseneda. Enne kuivati kasutamist kontrollige üle selle sisemus.

 **TÄHELEPANU!** Programmi seiskamisel või töö ajal tekkinud voolukatkestuse korral võivad kuivatis paiknevad pesuesemed üle kuumeneda. Selline kuumuse kontsentratsioon võib põhjustada isesüttimist, seepärast käivitage pesuesemete jahutamiseks alati värskendusprogramm või eemaldage kõik esemed kiiresti kuivatist ning riputage jahtuma.

- Kasutage kuivatit ainult kodumajapidamises ja esemete kuivatamiseks, mille sildil on märgitud, et ese on kuivatamiseks sobiv. Igasugune muu kasutamine on mittesihipärane ja keelatud.
- Kommertsotstarbel kasutamise korral muutub

garantii kehtetuks.

- See seade on mõeldud ainult kodumajapidamistes kasutamiseks ning see peab olema paigaldatud tasasele ja stabiilsele pinnale.
- Ärge toetuge vastu kuivati luuki ega istuge selle peale. Kuivati võib ümber minna.
- Pesuesemete kahjustumist (nt süttimist) ära hoidva temperatuuritaseme hoidmiseks lülitub pärast kuumutusprotsessi sisse jahutus. Seejärel programm lõpeb. Pärast programmi lõppu eemaldage pesuesemed kohe kuivatist.

 **TÄHELEPANU!** Ärge kasutage kuivatit ilma ebemefiltrita või kahjustunud ebemefiltriga.

- Ebemefiltrid tuleb **pärast iga kasutuskorda** puhastada, nagu on näidatud punktis **Ebemefiltri puhastamine**.
- Pärast märgpuhastust tuleb ebemefiltrid kuivatada. Märjad filtrid võivad kuivatusprotsessi käigus tõrkeid põhjustada.
- Tuleb vältida ebemete kogunemist trummelkuivati ümber (see ei kehti seadmete puhul, mis on ühendatud hoonest väljuva ventilatsiooniga).

 **OLULINE.** Kuivati ja pöranda vahelist vahemaad ei tohi vähendada (nt vaip, puitdetailid või paneelid), sest muidu ei ole masinale tagatud piisav õhuvarustus.

- Ärge paigaldage kuivatit ruumi, kus on olemas külmumisoht. Miinustemperatuurid avaldavad kuivati tööle negatiivset mõju. Pumbas ja voolikus jäätunud kondensatsioonivesi võib põhjustada kahjustusi.

1.5. Paigaldamine pesumasina peale

 **TÄHELEPANU!** Pesumasinat ei tohi paigaldada kuivati peale. Kuivati paigaldamisel pesumasina peale pöörake tähelepanu järgmistele hoiatustele.

⚠ TÄHELEPANU! Kuivati võib paigaldada ainult sellise pesumasina peale, mille maht on sama või suurem kui kuivatil.

- Kuivati kasutamisel pesumasina peal tuleb kahe seadme vahele paigaldada ühendusdetail. Ühendusdetaili peab paigaldama volitatud teenindustöötaja.
- Kui kuivati paigaldatakse pesumasina peale, võivad seadmed kokku kaaluda ligi 150 kg (laetud olekus). Paigaldage seadmed kindlale, koormust taluvale põrandale.

Pesumasina ja trummelkuivati korrektse paigalduse tabel						
Trummelkuivati (sügavus)	Pesumasin					
	37 cm	42 cm	53 cm	56 cm	59 cm	85 cm
56 cm	X	X	✓	✓	✓	✓
61 cm	X	X	X	✓	✓	✓

(Sügavuse kohta leiate teavet jaotisest 7. Tehnilised andmed.)

Kuivati paigaldamiseks pesumasina peale läheb tarvis valikulise lisana müüdavat spetsiaalset virnastamiskomplekti. Selle omandamiseks võtke ühendust klienditeenindusega. Paigaldusjuhised on virnastamiskomplektiga kaasas.

2. PAIGALDAMINE

2.1. Vee äravoolu paigaldamine (valikulise tühjendusvoolikuga)

Soojuspumbaseadmega masinates koguneb vesi kuivatusprotsessi käigus veepaaki. Kogunenud vesi tuleb eemaldada iga kuivatusprotsessi järel. Veepaagi regulaarse tühjendamise asemel võite vee eemaldamiseks kasutada ka tühjendusvoolikut, mis on tootega kaasas.

2.1.1. Vee äravooluvooliku ühendamine

1. Tõmmake kuivati tagaosas asuv voolik välja. Ärge kasutage vooliku väljatõmbamiseks tööriistu.
2. Ühendage seadmega kaasas oleva tühjendusvooliku üks ots ava külge, millest te vooliku eemaldasite.
3. Kinnitage tühjendusvooliku teine ots vahetult vee äravoolu või kraanikausi külge.

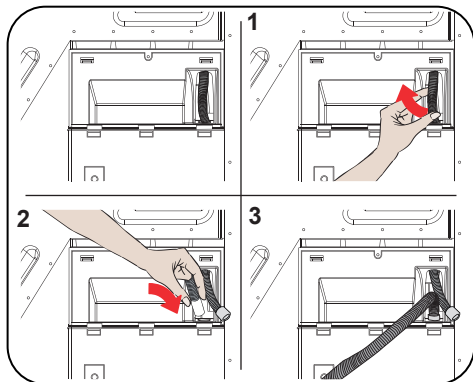

⚠ TÄHELEPANU! Voolik tuleb kinnitada nii, et see ei saaks lahti tulla. Kui voolik tuleb vee äravoolu ajal lahti, võib tagajärjeks olla üleujutus.

🚫 OLULINE. Tühjendusvoolik tuleb paigaldada maksimaalselt 80 cm kõrgusele.

🚫 OLULINE. Tühjendusvoolik ei tohi seadme ja äravoolu vahel keerdus, murtud ega kinni surutud olla.

2.2. Jalgade reguleerimine

- Seade peab olema stabiilne ja jalgadel tasakaalus, et kuivati tööga kaasneks vähem müra ja vibratsiooni. Seadme tasakaalu seadmiseks saate reguleerida selle jalgade kõrgust.

- Pöörake jalgu paremale või vasakule, kuni masin on horisontaalne ja tasakaalus.

🚫 OLULINE. Ärge eemaldage reguleeritavaid jalgu.

2.3. Elektriühendus

⚠ TÄHELEPANU! Kaasneb elektrilöögi- ja süttimisohu.

- Teie kuivati on seadistatud töötama 220–240 V ja 50 Hz juures.
- Kuivati toitejuhe on varustatud spetsiaalse pistikuga. See pistik tuleb ühendada maandatud pistikupesasse, mida kaitseb 16 A kaitse, nagu on näidatud tüübiplaadil. Pistikupesaga ühendatud elektrijuhtme kaitsme nimivõimsus peab samuti olema 16 amprit. Kui teil selline pistikupesa või kaitse puudub, konsulteerige kvalifitseeritud elektrikuga.
- Meie ettevõtte ei vastuta maandamata vooluallika kasutamisest tulenevate kahjustuste eest.

🚫 OLULINE. Madalal pingel käitamine lühendab masina kasutusiga ja vähendab selle jõudlust.

2.4. Paigaldamine töötasapinna alla

- Seadme paigaldamisel töötasapinna alla jätke selle taha, külgedele ning kohale töötasapinna alumise küljeni vähemalt 3 cm vaba ruumi.
- Kui soovite seadme paigaldada töötasapinna alla, peab selle monteerima või demonteerima volitatud teenindustöötaja.

3. ÜLEVAADE

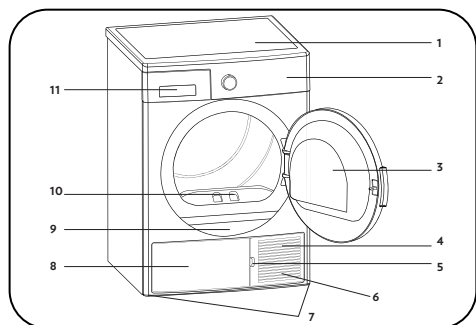

















1. Ülemine sahtel
2. Juhtpaneel
3. Laadimisluk
4. Sokkel
5. Sokli avamise pilu
6. Ventilatsioonivõred
7. Reguleeritavad jalad
8. Sokli kate
9. Tüübiplaat
10. Ebemefilter
11. Sahtli kate

4. PESUESEMETE ETTEVALMISTAMINE

4.1. Kuivatatava pesu sorteerimine

Järgige kuivatatavate pesuesemete siltidel toodud juhiseid. Kuivatage ainult selliseid pesuesemeid, mille sildil on tähis või kiri, mis ütleb, et eset „tohib kuivatada kuivatis“.

- Seadme käitamiseks lubatud kogused ja pesuesemete tüübid on toodud punktis 4.3 Mahutavus

 Sobib kuivatis kuivatamiseks	 Ei vaja triikimist	 Tundlik/õrn kuivatus	 Ei sobi kuivatis kuivatamiseks
 Mitte kuivatada	 Mitte kuivpuhastada	 Igal temperatuuril	 Kõrgel temperatuuril
 Keskmisel temperatuuril	 Madalal temperatuuril	 Ilma soojenduseta	 Rippkuivatus
 Kuivatada tasapinnal	 Rippkuivatus ilma väänamata	 Kuivatada varjulisel tasapinnal	 Sobib kuivpuhastuseks

Ärge kuivatage koos õhukesi, mitme- ega paksukihilisi kangaid, sest nende kuivamiskiirus on erinev. Seepärast tuleb koos kuivatada pesuesemeid, millel on sarnane struktuur ja kangatüüp. Nii on kuivatamise tulemus ühtlane. Kui leiate, et pesu on veel märg, saate lisakuivatuseks valida sobiva ajaprogrammi.

Kuivatage suuri (nt tekid) ja väikseid pesuesemeid eraldi, et esemed ei jääks niiskeks.

 **OLULINE.** Õrnad kangad, tiktud kangad, villased/siidised kangad, õrnadest ja kallihinnalistest kangastest riided, õhukindlad riided ja tüllkardinad ei sobi kuivatis kuivatamiseks.

4.2. Kuivatatava pesu ettevalmistamine

Plahvatus- ja süttimisoht!

Eemaldage taskutest kõik esemed (nt tulemasinad ja tikud).

 **TÄHELEPANU!** Kuivati trummel ja kangad võivad viga saada.

- Riided võivad pesemise käigus puntrasse minna. Eraldage need üksteisest enne kuivatisse asetamist.
- Eemaldage rõivaste taskutest kõik esemed ja toimige alljärgnevalt:
- Siduge kangast vööd, põllepaelad jms kinni või kasutage pesukotti.
- Tõmmake kinni tõmblukud, kinnitage klambrid ja kinnised, pange kinni kattenööbid.
- Parimate tulemuste saavutamiseks sorteerige pesuesemed tekstiili tüübi ja kuivatusprogrammi järgi.
- Eemaldage riietelt klambrid ja muud metallist osad.
- Kootud esemed, nagu T-särgid ja kudumid, **tõmbuvad esimesel kuivatuskorral üldiselt kokku.** Kasutage kaitsvat programmi.
- **Ärge kuivatage sünteetilisi kangaid liiga kaua. See põhjustab kortse.**
- Kuivatatava pesu pesemisel kasutage pesumasina tootja juhistelevastavas koguses pehmendit.

4.3. Mahutavus

Järgige programmi valiku ja tarbimise tabelis toodud juhiseid. **(Vt 5.2 Programmi valiku ja tarbimise tabel).** Ärge laadige seadmesse rohkem pesu, kui on tabelis näidatud.

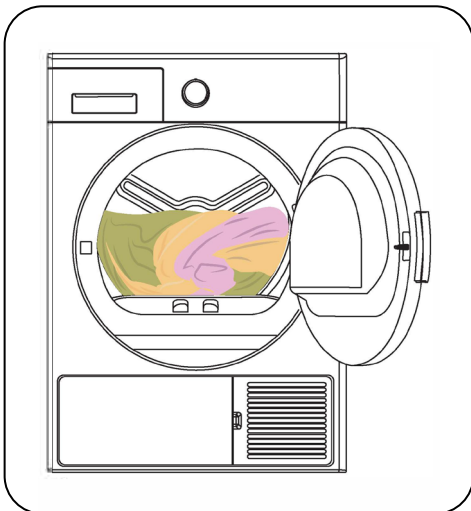

 **OLULINE.** Masinasse ei ole soovitatav laadida rohkem pesu, kui on joonisel näidatud. Ülekoormuse korral kuivati jõudlus väheneb ja kaasneda võib kuivati või pesu kahjustumine.

Pesu	Laadimiskaal kuivalt (g)
Voodilina (lai)	725
Padjapüür	240
Vannirätik	700
Käterätik	225
Särk	190
Puuvillane särk	200
Teksapüksid	650
Kangast/gabardiinist püksid	400
T-särk	120

5. TRUMMELKUIVATI KASUTAMINE

5.1. Juhtpaneel

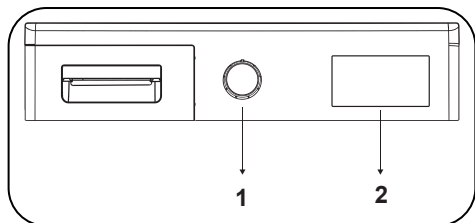

1. Programmivaliku nupp
2. Elektrooniline näidik ja lisafunktsioonid

5.1.1. Programmivaliku nupp
 Programmivaliku nupu abil saate valida soovitud kuivatusprogrammi

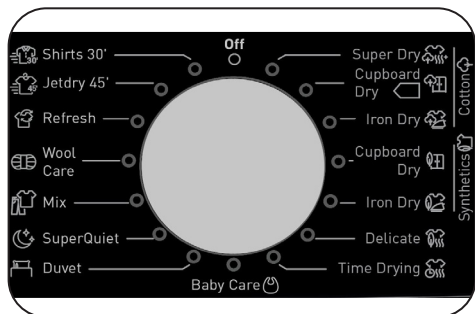

5.1.2. Elektrooniline näidik ja lisafunktsioonid

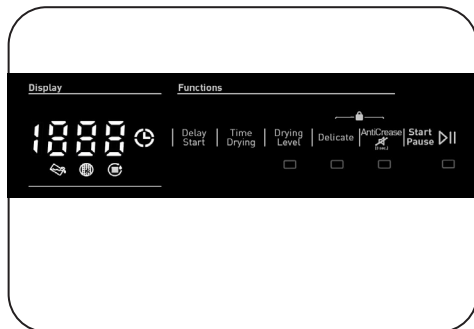

Ekraanisümbolid:

Veepaagi soojenemise näidik	
Ebemefiltri puhastuse hoiatusnäidik	
Soojusvaheti puhastuse hoiatusnäidik	

5.2. Programmi valiku ja tarbimise tabel

Programmi käivitamiseks vajutage käivitus-/seiskamisnuppu. Käivituse/seiskamise LED-tuli näitab, et programm on käivitud ja ekraanile kuvatakse programmi lõpuni jäänud aeg.

Programm	Pesukogus (kg)	Pesu- masina tsentrifuugimiskiirus	Umbkaudne jääkniskus	Kestus (minutites)
Väga kuiv puuvillane	9	1000	60%	210
Kapikuiv puuvillane	9	1000	60%	205
Triikimiskuiv puuvillane	9	1000	60%	148
Kapikuiv sünteetika	4,5	800	40%	84
Triikimiskuiv sünteetika	4,5	800	40%	60
Õrn	2	600	50%	58
Ajamääratlusega kuivatamine	-	-	-	-
Baby Care	3	1000	60%	87
Sulgtekk	2,5	800	60%	109
Eriti vaikne	9	1000	60%	244
Segapesu	4	1000	60%	112
Vill	1,5	600	50%	160
Värskendamine	-	-	-	10
Kiirkuivatus 45'	1	1200	50%	45
Särgid 30'	0.5	1200	50%	30

Energiaarve				
Programm	Pesukogus (kg)	Pesu- masina tsentrifuugimiskiirus	Umbkaudne jääkniskus	Energiaarve (kWh)
Kapikuiv puuvillane	9	1000	60%	1,57
Triikimiskuiv puuvillane	9	1000	60%	1,15
Kapikuiv sünteetika	4,5	800	40%	0,64
Energiaarve väljalülitatud režiimis P_o (W)				0,5
Energiaarve sisselülitatud režiimis P_L (W)				1

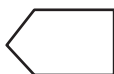

Standardne kuivatusprogramm on kapikuiv puuvillane. Seda saab kasutada nii täis- kui ka poolkoormuse juures ja selle kohta käiv teave on ära toodud toote etiketil ning ostutšekil. See programm on kõige energiatõhusam programm harilike märgade puuvillaste riiete kuivatamiseks.

* Energiamärgistuse standardprogramm (EN 61121:2013)

Kõik tabelis toodud väärtused on arvutatud standardi EN 61121:2013 kohaselt. Tarbimisandmed võivad tabelis toodutest erineda olenevalt kanga tüübist, tsentrifuugimiskiirusest, keskkonnatingimustest ja toitevoolu näitajatest.

5.2.1. Lisafunktsioonid

Järgnev tabel annab ülevaate valikutest, mida saab programmides rakendada.

Valik	Kirjeldus
Õrn	Õrnu kangaid kuivatatakse madalal temperatuuril kauem.
Kuivatustase	Kuivatusjärgset niiskustaset saab reguleerida 3 taseme vahel. Nii saab saavutada soovitud kuivuse. Tasemed, mida saab valida peale standardsätte: 1, 2, 3. Pärast valiku tegemist süttib kuivustaseme tuli.
Kortsude ennetamine	Kui valite kortsude ennetamise funktsiooni ega ava programmi lõppedes kuivati luuki, pikeneb ühetunnine kortsude ennetamise faas kahe tunniks. Kortsude ennetamise funktsiooni valimise järel kuulete hoiatussignaali. Funktsiooni valiku tühistamiseks vajutage uuesti sama nuppu. Kui te avate kortsude ennetamise funktsiooni töö ajal luugi või vajutate käivitus-/seiskamisnuppu, tühistatakse see etapp.
Hilisem käivitus	1- kuni 23-tunnise valiku tegemisega on teil võimalus programmi käivitumise aega edasi lükata. Soovitud ooteaja aktiveerimiseks vajutage käivitus-/seiskamisnuppu. Kui aeg on möödunud, käivitub valitud programm automaatselt. Ooteaja jooksul saab programmi puhul toetatavaid valikuid aktiveerida ja inaktiveerida. Hilisema käivituse nupu pikemal vajutamisel muutub ooteaeg pidevalt.
Helisignaali väljalülitamine	Programmi valiku nupu pööramisel, nuppude vajutamisel ja programmi lõppedes annab kuivati tegevusest märku hoiatava helisignaali. Helisignaali väljalülitamiseks vajutage kortsude ennetamise funktsiooni nuppu kolme sekundi vältel. Nupu vajutamisel kuulete helisignaali, mis annab teada selle funktsiooni tühistamisest.
Ajamääratlusega kuivatamine	Kui nupp on pööratud ajamääratlusega kuivatamise programmile, saab selle funktsiooni aktiveerida, vajutades ajamääratlusega kuivatamise funktsiooni nuppu. Programm algab, kui vajutate käivitus-/seiskamisnuppu. Ajamääratlusega kuivatamise nupu pikemal vajutamisel muutub aeg pidevalt.
Lapselukk	Lapselukk aitab vältida programmivoo muutusi, mis võivad tekkida, kui programmi töötamise ajal nuppe vajutatakse. Selleks et lapselukku aktiveerida, vajutage ja hoidke 3 sekundit korraga all nuppe „Õrn“ ja „Kortsude ennetamine“. Kui lapselukk on aktiivne, siis deaktiveeritakse kõik nupud. Programmi lõpus deaktiveeritakse lapselukk automaatselt. Lapseluku aktiveerimisel/deaktiveerimisel kuvatakse ekraanil 2 sekundit kiri „CL“, seejärel kiri kustub ja kostab hoiatav helisignaal. Hoiatus! Kui masin töötab või lapselukk on aktiivne, siis kuulete programmivaliku nuppu keerates hoiatavat helisignaali ja ekraanile ilmub kiri „CL“, mis 2 sekundi pärast kustub. Isegi kui keerate programmi nupu teise programmi peale, töötab varem valitud programm edasi. Uue programmi valimiseks tuleb teil esmalt deaktiveerida lapselukk ja seejärel keerata programmivaliku nupp asendisse „Off“. Siis saate soovitud programmi valida ja käivitada.

5.2.2. Programmi käivitamine

Programmi valimise ajal vilgub käivituse/seiskamise tuli. Programmi käivitamiseks vajutage käivitus-/seiskamisnuppu. Süttivad käivituse/seiskamise tuli, mis näitab, et programm on käivitud, ning kuivatuse tuli.

Programm	Kirjeldus
Väga kuiv puuvillane	See programm kuivatab pakse ja mitmekihilisi kangaid (nt puuvillased käterätid, voodilinad, padjapüürid, hommikumantlid) kõrge temperatuuri juures, nii et saate need kappi panna.
Kapikuiv puuvillane	See programm kuivatab puuvillaseid pidžaamasid, aluspesu, laualinu jne, nii et saate need kappi panna.
Triikimiskuiiv puuvillane	See programm kuivatab puuvillaseid pesuesemeid piisavalt, et need oleksid valmis triikimiseks. Masinast võetav pesu on niiske.
Kapikuiv sünteetika	See programm kuivatab sünteetilisest kangast rõivaid (nt särgid, T-särgid, pluusid) madalamal temperatuuril kui puuvillase pesu kuivatamise programm, nii et saate need kappi panna.
Triikimiskuiiv sünteetika	See programm kuivatab sünteetilisest kangast rõivaid (nt särgid, T-särgid, pluusid) madalamal temperatuuril kui puuvillase pesu kuivatamise programm, nii et need on valmis triikimiseks. Masinast võetav pesu on niiske.
Õrn	See programm kuivatab õhukesti riideid (nt särgid, pluusid ja siidist rõivad) madalal temperatuuril nii, et saate need selga panna.
Ajamääratusega kuivatamine	Soovitud kuivusastme saavutamiseks saate kasutada ajaprogramme 20 minutist 200 minutini. Programm seiskub soovitud ajal, sõltumata pesu kuivuse astmest.
Baby Care	See programm kuivatab õrnu beebiriideid madalal temperatuuril nii, et need on valmis selga panemiseks.
Sulgtekk	Seda programmi kasutatakse sulgteki kuivatamiseks.
Eriti vaikne	Kui trummelkuivatii töötab vaikselt programmil, siis levib keskkonda vähem müra. Võrreldes programmiga Kapikuiv puuvillane, on müratase oluliselt väiksem.
Segapesu	See programm kuivatab puuvilla ja sünteetika segust segakangaid, mis ei kaota värvi, nii et need on valmis selga panekuks.
Vill	Kasutage seda programmi villaste riiete, mis on pestud vastavalt pesemisjuhiste, õrnaks kuivatamiseks. Kuivatustsükli lõpus võtke riided välja. Ärge kasutage seda programmi akrüülmaterjalist esemete puhul.
Värskendamine	Selle sammuga tagatakse ventilatsioon 10-120 minutiks, kui valite kindlaksmääratud ajaga kuivatuse, ilma kuuma õhuta, et takistada halva lõhna teket.
Kiirkuivatus 45'	1 kg puuvillaseid, pesumasinas suurel kiirusel tsentrifuugitud särke saab kuivaks 45 minutiga.
Särgid 30'	2-3 särki on triikimiseks valmis 30 minutiga.

 **OLULINE.** Ärge avage programmi töötamise ajal seadme laadimisluuki. Kui luugi avamine on möödapääsmatu, ärge hoidke seda kaua aega avatuna.

5.2.3. Programmi käik

Programmi töö ajal

Kui avate programmi töö ajal masina luugi, lülitub masin ooterežiimile. Programmi jätkamiseks sulgege luuk ja vajutage käivitus-/seiskamisnuppu.

Ärge avage programmi töötamise ajal seadme laadimisluuki. Kui luugi avamine on möödapääsmatu, ärge hoidke seda kaua aega avatuna.

Programmi lõpp

Kui programm on lõppenud, süttivad käivituse/seiskamise, veepaagi taseme, filtri puhastuse ja soojusvaheti puhastuse hoiatustuled. Peale selle kõlab programmi lõppedes helisignaal. Võite pesu masinast eemaldada, et see järgmiseks kuivatamiseks valmis seada.

 **OLULINE.** Puhastage ebemefiltrit iga programmi järel. Tühjendage veepaak iga programmi järel.

 **OLULINE.** Kui te ei võta pärast programmi lõppu pesu masinast välja, aktiveerub automaatselt ühetunnine kortsude ennetamise etapp. See programm pöörab regulaarsete ajavahemike järel trumlit, et vältida kortsude tekkimist.

5.3. Trumli valgustus

- Selle seadme juurde kuulub trumli LED-valgustus.
- Tuli süttib automaatselt, kui te luugi avate. Ja kustub mõne aja pärast automaatselt.
- See ei ole valikuline funktsioon, mida kasutaja saaks sisse või välja lülitada.
- Palun ärge proovige LED-valgustust välja vahetada või muuta.

PROGRAMMID	VALIKUD						
	Ooteaeg	Ajamääratlusega kuivatamine	Helisignaali väljalülitamine	Lapselukk	Kuivatustase	Kortsude vältimine	Õrn
Väga kuiv puuvillane	✓	X	✓	✓	✓	✓	✓
Kapikuiv puuvillane	✓	X	✓	✓	✓	✓	✓
Triikimiskui puuvillane	✓	X	✓	✓	✓	✓	✓
Kapikuiv sünteetika	✓	X	✓	✓	✓	✓	✓
Triikimiskui sünteetika	✓	X	✓	✓	✓	✓	✓
Õrn	✓	X	✓	✓	X	✓	✓ (default)
Ajamääratlusega kuivatamine	✓	✓	✓	✓	X	✓	X
Baby Care	✓	X	✓	✓	✓	✓	✓
Sulgtekk	✓	X	✓	✓	X	✓	✓
Eriti vaikne	✓	X	✓	✓	X	✓	X
Segapesu	✓	X	✓	✓	✓	✓	✓
Vill	✓	X	✓	✓	X	✓	X
Värskendamine	✓	X	✓	✓	X	✓	X
Kiirkuivatus 45'	✓	X	✓	✓	X	✓	X
Särgid 30'	✓	X	✓	✓	X	✓	X
X	Ei ole valitav						
✓	Valitav						

6. PUHASTAMINE JA HOOLDUS

OLULINE. Ärge kasutage kuivati puhastamiseks tööstuskemikaale. Ärge kasutage kuivatit, mida on puhastatud tööstuskemikaalidega.

6.1. Ebemefiltrite puhastamine

OLULINE. ÄRGE UNUSTAGE, ET EBEMEFILTREID TULEB PUHASTADA IGA KASUTUSKORRA JÄREL.

Ebemefiltrite puhastamiseks tehke järgmist.

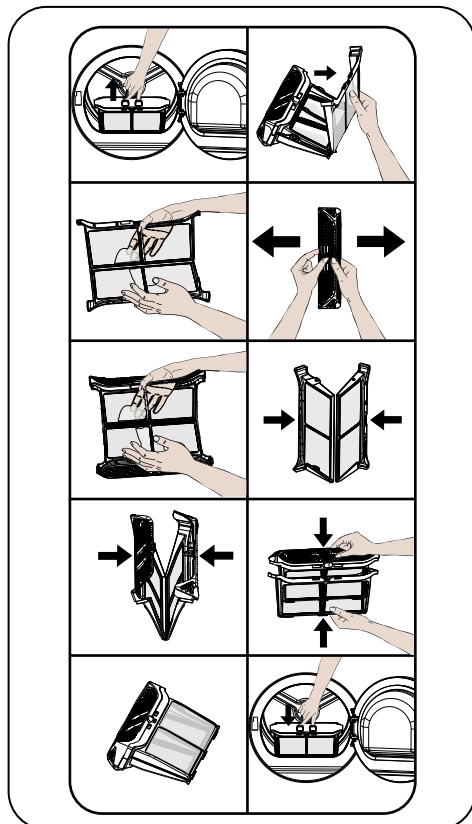

1. Avage laadimisluuk.
2. Tõmmake ebemefiltrit eemaldamiseks ülespoole.
3. Avage välimine filter
4. Puhastage välimine filter käte või pehme lapiga.
5. Avage sisemine filter

6. Puhastage sisemine filter käte või pehme lapiga.

7. Sulgege filtrid ja kinnitage konksud.

8. Paigutage sisemine filter välimise sisse.

9. Paigaldage ebemefilter tagasi

Kui kuivatit on mõnda aega kasutatud, võite filtri pinnal näha takistavat kihti. Selle eemaldamiseks peske filtrit sooja veega. Enne filtri tagasi paigaldamist kuivatage see hoolikalt.

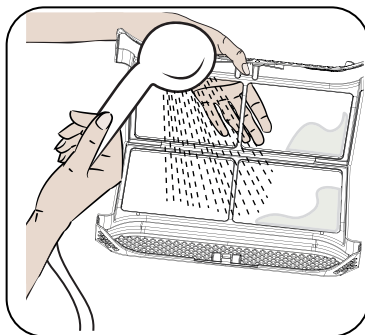

6.2. Veepaagi tühjendamine

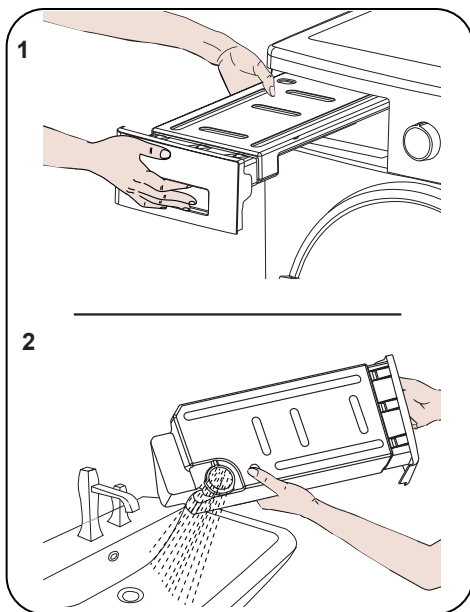

1. Tõmmake sahtli katet ja eemaldage veepaak ettevaatlikult.
2. Tühjendage veepaak.

3. Kui paagi tühjenduskorgile on kogunenud ebemeid, puhastage see veega.

4. Paigaldage veepaak tagasi.

OLULINE. Ärge eemaldage veepaaki programmi töötamise ajal. Veepaagis kondenseerunud vesi ei kõlba joomiseks.

OLULINE. ÄRGE UNUSTAGE, ET VEEPAAK TULEB TÜHJENDADA IGA KASUTUSKORRA JÄREL.

6.3. Soojusvaheti puhastamine

OLULINE. Soojusvaheti vajab puhastamist, kui näete hoiatust „Soojusvaheti puhastamine“ („Heat Exchanger cleaning“).

OLULINE. ISEGI JUHUL, KUI SOOJUSVAHETI PUHASTAMISE HOIATUSTULI EI PÖLE: PUHASTAGE SOOJUSVAHETIT IGA 10 KUIVATUSE JÄREL VÕI KORD KUUS.

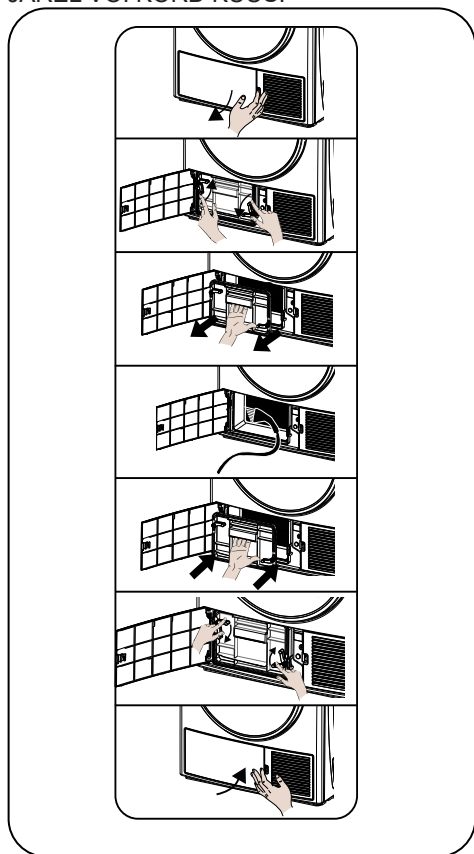

Kui kuivatusprotsess on lõppenud, avage laadimisluuk ja oodake, kuni see on maha jahtunud.

1. Avage kaitseplaat, nagu on näidatud joonisel.
2. Avage vaheti kate, pöörates seda nooltega näidatud suunas.
3. Võtke vaheti kate välja, nagu on näidatud joonisel.
4. Puhastage vaheti eesmine pind, nagu on näidatud joonisel.
5. Paigaldage vaheti tagasi, nagu on näidatud joonisel.
6. Sulgege vaheti kate, pöörates seda nooltega näidatud suunas.
7. Sulgege kaitseplaat, nagu on näidatud joonisel.

HOIATUS. ÄRGE PUHASTAGE PALJASTE KÄTEGA, SEST VAHETI TIIVAD ON TERAVID. NEED VÕIVAD TEIE KÄTELE VIGA TEHA

6.4. Niiskusanduri puhastamine

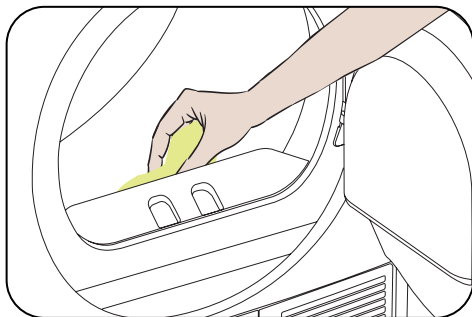

Masina sees asuvad niiskusandurid, mis mõõdavad pesu kuivuse astet.

Andurite puhastamiseks:

1. Avage kuivati laadimisluuk.
2. Kui masin on kuivatamisprotsessi järel kuum, laske sel maha jahtuda.
3. Pühkige pehme äädikasse kastetud lapiga anduri metallpindu ja kuivatage need.

OLULINE. ANDURI METALLPINDU TULEB PUHASTADA 4 KORDA AASTAS.

OLULINE. Ärge kasutage anduri metallpindade puhastamiseks metallist tööriistu.

HOIATUS. Tule- ja plahvatusohtu vältimiseks ei tohi andurite puhastamiseks kasutada lahusteid, puhastusvahendeid või muid sarnaseid tooteid.

6.5. Laadimislugu sisepinna puhastamine

OLULINE. ÄRGE UNUSTAGE, ET LAADIMISLUUGI SISEPINDA TULEB PUHASTADA IGA KUIVATUSE JÄREL.

Avage kuivati laadimislukk ja puhastage kõik sisepinnad ning tihend pehme niiske lapiga.

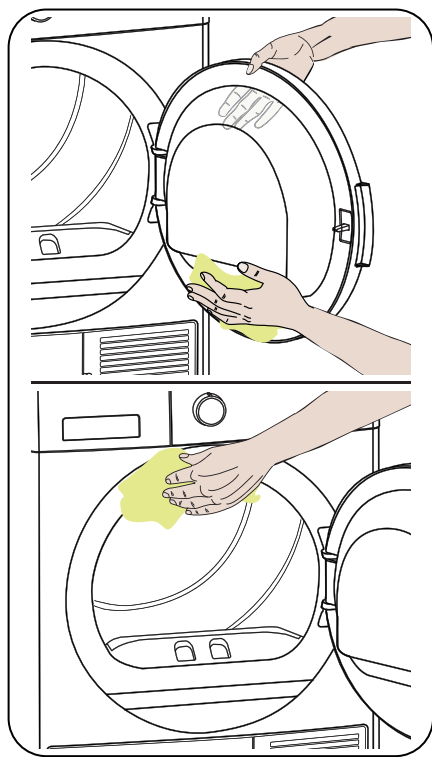



7. TEHNILISED ANDMED

Mark	SHARP
Mudeli nimetus	KD-NHH9S8GW3-EE
Kõrgus	Min: 845 mm / Max: 855 mm*
Laius	596 mm
Sügavus	609 mm
Mahutavus (max)	9 kg**
Netokaal (plastikluugiga)	49 kg
Netokaal (klaasluugiga)	51,4 kg
Pinge	220-240 V
Võimsus	1000 W

* Min kõrgus: kõrgus, kui reguleeritavaid jalgu ei kasutata. Max kõrgus: kõrgus, kui reguleeritavad jalad on maksimaalselt lahti keeratud.

** Kuiva pesu kaal enne pesemist.

 **OLULINE.** Kuivati täiustamise huvides võivad tehnilised andmed ilma ette teatamiseta muutuda.

 **OLULINE.** Deklareeritud näitajad on saadud laborikeskkonnas asjakohaste standardite nõuete kohaselt. Need näitajad võivad muutuda olenevalt keskkonnatingimustest ja kuivati kasutamisest.

TÄHELEPANU!

1. Turvakaalutlustel nõuavad seadused sellise seadme puhul vähemalt 1 m³ ruumi 8 g jahutusaine kohta. 150 g propaani puhul peab ruumi suurus olema vähemalt 18,75 m³.

2. Jahutusaine: tuleoht/mürgistuse oht/materiaalsete kahjude ja seadme kahjustumise oht. Seade sisaldab jahutusainet, mis on küll keskkonnasäästlik, aga tuleohtlik R290. Selle ebaõige utiliseerimine võib põhjustada tulekahju või mürgistuse. Utiliseerige seade korrektselt ja hoiduge kahjustamast jahutussüsteemi torusid.

- Jahutusaine tüüp: R290
- Gaasi kogus: 150 g
- ODP (osoonikihi kahandamise potentsiaal): 0
- GWP (globaalse soojendamise potentsiaal): 3

3. Plahvatus- ja süttimisohu. Eemaldage taskutest tulemasinad ja tikud.

4. Ärge paigutage kuivatit lahtise tule või süttimiskolde lähedusse.

8. TÕRKEOTSING

Teie kuivati on varustatud süsteemiga, mis kontrollib kuivatit pidevalt kogu kuivatusprotsessi vältel, et teid võimaliku tõrke korral hoiatada ja vajalikud meetmed võtta.

⚠ HOIATUS. Kui probleem jaotises kirjeldatud tegevuse järel ei lahene, võtke ühendust edasimüüja või volitatud teenindajaga. Ärge proovige mittetöötavat seadet parandada.

PROBLEEM	PÕHJUS	LAHENDUS
Kuivatusprotsess kestab kaua.	Ebemefiltri pind võib olla ummistunud.	Peske filtrit leige veega.
	Soojusvaheti võib olla ummistunud.	Puhastage soojusvahetit.
	Masina eesosas asuv ventilatsioonivõre võib olla suletud.	Avage ukсед/aknad, et temperatuur ei tõuseks ruumis liiga kõrgeks.
	Niiskusanduril võib olla katlakivikiht.	Puhastage niiskusandur.
	Kuivati võib olla pesuga üle koormatud.	Vältige kuivatit üle koormamist.
	Võib-olla ei ole pesu piisavalt tsentrifuugitud.	Valige oma pesumasinal suurem tsentrifuugimiskiirus.
Pesu on pärast kuivatusprotsessi lõppu niiske.	⚠ Kuivatusprotsessi järel kuivatist välja võetav kuum pesu tundub niiskem.	
	Võib-olla ei ole kuivatamiseks kasutatud programm selle pesutüübi jaoks õige.	Kontrollige pesuesemete hooldussilte, valige sellele pesutüübile sobiv programm ja kasutage ka ajaprogramme.
	Ebemefiltri pind võib olla ummistunud.	Peske filtrit leige veega.
	Soojusvaheti võib olla ummistunud.	Puhastage soojusvahetit.
	Kuivati võib olla pesuga üle koormatud.	Vältige kuivatit üle koormamist.
	Võib-olla ei ole pesu piisavalt tsentrifuugitud.	Valige oma pesumasinal suurem tsentrifuugimiskiirus.
Kuivatit ei saa avada või programmi ei saa käivitada. Kuivatit ei aktiveeru pärast reguleerimist.	Võib-olla ei ole kuivatit seinakontaktiga ühendatud.	Kontrollige, kas pistik on pistikupesasse ühendatud.
	Laadimisluuk võib olla avatud.	Kontrollige, kas laadimisluuk on korralikult kinni.
	Võib-olla ei ole te programmi määranud või seiskamis-/käivitusnuppu vajutanud.	Veenduge, et programm oleks määratud ja kuivatit ei oleks ooterežiimil (pausirežiimil).
	Võib-olla on lapselukk aktiveeritud.	Inaktiveerige lapselukk.
Programm katkeb ilma põhjuseta.	Võib-olla ei ole laadimisluuk korralikult suletud.	Kontrollige, kas laadimisluuk on korralikult kinni.
	Võib-olla esines voolukatkestus.	Programmi käivitamiseks vajutage käivitus-/seiskamisnuppu.
	Veepaak võib täis olla.	Tühjendage veepaak.
Rõivad on kokku tõmbunud, topiliseks muutunud või kahjustunud.	Võib-olla ei ole kuivatamiseks kasutatud programm selle pesutüübi jaoks õige.	Kontrollige pesuesemete hooldussilte, valige sellele pesutüübile sobiv programm.

PROBLEEM	PÕHJUS	LAHENDUS
Laadimisluugist lekib vett.	Laadimisluugi siseküljele ja luugi tihendi pinnale võib olla kogunenud ebemeid.	Puhastage laadimisluugi sisekülg ja luugi tihendi pind.
Laadimisluuk avaneb iseenesest.	Võib-olla ei ole laadimisluuk korralikult suletud.	Vajutage laadimisluuki, kuni kuulete sulgumise heli.
Veepaagi hoiatussümbol põleb või vilgub.	Veepaak võib täis olla.	Tühjendage veepaak.
	Vee äravooluvoolik võib olla kokku surutud.	Kui seade on otse vee äravoolu külge ühendatud, kontrollige vee äravooluvoolikut.
Filtri puhastuse hoiatussümbol põleb.	Ebemefilter võib olla määrdunud.	Puhastage filtrit.
	Filtri pesa võib ebemetest ummistunud olla.	Puhastage filtri pesa.
	Võib olla on tekkinud kiht, mis moodustab ebemefiltri pinnal takistuse.	Peske filtrit leige veega.
Soojusvaheti puhastuse hoiatussümbol põleb.	Soojusvaheti võib olla määrdunud.	Puhastage soojusvaheti.
Filtri ja soojusvaheti puhastamise hoiatuse sümbolid vilguvad	Filtri asukoht võib olla ebemetega ummistunud.	Puhastage filtri asukoht.
	Ebemefiltri pinnal võib olla kiht, mis moodustab takistuse.	Peske filtrit käesooja veega.
	Soojusvaheti võib olla ummistunud.	Puhastage soojusvaheti.
*Programmi ei saa käivitada ja filtri hoiatuse LED-tuli vilgub	Võimalik, et filter ei ole paigaldatud	Paigaldage filter.
	Filtri hoiatuse LED-tuli vilgub, kuigi filter on paigaldatud	Helistage tehnilise teenuse pakkujale.

9. AUTOMAATSED TÕRKEHOIATUSED JA KUIDAS TOIMIDA

Teie trummelkuivati on varustatud sisseehitatud tõrketuvastussüsteemiga, mis annab vigadest märku vilkuvate töötulede kombinatsioonide abil. Allpool on toodud levinuimad veakoodid.

VEAKOOD	LAHENDUS
E00	Võtke ühendust lähima volitatud teenindusega.
E03 / 	Tühjendage veepaak, ja kui probleem ei kao, võtke ühendust lähima volitatud teenindusega.
E04	Võtke ühendust lähima volitatud teenindusega.
E05	Võtke ühendust lähima volitatud teenindusega.
E06	Võtke ühendust lähima volitatud teenindusega.
E07	Võtke ühendust lähima volitatud teenindusega.
E08	Toitevoolu pinget võib kõikuda. Oodake, kuni pinget on tööks ette nähtud vahemikus.

10. KESKKONNAKAITSE JA PAKENDI TEAVE

10.1. Pakendi teave

Selle toote pakend on valmistatud ringlusse võetavatest materjalidest. Ärge utiliseerige pakendit koos olme- või muude jäätmetega. Viige see kohalike ametivõimude määratud pakendite kogumispunkti.

11. ENERGIAMÄRGIS JA ENERGIA SÄÄSTMINE

11.1. Energiamärgis

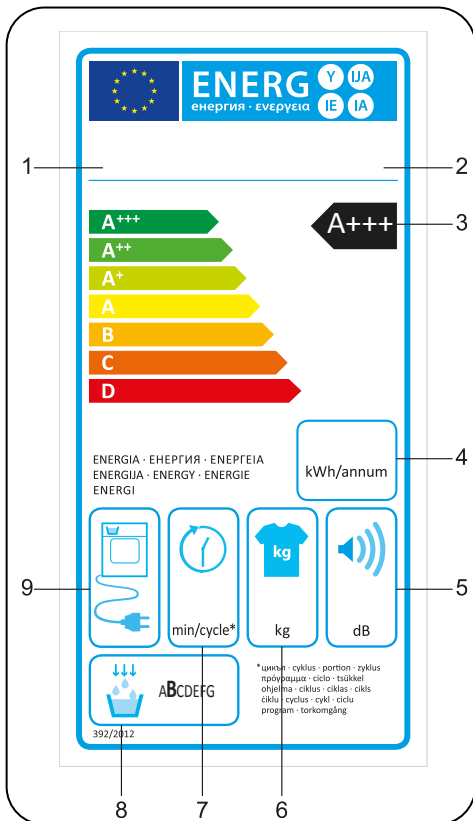

1. Kaubamärk
2. Mudel
3. Energiaklass
4. Aastane elektrikulu
5. Mõra kuivatamise ajal
6. Kuiva pesu maht
7. Kuivatustsükli „Kapikuiv puuvillane“ kestus
8. Kondenseerimistöhususe klass
9. Masina tehnoloogia

11.2. Energiatõhusus

- Käitage kuivatit täisvõimsusel, aga vältige seadme üle koormamist.
- Pesu pesemisel peab tsentrifuugimiskiirus olema võimalikult suur. See vähendab kuivatamisele kuluvat aega ja energiatarvet.
- Veenduge, et koos kuivatataks ühte tüüpi pesuesemeid.
- Programmi valimisel lähtuge kasutusjuhendis toodud soovitustest.
- Õhu ringluse huvides on oluline, et kuivati ees- ja tagaküljel oleks piisavalt vaba ruumi. Ärge katke kinni masina esiküljel paiknevaid võresid.
- Ärge avage masina luuki kuivatamise ajal, kui see ei ole möödapääsmatult vajalik. Kui luugi avamine on möödapääsmatu, ärge hoidke seda kaua avatuna.
- Ärge lisage kuivatamise ajal uut (märga) pesu.
- Pesust eralduvad ja õhus segunevad karvad ja ebemed kogutakse ebemefiltritesse. Neid filtreid tuleb puhastada enne ja pärast iga kasutuskorda.
- Soojusvahetiga mudelite puhul veenduge, et soojusvahetit puhastataks vähemalt kord kuus või iga 10 kasutuskorra järel.
- Keskkonda, kuhu kuivati on paigaldatud, tuleb kuivatusprotsessi ajal ventileerida.

TOOTEKIRJELDUS

Komisjoni rakendusmääruse (EL) nr 392/2012 kohaselt

Tootja nimi või kaubamärk	SHARP
Mudeli nimetus	KD-NHH9S8GW3-EE
Nimimahutavus (kg)	9
Trummelkuivati tüüp	Soojuspump
Energiatõhususe klass ⁽¹⁾	A+++
Aastane energiatarve (kWh) ⁽²⁾	194
Automaatne või mitteautomaatne	Automaatne
Energiatarve standardse puuvillase pesu programmi ja täiskoormuse juures (kWh)	1,57
Energiatarve standardse puuvillase pesu programmi ja osalise koormuse juures (kWh)	0,88
Energiatarve standardse puuvillase pesu programmi ja täiskoormuse juures väljalülitatud masina korral P_o (W)	0,5
Energiatarve standardse puuvillase pesu programmi ja täiskoormuse juures ooterežiimis masina korral P_L (W)	1
Ooterežiimi kestus (min)	ei kohaldu
Standardne puuvillase pesu programm ⁽³⁾	
Programmiaeg standardse puuvillase pesu programmi ja täiskoormuse juures, T_{dry} (min)	205
Programmiaeg standardse puuvillase pesu programmi ja osalise koormuse juures, $T_{dry1/2}$ (min)	120
Kaalutud programmiaeg standardse puuvillase pesu programmi ning täis- ja osalise koormuse juures (T_i)	157
Kondenseerimistõhususe klass ⁽⁴⁾	B
Keskmine kondenseerimistõhusus standardse puuvillase pesu programmi ja täiskoormuse juures C_{dry}	81%
Keskmine kondenseerimistõhusus standardse puuvillase pesu programmi ja osalise koormuse juures $C_{dry1/2}$	81%
Kaalutud kondenseerimistõhusus standardse puuvillase pesu programmi ning täis- ja osalise koormuse juures C_i	81%
Helivõimsuse tase standardse puuvillase pesu programmi ja täiskoormuse juures ⁽⁵⁾	65
Sissehitatud	Ei

(1) Skaala ühes otsas on A+++ (kõige tõhusam) ja teises D (kõige vähem tõhus)

(2) Energiatarve põhineb 160 l kuivatustsükli standardse puuvillase pesu programmiga, täis- ja osalise koormusega ning väikese energiatarbega režiimidel. Tegelik energiatarve on seadme kasutamisest.

(3) Programm „Kapikuiv puuvillane“ täis- ja osalisel koormusel on standardne kuivatusprogramm, millel põhineb toote sildil ja kirjelduses esitatud teave; see programm sobib märja puuvillase pesu kuivatamiseks ja see on energiatarbimise seisukohalt kõige tõhusam puuvillase kanga programm







(4) Skaala ühes otsas on G (kõige vähem tõhus) ja teises A (kõige tõhusam)

(5) Kaalutud keskmine väärtus - L wA väljendatuna ühikutes dB(A) re 1 pW

Paldies, ka izvēlējāties šo izstrādājumu.

Šajā lietotāja rokasgrāmatā iekļauta svarīga informācija par drošību, kā arī jūsu iekārtas ekspluatācijas un apkopes norādījumi.

Izlasiet šo lietotāja rokasgrāmatu pirms iekārtas izmantošanas un saglabājiet to gadījumam, ja būs nepieciešams ieskatīties vēlāk.

Ikona	Norāde	Apraksts
	BRĪDINĀJUMS	Smagas traumas vai nāves risks
	ELEKTRISKĀS STRĀVAS TRIECIENA RISKS	Bīstams spriegums
	UGUNS	Aizdegšanās risks
	UZMANĪBU	Traumu vai materiālo bojājumu risks
	SVARĪGI/IEVĒROT	Informācija par pareizu iekārtas ekspluatāciju
	Izlasiet norādījumus.	
	Karsta virsma	

SATURS

1. DROŠĪBAS INSTRUKCIJAS	5
1.1. Elektrodrošība	5
1.2. Bērnu drošība	6
1.3. Izstrādājuma drošība	7
1.4. Pareiza lietošana	8
2. UZSTĀDĪŠANA.....	11
2.1. Savienojums ar ūdensvadu (ar drenāžas šļūteni pēc izvēles).....	11
2.1.1. Savienojums ar ūdens izplūdes šļūteni	11
2.2. Kāju regulēšana.....	11
2.3. Savienošana ar elektrību.....	11
2.4. Uzstādīšana zem darbvirsmas	11
3. PĀRSKATS	12
4. VEĻAS SAGATAVOŠANA.....	13
4.1. Veļas šķirošana žāvēšanai	13
4.2. Veļas sagatavošana žāvēšanai	14
4.3. Ielādes apjoms	14
5. VEĻAS ŽĀVĒTĀJA LIETOŠANA	15
5.1. Vadības panelis	15
5.1.1. Programmu izvēles poga.....	15
5.1.2. Elektroniskais indikators un papildu funkcijas	15
5.2. Programmas izvēles un patēriņa tabula	16
5.2.1. Papildu funkcijas.....	17
5.2.2. Programmas sākšana.....	18
5.2.3. Programmas progress.....	19
5.3. Informācija par centrifūgas apgaismojumu.....	19
6. TĪRĪŠANA UN KOPŠANA.....	21
6.1. Plūksnu filtru tīrīšana	21
6.2. Ūdens tvertnes iztukšošana	21
6.3. Siltummaiņa tīrīšana.....	22
6.4. Mitruma sensora tīrīšana.....	22
6.5. Ielādes durvju iekšējās virsmas tīrīšana.....	23
7. TEHNISKIE DATI	24
8. PROBLĒMU NOVĒRŠANA	25
9. AUTOMĀTISKI BRĪDINĀJUMI PAR KĻŪDU UN KĀ JĀRĪKOJAS	27

10. APKĀRTĒJĀS VIDES AIZSARDZĪBA UN INFORMĀCIJA PAR IEPAKOJUMU	28
10.1. Informācija par iepakojumu	28
11. ELEKTROENERĢIJAS UZLĪMES SKAIDROJUMS UN ELEKTROENERĢIJAS TAUPĪŠANA ...	28
11.1. Elektroenerģijas uzlīme	28
11.2. Energoefektivitāte	29

SĀKOTNĒJIE APSVĒRUMI

- Šo iekārtu drīkst izmantot bērni vecumā no 8 gadiem un personas ar mazākām fiziskajām, garīgajām un uztveres spējām vai bez pieredzes un zināšanām, ja vien šīs personas tiek uzraudzītas vai ir saņēmušas norādījumus par iekārtas drošu izmantošanu un sapratušas saistītos riskus. Bērni nedrīkst spēlēt ar šo iekārtu. Tīrīšanu un apkopi nedrīkst veikt bērni, kuri netiek uzraudzīti.
- Šis veļas žāvētājs ir paredzēts izmantošanai tikai mājāsaimniecībā un iekštelpās. Komerčiālas izmantošanas gadījumā garantija nebūs spēkā.
- Izmantojiet šo produktu tikai tādai veļai, uz kuras etiķetes norādīts, ka to drīkst žāvēt veļas žāvētājā.
- Ražotājs neuzņemas atbildību par bojājumiem, kas radušies nepareizas lietošanas vai transportēšanas rezultātā.
- Neļaujiet grīdas segumiem aizsprostot ventilācijas atveres.
- Iekārtas uzstādīšanu un remontu drīkst veikt tikai autorizēts remonta aģents. Ražotājs neuzņemas atbildību par bojājumiem remontu dēļ, ko veikušas neautorizētas personas.

⚠ BRĪDINĀJUMS! Nekad nesmidziniet vai ielejiet ūdeni žāvētājā, lai to nomazgātu! Pastāv elektriskās strāvas trieciena risks!

- Atstājiet vismaz 3 cm atstarpi starp produkta sānu un aizmugurējām sienām un virs tā, ja plānojat novietot iekārtu zem darbvirsmas.
- Montāža / demontāža zem darba virsmas, ja tāda nepieciešama, jāveic autorizētam servisa aģentam.
- Pirms uzstādīšanas vizuāli pārbaudiet, vai produkts nav bojāts. Nekad neuzstādi un nedarbiniet bojātu produktu.
- Neļaujiet mājdzīvniekiem atrasties veļas žāvētāja

tuvumā.

- Auduma mīkstinātāji un līdzīgi izstrādājumi jālieto saskaņā ar ražotāja norādījumiem.
- Izņemiet no kabatām visus priekšmetus, piemēram, šķiltavas un sērkociņus.
- Ierīci nedrīkst uzstādīt aiz aizslēdzamām durvīm, bīdāmām durvīm vai durvīm ar eņģi pretējā pusē pie veļas žāvētāja, ja tas kavē durvju pilnīgu atvēršanu.

! BRĪDINĀJUMS: Iekārtas tuvumā vai iebūvētajā struktūrā ventilācijas atveres nedrīkst būt aizšķērsotas.

- Pirms sazināties ar vietējo autorizēto pakalpojumu sniedzēju par žāvētāja uzstādīšanu, pārbaudiet lietotāja rokasgrāmatā esošo informāciju, lai pārliecinātos, vai elektroinstalācija un ūdens pievads ir piemēroti. Ja tā nav, sazinieties ar kvalificētu elektriķi un santehniķi, lai veiktu nepieciešamos pielāgojumus.
- Tā ir klienta atbildība sagatavot žāvētāja uzstādīšanas vietu, kā arī elektroenerģijas un notekūdeņu pievadus. Pirms uzstādīšanas pārbaudiet, vai žāvētājs nav bojāts. Ja tas ir bojāts, neuzstādi to. Bojāti produkti var apdraudēt jūsu veselību.
- Uzstādi žāvētāju uz stabilas un līdzenas virsmas.
- Darbiniet žāvētāju vidē bez putekļiem ar labu ventilāciju.
- Atstarpī starp žāvētāju un grīdu nedrīkst samazināt ar tādiem priekšmetiem kā paklāji, koks vai līmlente.
- Neaizsprostojiet ventilācijas restes, kas atrodas veļas žāvētāja cokolā.
- Iekārtu nedrīkst uzstādīt aiz aizslēdzamām durvīm, bīdāmām durvīm vai durvīm ar eņģi pretējā veļas žāvētāja pusē tādā veidā, kas kavē pilnīgu veļas žāvētāja durvju atvēršanu.

- Kad žāvētājs ir uzstādīts, savienojumiem jāpaliek stabiliem. Uzstādot žāvētāju, pārļiecinieties, vai aizmugurējā virsma nekur nebalstās (piemēram, pret ūdens krānu, kontaktligzdu).
- Veļas žāvētāja darbības temperatūra ir no +5°C līdz +35°C. Darbinot ārpus šī temperatūras diapazona, žāvētāja veiktspēja tiks negatīvi ietekmēta un produkts tiks bojāts.
- Esiet uzmanīgs, nesot produktu, jo tas ir smags. Vienmēr valkājiet aizsargcimdus.
- Vienmēr uzstādot produktu, tas jānovieto pret sienu.
- Iekārtas aizmugurējai daļai jābūt novietotai pret sienu.
- Kad produkts ir novietots uz stabilas virsmas, izmantojiet līmeņrādi, lai pārbaudītu, vai tas ir pilnībā stabils. Ja ne, noregulējiet kājas, līdz tas ir stabils. Atkārtojiet šo procesu ikreiz, kad pārvietojat produktu.
- Nenovietojiet žāvētāju uz strāvas kabeļa.

Nolietotā izstrādājuma utilizācija

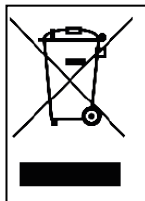

Šis izstrādājums atbilst ES EEIA direktīvai (2013/19/ES). Šim produktam ir elektrisko un elektronisko iekārtu atkritumu klasifikācijas simbols (EEIA).

Šis simbols, kas atrodams uz produkta vai informācijas etiķetes, norāda, ka šis produkts nav jāutilizē kopā ar citiem sadzīves atkritumiem tā kalpošanas laika beigās. Lai novērstu nekontrolētas atkritumu apglabāšanas potenciālo kaitīgo ietekmi uz vidi un cilvēku veselību, glabājiet šo produktu atsevišķi no citiem atkritumu veidiem un, materiālo resursu ilgtspējīgas atkārtotas izmantošanas nolūkā, gādājiet, ka tas tiek otrreizēji pārstrādāts. Sazinieties ar izplatītāju vai vietējām iestādēm, lai iegūtu informāciju par to, kā un kur var nogādāt produktu otrreizējai pārstrādei apkārtējai videi drošā veidā. Šo produktu nedrīkst sajaukt ar citiem komerciāliem otrreizējās pārstrādes atkritumiem.

CE atbilstības deklarācija

Mēs apliecinām, ka mūsu produkti atbilst piemērojamajām Eiropas direktīvām, lēmumiem, regulām un prasībām, kas iekļautas minētajos standartos.

1. DROŠĪBAS INSTRUKCIJAS

Šajā nodaļā iekļautas drošības instrukcijas, kas palīdzēs novērst traumu un īpašuma bojājumu risku. Neievērojot šīs instrukcijas, jebkāda garantija tiks anulēta.

1.1. Elektrodrošība

- Iekārtu nedrīkst pieslēgt elektroapgādei, izmantojot ārējo pārslēgšanas ierīci, piemēram, taimeru vai savienojumu ar ķēdi, kas regulāri tiek ieslēgta un izslēgta ar ierīces palīdzību.
- Nepieskarieties strāvas kontaktam ar slapjām rokām. Vienmēr atvienojiet produktu no elektrotīkla, pretējā gadījumā pastāv elektriskā trieciena risks.
- Pievienojiet žāvētāju iezemētai kontaktligzdai ar drošinātāju aizsardzību. Iezemējums jāuzstāda kvalificētam elektriķim. Mūsu uzņēmums neuzņemas atbildību par bojājumiem/zaudējumiem, kas radušies, izmantojot žāvētāju bez iezemējuma, kā to paredz vietējie noteikumi.
- Spriegums un pieļaujamā drošinātāju aizsardzība ir norādīti uz tipa plāksnītes. **(Informāciju par tipa plāksnīti skatiet pārskatā)**
- Spriegumam un frekvences vērtībām, kas norādītas uz tipa plāksnes, jābūt vienādām ar strāvas spriegumu un frekvences vērtību jūsu mājā.
- Atvienojiet veļas žāvētāju, ja tas netiek izmantots ilgāku laika periodu, kā arī pirms uzstādīšanas, apkopes, tīrīšanas un remonta, pretējā gadījumā žāvētājs var tikt bojāts.
- Kontaktligzdai pēc uzstādīšanas ir jābūt brīvi pieejamai jebkurā laikā.

 Bojāts elektrības vads/spraudnis var izraisīt aizdegšanos vai radīt strāvas triecienu. Bojājuma gadījumā tas ir jānomaina. To drīkst veikt tikai

kvalificēts personāls.

 Lai izvairītos no riska, ugunsgrēka vai elektriskās strāvas trieciena, neizmantojiet pagarinātājus, vairāku spraudņu kontaktligzdas vai adapterus, lai žāvētāju savienotu ar strāvas padevi.

1.2. Bērnu drošība

- Šī ierīce nav paredzēta lietošanai cilvēkiem (ieskaitot bērnus) ar ierobežotām fiziskām, sensorām vai garīgām spējām, vai ar pieredzes un zināšanu trūkumu, ja vien tie netiek uzraudzīti vai persona, kas atbild par viņu drošību, nav sniegusi tiem norādījumus par ierīces lietošanu.
- Šo iekārtu drīkst izmantot bērni vecumā no 8 gadiem un personas ar mazākām fiziskajām, garīgajām un uztveres spējām vai bez pieredzes un zināšanām, ja vien šīs personas tiek uzraudzītas vai ir saņēmušas norādījumus par iekārtas drošu izmantošanu un sapratušas saistītos riskus. Bērni nedrīkst spēlēt ar šo iekārtu. Tīrīšanu un apkopi nedrīkst veikt bērni, kuri netiek uzraudzīti.
- Neatstājiet bērnus bez uzraudzības iekārtas tuvumā.
- Bērni var ieslēgt sevi iekārtā, šādi pakļaujot nāves riskam.
- Iekārtas darbības laikā neļaujiet bērniem pieskarties stikla durvīm. Virsma stipri sakarst un var radīt ādas bojājumus.
- Glabājiet iepakojuma materiālu bērniem nepieejamā vietā.
- Ja mazgāšanas līdzekļi un tīrīšanas materiāli tiek norīti vai nonāk saskarē ar ādu un acīm, var rasties saindēšanās un kairinājums.
- Glabājiet tīrīšanas materiālus bērniem nepieejamā vietā. Elektriskie izstrādājumi ir bīstami bērniem.

- Iekārtas darbības laikā neļaujiet bērniem tai tuvuoties.
- Lai neļautu bērniem pārtraukt žāvēšanas ciklu, var izmantot bērnu slēdzi, šādi nepieļaujot izmaiņas noritošajā programmā.
- Neļaujiet bērniem sēdēt/rāpties uz iekārtas vai tās iekšpusē.

1.3. Izstrādājuma drošība

Ugunsgrēka riska dēļ žāvētājā NEDRĪKST žāvēt šādu veļu un produktus:

- Nežāvējiet veļas žāvētājā nemazgātus priekšmetus.
- Audumi, kas ir nosmērēti ar tādām vielām kā cepamā eļļa, acetons, alkohols, benzīns, petroleja, plankumu noņēmēji, terpentīns, vaski un vaska noņēmēji, pirms žāvēšanas veļas žāvētājā jāmazgā karstā ūdenī ar papildu mazgāšanas līdzekļa daudzumu.
- Tīrīšanas drānas un paklājiņi, kuros ir uzliesmojošu tīrīšanas līdzekļu vai acetona, gāzes, petrolejas, traipu noņēmēja, terpentīna, sveces, vaska, vaska noņēmēja vai ķīmisko vielu atliekas.
- Veļa, kas satur matu smidzināšanas, nagu pulēšanas noņēmēja un līdzīgu vielu atliekas.
- Veļa, kuras tīrīšanai izmantotas rūpnieciskās ķīmiskās vielas (piemēram, ķīmiskā tīrīšana).
- Veļa, kurai ir jebkāda veida porolona, sūkļa veida, gumijas vai gumijai līdzīgas detaļas vai aksesuāri. Tostarp lateksa putu sūkli, dušas cepures, ūdensnecaurlaidīgus audumus, pieguļošas drēbes un porolona spilvenus.
- Izstrādājumi ar pildījumu un bojāti izstrādājumi (spilveni vai jakas). Porolons no šiem priekšmetiem var žāvēšanas laikā aizdegties.
- Žāvētāja izmantošana vidē ar miltu vai ogļu putekļiem var izraisīt sprādzienu.

 **UZMANĪBU!** Žāvētājā nedrīkst ievietot apakšveļu ar metāla elementiem. Metāla elementi žāvēšanas procesā var kļūt vaļīgi atdalīties un sabojāt žāvētāju.

 **UGUNSDROŠĪBA:R290**

Aizdeģšanās un bojājumu risks!

Šī produkta sastāvā ir vidi saudzējoša, taču viegli uzliesmojoša gāze R290. Netuviniet produktu atklātai liesmai un aizdegšanās avotiem.

1.4. Pareiza lietošana

 **UZMANĪBU!** Nekad neapstādiniet veļas žāvētāju pirms žāvēšanas cikla beigām, ja vien visi priekšmeti netiek ātri izņemti un izklāti tā, lai siltums tiktu izkliedēts.

 **UZMANĪBU!** Gādājiet, lai mājdzīvnieki neiekļūst žāvētājā. Pirms lietošanas pārbaudiet žāvētāja iekšpusi.

 **UZMANĪBU!** Veļas pārkarsēšana žāvētājā var notikt, ja tiek atcelta programma vai elektroapgādes traucējumu gadījumā, kamēr žāvētājs darbojas. Šī siltuma koncentrācija var izraisīt pašaiizdeģšanos, tāpēc vienmēr aktivizējiet programmu Refresh (Atsvaidzināt), lai atdzesētu, vai ātri izņemiet visu veļu no žāvētāja, lai to izkārtu un izkliedētu siltumu.

- Izmantojiet žāvētāju tikai sadzīves žāvēšanai un tikai audumiem ar etiķeti, kas norāda, ka tie ir piemēroti žāvēšanai. Visi citi lietošanas veidi ārpus paredzētās izmantošanas jomas ir aizliegti.
- Komerciālas izmantošanas gadījumā garantija nebūs spēkā.
- Šo ierīci paredzēts izmantot tikai māsaimniecību

iekštelpās, un tā jānovieto uz līdzenas, stabilas virsmas.

- Neatbalstieties pret žāvētāja durvīm, kā arī nesēdīet uz tām. Žāvētājs var apgāzties.
- Lai uzturētu temperatūru, kas nekaitēs veļai (piemēram, lai novērstu veļas aizdegšanos), pēc uzsildes procesa sākas dzesēšanas process. Pēc tam programma beidzas. Programmas beigās vienmēr tūlīt izņemiet veļu.

 **UZMANĪBU!** Nekādā gadījumā neizmantojiet žāvētāju bez plūksnu filtra vai ar bojātu plūksnu filtru.

- Plūksnu filtri ir jātīra **pēc katras lietošanas**, kā norādīts **Plūksnu filtra tīrīšana**.
- Pēc mitrās tīrīšanas plūksnu filtri ir jāizžāvē. Mitri filtri var izraisīt darbības traucējumus žāvēšanas procesā.
- Nepieļaujiet plūksnu uzkrāšanos ap žāvētāju (neattiecas uz iekārtām ar ventilāciju ārpus ēkas)

 **SVARĪGI!** Atstarpi starp žāvētāju un grīdu nedrīkst samazināt ar tādiem priekšmetiem kā paklāji, koka seguma vai paneļi, pretējā gadījumā iekārtai netiks nodrošināta pietiekama gaisa ieplūde.

- Neuzstādiēt žāvētāju telpās, kur pastāv sasalšanas risks. Sasalšanas temperatūra negatīvi ietekmē žāvētāju veiktspēju. Kondensētais ūdens, kas iesalst sūknī un šļūtenē, var izraisīt bojājumus. Uzstādīšana virs veļas mazgājamās mašīnas

 **UZMANĪBU!** Veļas mazgājamo mašīnu nedrīkst novietot uz žāvētāja. Uzstādot žāvētāju uz veļas mazgājamās mašīnas, pievērsiet uzmanību zemāk norādītajiem brīdinājumiem.

 **UZMANĪBU!** Žāvētāju var novietot tikai uz veļas mazgājamajām mašīnām ar tādu pašu vai lielāku ielādes apjomu.

- Novietojot žāvētāju uz veļas mazgājamās mašīnas, abas iekārtas jāsavieno ar savienojuma elementu. Savienojuma elementu drīkst uzstādīt autorizētā servisa pārstāvis.
- Kad žāvētājs ir novietots uz veļas mazgājamās mašīnas, šo iekārtu kopējais svars var sasniegt gandrīz 150 kilogramus (ar veļu). Novietojiet produktus uz cietas grīdas ar atbilstošu slodzes izturību!

Veļas mazgājamās mašīnas un veļas žāvētāja atbilstošas uzstādīšanas tabula						
Veļas žāvētājs (Platums)	Veļas mazgājamā mašīna					
	37 cm	42 cm	53 cm	56 cm	59 cm	85 cm
56 cm	X	X	✓	✓	✓	✓
61 cm	X	X	X	✓	✓	✓

(Informāciju par platumu skatiet 7. Tehniskie dati)

Lai žāvēšanas mašīnu novietotu uz veļas mazgājamās mašīnas, nepieciešams speciāls komplekts, kas pieejams kā papildaprīkojums. Iegādei lūdzam sazināties ar klientu apkalpošanas dienestu. Montāžas instrukcija tiks piegādāta kopā ar stiprināšanas komplektu.

2. UZSTĀDĪŠANA

2.1. Savienojums ar ūdensvadu (ar drenāžas šļūteni pēc izvēles)

Izstrādājumos ar kondensatora bloku ūdens žāvēšanas procesā sakrājas ūdens tvertnē. Iztukšojiet uzkrājušos ūdeni **pēc katras žāvēšanas reizes**. Tā vietā, lai periodiski iztukšotu ūdens tvertni, var izmantot arī komplektā iekļauto ūdens drenāžas šļūteni, lai tieši novadītu ūdeni ārā.

2.1.1. Savienojums ar ūdens izplūdes šļūteni

1. Pavelciet un izņemiet šļūtenes galu žāvētāja aizmugurē. Neizmantojiet nekādus rīkus, lai izņemtu šļūteni.
2. Pievienojiet vienu komplektā ietilpstošās ūdens izplūdes šļūtenes galu pie atveres, no kuras izņēmat šļūteni.
3. Nostipriniet otru ūdens izplūdes šļūtenes galu tieši pie ūdens izvades vai izlietnes.

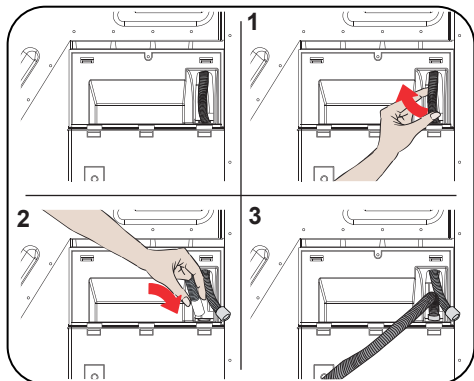

⚠ UZMANĪBU! Šļūtene ir jāsavieno tā, lai to nevarētu pārvietot. Ja ūdens novadīšanas laikā šļūtene izkustas, var applūst mājas grīda.

🚫 SVARĪGI! Ūdens izplūdes šļūtenei jābūt uzstādītai ne augstāk par 80 cm.

🚫 SVARĪGI! Ūdens izplūdes šļūteni starp izvadi un iekārtu nedrīkst saliekt, salocīt vai kāpt tai pāri.

2.2. Kāju regulēšana

- Lai žāvētājs strādātu ar mazāku troksni un vibrāciju, tam uz kājām jāstāv stabili un līdzsvaroti. Noregulējiet kājas, lai nodrošinātu, ka iekārta ir līdzsvarota.
 - Pagrieziet kājas pa labi un pa kreisi, līdz žāvētājs stāv līdzeni un stabili.
- 🚫 SVARĪGI!** Nekad nenoņemiet regulējamās kājas.

2.3. Savienošana ar elektrību

⚠ UZMANĪBU! Pastāv ugunsgrēka un elektriskās strāvas trieciena risks.

- Žāvētājs ir paredzēts 220-240 V un 50 Hz.
 - Žāvētāja strāvas kabelis ir aprīkots ar speciālu kontaktspraudni. Šis kontaktspraudnis jāsavieno ar iezemētu kontaktlīniju, kas aizsargāta ar 16 ampēru drošinātāju, kā norādīts tipa plāksnē. Elektroapgādes līnijai, kurai tas pievienots, drošinātājam rādītājam arī ir jābūt 16 ampēri. Konsultējieties ar kvalificētu elektriķi, ja jums nav šādas rozetes vai drošinātāja.
 - Ražotājs neuzņemas atbildību par bojājumiem, kas radušies, lietojot iekārtu bez iezemējuma.
- 🚫 SVARĪGI!** Iekārtas darbināšana ar zemsprieguma vērtībām saīsinās kalpošanas laiku un samazinās iekārtas veiktspēju.

2.4. Uzstādīšana zem darbvirsmas

- Atstājiet vismaz 3 cm atstarpus starp produkta sānu un aizmugurējām sienām un virs tā, ja plānojat novietot iekārtu zem darbvirsmas.
- Montāža / demontāža zem darba virsmas, ja tāda nepieciešama, jāveic autorizētam servisa aģentam.

3. PĀRSKATS

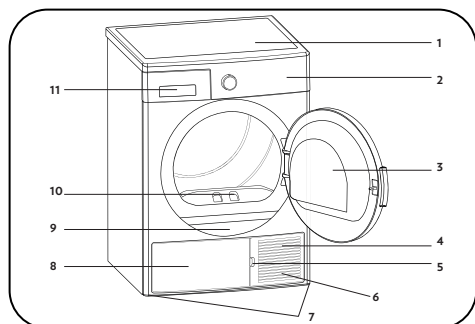

















1. Augšējā tvertne
2. Vadības panelis
3. Ielādes durvis
4. Cokols
5. Cokola atvere
6. Ventilācijas restes
7. Regulējamas kājas
8. Cokola panelis
9. Tīpa plāksnīte
10. Plūksnu filtrs
11. Atvilktnes vāks

4. VEĻAS SAGATAVOŠANA

4.1. Veļas šķirošana žāvēšanai

Ievērojiet norādījumus par žāvēšanu uz veļas etiķetēm. Žāvējiet tikai tādus priekšmetus, uz kuru etiķetēm ir norāde/simbols „drīkst žāvēt veļas žāvētājā”.

- Nedarbiniet iekārtu citiem apjomiem un veļas veidiem, kas nav norādīti 4.3. punktā. Ielādes apjoms.

 <p>Piemērots žāvēšanai veļas žāvētājā</p>	 <p>Nevajag gludināt</p>	 <p>Saudzīga/delikāta žāvēšana</p>	 <p>Nav piemērots žāvēšanai veļas žāvētājā</p>
 <p>Nežāvēt</p>	 <p>Neveikt ķīmisko tīrīšanu</p>	 <p>Jebkādā temperatūrā</p>	 <p>Augstā temperatūrā</p>
 <p>Vidējā temperatūrā</p>	 <p>Zemā temperatūrā</p>	 <p>Bez karstuma</p>	 <p>Izkārt žāvēšanai</p>
 <p>Izkārt žāvēšanai</p>	 <p>Izkārt mitru žāvēšanai</p>	 <p>Izkārt ēnā žāvēšanai</p>	 <p>Piemērots ķīmiskajai tīrīšanai</p>

Nežāvējiet kopā plānus, daudzslāņainus un biezus audumus, jo tie izžūst atšķirīgā pakāpē. Šī iemesla dēļ vienlaikus žāvējiet līdzīga veida audumus ar tādu pašu struktūru. Šādā veidā jūs sasniegsiet vienmērīgu žāvēšanas rezultātu. Ja uzskatāt, ka veļa joprojām ir slapja, var izvēlēties laika programmu papildu žāvēšanai.

Lūdzu, žāvējiet lielos (piemēram, segas) un mazos veļas gabalus atsevišķi, lai veļa nebūtu mitra.

🚫 SVARĪGI! Smalki audumi, izšūti audumi, vilnas/zīda audumi, apģērbi, kas izgatavoti no smalkiem un dārgiem audumiem, hermētiski apģērbi un tilla aizkari nav piemēroti žāvēšanai veļas žāvētājā.

4.2. Veļas sagatavošana žāvēšanai

🔥 Sprādziena un aizdegšanās risks!

Izņemiet no kabatām visus priekšmetus, piemēram, šķiltavas un sērkociņus.

⚠️ UZMANĪBU! Žāvētāja trumulis un audumi var tikt bojāti.

- Apģērbs mazgāšanas procesā, iespējams, ir sapinies. Pirms ievietošanas žāvētājā atdaliet tos citu no cita.
- Izņemiet visus priekšmetus no drēbju kabatām un rīkojieties šādi:
- Sasieniet auduma jostas, priekšautu lences, u.tml. kopā vai izmantojiet veļas maisu.
- Aizveriet rāvējslēdzējus, skavas un stiprinājumus, aizpogājiet pārvalku pogas.
- Lai iegūtu labāko žāvēšanas rezultātu, šķirojiet veļu atbilstoši tekstila veidam un žāvēšanas programmai.
- Izņemiet klipšus un līdzīgas metāla daļas no apģērba.
- Tekstilizstrādājumi, piemēram, t-krekli un adījumi **vienmēr pirmajā žāvēšanas reizē saraujas**. Izmantojiet aizsardzības programmu.
- **Nepāržāvējiet sintētiskos audumus. Tas radīs burzījumu.**
- Mazgājot veļu, kas jāžāvē, noregulējiet mīkstinātāja daudzumu atbilstoši veļas mazgājamās mašīnas ražotāja datiem.

4.3. Ielādes apjoms

Ievērojiet nodaļā „Programmas izvēle un patēriņa tabula” sniegtās norādes. **(Skatīt: 5.2. Programmas izvēle un patēriņa tabula)**. Neievietojiet iekārtā lielāku veļas daudzumu par tabulā norādīto ielādes apjoma vērtību.



🚫 SVARĪGI! Nav ieteicams ievietot veļas žāvētājā lielāku veļas daudzumu par norādīto skaitli. Pārslodzes gadījumā žāvētāja žāvēšanas veiktspēja samazināsies un žāvētājs un veļa var tikt bojāti.

Veļa	Sausas veļas svars (gr)
Palags (dubultais)	725
Spilvendrāna	240
Vannas dvielis	700
Roku dvielis	225
Krekls	190
Kokvilnas kreklis	200
Džinsi	650
Auduma gabardīna bikses	400
T-krekls	120

5. VEĻAS ŽĀVĒTĀJA LIETOŠANA

5.1. Vadības panelis

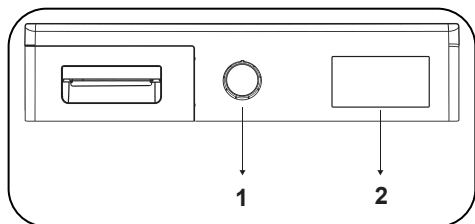

1. Programmu izvēles poga

2. Elektroniskais indikators un papildu funkcijas

5.1.1. Programmu izvēles poga

Izmantojiet programmu izvēles pogu, lai atlasītu vēlamo žāvēšanas programmu

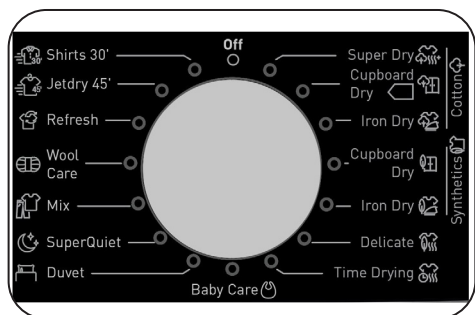

5.1.2. Elektroniskais indikators un papildu funkcijas

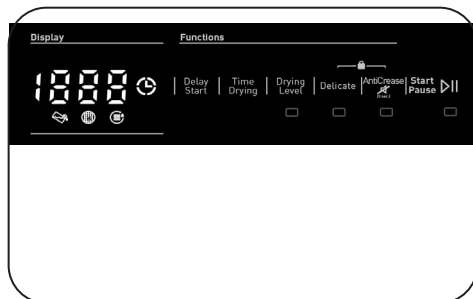

Displeja simboli:

Ūdens tvertnes brīdinājuma indikators	
Plūksnu filtra tīrīšanas brīdinājuma indikators	
Kondensatora tīrīšanas brīdinājuma indikators	

5.2. Programmas izvēles un patēriņa tabula

Nospiediet sākšanas/apturēšanas pogu, lai sāktu programmu. Iedegsies sākšanas/apturēšanas LED indikators, kas norāda, ka programma ir sākusī, un žāvēšanas LED indikators.

Programma	Ielāde (kg)	Veļas mazgājamās mašīnas izgriešanas ātrums	Aptuvenais atlikušā mitruma daudzums	Ilgums (minūtes)
Cotton Extra Dry (Īpaši sausa kokvilna)	9	1000	60%	210
Cotton Cupboard Dry (Kokvilna ievietošanai skapī)	9	1000	60%	205
Cotton Iron Dry (Kokvilna gatava gludināšanai)	9	1000	60%	148
Synthetics Cupboard Dry (Sintētika ievietošanai skapī)	4,5	800	40%	84
Synthetics Iron Dry (Sintētika gatava gludināšanai)	4,5	800	40%	60
Delicate (Delikāta veļa)	2	600	50%	58
Time Drying (Žāvēšana noteiktu laiku)	-	-	-	-
Baby Care (Zīdaiņu apģērbs)	3	1000	60%	87
Duvet (Dūnas)	2,5	800	60%	109
Īpaši klusā (SuperQuiet)	9	1000	60%	244
Mix (Jaukta tipa veļa)	4	1000	60%	112
Vilna	1,5	600	50%	160
Refresh (Atsvaidzināt)	-	-	-	10
Express 45' (Ātrā žāvēšana)	1	1200	50%	45
Shirts 30' (Krekli)	0.5	1200	50%	30

Elektroenerģijas patēriņa vērtības				
Programma	Ielāde (kg)	Veļas mazgājamās mašīnas izgriešanas ātrums	Aptuvenais atlikušā mitruma daudzums	Elektroenerģijas patēriņa vērtības (kWh)
Cotton Cupboard Dry (Kokvilna ievietošanai skapī)	9	1000	60%	1,57
Cotton Iron Dry (Kokvilna gatava gludināšanai)	9	1000	60%	1,15
Synthetics Cupboard Dry (Sintētika ievietošanai skapī)	4,5	800	40%	0,64
Strāvas patēriņš režīmā „off” (izslēgts) P_o (W)				0,5
Strāvas patēriņš režīmā „on” (ieslēgts) P_l (W)				1,0

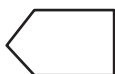

Cotton Cupboard Dry (Kokvilna ievietošanai skapī) programma ir standarta žāvēšanas programma, ko var darbināt ar pilnu žāvētāju vai pusi ielādes, un par kuru informācija tiek sniegta uz etiķetes un izsniedzot produktu. Šī ir visefektīvākā programma standarta slapja kokvilnas apģērba žāvēšanai.

*Energomarķējuma standartprogramma (EN 61121:2013)

Visas vērtības tabulā ir noteiktas saskaņā ar standartu EN 61121:2013. Patēriņa vērtības var atšķirties no tabulas vērtībām atkarībā no auduma tipa, izgriešanas ātruma, vides apstākļiem un sprieguma vērtībām.

5.2.1. Papildu funkcijas

Tabula, kurā apkopotas iespējamās programmu opcijas, ir norādīta turpmāk.

Opcija	Apraksts
Delikāta veļa	Smalkos audumus ilgāk žāvē zemā temperatūrā.
Žāvēšanas pakāpe	Mitruma līmeni, kas saglabājas pēc žāvēšanas, var palielināt par 3 pakāpēm. Šādā veidā var izvēlēties nepieciešamā sausuma pakāpi. Pakāpes, ko var izvēlēties, izņemot standarta iestatījumu: 1, 2, 3. Pēc atlasīšanas iedegsies attiecīgā žāvēšanas līmeņa LED indikators.
Anti-Crease (Pretburzīšanās opcija)	Ja izvēlaties opciju „Anti-Crease” (Pretburzīšanās opcija) un programmas beigās neatverat žāvētāja durvis, 1 stundas pretburzīšanās posms tiks paildināts līdz 2 stundām. Pēc opcijas „Anti-Crease” (Pretburzīšanās opcija) izvēles atskan skaņas brīdinājuma signāls. Lai atceltu opciju, vēlreiz nospiediet to pašu pogu. Ja atverat durvis vai nospiežat sākšanas/apturēšanas taustiņu pretburzīšanās posma laikā, šī darbība tiks atcelta.
Aizkavēts sākums	Programmas sākuma laiku var aizkavēt, izvēloties 1 līdz 23 stundu opciju. Nepieciešamo aizkaves laiku var aktivizēt, nospiežot sākšanas/apturēšanas pogu. Kad laiks ir beidzies, atlasītā programma tiks palaista automātiski. Aizkaves laikā var tikt ieslēgtas/izslēgtas opcijas, kas ir saderīgas ar programmu. Ilgstoši nospiežot pogu Aizkavētā sākšana, pastāvīgi tiek mainīts aizkaves laiks.
Skaņas signāla atcelšana	Žāvētājs sniedz skaņas brīdinājuma signālu, kad tiek pagriezta programmas izvēles poga, tiek nospiestas pogas, kā arī programmas beigās. Lai atceltu brīdinājumu, nospiediet un 3 sekundes turiet nospiestu pogu “Anti-Crease Option” (Pretburzīšanās opcija). Nospiežot pogu, atskan brīdinājuma signāls, norādot, ka opcija ir atcelta.
Time Drying (Žāvēšana noteiktu laiku)	Kad poga ir pagriezta programmā Time Drying (Žāvēšana noteiktu laiku), opciju var izvēlēties, nospiežot pogu Time Drying (Žāvēšana noteiktu laiku) un programma sākas, nospiežot sākšanas/apturēšanas pogu. Ilgstoši nospiežot pogu Žāvēšana noteiktu laiku, pastāvīgi tiek mainīts laiks.
Blokēšana bērnu drošībai	Lai programmas laikā izvairītos no izmaiņām programmas gaitā, ja programmas darbības laikā tiek nospiesti taustiņi, pastāv bērnu blokēšanas funkcija. Lai aktivizētu bērnu blokēšanas funkciju, vienlaicīgi 3 sekundes nospiediet un turiet taustiņus “Delikāta veļa” un “Anti-Crease”. Kad ir aktivizēta bērnu blokēšanas funkcija, visi taustiņi tiek deaktivizēti. Programmas beigās bērnu blokēšanas funkcija tiks automātiski deaktivizēta. Aktivizējot/deaktivizējot bērnu blokēšanas funkciju, displejā 2 sekundes redzams “CL”, tad tas izslēdzas un atskan brīdinājuma skaņas signāls. Brīdinājums: laikā, kad produkts darbojas vai ir aktivizēta bērnu blokēšanas funkcija, ja pagriežat programmas izvēles pogu, atskan brīdinājuma signāls un displejā 2 sekundes redzams “CL”, un tad tas izslēdzas. Pat ja programmas pogu iestatāt uz citu programmu, iepriekšējā programma turpinās darboties. Lai izvēlētos jaunu programmu, ir jādeaktivizē bērnu blokēšanas funkcija, un pēc tam jāiestata programmas atlasēšanas poga uz pozīciju “Off” (Izslēgt). Pēc tam var izvēlēties un startēt vajadzīgo programmu.

5.2.2. Programmas sākšana

Nospiediet sākšanas/apturēšanas pogu, lai sāktu programmu. Iedegsies sākšanas/apturēšanas LED indikators, kas norāda, ka programma ir sākta, un žāvēšanas LED indikators.

Programma	Apraksts
Cotton Extra Dry (Īpaši sausa kokvilna)	Šī programma žāvē biezus un daudzslāņainus audumus, piemēram, kokvilnas dvieļus, palagus, spilvendrānas, peldmēteļus, augstā temperatūrā, lai tos varētu novietot skapī.
Cotton Cupboard Dry (Kokvilna ievietošanai skapī)	Šī programma žāvē kokvilnas pidžamas, apakšveļu, galdautus utt., lai varētu tos novietot skapī.
Cotton Iron Dry (Kokvilna gatava gludināšanai)	Šī programma žāvē kokvilnas veļu, lai to sagatavotu gludināšanai. No iekārtas izņemtā veļa būs mitra.
Synthetics Cupboard Dry (Sintētika ievietošanai skapī)	Šī programma žāvē sintētisku apģērbus, piemēram, kreklus, t-kreklus, blūzes, zemākā temperatūrā salīdzinājumā ar kokvilnas programmu, lai varētu to novietot skapī.
Synthetics Iron Dry (Sintētika gatava gludināšanai)	Šī programma žāvē sintētisku apģērbus, piemēram, kreklus, t-kreklus, blūzes, zemākā temperatūrā salīdzinājumā ar kokvilnas programmu, lai sagatavotu to gludināšanai. No iekārtas izņemtā veļa būs mitra.
Delicate (Delikāta veļa)	Šī programma izžāvē plānus apģērbus kā kreklus, blūzes un zīda apģērbus zemā temperatūrā, lai tie būtu gatavi valkāšanai.
Time Drying (Žāvēšana noteiktu laiku)	Lai sasniegtu nepieciešamo žāvēšanas līmeni zemā temperatūrā, var izmantot laika programmas no 20 min līdz 200 min. Programma apstājas vajadzīgajā laikā neatkarīgi no žuvuma pakāpes.
Baby Care (Zīdaiņu apģērbs)	Šī programma izžāvē smalkas zīdaiņu drēbes zemā temperatūrā, lai tās būtu gatavas valkāšanai.
Duvet (Dūnas)	Šī programma žāvē priekšmetus ar dūnu pildījumu.
Īpaši klusā (SuperQuiet)	Veļas žāvētājam darbojoties klusās programmas režīmā, samazinās trokšņu emisija vidē. Trokšņa līmenis ievērojami samazinās, salīdzinot ar programmu "Kokvilnas žāvēšana ievietošanai skapī" (Cotton Cupboard Dry).
Mix (Jaukta tipa veļa)	Šajā programmā tiek žāvēti kokvilnas-sintētiskie jauktie apģērbi, kas nemaina krāsu, padarot tos gatavus valkāšanai.
Vilna	Izmantojiet šo programmu saudzīgi tādus vilnas apģērbus žāvēšanai, kas mazgāti, ievērojot mazgāšanas instrukcijas. Izņemiet drēbes žāvēšanas cikla beigās. Neizmantojiet šo programmu akrila izstrādājumu žāvēšanai.
Refresh (Atsvaidzināt)	Šis solis nodrošina ventilāciju no 10 līdz 120 minūtēm, izvēloties opciju žāvēšanai uz noteiktu laiku, neizdalot karstu gaisu, lai novērstu nepatīkamu smaržu.
Express 45' (Ātrā žāvēšana)	1 kg kokvilnas kreklu, kas lielā ātrumā izgriezti veļas mašīnā, tiek izžāvēti 45 minūtēs.
Shirts 30' (Krekli)	2 līdz 3 krekli ir gatavi gludināšanai 30 minūtēs.

 **SVARĪGI!** Neatveriet ielādes durvis programmas darbības laikā. Ja durvis ir jāatver, neturiet tās vaļā ilgi.

5.2.3. Programmas progress

Programmas darbības laikā

Ja programmas darbības laikā atvērsit ielādes durvis, iekārta pārslēgsies gaidstāves režīmā. Kad durvis ir aizvērtas, nospiediet sāksšanas/apturēšanas pogu, lai turpinātu programmu.

Neatveriet ielādes durvis programmas darbības laikā. Ja durvis ir jāatver, neturiet tās vaļā ilgi.

Programmas beigas

Kad programma ir beigusies, iedegsies brīdinājuma indikatori: sāksšana/apturēšana, ūdens tvertnes līmenis, filtru tīrīšana un kondensatora tīrīšana. Turklāt programmas beigās tiks sniegts skaņas brīdinājums. Veļu var izņemt, lai sagatavotu iekārtu jaunai ielādei.

 **SVARĪGI!** Tīriet plūksnu filtru pēc katras programmas. Iztukšojiet ūdens tvertni pēc katras programmas.

 **SVARĪGI!** Ja pēc programmas beigām neizņemsit veļu, automātiski tiks aktivizēts 1 stundu ilgais pretburzīšanās posms. Šī programma ik pēc noteikta laika pagriež trumuli, lai novērstu burzījumus.

5.3. Informācija par centrifūgas apgaismojumu

- Šim produktam ir LED centrifūgas apgaismojums. Apgaismojums darbojas automātiski, kad atverat durvis. Un automātiski pats aizveras pēc kāda laika.
- Lietotājs nevar regulēt tā atvēršanu vai aizvēršanu.
- Lūdzu, nemēģiniet nomainīt vai modificēt LED apgaismojumu.

PROGRAMMAS	OPCIJAS						
	Time Drying (laika aizture)	Skaņas signāla atcelšana cikla beigās	Delay Start (Aizkavēts sākums)	Child Lock (Bloķēšana bērnu drošībai)	Drying Level (Žāvēšanas pakāpe)	Delikāta veļa	Anti-Crease (Pretburzīšanās opcija)
Cotton Extra Dry (īpaši sausa kokvilna)	X	✓	✓	✓	✓	✓	✓
Cotton Cupboard Dry (Kokvilna ievietošanai skapī)	X	✓	✓	✓	✓	✓	✓
Cotton Iron Dry (Kokvilna gatava gludināšanai)	X	✓	✓	✓	✓	✓	✓
Synthetics Cupboard Dry (Sintētika ievietošanai skapī)	X	✓	✓	✓	✓	✓	✓
Synthetics Iron Dry (Sintētika gatava gludināšanai)	X	✓	✓	✓	✓	✓	✓
Delicate (Delikāta veļa) delay	X	✓	✓	✓	X	✓	✓
Time Drying (Žāvēšana noteiktu laiku)	✓	✓	✓	✓	X	X	✓
Baby Care (Zīdaiņu apģērbs)	X	✓	✓	✓	✓	✓	✓
Duvet (Dūnas)	X	✓	✓	✓	X	✓	✓
Īpaši klusā (Super Quiet)	X	✓	✓	✓	X	X	✓
Mix (Jaukta tipa veļa)	X	✓	✓	✓	✓	✓	✓
Vilna	X	✓	✓	✓	X	X	✓
Refresh (Atsvaidzināt)	X	✓	✓	✓	X	X	✓
Express 45' (Ātrā žāvēšana)	X	✓	✓	✓	X	X	✓
Shirts 30' (Krekli)	X	✓	✓	✓	X	X	✓
X	Nevar izvēlēties						
✓	Var izvēlēties						

6. TĪRĪŠANA UN KOPŠANA

SVARĪGI! Žāvētāja tīrīšanai nelietojiet rūpnieciskās ķīmiskās vielas. Nelietojiet žāvētāju, kas ir tīrīts ar rūpnieciskajām ķīmiskajām vielām.

6.1. Plūksnu filtru tīrīšana

SVARĪGI! NEAIZMIRSTIET PĒC KATRAS LIETOŠANAS IZTĪRĪT PLŪKSNU FILTRUS.

Lai iztīrītu plūksnu filtrus:

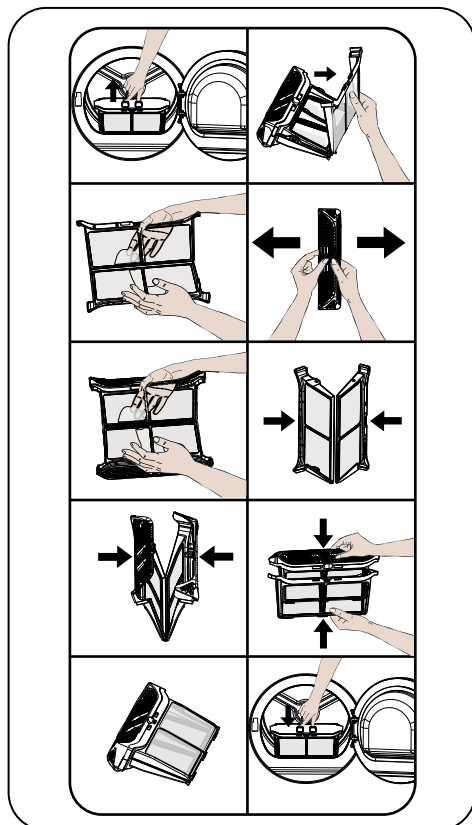

1. Atveriet ielādes durvis.
2. Pavelciet uz augšu plūksnu filtrus, lai tos izņemtu.
3. Atveriet ārējo filtru
4. Iztīriet ārējo filtru ar roku vai mīkstu drānu.
5. Atveriet iekšējo filtru

6. Iztīriet iekšējo filtru ar roku vai mīkstu drānu.

7. Aizveriet filtrus un uzstādiet āķus

8. Ievietojiet iekšējo filtru ārējā filtrā

9. Ievietojiet atpakaļ plūksnu filtru

Pēc žāvētāja lietošanas ilgāku laiku uz filtra virsmas var izveidoties slānis, kas var izraisīt nosprostojumus, tāpēc mazgājiet filtru ar siltu ūdeni, lai šo slāni notīrītu. Pirms ievietošanas atpakaļ filtru pamatīgi noslaukiet.

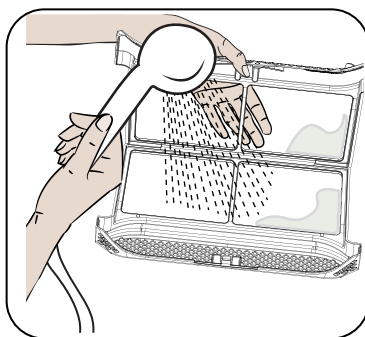

6.2. Ūdens tvertnes iztukšošana

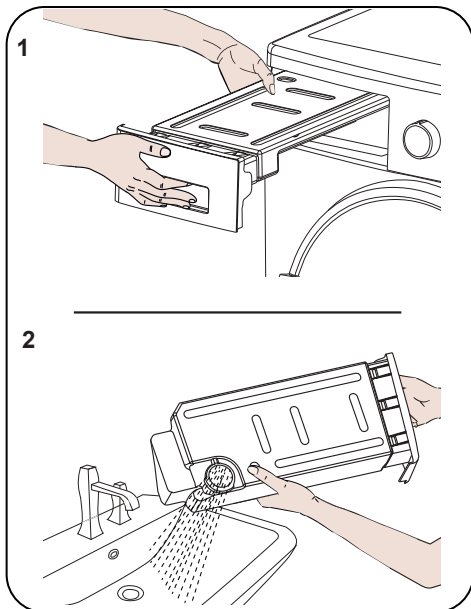

1. Pavelciet atvilktnes vāku un uzmanīgi izņemiet tvertni.
2. Iztukšojiet ūdeni no tvertnes.

3. Ja uz tvertnes iztukšošanas vāka ir uzkrājušās plūksnas, notīriet tās ar ūdeni.

4. Ievietojiet atpakaļ ūdens tvertni.

SVARĪGI! Nekad neizņemiet ūdens tvertni, kad programma darbojas. Ūdens, kas kondensējies ūdens tvertnē, nav piemērots lietošanai.

SVARĪGI! NEAIZMIRSTIET PĒC KATRAS LIETOŠANAS IZTUKŠOT ŪDENS TVERTNI.

6.3. Siltummaiņa tīrīšana

SVARĪGI! Izfīriet siltummaiņi, ja redzat brīdinājumu "Siltummaiņa tīrīšana".

SVARĪGI! PAT JA NEDEG LED BRĪDINĀJUMA INDIKATORS "SILTUMMAIŅA TĪRĪŠANA": TĪRIET SILTUMMAIŅI IK PĒC 10 ŽĀVĒŠANAS REIZĒM VAI VIENU REIZI MĒNESĪ.

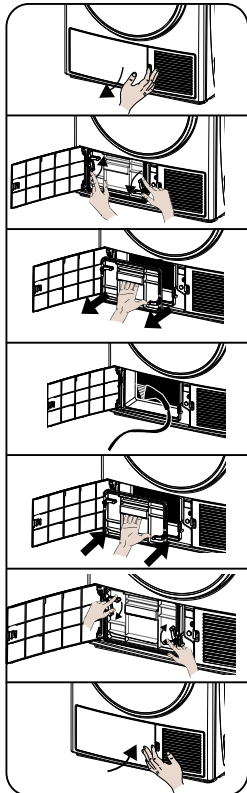

Ja žāvēšanas process ir pabeigts, atveriet ielādes durvis un gaidiet, līdz tās atdzisīs.

1. Noņemiet pārsega plāksni, kā parādīts attēlā.
2. Atveriet siltummaiņa pārsegu, pagriežot ar bultām norādītajā virzienā.
3. Noņemiet siltummaiņa pārsegu, kā parādīts attēlā.
4. Notīriet siltummaiņa priekšējo virsmu, kā parādīts attēlā.
5. Piestipriniet siltummaiņa pārsegu, kā parādīts attēlā.
6. Noslēdziet siltummaiņa pārsegu, pagriežot ar bultām norādītajā virzienā.
7. Uzlieciet pārsega plāksni, kā parādīts attēlā.

BRĪDINĀJUMS: NETĪRIET KAILĀM ROKĀM, JO SILTUMMAIŅA MALAS IR ASAS. TĀS VAR SAVAINĒT ROKAS

6.4. Mitruma sensora tīrīšana

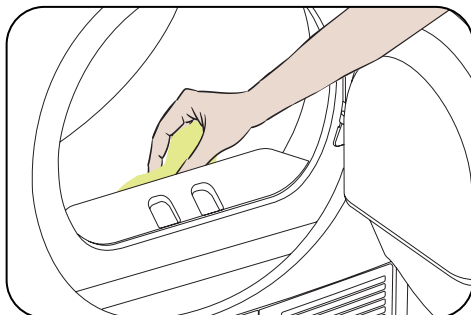

Iekārtā ir mitruma sensori, kas nosaka, vai veļa ir sausa vai ne.

Lai notīrītu sensorus:

1. Atveriet iekārtas ielādes durvis.
2. Ja žāvēšanas procesa dēļ iekārta joprojām ir karsta, nogaidiet, līdz tā atdzisīs.
3. Izmantojot etiķi mērcētu mīkstu drānu, noslaukiet sensora metāla virsmas un nosusiniet tās.

ⓘ SVARĪGI! TĪRIET SENSORA METĀLA VIRSMAS 4 REIZES GADĀ.

ⓘ SVARĪGI! Neizmantojiet metāla instrumentus sensora metāla virsmu tīrīšanai.

⚠ BRĪDINĀJUMS! Ugunsgrēka un eksplozijas riska dēļ, tīrot sensorus, nelietojiet šķīdinātājus, tīrīšanas līdzekļus vai līdzīgus izstrādājumus.

6.5. Ielādes durvju iekšējās virsmas tīrīšana

⚠ SVARĪGI! PĒC KATRA ŽĀVĒŠANAS PROCESA NEAIZMIRSTIET NOTĪRĪT IELĀDES DURVJU IEKŠĒJO VIRSMU.

Atveriet žāvētāja ielādes durvis un notīriet visas iekšējās virsmas un blīvi ar mīkstu, mitru drānu.

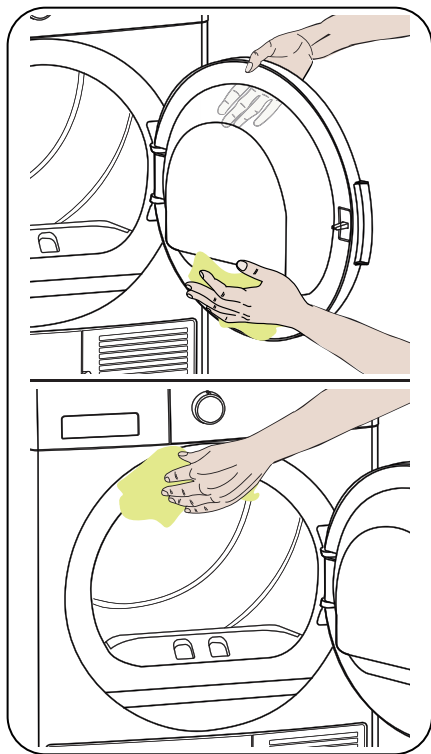



7. TEHNISKIE DATI

Zīmols	SHARP
Modeļa nosaukums	KD-NHH9S8GW3-EE
Augstums	Min: 845 mm / Max: 855 mm*
Platums	596 mm
Garums	609 mm
Ielādes apjoms (maks.)	9 kg**
Neto svars (ar plastmasas durvīm)	49 kg
Neto svars (ar stikla durvīm)	51,4 kg
Spriegums	220-240 V
Jauda	1000 W

*Min. augstums: Augstums bez regulējamajām kājām. Maks. augstums: Augstums ar regulējamajām kājām maksimālā garumā.

**Sausas veļas svars pirms mazgāšanas.

 **SVARĪGI!** Lai uzlabotu žāvētāja kvalitāti, tehniskie dati var tikt mainīti bez iepriekšēja brīdinājuma.

 **SVARĪGI!** Deklarētās vērtības ir iegūtas laboratorijas vidē saskaņā ar attiecīgajiem standartiem. Šīs vērtības var mainīties atkarībā no vides apstākļiem un žāvētāja izmantošanas.

 **UZMANĪBU!**

1. Drošības apsvērumu dēļ, šādam aprīkojumam jāparedz vismaz 1 m³ uz 8 g dzesējošās vielas. 150 g propānam minimālais pieļaujamais telpas tilpums ir 18,75 m³.

2. Dzesētājs: ugunsgrēka risks/saindēšanās risks/materiālu bojājumu risks un iekārtas bojājuma risks. Iekārtā ir dzesējoša viela, kas ir uzliesmojoša R290, tomēr tā ir saudzējoša apkārtējai videi. Ja tā netiek pareizi utilizēta, var izcelties ugunsgrēks vai notikt saindēšanās. Utilizējiet iekārtu pareizi un nebojāiet dzesēšanas kontūra caurules.

- Dzesējošās vielas veids: R290
 - Gāzes daudzums: 150 g
 - ODP (Ozone Depletion Potential — ozona samazināšanas potenciāls): 0
 - GWP (Global Warning Potential — globālā brīdinājuma potenciāls): 3
1. Sprādziena un aizdegšanās risks. Izņemiet no kabatām šķiltavas un sērkokļus.
 2. Nenovietojiet žāvētāju atklātas liesmas vai uzliesmojuma avotu tuvumā.

8. PROBLĒMU NOVĒRŠANA

Žāvētājs ir aprīkots ar sistēmām, kas nepārtraukti veic pārbaudes žāvēšanas procesā, lai veiktu nepieciešamos pasākumus un brīdinātu jūs nepareizas darbības gadījumā.

⚠ BRĪDINĀJUMS! Ja problēma joprojām pastāv, pat ja esat veicis šajā nodaļā norādītās darbības, sazinieties ar izplatītāju vai autorizēto pakalpojumu sniedzēju. Nekad nemēģiniet salabot sabojājušos iekārtu.

PROBLĒMA	IEMESLS	RISINĀJUMS
Žāvēšana aizņem ilgu laiku.	Iespējams, ka plūksnu filtra virsma ir nosprostota.	Nomazgājiet filtru ar remdenu ūdeni.
	Iespējams, siltummainis ir aizsērējis	Iztīriet siltummaini.
	Ventilācijas restes iekārtas priekšējā daļā var būt aizklātas.	Atveriet durvis/logus, lai nepieļautu, ka telpas temperatūra kļūst pārāk augsta.
	Uz mitruma sensora var būt kaļķakmens nogulsņu slānis.	Notīriet mitruma sensoru.
	Žāvētājā ievietots pār daudz veļas.	Nepārslodojiet žāvētāju.
	Veļa var būt nepietiekami izgriezta.	Izvēlieties lielāku izgriešanas ātrumu veļas mazgājamajā mašīnā.
Žāvēšanas procesa beigās veļa ir mitra.	⚠ Veļa, kas ir karsta žāvēšanas procesa beigās, parasti šķiet mitrāka.	
	Izmantotā programma, iespējams, nav piemērota šim veļas veidam.	Pārbaudiet veļas kopšanas etiķetes, izvēlieties piemērotu programmu veļas veidam un papildus izmantojiet laika programmas.
	Iespējams, ka plūksnu filtra virsma ir nosprostota.	Nomazgājiet filtru ar remdenu ūdeni.
	Iespējams, siltummainis ir aizsērējis	Iztīriet siltummaini.
	Žāvētājā ievietots pār daudz veļas.	Nepārslodojiet žāvētāju.
	Veļa var būt nepietiekami izgriezta.	Izvēlieties lielāku izgriešanas ātrumu veļas mazgājamajā mašīnā.
	Žāvētāju nevar atvērt vai nevar palaist programmu. Pēc pielāgošanas žāvētājs netiek aktivizēts.	Žāvētājs, iespējams, nav pievienots elektroīklam.
Iespējams, ka ielādes durvis ir atvērtas.		Pārliedzinieties, vai kravas durvis ir pareizi aizvērtas.
Iespējams, ka nav iestatīta programma vai nospiests sākšanas/apturēšanas taustiņš.		Pārliedzinieties, vai programma ir iestatīta, un žāvētājs nav gaidīšanas režīmā (Pause).
Iespējams, ka bloķēšana bērnu drošībai ir aktīva.		Izslēdziet bloķēšanu bērnu drošībai.
Programma ir pārtraukta bez iemesla.	Iespējams, ka ielādes durvis nav pareizi aizvērtas.	Pārliedzinieties, vai kravas durvis ir pareizi aizvērtas.
	Iespējams, ir noticis elektroapgādes traucējums.	Nospiediet sākšanas/apturēšanas pogu, lai sāktu programmu.
	Ūdens tvertne var būt pilna.	Iztukšojiet ūdens tvertni.
Apģērbs ir sarāvējis, savēlies vai bojāts.	Izmantotā programma, iespējams, nav piemērota šim veļas veidam.	Pārbaudiet veļas kopšanas etiķetes, izvēlieties piemērotu programmu šim veļas veidam.

PROBLĒMA	IEMESLS	RISINĀJUMS
Ūdens sūcas gar ielādes durvīm.	Uz ielādes durvju iekšējām virsmām un ielādes durvju blīves virsmām var uzkrāties plūksnas.	Notīriet ielādes durvju iekšējās virsmas un ielādes durvju blīves virsmu.
Ielādes durvis atveras pašas no sevis.	Iespējams, ka ielādes durvis nav pareizi aizvērtas.	Piespiediet ielādes durvis, līdz atskan aizvēršanas skaņa.
Mirgo/deg ūdens tvertnes brīdinājuma simbols.	Ūdens tvertne var būt pilna.	Iztukšojiet ūdens tvertni.
	Ūdens izplūdes šļūtene var būt salocīta.	Ja iekārta ir pievienota tieši pie ūdens izvades, pārbaudiet ūdens izvades šļūteni.
Deg filtra tīrīšanas brīdinājuma simbols.	Iespējams, ka plūksnu filtrs ir aizsērējis.	Iztīriet filtru.
	Iespējams, ka filtra pamatne ir nosprostota ar plūksnām.	Iztīriet filtra pamatni.
	Var būt izveidojiet slānis, kas nosprosto plūksnu filtra virsmu.	Nomazgājiet filtru ar remdenu ūdeni.
Ieslēdzies siltummaiņa tīrīšanas brīdinājuma simbols.	Iespējams, ka siltummainis ir netīrs.	Iztīriet siltummaini.
Mirgo filtra un siltummaiņa tīrīšanas brīdinājuma simbols	Iespējams, filtra iedobi nobloķējušas plūksnas.	Iztīriet filtra iedobi.
	Iespējams, izveidojies slānis, kas nosprosto plūksnu filtra virsmu.	Nomazgājiet filtru ar remdenu ūdeni.
	Iespējams, ka siltummainis ir nobloķēts.	Iztīriet siltummaini.
*Programma nevar iesākties un mirgo filtra brīdinājuma indikators	Iespējams, filtrs nav piestiprināts	Piestipriniet filtru.
	Filtra brīdinājuma indikators mirgo, lai gan filtrs ir piestiprināts	Sazinieties ar tehnisko pakalpojumu sniedzēju.

9. AUTOMĀTISKI BRĪDINĀJUMI PAR KĻŪDU UN KĀ JĀRĪKOJAS

Jūsu veļas žāvētājs ir aprīkots ar iebūvētu kļūmju noteikšanas sistēmu, kur kā indikatori tiek izmantotas mirgojošas darba gaismas. Tālāk ir norādītie visbiežākie kļūmju kodi.

Kļūdas kods	Risinājums
E00	Sazinieties ar tuvāko pilnvaroto servisa aģentu.
E03 / 	Iztukšojiet ūdens tvertni; ja problēma netiek novērsta, sazinieties ar tuvāko pilnvaroto servisa aģentu.
E04	Sazinieties ar tuvāko pilnvaroto servisa aģentu.
E05	Sazinieties ar tuvāko pilnvaroto servisa aģentu.
E06	Sazinieties ar tuvāko pilnvaroto servisa aģentu.
E07	Sazinieties ar tuvāko pilnvaroto servisa aģentu.
E08	Iespējams, radušās tīkla sprieguma svārstības. Uzgaidiet, līdz spriegums kļūst atbilstošs darba diapazonam.

10. APKĀRTĒJĀS VIDES AIZSARDZĪBA UN INFORMĀCIJA PAR IEPAKOJUMU

10.1. Informācija par iepakojumu

Šī produkta iepakojums ir izgatavots no otrreizēji pārstrādājamiem materiāliem. Neizmetiet iepakojumu, kopā ar sadzīves atkritumiem vai citiem atkritumiem. Nogādājiet to iepakojuma savākšanas punktā, ko nosaka vietējā iestāde.

11. ELEKTROENERĢIJAS UZLĪMES SKAIDROJUMS UN ELEKTROENERĢIJAS TAUPIŠANA

11.1. Elektroenerģijas uzlīme

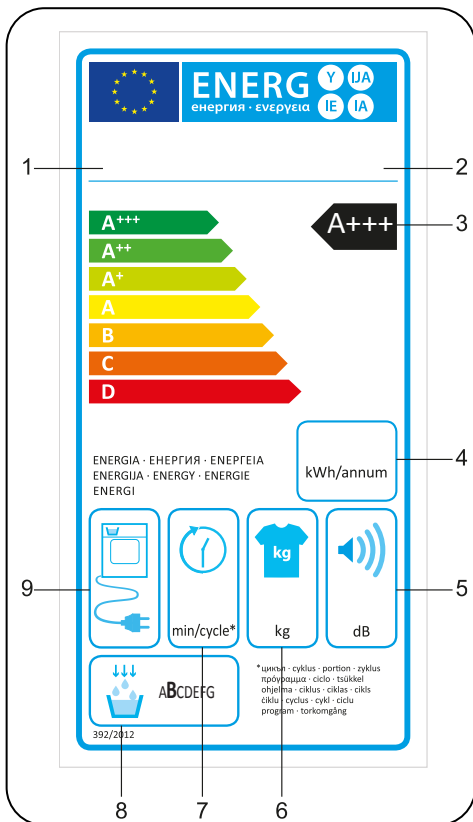

1. Prečzīme
2. Modelis
3. Elektroenerģijas klase
4. Strāvas patēriņš gadā
5. Troksnis žāvēšanas laikā
6. Sausas veļas daudzums
7. Cotton Cupboard Dry (Kokvilna ievietošanai skapī) cikla laiks
8. Kondensācijas efektivitātes klase
9. Iekārtas tehnoloģija

11.2. Energoefektivitāte

- Žāvētājs ir jādarbina pilns, bet jāpārļiecinās, vai tas nav pārslogots.
- Mazgāšanas procesā veļas iz griešanas ātrumam jābūt iespējami lielākam. Tas saīsinās žāvēšanas laiku un samazinās enerģijas patēriņu.
- Raugiet, lai kopā tiek žāvēta viena veida veļa.
- Lūdzu, ievērojiet ieteikumus par programmas izvēli lietotāja rokasgrāmatā.
- Gaisa cirkulācijai atstājiet pietiekamu atstarpi žāvētāja priekšējā daļā un aizmugurē. Neaizsedziet restes iekārtas priekšpusē.
- Ja tas nav nepieciešams, neatveriet mašīnas durvis žāvēšanas laikā. Ja durvis ir jāatver, neturiet tās vaļā ilgi.
- Žāvēšanas procesā nepievienojiet jaunu (mitru) veļu.
- Mati un plūksnas, kas atdalās no veļas un nonāk gaisā, tiek savākti plūksnu filtros. Lūdzu, gādājiet, lai filtri tiek tīrīti pirms un pēc katras lietošanas.
- Modeļiem ar siltumsūkni gādājiet, lai siltummainis tiek tīrīts vismaz reizi mēnesī vai ik pēc 10 lietošanas reizēm.
- Žāvēšanas procesa laikā telpai, kurā ir uzstādīts žāvētājs, ir jābūt labi vēdināmai.

PRODUKTA DATU LAPA	
Atbilst Komisijas Deleģētajai regulai (ES) Nr. 392/2012	
Piegādātāja nosaukums vai prečzīme	SHARP
Modeļa nosaukums	KD-NHH9S8GW3-EE
Nominālā ietilpība (kg)	9
Veļas žāvētāja tips	Karstumsūknis
Energoefektivitātes klase ⁽¹⁾	A+++
Elektroenerģijas patēriņš gadā (kWh) ⁽²⁾	194
Automātisks vai bez automātikas	Automātisks
Standarta kokvilnas programmas enerģijas patēriņš ar pilnu ielādi (kWh)	1,57
Standarta kokvilnas programmas enerģijas patēriņš ar daļēju ielādi (kWh)	0,88
Enerģijas patēriņš standarta kokvilnas programmai „off” (izslēgts) režīmā ar pilnu ielādi P_o (W)	0,5
Enerģijas patēriņš standarta kokvilnas programmai „on” (ieslēgts) režīmā ar pilnu ielādi P_L (W)	1
„On” (ieslēgts) režīma saglabāšanās ilgums (min)	n/a
Standarta kokvilnas programma ⁽³⁾	
Standarta kokvilnas programmas darbības laiks ar pilnu ielādi T_{sauss} (min)	205
Standarta kokvilnas programmas darbības laiks ar daļēju ielādi $T_{sauss1/2}$ (min)	120
Vidējais standarta kokvilnas programmas darbības laiks ar pilnu un daļēju ielādi (T_v)	157
Energoefektivitātes klase ⁽⁴⁾	B
Standarta kokvilnas programmas vidējā kondensācijas efektivitāte ar pilnu ielādi C_{sauss}	81%
Standarta kokvilnas programmas vidējā kondensācijas efektivitāte ar daļēju ielādi $C_{sauss1/2}$	81%
Standarta kokvilnas programmas vidējā kondensācijas efektivitāte ar daļēju ielādi C_t	81%
Standarta kokvilnas programmas trokšņa jaudas līmenis ar pilnu ielādi ⁽⁵⁾	65
Integrēts	Nr.

1) Skala no A+++ (visaugstākā energoefektivitāte) līdz D (viszemākā energoefektivitāte)

2) Enerģijas patēriņš, pamatojoties uz standarta kokvilnas programmas 160 žāvēšanas cikliem ar pilnu un daļēju ielādi un mazjaudas režīmu patēriņš. Faktiskais enerģijas patēriņš ciklā būs atkarīgs no tā, kā iekārta tiek izmantota.

3) Programma „Kokvilna ievietošanai skapī ar pilnu un daļēju ielādi ir standarta žāvēšanas programma, uz kuru attiecas etiķetes un produkta datu lapas informācija, ka šī programma ir piemērota normālas mitras kokvilnas veļas žāvēšanai, un ka tā ir visenergoefektīvākā programma, žāvējot kokvilnu







4) Skala no G (viszemākā energoefektivitāte) līdz A (visaugstākā energoefektivitāte)

5) Vidējā svērtā vērtība - L wA izteikta dB(A) re 1 pW

Vă mulțumim că ați ales acest produs.

Acest Manual de utilizare conține informații importante privind siguranța și instrucțiuni privind funcționarea și întreținerea aparatului.

Vă rugăm să vă faceți timp să citiți acest Manual de utilizare înainte de a folosi aparatul și păstrați acest manual pentru referințe ulterioare.

Pictogramă	Titlu	Descriere
	AVERTISMENT	Risc de vătămare gravă sau deces
	RISC DE ELECTROCUTARE	Tensiune periculoasă
	INCENDIU	Risc de incendiu
	ATENȚIE	Risc de vătămare sau de daune materiale
	IMPORTANT/NOTĂ	Informații privind funcționarea corectă a sistemului
		Citiți instrucțiunile.
		Suprafață fierbinte

CONȚINUT

1. INSTRUCȚIUNI DE SIGURANȚĂ.....	5
1.1. Siguranță electrică.....	5
1.2. Siguranța copiilor.....	6
1.3. Siguranță produs.....	7
1.4. Utilizare corectă.....	8
1.5. Instalarea deasupra mașinii de spălat.....	10
2. INSTALARE	11
2.1. Conectarea la orificiul de evacuare a apei (cu furtun de evacuare opțional).....	11
2.1.1. Conectare la furtunul de evacuare a apei.....	11
2.2. Ajustarea picioarelor.....	11
2.3. Conexiune electrică.....	11
2.4. Instalare sub un blat.....	11
3. PREZENTARE GENERALĂ	12
4. PREGĂTIREA RUFELOR DE SPĂLAT.....	13
4.1. Sortarea rufelor de uscat.....	13
4.2. Pregătirea rufelor de uscat.....	14
4.3. Capacitate de încărcare.....	14
5. FOLOSIREA USCĂTORULUI.....	15
5.1. Panou de control.....	15
5.1.1. Buton de selectare a programului.....	15
5.1.2. Indicator electronic și funcții suplimentare.....	15
5.2. Selectare program și tabel de consum.....	16
5.2.1. Funcții auxiliare.....	17
5.2.2. Pornirea programului.....	18
5.2.3. Programme Progress (Progres program).....	19
5.3. Informații privind lumina tamburului.....	19
6. CURĂȚARE ȘI ÎNGRIJIRE	21
6.1. Curățarea filtrului de scame.....	21
6.2. Golirea rezervorului de apă.....	21
6.3. Curățarea schimbătorului de căldură.....	22
6.4. Curățarea senzorului de umiditate.....	22
6.5. Curățarea suprafeței interioare a ușii de încărcare.....	23
7. SPECIFICAȚII TEHNICE	24
8. DEPANARE.....	25

9. AVERTISMENTE AUTOMATE DE DEFECȚIUNE ȘI CE TREBUIE FĂCUT ..	27
10. INFORMAȚII PRIVIND PROTECȚIA MEDIULUI ȘI INFORMAȚII PRIVIND AMBALAREA...	28
10.1. Informații privind ambalarea	28
11. DESCRIEREA ETICHETEI DE ENERGIE ȘI ECONOMISIREA ENERGIEI..	28
11.1. Clasă de energie.....	28
11.2. Eficiență energetică	29

CONSIDERENTE PRIMARE

- Acest produs poate fi folosit de copii cu vârsta de peste 8 ani și de persoane cu capacități fizice, senzoriale sau mentale reduse sau lipsă de experiență și cunoștințe, cu condiția să fie supravegheați sau instruiți cu privire la utilizarea în siguranță a produsului și la pericolele asociate cu acesta. Copiii nu trebuie să se joace cu aparatul. Curățarea și întreținerea nu trebuie efectuată de copii fără supraveghere.
- Acest uscător este destinat exclusiv uzului casnic și în interior. Garanția va fi nulă în cazul utilizării comerciale.
- Utilizați acest produs numai pentru rufe a căror etichetă indică faptul că sunt potrivite pentru uscare.
- Producătorul nu își asumă răspunderea pentru daunele rezultate din folosirea sau transportul incorect.
- Nu permiteți materialelor care acoperă podeaua să obstrucționeze deschiderile de ventilație.
- Instalarea și repararea aparatului trebuie efectuate numai de către un agent autorizat de reparații. Producătorul nu poate fi tras la răspundere pentru daunele rezultate din reparațiile neautorizate.

⚠ AVERTISMENT: Nu pulverizați sau nu turnați niciodată apă pe uscător pentru a-l spăla! Există riscul de șoc electric!

- Lăsați cel puțin 3 cm de spațiu liber între produs pereții laterali, peretele din spate și deasupra, dacă intenționați să plasați aparatul sub o suprafață de lucru.
- Dacă este necesară montarea / dezasamblarea în caz de instalare sub un blat, aceasta trebuie efectuată de un agent autorizat de service.
- Înainte de instalare, verificați ca aparatul să nu

prezinte semne vizibile de deteriorare. Nu instalați niciodată un produs deteriorat.

- Țineți animalele de companie departe de uscător.
- Balsamurile de rufe sau produsele similare trebuie utilizate în conformitate cu instrucțiunile producătorului.
- Scoateți toate obiectele din buzunare, cum ar fi brichete și chibrituri.
- Aparatul nu trebuie instalat în spatele unei uși care poate fi blocată, al unei uși glisante sau al unei uși cu balamale pe partea opusă celei a uscătorului, dacă se împiedică deschiderea ușii.

⚠ AVERTISMENT: Mențineți orificiile de ventilație libere, fără obstrucții, în jurul aparatului sau în structura încorporată.

- Înainte de a contacta Furnizorul Local de Service autorizat pentru instalarea uscătorului, verificați informațiile din manualul de utilizare pentru a vă asigura că instalația electrică și orificiul de evacuare a apei sunt adecvate. Dacă nu sunt, contactați un electrician calificat și un instalator pentru a efectua ajustările necesare.
- Clientul este responsabil să pregătească locul de instalare a uscătorului, precum și electricitatea și instalație de canalizare. Înainte de instalare, verificați ca uscătorul să nu prezinte semne de deteriorare. Dacă este deteriorat, nu îl instalați. Produsele deteriorate vă pot pune în pericol sănătatea.
- Montați uscătorul pe o suprafață stabilă și plată.
- Porniți uscătorul într-un mediu fără praf, unde ventilația aerului este bună.
- Distanța dintre uscător și podea nu trebuie să fie micșorată cu obiecte precum covoare, lemn sau bandă adezivă.

- Nu blocați grilajul de ventilație aflat la baza plintei uscătorului.
- Aparatul nu trebuie instalat în spatele unei uși care poate fi închisă, unei uși glisante sau unei uși cu balamale pe partea opusă a uscătorului, astfel încât să blocheze deschiderea completă a ușii uscătorului.
- După ce uscătorul a fost instalat, racordurile trebuie să rămână stabile. La instalarea uscătorului, asigurați-vă că suprafața din spate nu se sprijină pe nimic (de ex. robinet, priză).
- Temperatura de funcționare a uscătorului este de la +5°C la +35°C. Dacă este utilizat în afara acestui interval de temperatură, performanța uscătorului va fi afectată negativ și produsul se va deteriora.
- Aveți grijă când transportați produsul deoarece este greu. Purtați întotdeauna mănuși de protecție.
- Instalați întotdeauna produsul la perete.
- Suprafața din spate a produsului trebuie îndreptată spre perete.
- Când produsul este așezat pe o suprafață stabilă, utilizați un boloboc pentru a verifica dacă acesta este complet stabil. Dacă nu, ajustați picioarele până când devin stabile. Repetați acest proces de fiecare dată când mutați produsul.
- Nu așezați uscătorul pe cablul de alimentare.

Eliminarea produsului vechi

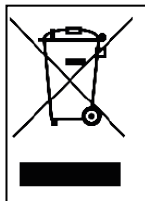

Acest produs respectă Directiva UE DEEE (2013/19/EU). Acest produs poartă un simbol de clasificare pentru deșeurile de echipamente electrice și electronice (DEEE).

Acest simbol, care se găsește pe eticheta produsului sau a informației, indică faptul că acest produs nu trebuie să fie aruncat împreună cu alte deșeuri menajere la sfârșitul duratei de viață. Pentru a preveni posibilele daune asupra mediului și a sănătății umane prin eliminarea necontrolată a deșeurilor, vă rugăm să păstrați acest produs separat de alte tipuri de deșeuri și pentru a preveni reutilizarea durabilă a resurselor materiale, asigurați-vă că acesta este reciclat în mod responsabil. Contactați distribuitorul sau autoritățile locale pentru a obține informații despre modul și locul în care puteți duce produsul pentru reciclarea ecologică. Acest produs nu poate fi amestecat cu alte deșeuri comerciale pentru reciclare.

CE Declarația de conformitate

Declarăm că produsele noastre respectă directivele, deciziile și regulamentele europene aplicabile și cerințele enumerate de standardele menționate.

1. INSTRUCȚIUNI DE SIGURANȚĂ

Această secțiune conține instrucțiuni de siguranță care vă vor ajuta să vă protejați de riscul de vătămare corporală sau de daune materiale. Nerespectarea acestor instrucțiuni va anula orice garanție.

1.1. Siguranță electrică

- Aparatul nu trebuie alimentat printr-un dispozitiv extern de comutare, cum ar fi un cronometru, sau conectat la un circuit care este pornit și oprit în mod regulat de un serviciu public.
- Nu atingeți ștecherul cu mâinile ude. Trageți întotdeauna ștecherul pentru a scoate din priză produsul, în caz contrar, există riscul unui șoc electric.
- Conectați uscătorul la o priză împământată și protejată cu siguranță fuzibilă. Împământarea trebuie instalată de un electrician calificat. Compania noastră nu poate fi obligată să răspundă pentru daunele/pierderile rezultate din utilizarea uscătorului fără împământare conform reglementărilor locale.
- Tensiunea și protecția permisă a siguranței sunt indicate pe plăcuța de identificare. **(Pentru plăcuța de identificare, consultați secțiunea Privire de ansamblu)**
- Valorile de tensiune și de frecvență indicate pe plăcuța de identificare trebuie să fie egale cu valoarea tensiunii și a frecvenței rețelei din locuința dvs.
- Deconectați uscătorul dacă nu este utilizat pe o perioadă îndelungată și înainte de instalare, întreținere, curățare și reparații, în caz contrar uscătorul se poate deteriora.
- Priza trebuie să fie liber accesibilă în orice moment după instalare.

 Un cablu de alimentare/ștecher deteriorat poate provoca incendiu sau vă poate provoca șoc electric. Dacă este deteriorat, trebuie înlocuit; acest lucru trebuie efectuat numai de personal calificat.

 Pentru a evita riscul de incendiu sau șocul electric, nu utilizați prelungitoare, prize multiple sau adaptoare pentru a conecta uscătorul la rețeaua de alimentare.

1.2. Siguranța copiilor

- Acest produs nu este destinat utilizării de către persoane (inclusiv copii) cu capacități fizice, senzoriale sau mentale reduse, sau lipsite de experiență și cunoștințe, decât dacă au fost supravegheate sau instruite cu privire la utilizarea în siguranță a produsului și la pericolele asociate cu acesta, de o persoană responsabilă de siguranța lor.
- Acest produs poate fi folosit de copii cu vârsta de peste 8 ani și de persoane cu capacități fizice, senzoriale sau mentale reduse sau lipsă de experiență și cunoștințe, cu condiția să fie supravegheați sau instruiți cu privire la utilizarea în siguranță a produsului și la pericolele asociate cu acesta. Copiii nu trebuie să se joace cu aparatul. Curățarea și întreținerea nu trebuie efectuată de copii fără supraveghere.
- Nu lăsați copiii nesupravegheați lângă aparat.
- Copiii s-ar putea bloca în aparat, ducând la riscul de deces.
- Nu permiteți copiilor să atingă ușa de sticlă în timpul funcționării. Suprafața devine extrem de fierbinte și poate provoca leziuni ale pielii.
- Mențineți materialele de ambalare departe de copii.
- Poate apărea otrăvirea și iritarea dacă detergentii și materialele de curățare sunt consumate sau intră în contact cu pielea și cu ochii.

- Păstrați materialele de curățare departe de copii. Produsele electrice sunt periculoase pentru copii.
- Nu lăsați copiii aproape de produs în timpul funcționării.
- Pentru a împiedica copiii să întrerupă ciclul de uscare, puteți utiliza dispozitivul de blocare pentru a evita orice modificare a programului de funcționare.
- Nu permiteți copiilor să se așeze/să urce sau să intre în interiorul produsului.

1.3. Siguranță produs

 **Din cauza riscului de incendiu, următoarele articole și produse de spălare nu ar trebui să fie NICIODĂTĂ uscate în uscător:**

- Nu uscați articole nespălate în uscătorul de rufe.
- Articolele care au fost murdărite cu substanțe cum ar fi ulei de gătit, acetonă, alcool, benzină, kerosen, substanțe de îndepărtare a petelor, terebentină, ceară și substanțe de îndepărtare a cerii trebuie spălate în apă fierbinte cu o cantitate suplimentară de detergent înainte de a fi uscate în uscător.
- Cârpele de curățat și covorașele care au reziduuri de agenți de curățare inflamabili sau acetonă, gaz, benzină, substanțe de îndepărtare a petelor, terebentină, lumânare, ceară, substanțe de îndepărtare a cerii sau produse chimice.
- Rufele care are reziduuri de spray-uri de păr, dizolvant pentru lacul de unghii și substanțe similare.
- Rufele pe care au fost folosite chimicale industriale pentru curățare (cum ar fi curățarea chimică).
- Rufele care au orice tip de spumă, burete, cauciuc sau părți de cauciuc sau accesorii. Acestea includ burete din spumă de latex, căști de baie, țesături impermeabile, haine cu capse și perne de spumă.
- Articolele cu elemente de umplere și deteriorate (perne sau jachete). Spuma care iese din aceste

articole ar putea să ia foc în timpul procesului de uscare.

- Utilizarea uscătorului în medii care conțin făină sau praf de cărbune poate provoca explozie.

 **ATENȚIE:** Lenjeria de corp care conține întărituri metalice nu trebuie pusă în uscător. Uscătorul poate fi deteriorat dacă întăriturile metalice se desprind și se rup în timpul uscării.

 **INCENDIU:**R290

Pericol de incendiu și de avarii!

Acest produs conține gaz R290, ecologic, dar inflamabil. Feriți produsul de flacără deschisă și de surse de aprindere.

1.4. Utilizare corectă

 **ATENȚIE:** Nu opriți niciodată un uscător înainte de sfârșitul ciclului de uscare, cu excepția cazului în care toate articolele sunt îndepărtate rapid și întinse astfel încât căldura să fie disipată.

 **ATENȚIE:** **Asigurați-vă că animalele de companie nu intră în uscător. Verificați interiorul uscătorului înainte de a-l utiliza.**

 **ATENȚIE:** Supra-încălzirea hainelor în interiorul uscătorului poate apărea dacă anulați programul sau în cazul unei întreruperi a alimentării în timp ce uscătorul funcționează. Această concentrație de căldură poate provoca auto-ardere, încât întotdeauna să activați programul de Reîmprospătare pentru a răci aparatul sau să îndepărtați rapid toate rufe din uscător pentru a le agăța și a disipa căldura.

- Utilizați uscătorul doar pentru uz casnic și pentru a

usca țesăturile cu o etichetă care indică faptul că sunt potrivite pentru uscare. Toate celelalte utilizări sunt în afara scopului utilizării prevăzute și sunt interzise.

- Garanția va fi nulă în cazul utilizării comerciale.
- Acest aparat este proiectat pentru a fi utilizat doar în locuințe rezidențiale și trebuie așezat pe o suprafață dreaptă și stabilă.
- Nu vă sprijiniți sau nu vă așezați pe ușa uscătorului. Uscătorul se poate răsturna.
- Pentru a menține o temperatură care nu va dăuna rufelor (de ex. pentru a împiedica rufe să ia foc), procesul de răcire începe după procesul de încălzire. După aceasta, programul se termină. La sfârșitul programului, scoateți întotdeauna rufele prompt.

 **ATENȚIE:** Nu utilizați niciodată uscătorul fără filtru de scame sau cu un filtru de scame deteriorat.

- Filtrele de scame trebuie să fie curățate **după fiecare utilizare** așa cum este indicat în **Curățarea filtrului de scame**.
- Filtrele de scame trebuie să fie uscate după curățarea umedă. Filtrele ude pot provoca defecțiuni în timpul procesului de uscare.
- Nu este permisă acumularea de scame în jurul uscătorului de rufe (nu se aplică pentru aparatele destinate a fi ventilate în exteriorul clădirii)

 **IMPORTANT:** Distanța dintre uscător și podea nu trebuie să fie micșorată cu obiecte precum covoare, lemn sau panou, în caz contrar, nu se asigură o absorbție a aerului suficientă pentru mașină.

- Nu instalați uscătorul în încăperi în care există riscul de îngheț. Temperaturile de îngheț afectează în mod negativ performanța uscătorului. Condensul care îngheață în pompă și în furtun poate provoca daune.

1.5. Instalarea deasupra mașinii de spălat

⚠ ATENȚIE: O mașină de spălat nu poate fi așezată pe uscător. Luați în considerare avertismentele de mai jos la instalarea uscătorului pe o mașină de spălat.

⚠ ATENȚIE: Uscătorul poate fi așezat doar pe mașinile de spălat care au aceeași capacitate sau mai mare.

- Pentru a utiliza uscătorul pe mașina de spălat, trebuie să folosiți o piesă de fixare între cele două produse. Piesa de fixare trebuie atașată de un Furnizor Autorizat de Service.
- Când uscătorul este pus pe mașina de spălat, greutatea totală a acestor produse poate ajunge la aproape 150 de kilograme (când sunt încărcate). Puneți produsele pe o podea solidă care are capacitate de rezistență la greutate!

Tabelul corespunzător de instalare pentru mașina de spălat și uscătorul de rufe						
Uscător de rufe (Adâncime)	Mașină de spălat					
	37 cm	42 cm	53 cm	56 cm	59 cm	85 cm
56 cm	X	X	✓	✓	✓	✓
61 cm	X	X	X	✓	✓	✓

(Pentru informații despre adâncime, consultați secțiunea 7. Specificații tehnice)

Pentru a pune uscătorul pe mașina de spălat, este necesar un set special de stivuire ca extra opțiune. Contactați serviciul clienți pentru a-l obține. Instrucțiunile de asamblare se vor da împreună cu setul de stivuire.

CE Declarația de conformitate

Declarăm că produsele noastre respectă directivele, deciziile și regulamentele europene aplicabile și cerințele enumerate de standardele menționate.

2. INSTALARE

2.1. Conectarea la orificiul de evacuare a apei (cu furtun de evacuare opțional)

În produsele cu pompă de căldură, apa se acumulează în rezervorul de apă în timpul procesului de uscare. Trebuie să goliți apa acumulată după fiecare proces de uscare. În loc de golirea periodică a rezervorului de apă, puteți utiliza și furtunul de evacuare a apei furnizat împreună cu produsul pentru a drena direct apa în afară.

2.1.1. Conectare la furtunul de evacuare a apei

1. Trageți și scoateți capătul furtunului din spatele uscătorului. Nu folosiți nicio unealtă pentru a scoate furtunul.
2. Montați un capăt al furtunului de evacuare a apei, care este prevăzut cu produsul, la fanta din care ați scos furtunul.
3. Fixați celălalt capăt al furtunului de evacuare a apei direct în orificiul de evacuare sau chiuvetă.

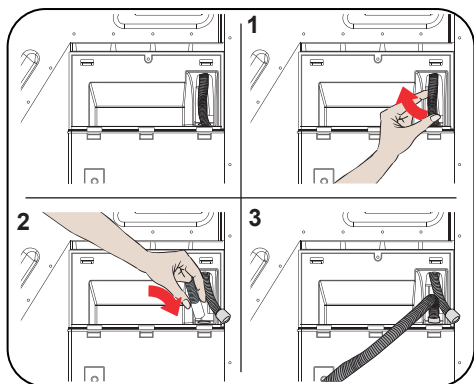

⚠ ATENȚIE: Furtunul trebuie să fie conectat astfel încât să nu poată fi deplasat. Dacă furtunul iese în timpul evacuării, se poate inunda casa.

🖐 IMPORTANT: Furtunul de evacuare a apei trebuie montat la o înălțime de maxim 80 cm.

🖐 IMPORTANT: Furtunul de evacuare a apei nu trebuie să fie îndoit, pliat sau călcat între orificiul de ieșire și produs.

2.2. Ajustarea picioarelor

- Pentru ca uscătorul să funcționeze cu mai puțin zgomot și vibrații, acesta trebuie să fie stabil și echilibrat pe picioare. Reglați picioarele pentru a vă asigura că produsul este stabil.
- Rotiți picioarele spre dreapta și spre stânga până când uscătorul este la același nivel și stabil.

🖐 IMPORTANT: Nu scoateți niciodată picioarele reglabile.

2.3. Conexiune electrică

⚠ ATENȚIE: Există riscul de incendiu și șoc electric.

- Uscătorul dvs. este setat la 220-240 V și 50 Hz.
- Cablul de alimentare al uscătorului este prevăzut cu o priză specială. Acest racord trebuie conectat la o priză cu împământare protejată de o siguranță de 16 Amperi, așa cum este indicat pe plăcuța de identificare. Valoarea curentă a siguranței pentru cablul de alimentare conectat la acest ștecher trebuie să fie, de asemenea, de 16 amperi. Consultați un electrician calificat dacă nu aveți o astfel de priză sau siguranță.
- Compania noastră nu poate fi trasă la răspundere pentru daunele rezultate din utilizarea fără împământare.

🖐 IMPORTANT: Utilizarea aparatului la valori de joasă tensiune va reduce durata de viață și va reduce performanța aparatului.

2.4. Instalare sub un blat

- Lăsați cel puțin 3 cm spațiu între pereții laterali și cei din spate ai produsului și partea inferioară a plăcii de lucru atunci când instalați produsul sub un blat.
- Dacă este necesară montarea/dezasamblarea sub un blat, aceasta trebuie efectuată de un service autorizat.

3. PREZENTARE GENERALĂ

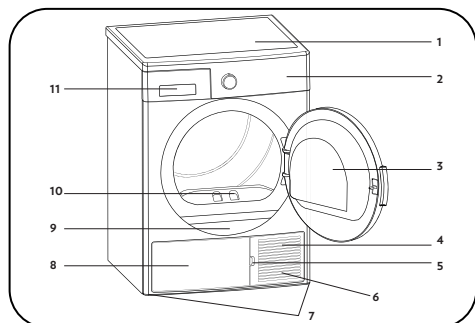

















1. Tavă superioară
2. Panou de control
3. Ușa de încărcare
4. Plintă
5. Fantă de deschidere a plintei
6. Grilaje de ventilație
7. Picioare ajustabile
8. Capac plintă
9. Plăcuța de identificare
10. Filtru de scame
11. Capac sertar

4. PREGĂTIREA RUFELOR DE SPĂLAT

4.1. Sortarea rufelor de uscat

Urmați instrucțiunile de pe etichetele rufelor de uscat. Doar articolele uscate care au o declarație/simbol care indică „se pot usca într-un uscător”.

- Nu utilizați produsul cu sarcini de încărcare și tipuri de rufe, altele decât cele indicate la punctul 4.3. Capacitate de încărcare.

 Potrivit pentru uscare într-un uscător	 Nu necesită călcat	 Uscare sensibilă/delicată	 Nepotrivit pentru uscare într-un uscător
 Fără uscare	 Nu curățați chimic	 La orice temperatură	 La temperaturi înalte
 La temperaturi medii	 La temperaturi mici	 Fără căldură	 Atârnați pentru a usca
 Întindeți pentru a usca	 Atârnați umed pentru a usca	 Întindeți la umbră pentru a usca	 Potrivit pentru curățare chimică

Nu uscați țesăturile subțiri, cu straturi multiple sau cu straturi groase laolaltă, deoarece se usucă la diferite nivele. Din acest motiv, uscați laolaltă hainele care au aceeași structură și tip de material. În acest fel, puteți obține un rezultat uniform de uscare. Dacă credeți că rufele sunt încă ude, puteți selecta un program de timp pentru uscare suplimentară.

Vă rugăm să uscați separat articolele de dimensiuni mari (cum ar fi pilotele) și cele de dimensiuni mici pentru a nu avea o rufe umede.

ⓘ IMPORTANT: Țesăturile delicate, țesăturile brodate, țesăturile din lână/ mătase, hainele din țesături delicate și scumpe, hainele etanșe și perdelele de tul nu sunt potrivite pentru uscarea în uscător.

4.2. Pregătirea rufelor de uscat

⚠ Pericol de explozie și de incendiu!

Scoateți toate obiectele din buzunare, cum ar fi brichete și chibrituri.

⚠ ATENȚIE: Tamburul uscătorului și țesăturile se pot deteriora.

- Hainele s-ar putea să se încurce în timpul procesului de spălare. Separați-le una de alta înainte de a le pune în uscător.
- Scoateți toate obiectele din buzunarele hainelor și procedați în felul următor:
- Legați cordoanele, șireturile de a șorțuri etc. unele și altele sau folosiți un sac pentru rufe.
- Închideți fermoarele, clemele și dispozitivele de fixare, faceți nasturii lenjeriei de pat.
- Pentru a obține cel mai bun rezultat de uscare, sortați rufele în funcție de tipul de textile și de programul de uscare.
- Scoateți clemele și piesele metalice similare din haine.
- Articolele țesute cum ar fi tricourile și hainele tricotate **se micșorează în general la prima uscare**. Utilizați un program de protecție.
- **Nu uscați suplimentar articolele sintetice. În caz contrar, fac cute.**
- Când spălați rufele care urmează să fie uscate, reglați cantitatea de balsam conform datelor furnizate de producătorul mașinii de spălat.

4.3. Capacitate de încărcare

Urmați instrucțiunile din "Selectare program și tabel de consum". (**Vezi: 5.2 Selectare program și tabel de consum**). Nu încărcați produsul cu mai multe rufe decât valorile de capacitate specificate în tabel.



ⓘ IMPORTANT: Nu se recomandă încărcarea uscătorului cu mai multe rufe decât cantitatea indicată în imagine. Atunci când supraîncărcați, funcția de uscare a uscătorului va scădea, iar uscătorul și rufele s-ar putea deteriora.

Rufe	Greutate încărcătură de uscat (gr)
Cearșaf de pat (dublu)	725
Față de pernă	240
Prosop de baie	700
Prosop de mâini	225
Cămașă	190
Cămașă de bumbac	200
Blugi	650
Pantaloni din material - gabardină	400
Tricou	120

5. FOLOSIREA USCĂTORULUI

5.1. Panou de control

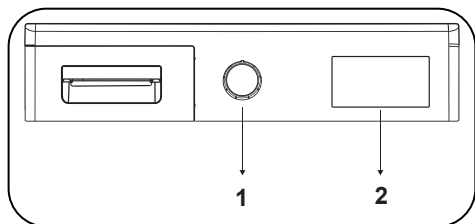

1. Buton de selectare a programului
2. Indicator electronic și funcții suplimentare

5.1.1. Buton de selectare a programului

Utilizați butonul de selectare a programului pentru a selecta programul de uscare dorit

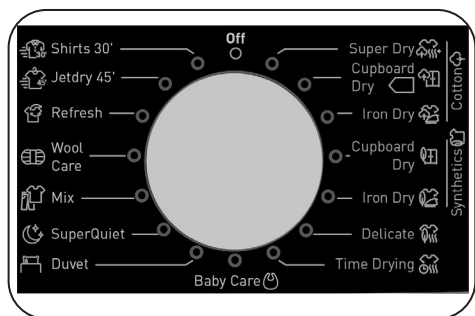

5.1.2. Indicator electronic și funcții suplimentare

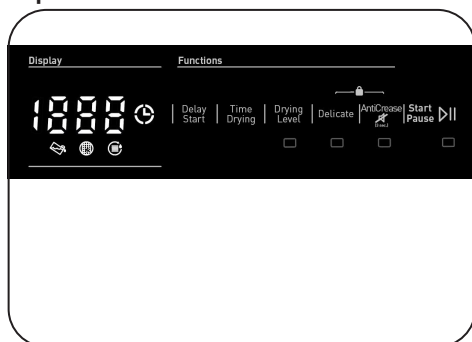

Simboluri de afișaj:

Indicator de avertizare pentru rezervorul de apă	
Indicator de avertizare pentru curățarea filtrului de scame	
Indicator de avertizare pentru curățarea schimbătorului de căldură	

5.2. Selectare program și tabel de consum

Apăsați butonul Start/Pause (Start/Pauză) pentru a porni programul. LED-ul Start/Pause care indică pornirea programului și LED-ul Uscare se va aprinde.

Program	Încărcătură (kg)	Spălare aparat viteză de centrifugare	Valoarea aproximativă a umidității rămase	Durata (minute)
Cotton Extra Dry (Uscare prelungită bumbac)	9	1000	60%	210
Cotton Cupboard Dry (Uscare bumbac pentru așezare în dulap)	9	1000	60%	205
Cotton Iron Dry (Uscare bumbac pentru călcare)	9	1000	60%	148
Synthetics Cupboard Dry (Uscare sintetice pentru așezare în dulap)	4,5	800	40%	84
Synthetics Iron Dry (Uscare sintetice pentru călcare)	4,5	800	40%	60
Delicat	2	600	50%	58
Time Drying (Timp uscare)	-	-	-	-
Baby Care (Articole pentru bebeluși)	3	1000	60%	87
Jeans (Blugi)	2,5	800	60%	109
Foarte silențios	9	1000	60%	244
Mix (Amestecat)	4	1000	60%	112
Lână	1,5	600	50%	160
Refresh (Reimprospătare)	-	-	-	10
Expres 45'	1	1200	50%	45
Shirts 30' (Cămăși 30')	0.5	1200	50%	30

Valori consum de energie				
Program	Încărcătură (kg)	Spălare aparat viteză de centrifugare	Valoarea aproximativă a umidității rămase	Valori consum de energie (kWh)
Cotton Cupboard Dry (Uscare bumbac pentru așezare în dulap)	9	1000	60%	1,57
Cotton Iron Dry (Uscare bumbac pentru călcare)	9	1000	60%	1,15
Synthetics Cupboard Dry (Uscare sintetice pentru așezare în dulap)	4,5	800	40%	0,64
Consumul de energie în modul „oprit“ P_o (W)				0.5
Consumul de energie în modul „pornit“ P_L (W)				1.0

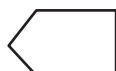

Programul de uscare pentru așezare în dulap a articolelor din bumbac este programul standard de uscare care poate fi rulat cu sarcină completă sau la jumătate și pentru care informațiile sunt indicate pe etichetă și pe chitanța produsului. Acest program este programul cel mai eficient din punct de vedere energetic pentru a usca haine normale din bumbac ude.

*Program standard pentru clasa de energie (EN 61121: 2013)

Toate valorile din tabel au fost determinate în conformitate cu standardul EN 61121:2013. Valorile consumului pot varia de la valorile din tabel, în funcție de tipul țesăturii, viteza de centrifugare, condițiile de mediu și valorile de voltaj.

5.2.1. Funcții auxiliare

Tabelul care rezumă opțiunile care pot fi selectate în programe este prezentat mai jos.

Opțiune	Descriere
Delicat	Țesăturile delicate sunt uscate mai mult timp la o temperatură scăzută.
Nivel de uscare	Nivelul de umiditate obținut după uscare poate fi mărit cu 3 niveluri. În acest fel, nivelul de uscăciune necesar poate fi selectat. Nivelele care pot fi selectate în afara setării standard: 1, 2, 3. După selectare, LED-ul corespunzător nivelului de uscare se va aprinde.
Anti-șifonare	Dacă selectați opțiunea „Anti-șifonare” și nu deschideți ușa uscătorului la sfârșitul programului, etapa de anti-șifonare de 1 oră se prelungește la 2 ore. După selectarea opțiunii Anti-șifonare, veți auzi un avertisment sonor. Puteți apăsa din nou același buton pentru a anula opțiunea. Dacă deschideți ușa sau apăsați tasta Start/Pause în timp ce etapa anti-șifonare este în desfășurare, etapa menționată va fi anulată.
Pornire întârziată	Puteți să întârziati ora de începere a programului, selectând opțiunea de la 1 oră la 23 de ore. Puteți activa timpul de întârziere dorit prin apăsarea butonului Start/ Pause. Când timpul s-a scurs, programul selectat va porni automat. În timpul întârzierii, opțiunile compatibile cu programul pot fi activate/dezactivate. Apăsarea lungă a butonului Pornire întârziată modifică în mod continuu timpul de întârziere.
Alarmă anulare	Uscătorul scoate un avertisment sonor când este rotit butonul de selectare a programului, când sunt apăstate butoanele și când programul s-a terminat. Pentru a anula avertismentele, apăsați și țineți apăsat butonul „Opțiune anti-șifonare” timp de 3 secunde. Când apăsați butonul, veți auzi un avertisment sonor că opțiunea a fost anulată.
Time Drying (Timp uscare)	Când butonul este poziționat în programul Timp uscare, opțiunea poate fi selectată apăsând butonul pentru opțiunea Timp uscare și programul începe prin apăsarea butonului Start/Pause. Prin apăsarea lungă a butonului de timp uscare se modifică timpul în mod continuu.
Blocare pentru copii	Există o opțiune de blocare pentru copii pentru a evita modificarea fluxului programului atunci când tastele sunt apăstate în timpul programului. Pentru a activa funcția de blocare pentru copii, apăsați și mențineți apăstate simultan tastele „Delicat” și „Anti-șifonare” timp de 3 secunde. Când blocarea pentru copii este activă, toate tastele vor fi dezactivate. Blocarea pentru copii se va dezactiva automat la sfârșitul programului. La activarea/dezactivarea blocării pentru copii, „CL” se va afișa pe ecran timp de 2 secunde și apoi se va stinge; și se va auzi un avertisment sonor. Avertizare; când produsul este în funcțiune sau blocarea pentru copii este activă, dacă activați butonul de selectare a programului, veți auzi un avertisment sonor și „CL” va fi afișat pe ecran timp de 2 secunde și apoi va fi stins. Chiar dacă setați butonul de program la alt program, va continua executarea programului anterior. Pentru a selecta un program nou, trebuie să dezactivați blocarea pentru copii și apoi să setați butonul de selectare a programului în poziția „Off” (Oprit). Apoi, puteți selecta și porni programul dorit.

5.2.2. Pornirea programului

LED-ul Start/Pause va clipi în timpul selectării programului. Apăsăți butonul Start/Pauză pentru a porni programul. LED-ul Start/Pause care indică faptul că programul a pornit și LED-ul de uscare se va aprinde.

Program	Descriere
Cotton Extra Dry (Uscare prelungită bumbac)	Acest program usucă țesăturile groase și cu multe straturi, cum ar fi prosoape de bumbac, cearșafuri, fețe de pernă, halate de baie, la o temperatură ridicată pentru a vă permite să le puneți în dulap.
Cotton Cupboard Dry (Uscare bumbac pentru așezare în dulap)	Acest program usucă pijamalele de bumbac, lenjeria de corp, fețele de masă etc. pentru a vă permite să le puneți în dulap.
Cotton Iron Dry (Uscare bumbac pentru călcare)	Acest program usucă rufele de bumbac pentru a le pregăti de călcat. Rufele scoase din mașină vor fi umede.
Synthetics Cupboard Dry (Uscare sintetice pentru așezare în dulap)	Acest program usucă sintetice, cum ar fi cămăși, tricouri, bluze, la o temperatură mai mică în comparație cu programul pentru bumbac pentru a vă permite să le puneți în dulap.
Synthetics Iron Dry (Uscare sintetice pentru călcare)	Acest program usucă sintetice, cum ar fi cămăși, tricouri, bluze, la o temperatură mai mică comparativ cu programul de bumbac pentru a le pregăti de călcat. Rufele scoase din mașină vor fi umede.
Delicate	Acest program usucă hainele subțiri cum ar fi cămăși, bluze și articole de mătase la o temperatură mică pentru a fi gata de purtat.
Time Drying (Timp uscare)	Pentru a atinge nivelul de uscare necesar la o temperatură mică, puteți utiliza programele de timp de la 20 min. la 200 min. Indiferent de nivelul de uscare, programul se oprește la ora dorită.
Baby Care (Articole pentru bebeluși)	Acest program usucă haine delicate pentru sugari la o temperatură mică pentru a le face gata de purtat.
Duvet (Cuvertură)	Acest program este folosit pentru a usca cuvertură.
Foarte silențios	Programul silențios acționează uscătorul de rufe reducând zgomotul emis de mediu. Nivelul de zgomot scade semnificativ în comparație cu programul Cotton Cupboard Dry (Uscare bumbac pentru așezare în dulap).
Mix (Amestec)	Acest program usucă îmbrăcăminte din material mixt, bumbac-sintetice care nu decolorează, pentru a fi gata de purtat.
Lână	Folosiți acest program pentru uscarea blândă a hainelor din lână, spălate conform instrucțiunilor de spălare. Scoateți hainele la sfârșitul ciclului de uscare. Nu folosiți acest program pentru a usca articolele din acril.
Refresh (Reîmprospătare)	Această etapă asigură ventilația timp de 10 până la 120 de minute de la selectarea opțiunii de uscare cronometrată, fără a emite aer cald, pentru a elimina mirosurile neplăcute.
Expres 45'	1 kg de cămăși de bumbac rotite la viteză mare în mașina de spălat sunt uscate în 45 de minute.
Shirts 30' (Cămăși 30')	2 - 3 cămăși sunt pregătite pentru a fi călcate în 30 minute.

 **IMPORTANT:** Nu deschideți ușa de încărcare în timp ce programul funcționează. Dacă trebuie să deschideți ușa, nu o țineți deschisă mult timp.

5.2.3. Programme Progress (Progres program)

În timpul programului

Dacă deschideți ușa când programul este pornit, produsul va trece în modul Standby. Odată ce ușa a fost închisă, apăsați tasta Start/Pause pentru a relua programul.

Nu deschideți ușa de încărcare atunci când programul funcționează. Dacă trebuie să deschideți ușa, nu o țineți deschisă mult timp.

Programme End (Sfârșit program)

După încheierea programului, se vor aprinde LED-urile de avertizare pentru Start/Pause, nivelul rezervorului de apă, curățarea filtrului și curățarea schimbătoare de căldură. În plus, la sfârșitul programului, va fi emis un avertisment sonor. Puteți scoate rufele pentru a pregăti aparatul pentru o încărcare nouă.

 **IMPORTANT:** Curățați filtrul de scame după fiecare program. Goliți rezervorul de apă după fiecare program.

 **IMPORTANT:** Dacă nu scoateți rufele după încheierea programului, etapa Anti-șifonare de o oră se va activa automat. Acest program rotește tamburul la intervale regulate pentru a preveni formarea de cute.

5.3. Informații privind lumina tamburului

- Acest produs include o lampă cu LED pentru tambur. Lumina se aprinde automat când deschideți ușa. Și se stinge automat după un timp.
- Utilizatorul nu poate modifica opțiunea la deschiderea sau închiderea ușii.
- Vă rugăm să nu înlocuiți sau modificați lampa cu LED.

PROGRAME	OPȚIUNI						
	Time Drying (Timp întârziere)	Delay Start (Pornire întârziată)	Sfârșitul ciclului alarmei de anulare	Child Lock (Blocare pentru copii)	Drying Level (Nivel de uscare)	Anti-Crease (Anti-șifonare)	Delicat
Cotton Extra Dry (Uscare prelungită bumbac)	X	✓	✓	✓	✓	✓	✓
Cotton Cupboard Dry (Uscare bumbac pentru așezare în dulap)	X	✓	✓	✓	✓	✓	✓
Cotton Iron Dry (Uscare bumbac pentru călcare)	X	✓	✓	✓	✓	✓	✓
Synthetics Cupboard Dry (Uscare sintetice pentru așezare în dulap)	X	✓	✓	✓	✓	✓	✓
Synthetics Iron Dry (Uscare sintetice pentru călcare)	X	✓	✓	✓	✓	✓	✓
Delicat	X	✓	✓	✓	X	✓	✓
Time Drying (Timp uscare)	✓	✓	✓	✓	X	✓	X
Baby Care (Articole pentru bebeluși)	X	✓	✓	✓	✓	✓	✓
Duvet (Cuvertură)	X	✓	✓	✓	X	✓	✓
Foarte silențios	X	✓	✓	✓	X	✓	X
Mix (Amestecat)	X	✓	✓	✓	✓	✓	✓
Lână	X	✓	✓	✓	X	✓	X
Refresh (Reîmprospătare)	X	✓	✓	✓	X	✓	X
Expres 45'	X	✓	✓	✓	X	✓	X
Shirts 30' (Cămăși 30')	X	✓	✓	✓	X	✓	X
X	Neselectabil						
✓	Selectabil						

6. CURĂȚARE ȘI ÎNGRIJIRE

ⓘ IMPORTANT: Nu folosiți substanțe chimice industriale pentru curățarea uscătorului. Nu utilizați un uscător care a fost curățat cu substanțe chimice industriale.

6.1. Curățarea filtrului de scame

ⓘ IMPORTANT: NU UITAȚI SĂ CURĂȚAȚI FILTRUL DE SCAME DUPĂ FIECĂRE UTILIZARE.

Pentru a curăța filtrul de scame:

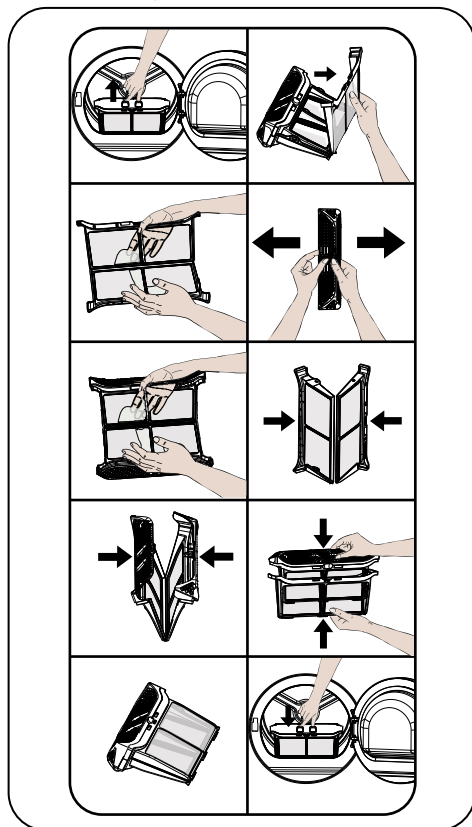

1. Deschideți ușa de încărcare.
2. Trageți filtrul de scame pentru a-l scoate.
3. Desfaceți filtrul exterior
4. Folosiți-vă mâinile și o cârpă moale pentru a curăța filtrul exterior.
5. Desfaceți filtrul interior
6. Folosiți-vă mâinile și o cârpă moale

pentru a curăța filtrul interior

7. Închideți filtrele și fixați cârligele
8. Puneți filtrul interior în interiorul filtrului exterior

9. Fixați din nou filtrul de scame

După ce uscătorul a fost folosit o anumită perioadă de timp, dacă întâlniți un strat care va cauza obstrucția suprafeței filtrului, spălați filtrul cu apă caldă pentru a curăța stratul. Uscăți bine filtrul înainte de a-l instala din nou.

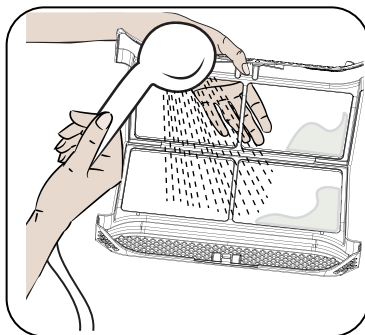

6.2. Golirea rezervorului de apă

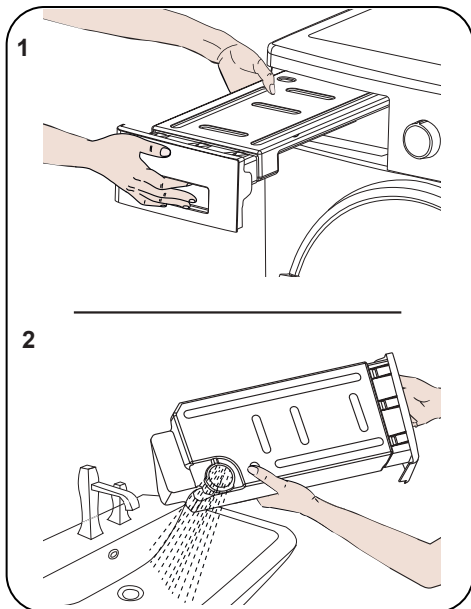

1. Trageți capacul sertarului și scoateți cu grijă rezervorul.
2. Goliți apa din rezervor.

3. Dacă pe capacul de evacuare din rezervor se acumulează scame, curățați-l cu apă.

4. Remontați rezervorul de apă.

ⓘ IMPORTANT: Nu scoateți niciodată rezervorul de apă când programul se derulează. Apa condensată în rezervorul de apă nu este bună pentru consumul uman.

ⓘ IMPORTANT: NU UITAȚI SĂ GOLIȚI REZERVORUL DE APĂ DUPĂ FIECĂRE UTILIZARE.

6.3. Curățarea schimbătorului de căldură

ⓘ IMPORTANT: Curățați condensatorul atunci când vedeți avertizarea „Curățarea schimbătorului de căldură”.

ⓘ IMPORTANT: CHIAR DACĂ „LED-UL DE AVERTIZARE PENTRU CURĂȚAREA SCHIMBĂTORULUI DE CĂLDURĂ” NU ESTE APRINS: CURĂȚAȚI SCHIMBĂTORUL DE CĂLDURĂ LA FIECARE 10 DE PROCESE DE USCARE SAU O DATĂ PE LUNĂ.

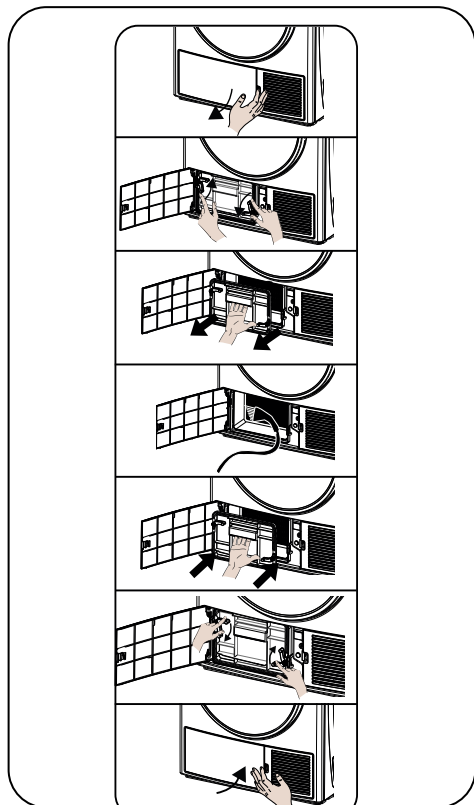

Dacă procesul de uscare este finalizat, deschideți ușa de încărcare și așteptați să se răcească.

1. Deschideți plinta și eliberați cele 2 încuietori ale condensatorului.

2. Țineți condensatorul de piesa din plastic și trageți-l afară.

3. Curățați-l cu dușul și așteptați ca apa să se scurgă.

4. Introduceți complet condensatorul în fantă și blocați cele 2 încuietori.

5. Închideți capacul plintei

6.4. Curățarea senzorului de umiditate

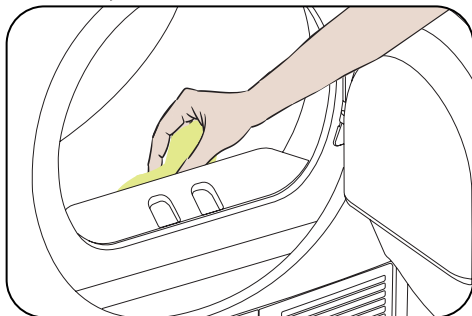

În interiorul mașinii există senzori de umiditate care detectează dacă rufe sunt sau nu uscate.

Pentru a curăța senzorii:

1. Deschideți ușa de încărcare a mașinii.

2. Dacă mașina este încă fierbinte datorită procesului de uscare, așteptați să se răcească.

3. Folosind o cârpă moale înmuiată în oțet, ștergeți suprafețele metalice ale senzorului și uscați-le.

ⓘ IMPORTANT: CURĂȚAȚI SUPRAFETELE METALICE ALE SENZORULUI DE 4 ORI PE AN.

ⓘ IMPORTANT: Nu folosiți scule metalice pentru a curăța suprafețele metalice ale senzorului.

⚠ AVERTISMENT: Din cauza riscului de incendiu și explozie, nu utilizați agenți solubili, agenți de curățare sau produse similare la curățarea senzorilor.

6.5. Curățarea suprafeței interioare a ușii de încărcare

⚠ IMPORTANT: NU UITAȚI SĂ CURĂȚAȚI SUPRAFAȚA INTERIOARĂ A UȘII DE ÎNCĂRCARE DUPĂ FIECARE PROCES DE USCARE.

Deschideți ușa de încărcare a uscătorului și curățați toate suprafețele interioare și garnitura cu o cârpă moale și umedă.

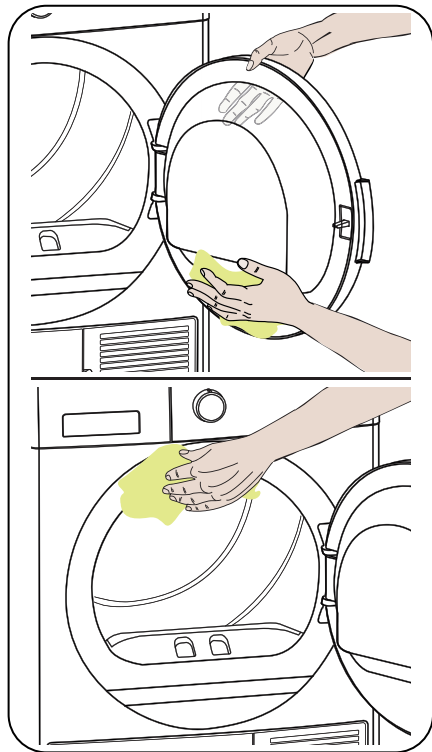

7. SPECIFICAȚII TEHNICE

Marca	SHARP
Nume model	KD-NHH9S8GW3-EE
Înălțime	Min: 845 mm / Max: 855 mm*
Lățime	596 mm
Adâncime	609 mm
Capacitate (max.)	9 kg**
Greutatea netă (cu ușă din plastic)	49 kg
Greutatea netă (cu ușă din sticlă)	51,4 kg
Voltaj	220-240 V
Putere	1000 W

*Înălțime min.: Înălțime cu picioare ajustabile neutilizate. *Înălțime max.: Înălțime cu picioare ajustabile extinse la maxim.

**Greutatea uscată a rufelor înainte de spălare.



IMPORTANT: Pentru a îmbunătăți calitatea uscătorului, specificațiile tehnice pot fi modificate fără o notificare prealabilă.



IMPORTANT: Valorile declarate au fost obținute într-un mediu de laborator conform standardelor relevante. Aceste valori se pot modifica în funcție de condițiile de mediu și de utilizare a uscătorului.

ATENȚIE:

1. Pentru măsuri de siguranță, potrivit reglementărilor legale, este necesară o cameră de cel puțin 1 m³ pentru 8 g de refrigerent pentru asemenea echipamente. Pentru 150 g de propan, dimensiunea minimă aprobată a camerei este de 18.75 m³.

2. Refrigerent: Risc de incendiu/risc de otrăvire/risc de daune materiale și de defectare a aparatului. Acest aparat conține refrigerant R290, inflamabil, deși este ecologic. Eliminarea necorespunzătoare a acestuia poate duce la incendiu sau otrăvire. Eliminați corespunzător aparatul și nu deteriorați conductele din circuitul refrigerentului.

- Tip refrigerent: R290
- Cantitate de gaz: 150 g
- ODP (potențial de diminuare a stratului de ozon): 0
- GWP (potențial de încălzire globală): 3

1. Pericol de explozie și de incendiu. Scoateți brichetele sau chibriturile din buzunare.

2. Nu așezați uscătorul în apropierea focului deschis sau a surselor de aprindere.

8. DEPANARE

Uscătorul dvs. este prevăzut cu sisteme care efectuează în mod continuu verificări în timpul procesului de uscare, pentru a lua măsurile necesare și a vă avertiza în eventualitatea unei defecțiuni.

⚠️ AVERTISMENT: Dacă problema persistă chiar dacă ați aplicat pașii din această secțiune, contactați-vă distribuitorul sau un Furnizor Autorizat de Servicii. Nu încercați niciodată să reparați un produs nefuncțional.

PROBLEMĂ	MOTIV	SOLUȚIE
Procesul de uscare durează mult timp.	Suprafața filtrului de scame poate fi înfundată.	Spălați filtrul cu apă caldă.
	Schimbătorul de căldură poate fi înfundat.	Curățați schimbătorul de căldură.
	Grilajele de ventilație din fața mașinii ar putea fi închise.	Deschideți ușile/ferestrele pentru a preveni creșterea prea mare a temperaturii camerei.
	Ar putea fi un strat de calcar pe senzorul de umiditate.	Curățați senzorul de umiditate.
	Uscătorul poate fi supraîncărcat cu rufe.	Nu supraîncărcați uscătorul.
	Rufele pot fi rotite insuficient.	Selectați o viteză mai mare de centrifugare pe mașina dvs. de spălat.
Rufele ies umede la sfârșitul procesului de uscare.	⚠️ Rufele care ies fierbinți la sfârșitul procesului de uscare se simt, în general, mai umede.	
	Este posibil ca programul folosit să nu fie potrivit pentru tipul de rufe.	Verificați etichetele de întreținere ale articolelor, selectați un program adecvat pentru tipul de rufe și, în plus, utilizați programele de timp.
	Suprafața filtrului de scame poate fi înfundată.	Spălați filtrul cu apă caldă.
	Schimbătorul de căldură poate fi înfundat.	Curățați schimbătorul de căldură.
	Uscătorul poate fi supraîncărcat cu rufe.	Nu supraîncărcați uscătorul.
	Rufele pot fi rotite insuficient.	Selectați o viteză mai mare de centrifugare pe mașina dvs. de spălat.
Uscătorul nu se poate deschide sau programul nu poate fi pornit. Uscătorul nu se activează când este reglat.	Este posibil ca uscătorul să nu fie conectat.	Asigurați-vă că ștecherul este în priză.
	Ușa de încărcare ar putea fi deschisă.	Asigurați-vă că ușa de încărcare este bine închisă.
	S-ar putea să nu fi setat un program sau apăsat tasta Start/Pause.	Asigurați-vă că programul a fost setat și că uscătorul nu este în modul Standby (Pauză).
	Blocarea pentru copii poate fi activă.	Dezactivați blocarea pentru copii.

PROBLEMĂ	MOTIV	SOLUȚIE
Programul a fost întrerupt fără niciun motiv.	Este posibil ca ușa de încărcare să nu fie închisă corespunzător.	Asigurați-vă că ușa de încărcare este bine închisă.
	S-ar putea să fi existat o pană de curent.	Apăsați tasta Start/Pause pentru a porni programul.
	Rezervorul de apă ar putea fi plin.	Goliți rezervorul de apă.
Hainele au intrat la apă, s-au scâmoșat sau deteriorat.	Este posibil ca programul folosit să nu fie potrivit pentru tipul de rufe.	Verificați etichetele de întreținere ale articolelor, selectați un program adecvat pentru tipul de rufe.
Se scurge apă din ușa de încărcare.	Este posibil să se acumuleze scame pe suprafețele interioare ale ușii de încărcare și pe suprafețele garniturii ușii de încărcare.	Curățați suprafețele interioare ale ușii de încărcare și suprafețele garniturii ușii de încărcare.
Ușa de încărcare se deschide singură.	Este posibil ca ușa de încărcare să nu fie închisă corespunzător.	Împingeți ușa de încărcare până când auziți sunetul de închidere.
Simbolul de avertizare al rezervorului de apă este pornit/ clipește.	Rezervorul de apă ar putea fi plin.	Goliți rezervorul de apă.
	Furtunul de evacuare a apei ar putea fi îndoit.	Dacă produsul este conectat direct la orificiul de evacuare a apei, verificați furtunul de evacuare a apei.
Simbolul de avertizare pentru curățarea filtrului este pornit.	Filtru de scame poate fi murdar.	Curățați filtrul.
	Suportul filtrului poate fi înfundat cu scame.	Curățați suportul filtrului.
	S-ar putea să existe un strat care să cauzeze obstrucția pe suprafața filtrului de scame.	Spălați filtrul cu apă caldă.
Simbolul de curățare a schimbătorului de căldură este aprins.	Schimbătorul de căldură este probabil necurățat.	Curățați schimbătorul de căldură.
Simbolul de avertizare pentru filtru și curățare a schimbătorului de căldură luminează intermitent	Locașul filtrului este probabil înfundat cu scame.	Curățați locașul filtrului.
	Este posibil să existe un strat care provoacă obstrucția pe suprafața filtrului de scame.	Spălați filtrul cu apă caldă.
	Schimbătorul de căldură este probabil înfundat.	Curățați schimbătorul de căldură.
*Programul nu poate porni iar LED-ul de avertizare pentru filtru luminează intermitent	Este posibil ca filtrul să nu fie atașat	Atașați filtrul.
	LED-ul de avertizare pentru filtru luminează intermitent deși filtrul este atașat	Sunați furnizorul de servicii tehnice.

9. AVERTISMENTE AUTOMATE DE DEFECȚIUNE ȘI CE TREBUIE FĂCUT

Uscătorul dumneavoastră de rufe este prevăzut cu un sistem încorporat de detectare a defecțiunilor, indicate printr-o combinație de lumini intermitente de funcționare. Cele mai des întâlnite coduri de eroare sunt arătate mai jos.

Cod de eroare	Soluție
E00	Contactați cel mai apropiat agent autorizat de service.
E03 / 	Goliți rezervorul de apă; dacă problema nu se rezolvă, contactați cel mai apropiat agent autorizat de service.
E04	Contactați cel mai apropiat agent autorizat de service.
E05	Contactați cel mai apropiat agent autorizat de service.
E06	Contactați cel mai apropiat agent autorizat de service.
E07	Contactați cel mai apropiat agent autorizat de service.
E08	Ar putea exista fluctuații de tensiune în alimentare. Așteptați până când tensiunea este potrivită pentru intervalul de funcționare.

10. INFORMAȚII PRIVIND PROTECȚIA MEDIULUI ȘI INFORMAȚII PRIVIND ĂMBALAREA

10.1. Informații privind ambalarea

Ambalajul acestui produs este fabricat din materiale reciclabile. Nu aruncați ambalajul, deșeurile împreună cu deșeurile menajere sau alte deșeurile. În schimb, duceți-l la un punct de colectare a ambalajelor, stabilit de autoritatea locală.

11. DESCRIEREA ETICHETEI DE ENERGIE ȘI ECONOMISIREA ENERGIEI

11.1. Clasă de energie

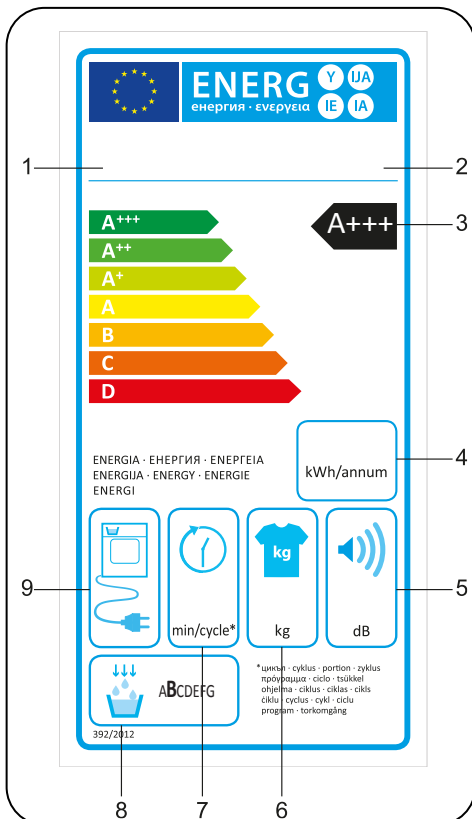

1. Marcă înregistrată
2. Model
3. Clasă de energie
4. Consum anual de curent
5. Zgomot în timpul uscării
6. Capacitate rufe uscate
7. Cotton Cupboard Dry Cycle Time (Ciclu timp pentru uscare pentru așezare în dulap bumbac)
8. Clasa de eficiență a condensului
9. Tehnologia aparatului

11.2. Eficiență energetică

- Trebuie să folosiți uscătorul la capacitate maximă, dar asigurați-vă că acesta nu este supraîncărcat.
- La spălarea rufelor, viteza de centrifugare trebuie să fie la cel mai înalt nivel posibil. Acest lucru va scurta timpul de uscare și va reduce consumul de energie.
- Asigurați-vă că aceleași tipuri de rufe sunt uscate împreună.
- Urmați recomandările din manualul de utilizare pentru selectarea programului.
- Pentru circulația aerului, lăsați o distanță adecvată pe partea din față și din spate a Uscătorului. Nu acoperiți grătarele de pe partea frontală a mașinii.
- Nu deschideți ușa mașinii la uscare, decât dacă este necesar. Dacă trebuie să deschideți ușa, nu o țineți deschisă mult timp.
- Nu adăugați rufe noi (umede) în timpul procesului de uscare.
- Părul și scamele care ies din rufe și se îmbină cu aerul sunt colectate de "Filtrele de scame". Asigurați-vă că filtrele sunt curățate înainte și după fiecare utilizare.
- Pentru modelele cu Pompă caldura, asigurați-vă că schimbătorul de caldura este curățat cel puțin o dată pe lună sau la fiecare 10 utilizări.
- În timpul procesului de uscare, mediul în care este instalat uscătorul trebuie să fie bine ventilat.

FIȘĂ PRODUS

Respectă Regulamentul Delegat (UE) nr. 392/2012 al Comisiei

Denumire și marcă comercială furnizor	SHARP
Denumire model	KD-NHH9S8GW3-EE
Capacitate nominală (kg)	9
Tip de uscător de rufe	Pompă caldură
Clasa de eficiență energetică ⁽¹⁾	A+++
Consum anual de energie (kWh) ⁽²⁾	194
Automat sau Non-automat	Automat
Consumul de Energie al programului standard de bumbac la sarcină maximă (kWh)	1,57
Consumul de Energie al programului standard de bumbac la sarcină maximă (kWh)	0,88
Consumul de energie în modul oprit pentru programul standard de bumbac la sarcină maximă P_o (W)	0,5
Consumul de energie în modul activ pentru programul standard de bumbac la sarcină maximă P_L (W)	1
Durata în modul activ pe (min)	n/a
Program de bumbac standard ⁽³⁾	
Timpu programului pentru programului standard de bumbac la sarcină maximă, T_{uscata} (min)	205
Timpu programului pentru programul standard de bumbac la sarcină parțială, $T_{uscata1/2}$ (min)	120
Timpu ponderat al programului standard de bumbac la sarcină totală și parțială (T_p)	157
Clasa de eficiență a condensării ⁽⁴⁾	B
Randamentul mediu de condensare al programului standard de bumbac la sarcină maximă C_{dry}	81%
Eficiența medie de condensare a programului standard de bumbac la sarcină parțială $C_{dry1/2}$	81%
Eficiența de condensare ponderată a programului standard de bumbac la sarcină maximă și sarcină parțială C_t	81%
Nivelul de putere sonoră pentru programul standard de bumbac la sarcină maximă ⁽⁵⁾	65
Încorporat	Nu

(1) Scara de la A+++ (cea mai eficientă) la D (cea mai puțin eficientă)

(2) Consumul de energie bazat pe 160 de cicluri de uscare ale programului standard de bumbac la sarcină totală și parțială și consumul modurilor de putere redusă. Consumul real de energie pe ciclu depinde de modul în care este utilizat aparatul.

(3) "Cotton cupboard dry programme" (Programul de uscare pentru așezare în dulap a articolelor de bumbac) utilizat la sarcină totală și parțială este programul standard de uscare la care se referă informațiile din etichetă și din fișă, că acest program este potrivit pentru uscarea rufelor umede din bumbac și că este cel mai eficient program în ceea ce privește consumul de energie pentru bumbac

(4) Scara de la G (cea mai puțin eficientă) la A (cea mai eficientă)

(5) Valoarea medie ponderată - L wA exprimată în dB (A) re 1 pW



Service & Support

Visit Our Website

sharphomeappliances.com

SHARP

Be Original.

52344932-210126-00