



# KD-NHH8S8GW3-EE

Trockner

DE User Manual

**Vielen Dank, dass Sie sich für dieses Produkt entschieden haben.**

Diese Bedienungsanleitung enthält wichtige Sicherheitshinweise und Anweisungen zur Bedienung und Wartung Ihres Gerätes.

Bitte nehmen Sie sich die Zeit, diese Bedienungsanleitung vor Benutzung Ihres Gerätes zu lesen, und bewahren Sie sie zum künftigen Nachschlagen auf.

Symbol	Text	Beschreibung
	<b>WARNUNG</b>	Gefahr ernsthafter oder sogar tödlicher Verletzungen
	<b>STROMSCHLAGEFAHR</b>	Gefährliche Spannung
	<b>Brand</b>	Brandgefahr
	<b>Achtung</b>	Gefahr von Verletzungen oder Sachschäden.
	<b>Wichtig/Hinweis</b>	Informationen zur richtigen Bedienung des Systems
		Wichtige Anweisungen. Bitte lesen.
		Heiße Oberfläche

# INHALT

<b>1. SICHERHEITSHINWEISE</b> .....	<b>5</b>
1.1. Elektrische Sicherheit.....	5
1.2. Kindersicherheit.....	6
1.3. Produktsicherheit.....	7
1.4. Bestimmungsgemäßer Gebrauch.....	9
1.5. Auf einer Waschmaschine aufstellen.....	10
1.6. Installation .....	12
1.7. Wasseranschluss (mit optionalem Ablaufschlauch) .....	12
1.7.1. Wasserablaufschlauch anschließen .....	12
1.8. Einstellen der Füße .....	12
1.9. Stromanschluss.....	12
1.10. Einbau unter einer Arbeitsplatte .....	12
<b>2. ÜBERSICHT</b> .....	<b>13</b>
<b>3. WÄSCHE VORBEREITEN</b> .....	<b>14</b>
3.1. Sortierung der Wäsche für das Trocknen.....	14
3.2. Vorbereitung der Wäsche für das Trocknen .....	15
3.3. Beladegewicht .....	15
<b>4. VERWENDUNG DES TROCKNERS</b> .....	<b>16</b>
4.1. Bedienfeld.....	16
4.1.1. Programmwahlknopf.....	16
4.1.2. Elektronische Anzeige und Zusatzfunktionen.....	16
4.2. Programmauswahl und Verbrauchstabelle.....	17
4.2.1. Hilfsfunktionen.....	18
4.2.2. Starten des Programms.....	19
4.2.3. Programmfortschrittsanzeige Während des Programmes.....	<b>20</b>
4.3. Information zur Trommelbeleuchtung .....	20
<b>5. REINIGUNG UND PFLEGE</b> .....	<b>22</b>
5.1. Flusensiebe reinigen .....	22
5.2. Wassertank leeren.....	22
5.3. Wärmetauscher reinigen .....	23
5.4. Reinigung des Feuchtesensors.....	23
5.5. Reinigung der Innenseite der Einfülltür .....	24
<b>6. TECHNISCHE DATEN</b> .....	<b>25</b>
<b>7. FEHLERBEHEBUNG</b> .....	<b>26</b>

<b>8. AUTOMATISCHE FEHLERWARNUNGEN UND ABHILFEMAßNAHMEN .....</b>	<b>28</b>
<b>9. UMWELTSCHUTZ UND VERPACKUNG .....</b>	<b>29</b>
9.1. Informationen zur Verpackung.....	29
<b>10. ERLÄUTERUNG DES ENERGIELABELS UND HINWEISE ZUM ENERGIESPAREN...</b>	<b>29</b>
10.1. Energielabel.....	29
10.2. Energieeffizienz.....	30

## Wichtige Hinweise

- Dieses Gerät darf von Kindern ab 8 Jahren sowie von Personen mit eingeschränkten körperlichen, sensorischen oder geistigen Fähigkeiten bzw. mit mangelnder Erfahrung oder mangelnden Kenntnissen verwendet werden, sofern diese unter Aufsicht handeln oder hinsichtlich der sicheren Bedienung des Geräts angewiesen wurden und die möglichen Risiken kennen. Dieses Gerät ist kein Kinderspielzeug – halten Sie Kinder davon fern. Kinder dürfen Reinigungs- und Wartungsmaßnahmen am Gerät nur unter Aufsicht Erwachsener durchführen.
- Kinder von weniger als 3 Jahren sollten ferngehalten werden, es sei denn diese werden kontinuierlich überwacht.
- Dieser Trockner ist ausschließlich für den Einsatz im Haushalt in Innenräumen vorgesehen. Bei kommerzieller Nutzung erlöschen alle Garantieansprüche.
- Verwenden Sie dieses Produkt ausschließlich für Wäsche, die auf dem Etikett ausdrücklich als für Trocknung geeignet markiert ist.
- Der Hersteller übernimmt keinerlei Haftung für Schäden infolge unsachgemäßen Einsatzes oder Transports.
- Stellen Sie sicher, dass die Lüftungsöffnungen nicht verdeckt werden.
- Installation und Reparatur der Maschine dürfen ausschließlich durch qualifizierte Servicetechniker durchgeführt werden. Der Hersteller übernimmt keinerlei Haftung für Schäden infolge unautorisierter Reparaturen.

**!** **WARNUNG:** Besprühen und übergießen Sie den Trockner niemals mit Wasser, um ihn zu reinigen!

## Gefahr eines elektrischen Schlages!

- An Seitenwand und Rückwand des Geräts müssen jeweils mindestens 3 cm frei bleiben. Wenn Sie das Gerät unter einer Arbeitsplatte montieren, müssen auch oben 3 cm frei bleiben.
- Die Montage/Demontage beim Einbau unter einer Arbeitsplatte darf ausschließlich durch qualifizierte Servicetechniker durchgeführt werden.
- Prüfen Sie das Produkt vor dem Aufstellen und Anschließen auf sichtbare Beschädigungen. Beschädigtes Produkt nicht anschließen und nicht in Betrieb nehmen.
- Haustiere vom Trockner fernhalten.
- Verwenden Sie Weichmacher und ähnliche Produkte gemäß den Anweisungen der jeweiligen Hersteller.
- Nehmen Sie alle Objekte aus den Taschen von Kleidungsstücken, zum Beispiel Feuerzeuge und Streichhölzer.
- Das Gerät darf nicht hinter einer abschließbaren Tür, einer Schiebetür oder einer Tür aufgestellt werden, deren Scharnier an der dem Wäschetrockner gegenüberliegenden Seite angebracht ist, sofern sich die Einfülltür des Waschtrockners dadurch nicht mehr vollständig öffnen lässt.

**!** **WARNUNG:** Blockieren Sie die Belüftungsöffnungen im Gerätegehäuse oder in der integrierten Struktur nicht.

- Bevor Sie sich an eine Fachfirma zur Installation und zum Anschluss des Trockners wenden, lesen Sie die Informationen im Benutzerhandbuch zum elektrischen Anschluss und zum Wasseranschluss. Sind die genannten Voraussetzungen in Ihrem

Haushalt nicht gegeben, lassen Sie diese von einem Elektriker beziehungsweise Klempner herstellen.

- Die Vorbereitung des Aufstellungsorts für den Trockner und die Bereitstellung der Anschlüsse für Strom, Wasser und Abwasser ist Aufgabe des Kunden. Prüfen Sie den Trockner vor dem Aufstellen und Anschließen auf Beschädigungen. Ein beschädigtes Gerät nicht anschließen! Von beschädigten Produkten können Gesundheitsgefahren ausgehen.
- Stellen Sie den Trockner auf eine stabile und flache Oberfläche.
- Betreiben Sie den Trockner in einer staubfreien Umgebung mit guter Belüftung.
- Der Freiraum zwischen Trockner und Fußboden darf **nicht** durch Teppiche, Holz, Platten oder andere Gegenstände verschmälert werden.
- **Belüftungsöffnungen am Sockel des Trockners nicht blockieren!**
- Das Gerät darf nicht hinter einer abschließbaren Tür, einer Schiebetür oder einer Tür aufgestellt werden, deren Scharnier an der dem Wäschetrockner gegenüberliegenden Seite angebracht ist, sofern sich die Einfülltür des Waschtrockners dadurch nicht mehr vollständig öffnen lässt.
- Alle Anschlüsse müssen auch dann stabil und sicher bleiben, wenn der Trockner an seine endgültige Position bewegt wird. Trocknerrückwand nicht an Wasserhähne, Steckdosen usw. anlehnen!
- Der Betriebstemperaturbereich des Trockners liegt zwischen +5 °C und +35 °C. Wird der Trockner

außerhalb dieses Temperaturbereichs betrieben, kann die Trocknungsleistung beeinträchtigt sein, und es kann zu Schäden am Gerät kommen.

- Das Gerät ist sehr schwer! Vorsicht beim Bewegen! Immer Schutzhandschuhe tragen!
- Gerät immer an einer Wand aufstellen!
- Rückseite des Geräts muss zur Wand zeigen!
- Beim Aufstellen des Geräts Ausrichtung mit Wasserwaage prüfen! Waagerechten Stand einstellen! Diese Schritte bei jeder Ortsveränderung des Geräts wiederholen!
- Trockner nicht auf das Stromkabel stellen!

## Entsorgung des Altgeräts

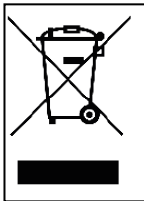

Dieses Produkt erfüllt die Anforderung der EU-Richtlinie WEEE (2012/19/EU). Dieses Produkt trägt das Zeichen für Elektro- und Elektronikgeräte-Abfall (WEEE).

Dieses Symbol, das sich auf dem Produkt oder auf einem Etikett befindet, weist darauf hin, dass das Produkt am Ende seiner Lebensdauer nicht zusammen mit Haushaltsabfall entsorgt werden darf. Um potenzielle Gefahren für Mensch und Umwelt durch eine unkontrollierte Müllentsorgung zu vermeiden, entsorgen Sie dieses Gerät getrennt von anderen Abfallarten. Sorgen Sie dafür, dass es einer verantwortungsvollen Wiederverwertung zugeführt wird. Informationen zu diesem Thema erhalten Sie von den zuständigen Behörden sowie von Ihrem Händler. Dieses Produkt darf für Zwecke des Recyclings nicht mit anderen Industrieabfällen vermischt werden.





# 1. SICHERHEITSHINWEISE

In diesem Abschnitt finden Sie Sicherheitshinweise, die die Gefahr von Personen- und Sachschäden reduzieren. Bei Nichtbeachtung dieser Hinweise erlöschen alle Garantieansprüche.

## 1.1. Elektrische Sicherheit

- Das Gerät darf nicht über ein externes Schaltgerät wie z. B. eine Zeitschaltuhr angeschlossen und nicht mit einem Stromkreis verbunden werden, der von Seiten des Versorgungsunternehmens regelmäßig an- und abgeschaltet wird.
- Stromstecker nicht mit nassen Händen anfassen. Zum Trennen des Geräts von der Stromversorgung immer den Stecker ziehen. Bei Nichtbeachtung besteht die Gefahr eines elektrischen Schlages.
- Connect the dryer to a groundedDie erforderliche Spannung und die notwendige Sicherung sind auf dem Typenschild angegeben. **(Hinweise zum Typenschild siehe Übersicht)**
- Spannung- und Frequenzwerte auf dem Typenschild müssen mit den Werten der Stromversorgung in Ihrem Haushalt übereinstimmen.
- Wenn Sie den Trockner länger nicht nutzen sowie vor Aufstellungs-, Anschluss-, Wartungs-, Reinigungs- und Reparaturarbeiten: Trockner von der Stromversorgung trennen! Bei Nichtbeachtung kann der Trockner beschädigt werden.
- Auch nach dem Aufstellen und Anschließen muss der Stecker jederzeit frei zugänglich sein.

 Wenn Netzkabel und/oder Netzstecker beschädigt sind, bestehen Brand- und Stromschlaggefahr. Bei Schäden muss das Netzkabel ersetzt werden. Dies muss von qualifiziertem Personal durchgeführt werden.

 Um die Gefahr eines elektrischen Schlages auszuschließen, verwenden Sie keine Verlängerungskabel, keine Mehrfachsteckdosen und keine Adapter zum Verbinden des Trockners mit der Stromversorgung.

## **1.2. Kindersicherheit**

- Dieses Gerät darf nicht von Personen (einschließlich Kindern) benutzt werden, die unter körperlichen oder geistigen Einschränkungen leiden oder denen es an der nötigen Erfahrung im Umgang mit solchen Geräten mangelt. Eine Ausnahme kann gemacht werden, wenn solche Personen ständig beaufsichtigt werden und/oder gründlich in der Verwendung des Gerätes unterwiesen wurden.
- Dieses Gerät darf von Kindern ab 8 Jahren sowie von Personen mit eingeschränkten körperlichen, sensorischen oder geistigen Fähigkeiten bzw. mit mangelnder Erfahrung oder mangelnden Kenntnissen verwendet werden, sofern diese unter Aufsicht handeln oder hinsichtlich der sicheren Bedienung des Geräts angewiesen wurden und die möglichen Risiken kennen. Dieses Gerät ist kein Kinderspielzeug – halten Sie Kinder davon fern. Kinder dürfen Reinigungs- und Wartungsmaßnahmen am Gerät nur unter Aufsicht Erwachsener durchführen.
- Sorgen Sie dafür, dass sich Kinder niemals unbeaufsichtigt in der Nähe des Geräts aufhalten.
- Sie könnten sich beim Spielen im Gerät einschließen und dabei zu Tode kommen.
- Lassen Sie nicht zu, dass Kinder die Glastür des Geräts berühren, während das Gerät läuft. Die Glasoberfläche kann sehr heiß werden und Hautverbrennungen verursachen.

- Verpackungsmaterialien von Kindern fern halten.
- Bei Verschlucken und bei Kontakt mit Waschmitteln oder anderen Waschzusätzen mit Haut oder Augen kann es zu Vergiftungserscheinungen sowie Haut- und Schleimhautreizungen kommen.
- Reinigungsmaterialien außerhalb der Reichweite von Kindern aufbewahren. Elektrische Geräte sind eine Gefahrenquelle für Kinder.
- Kinder vom laufenden Gerät fernhalten!
- Um sicherzustellen, dass der Trocknungszyklus nicht von Kindern unterbrochen wird, können Sie die Kindersicherung aktivieren.
- Stellen Sie sicher, dass Kinder nicht auf dem Gerät sitzen oder auf/in das Gerät steigen.

### 1.3. Produktsicherheit

 **Aufgrund von Brandgefahr dürfen die folgenden Wäscheteile und Produkte NIEMALS im Trockner getrocknet werden:**

- Keine ungewaschenen Teile im Trockner trocknen!
- Kleidungsstücke, die mit Substanzen wie Speiseöl, Azeton, Alkohol, Benzin, Kerosin, Fleckenentfernern, Terpentin, Wachs oder Wachsantfernern verschmutzt sind, müssen unter Verwendung von Waschmittel in heißem Wasser gewaschen werden, bevor sie zum Trocknen in den Waschtrockner gegeben werden.
- Reinigungstücher und -matten, die Reste von entflammaren Reinigungsmitteln oder Alkohol, Benzin, Kerosin, Fleckenentfernern, Terpentin, Kerzen, Wachs, Wachsantfernern oder Chemikalien enthalten.
- Wäsche, die Reste von Haarspray, Nagellackentferner und ähnlichen Substanzen enthält.

- Wäsche, auf denen Industriechemikalien zur Reinigung verwendet wurden (zum Beispiel chemische Reinigung).
- Wäsche, die jedwede Art von Schaum, Schwamm, Gummi oder gummiähnliche Teile oder Zubehörteile enthält. Dazu gehören Latexschwämme, Duschhauben, wasserdichte Gewebe, Stretchgewebe und Schaumkissen.
- Teile mit Füllungen und beschädigte Teile (Kissen und Jacken). Schaumstoff, der aus diesen Teilen austritt, kann während des Trocknungsprozesses Feuer fangen.
- Der Betrieb des Trockners in Umgebungen, die Mehlstaub oder Kohlenstaub enthalten, kann Explosionen verursachen.

 **ACHTUNG:** Unterwäsche, die Metallverstärkungen enthält, sollte nicht in den Trockner gelegt werden. Wenn Metall Verstärkungen sich lösen oder während des Trocknungsvorgangs abbrechen, kann der Trockner beschädigt werden.

 **FEUER:R290**

## **Gefahr von Brand und Schäden!**

Dieses Produkt enthält umweltfreundliches, aber entflammbares R290-Gas. Halten Sie offene Flammen und Zündquellen vom Produkt fern.

## 1.4. Bestimmungsgemäßer Gebrauch

 **ACHTUNG:** Trockner niemals vor dem Ende des Trocknungszyklus stoppen, es sei denn, alle Teile werden schnell entnommen und ausgebreitet, damit die Hitze entweichen kann.

 **ACHTUNG: Sicherstellen, dass keine Tiere in den Trockner springen. Innenraum des Trockners prüfen, bevor Sie den Trockner in Betrieb setzen.**

 **ACHTUNG:** Wenn Sie ein Programm abbrechen oder bei einem Stromausfall während eines laufenden Programms kann es zu Überhitzung der Kleidungsstücke im Inneren des Trockners kommen. Die Konzentration von Hitze kann zur Selbstentzündung führen! Aktivieren Sie deshalb immer das Programm „Lüften“, um eine schnelle Abkühlung einzuleiten, oder entnehmen Sie schnell alle Wäschestücke aus dem Trockner und hängen Sie diese auf, damit die Hitze entweichen kann.

- Verwenden Sie den Trockner ausschließlich im Haushalt und nur für geeignete Gewebe (siehe Angaben auf Etikett). Alle anderen Nutzungsarten entsprechen nicht dem bestimmungsgemäßen Gebrauch und sind verboten.
- Bei kommerzieller Nutzung erlöschen alle Garantieansprüche.
- Dieses Gerät ist ausschließlich für den Einsatz im Haushalt ausgelegt. Stellen Sie es auf eine glatte und stabile Oberfläche.
- Nicht gegen die Tür des Trockners lehnen. Nicht auf die Tür des Trockners setzen. Der Trockner kann umkippen!
- Um Temperaturen sicherzustellen, bei denen es nicht zu Schäden an der Wäsche kommt (also um

eine Entzündung der Wäsche zu verhindern), startet nach dem Heizprozess ein Kühlprozess. Anschließend wird das Programm beendet. Entfernen Sie nach dem Ende des Programms unverzüglich die gesamte Wäsche aus dem Gerät.

 **ACHTUNG:** Verwenden Sie den Trockner niemals ohne Flusenfilter oder mit beschädigtem Flusenfilter.

- Flusenfilter müssen **nach jeder Verwendung** gereinigt werden, wie in **Flusenfilter reinigen** angegeben.
- Flusenfilter müssen nach der feuchten Reinigung getrocknet werden. Feuchte Filter können während des Trocknungsprozesses zu Funktionsstörungen führen.
- Rund um den Trockner dürfen sich keine Flusen ansammeln (gilt nicht für Geräte, die ins Freie entlüften).

 **WICHTIG:** Der Freiraum zwischen Trockner und Fußboden darf nicht durch Teppiche, Holz, Platten oder andere Gegenstände verschmälert werden. Bei Nichtbeachtung kann die Maschine nicht mehr genügend Luft ansaugen.

- Installieren Sie den Trockner nicht in Räumen mit Frostgefahr. Minustemperaturen wirken sich negativ auf die Leistung des Trockners aus. Kondenswasser, das in Pumpe und Schlauch gefriert, kann Schäden verursachen.

## 1.5. Auf einer Waschmaschine aufstellen

 **ACHTUNG:** Niemals eine Waschmaschine auf den Trockner stellen. Beachten Sie die beim Aufstellen des Trockners auf einer Waschmaschine die folgenden Warnhinweise.

**! ACHTUNG:** Der Trockner kann nur in der Waschmaschine mit der gleichen Kapazität und höher installiert werden.

- Um den Trockner auf einer Waschmaschine zu verwenden, setzen Sie zwischen den beiden Maschinen ein Befestigungsteil ein. Das Befestigungsteil muss von einem autorisierten Servicetechniker installiert werden.
- Wird der Trockner auf eine Waschmaschine gestellt, kann das Gesamtgewicht der beiden Produkte mit Beladung nahezu 150 kg erreichen. Stellen Sie die Geräte auf einem stabilen Boden auf, der über eine ausreichende Tragfähigkeit verfügt.

Geeigneter Installationstisch für Waschmaschine und Trockner						
Trockner (Tiefe)	Waschmaschine					
	37 cm	42 cm	53 cm	56 cm	59 cm	85 cm
56 cm	X	X	✓	✓	✓	✓
61 cm	X	X	X	✓	✓	✓

(Ausführliche Informationen finden Sie unter 7. Technische Daten)

Zum Aufstellen eines Trockners auf der Waschmaschine ist ein spezielles Stapelset erforderlich, das optional erhältlich ist. Bitte wenden Sie sich zum Kauf an den Kundendienst. Die Montageanweisungen werden gemeinsam mit dem Stapelset geliefert.

#### CE-Konformitätserklärung

Wir erklären hiermit, dass unsere Produkte den einschlägigen europäischen Richtlinien, Normen und Vorschriften entsprechen sowie sämtliche Normen einhalten, auf welche diese verweisen.

## 1.6. Installation

### 1.7. Wasseranschluss (mit optionalem Ablaufschlauch)

In Produkten mit Heizpumpe sammelt sich während der Trocknung Wasser im Wassertank an. Sie müssen das angesammelte Wasser nach jeder Trocknung leeren. Statt den Wassertank regelmäßig zu leeren, können Sie zum direkten Ablassen des Wassers auch den mitgelieferten Wasserablaufschlauch anschließen.

#### 1.7.1. Wasserablaufschlauch anschließen

1. Ziehen Sie das Ende des Schlauches aus der Rückseite des Trockners heraus. Verwenden Sie dazu keine Werkzeuge!
2. Verbinden Sie ein Ende des mitgelieferten Ablaufschlauchs mit dem Schlitz, aus dem Sie den Schlauch gezogen haben.
3. Befestigen Sie das andere Ende des Ablaufschlauchs direkt mit dem Wasserablauf oder Becken.

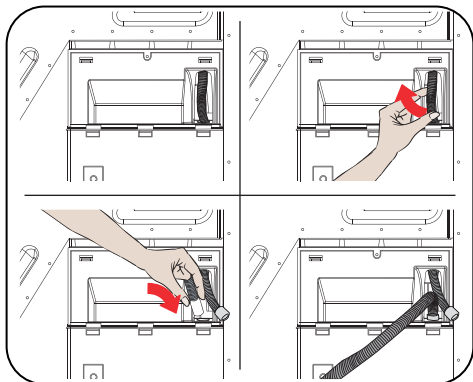

**⚠ ACHTUNG:** Schlauch so befestigen, dass er nicht verrutscht! Beim verrutschen des Schlauchs kann sonst Ihre Wohnung unter Wasser gesetzt werden!

**👉 WICHTIG:** Der Ablaufschlauch muss auf einer Höhe von mindestens 80 cm installiert werden.

**👉 WICHTIG:** Der Ablaufschlauch darf auf der Strecke zwischen Gerät und Ablauf nicht gebogen, geknickt und nicht eingeklemmt werden.

### 1.8. Einstellen der FüÙe

- Damit der Trockner möglichst geräusch- und vibrationsarm arbeitet, muss er stabil und waagrecht aufgestellt sein. Stellen Sie die FüÙe so ein, dass das Gerät waagrecht steht.
- Drehen Sie die FüÙe nach links und rechts, bis der Trockner gerade und stabil steht.

**👉 WICHTIG:** Die verstellbaren FüÙe niemals abnehmen!

### 1.9. Stromanschluss

**⚠ ACHTUNG:** Gefahr eines Brandes und eines elektrischen Schlages!

- Ihr Trockner ist für eine Stromversorgung mit 220–240 V und 50 Hz ausgelegt.
- Das Netzkabel des Trockners ist mit einem Spezialstecker ausgestattet. Schließen Sie diesen Stecker an eine geerdete Steckdose an, die mit einer Sicherung mit mindestens 16 A abgesichert ist, wie auf dem Typenschild angegeben. Die Versorgungsleistung muss mit einer 16-A-Sicherung abgesichert sein. Fehlt am Aufstellungsort eine entsprechende Steckdose oder eine entsprechende Absicherung, wenden Sie sich an einen Elektriker.
- Der Hersteller übernimmt keinerlei Haftung für Schäden infolge einer Verwendung ohne Erdung.

**⚠ WICHTIG:** Der Betrieb ihrer Maschine bei geringen Spannungswerten wird die Lebensdauer des Geräts verkürzen und die Leistung beeinträchtigen.

### 1.10. Einbau unter einer Arbeitsplatte

- An Seitenwand und Rückwand des Geräts müssen jeweils mindestens 3 cm frei bleiben. Wenn Sie das Gerät unter einer Arbeitsplatte montieren, müssen auch oben 3 cm frei bleiben.
- Die Montage/Demontage beim Einbau unter einer Arbeitsplatte muss durch qualifizierte Servicetechniker durchgeführt werden.



## 2. ÜBERSICHT

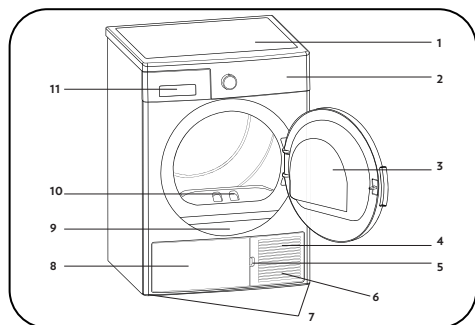

















1. Obere Abdeckplatte
2. Bedienfeld
3. Gerätetür
4. Verschluss Sockelabdeckung
5. Schlitz zum Öffnen des Sockels
6. Belüftungsgitter
7. Verstellbare Füße
8. Sockelabdeckung
9. Typenschild
10. Flusensieb
11. Schubladenabdeckung

### 3. WÄSCHE VORBEREITEN

#### 3.1. Sortierung der Wäsche für das Trocknen

Befolgen Sie beim Trocknen die Anweisungen auf den Wäscheetiketten. Trocknen Sie ausschließlich Teile mit dem Symbol „Für Trockner geeignet“.

- Befolgen Sie hinsichtlich Wäschearten und -mengen die Anweisungen in Abschnitt 4.3. Beladegewicht.

 Für Trockner geeignet	 Bügelfrei	 Schonendes Trocknen	 Nicht geeignet für Trockner
 Nicht trocknen	 Keine chemische Reinigung	 Beliebige Temperaturen	 Hohe Temperaturen
 Mittlere Temperaturen	 Niedrige Temperaturen	 Ohne Hitze	 Hängend trocknen
 Zum Trocknen ausbreiten	 Nass aufhängen	 Im Schatten ausbreiten	 Für chemische Reinigung geeignet

Trocknen Sie dünne, mehrschichtige und starke Gewebe niemals gemeinsam, weil diese bei unterschiedlichen Stufen trocknen. Kombinieren Sie Teile, die ähnliche Strukturen und Gewebe aufweisen. So erreichen Sie ein gleichmäßiges Trocknungsergebnis. Bleibt Restfeuchte zurück, wählen Sie ein Zeitprogramm für zusätzliche Trocknung.

**⚠ WICHTIG: Empfindliche Gewebe, versteckte Gewebe, Wolle/Seide, Teile aus empfindlichen und teuren Geweben, luftdichte Teile und Tüllvorhänge sind für Trockner ungeeignet!**

### 3.2. Vorbereitung der Wäsche für das Trocknen

**⚠ Gefahr von Explosionen und Brand!**

Nehmen Sie alle Objekte aus den Taschen von Kleidungsstücken, zum Beispiel Feuerzeuge und Streichhölzer.

**⚠ ACHTUNG:** Trocknertrommel und Gewebe können beschädigt werden!

- Beim Waschen können Kleidungsstücke miteinander verwickelt werden. Alle Teile vor dem Trocknen voneinander trennen!
- Alle Objekte aus den Taschen von Kleidungsstücken nehmen und außerdem:
- Textilgurte, Spitzenborten usw. zusammenbinden oder Wäschebeutel verwenden.
- Reißverschlüsse, Spangen und Klettverschlüsse schließen, Knöpfe öffnen.
- Für beste Trocknungsergebnisse Wäsche nach Gewebetyp und
- Trocknungsprogramm sortieren.
- Spangen und ähnlichem Metallteile entfernen.
- Gewebte Teile wie T-Shirts und Strickteile **schrumpfen im Allgemeinen beim ersten trocknen.** Mit Schonprogramm arbeiten.
- **Synthetik nicht zu stark trocknen. Dies führt zu Falten.**
- Beim Waschen von Teilen, die später getrocknet werden sollen, Weichmacher entsprechend den Angaben des Herstellers der Waschmaschine dosieren.

### 3.3. Beladegewicht

Befolgen Sie die Anweisungen unter „Programmauswahl und Verbrauchstabelle“. **(Siehe: 5.2 Programmauswahl und Verbrauchstabelle).** Angaben in der Tabelle zum Beladegewicht nicht überschreiten!

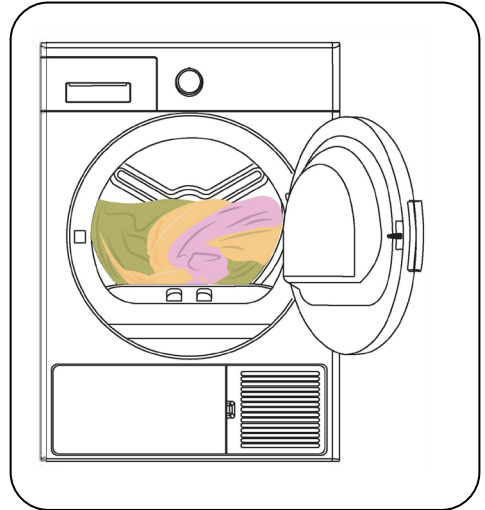

**⚠ WICHTIG:** Die angegebenen Mengen nicht überschreiten! Bei Überladung wird die Trocknungsleistung beeinträchtigt, und die Wäsche kann beschädigt werden.

Wäsche	Beladegewicht trocken (Gramm)
Bettlaken (doppelt)	725
Kissenbezug	240
Badetuch	700
Handtuch	225
Hemd	190
Baumwollhemd	200
Jeans	650
Gewebe – Stoffhosen	400
T-Shirt	120

## 4. VERWENDUNG DES TROCKNERS

### 4.1. Bedienfeld

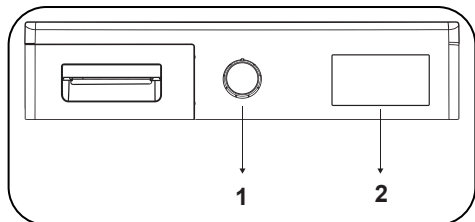

1. Programmwahlknopf
2. Elektronische Anzeige und Zusatzfunktionen

#### 4.1.1. Programmwahlknopf

Wählen Sie mit dem Programmwahlknopf das gewünschte Trocknungsprogramm aus

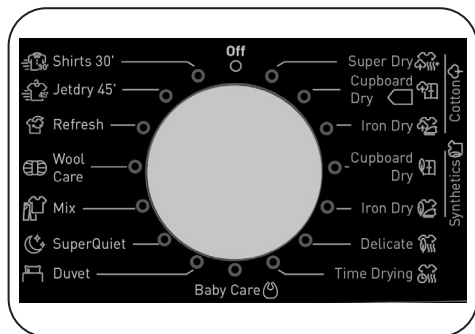

### 4.1.2. Elektronische Anzeige und Zusatzfunktionen

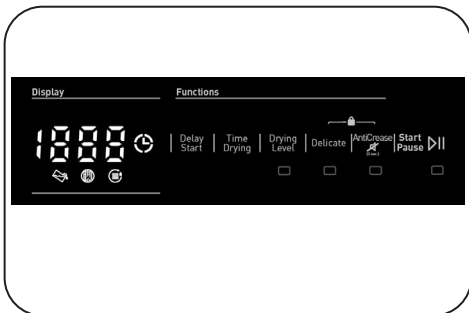

#### Anzeigesymbole:

Warnanzeige Wassertank	
Warnanzeige Flusenfilter	
Warnsymbol Wärmetauscherreinigung	

## 4.2. Programmauswahl und Verbrauchstabelle

Drücken Sie zum Starten des Programmes die Start/Pause-Taste. Die Start/Pause-LED, die anzeigt, dass das Programm gestartet wurde, und die Restzeit des Programms werden angezeigt.

Programm	Beladung (kg)	Waschen Maschine Schleuderdrehzahl	Ungefähre Restfeuchte	Dauer (Minuten)
Baumwolle extratrocken	8	1000	60%	185
Baumwolle schranktrocken	8	1000	60%	179
Baumwolle bügeltrocken	8	1000	60%	143
Feinwäsche schranktrocken	4	800	40%	81
Feinwäsche bügeltrocken	4	800	40%	55
Extra Schonend	2	600	50%	58
Trockenzeit	-	-	-	-
Babykleidung	3	1000	60%	<b>87</b>
Daunen	2,5	800	60%	<b>109</b>
Extraleise	8	1000	60%	<b>216</b>
Mix	4	1000	60%	112
Wolle	1,5	600	50%	160
Auffrischen	-	-	-	10
Schnell 45'	1	1200	50%	45
Shirts 30'	0.5	1200	50%	30

Energieverbrauchswerte				
Programm	Beladung (kg)	Waschen Maschine Schleuderdrehzahl	Ungefähre Restfeuchte	Energieverbrauchswerte (kWh)
Baumwolle schranktrocken	8	1000	60%	1,39
Baumwolle bügeltrocken	8	1000	60%	1,09
Synthetik schranktrocken	4	800	40%	0,56
Leistungsaufnahme im Modus „Aus“ P <sub>o</sub> (W)				0,5
Leistungsaufnahme im Modus „Ein“ P <sub>L</sub> (W)				1,0

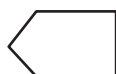

Das Programm „Baumwolle schranktrocken“ ist das Standard-Trocknungsprogramm, das mit voller oder halber Beladung gestartet werden kann, und auf das sich die Angaben von Label und Produktrechnung beziehen. Dieses Programm weist die höchste Energieeffizienz auf und eignet sich zum Trocknen normal feuchter Teile.

\* Standardprogramm Energielabel (EN 61121:2013)

Alle Werte in der Tabelle wurden nach der Norm EN 61121:2013 ermittelt. Die Verbrauchswerte können von den Angaben in der Tabelle abweichen, je nach Gewebetyp, Schleuderdrehzahl, Umgebungsbedingungen und Versorgungsspannung.

#### 4.2.1. Hilfsfunktionen

In der Tabelle sind die Zusatzfunktionen für die Programme angegeben.

Option	Beschreibung
Trocknungsstufe	Sie haben die Möglichkeit in 3 Stufen den Trocknungsgrad Ihrer Wäsche zu bestimmen. Neben der Standardeinstellung sind möglich: 1, 2, 3. Nach der Auswahl leuchtet die LED für die gewählte Trocknungsstufe.
Knitterschutz	Wenn Sie die Option „Knitterschutz“ aktivieren und nach dem Ende des Programms nicht die Trocknertür öffnen, wird die einstündige Knitterschutzphase auf zwei Stunden ausgedehnt. Wenn Sie „Knitterschutz“ auswählen, wird ein akustisches Signal wiedergegeben. Zum Deaktivieren den Option Knopf erneut drücken. Wenn Sie in der Knitterschutzphase die Einfülltür öffnen oder die Start/ Pause-Taste drücken, wird der Schritt abgebrochen.
Schonende Trocknung	Empfindliche Stoffe werden bei niedrigen Temperaturen über eine längere Zeit getrocknet.
Verzögerter Start	Sie können die Startzeit des Programmes durch Auswahl der 1-Stunden- bis 23-Stunden-Option verzögern. Sie können die gewünschte Verzögerungszeit durch Betätigung der Start/Pause-Taste aktivieren. Bei Ablauf der Zeit beginnt das ausgewählte Programm automatisch. Während der Verzögerungszeit können mit dem Programm kompatible Optionen aktiviert/deaktiviert werden. Durch langes Drücken der Verzögerungszeit-Taste wird die Verzögerungszeit kontinuierlich geändert.
Deaktivierung Tonsignal nach Programmende	Am Ende des Programmablaufs wird ein Tonsignal wiedergegeben. Um diesen Hinweis zu deaktivieren, halten Sie drei Sekunden die Optionstaste „Schonendes Trocknen“ gedrückt. Zur Bestätigung der Deaktivierung wird ein Tonsignal wiedergegeben.
Zeitbasierte Trocknung	Wenn der Knopf auf das Programm Zeitbasierte Trocknung eingestellt ist, kann die Option durch Betätigung der Optionstaste der zeitbasierten Trocknung ausgewählt werden. Das Programm startet durch Drücken der Taste Start/Pause. Durch langes Drücken der Zeitbasierte-Trocknung-Taste wird die Zeit kontinuierlich geändert.
Kindersicherung	Um auszuschließen, dass ein laufendes Programm durch Tastenbetätigungen modifiziert wird, ist eine Kindersicherung vorhanden. Um die Kindersicherung zu aktivieren, halten Sie die Tasten „Knitterschutz“ und „Verzögerter Start“ drei Sekunden gleichzeitig gedrückt. Bei aktivierter Kindersicherung sind alle Tasten gesperrt. Nach dem Ende des Programms wird die Kindersicherung automatisch deaktiviert. Beim Aktivieren/Deaktivieren der Kindersicherung blinken die LEDs „Feinwäsche“ und „Verzögerter Start“, und ein Tonsignal wird wiedergegeben. Hinweis: Wenn Sie bei laufendem Programm oder aktivierter Kindersicherung am Programmwahlknopf drehen, wird ein Warnton wiedergegeben. Auch wenn Sie den Programmwahlknopf auf ein anderes Programm drehen, bleibt das ursprünglich gewählte Programm aktiv. Um ein neues Programm auszuwählen, deaktivieren Sie die Kindersicherung, und bewegen Sie den Programmwahlknopf auf die Position „AUS“. Anschließend können Sie das gewünschte Programm auswählen.

## 4.2.2. Starten des Programms

Während der Programmauswahl blinkt die LED „Start/Pause“. Drücken Sie die Start/Pause-Taste, um das Programm zu starten. Die LEDs „Start/Pause“ und „Trocknen“ leuchten.

Programm	Beschreibung
Baumwolle extratrocken	Dieses Programm trocknet dicke und mehrschichtige Stoffe, wie Baumwollhandtücher, Bettlaken, Kissenbezüge, Bademäntel usw., bei normaler Temperatur, so dass sie anschließend direkt in einem Schrank verstaut werden können.
Baumwolle schranktrocken	Dieses Programm trocknet Baumwollschlafanzüge, Unterwäsche, Tischdecken usw., so dass sie anschließend direkt in einem Schrank verstaut werden können.
Baumwolle bügeltrocken	Dieses Programm trocknet Baumwollwäsche, bis sie bügelfertig ist. Bei Entnahme aus der Maschine ist die Wäsche feucht.
Feinwäsche schranktrocken	Dieses Programm trocknet Synthetiktextilien, wie Hemden, T-Shirts, Blusen, so dass sie anschließend direkt in einem Schrank verstaut werden können.
Feinwäsche bügeltrocken	Dieses Programm trocknet Synthetiktextilien, wie Hemden, T-Shirts, Blusen, bis sie bügelfertig ist. Bei Entnahme aus der Maschine ist die Wäsche feucht.
Extra Schonend	Dieses Programm trocknet dünne Stoffe, wie Hemden, Blusen und Seidenkleidung, bis sie anziehfertig sind.
Trockenzeit	Damit Sie den gewünschten Trocknungsgrad bei einer niedrigen Temperatur erreichen, können Sie die zeitgesteuerten Programme (20 min bis 200 min) benutzen. Das Programm stoppt unabhängig vom Trocknungsgrad nach der gewünschten Zeit.
Babykleidung	Dieses Programm trocknet empfindliche Säuglingswäsche, so dass sie anziehfertig ist.
Daunen	Dieses Programm dient dem Trocknen von daunen.
Extraleise	Das Leise-Programm betreibt den Wäschetrockner mit weniger Geräusentwicklung. Der Lärmpegel sinkt deutlich im Vergleich zum Baumwoll-Schranktrocken-Programm.
Mix	Dieses Programm trocknet nicht abfärbende Baumwoll-Synthetik-Mischwäsche, bis sie anziehfertig ist.
Wolle	Verwenden Sie dieses Programm zum schonenden Trocknen von gemäß Waschanleitung gewaschenen Woll Sachen. Nehmen Sie die Sachen nach dem Trocknen heraus. Verwenden Sie dieses Programm nicht zum Trocknen von Synthetikstoffen.
Auffrischen	Bei diesem Schritt wird nach Auswahl der zeitgesteuerten Trocknungsoption 10 bis 120 Minuten lang belüftet, ohne dass heiße Luft zur Beseitigung schlechter Gerüche abgegeben wird.
Schnell 45'	1 kg Baumwollwäsche, die bei hoher Geschwindigkeit in der Waschmaschine geschleudert wurde, wird in 45 Minuten getrocknet.
Shirts 30'	2 bis 3 Hemden sind nach 30 Minuten bügelfertig.

 **Wichtig:** Öffnen Sie während des Programmes nicht die Gerätetür. Falls Sie die Tür öffnen müssen, sollte sie möglichst kurz offen gehalten werden.

### 4.2.3. Programmfortschrittsanzeige Während des Programmes

Wenn Sie die Tür während eines Programmes öffnen, wechselt das Gerät in den Bereitschaftsmodus. Drücken Sie zum Fortsetzen des Programmes die Start/Pause-Taste, sobald die Tür geschlossen ist.

Öffnen Sie während des Programmes nicht die Gerätetür. Falls Sie die Tür öffnen müssen, sollte sie möglichst kurz offen gehalten werden.

#### Programmende

Sobald das Programm fertig ist, schalten sich die Warn-LEDs von Start/Pause, Wassertankstand, Filterreinigung und Wärmetauscherreinigung ein. Darüber hinaus wird bei Programmende eine akustische Warnung ausgegeben. Sie können die Wäsche herausnehmen, um das Gerät auf eine neue Beladung vorzubereiten.

 **Wichtig:** Reinigen Sie nach jedem Programm das Flusensieb. Leeren Sie den Wassertank nach jedem Programm.

 **Wichtig:** Falls Sie die Wäsche nach Programmende nicht herausnehmen, wird automatisch das 1-stündige Knitterschutz-Programm aktiviert. Dieses Programm dreht die Trommel zur Verhinderung von Falten in regelmäßigen Intervallen.

### 4.3. Information zur Trommelbeleuchtung

- Dieses Gerät ist mit einer LED-Beleuchtung in der Trommel ausgestattet. Dieses Licht geht automatisch an, wenn die Tür geöffnet wird. Das Licht geht nach einer Zeit automatisch wieder aus.
- Dieses Ein- und Ausschaltverhalten kann nicht geändert werden.
- Bitte versuchen Sie nicht, diese LED-Beleuchtung zu ersetzen oder etwas daran zu ändern.



PROGRAMME	OPTIONEN						
	Startvorbahl	Summer bei Programmende abrechen	Kindersicherung	Feinwäsche	Zeitbasierte Trocknung	Trockengrad	Knitterschutz
Baumwolle extratrocken	✓	✓	✓	✓	X	✓	✓
Baumwolle schranktrocken	✓	✓	✓	✓	X	✓	✓
Baumwolle bügeltrocken	✓	✓	✓	✓	X	✓	✓
Feinwäsche schranktrocken	✓	✓	✓	✓	X	✓	✓
Feinwäsche bügeltrocken	✓	✓	✓	✓	X	✓	✓
Extra Schonend	✓	✓	✓	✓(default)	X	X	✓
Trockenzeit	✓	✓	✓	X	✓	X	✓
Babykleidung	✓	✓	✓	✓	X	✓	✓
Daunen	✓	✓	✓	✓	X	X	✓
Extraleise	✓	✓	✓	X	X	X	✓
Mix	✓	✓	✓	✓	X	✓	✓
Wolle	✓	✓	✓	X	X	X	✓
Auffrischen	✓	✓	✓	X	X	X	✓
Schnell 45'	✓	✓	✓	X	X	X	✓
Shirts 30'	✓	✓	✓	X	X	X	✓
X	Nicht auswählbar						
✓	Auswählbar						

 **ACHTUNG:** Die Optionen „Empfindlich“ und „Trocknungsstufe“ sind nicht gleichzeitig aktivierbar.

## 5. REINIGUNG UND PFLEGE

**Wichtig:** Verwenden Sie zur Reinigung Ihres Trockners keine industriellen Chemikalien. Verwenden Sie keinen Trockner, der mit industriellen Chemikalien gereinigt wurde.

### 5.1. Flusensiebe reinigen

**Wichtig:** Vergessen Sie nicht, die Flusensiebe nach jeder Benutzung zu reinigen.

So reinigen Sie die Flusensiebe:

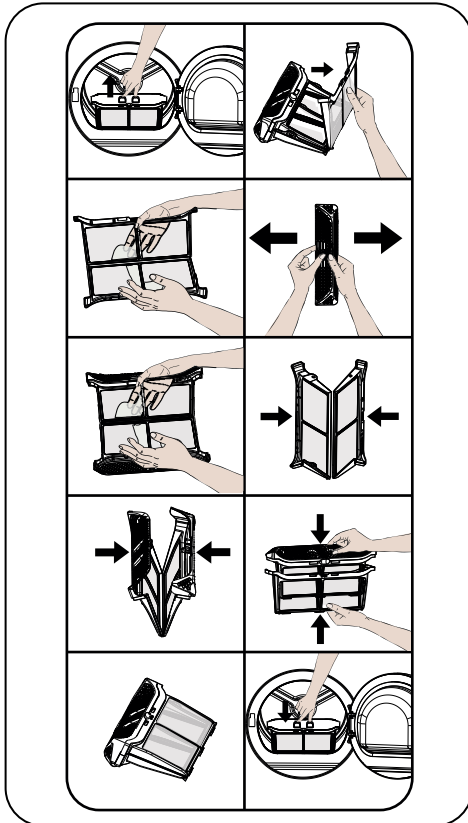

1. Öffnen Sie die Gerätetür.
2. Ziehen Sie die Flusensiebe zum Entfernen nach oben.
3. Außenfilter öffnen
4. Reinigen Sie den Außenfilter von Hand oder mit einem weichen Tuch.
5. Innenfilter öffnen

6. Reinigen Sie den Innenfilter von Hand oder mit einem weichen Tuch.

7. Filter schließen und Haken anbringen

8. Innenfilter im Außenfilter platzieren

9. Flusensieb wieder anbringen

Falls Sie nach längerer Benutzung des Trockners eine Schicht auf der Oberfläche des Siebs bemerken, sollten Sie das Sieb mit warmem Wasser von dieser Schicht befreien. Trocknen Sie das Sieb sorgfältig, bevor Sie es wieder anbringen.

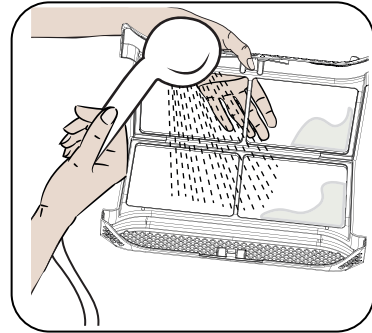

### 5.2. Wassertank leeren

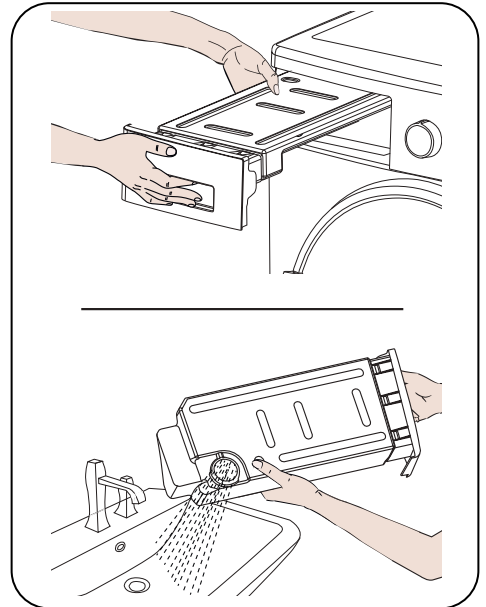

1. Ziehen Sie an der Schubladenabdeckung und nehmen Sie vorsichtig den Tank heraus.

2. Leeren Sie den Wassertank.
3. Falls sich Flusen an der Ablaufkappe im Tank angesammelt haben, reinigen sie sie mit Wasser.
4. Bringen Sie den Wassertank wieder an.

**Wichtig:** Entfernen Sie den Wassertank niemals, während ein Programm läuft. Das kondensierte Wasser im Wassertank eignet sich nicht zum Verzehr.

**Wichtig:** Vergessen Sie nicht, den Wassertank nach jeder Benutzung zu leeren.

### 5.3. Wärmetauscher reinigen

**Wichtig:** Reinigen Sie den Wärmetauscher, wenn die Warnung „Wärmetauscherreinigung“ angezeigt wird.

**Wichtig:** Selbst wenn die „Wärmetauscherreinigung-Warn-LED“ nicht leuchtet: Reinigen Sie den Wärmetauscher nach jeder 10. Trocknung oder einmal im Monat.

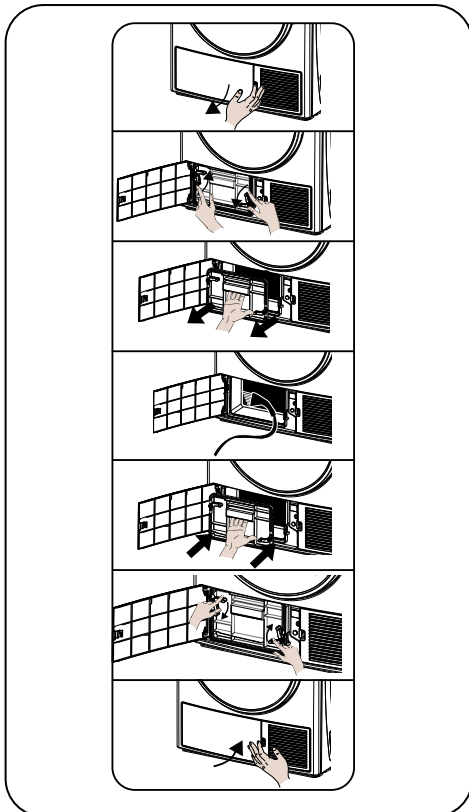

Öffnen Sie nach Abschluss der Trocknung die Gerätetür und warten Sie, bis sich das Gerät abgekühlt hat.

1. Öffnen Sie die Trittschutzabdeckung wie abgebildet.
2. Entriegeln Sie den Deckel des Wärmetauschers durch Drehen in Pfeilrichtung.
3. Nehmen Sie den Deckel des Wärmetauschers wie abgebildet ab.
4. Reinigen Sie die Vorderseite des Wärmetauschers wie gezeigt.
5. Befestigen Sie den Deckel des Wärmetauschers wieder wie gezeigt.
6. Verriegeln Sie den Deckel des Wärmetauschers durch Drehen in Pfeilrichtung.
7. Schließen Sie die Trittschutzabdeckung wie gezeigt.

**! WARNUNG:** NICHT MIT BLO-  
SEN HÄNDEN REINIGEN, DA DIE  
WÄRMETAUSCHERLAMELLEN  
SCHARF SIND. SIE KÖNNTEN  
SICH DIE HÄNDE VERLETZEN.

### 5.4. Reinigung des Feuchtesensors

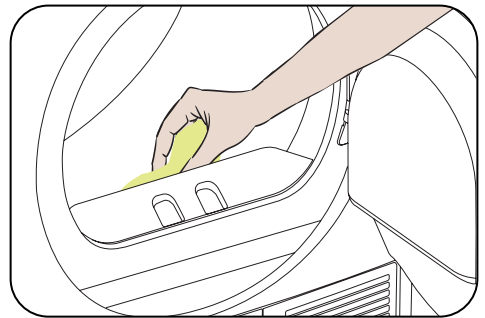

Im Gerät befinden sich Feuchtigkeitssensoren, die erkennen, ob die Wäsche trocken ist.

So reinigen Sie die Sensoren:

1. Öffnen Sie die Gerätetür.
2. Lassen Sie das Gerät abkühlen, falls es nach der Trocknung noch heiß ist.

3. Wischen Sie die Metallflächen des Sensors mit einem in Essig getauchten weichen Tuch ab, trocknen Sie sie anschließend

**🚫 Wichtig:** Reinigen Sie die Metallflächen des Sensors 4-mal im Jahr.

**🚫 Wichtig:** Reinigen Sie die Metallflächen des Sensors nicht mit metallischen Gegenständen.

**⚠️ Warnung:** Verwenden Sie zur Reinigung von Sensoren wegen Brand- und Explosionsgefahr keine Lösungsmittel, Reinigungsmittel oder ähnliche Produkte.

### 5.5. Reinigung der Innenseite der Einfülltür

**⚠️ WICHTIG: DENKEN SIE DARAN, NACH JEDEM TROCKNUNGSVORGANG DIE INNENSEITE DER EINFÜLLTÜR ZU REINIGEN.**

Öffnen Sie die Einfülltür des Trockners, und reinigen Sie alle inneren Oberflächen und die Dichtung mit einem weichen, feuchten Tuch.





## 6. TECHNISCHE DATEN

Marke	SHARP
Modellbezeichnung	KD-NHH8S8GW3-EE
Höhe	Min: 845 mm / Max: 855 mm*
Breite	596 mm
Tiefe	609 mm
Kapazität (max.)	8 kg**
Nettogewicht (mit Kunststofftür)	49 kg
Nettogewicht (mit Glastür)	51,4 kg
Spannung	220-240 V
Leistungsaufnahme	1000 W

\*Min. Höhe: Höhe ohne Einsatz der verstellbaren Füße. Max. Höhe: Höhe mit maximal verlängerten verstellbaren Füßen.

\*\*Trockengewicht der Wäsche vor dem Waschen:

 **Wichtig:** Die technischen Daten können zur Verbesserung der Qualität des Trockners ohne Vorankündigung geändert werden.

 **Wichtig:** Die angegebenen Werte wurden unter Laborbedingungen entsprechend den geltenden Standards ermittelt. Diese Werte können je nach Umgebungsbedingungen und Verwendung des Trockners unzutreffend sein.

 **Achtung:**

1. Aus Sicherheitsgründen ist gesetzlich eine Raumgröße von mindestens 1 m<sup>3</sup> je 8 g Kältemittel bei solch einem Gerät vorgeschrieben. Bei 150 g Propangas würde die minimal erlaubte Raumgröße 18,75 m<sup>3</sup> betragen.

2. Kältemittel: Brandgefahr/Vergiftungsgefahr/Gefahr von Materialschäden und Geräteschäden. Das Gerät enthält ein Kältemittel, das zwar umweltfreundlich, aber entflammbar ist: R290. Bei unsachgemäßer Entsorgung bestehen Brand- oder Vergiftungsgefahr. Entsorgen Sie das Gerät sachgemäß und beschädigen Sie die Rohre des Kältemittelkreislaufs nicht.

- Art des Kältemittels: R290
- Gasmenge: 150 g
- Ozonzerstörungspotenzial: 0
- Treibhauspotenzial: 3

1. Explosions- oder Brandgefahr. Entfernen Sie jegliche Feuerzeuge und Streichhölzer aus den Taschen.

2. Stellen Sie den Trockner nicht in der Nähe von offenem Feuer und Zündquellen auf.

## 7. FEHLERBEHEBUNG

Ihr Trockner führt während des Trocknungsprozesses ständig Selbsttests durch. Bei Störungen werden Korrekturmaßnahmen und Warnhinweise ausgelöst.

**⚠️ WARNUNG:** Wenn Sie die Schritte in diesem Abschnitt durchgeführt haben und das Problem weiterhin besteht, wenden Sie sich an Ihren Händler oder Servicetechniker. Störungen niemals selbst beheben!

PROBLEM	URSACHE	LÖSUNG
Trocknungsvorgang dauert sehr lange.	Möglicherweise ist die Oberfläche des Flusenfilters verstopft.	Filter mit lauwarmem Wasser waschen.
	Der Wärmetauscher könnte verstopft sein	Reinigen den Wärmetauscher
	Möglicherweise sind die Lüftungsgitter an der Vorderseite der Maschine geschlossen.	Türen/Fenster öffnen, um einen unerwünschten Anstieg der Raumtemperatur zu verhindern.
	Auf dem Feuchtesensor kann sich Kalk ablagern.	Feuchtesensor reinigen.
	Trockner ist möglicherweise mit Wäsche überladen.	Trockner nicht überladen!
	Wäsche wurde möglicherweise nicht ausreichend geschleudert.	An der Waschmaschine eine höhere Schleuderdrehzahl wählen.
Nach dem Ende des Trocknungsvorgangs ist die Wäsche noch feucht.	<b>⚠️</b> Heiße Wäsche am Ende des Trocknungsvorgangs fühlt sich generell etwas feuchter an.	
	Möglicherweise eignet sich das gewählte Programm nicht für diesen Wäschetyp.	Pflegehinweise an den einzelnen Wäscheteilen beachten. Geeignetes Programm für den jeweiligen Wäschetyp wählen. Zusätzlich die Zeitprogramme nutzen.
	Möglicherweise ist die Oberfläche des Flusenfilters verstopft.	Filter mit lauwarmem Wasser waschen.
	Der Wärmetauscher könnte verstopft sein	Reinigen den Wärmetauscher
	Trockner ist möglicherweise mit Wäsche überladen.	Trockner nicht überladen!
	Wäsche wurde möglicherweise nicht ausreichend geschleudert.	An der Waschmaschine eine höhere Schleuderdrehzahl wählen.
Trockner lässt sich nicht öffnen oder Programm lässt sich nicht starten. Trockner wird bei Tastenbetätigungen nicht aktiviert.	Trockner ist möglicherweise nicht mit der Stromversorgung verbunden.	Stecker in die Steckdose stecken.
	Möglicherweise ist die Einfülltür geöffnet.	Einfülltür korrekt schließen.
	Möglicherweise kein Programm ausgewählt oder Start/Pause-Taste noch nicht gedrückt.	Programm auswählen. Sicherstellen, dass sich der Trockner nicht im Standby-Modus (Pause) befindet.
	Möglicherweise ist die Kindersicherung aktiv.	Kindersicherung deaktivieren.

PROBLEM	URSACHE	LÖSUNG
Programm wurde ohne Grund unterbrochen.	Möglicherweise ist die Einfülltür nicht korrekt geschlossen.	Einfülltür korrekt schließen.
	Möglicherweise gab es einen Stromausfall.	Start/Pause-Taste drücken, um das Programm zu starten.
	Vielleicht ist der Wassertank voll.	Wassertank leeren.
Bekleidungsstücke sind geschrumpft, verfilzt oder beschädigt.	Möglicherweise eignet sich das gewählte Programm nicht für diesen Wäschetyp.	Pflegehinweise an den einzelnen Wäscheteilen beachten. Geeignetes Programm für den jeweiligen Wäschetyp wählen.
Aus der Einfülltür läuft Wasser.	Möglicherweise haben sich Flusen auf den Innenflächen der Einfülltür oder den Oberflächen der Einfülltürdichtung abgesetzt.	Innenflächen der Einfülltür und Oberflächen der Einfülltürdichtung reinigen.
Einfülltür öffnet sich selbsttätig.	Möglicherweise ist die Einfülltür nicht korrekt geschlossen.	Einfülltür zudrücken, bis ein Schließgeräusch zu hören ist.
Warnsymbol des Wassertanks leuchtet/blinkt.	Vielleicht ist der Wassertank voll.	Wassertank leeren.
	Wasserablaufschlauch ist möglicherweise gebogen.	Wenn das Produkt direkt mit der Abflussleitung verbunden ist, Ablaufschlauch prüfen.
Das Warnsymbol der Filterreinigung leuchtet.	Das Flusensieb ist verschmutzt.	Reinigen Sie das Sieb.
	Der Siebsteckplatz ist mit Flusen zugesetzt.	Reinigen Sie den Siebsteckplatz.
	Es befindet sich eine störende Schicht auf der Oberfläche des Flusensiebs.	Reinigen Sie das Sieb mit lauwarmem Wasser.
Wärmetauscherreinigung-Warnsymbol leuchtet.	Wärmetauscher ist verunreinigt.	Wärmetauscher reinigen.
Das Warnsymbol für die Filter- und Wärmetauscherreinigung blinkt	Die Filterhalterung könnte durch Fusseln verstopft sein.	Filterhalterung reinigen.
	Möglicherweise gibt es eine Schicht, die eine Verstopfung auf der Oberfläche des Fusselfilters verursacht.	Waschen Sie den Filter mit lauwarmem Wasser.
	Der Wärmetauscher könnte verstopft sein.	Reinigen Sie den Wärmetauscher.
*Programm kann nicht gestartet werden und die Filter-Warnlampe blinkt	Filter ist möglicherweise nicht angebracht	Bringen Sie den Filter an.
	Filter-Warnlampe blinkt, obwohl ein Filter angebracht ist	Rufen Sie den technischen Serviceanbieter an.

## 8. AUTOMATISCHE FEHLERWARNUNGEN UND ABHILFEMAßNAHMEN

Ihr Wäschetrockner ist mit einem integrierten Fehlererkennungssystem ausgestattet, das Fehlfunktionen durch Blinksignale der Betriebsanzeigen meldet. Nachstehend finden Sie die häufigsten Fehlercodes.

Fehlercode	Lösung
E00	Wenden Sie sich an den nächstgelegenen autorisierten Serviceanbieter.
E03 / 	Wasserbehälter leeren; falls dies das Problem nicht behebt, den nächstgelegenen autorisierten Serviceanbieter kontaktieren.
E04	Wenden Sie sich an den nächstgelegenen autorisierten Serviceanbieter.
E05	Wenden Sie sich an den nächstgelegenen autorisierten Serviceanbieter.
E06	Wenden Sie sich an den nächstgelegenen autorisierten Serviceanbieter.
E07	Wenden Sie sich an den nächstgelegenen autorisierten Serviceanbieter.
E08	Möglicherweise gibt es Spannungsschwankungen im Stromnetz. Warten Sie, bis die Spannung für den Betriebsbereich geeignet ist.



## 9. UMWELTSCHUTZ UND VERPACKUNG

### 9.1. Informationen zur Verpackung

Die Verpackung dieses Produkts besteht aus wiederverwertbaren Materialien. Verpackung nicht zusammen mit Haushaltsabfällen oder anderen Abfällen entsorgen. Bei der Abfallsammelstelle Ihrer Gemeinde abgeben!

## 10. ERLÄUTERUNG DES ENERGIELABELS UND HINWEISE ZUM ENERGIESPAREN

### 10.1. Energielabel

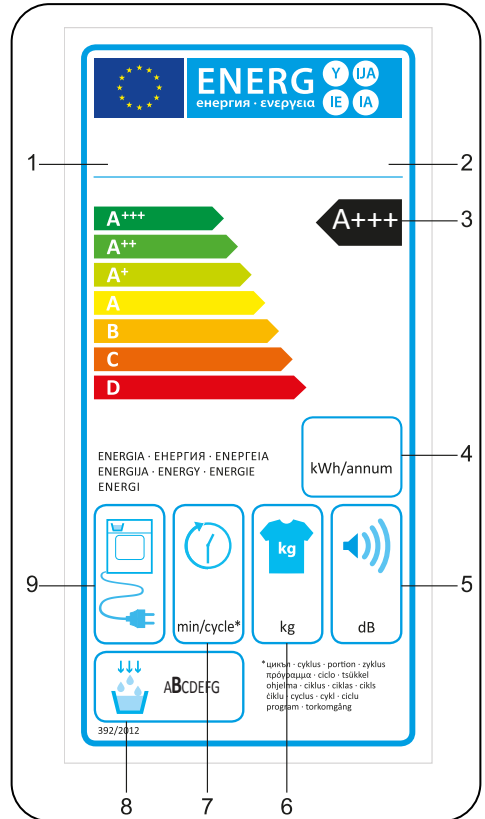

1. Marke
2. Modell
3. Energieeffizienzklasse
4. Jährlicher Energieverbrauch
5. Geräuschentwicklung beim Trocknen
6. Beladegewicht (trocken)
7. Zykluszeit Baumwolle schranktrocken
8. Kondensationseffizienzklasse
9. Maschinentechnologie

## 10.2. Energieeffizienz

- Betreiben Sie den Trockner bei voller Kapazität, aber überladen Sie ihn nicht.
- Beim Waschen der Wäsche sollte die maximale Schleuderdrehzahl ausgewählt werden. So wird die Trocknungszeit verkürzt und der Energieverbrauch reduziert.
- Teile des gleichen Wäschetyps zusammen trocknen!
- Bei der Programmauswahl die Empfehlungen im Benutzerhandbuch beachten.
- Lassen Sie für die Luftzirkulation ausreichend Freiraum an der Vorder- und Rückseite des Trockners. Gitter an der Vorderseite der Maschine nicht verdecken.
- Falls möglich, auf das Programmende warten, bevor Sie die Tür öffnen! Falls Sie die Tür öffnen müssen, Tür nur kurz öffnen!
- Während des Trocknungsvorgangs keine neue (feuchte) Wäsche einlegen.
- Haare und Flusen, die sich von der Wäsche lösen und in der Luft verklumpen, werden in den „Flusenfiltern“ gesammelt. Stellen Sie sicher, dass die Filter vor und nach jeder Benutzung gereinigt werden.
- Achten Sie bei Modellen mit einer Wärmepumpe darauf, den Wärmetauscher mindestens einmal im Monat oder nach 10 Programmdurchläufen zu reinigen.

PRODUKTDATENBLATT	
Konformität mit delegierter Verordnung (EU) Nr. 392/2012 der Kommission	
Herstellernamen oder Marke	SHARP
Modellbezeichnung	KD-NHH8S8GW3-EE
Nennkapazität (kg)	8
Typ des Trockners	Wärmepumpe
Energieeffizienzklasse <sup>(1)</sup>	A+++
Jährlicher Energieverbrauch (kWh) <sup>(2)</sup>	176
Automatisch oder nicht automatisch	Automatisch
Energieverbrauch des Standard-Baumwollprogramms bei voller Beladung (kWh)	1,39
Energieverbrauch des Standard-Baumwollprogramms bei halber Beladung (kWh)	0,82
Energieverbrauch des Modus „Off“ für das Standard-Baumwollprogramm bei voller Beladung $P_o$ (W)	0,5
Energieverbrauch des Modus „Left On“ für das Standard-Baumwollprogramm bei voller Beladung $P_L$ (W)	1
Dauer des Modus „Left On“ (min)	k.A.
Standard-Baumwollprogramm <sup>(3)</sup>	
Programmdauer des Standard-Baumwollprogramms bei voller Beladung, $T_{dry}$ (min.)	179
Programmdauer des Standard-Baumwollprogramms bei halber Beladung, $T_{dry1/2}$ (min.)	110
Gewichtete Programmdauer des Standard-Baumwollprogramms bei voller und halber Beladung ( $T_t$ )	140
Kondensationseffizienzklasse <sup>(4)</sup>	B
Mittlere Kondensationseffizienz des Standard-Baumwollprogramms bei voller Beladung $C_{dry}$	81%
Mittlere Kondensationseffizienz des Standard-Baumwollprogramms bei halber Beladung $C_{dry1/2}$	81%
Gewichtete Kondensationseffizienz des Standard-Baumwollprogramms bei voller Beladung und halber Beladung $C_t$	81%
Geräuschpegel des Standard-Baumwollprogramms bei voller Beladung <sup>(5)</sup>	65
Integriert	Nein

(1) Skala von A+++ (höchste Effizienz) bis D (niedrigste Effizienz)

(2) Energieverbrauch auf Basis von 160 Trocknungszyklen des Standard-Baumwollprogramms bei voller und halber Beladung und Verbrauch der Niedrigenergiemodi. Der tatsächliche Energieverbrauch pro Zyklus hängt vom Nutzungsverhalten ab.

(3) „Trocknungsprogramm Baumwolle schranktrocken“ bei voller und halber Beladung ist das Standard-Trocknungsprogramm, auf das sich die Angaben auf dem Label und im Datenblatt beziehen. Dieses Programm eignet sich für das Trocknen normal feuchter Baumwollwäsche und ist das effizienteste Programm im Hinblick auf den Energieverbrauch für Baumwolle.

(4) Skala von G (niedrigste Effizienz) bis A (höchste Effizienz)

(5) Gewichteter Mittelwert – LwA in dB(A) re 1 pW



# Service & Support

Visit Our Website

[sharphomeappliances.com](http://sharphomeappliances.com)

**SHARP**

Be Original.

52344821-210126-00