



KD-NHH8S8GW3-EE

Tumble Dryer

LT Naudojimo instrukcija







BG Ръководство на потребителя

EL Εγχειρίδιο χρήσης

Dėkojame, kad pasirinkote šį gaminį.

Šioje naudojimo instrukcijoje pateikiama svarbi saugos informacija ir jūsų prietaiso naudojimo bei techninės priežiūros instrukcijos.

Perskaitykite šią naudojimo instrukciją prieš naudodamiesi prietaisu ir išsaugokite ją, kad ateityje prireikus galėtumėte pasinaudoti.

Piktograma	Užrašas	Aprašas
	ĮSPĖJIMAS	Pavojus sunkiai arba mirtinai susižaloti
	ELEKTROS SMŪGIO PAVOJUS	Pavojinga įtampa
	GAISRAS	Gaisro pavojus
	DĖMESIO	Pavojus susižaloti arba sugadinti turtą
	SVARBU / PASTABA	Informacija apie tinkamą sistemos naudojimą
		Perskaitykite instrukcijas.
		Įkaitęs paviršius

TURINYS

1. SAUGOS INSTRUKCIJOS	5
1.1. Elektros sauga	5
1.2. Vaikų sauga	6
1.3. Gaminio sauga	7
1.4. Tinkamas naudojimas	8
2. MONTAVIMAS	11
2.1. Prijungimas prie vandens išvado (su pasirenkama vandens išleidimo žarna) ..	11
2.1.1. Vandens išleidimo žarnos prijungimas	11
2.2. Kojelių reguliavimas	11
2.3. Elektros prijungimas	11
2.4. Montavimas po darbastaliu	11
3. APŽVALGA	12
4. SKALBINIŲ PARUOŠIMAS	13
4.1. Džiovinamų skalbinių rūšiavimas	13
4.2. Džiovinamų skalbinių paruošimas	14
4.3. Džiovyklės talpa	14
5. SKALBINIŲ DŽIOVYKLĖS NAUDOJIMAS	15
5.1. Valdymo skydelis	15
5.1.1. Programos pasirinkimo ratukas	15
5.1.2. Elektroninis indikatorius ir papildomos funkcijos	15
5.2. Programos pasirinkimo ir sąnaudų lentelė	16
5.2.1. Papildomos funkcijos	17
5.2.2. Programos paleidimas	18
5.2.3. Programos eiga	19
5.3. Būgno kontrolinės lemputės informacija	19
6. VALYMAS IR PRIEŽIŪRA	21
6.1. Pūkelių filtro valymas	21
6.2. Vandens rezervuaro ištuštinimas	21
6.3. Šilumokaičio valymas	22
6.4. Drėgmės jutiklio valymas	22
6.5. Įkrovos durelių vidinio paviršiaus valymas	23
7. TECHNINIAI DUOMENYS	24
8. TRIKČIŲ ŠALINIMAS	25
9. AUTOMATINIAI ĮSPĖJIMAI APIE GEDIMUS IR KĄ REIKĖTŲ DARYTI	27

10. APLINKOS APSAUGOS IR PAKUOČIŲ INFORMACIJA	28
10.1. Pakuočių informacija	28
11. ENERGIJOS ETIKETĖ IR ENERGIJOS TAUPYMAS	28
11.1. Energijos etiketė	28
11.2. Energijos vartojimo efektyvumas	29

SVARBIAUSI PUNKTAI

- Šį prietaisą leidžiama naudoti vaikams nuo 8 metų amžiaus ir asmenims, turintiems fizinių, jutimo ar psichinių negalių, arba neturintiems patirties ir žinių, kaip naudoti šį prietaisą, su sąlyga, kad jie bus prižiūrimi arba išmokyti, kaip saugiai naudoti šį prietaisą, ir supras atitinkamus pavojus. Vaikams negalima žaisti su šiuo prietaisu. Neprižiūrimi vaikai negali atlikti valymo ir naudotojo atliekamų techninės priežiūros darbų.
- Ši skalbinių džiovyklė yra skirta tik naudojimui namuose ir patalpų viduje. Jei ji bus naudojama komerciniais tikslais, garantija nustos galioti.
- Naudokite šį gaminį tik su skalbiniais, kurių etiketėje nurodyta, kad juos galima džiovinti.
- Gamintojas neprisiims atsakomybės už gedimus, kurių priežastis – netinkamas naudojimas ar transportavimas.
- Neleiskite grindų dangai uždengti ventiliacijos angų.
- Mašinos montavimo ir remonto darbus turi atlikti tik įgaliotasis remonto atstovas. Gamintojas negali būti laikomas atsakingu už gedimus, kurių priežastis – neįgalioti remonto darbai.

⚠ ĮSPĖJIMAS! Niekada nepurškite ar nepilkite vandens ant džiovyklės norėdami ją nuplauti! Elektros smūgio pavojus!

- Jei planuojate montuoti prietaisą po darbastaliu, palikite bent 3 cm tarpus ties šoninėmis ir galine gaminio sienelėmis bei virš jo.
- Prietaiso montavimo po darbastaliu atveju montavimo ir išmontavimo darbus turi atlikti įgaliotojo techninės priežiūros centro atstovas.
- Prieš montuodami, apžiūrėkite gaminį, ar jis nepažeistas. Niekada nemontuokite ar nenaudokite pažeisto gaminio.

- Neleiskite augintiniams būti šalia džiovyklės.
- Audinių minkštikliai ar panašūs gaminiai turi būti naudojami laikantis gamintojo instrukcijų.
- Išimkite iš kišenių visus daiktus, pvz., žiebtuvėlius ir degtukus.
- Prietaiso negalima montuoti už rakinamų durų, stumdomų durų arba durų, kurios atsidaro į priešingą pusę nei skalbinių džiovyklės durelės, jei tai gali trukdyti iki galo atidaryti dureles.

! ĮSPĖJIMAS: pasirūpinkite, kad prietaiso korpuse arba įmontuotoje konstrukcijoje esančios ventiliacijos angos nebūtų užblokuotos.

- Prieš kreipdamiesi į vietos įgaliotąjį techninės priežiūros paslaugų teikėją dėl džiovyklės montavimo, patikrinkite naudojimo instrukcijoje pateiktą informaciją ir įsitikinkite, kad elektros instaliacija ir vandens išvadas yra tinkami. Jei netinkami, kreipkitės į kvalifikuotą elektriką ir santchniką, kad būtų atlikti reikiami pakeitimai.
- Klientas turi paruošti džiovyklės montavimo vietą, taip pat elektros bei nutekamojo vandens instaliaciją. Prieš montuodami patikrinkite, ar džiovyklė nepažeista. Jei ji pažeista, nemontuokite. Pažeisti gaminiai gali kelti pavojų jūsų sveikatai.
- Džiovyklę montuokite ant stabilaus ir lygaus paviršiaus.
- Džiovyklę naudokite aplinkoje, kurioje nėra dulkių ir yra gera oro ventiliacija.
- Atstumas tarp džiovyklės ir grindų neturėtų sumažėti dėl objektų, tokių kaip kilimai, medienos lentos ar juostos.
- Neužblokuokite ventiliacijos grotelių, esančių skalbinių džiovyklės cokolyje.
- Prietaiso negalima montuoti už rakinamų durų, stumdomų durų arba durų, kurios atsidaro į

priešingą pusę nei skalbinių džiovyklės durelės, jei tai gali trukdyti iki galo atidaryti dureles.

- Sumontavus džiovyklę, jungtys turi išlikti stabilios. Montuodami džiovyklę įsitikinkite, kad galinis paviršius į nieką nesiremia (pvz., į čiaupą ar elektros lizdą).
- Džiovyklės veikimo temperatūra yra nuo +5 °C iki +35 °C. Džiovyklės naudojimas už šio temperatūros diapazono ribų neigiamai paveiks jos veikimą ir gaminy suges.
- Pernešdami gaminį būkite atsargūs, nes jis sunkus. Visada mūvėkite apsaugines pirštines.
- Gaminį visada montuokite taip, kad jis stovėtų prie sienos.
- Galinis gaminio paviršius turi būti pastatytas prie sienos.
- Kai gaminys pastatomas ant stabilaus paviršiaus, gulsčiuuku patikrinkite, ar jis stovi visiškai stabiliai. Jei ne, sureguliuokite kojeles, kad gaminys stovėtų stabiliai. Pakartokite šį procesą kaskart, kai pernešate gaminį į kitą vietą.
- Nestatykite džiovyklės ant maitinimo kabelio.

Seno gaminio išmetimas

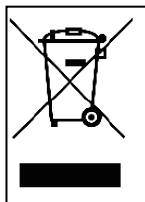

Šis gaminys atitinka ES EEĮ atliekų direktyvą (2013/19/ES). Šis gaminys turi elektros ir elektronikos įrangos (EEĮ) atliekų klasifikavimo simbolį.

Šis simbolis, kurį galima rasti ant gaminio arba informacinėje etiketėje, nurodo, kad šio gaminio, pasibaigus jo tarnavimo laikui, negalima išmesti kartu su kitomis buitinėmis atliekomis. Siekdami išvengti galimos nekontroliuojamo atliekų išmetimo daromos žalos gamtai ir žmogaus sveikatai, laikykite šį gaminį atskirai nuo kitos rūšies atliekų, o kad būtų įmanomas tvarus pakartotinis išteklių panaudojimas, užtikrinkite, kad gaminys būtų perdirbamas atsakingai. Norėdami sužinoti, kaip ir kur galite pristatyti gaminį, kad jis būtų perdirbtas aplinkai nepavojingu būdu, kreipkitės į pardavėją arba vietos valdžios įstaigas. Šio gaminio negalima maišyti su kitomis perdirbamomis komercinėmis atliekomis.

1. SAUGOS INSTRUKCIJOS

Šiame skyriuje pateikiamos saugos instrukcijos, kurios padės išvengti asmeninių sužeidimų ar turto sugadinimo rizikos. Nesilaikant šių instrukcijų, jokia garantija nebegalios.

1.1. Elektros sauga

- Prietaiso maitinimas negali būti jungiamas naudojant išorinį įjungimo įrenginį, pvz., laikmatį, arba prijungiamas prie grandinės, kurias komunalinių paslaugų tarnyba reguliariai įjungia ir išjungia.
- Nelieskite maitinimo laido kištuko šlapiomis rankomis. Norėdami atjungti gaminį, visada traukite už kištuko; kitaip kyla elektros smūgio pavojus.
- Prijunkite džiovintuvą prie įžeminto lizdo su džiovintuvo apsauga. Apsauginis įžeminimas turi būti įrengtas kvalifikuoto specialisto Mūsų kompanija negali būti atsakinga už pavojus / netinkamus rezultatus, jei naudojate džiovintuvą be apsauginio įžeminimo, kaip numatyta vietos normatyvuose.
- Įtampa ir leidžiama apsauga saugikliu nurodyta tipo plokštelėje. **(Tipo plokštelės informaciją žr. skyriuje Apžvalga)**
- Tipo plokštelėje nurodytos įtampos ir dažnio vertės turi būti lygios jūsų namų maitinimo tinklo įtampos ir dažnio vertei.
- Ilgesnį laiką nenaudodami, prieš atlikdami montavimo, techninės priežiūros, valymo ir remonto darbus, džiovyklę atjunkite, nes kitaip galite ją sugadinti.
- Sumontavus, kištuko lizdas turi būti visada laisvai pasiekiamas.

⚠️ Pažeistas maitinimo laidas / kištukas gali būti gaisro priežastis arba sukelti elektros šoką. Jeigu jis pažeistas, būtina pakeisti. Tą turi atlikti kvalifikuoti specialistai.

⚠️ Siekdami išvengti gaisro ar elektros smūgio pavojaus, jungdami džiovyklę prie maitinimo tinklo nenaudokite ilginamųjų laidų, šakotuvų ar adapterių.

1.2. Vaikų sauga

- Šio įrenginio negali naudoti žmonės (įskaitant vaikus), kurių fiziniai, jusliniai ir protiniai gebėjimai sumažėję arba kurie neturi pakankamai patirties arba žinių, nebent jiems paskirtas prižiūrėtojas arba dėl įrenginio naudojimo juos instruktavo už saugą atsakingas asmuo.
- Šį prietaisą leidžiama naudoti vaikams nuo 8 metų amžiaus ir asmenims, turintiems fizinių, jutimo ar psichinių negalių, arba neturintiems patirties ir žinių, kaip naudoti šį prietaisą, su sąlyga, kad jie bus prižiūrimi arba išmokyti, kaip saugiai naudoti šį prietaisą, ir supras atitinkamus pavojus. Vaikams negalima žaisti su šiuo prietaisu. Neprižiūrimi vaikai negali atlikti valymo ir naudotojo atliekamų techninės priežiūros darbų.
- Nepalikite vaikų be priežiūros prie šios mašinos.
- Vaikai gali užsirakinti mašinos viduje, todėl gali kilti mirtino sužalojimo pavojus.
- Kai mašina veikia, neleiskite vaikams liesti stiklinių durelių. Paviršius labai smarkiai įkaista ir gali nudeginti odą.
- Laikykite pakavimo medžiagas vaikams nepasiekiamoje vietoje.
- Prarijus valymo priemonės ar jai patekus ant odos ar į akis, galimas apsinuodijimas arba sudirginimas.
- Laikykite valymo priemones vaikams

nepasiekiamoje vietoje. Elektros gaminiai vaikams yra pavojingi.

- Gaminiai veikiant, neleiskite vaikams prie jo būti.
- Norėdami neleisti vaikams pertraukti džiovyklės veikimo ciklo, galite naudoti apsaugos nuo vaikų užraktą, kad jie negalėtų pakeisti vykdomos programos.
- Neleiskite vaikams sėdėti ant gaminio ir lipti ant jo arba į jį.

1.3. Gaminio sauga

 **Dėl gaisro pavojaus džiovyklėje NIEKADA negalima džiovinėti toliau nurodytų skalbinių ir gaminių.**

- Skalbinių džiovyklėje nedžiovininkite neplautų skalbinių.
- Skalbiniai, ištepti medžiagomis, tokiomis kaip kepimo aliejus, acetonas, alkoholis, benzinas, žibalas, dėmių valymo skystis, terpentinas, vaškas ir vaško šalinimo priemonės, pirmiausia turi būti išplauti karštu vandeniu ir papildomu ploviklio kiekiu ir tik tada džiovinami skalbinių džiovyklėje.
- Valymo šluostės ir kilimėliai, ant kurių yra degių valymo priemonių arba acetono, benzino, dėmių šalinimo priemonių, terpentino, žvakių, vaško, vaško šalinimo priemonių ar chemikalų likučių.
- Skalbiniai, ant kurių yra plaukų lako, nagų lako valiklio ir panašių medžiagų likučių.
- Skalbiniai, kuriems valyti buvo naudojami pramoniniai chemikalai (pvz., atliekant cheminį valymą).
- Skalbiniai, turintys bet kokio tipo porolono, kempinės medžiagos, gumos ar gumos tipo dalių arba priedų. Tai apima latekso putų kempines, dušo kepuraites, neperšlampamas medžiagas, aptemptus drabužius ir porolonines pagalves.

- Elementai su užpildais ir pažeistomis dalimis (pagalvės ar striukės). Iš šių skalbinių išlindęs porolonas džiovinimo metu gali užsidegti.
- Džiovyklę naudojant aplinkoje, kurioje yra miltų ar akmens anglies dulkių, gali įvykti sproginimas.

 **DĖMESIO!** Į džiovyklę negalima dėti apatinių drabužių, kuriuose yra metalinių sutvirtinimo elementų. Džiovinimo metu metaliniams sutvirtinimo elementams atsilaisvinus ir nutrūkus, gali būti pažeista džiovyklė.

 **GAISRAS:**R290

Gaisro ir sugadinimo pavojus!

Šiame gaminyje yra aplinkai nekenksmingų, bet R290 degių dujų. Atvirą liepsną ir ugnį laikykite atokiai nuo šio gaminio.

1.4. Tinkamas naudojimas

 **DĖMESIO!** Kad karštis neišsisklaidytų, niekada nesustabdykite skalbinių džiovyklės nesibaigus džiovinimo ciklui, išskyrus atvejus, kai reikia greitai išimti ir tolygiai paskirstyti visus skalbinius.

 **DĖMESIO!** Pasirūpinkite, kad į džiovyklę nepatektų augintiniai. Prieš naudodami džiovyklę, patikrinkite jos vidų.

 **DĖMESIO!** Džiovyklėje esantys drabužiai gali būti perkaitinti, jei džiovyklei veikiant atšauksite programą arba sutriks maitinimo tiekimas. Toks sutelktas karštis gali sukelti savaiminį užsidegimą, todėl visada suaktyvinkite atvėsinimo programą arba greitai išimkite visus skalbinius iš džiovyklės, kad galėtumėte juos pakabinti ir karštis išsisklaidytų.

- Džiovyklę naudokite tik džiovinimo darbams

namuose ir džiovinkite tik tokią medžiagą, kurios etiketėje nurodyta, kad tai daryti galima. Bet koks kitas panaudojimas neatitinka numatytosios paskirties ir yra draudžiamas.

- Jei naudojama komerciniais tikslais, garantija nustos galioti.
- Šis prietaisas yra skirtas naudoti tik namų ūkyje ir turi būti pastatytas ant lygaus ir stabilaus paviršiaus.
- Nesiremkite į džiovyklės dureles ir ant jų nesėskite. Džiovyklė gali apvirsti.
- Siekiant palaikyti temperatūrą, kuri nepakenktų skalbiniams (pvz., kad skalbiniai būtų apsaugoti nuo užsidegimo), po kaitinimo proceso pradedamas vėsinimo procesas. Jam pasibaigus, programa baigiama. Pasibaigus programai, visada nedelsdami išimkite skalbinius.

 **DĖMESIO!** Niekada nenaudokite džiovyklės be pūkelių filtro arba su pažeistu pūkelių filtru.

- Pūkelių filtrai turi būti valomi **po kiekvieno panaudojimo**, kaip nurodyta skyriuje **Pūkelių filtro valymas**.
- Išvalius pūkelių filtrus šlapiuoju būdu, juos reikia išdžiovinti. Dėl šlapių filtrų džiovinimo proceso metu gali sutrikti veikimas.
- Negalima leisti skalbinių džiovyklėje susikaupti pūkeliams (netaikoma prietaisams, kurių ventiliacija išvedama į pastato išorę).

 **SVARBU.** Atstumas tarp džiovyklės ir grindų neturėtų sumažėti dėl objektų, tokių kaip kilimai, medienos lentos ar plokštės, nes kitaip nebus užtikrinamas pakankamas oro patekimas į mašiną.

- Neįrenkite džiovintuvo kambariuose, kur yra užšalimo pavojus. Užšalimo temperatūros gali neigiamai paveikti džiovintuvo našumą. Kondensuotas vanduo, jeigu užšaltų siurblyje ir žarnoje, gali kelti pavojų.

⚠ DĖMESIO! Skalbyklės negalima statyti ant džiovyklės. Montuodami džiovyklę ant skalbyklės, paisykite toliau nurodytų įspėjimų.

⚠ DĖMESIO! Džiovyklę galima statyti tik ant skalbyklių, kurių talpa yra tokia pati kaip džiovyklės arba didesnė.

- Norėdami naudoti džiovyklę ant skalbyklės, tarp abiejų gaminių turi būti naudojama tvirtinimo detalė. Tvirtinimo detalę turi sumontuoti įgaliotasis techninės priežiūros paslaugų teikėjas.
- Džiovyklę pastačius ant skalbyklės, bendras šių gaminių svoris gali siekti beveik 150 kilogramų (kai gaminiai užpildyti). Gaminius statykite ant tvirtų grindų, atlaikančių reikiamą svorį!

Atitinkama skalbyklės ir skalbinių džiovyklės montavimo lentelė						
Skalbinių džiovyklė (Gylis)	Skalbyklė					
	37 cm	42 cm	53 cm	56 cm	59 cm	85 cm
56 cm	X	X	✓	✓	✓	✓
61 cm	X	X	X	✓	✓	✓

(Informaciją apie gylį žr. skyriuje 7. Techniniai duomenys)

Norint užkelti džiovyklę ant skalbyklės, reikalingas specialus krovimo priemonių komplektas, kuris suteikiamas kaip pasirenkama įranga. Norėdami jį gauti, kreipkitės į klientų aptarnavimo centrą. Surinkimo instrukcijos bus pateiktos kartu su krovimo priemonių komplektu.

CE atitikties deklaracija

Pareiškiamo, kad mūsų gaminiai atitinka taikomas Europos direktyvas, sprendimus ir reglamentus bei reikalavimus, išvardytus nurodytuose standartuose.

2. MONTAVIMAS

2.1. Prijungimas prie vandens išvado (su pasirinkama vandens išleidimo žarna)

Gaminuose, kuriuose yra šilumos siurblio blokas, džiovinimo proceso metu vanduo kaupiasi vandens rezervuare. Susikaupusį vandenį turite ištuštinti po kiekvieno džiovinimo proceso. Užtuot periodiškai tuštinę vandens rezervuarą, taip pat galite naudoti kartu su gaminiu gautą vandens išleidimo žarną, kad išleistumėte vandenį tiesiogiai į išorę.

2.1.1. Vandens išleidimo žarnos prijungimas

1. Patraukite ir ištraukite žarnos galą džiovyklės galinėje dalyje. Traukdami žarną nesinaudokite jokiais įrankiais.
2. Pritvirtinkite vieną kartu su gaminiu gautos vandens išleidimo žarnos galą prie angos, iš kurios išėmėte žarną.
3. Kitą vandens išleidimo žarnos galą pritvirtinkite tiesiogiai prie vandens išvado ar vandentiekio krauklės.

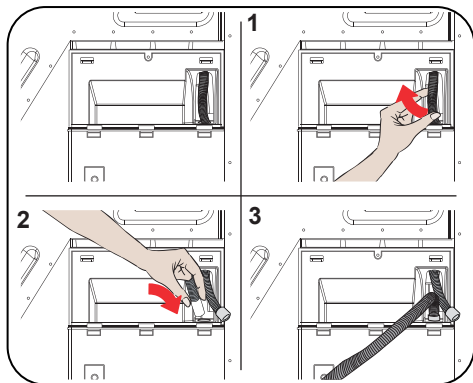

⚠ DĖMESIO! Žarną reikia prijungti taip, kad ji negalėtų būti perstumta ir atsijungti. Jei vandens išleidimo metu žarna atsijungs, gali būti užtvindyti jūsų namai.

🚫 SVARBU. Vandens išleidimo žarna turi būti sumontuota ne didesniame nei 80 cm aukštyje.

🚫 SVARBU. Vandens žarna tarp išvado ir gaminio negali būti sulinkusi, perlenkta ar prispausta.

2.2. Kojelių reguliavimas

- Kad džiovyklė veikėtų keldama mažiau triukšmo ir vibracijos, ji turi stabiliai ir subalansuotai stovėti ant savo kojų. Sureguliuokite kojeles, kad gaminys būtų subalansuotas.
- Sukite kojeles dešinėn ir kairėn, kol džiovyklė stovės lygiai ir stabiliai.

🚫 SVARBU. Niekada nenuimkite reguliuojamų kojų.

2.3. Elektros prijungimas

⚠ DĖMESIO! Gaisro ir elektros smūgio pavojus.

- Jūsų džiovyklė nustatyta veikti 220–240 V ir 50 Hz elektros tinkle.
 - Džiovyklės maitinimo kabelis turi specialų kištuką. Šis kištukas turi būti jungiamas į įžemintą elektros lizdą, apsaugotą 16 amperų saugikliu, kaip nurodyta tipo plokštelėje. Elektros linijos, prie kurios yra jungiamas išvadas, saugiklis taip pat turi būti 16 amperų. Jei tokio elektros išvado ar saugiklio neturite, pasitarkite su kvalifikuotu elektriku.
 - Mūsų įmonė negali būti laikoma atsakinga už gedimus, kurių priežastis – gaminio naudojimas be įžeminimo.
- 🚫 SVARBU.** Mašinos naudojimas esant žemai įtampai sutrumpins jos tarnavimo laiką ir sumažins veikimo efektyvumą.

2.4. Montavimas po darbastaliu

- Jei gaminį montuojate po darbastaliu, palikite bent 3 cm tarpus ties šoninėmis ir galine gaminio sienelėmis bei gaminio viršuje.
- Jei reikia, montavimo po darbastaliu ir išmontavimo darbus turi atlikti įgaliotasis techninės priežiūros centras.

3. APŽVALGA

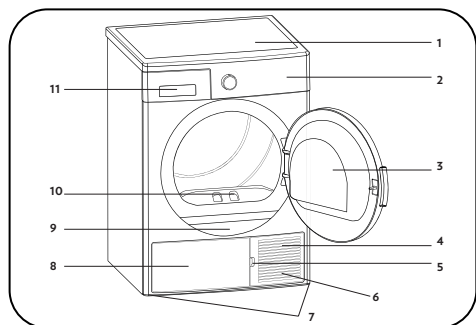

















1. Viršutinis dėklas
2. Valdymo skydelis
3. Įkrovos durelės
4. Cokolis
5. Cokolio atidarymo anga
6. Ventiliacijos grotelės
7. Reguliuojamos kojelės
8. Cokolio dangtelis
9. Tipo plokštelė
10. Pūkelių filtras
11. Stalčiaus dangtelis

4. SKALBINIŲ PARUOŠIMAS

4.1. Džiovinamų skalbinių rūšiavimas

Vadovaukitės instrukcijomis, nurodytomis skalbinių, kuriuos džiovinosite, etiketėse. Džiovinkite tik tuos skalbinius, kurių etiketėse nurodyta, kad juos galima džiovinti džiovyklėje.

- Nenaudokite gaminio įkrovę daugiau ir kitokių skalbinių, nei nurodyta skyriuje 4.3. Džiovyklės talpa.

 Galima džiovinti džiovyklėje	 Nereikia lyginti	 Delikatūs džiovinimas	 Negalima džiovinti džiovyklėje
 Nedžiovinti	 Nenaudoti sauso valymo	 Bet kokiame temperatūroje	 Aukštoje temperatūroje
 Vidutinėje temperatūroje	 Žemoje temperatūroje	 Be karščio	 Džiovinoti pakabinius
 Džiovinoti išskleidus	 Džiovinoti pakabinius šlapius	 Džiovinoti išskleidus pavėsyje	 Galima valyti sausuoju būdu

Vienu metu nedžiovinkite plonų, kelių sluoksnių ar storo sluoksniu audinių, nes jie džiūsta nevienodai. Dėl šios priežasties vienu metu džiovinkite tik vienodos struktūros ir to paties audinio tipo drabužius. Tokiu būdu skalbiniai galės išdžiūti tolygiai. Jei manote, kad skalbiniai vis dar drėgni, galite pasirinkti papildomo džiovinimo laiko programą.

Didelius (pvz., pūkines antklodes) ir mažus skalbinius džiovinkite atskirai, kad jie tinkamai išdžiūtų.

⚠ SVARBU. Jautrių, išsiuvinėtų, vilnonių / šilkinųjų audinių, drabužių, pasiūtų iš delikačių ir brangių audinių, oro nepraleidžiančių drabužių ir tiulio užuolaidų džiovinti džiovyklėje negalima.

4.2. Džiovinamų skalbinių paruošimas

⚠ Sprogimo ir gaisro pavojus!

Išimkite iš kišenių visus daiktus, pvz., žiebtuvėlius ir degtukas.

⚠ DĖMESIO! Džiovyklės būgnas ir audiniai gali būti pažeisti.

- Skalavimo metu drabužiai galėjo susipainioti tarpusavyje. Prieš dėdami į džiovyklę, atskirkite juos.
- Išimkite iš drabužių kišenių visus daiktus ir atlikite šiuos veiksmus:
- Tarpusavyje suriškite audinių dirželius, prijuosčių raištelius ir pan. arba naudokite skalbinių maišelį.
- Užsekite užtrauktukus, sąsasgas, segtukus ir sagas.
- Norėdami pasiekti geriausių džiovinimo rezultatų, surūšiuokite skalbinius pagal audinio tipą ir džiovinimo programą.
- Nuimkite nuo drabužių sąsasgas ir panašias metalines dalis.
- Austi gaminiai, pvz., marškinėliai, ir megzti drabužiai **pirmojo džiovinimo metu dažniausiai susitraukia.** Naudokite apsauginę programą.
- **Neperdžiovininkite sintetinių gaminių. Jie gali susiglamžyti.**
- Skalbdami skalbinius, kuriuos džiovinosite, pakoreguokite minkštiklio kiekį, atsižvelgdami į skalbyklės gamintojo pateikiamus duomenis.

4.3. Džiovyklės talpa

Vadovaukitės instrukcijomis, pateikiamomis „programos pasirinkimo ir sąnaudų lentelėje“. (**Žr.: 5.2 Programos pasirinkimo ir sąnaudų lentelė**). Nedėkite į gaminį daugiau skalbinių nei nurodyta lentelėje.



⚠ SVARBU. Nerekomenduojama dėti į džiovyklę daugiau skalbinių nei nurodyta. Jei įdėsite per daug, sumažės džiovinimo efektyvumas ir gali būti pažeista džiovyklė bei skalbiniai.

Skalbiniai	Sausų skalbinių svoris (g)
Paklodė (dviguba)	725
Pagalvės užvalkalas	240
Vonios rankšluostis	700
Rankšluostis	225
Marškiniai	190
Medvilniniai marškiniai	200
Džinsai	650
Audiny – gabardino kelnės	400
Marškinėliai	120

5. SKALBINIŲ DŽIOVYKLĖS NAUDOJIMAS

5.1. Valdymo skydelis

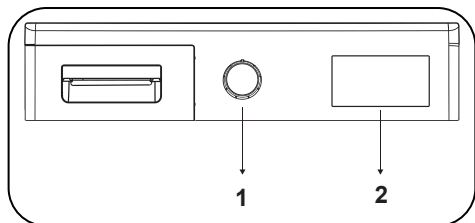

1. Programos pasirinkimo ratukas
2. Elektroninis indikatorius ir papildomos funkcijos

5.1.1. Programos pasirinkimo ratukas
Naudokite programos pasirinkimo ratuką norėdami pasirinkti pageidaujamą džiovinimo programą

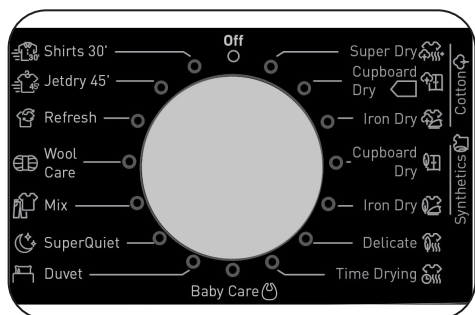

5.1.2. Elektroninis indikatorius ir papildomos funkcijos

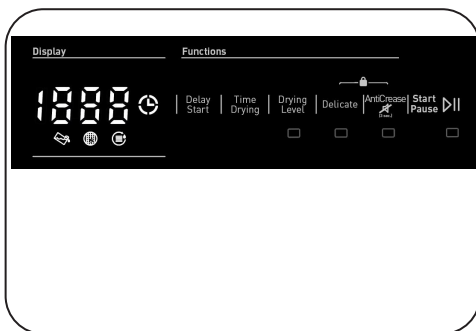

Ekrano simboliai:

Vandens rezervuaro įspėjamasis indikatorius	
Pūkelių filtro valymo įspėjamasis indikatorius	
Šilumokaičio valymo įspėjamasis indikatorius	

5.2. Programos pasirinkimo ir sąnaudų lentelė

Paspauskite paleidimo / pristabdymo mygtuką norėdami paleisti programą. Paleidimo / pristabdymo LED indikatorius nurodys, kad programa paleista, ir įsižiebs džiovavimo LED indikatorius.

Programa	Talpa (kg)	Skalbyklės grežimo greitis	Apytikslis likusios drėgmės kiekis	Trukmė (min)
Medvilnė. Labai sausas	8	1000	60%	185
Medvilnė. Sausas, paruošta spintai	8	1000	60%	179
Medvilnė. Sausas, paruošta lyginimui	8	1000	60%	143
Sintetika. Sausas, paruošta spintai	4	800	40%	81
Sintetika. Sausas, paruošta lyginimui	4	800	40%	55
Jaurūs audiniai	2	600	50%	58
Džiovavimo laikas	-	-	-	-
Kūdikių drabužėlių priežiūra	3	1000	60%	87
Pūkiniai gaminiai	2,5	800	60%	109
Itin tylus	8	1000	60%	216
Mišrūs audiniai	4	1000	60%	112
Vilna	1,5	600	50%	160
Atnaujinimas	-	-	-	10
Greitas 45 min	1	1200	50%	45
Marškiniai 30 min	0.5	1200	50%	30

Energijos sąnaudų vertės				
Programa	Talpa (kg)	Skalbyklės grežimo greitis	Apytikslis likusios drėgmės kiekis	Energijos sąnaudų vertės (kWh)
Medvilnė. Sausas, paruošta spintai	8	1000	60%	1,39
Medvilnė. Sausas, paruošta lyginimui	8	1000	60%	1,09
Sintetika. Sausas, paruošta spintai	4	800	40%	0,56
Energijos sąnaudos „išjungtu režimu“ P_o (W)				0,5
Energijos sąnaudos „įjungtu režimu“ P_L (W)				1,0

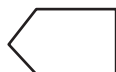

Programa „Medvilnė. Sausas, paruošta spintai“ yra standartinė džiovavimo programa, kurią galima vykdyti pakrovus visą gaminį arba jo pusę. Informacija apie šią programą pateikiama etiketėje ir gaminio kvite. Ši programa labiausiai tausoja energiją ir yra skirta įprastiems drėgniems medvilniniams drabužiams džiovinti.

*Energijos sąnaudų ženklinimo standarto programa (EN 61121:2013)

Visos lentelėje nurodytos vertės apibrėžtos pagal EN 61121:2013 standartą. Sąnaudų vertės gali skirtis nuo lentelėje pateiktų verčių, atsižvelgiant į audinio tipą, grežimo greitį, aplinkos sąlygas ir įtampas vertes.

5.2.1. Papildomos funkcijos

Toliau pateikta lentelė, kurioje apibendrinamos programose galimos pasirinkti parinktys.

Parinktis	Aprašas
Jautrūs audiniai	Subtilūs audiniai ilgiau džiovinami žemoje temperatūroje.
Džiovinimo lygis	Pasiektą drėgmės lygį galima padidinti 3 lygiais. Tokiu būdu galima pasirinkti reikiamą sausumo lygį. Lygiai, kuriuos, be standartinio nustatymo, galima pasirinkti: 1, 2, 3. Pasirinkus, įsijiebs atitinkamo džiovinimo lygio LED indikatorius.
Nesiglamžymas	Jei pasirenkate parinktį „Anti-Crease“ ir neatidarote džiovituvo durelių iki programos pabaigos, 1 val. nesiglamžymo programos fazė bus pratęsta iki 2 val. Pasirinkus parinktį „Anti-Crease“ išgirsite garsinį signalą. Galite paspausti tą patį mygtuką dar kartą, kad parinktį atšauktumėte. Jei atidarote dureles arba paspaudžiate paleidimo / pristabdymo mygtuką, kai vykdoma programa „Anti-Crease“, minimas veiksmas bus atšauktas.
Atidėtas paleidimas	Galite atidėti programos paleidimo laiką pasirinkdami parinktį nuo 1 valandos iki 23 valandų. Norimą atidėjimo laiką galite suaktyvinti paspausdami paleidimo / pristabdymo mygtuką. Atėjus laikui, pasirinkta programa bus paleista automatiškai. Atidėjimo metu galima suaktyvinti / išjungti su programa suderinamas parinktis. Ilgu atidėto paleidimo mygtuko paspaudimu nenutrūkstamai keičiamas atidėjimo laikas.
Garsinių įspėjimų atšaukimas	Džiovyklė skleidžia garsinį įspėjimą, kai pasukamas programos pasirinkimo ratukas arba paspaudžiami mygtukai programos pabaigoje. Norėdami atšaukti įspėjimus, 3 sekundes palaikykite nuspaudę nuo susiglamžymo apsaugančios funkcijos mygtuką. Paspaudę mygtuką, išgirsite garsinį įspėjimą, kuriuo pranešama, kad parinktis atšaukta.
Džiovinimo laikas	Kai ratukas nustatytas ties džiovinimo laiko programa, parinktį galima pasirinkti paspaudus džiovinimo laiko parinkties mygtuką; programa paleidžiama paspaudus paleidimo / pristabdymo mygtuką. Ilgu džiovinimo laiko mygtuko paspaudimu nenutrūkstamai keičiamas atidėjimo laikas.
Apsaugos nuo vaikų užraktas	Norint išvengti programos eigos pokyčių, kai mygtukai jau nuspausti, galima naudoti užraktą nuo vaikų parinktį. Norėdami suaktyvinti užraktą nuo vaikų, kartu nuspauskite ir 3 sekundes palaikykite „Jautrūs audiniai“ ir „Nesiglamžymas“ mygtukus. Suaktyvinus užraktą nuo vaikų, visi mygtukai tampa neaktyvūs. Pasibaigus programai užraktas nuo vaikų bus išjungiamas automatiškai. Aktyvinant / išjungiant užraktą nuo vaikų, ekrane 2 sek. matysis santrumpa CL, po to ji išnyks ir išgirsite garsinį signalą. Perspėjimas. Kai mašina veikia ir įjungtas užraktas nuo vaikų, pasukus programų pasirinkimo rankenėlę išgirsite garsinį signalą, o ekrane 2 sek. matysis santrumpa CL, po to ji išnyks. Net jeigu rankenėlę nustatysite į kitą programą, ankstesnė programa veiks toliau. Kad pasirinktumėte naują programą, turėsite išjungti užraktą, tada nustatyti programų pasirinkimo rankenėlę į padėtį „Off“ (išjungta). Tada galėsite pasirinkti ir paleisti norimą programą.

5.2.2. Programos paleidimas

Programos pasirinkimo metu mirksės paleidimo / pristabdymo LED indikatorius. Norėdami paleisti programą, paspauskite paleidimo / pristabdymo mygtuką. Įsižiėbs paleidimo / pristabdymo LED indikatorius, nurodantis, kad programa paleista, ir džiovinimo LED indikatorius.

Programa	Aprašas
Medvilnė. Labai sausas	Ši programa džioviną storus ir daugiasluoksnius audinius, pvz., medvilninius rankšluosčius, paklodes, pagalvių užvalkalus ir chalatus, aukštoje temperatūroje, kad galėtumėte juos iškart dėti į spintą.
Medvilnė. Sausas, paruošta spintai	Ši programa džioviną medvilnines pižamas, apatinį trikotažą, staltieses ir pan., kad galėtumėte juos iškart dėti į spintą.
Medvilnė. Sausas, paruošta lyginimui	Ši programa džioviną medvilninius skalbinius, kad jie būtų paruošti lyginti. Iš mašinos išimti skalbiniai bus drėgni.
Sintetika. Sausas, paruošta spintai	Ši programa džioviną sintetika, pvz., marškinius, marškinėlius ir palaidines, žemesnėje nei medvilnės programos temperatūroje, kad galėtumėte iškart dėti į spintą.
Sintetika. Sausas, paruošta lyginimui	Ši programa džioviną sintetika, pvz., marškinius, marškinėlius ir palaidines, žemesnėje nei medvilnės programos temperatūroje, kad skalbiniai būtų paruošti lyginti. Iš mašinos išimti skalbiniai bus drėgni.
Jaurūs audiniai	Ši programa džioviną plonus audinius, pvz., marškinius, palaidines ir šilkinis drabužius, žemoje temperatūroje, kad juos būtų galima iš karto dėvėti.
Džiovinimo laikas	Norėdami pasiekti reikiamą džiovinimo lygį žemoje temperatūroje, galite naudoti laiko nuo 20 iki 200 minučių programas. Neatsižvelgiant į džiovinimo lygį, programa sustabdoma pageidaujama laiku.
Kūdikių drabužėlių priežiūra	Ši programa džioviną jautrius kūdikių drabužėlius žemoje temperatūroje, kad juos būtų galima iš karto dėvėti.
Pūkiniai gaminiai	Ši programa naudojama pūkiniams gaminiams džiovinoti
ltn tylus	Naudojant tyliąją programą, mažinamas džiovyklės į aplinką išmetamas triukšmo lygis. Lyginant su „Cotton Cupboard Dry“ (medvilnė, tinkama dėti į spintą) programa, triukšmo lygis yra gerokai mažesnis.
Mišrūs audiniai	Ši programa džioviną neblunkančius medvilninius ir sintetinius drabužius, kad juos būtų galima iš karto dėvėti.
Vilna	Naudokite šią programą norėdami švelniai išdžiovinoti vilnonius drabužius, išskalbtus taip, kaip nurodyta skalbimo instrukcijose. Išimkite drabužius pasibaigus džiovinimo ciklui. Nenaudokite šios programos drabužiams iš akrilo džiovinoti.
Atnaujinimas	Pasirinkus džiovinimo variantą su nustatytu laiku, vėdinimas trunka 10–120 minučių. Karštas oras netiekiamas, kad būtų pašalintas blogas kvapas.
Greitas 45 min	1 kg medvilninių marškinių, išgręžtų skalbyklėje dideliu greičiu, džiovinami 45 minučių.
Marškiniai 30 min	2–3 marškiniai paruošiami lyginti per 30 minučių.

 **SVARBU.** Neatidarykite įkrovos durelių, kai veikia programa. Jei reikia atidaryti dureles, nelaikykite jų atidarytų ilgai.

5.2.3. Programos eiga

Kai programa veikia

Jei atidarysite dureles, kai programa veikia, gaminys pradės veikti parengties režimu. Uždarę dureles, paspauskite paleidimo / pristabdymo mygtuką, kad tęstumėte programą.

Neatidarykite įkrovos durelių, kai veikia programa. Jeigu dureles reikia atidaryti, nelaikykite jų atidarytų ilgą laiką.

Programos pabaiga

Pasibaigus programai, įsižiėbs paleidimo / sustabdymo, vandens rezervuaro lygio, filtro valymo ir šilumokaitis valymo įspėjamieji LED indikatoriai. Programos pabaigoje taip pat pasigirs garsinis įspėjimas. Galite išimti skalbinius ir paruošti mašiną kitai skalbinių partijai.

🔊 SVARBU: Po kiekvienos programos išvalykite pūkelių filtrą. Po kiekvienos programos ištuštinkite vandens rezervuarą.

🔊 SVARBU: Jei pasibaigus programai neišimsite skalbinių, bus automatiškai suaktyvintas 1 valandos trukmės nuo susiglamžymo apsaugančios funkcijos etapas. Ši programa reguliariais intervalais suka būgną, kad rūbai nesusiglamžytų.

5.3. Būgno kontrolinės lemputės informacija

- Šiame gaminyje įtaisyta LED būgno kontrolinė lemputė. Lemputė užsidega automatiškai, kai atidarote dureles. Po kurio laiko ji automatiškai užgęsta.
- Naudotojas negali koreguoti nuostatos, kada lemputė užsidega arba užgęsta.
- Nebandykite pakeisti arba modifikuoti LED lemputės.

PROGRAMOS	PARINKTYS						
	Laiko atidėjimas	Džiovinimo laikas	Ciklo pabaigos garsinių įspėjimų atšaukimas	Apsaugos nuo vaikų užraktas	Džiovinimo lygis	Nesiglamžymas	Jautrūs audiniai
Medvilnė. Labai sausas	✓	X	✓	✓	✓	✓	✓
Medvilnė. Sausas, paruošta spintai	✓	X	✓	✓	✓	✓	✓
Medvilnė. Sausas, paruošta lyginimui	✓	X	✓	✓	✓	✓	✓
Sintetika. Sausas, paruošta spintai	✓	X	✓	✓	✓	✓	✓
Sintetika. Sausas, paruošta lyginimui	✓	X	✓	✓	✓	✓	✓
Jautrūs audiniai	✓	X	✓	✓	X	✓	✓(default)
Džiovinimo laikas	✓	✓	✓	✓	X	✓	X
Kūdikių drabužėlių priežiūra	✓	X	✓	✓	✓	✓	✓
Pūkiniai gaminiai	✓	X	✓	✓	X	✓	✓
Itin tylus	✓	X	✓	✓	X	✓	X
Mišrūs audiniai	✓	X	✓	✓	✓	✓	✓
Vilna	✓	X	✓	✓	X	✓	X
Atnaujinimas	✓	X	✓	✓	X	✓	X
Greitas 45 min	✓	X	✓	✓	X	✓	X
Marškiniai 30 min	✓	X	✓	✓	X	✓	X
X	Nepasirenkama						
✓	Pasirenkama						

6. VALYMAS IR PRIEŽIŪRA

SVARBU: Valydami džiovyklę nenaudokite pramoninių chemikalų. Nenaudokite džiovyklės, kuri buvo išvalyta pramoniniais chemikalais.

6.1. Pūkelių filtro valymas

SVARBU: PO KIEKVIENO NAUDOJIMO NEPAMIRŠKITE IŠVALYTI PŪKELIŲ FILTRO.

Norėdami išvalyti pūkelių filtrą, atlikite toliau nurodytus veiksmus.

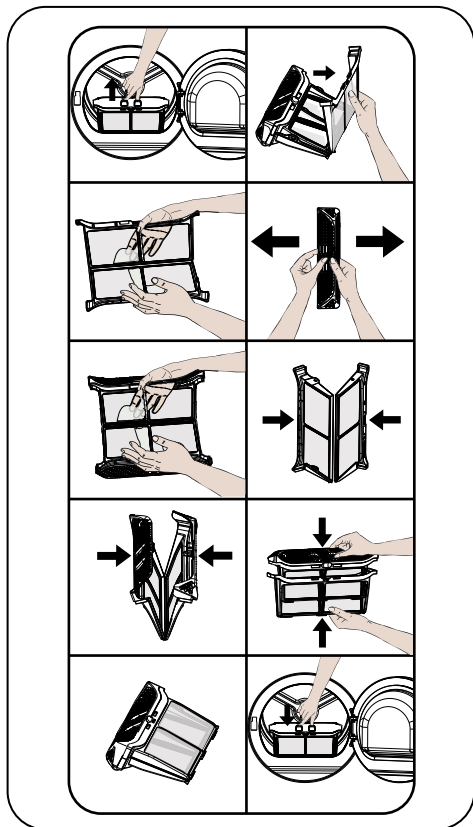

1. Atidarykite įkrovos dureles.
2. Patraukite aukštyn pūkelių filtrą, kad jį išimtumėte.
3. Išimkite išorinį filtrą.
4. Išvalykite išorinį filtrą rankomis arba naudodami minkštą šluostę.
5. Atidarykite vidinį filtrą

6. Išvalykite vidinį filtrą rankomis arba naudodami minkštą šluostę.

7. Uždarykite filtrus pritaikę kabliukus

8. Įdėkite vidinį filtrą į išorinio filtro vidų.

9. Vėl įdėkite pūkelių filtrą.

Jei po tam tikro džiovyklės naudojimo laiko pastebite susidariusį sluoksnį, kuris blokuoja filtro paviršių, išplaukite filtrą šiltu vandeniu. Prieš vėl įdėdami filtrą, kruopščiai jį išdžiovinkite.

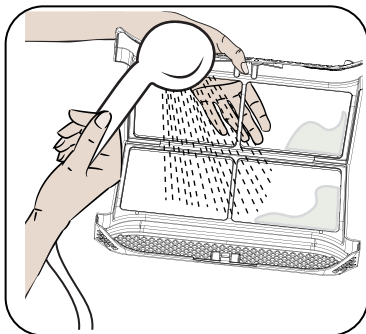

6.2. Vandens rezervuaro ištuštinimas

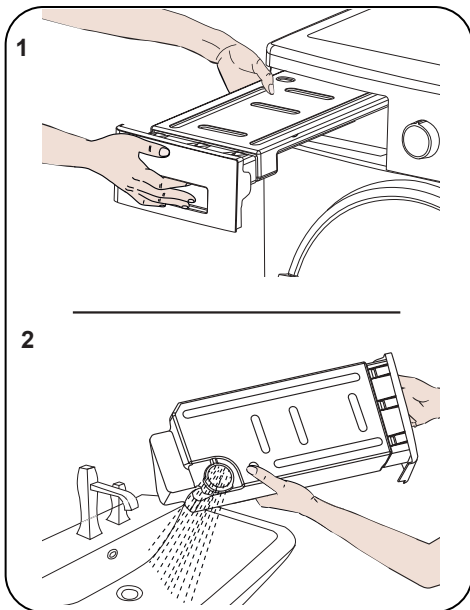

1. Patraukite stalčiaus dangtelį ir atsargiai išimkite rezervuarą.
2. Išpilkite rezervuare esantį vandenį.

3. ei ties rezervuaro išleidimo dangteliu yra susikaupę pūkelių, išvalykite vandeniu.

4. Įstatykite vandens rezervuarą atgal į vietą.

SVARBU: Niekada neišimkite vandens rezervuaro, kai veikia programa. Vandens rezervuare kondensavęsis vanduo nėra tinkamas žmonėms vartoti.

SVARBU: PO KIEKVIENO NAUDOJIMO NEPAMIRŠKITE IŠTUŠTINTI VANDENS REZERVUARĄ.

6.3. Šilumokaičio valymas

SVARBU: Pamatę įspėjimą apie šilumokaičio valymą, išvalykite šilumokaitį.

SVARBU: NET JEI ŠILUMOKAIČIO VALYMO ĮSPĖJAMASIS LED INDIKATORIUS NESVIEČIA: IŠVALYKITE ŠILUMOKAITĮ KAS 10 DŽIOVINIMO CIKLŲ ARBA KARTĄ PER MĖNESĮ.

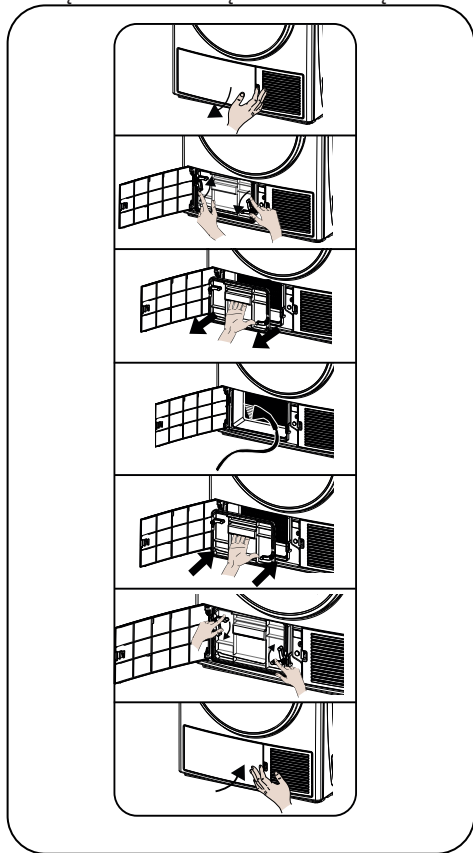

Kai džiovinimo procesas baigiamas, atidarykite įkrovos dureles ir palaukite, kol atvės.

1. Atidarykite cokolį ir atlaisvinkite du kondensatoriaus dangtelio fiksatorius.

2. Laikydami kondensatorių už plastikinės dalies, ištraukite jį.

3. Išvalykite naudodamiesi dušo galvute ir palaukite, kol vanduo ištekės.

4. Iki galo įstatykite kondensatorių atgal į vietą ir užfiksukite 2 fiksatoriais.

5. Uždarykite cokolio dangtelį.

6.4. Drėgmės jutiklio valymas

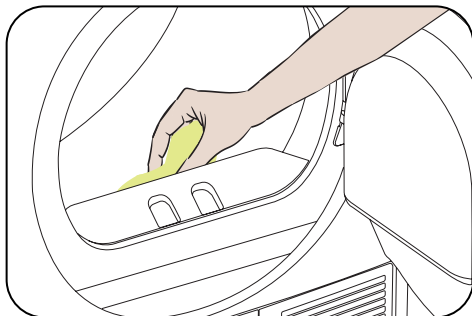

Mašinos viduje yra drėgmės jutikliai, aptinkantys, ar skalbiniai yra drėgni.

Norėdami išvalyti jutiklius, atlikite toliau nurodytus veiksmus.

1. Atidarykite mašinos įkrovos dureles.

2. Jei mašina po džiovinimo proceso vis dar karšta, palaukite, kol ji atvės.

3. Švelnia šluoste, suvilgyta actu, nuvalykite metalinius jutiklio paviršius ir juos nusausinkite.

SVARBU: METALINIUS JUTIKLIŲ PAVIRŠIUS VALYKITE 4 KARTUS PĖR METUS.

SVARBU: Valydami metalinius jutiklių paviršius nesinaudokite metaliniais įrankiais.

ĮSPĖJIMAS: Dėl gaisro ir sprogo pavojaus valydami jutiklius nenaudokite tirpiklių, valymo priemonių ar panašių gaminių.

6.5. Įkrovos durelių vidinio paviršiaus valymas

⚠️ SVARBU. PO KIEKVIENO DŽIOVINIMO PROCESO NĖPAMIRŠKITE IŠVALYTI VIDINIO ĮKROVOS DURELIŲ PAVIRŠIAUS.

Atidarykite džiovyklės įkrovos dureles ir išvalykite visus vidinius paviršius bei tarpiklį minkšta, drėgna šluoste.

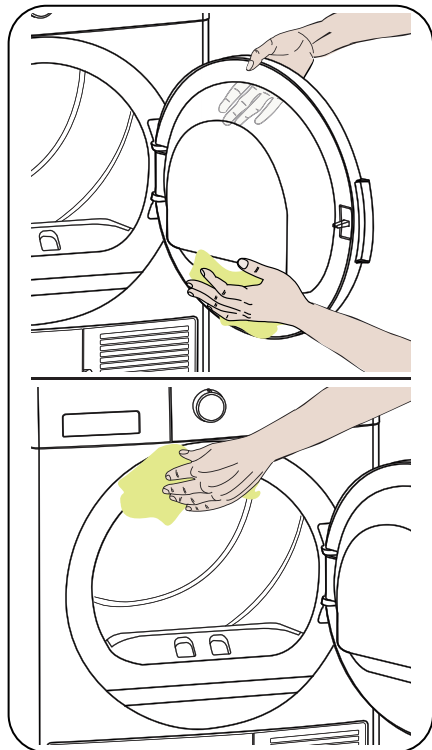

7. TECHNINIAI DUOMENYS

Firmos ženklas	SHARP
Modelio pavadinimas	KD-NHH8S8GW3-EE
Aukštis	Min: 845 mm / Max: 855 mm*
Plotis	596 mm
Gylis	609 mm
Talpa (maks.)	8 kg**
Grynasis svoris (su plastikinėmis durelėmis)	49 kg
Grynasis svoris (su stiklinėmis durelėmis)	51,4 kg
Įtampa	220-240 V
Galia	1000 W

*Min. aukštis: aukštis, kai nenaudojamos reguliuojamos kojelės. Maks. aukštis: aukštis, kai reguliuojamos kojelės maksimaliai iškeltos.

**Sausų skalbinių svoris prieš skalbiant.

 **SVARBU:** Siekiant pagerinti džiovyklės kokybę, techninės specifikacijos gali būti keičiamos iš anksto apie tai nepranešus.

 **SVARBU:** Nurodytos vertės gautos laboratorijos aplinkoje, atsižvelgiant į susijusius standartus. Šios vertės gali keistis, atsižvelgiant į aplinkos sąlygas ir džiovyklės naudojimą.

DĖMESIO:

1. Dėl saugumo priežasčių teisės aktuose reikalaujama, kad naudojant tokią įrangą būtų bent 1 m³ vietos 8 gramams šaltnešio. Naudojant 150 g propano, minimalus leidžiamas patalpos dydis būtų 18,75 m³.

2. Šaltnešis: gaisro pavojus / apsinuodijimo pavojus / medžiagų sugadinimo pavojus ir prietaiso sugadinimo pavojus. Prietaise yra šaltnešio, kuris, nors nekenksmingas aplinkai, yra R290 degus. Netinkamai jį išmetus gali kilti gaisras arba galima apsinuodyti. Išmeskite prietaisą tinkamai ir nepažeiskite šaltnešio grandinės vamzdelių.

- Šaltnešio tipas: R290
- Dujų kiekis: 150 g
- ODP (ozono sekimo galimybė): 0
- GWP (visuotinio atšilimo galimybė): 3

1. Sprogimo ir gaisro pavojus. Iš kišenių išimkite žiebtuvėlius ir degtukus.

2. Nestatykite džiovyklės šalia atviros ugnies ir uždegimo šaltinių.

8. TRIKČIŲ ŠALINIMAS

Jūsų džiovyklėje sumontuotos sistemos, kurios nuolat atlieka patikrinimus džiovinimo proceso metu, kad galėtų imtis reikiamų priemonių ir įspėtų jus bet kokio veikimo sutrikimo atveju.

⚠️ ĮSPĖJIMAS! Jei problema išlieka net atlikus šiame skyriuje nurodytus veiksmus, kreipkitės į pardavėją arba įgaliotąjį techninės priežiūros paslaugų teikėją. Niekada nebandykite taisyti neveikiančio gaminio.

PROBLEMA	PRIEŽASTIS	SPRENDIMAS
Džiovinimo procesas užtrunka ilgai.	Gali būti užsikimšęs pūkelių filtro paviršius.	Išplaukite filtrą drungnu vandeniu.
	Šilumokaitis gali užsikimšti.	Išvalykite šilumokaitį.
	Gali būti užsikimšusios mašinos priekyje esančios ventilacijos grotelės.	Atidarykite duris / langus, kad pernelgų nepakiltų kambario temperatūra.
	Ant drėgmės jutiklio gali būti susidaręs kalkių sluoksnis.	Išvalykite drėgmės jutiklį.
	Į džiovyklę gali būti įdėta per daug skalbinių.	Neperkraukite džiovyklės.
	Skalbiniai gali būti nepakankamai išgrežti.	Pasirinkite didesnį skalbyklės grežimo greitį.
Džiovinimo proceso pabaigoje skalbiniai būna susiglamžę.	⚠️ Skalbiniai, kurie pasibaigus džiovinimo procesui išimami karšti, atrodo drėgnesni.	
	Naudojama programa gali būti netinkama skalbinių tipui.	Patikrinkite skalbinių priežiūros etiketes, pasirinkite skalbiniams tinkamą programą ir papildomai naudokite laiko programas.
	Gali būti užsikimšęs pūkelių filtro paviršius.	Išplaukite filtrą drungnu vandeniu.
	Šilumokaitis gali užsikimšti.	Išvalykite šilumokaitį.
	Į džiovyklę gali būti įdėta per daug skalbinių.	Neperkraukite džiovyklės.
	Skalbiniai gali būti nepakankamai išgrežti.	Pasirinkite didesnį skalbyklės grežimo greitį.
Nepavyksta atidaryti džiovyklės arba paleisti programos. Reguluojant, džiovyklė nesuaktyvinama.	Džiovyklė gali būti neprijungta prie elektros tinklo.	Įsitikinkite, kad kištukas įkištas į lizdą.
	Gali būti atidarytos įkrovos durelės.	Įsitikinkite, kad įkrovos durelės tinkamai uždarytos.
	Gali būti, kad nenustatėte programos arba nepaspaudėte paleidimo / pristabdymo mygtuko.	Įsitikinkite, kad programa nustatyta ir džiovyklė veikia ne parengties režimu (nepristabdyta).
	Gali būti suaktyvintas apsaugos nuo vaikų užraktas.	Išjunkite apsaugos nuo vaikų užraktą.

PROBLEMA	PRIEŽASTIS	SPRENDIMAS
Programa be jokios priežasties pertraukiama.	Gali būti netinkamai uždarytos įkrovos durelės.	Išitikinkite, kad įkrovos durelės tinkamai uždarytos.
	Galėjo būti sutrikęs elektros tiekimas.	Paspauskite paleidimo / pristabdymo mygtuką, kad paleistumėte programą.
	Gali būti pilnas vandens rezervuaras.	Ištuštinkite vandens rezervuarą.
Drabužiai susitraukę, apsvilę ar suprastėjusios būklės.	Naudojama programa gali būti netinkama skalbinių tipui.	Patikrinkite skalbinių priežiūros etiketes, pasirinkite skalbiniams tinkamą programą.
Per įkrovos dureles prasiskverbia vanduo.	Ant vidinių įkrovos durelių paviršių ir įkrovos durelių tarpiklio paviršių gali būti susikaupę pūkelių.	Nuvalykite įkrovos durelių vidinius paviršius ir įkrovos durelių tarpiklio paviršius.
Įkrovos durelės pačios atsidaro.	Gali būti netinkamai uždarytos įkrovos durelės.	Paspauskite įkrovos dureles, kol išgirsite uždarymo garsą.
Šviečia / mirksi vandens rezervuaro įspėjamasis simbolis.	Gali būti pilnas vandens rezervuaras.	Ištuštinkite vandens rezervuarą.
	Gali būti užlinkusi vandens išleidimo žarna.	Jei gaminys prijungtas tiesiogiai prie vandens išvado, patikrinkite vandens išleidimo žarną.
Šviečia filtro valymo įspėjamasis simbolis.	Gali būti nešvarus pūkelių filtras.	Išvalykite filtrą.
	Filtro pagrindas gali būti užsikimšęs pūkeliais.	Išvalykite filtro pagrindą.
	Gali būti susidaręs sluoksnis, blokuojantis pūkelių filtro paviršių.	Išplaukite filtrą drungnu vandeniu.
Dega šilumokaičio valymo įspėjamasis simbolis.	Šilumokaitis gali būti užsiteršęs.	Išvalykite šilumokaitį.
Mirksi filtro ir šilumokaičio valymo įspėjamasis simbolis.	Filtro lizdas gali būti užsikimšęs pūkeliais.	Išvalykite filtro lizdą.
	Pūkų filtro paviršiuje gali būti trukdantis sluoksnis.	Praplaukite filtrą drungnu vandeniu.
	Šilumokaitis gali būti užsikimšęs.	Išvalykite šilumokaitį.
*Programos nepavyko paleisti, mirksi filtro įspėjamasis šviesos diodas.	Gali būti, kad filtras nepritvirtintas	Pritvirtinkite filtrą.
	Įspėjamasis filtro šviesos diodas mirksi, nors filtras yra pritvirtintas	Skambinkite techninių paslaugų teikėjui.

9. AUTOMATINIAI ĮSPĖJIMAI APIE GEDIMUS IR KĄ REIKĖTŲ DARYTI

Jūsų skalbinių džiovyklėje yra integruota gedimų aptikimo sistema, kurios veikimą nurodo mirksinčių lempučių derinys. Toliau pateikti dažniausiai pasitaikantys gedimų kodai.

Klaidos kodas	Sprendimas
E00	Kreipkitės į artimiausią įgaliotąjį techninės priežiūros agentą.
E03 / 	Ištuštinkite vandens rezervuarą, o jei problema išlieka, kreipkitės į artimiausią įgaliotąjį priežiūros agentą.
E04	Kreipkitės į artimiausią įgaliotąjį techninės priežiūros agentą.
E05	Kreipkitės į artimiausią įgaliotąjį techninės priežiūros agentą.
E06	Kreipkitės į artimiausią įgaliotąjį techninės priežiūros agentą.
E07	Kreipkitės į artimiausią įgaliotąjį techninės priežiūros agentą.
E08	Gali būti elektros tinklo įtampos svyravimų. Palaukite, kol įtampa atitiks darbinį diapazoną.

10. APLINKOS APSAUGOS IR PAKUOČIŲ INFORMACIJA

10.1. Pakuočių informacija

Šio gaminio pakuotė pagaminta iš perdirbamų medžiagų. Neišmeskite pakuotės kartu su buitinėmis ar kitokiomis atliekomis. Užtuot tai darę, nuneškite ją į vietos valdžios įstaigų nurodytą pakuočių surinkimo punktą.

11. ENERGIJOS ETIKETĖ IR ENERGIJOS TAUPYMAS

11.1. Energijos etiketė

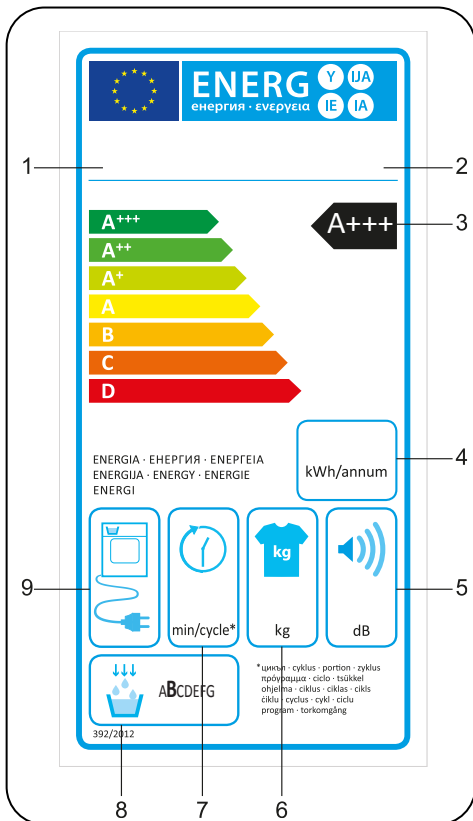

1. Prekės ženklas
2. Modelis
3. Energijos klasė
4. Metinės energijos sąnaudos
5. Triukšmo lygis džiovavimo metu
6. Sausų skalbinių kiekis
7. Ciklo „Medvilnė. Sausas, paruošta spintai“ laikas
8. Kondensavimo efektyvumo klasė
9. Mašinos technologija

11.2. Energijos vartojimo efektyvumas

- Džiovyklę naudokite visu pajėgumu, tačiau įsitikinkite, kad ji nebūtų perkrauta.
- Skalbiant skalbinius, turi būti naudojamas pats didžiausias gręžimo greitis. Tokiu būdu sutrumpės džiovinimo laikas ir sumažės energijos sąnaudos.
- Įsitikinkite, kad kartu džiovinami tos pačios rūšies skalbiniai.
- Paisykite naudojimo instrukcijoje pateiktų programos pasirinkimo rekomendacijų.
- Kad oras galėtų cirkuluoti, palikite tinkamą atstumą džiovyklės priekyje ir gale. Neuždenkite grotelių mašinos priekinėje dalyje.
- Jei nebūtina, neatidarykite mašinos durelių, kai mašina atlieka džiovinimą. Jei dureles turite atidaryti, nelaikykite jų atidarytų ilgai.
- Džiovinimo proceso metu nepridėkite naujų (drėgnų) skalbinių.
- Plaukus ir pūkelius, atsiskyrusius nuo skalbinių, surenka pūkelių filtrai. Kaskart prieš naudodami mašiną ir baigę ja naudotis būtina išvalykite filtrus.
- Modeliuose su šilumos siurbliu šilumokaitis turi būti valomas bent kartą per mėnesį arba kas 10 panaudojimo kartų.
- Džiovinimo proceso metu aplinka, kurioje sumontuota džiovyklė, turi būti gerai vėdinama.

GAMINIO LENTELĖ

Atitinka Komisijos deleguotąjį reglamentą (ES) Nr. 392/2012

Tiekėjo pavadinimas arba prekės ženklas	SHARP
Modelio pavadinimas	KD-NHH8S8GW3-EE
Nominali talpa (kg)	8
Skalbinių džiovyklės tipas	Šilumos siurblys
Energijos efektyvumo klasė ⁽¹⁾	A+++
Metinės energijos sąnaudos (kWh) ⁽²⁾	176
Automatinė arba neautomatinė	Automatinė
Energijos suvartojimas naudojant standartinę medvilnės programą visu pajėgumu (kWh)	1,39
Energijos suvartojimas naudojant standartinę medvilnės programą daliniu pajėgumu (kWh)	0,82
Energijos suvartojimas išjungimo režimu naudojant standartinę medvilnės programą visu pajėgumu P_o (W)	0,5
Energijos suvartojimas paliktos įjungtos mašinos režimu naudojant standartinę medvilnės programą visu pajėgumu P_L (W)	1
Paliktos įjungtos mašinos režimo trukmė (min)	netaikoma
Standartinė medvilnės programa ⁽³⁾	
Standartinės medvilnės programos laikas visu pajėgumu, T_{dry} (min)	179
Standartinės medvilnės programos laikas daliniu pajėgumu, $T_{dry1/2}$ (min)	110
Įvertintas standartinės medvilnės programos laikas visu ir daliniu pajėgumu (T_i)	140
Kondensavimo efektyvumo klasė ⁽⁴⁾	B
Vidutinis standartinės medvilnės programos kondensavimo efektyvumas visu pajėgumu C_{dry}	81%
Vidutinis standartinės medvilnės programos kondensavimo efektyvumas daliniu pajėgumu $C_{dry1/2}$	81%
Įvertintas standartinės medvilnės programos kondensavimo efektyvumas visu ir daliniu pajėgumu C_i	81%
Standartinės medvilnės programos triukšmo lygis visu pajėgumu ⁽⁵⁾	65
Integruota	Ne

(1) Skalė nuo A+++ (efektyviausia) iki D (mažiausiai efektyvi)

(2) Energijos suvartojimas, apskaičiuotas pagal 160 džiovimo ciklą naudojant standartinę medvilnės programą visu pajėgumu arba daliniu pajėgumu, bei suvartojimas mažo energijos kiekio režimu. Faktinis energijos suvartojimas vieno ciklo metu priklausys nuo to, kaip naudojamas prietaisas.

(3) Programa „Medvilnė. Sausas, paruošta spintai“, naudojama visu pajėgumu arba daliniu pajėgumu, yra standartinė medvilnės programa, su kuria yra susijusi etiketėje ir lentelėje nurodyta informacija. Ši programa yra tinkama įprastiems drėgniems medvilniniams skalbiniams džiovinti ir tai yra pati efektyviausia medvilnės džiovimo programa energijos suvartojimo atžvilgiu







(4) Skalė nuo G (mažiausiai efektyvi) iki A (efektyviausia)

(5) Vidutinė svertinė vertė – L wA, išreikšta dB(A) re 1 pW

Благодарим Ви, че избрахте този продукт.

Това ръководство за потребителя съдържа важна информация за безопасността и инструкции относно работата и поддръжката на Вашия уред.

Моля, отделете време да прочетете това ръководство за потребителя преди да използвате уреда и го запазете за бъдещи справки.

Икона	Заглавие	Описание
	ПРЕДУПРЕЖДЕНИЕ	Опасност от сериозно нараняване или смърт
	ОПАСНОСТ ОТ ТОКОВ УДАР	Опасно напрежение
	ПОЖАР	Опасност от пожар
	ВНИМАНИЕ	Опасност от нараняване или материална щета
	ВАЖНО/ЗАБЕЛЕЖКА	Информация за правилната работа на системата
		Прочетете инструкциите.
		Гореща повърхност

СЪДЪРЖАНИЕ

1. ИНСТРУКЦИИ ЗА БЕЗОПАСНОСТ	5
1.1. Електрическа безопасност.....	5
1.2. Защита за деца.....	6
1.3. Защита за продукта.....	7
1.4. Правилна употреба.....	8
1.5. Монтиране върху перална машина.....	10
2. МОНТАЖ	11
2.1. Свързване към канал (с възможност за дренажен маркуч).....	11
2.1.1. Свързване на маркуч за изпускане на вода.....	11
2.2. Регулиране на крачетата.....	12
2.3. Електрическо свързване.....	12
2.4. Монтаж под плот.....	12
3. ОБЩ ПРЕГЛЕД	12
4. ПОДГОТВЯНЕ НА ПРАНЕТО	13
4.1. Сортиране на прането, което ще се суши.....	13
4.2. Подготовка на прането, което ще се суши.....	14
4.3. Капацитет за зареждане.....	14
5. УПОТРЕБА НА СУШИЛНЯТА	15
5.1. Контролен панел.....	15
5.1.1. Копче за избор на програма.....	15
5.1.2. Електронен индикатор и допълнителни функции.....	15
5.2. Избор на програма и таблица за потреблението.....	16
5.2.1. Допълнителни функции.....	17
5.2.2. Стартиране на програма.....	18
5.2.3. Индикатор за изпълнението на програмата.....	19
5.3. Информация за осветяването на барабана.....	19
6. ГРИЖА И ПОЧИСТВАНЕ	21
6.1. Почистване на филтрите за мъх.....	21
6.2. Изпразване на резервоара за вода.....	21
6.3. Почистване на топлообменника.....	22
6.4. Почистване на датчика за влажност.....	23
6.5. Почистване на вътрешната повърхност на вратата.....	23
7. ТЕХНИЧЕСКИ СПЕЦИФИКАЦИИ	24
8. ОТСТРАНЯВАНЕ НА НЕИЗПРАВНОСТИ	25

9. АВТОМАТИЧНИ ПРЕДУПРЕЖДЕНИЯ ЗА НЕИЗПРАВНОСТИ И НАЧИНИ НА ДЕЙСТВИЕ .	27
10. ЗАЩИТА НА ОКОЛНАТА СРЕДА И ИНФОРМАЦИЯ ЗА ОПАКОВКИТЕ	28
10.1. Информация за опаковките	28
11. ОПИСАНИЕ НА ЕНЕРГИЙНИЯ ЕТИКЕТ И ПЕСТЕНЕТО НА ЕНЕРГИЯ	28
11.1. Енергийно етиктиране	28
11.2. Енергийна ефективност	29

ОСНОВНИ ПОЛОЖЕНИЯ

- Уредът не е предназначен за използване от деца под 8 години и лица (включително деца) с намалени физически, сензорни или умствени възможности, или лица без опит и познания, освен ако не бъдат наблюдавани или инструктирани относно употребата на уреда от отговорно за тяхната безопасност лице. Децата не трябва да играят с уреда. Почистването и поддръжката не трябва да се правят от деца без наблюдение.
- Тази сушилня е предназначена само за домашна употреба и на закрито. В случай на търговска употреба, гаранцията отпада.
- Използвайте този продукт само за пране с етикети, които посочват, че са подходящи за сушене в сушилня.
- Производителят не носи отговорност за повреди, в резултат на неправилна употреба или транспортиране.
- Не позволявайте подовите покрития да възпрепятстват вентилационните отвори.
- Монтажът и ремонтът на машината трябва да се извършват само от специализиран сервиз. Производителят не носи отговорност за повреди, настъпили вследствие ремонти в неспециализиран сервиз.

! ПРЕДУПРЕЖДЕНИЕ: Никога не пръскайте или не изливайте вода в сушилнята, за да я измиете! Съществува опасност от токов удар!

- Оставете най-малко 3 см пространство между страничните и задните стени на продукта, и над него, ако планирате да поставите уреда под плот.
- Монтажът / демонтажът при инсталиране под плот, ако е необходимо, трябва да се извърши от специализиран сервиз.

- Преди монтажа, проверете продукта за видими дефекти. Никога не монтирайте или не работете с повреден продукт.
- Пазете домашните любимци далече от сушилнята.
- Омекотителите за тъкани или подобните продукти трябва да се използват в съответствие с инструкциите на производителя.
- Извадете всички предмети от джобовете, като например запалки и кибрити.
- Уредът не трябва да се монтира зад заключваща се врата, плъзгаща се врата или врата с панта на противоположната страна на сушилнята, ако това не допуска пълното отваряне на вратата.

! ПРЕДУПРЕЖДЕНИЕ: Поддържайте отворите за вентилация в корпуса на уреда или в структурата за вграждане свободни.

- Преди да се свържете с местния специализиран сервиз за монтирането на сушилнята, проверете информацията в ръководството за експлоатация, за да се уверите, че електрическата инсталация и изходът за вода са подходящи. Ако не са подходящи, обадете се на квалифициран електротехник и водопроводчик, за да направите необходимите корекции.
- Отговорност на клиента е, да подготви мястото за монтаж на сушилнята, както и инсталацията за електричеството и отпадъчната вода. Преди монтажа, проверете продукта за дефекти. Ако има повреди, не я инсталирайте. Повредените продукти могат да бъдат опасни за живота ви.
- Монтирайте сушилнята върху устойчива и равна повърхност.
- Пускайте сушилнята в среда без прах, където въздушната вентилация е добра.
- Разстоянието между сушилнята и пода **не трябва**

да се намалява с предмети като килими, дърво или панели.

- **Не блокирайте вентилационните изходи**, които се намират в цокъла на сушилнята.
- Уредът не трябва да се монтира зад заключваща се врата, плъзгаща се врата или врата с панта на противоположната страна на сушилнята, ако това не допуска пълното отваряне на вратата.
- След монтирането на сушилнята, връзките трябва да бъдат стабилни. Когато монтирате сушилнята, уверете се, че задната повърхност не опира в нищо (например кран, контакт).
- Работната температура на сушилнята е от +5°C до +35°C. Ако работите извън този температурен диапазон, това ще се отрази отрицателно върху работата на сушилнята и продуктът ще се повреди.
- Внимавайте когато пренасяте продукта, защото той е тежък. Винаги носете защитни ръкавици.
- Винаги монтирайте продукта до стена.
- Задната страна на продукта трябва да бъде към стената.
- Когато продуктът е поставен върху стабилна повърхност, използвайте нивелир, за да измерите стабилността. Ако не е нивелиран, настройте крачетата докато стане стабилен. Повтаряйте този процес всеки път, когато местите продукта.
- Не поставяйте сушилнята върху кабел.

Изхвърляне на стар продукт

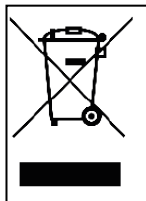

• Този продукт е в съответствие с директивата на ОЕЕО на ЕС (2013/19/ЕС). Този продукт носи символа за класификация на Отпадъци от електрическо и електронно оборудване (ОЕЕО). Този символ, който се намира на продукта или на информационния етикет, показва, че продуктът не трябва да се изхвърля заедно с другите битови отпадъци в края на експлоатационния му живот. За да предотвратите потенциалните вреди от неконтролирано изхвърляне на отпадъци върху околната среда и човешкото здраве, моля, пазете този продукт отделно от другите видове отпадъци, и за да предотвратите устойчиво повторно използване на материалните ресурси, уверете се, че е рециклиран отговорно. Свържете се с вашия дилър или местните власти, за да получите информация как и можете да закарате продукта за екологично безопасно рециклиране. Този продукт не може да се смесва с други търговски отпадъци за рециклиране.

Декларация за съответствие на ЕО

Декларираме, че нашите продукти отговарят на приложимите европейски директиви, решения и регламенти и изискванията, изброени в посочените стандарти.

1. ИНСТРУКЦИИ ЗА БЕЗОПАСНОСТ

Този раздел съдържа инструкции за безопасност, които ще Ви помогнат да се предпазите от опасност от нараняване или материални повреди. Неспазването на инструкциите ще доведе до отпадане на гаранцията.

1.1. Електрическа безопасност

- Уредът не трябва да се захранва чрез външно превключващо устройство, като например таймер, или да се свързва към електрически вериги, които редовно се включват и изключват от комуналните услуги.
- Не докосвайте щепсела с мокри ръце. Винаги изваждайте щепсела, за да изключите продукта, в противен случай има опасност от токов удар.
- Свържете сушилнята към заземен контакт с предпазител. Връзката за заземяване трябва да бъде направена от квалифициран електротехник. Нашата компания не носи отговорност за щети/загуби, причинени от използването на сушилня, без заземена връзка, както се изисква от местните разпоредби.
- На табелката за типа се посочва напрежението и допустимата защита на предпазителите. **(За табелката за тип, моя, вижте Общ преглед)**
- Стойностите на напрежението и честотата, указани на табелката за тип, трябва да са равни на стойността на напрежението и честотата на мрежата във Вашата къща.
- Изключвайте сушилнята, когато не се използва продължително време, преди монтажа, поддръжката, почистването и ремонта, в противен случай сушилнята може да се повреди.
- Щепселът трябва да бъде свободно достъпен по всяко време след монтажа.

 Повреден захранващ кабел/щепсел може да предизвика пожар или да причини токов удар. Когато е повреден, той трябва да се подмени. Това трябва да се извършва само от квалифициран електротехник.

 За да избегнете опасност, пожар или токов удар, не използвайте удължителни кабели, разклонители с много гнезда или адаптери за свързване на сушилнята към електрическата мрежа.

1.2. Защита за деца

- Уредът не е предназначен за използване от лица (включително деца) с намалени физически, сензорни или умствени възможности, или лица с липса на опит и познания, освен ако не бъдат наблюдавани или инструктирани относно употребата на уреда от отговорно за тяхната безопасност лице.
- Уредът не е предназначен за използване от деца под 8 години и лица (включително деца) с намалени физически, сензорни или умствени възможности, или лица без опит и познания, освен ако не бъдат наблюдавани или инструктирани относно употребата на уреда от отговорно за тяхната безопасност лице. Децата не трябва да играят с уреда. Почистването и поддръжката не трябва да се правят от деца без наблюдение.
- Не оставяйте децата без наблюдение в близост до машината.
- Децата могат да се заключат в машината, което води до опасност от фатален край.
- Не позволявайте на децата да докосват стъклото

на вратата по време на работа на машината.

Повърхностите се нагорещяват и могат да причинят изгаряне на кожата.

- Пазете опаковъчните материали далеч от деца.
- Ако се използват препарати и почистващи материали или ко влязат в контакт с очите, може да възникнат отравяния и дразнене.
- Пазете почистващите материали далече от деца. Електрическите продукти са опасни за деца.
- Пазете децата далече от продукта, докато той работи.
- За да предотвратите прекъсване на цикъла на изсушаване от деца, можете да използвате заключването за деца, за да избегнете всякакви промени в изпълняваната програма.
- Не позволявайте на децата да седят/да се качват или да влизат в продукта.

1.3. Защита за продукта

 **Поради опасност от пожар, следните артикули за пране не трябва да се сушат в сушилнята:**

- Не сушете в сушилнята непрано пране.
- Материите, които са били замърсени с вещества като олио за готвене, ацетон, алкохол, бензин, керосин, почистващи препарати, терпентин, восъци и средства за отстраняване на восъци, трябва да почистят с гореща вода с допълнително количество препарат преди да се изсушат в сушилнята.
- Почистващи кърпи и стъргалки, по които има остатъци от запалими почистващи агенти или ацетон, газ, петрол, почистващ петна препарат, терпентин, восък, почистващ препарат за восък или химикали.
- Пране с остатъци от спрейове за коса, почистващ препарат за нокти и други подобни вещества.
- Пране, при което са използвани промишлени химикали

за почистване (като химическо чистене).

- Пране, по което има всякакъв вид пяна, гъба, гума или подобни на гума части или принадлежности. Това включва гъба от латексова пяна, шапки за душ, водоустойчиви тъкани, дрехи със специални кройки и орнаменти, и възглавници от пяна.
- Елементи с пълнеж и повредени елементи (възглавници или якета). Пяната, на повърхността на тези елементи, може да се запали по време на процеса на сушене.
- Работата на сушилнята в среда, съдържаща брашно или въглищен прах, може да предизвика експлозия.

 **ВНИМАНИЕ:** Бельо, което съдържа метални елементи, не трябва да се поставя в сушилнята. Сушилнята може да се повреди, ако металните елементи се разхлабят и се счупят по време на сушенето.

 **ПОЖАР:**R290

Опасност от пожар и повреда!

Този продукт съдържа екологично чист, но запалим газ R290. Пазете отворени източници на пламък и огън далече от продукта.

1.4. Правилна употреба

 **ВНИМАНИЕ:** Никога не спирайте сушилнята преди края на цикъла на сушене, освен ако цялото пране не бъде бързо извадено и разпръснато, така че топлината да се разсее.

 **ВНИМАНИЕ:** Внимавайте домашните любимци да не влизат в сушилнята. Преди да използвате сушилнята, проверете вътрешността.

 **ВНИМАНИЕ:** Прегряване на дрехите в сушилнята може да се получи, ако отмените програмата или в

случай на прекъсване на хранването, докато сушилната работи. Тази концентрация на топлина може да причини samozapalване, така че винаги активирайте програмата за освежаване, за да охладите или бързо да отстраните цялото пране от сушилната, и да го разпръснете.

- Използвайте сушилната само за битово сушене и за сушене на тъкани с етикет, който показва, че те са подходящи за сушене. Всякаква друга употреба, извън обхвата на предвидената употреба е забранена.
- В случай на търговска употреба, гаранцията отпада.
- Този уред е проектиран да се използва само в домашни условия и трябва да бъде поставен на равна и стабилна повърхност.
- Не се навеждайте срещу или не сядайте върху вратата на сушилната. Сушилнята може да се преобърне.
- За да се поддържа температура, която няма да навреди на прането (например, за да се предотврати запалване на прането), процесът на охлаждане започва след процеса на нагряване. След това, програмата завършва. В края на програмата винаги изваждайте прането бързо.

 **ВНИМАНИЕ:** Никога не използвайте сушилната без филтър за мъх или с повреден филтър за мъх.

- Филтрите за мъх трябва да се почистват **след всяка употреба**, както е посочено в **Почистване на филтъра за мъх**.
- След почистване с вода, филтрите за мъх трябва да се подсушат. По време на работа, мокрите филтри могат да доведат до неправилна работа на машината.
- Не трябва да се допуска натрупване на мъх около сушилната (не се прилага за уреди, предназначени да бъдат вентилирани към външната част на сградата)

 **ВАЖНО:** Разстоянието между сушилната и пода не трябва да се намалява с предмети като килими, дърво или

панели, в противен случай не може да се осигури достатъчно количество входящ въздух за машината.

- Не монтирайте сушилнята в помещения, където съществува опасност от замръзване. Температурата на замръзване оказва отрицателно влияние върху работата на сушилнята. Кондензираната вода, която замръзва в помпата и маркуча, може да причини повреда.

1.5. Монтиране върху перална машина

⚠ ВНИМАНИЕ: Пералнята машина не може да се постави върху сушилня. Когато инсталирате сушилнята върху пералня, обърнете внимание на предупрежденията по-долу.

⚠ ВНИМАНИЕ: Сушилнята може да бъде поставена само върху перални машини със същия капацитет и по-голям.

- За да използвате сушилнята върху пералната машина, между двата продукта трябва да се използва фиксираща част. Фиксиращата част трябва да бъде поставена от специализиран доставчик на услугата.
- Когато сушилнята се постави върху пералната машина, общото тегло на тези продукти може да достигне почти 150 килограма (когато са натоварени). Поставете продуктите върху здрав под, който има товароносимост!

Таблица за правилен монтаж за пералня и сушилня						
Сушилня (Дълбочина)	Перална машина					
	37 см	42 см	53 см	56 см	59 см	85 см
56 см	X	X	✓	✓	✓	✓
61 см	X	X	X	✓	✓	✓

(За информация относно дълбочината, вижте 7. Технически спецификации)

За да поставите машината за сушене върху пералната машина, е необходим специален комплект за подреждане. Моля, свържете се с отдела за обслужване на клиенти, за да го поръчате. Инструкцията за монтаж ще бъде предоставена заедно с комплекта за подреждане.

2. МОНТАЖ

2.1. Свързване към канал (с възможност за дренажен маркуч)

При продукти с топлинна помпа водата се натрупва в резервоара за вода по време на процеса на сушене. Трябва да изхвърляте на събралата се вода след всеки процес на сушене. Вместо периодично изпразване на резервоара за вода, можете също така да използвате маркуча за изтичане на вода, предоставен с продукта, за директно оттичане на водата навън.

2.1.1. Свързване на маркуч за изпускане на вода

1. Издърпайте и извадете края на маркуча в задната част на сушилнята. Не използвайте никакви инструменти за изваждане на маркуча от задната страна на сушилнята.
2. Поставете единия край на маркуча за източване на водата, който е доставен с продукта, в отвора, от който сте извадили маркуча.
3. Свържете другия край на маркуча директно към канала, където ще изтича водата, или към мивка.

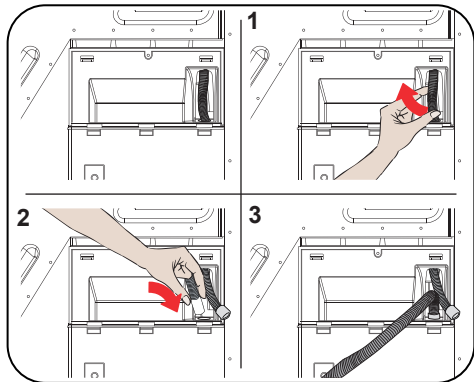

⚠ ВНИМАНИЕ: Маркучът трябва да бъде свързан така, че да не може да се откачи. Ако маркучът се откачи по време на изпускане на водата, може да се наводни къщата ви.

👉 ВАЖНО: Маркучът за източването на вода трябва да бъде монтиран на максимум 80 см височина.

👉 ВАЖНО: Маркучът за източване на водата не трябва да се огъва между изхода и продукта, не трябва да е свит или притиснат.

2.2. Регулиране на крачетата

- За да работи сушилнята с по-малко шум и вибрации, тя трябва да е стабилна и балансирана на краката си. Регулирането на крачетата гарантира, че продуктът е балансиран.
- Въртете крачетата наляво и надясно, докато сушилнята стане стабилна.

👉 ВАЖНО: Никога не изваждайте регулируемите крачета.

2.3. Електрическо свързване

⚠ ВНИМАНИЕ: Съществува опасност пожар и от токов удар.

- Вашата сушилна е настроена на 220-240 V и 50 Hz.
- Основният кабел на сушилнята е оборудван със специален щепсел. Този щепсел трябва да е свързан към заземен контакт, защитен с предпазител от 16 ампера, както е посочено на табелката с данни. Силата на тока също трябва да бъде 16 ампера. Консултирайте се с квалифициран електротехник, ако нямате такъв контакт или предпазител.
- Нашата компания не носи отговорност за повреди, настъпили вследствие употреба, без да продуктът да бъде заземен.

👉 ВАЖНО: Работата на машината при ниски стойности на напрежението ще съкрати експлоатационния живот и ще намали ефективността на вашата машина.

2.4. Монтаж под плот

- Оставете най-малко 3 см пространство между страничните и задните стени на продукта, когато монтирате уреда под плот.
- Монтажът / демонтажът под плот, ако е необходимо, трябва да се извърши от специализиран сервиз.

3. ОБЩ ПРЕГЛЕД

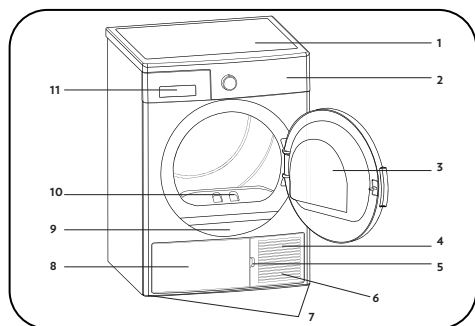

















1. Горна тава
2. Контролен панел
3. Врата
4. Постамент
5. Вентилационна решетка и постамент
6. Вентилационни скари
7. Регулируеми крачета
8. Решетка на постамента
9. Типова табелка
10. Филтър за мъх
11. Капак на сушилнята

4. ПОДГОТВЯНЕ НА ПРАНЕТО

4.1. Сортиране на прането, което ще се суши

Следвайте инструкциите от етикетите ба прането, което ще се суши. Сушете само материи, които имат символ на етикета, който показва че „те могат да бъдат сушени в сушилня“.

- Не използвайте продукта с количества пране и видове пране, различни от посочените в 4.3. Капацитет за зареждане.

 <p>Подходящи за сушене в сушилня</p>	 <p>Не изискват гладене</p>	 <p>Сушене на леки/ деликатни материи</p>	 <p>Неподходящи за сушене в сушилня</p>
 <p>Не сушете</p>	 <p>Без химическо чистене</p>	 <p>При всякаква температура</p>	 <p>При всякакви температури</p>
 <p>При средни температури</p>	 <p>При ниски температури</p>	 <p>Без топлина</p>	 <p>Сушене с простиране</p>
 <p>Сушене с разстилане</p>	 <p>Простиране, докато е мокро</p>	 <p>Разстилане за изсушаване на сянка</p>	 <p>Подходящо за химическо чистене</p>

Не изсушавайте тънки, многослойни или плътни платове, тъй като те изсъхват на различни нива. Поради тази причина сушете заедно дрехи, които имат същата структура и вид на тъканите. По този начин, изсушаването може да стане равномерно. Ако смятате, че прането е все още мокро, можете да изберете програма с време за допълнително изсушаване.

Моля, сушете материите с големи размери (като завивки) и тези с малките размери отделно, за да не останат мокри.

⚠ ВАЖНО: Деликатните материи, бродирани тъкани, вълнени/копринени тъкани, дрехи, изработени от нежни и скъпи материи, херметични дрехи и завеси от тюл не са подходящи за сушене в сушилнята.

4.2. Подготвяне на прането, което ще се суши

⚠ Опасност от експлозия и пожар!

Извадете всички предмети от джобовете, като например запалки и кибрити.

⚠ ВНИМАНИЕ: Барабанът на сушилнята и тъканите може да се повредят.

- Дрехите могат да се оплетат по време на процеса на изпиране. Разделете ги преди да ги поставите в сушилнята.
- Отстранете всички предмети от джобовете на дрехите и изпълнете следното:
- Закопчайте коланите, завържете връзките и т.н. или използвайте торбичка за пране.
- Затворете циповете, закопчалките и ключалките, закопчайте копчетата.
- За да получите най-добър резултат от сушенето, подредете прането според текстилния тип и програмата за сушене.
- Извадете скобите и подобните метални части от дрехите.
- Тъканите и плетените дрехи **обикновено се свиват при първото сушене**. Използвайте защитна програма.
- **Не пресушавайте синтетичните материи. Това ще доведе до намачкване.**
- Когато перете прането, което трябва да се суши, регулирайте количеството омекотител според информацията от производителя на пералната машина.

4.3. Капацитет за зареждане

Следвайте инструкциите от „Избор на програма и таблица за потреблението“. **(Вижте: 5.2 Избор на програма и таблица за потреблението)**. Не натоварвайте продукта с повече пране от стойностите на капацитета, посочени в таблицата.

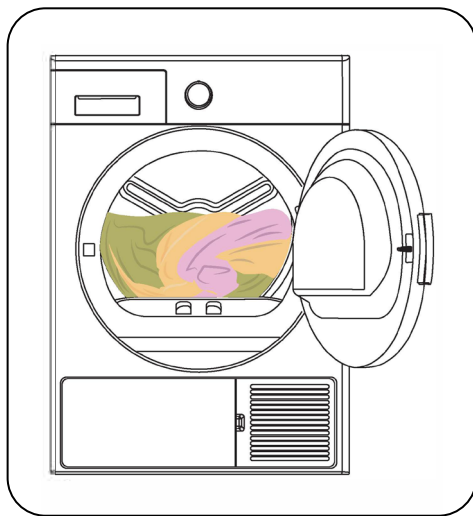

⚠ ВАЖНО: Не се препоръчва зареждането на сушилнята с повече пране от количеството, показано на фигурата. При претоварване ефективността при работата на сушилнята ще намалее и сушилнята и прането може да се повредят.

Пране	Тегло преди изпиране (сухо)
Чаршафи (двойни)	725
Калъпки на възглавници	240
Хавлии	700
Кърпи за ръце	225
Ризи	190
Памучни ризи	200
Джинси	650
Тъкани - панталони от габардин	400
Тениски	120

5. УПОТРЕБА НА СУШИЛНЯТА

5.1. Контролен панел

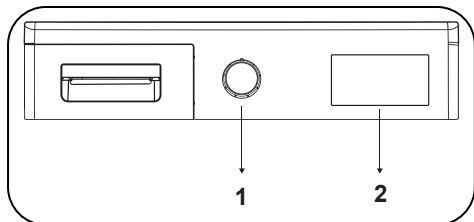

1. Копче за избор на програма
2. Електронен индикатор и допълнителни функции

5.1.1. Копче за избор на програма

За да изберете програма, използвайте копчето за избор на програма

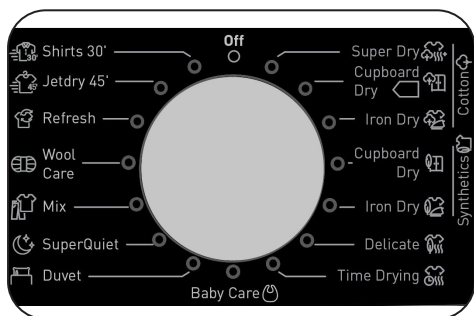

5.1.2. Електронен индикатор и допълнителни функции

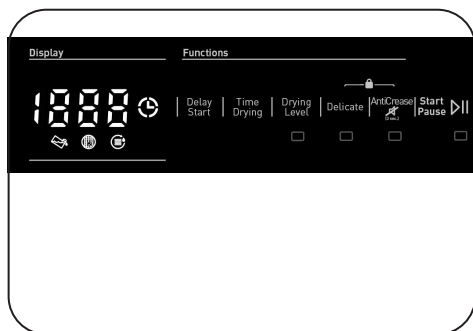

Символи на дисплея:

Предупредителен индикатор за резервоара за вода	
Предупредителен индикатор за почистване на филтъра за мъх	
Предупредителен индикатор за почистване на топлообменника	

5.2. Избор на програма и таблица за потреблението

За да стартирате програма, натиснете бутона „Старт/Пауза“. Дисплеят за старт/пауза, който показва, че програмата е стартирана и светодиодът за сушене ще се включат.

Програма	Натоварване (кг)	Скорост на центрофугиране на пералнята	Приблизително количество остатъчна влажност	Продължителност (минути)
Допълнително изсушаване на памук	8	1000	60%	185
Изсушаване на памучно пране, готово за прибиране	8	1000	60%	179
Изсушаване на памучно пране за гладене	8	1000	60%	143
Изсушаване на синтетично пране, готово за прибиране	4	800	40%	81
Изсушаване на синтетично пране за гладене	4	800	40%	55
Деликатни материи	2	600	50%	58
Време за изсушаване	-	-	-	-
Грижи за бебешки дрехи	3	1000	60%	87
завивки	2,5	800	60%	109
Екстра тихо	8	1000	60%	216
Смесени	4	1000	60%	112
Вълна	1,5	600	50%	160
Освежаване	-	-	-	10
Експресно 45'	1	1200	50%	45
Ризи 30'	0.5	1200	50%	30

Стойности за енергоконсумация				
Програма	Натоварване (кг)	Скорост на центрофугиране на пералнята	Приблизително количество остатъчна влажност	Стойности за енергоконсумация (kWh)
Изсушаване на памучно пране, готово за прибиране	8	1000	60%	1,39
Изсушаване на памучно пране за гладене	8	1000	60%	1,09
Изсушаване на синтетично пране, готово за прибиране	4	800	40%	0,56
Консумация на енергия в режим „Изкл.“ P _o (W)				0,5
Консумация на енергия в режим „Вкл.“ P _L (W)				1,0

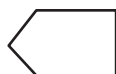

Програмата за сушене на памучни дрехи, готови за прибиране, е стандартната програма за сушене, която може да се изпълнява с пълно или половина натоварване и за която е дадена информация на етикета и на предписанието за продукта. Тази програма е най-енергийно ефективната програма за изсушаване на обикновени мокри памучни дрехи.

*Стандартна програма за енергийно етикетиране (EN 61121:2013)

Всички стойности в таблицата са определени съгласно стандарта EN 61121:2013. Стойностите на потреблението може да варират от стойностите в таблицата в зависимост от типа тъкан, скоростта на центрофугиране, условията на околната среда и стойностите на напрежението.

5.2.1. Допълнителни функции

Таблицата, която обобщава опциите, които могат да бъдат избрани в програмите, е дадена по-долу.

Опция	Описание
Деликатно сушене	Деликатни материи се сушат за по-дълъг период при по-ниска температура
Ниво на изсушаване	Нивото на влажност, получено след изсушаване, може да се увеличи с 3 нива. По този начин може да се избере нивото на необходимото изсушаване на дрехите. Нивата, които могат да бъдат избрани, различни от стандартната настройка: 1, 2 и 3. След избора светодиодът на съответното ниво за сушене ще се включи.
Без намачкване	Ако изберете опцията „Без намачкване“ и не отворите вратата на сушилния в края на програмата, фазата против намачкване за периода от 1 час ще се удължи до 2 часа. След избирането на опцията „Без намачкване“, ще чуете предупредителна аларма. За да откажете опцията, можете да натиснете същия бутон още веднъж. Ако отворите вратата или натиснете бутона „Старт/Пауза“, докато се изпълнява стъпката против намачкване, посочената стъпка ще бъде отменена.
Отложен старт	Можете да забавите стартирането на програмата, като изберете опцията от 1 час до 23 часа. Можете да активирате желаното време за отлагане, като натиснете бутона „Старт/ Пауза“. Когато времето изтече, избраната програма ще се стартира. По време на забавяне, опциите, съвместими с програмата, могат да бъдат активирани/деактивирани. Дългото натискане на бутона за забавено стартиране променя непрекъснато времето за забавяне.
Звънец за отказ	Сушилнята издава звуково предупреждение, когато копчето за избор на програмата се завърти, бутоните се натиснат и в края на програмата. За да откажете предупреждението, натиснете и задръжте бутона „Без намачкване“ за 3 секунди. Когато натиснете бутона, ще чуете звуково предупреждение, че опцията е била отменена.
Време за изсушаване	Когато копчето е позиционирано на програма с време за изсушаване, опцията може да бъде избрана чрез натискане на бутона за време за изсушаване и програмата стартира с натискане на бутона „Старт/Пауза“. Дългото натискане на бутона за забавено стартиране променя непрекъснато времето за забавяне.
Блокировка за деца	Има опция за блокировка за деца, за да се избегнат промени в програмния поток при натискане на клавиши по време на програмата. За да активирате блокировката за деца, натиснете и задръжте бутоните „Деликатно сушене“ и „Без намачкване“ едновременно за 3 секунди. Когато блокировката за деца е активирана, всички бутони ще бъдат деактивирани. Блокировката за деца ще бъде деактивирана автоматично в края на програмата. Когато активирате/ деактивирате блокировката за деца, на дисплея ще се покаже „CL“ за 2 секунди и след това ще изгасне, и ще учете предупредителен сигнал. Внимание: когато продуктът работи или блокировката за деца е активна, ако завъртите копчето за избор на програма, ще чуете звуково предупреждение и „CL“ ще се покаже на дисплея за 2 секунди и след това ще изгасне. Дори ако настроите копчето за избор на програма на друга програма, предишната програма ще продължи да работи. За да изберете нова програма, трябва да деактивирате заключването за деца и след това да настроите копчето за избор на програма на позиция „Искл.“. След това, можете да изберете и да стартирате желаната програма.

5.2.2. Стартиране на програма

Светодиодът „Старт/Пауза“ ще мига по време на избора на програма. Натиснете бутона „Старт/Пауза“, за да стартирате програмата. Светодиодът за „Старт/Пауза“, който показва, че програмата е стартирана, и светодиода за сушене ще се включат.

Програма	Описание
Допълнително изсушаване на памук	С тази програма се изсушават дебели и многослойни тъкани, като памучни кърпи, легла, калъфи за възглавници, халати за баня, при висока температура, и след това можете да ги приберете.
Изсушаване на памучно пране, готово за прибиране	С тази програма се изсушават памучни пижами, долно бельо, покривки за маси и т.н., и след това можете да ги приберете.
Изсушаване на памучно пране за гладене	Тази програма изсушава памучно пране до готовност за гладене. Прането след изваждане от машината ще бъде влажно.
Изсушаване на синтетично пране, готово за прибиране	С тази програма се изсушават синтетични материи, такива като и ризи, тениски, блузи, на по-ниска температура в сравнение с програмата за изсушаване на памучни материи, и след това можете да ги приберете.
Изсушаване на синтетично пране за гладене	С тази програма се изсушават синтетични материи, такива като и ризи, тениски, блузи, на по-ниска температура в сравнение с програмата за изсушаване на памучни материи, и след това можете да ги гладите. Прането след изваждане от машината ще бъде влажно.
Деликатни материи	Тази програма изсушава дрехи като ризи, блузи и копринени облекла на ниска температура, и след това те са готови за обличане.
Време за изсушаване	За да достигнете необходимото ниво на изсушаване при ниска температура, можете да използвате програмите за време от 20 минути до 200 минути, независимо от нивото на сушене, програмата спира в желаното време.
Грижи за бебешки дрехи	Тази програма изсушава деликатните бебешки дрехи при ниска температура, и след това те са готови за обличане.
завивки	Тази програма се използва за изсушаване на завивки.
Екстра тихо	Тихата програма на сушилнята функционира като намалява шумът излъчван в пространството. Нивото на шум значително намалява в сравнение с програмата за изсушаване на памучно пране, готово за прибиране.
Смесени	Тази програма изсушава дрехи със смесени материи така че да не се обезцветяват и след това да бъдат готови за обличане.
Вълна	Използвайте тази програма за нежно сушене на вълнени дрехи, изпрани както е указано в инструкциите за изпиране. Извадете дрехите в края на цикъла на сушене. Не използвайте тази програма за сушене на акрилни предмети.
Освежаване	Тази стъпка осигурява вентилация за 10 до 120 минути, след избиране на времето за опцията за сушене, без да позволява на горещия въздух да премахва неприятни миризми.
Експресно 45'	1 кг памучни ризи, въртящи се с висока скорост в пералната машина, се изсушават за 45 минути.
Ризи 30'	от 2 до 3 ризи за 30 минути, готови за гладене.

 **ВАЖНО:** Не отваряйте вратата по време на изпълнение на програмата. Ако трябва да отворите вратата, не я дръжте дълго отворена.

5.2.3. Индикатор за изпълнението на програмата

По време на програмата

Ако отворите вратата по време на изпълнение на програмата, уредът ще се включи в режим на готовност. За да продължи програмата, затворете вратата и натиснете бутона „Старт/Пауза“.

Не отваряйте вратата по време на изпълнение на програмата. Ако трябва да отворите вратата, не я дръжете дълго отворена.

Край на програмата

След като програмата завърши, ще светнат предупредителните светодиоди за „Старт/Пауза“, нивото на резервоара за вода, почистването на филтъра и почистването на топлообменник. Освен това в края на програмата ще се чуе предупреждение. Можете да извадите прането и да освободите машината за ново пране.

 **ВАЖНО:** Почиствайте филтъра за мъх след всяка програма. Изсипвайте водата от резервоара за вода след всяка програма.

 **ВАЖНО:** Ако не извадите прането след края на програмата, 1-часовата фаза против намачкване ще се активира автоматично. Чрез тази програма барабанът се върти на равни интервали, за да се предотврати намачкването.

5.3. Информация за осветяването на барабана

- Този продукт включва LED осветяване на барабана. Осветяването сработва автоматично, когато отворите вратата. И се затваря автоматично след известно време.
- Опцията не подлежи на настройка от клиента за отваряне и затваряне.
- Не правете опити да сменяте или модифицирате LED осветяването.

ПРОГРАМИ	ОПЦИИ						
	Време за изсушаване	Отложен старт	Край на цикъла, звукова аларма!	Блокировка за деца	Ниво на изсушаване	Без намачкване	Деликатни материи
Допълнително изсушаване на памук	X	✓	✓	✓	✓	✓	✓
Изсушаване на памучно пране, готово за прибиране	X	✓	✓	✓	✓	✓	✓
Изсушаване на памучно пране за гладене	X	✓	✓	✓	✓	✓	✓
Изсушаване на синтетично пране, готово за прибиране	X	✓	✓	✓	✓	✓	✓
Изсушаване на синтетично пране за гладене	X	✓	✓	✓	✓	✓	✓
Деликатни материи	X	✓	✓	✓	X	✓	✓ (default)
Време за изсушаване	✓	✓	✓	✓	X	✓	X
Грижи за бебешки дрехи	X	✓	✓	✓	✓	✓	✓
завивки	X	✓	✓	✓	X	✓	✓
Екстра тихо	X	✓	✓	✓	X	✓	X
Смесени	X	✓	✓	✓	✓	✓	✓
Вълна	X	✓	✓	✓	X	✓	X
Освежаване	X	✓	✓	✓	X	✓	X
Експресно 45'	X	✓	✓	✓	X	✓	X
Ризи 30'	X	✓	✓	✓	X	✓	X
X	Не може да се избере						
✓	Може да се избере						

6. ГРИЖА И ПОЧИСТВАНЕ

ВАЖНО: Не използвайте промишлени химикали за почистване на вашата сушилня. Не използвайте сушилня, която е била почиствана с индустриални химикали.

6.1. Почистване на филтрите за мъх

ВАЖНО: НЕ ЗАБРАВЯЙТЕ ДА ПОЧИСТИТЕ ФИЛТРИТЕ ЗА МЪХ СЛЕД ВСЯКА УПОТРЕБА.

За да почистите филтрите за мъх:

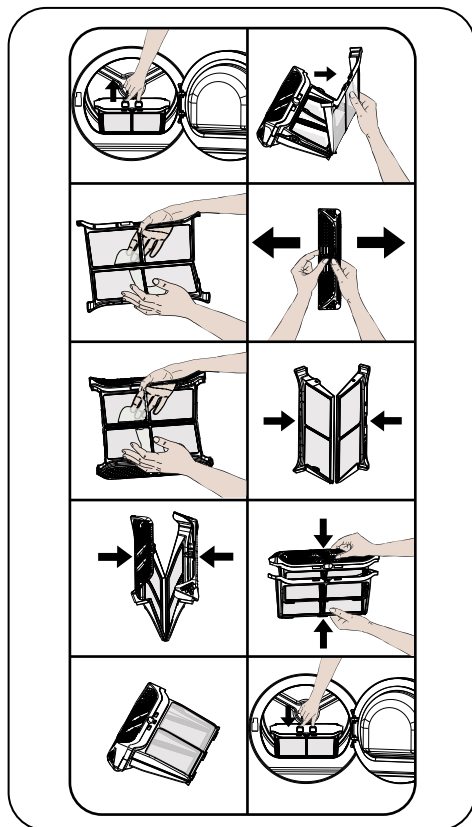

1. Отворете вратата.
2. Издърпайте филтрите за мъх, за да ги извадите.
3. Отворете външния филтър.
4. Почистете външния филтър за мъх с ръце или с помощта на мека кърпа.
5. Отворете вътрешния филтър.

6. Почистете вътрешния филтър за мъх с ръце или с помощта на мека кърпа.

7. Затворете филтрите и затворете ключалките.

8. Поставете вътрешния филтър във външния филтър.

9. Поставете филтъра за мъх обратно на мястото му.

След като се използва сушилнята за определен период от време, ако видите слой, който ще причини препятствие на филтърната повърхност, измийте филтъра с топла вода, за да почистите слоя. Изсушете филтъра преди отново да го поставите.

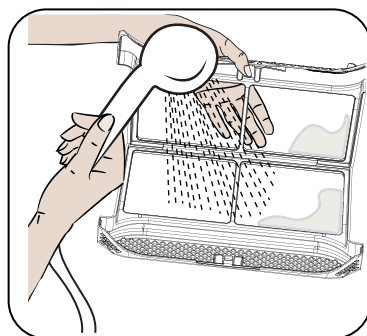

6.2. Изпразване на резервоара за вода

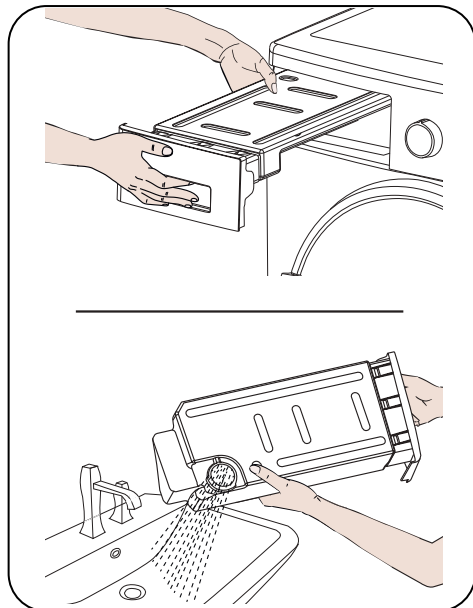

1. Издърпайте капака на чекмеджето и внимателно извадете резервоара.
2. Изпразнете резервоара от водата.
3. Ако има насъбран мъх в капачката на резервоара, почистете я с вода.
4. Поставете отново резервоара за вода.

⚠ ВАЖНО: Никога не изваждайте резервоара за вода по време на изпълнение на програма. Кондензираната в резервоара вода не е подходяща за консумация.

⚠ ВАЖНО: НЕ ЗАБРАВЯЙТЕ ДА ПОЧИСТИТЕ ИЗПРАЗВАТЕ РЕЗЕРВОАРА ЗА ВОДА СЛЕД ВСЯКА УПОТРЕБА.

6.3. Почистване на топлообменника

⚠ ВАЖНО: Почиствайте топлообменника когато видите предупреждение „Почистване на топлообменника“.

⚠ ВАЖНО: ДОРИ КОГАТО СВЕТОДИОДНИЯТ ИНДИКАТОР ЗА ПОЧИСТВАНЕ НЕ Е ВКЛЮЧЕН: ПОЧИСТВАЙТЕ ТОПЛООБМЕННИКА НА ВСЕКИ 10 ПРОЦЕСА НА ИЗСУШАВАНЕ ИЛИ ВЕДНЪЖ СЕДМИЧНО.

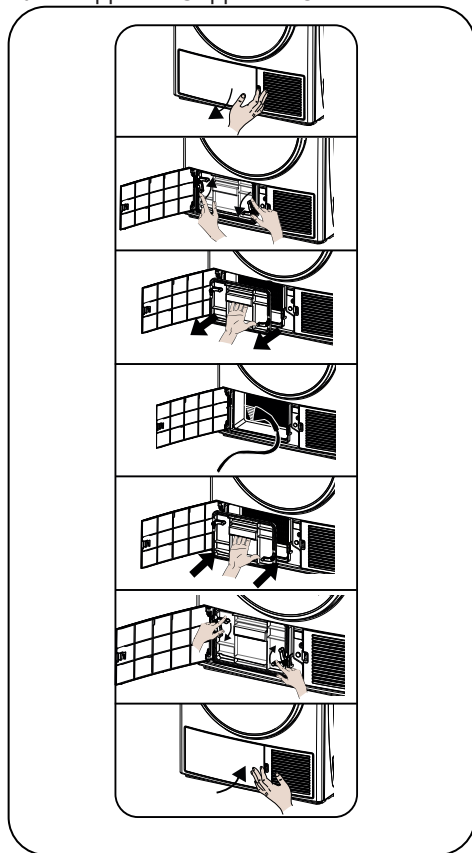

Когато процесът на сушене приключи, отворете вратичката и я изчакайте да се охлади.

1. Отворете капака на защититното устройство, както е показано.
2. Отключете капака на топлообменника като завъртите в показваната от стрелките посока.
3. Отстранете капака на топлообменника, както е показано.

4. Почистете предната повърхност на топлообменника, както е показано.
5. Поставете капака на топлообменника, както е показано.
6. Заклучете капака на топлообменника, като го завъртите в показаната от стрелките посока.
7. Затворете капака на защитното устройство, както е показано.

⚠ ПРЕДУПРЕЖДЕНИЕ: НЕ ПОЧИСТВАЙТЕ С НЕЗАЩИТЕНИ РЪЦЕ, ТЪЙ КАТО ПЕРКИТЕ НА ТОПЛООБМЕННИКА СА ОСТРИ. ВЪЗМОЖНО Е ДА НАРАНИТЕ РЪЦЕТЕ СИ.

6.4. Почистване на датчика за влажност

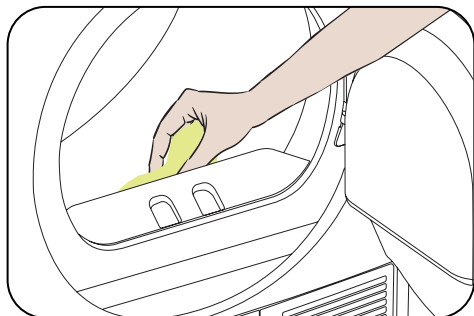

Вътре в машината има датчици за влажност, които установяват дали прането е сухо или не.

За да почистите датчиците:

1. Отворете вратата на машината.
2. Ако машината все още е гореща поради процеса на сушене, изчакайте тя да се охлади.
3. Използвайки мека кърпа, напоена с оцет, избършете металните повърхности на датчика и ги изсушете.

🚫 ВАЖНО: ПОЧИСТВАЙТЕ МЕТАЛНИТЕ ПОВЪРХНОСТИ НА ДАТЧИКА 4 ПЪТИ В ГОДИНАТА.

🚫 ВАЖНО: Не използвайте метални инструменти за почистване на металните

повърхности на датчика.

⚠ ПРЕДУПРЕЖДЕНИЕ: Поради риск от пожар и експлозия, не използвайте разтворими агенти, почистващи препарати или подобни продукти, когато почиствате датчиците.

6.5. Почистване на вътрешната повърхност на вратата

⚠ ВАЖНО: НЕ ЗАБРАВЯЙТЕ ДА ПОЧИСТИТЕ ВЪТРЕШНАТА ПОВЪРХНОСТ НА ВРАТАТА СЛЕД ВСЯКО ИЗСУШАВАНЕ.

Отворете вратата на сушилнята и почистете всички вътрешни повърхности и уплътнения с мека, влажна кърпа.

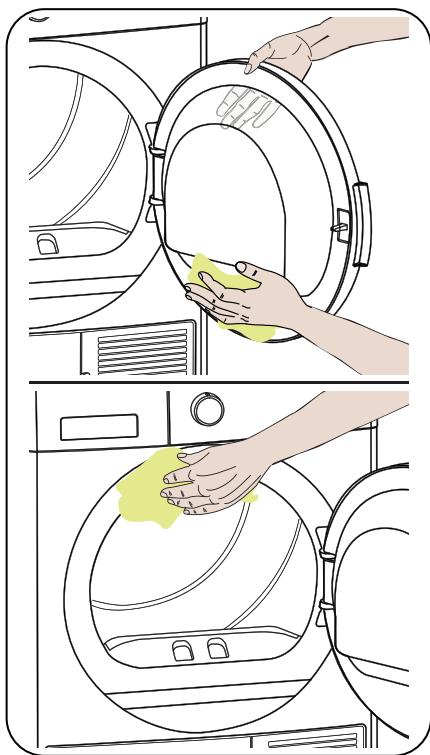



7. ТЕХНИЧЕСКИ СПЕЦИФИКАЦИИ

Марка	SHARP
Име на модела	KD-NHH8S8GW3-EE
Височина	Min: 845 mm / Max: 855 mm*
Ширина	596 mm
Дълбочина	609 mm
Капацитет (макс.)	8 kg**
Нетно тегло (с пластмасова врата)	49 kg
Нетно тегло (със стъклена врата)	51,4 kg
Напрежение	220-240 V
Мощност	1000 W

*Мин. височина: Височина, в която не са включени регулируемите крачета. *Макс. височина: Височина, в която са включени регулируемите крачета.

**Тегло на прането, преди да се изпере.

 **ВАЖНО:** За да се подобри качеството на сушилнята, техническите спецификации подлежат на промяна без предизвестие.

 **ВАЖНО:** Декларираните стойности са получени в лабораторна среда съгласно съответните стандарти. Тези стойности могат да се променят в зависимост от условията на околната среда и използването на сушилнята.

 **ВНИМАНИЕ:**

1. По причини, свързани със сигурността, законодателството изисква помещение с най-малко 1 м³ на 8 г хладилен агент за такова оборудване. За 150 г пропан минималният допустим размер на помещението ще бъде 18,75 м³.

2. Охлаждаща течност: Опасност от пожар / опасност от отравяне / опасност от материални щети и повреда на уреда. Уредът съдържа хладилен агент, който, въпреки че е екологичен, е запалим R290. Неспазването му изхвърляне може да доведе до пожар или отравяне. Изхвърлете уреда правилно и не повреждайте тръбите от охладителния кръг.

- Вид охладител: R290
- Количество газ: 150 г
- ODP (Потенциал за изчерпване на озона): 0
- GWP (Глобален предупредителен потенциал): 3

1. Опасност от експлозия или пожар. Извадете запалките за цигари и кибритите от джобовете.

2. Не поставяйте сушилнята в близост до открит огън или източници на запалване.

8. ОТСТРАНЯВАНЕ НА НЕИЗПРАВНОСТИ

Вашата сушилня е оборудвана със системи, които непрекъснато извършват проверки по време на сушенето, за да предприемат необходимите мерки и да ви предупредят в случай на неизправност.

⚠ ПРЕДУПРЕЖДЕНИЕ: Ако проблемът продължава, дори ако сте изпълнили стъпките в този раздел, моля, свържете се с вашия дилър или с оторизиран сервизен доставчик. Никога не се опитвайте да поправите неработещ продукт.

ПРОБЛЕМ	ПРИЧИНА	РЕШЕНИЕ
Процесът по изсушаване отнема дълго време.	Повърхността на филтъра за мъх може да е запушена.	Измийте филтъра с хладка вода.
	Топлообменникът може да е запушен.	Почистете топлообменника.
	Вентилационните решетки в предната част на машината може да са затворени.	Отворете вратите/прозорците, за да предотвратите покачането на температурата в помещението.
	Може да има слой от варовик върху датчика за влажност.	Почистете датчика за влажност.
	Сушилнята може да е претоварена с пране.	Не претоварвайте сушилнята.
	Прането може да не се центрофугира достатъчно.	Изберете по-висока скорост за центрофугиране на вашата пералня.
Прането излиза влажно в края на процеса на изсушаване.	⚠ Прането, което излиза горещо в края на процеса на сушене, обикновено се усеща като по-влажно.	
	Използваната програма може да не е подходяща за този вид пране.	Проверете етикетите за грижа за прането, изберете подходяща програма за вида пране и допълнително използвайте програмите за време.
	Повърхността на филтъра за мъх може да е запушена.	Измийте филтъра с хладка вода.
	Топлообменникът може да е запушен.	Почистете топлообменника.
	Сушилнята може да е претоварена с пране.	Не претоварвайте сушилнята.
	Прането може да не се центрофугира достатъчно.	Изберете по-висока скорост за центрофугиране на вашата пералня.
Сушилнята не може да се отваря или програмата не може да бъде стартирана. Сушилнята не се активира, когато е настроена.	Сушилнята може да е изключена от контакта.	Уверете се, че щепселът е включен изцяло.
	Вратата може да е отворена.	Уверете се, че вратата е затворена добре.
	Може да не сте настроили програмата или да не сте натиснали бутона „Старт/Пауза“.	Уверете се, че програмата е била настроена и сушилнята не е в режим на готовност (пауза).
	Може да е активирана блокировката за деца.	Деактивирайте блокировката за деца.

ПРОБЛЕМ	ПРИЧИНА	РЕШЕНИЕ
Програмата е прекъсната без причина.	Вратата може да не е затворена добре.	Уверете се, че вратата е затворена добре.
	Може да имало прекъсване на електрическото захранване.	За да стартирате програма, натиснете бутона „Старт/Пауза“.
	Резервоарът за вода може да е пълен.	Изпразнете резервоара за вода.
Дрехите се свиват, сплътстват или се развалят.	Използваната програма може да не е подходяща за този вид пране.	Проверете етикетите за грижа за прането и изберете подходяща програма за вида пране.
От вратата изтича вода.	Възможно е има натрупан мъх по вътрешните повърхности на вратата и върху повърхностите на уплътнението на вратата.	Почистете вътрешните повърхности на вратата и повърхностите на уплътнението на вратата.
Вратата се отваря сама.	Вратата може да не е затворена добре.	Натиснете вратата докато чуете звук от затваряне.
Символът за резервоара за вода е включен/примигва.	Резервоарът за вода може да е пълен.	Изпразнете резервоара за вода.
	Маркучът за изпускане на вода може да е прегънат.	Ако продуктът е свързан директно към канал, проверете маркуча за изпускане на вода.
Символът за предупреждение за почистване на филтъра е включен.	Филтърът за мъх може да е зацапан.	Почистете филтъра.
	Гнездото на филтъра може да задръстено с мъх.	Почистете гнездото на филтъра.
	Възможно е да има слой, който да причинява запушване на повърхността на филтъра за мъх.	Измийте филтъра с хладка вода.
Символът за почистване на топлообменника свети.	Топлообменникът може да е замърсен.	Почистете топлообменника.
Филтърът и символът за почистване на топлообменника мигат	Отделението за филтъра може да е задръстено от власинки.	Почистете отделението за филтъра.
	Може да има наслояване причиняващо запушване на повърхността на филтъра за власинки.	Измийте филтъра с хладка вода.
	Топлообменникът може да е задръстен.	Почистете топлообменника.
*Програмата не може да стартира и LED индикаторът за филтъра мига	Филтърът може да не е прикрепен	Прикрепете филтъра.
	LED индикаторът за филтъра мига, въпреки че филтърът е прикрепен	Обадете се на доставчика на технически услуги.

9. АВТОМАТИЧНИ ПРЕДУПРЕЖДЕНИЯ ЗА НЕИЗПРАВНОСТИ И НАЧИНИ НА ДЕЙСТВИЕ

Въртящата се сушилня е оборудвана с вградена система за разпознаване на неизправности, която има индикация с примигващи работни светлини. По-долу са показани най-честите кодове за неизправност.

Код за неизправност	Решение
E00	Свържете се с най-близкия упълномощен сервизен агент.
E03 / 	Изпразнете резервоара за вода и ако проблемът не бъде отстранен, се свържете с най-близкия упълномощен сервизен агент.
E04	Свържете се с най-близкия упълномощен сервизен агент.
E05	Свържете се с най-близкия упълномощен сервизен агент.
E06	Свържете се с най-близкия упълномощен сервизен агент.
E07	Свържете се с най-близкия упълномощен сервизен агент.
E08	Възможно е да има флуктоации в захранващото напрежение. Изчакайте докато напрежението е подходящо за работния диапазон.

10. ЗАЩИТА НА ОКОЛНАТА СРЕДА И ИНФОРМАЦИЯ ЗА ОПАКОВКИТЕ

10.1. Информация за опаковките

Опаковката на продукта е произведена от рециклируеми материали. Не изхвърляйте опаковката заедно с битовите отпадъци. Вместо това, я занесете на място за събиране на опаковки, определено от местните органи.

11. ОПИСАНИЕ НА ЕНЕРГИЙНИЯ ЕТИКЕТ И ПЕСТЕНЕТО НА ЕНЕРГИЯ

11.1. Енергийно етиктиране

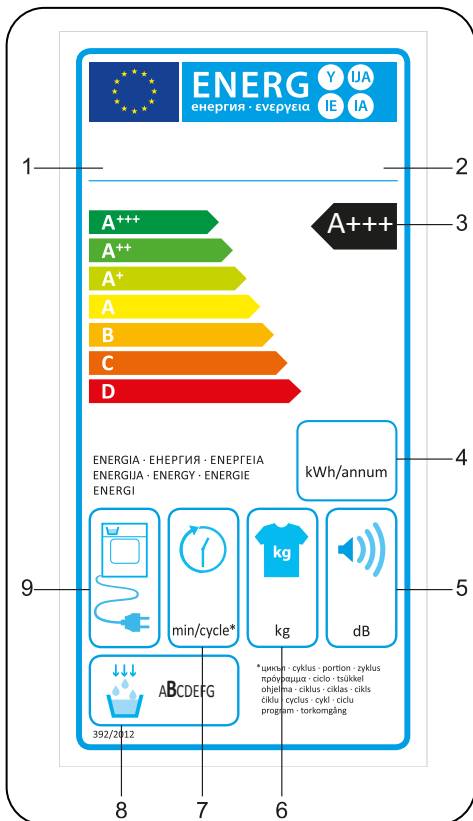

1. Търговска марка
2. Модел
3. Енергиен клас
4. Годишна енергоконсумация
5. Шум по време на сушене
6. Капацитет за сухо пране
7. Изсушаване на памучно пране, готово за прибиране, време на цикъл
8. Клас енергийна ефективност
9. Машинна технология

11.2. Енергийна ефективност

- Сушилнята трябва да работи на пълен капацитет, но се уверете, че тя не е претоварена.
- Когато прането се пере, скоростта на центрофугиране трябва да е възможно най-висока. Това ще скъси процеса на изсушаването и ще намали консумацията на електроенергия.
- Уверете се, че наведнъж се изсушават еднакви материи пране.
- Моля, следвайте препоръките в ръководството за избор на програми.
- За циркулация на въздуха оставяйте подходящо отстояние на предната и задната страна на сушилнята. Не покривайте решетките в предната страна на машината.
- Освен ако не е необходимо, не отваряйте вратата на машината докато работи. Ако трябва да отворите вратата, не я дръжте дълго отворена.
- Не добавяйте нов (мокро) пране по време на стартиран процес на изсушаване.
- Космите и влакната, които се отделят от прането и се сливат във въздуха, се събират от „Филтрите за мъх“. Преди всяка употреба, се уверете че филтрите за мъх са почистени.
- За моделите с топлинна помпа, се уверете, че топлообменникът се почиства поне веднъж месечно или след всеки 10 употреби.
- По време на процеса на сушене, средата, в която е инсталирана сушилнята, трябва да бъде добре проветрявана.

ЛИСТОВКА НА ПРОДУКТА

В съответствие с Регламент за изпълнение (ЕС) № 392/2012 на Комисията

Име на доставчика или търговска марка	SHARP
Име на модела	KD-NHH8S8GW3-EE
Номинална вместимост (кг)	8
Тип на сушилнята	Heat Pump
Енергийна ефективност ⁽¹⁾	A+++
Годишна енергоконсумация (kWh) ⁽²⁾	176
Изключено автоматично, Не автоматично	Автоматично
Енергийна консумация на стандартната програма за памучни тъкани при пълно натоварване (kWh)	1,39
Енергийна консумация на стандартната програма за памучни тъкани при частично натоварване (kWh)	0,82
Енергийна консумация при изключен режим на стандартната програма за памучни тъкани при пълно натоварване P_o (W)	0,5
Енергийна консумация при включен режим на стандартната програма за памучни тъкани при пълно натоварване P_1 (W)	1
Продължителност при включен режим (мин)	n/a
Стандартна програма за памучни тъкани ⁽³⁾	
Времето за стандартната програма за памучни тъкани при пълно натоварване T_{div} (мин)	179
Времето за стандартната програма за памучни тъкани при частично натоварване $T_{div1/2}$ (мин)	110
Времето за програмата с претегляне за стандартната програма за памучни тъкани при пълно и частично натоварване (T_1)	140
Клас на ефективност на кондензацията ⁽⁴⁾	B
Средна стойност на ефективност при кондензацията на стандартната програма за памучни тъкани при пълно натоварване C_{div}	81%
Средна стойност на ефективност при кондензацията на стандартната програма за памучни тъкани при частично натоварване $C_{div1/2}$	81%
Средна претеглена стойност на ефективност при кондензацията на стандартната програма за памучни тъкани при пълно и частично натоварване C_1	81%
Ниво на звукова мощност за стандартната програма за памучни матери при пълно натоварване ⁽⁵⁾	65
Вградена	Не

(1) Скала от A+++ (най-висока ефективност) до D (най-ниска ефективност)

(2) Консумация на електроенергия въз основа на 160 цикъла на сушене на стандартната програма за памук при пълно и частично натоварване и потреблението на режимите на ниска мощност. Действителната консумация на енергия за един цикъл зависи от начина на използване на уреда.

(3) „Програмата за сухо памучно пране, готово за прибиране“, използвана при пълно и частично натоварване, е стандартната програма за сушене, за която се отнася информацията в етикета и в листовката, и тази програма е подходяща за сушене на нормално мокро памучно пране и това е най-ефективната програма по отношение на от енергийната консумация за памучни матери







(4) Скала от G (най-ниска ефективност) до A (най-висока ефективност)

(5) Претегляне, средна стойност - L wA изразена в dB(A) re 1 pW

Ευχαριστούμε που επιλέξατε αυτό το προϊόν.

Το παρόν Εγχειρίδιο χρήσης περιέχει σημαντικές πληροφορίες ασφαλείας και οδηγίες σχετικά με τη λειτουργία και τη συντήρηση της συσκευής σας.

Παρακαλούμε να αφιερώσετε το χρόνο για να διαβάσετε το παρόν Εγχειρίδιο χρήσης πριν χρησιμοποιήσετε τη συσκευή σας και να φυλάξετε το εγχειρίδιο για μελλοντική αναφορά.

Εικονίδιο	Λεζάντα	Περιγραφή
	ΠΡΟΕΙΔΟΠΟΙΗΣΗ	Κίνδυνος σοβαρού τραυματισμού ή θανάτου
	ΚΙΝΔΥΝΟΣ ΗΛΕΚΤΡΟΠΛΗΞΙΑΣ	Επικίνδυνη τάση
	ΠΥΡΚΑΓΙΑ	Κίνδυνος πυρκαγιάς
	ΠΡΟΣΟΧΗ	Κίνδυνος τραυματισμού ή υλικής ζημιάς
	ΣΗΜΑΝΤΙΚΟ/ΣΗΜΕΙΩΣΗ	Πληροφορίες σχετικά με τη σωστή λειτουργία του συστήματος
		Διαβάστε τις οδηγίες.
		Θερμή επιφάνεια

ΠΕΡΙΕΧΟΜΕΝΑ

1. ΟΔΗΓΙΕΣ ΑΣΦΑΛΕΙΑΣ	5
1.1. Ασφάλεια χρήσης ηλεκτρικού ρεύματος	5
1.2. Ασφάλεια των παιδιών	6
1.3. Ασφάλεια του προϊόντος	7
1.4. Σωστή χρήση	8
2. ΕΓΚΑΤΑΣΤΑΣΗ	11
2.1.1. Σύνδεση του σωλήνα αποστράγγισης νερού	11
2.2. Ρύθμιση των ποδιών	12
2.3. Ηλεκτρική σύνδεση	12
2.4. Εγκατάσταση κάτω από πάγκο	12
3. ΕΠΙΣΚΟΠΗΣΗ	12
4. ΠΡΟΕΤΟΙΜΑΣΙΑ ΤΩΝ ΡΟΥΧΩΝ	13
4.1. Ταξινόμηση των ρούχων για στέγνωμα	13
4.2. Προετοιμασία των ρούχων για στέγνωμα	14
4.3. Ικανότητα φορτίου	14
5. ΧΡΗΣΗ ΤΟΥ ΣΤΕΓΝΩΤΗΡΙΟΥ	15
5.1. Πίνακας ελέγχου	15
5.1.1. Περιστροφικό κουμπί επιλογής προγράμματος	15
5.1.2. Ηλεκτρονική μονάδα ενδείξεων και Πρόσθετες λειτουργίες	15
5.2. Πίνακας επιλογής προγράμματος και καταναλώσεων	16
5.2.1. Βοηθητικές λειτουργίες	17
5.2.2. Έναρξη του προγράμματος	18
5.2.3. Εξέλιξη του προγράμματος	19
5.3. Πληροφορίες για το φως τυμπάνου	19
6. ΚΑΘΑΡΙΣΜΟΣ ΚΑΙ ΦΡΟΝΤΙΔΑ	21
6.1. Καθαρισμός των φίλτρων χνουδιού	21
6.2. Άδειασμα του δοχείου νερού	21
6.3. Καθαρισμός του εναλλάκτη θερμότητας	22
6.4. Καθαρισμός του αισθητήρα υγρασίας	23
6.5. ΠΡΟΕΙΔΟΠΟΙΗΣΗ	23
7. ΤΕΧΝΙΚΑ ΧΑΡΑΚΤΗΡΙΣΤΙΚΑ	24
8. ΑΝΤΙΜΕΤΩΠΙΣΗ ΠΡΟΒΛΗΜΑΤΩΝ	25
9. ΑΥΤΟΜΑΤΕΣ ΠΡΟΕΙΔΟΠΟΙΗΣΕΙΣ ΣΦΑΛΜΑΤΩΝ ΚΑΙ ΤΙ ΠΡΕΠΕΙ ΝΑ ΚΑΝΕΤΕ	27

10. ΠΡΟΣΤΑΣΙΑ ΤΟΥ ΠΕΡΙΒΑΛΛΟΝΤΟΣ ΚΑΙ ΠΛΗΡΟΦΟΡΙΕΣ ΓΙΑ ΤΗ ΣΥΣΚΕΥΑΣΙΑ.....	28
10.1. Πληροφορίες για τη συσκευασία	28
11. ΠΕΡΙΓΡΑΦΗ ΤΗΣ ΕΝΕΡΓΕΙΑΚΗΣ ΕΤΙΚΕΤΑΣ ΚΑΙ ΕΞΟΙΚΟΝΟΜΗΣΗ ΕΝΕΡΓΕΙΑΣ....	28
11.1. Ενεργειακή σήμανση	28
11.2. Ενεργειακή απόδοση	29

ΚΥΡΙΕΣ ΠΡΟΦΥΛΑΞΕΙΣ

- Η συσκευή επιτρέπεται να χρησιμοποιείται από παιδιά 8 ετών άνω και από άτομα με μειωμένες σωματικές, αισθητηριακές ή διανοητικές ικανότητες, ή από άτομα με έλλειψη εμπειρίας και γνώσης, αν τα άτομα αυτά έχουν λάβει επίβλεψη ή καθοδήγηση σχετικά με τη χρήση της συσκευής με ασφαλή τρόπο και κατανοούν τους εμπλεκόμενους κινδύνους. Τα παιδιά δεν πρέπει να παίζουν με τη συσκευή. Ο καθαρισμός και η συντήρηση από το χρήστη δεν πρέπει να γίνεται από παιδιά χωρίς επίβλεψη.
- Το στεγνωτήριο προορίζεται μόνο για οικιακή χρήση σε εσωτερικό χώρο. Η εγγύηση θα καταστεί άκυρη σε περίπτωση επαγγελματικής χρήσης.
- Χρησιμοποιείτε αυτό το προϊόν μόνο για ρούχα με ετικέτα που υποδεικνύει ότι τα ρούχα είναι κατάλληλα για στέγνωμα σε στεγνωτήριο.
- Ο κατασκευαστής δεν αναλαμβάνει καμία ευθύνη για ζημιές από λανθασμένη χρήση ή μεταφορά.
- Μην επιτρέπτε σε καλύμματα δαπέδου να εμποδίζουν τα ανοίγματα αερισμού.
- Η εγκατάσταση και επισκευή του μηχανήματος πρέπει να γίνεται μόνο από εξουσιοδοτημένο αντιπρόσωπο σέρβις. Ο κατασκευαστής δεν μπορεί να θεωρηθεί υπεύθυνος για ζημιές από μη εξουσιοδοτημένες επισκευές.

! ΠΡΟΕΙΔΟΠΟΙΗΣΗ: Ποτέ μην ψεκάζετε ή χύνετε νερό πάνω στο στεγνωτήριο για να το πλύνετε! Υπάρχει κίνδυνος ηλεκτροπληξίας!

- Αφήνετε απόσταση τουλάχιστον 3 εκ. ανάμεσα στα πλευρικά και στο πίσω τοίχωμα του προϊόντος και πάνω από το προϊόν αν σκοπεύετε να τοποθετήσετε τη συσκευή κάτω από πάγκο εργασίας.
- Η συναρμολόγηση / αποσυναρμολόγηση, αν χρειαστεί εγκατάσταση κάτω από πάγκο, πρέπει να γίνει από

- εξουσιοδοτημένο αντιπρόσωπο σέρβις.
- Πριν την εγκατάσταση, ελέγξτε το προϊόν για ορατή ζημιά. Ποτέ μην εγκαταστήσετε ή χρησιμοποιήσετε ένα προϊόν που έχει υποστεί ζημιά.
 - Κρατάτε τα κατοικίδια ζώα μακριά από το στεγνωτήριο.
 - Μαλακτικά, ή παρόμοια προϊόντα, πρέπει να χρησιμοποιούνται σύμφωνα με τις οδηγίες των κατασκευαστών.
 - Αφαιρείτε από τις τσέπες όλα τα αντικείμενα, όπως αναπτήρες και σπύρα.
 - Η συσκευή δεν πρέπει να εγκατασταθεί πίσω από πόρτα που κλειδώνει, συρόμενη πόρτα ή πόρτα με μεντεσέ σε πλευρά αντίθετη από του στεγνωτηρίου, αν αυτό εμποδίζει το πλήρες άνοιγμα της πόρτας της συσκευής.

! ΠΡΟΕΙΔΟΠΟΙΗΣΗ: Στο περίβλημα της συσκευής ή στην κατασκευή εντοιχισμού, διατηρείτε τα ανοίγματα αερισμού απαλλαγμένα από εμπόδια.

- Πριν επικοινωνήσετε με τον τοπικό σας Εξουσιοδοτημένο πάροχο σέρβις για την εγκατάσταση του στεγνωτηρίου, ελέγξτε τις πληροφορίες στο εγχειρίδιο χρήσης για να βεβαιωθείτε ότι είναι κατάλληλη η ηλεκτρική εγκατάσταση και η αποχέτευση νερού. Αν δεν είναι, καλέστε έναν εξειδικευμένο ηλεκτρολόγο και έναν υδραυλικό για να πραγματοποιήσουν τις απαραίτητες εργασίες προσαρμογής.
- Αποτελεί ευθύνη του πελάτη να προετοιμάσει τη θέση εγκατάστασης του στεγνωτηρίου, καθώς και την εγκατάσταση ηλεκτρικού ρεύματος και αποχέτευσης. Πριν την εγκατάσταση, ελέγξτε το στεγνωτήριο για ζημιές. Αν έχει υποστεί ζημιά, μην το εγκαταστήσετε. Τα προϊόντα που έχουν υποστεί ζημιά, μπορεί να θέσουν σε κίνδυνο την υγεία σας.
- Εγκαταστήστε το στεγνωτήριο σε σταθερή και επίπεδη επιφάνεια.
- Η χρήση του στεγνωτηρίου πρέπει να γίνεται σε περιβάλλον χωρίς σκόνη με καλό εξαερισμό.

- Ο κενός χώρος ανάμεσα στο στεγνωτήριο και στο δάπεδο **δεν πρέπει** να μειώνεται με αντικείμενα όπως χαλιά, ξύλα ή ταινία.
- **Μη φράζετε τις γρίλιες αερισμού** που βρίσκονται στη βάση του στεγνωτηρίου.
- Η συσκευή δεν πρέπει να εγκατασταθεί πίσω από πόρτα που κλειδώνει, συρόμενη πόρτα ή πόρτα με μεντεσέ σε πλευρά αντίθετη από του στεγνωτηρίου, με τρόπο που να εμποδίζεται το πλήρες άνοιγμα της πόρτας του στεγνωτηρίου.
- Αφού εγκατασταθεί το στεγνωτήριο, οι συνδέσεις πρέπει να παραμείνουν σταθερές. Όταν εγκαθιστάτε το στεγνωτήριο, βεβαιωθείτε ότι η πίσω επιφάνεια δεν έρχεται σε επαφή με οτιδήποτε (π.χ. βρύση, πρίζα).
- Η θερμοκρασία λειτουργίας του στεγνωτηρίου είναι $+5^{\circ}\text{C}$ έως $+35^{\circ}\text{C}$. Αν χρησιμοποιηθεί εκτός αυτού του εύρους θερμοκρασιών, η απόδοση του στεγνωτηρίου θα επηρεαστεί αρνητικά και το προϊόν θα υποστεί ζημιά.
- Προσέχετε όταν μεταφέρετε το προϊόν, γιατί είναι βαρύ. Φοράτε πάντα γάντια ασφαλείας.
- Πάντα να εγκαθιστάτε το προϊόν μπροστά από έναν τοίχο.
- Η πίσω επιφάνεια του προϊόντος πρέπει να γειτνιάζει με τον τοίχο.
- Αφού το προϊόν τοποθετηθεί σε σταθερή επιφάνεια, χρησιμοποιήστε ένα αλφάδι για να ελέγξετε αν είναι πλήρως σταθερό. Αν δεν είναι, ρυθμίστε τα πόδια μέχρι να σταθεροποιηθεί. Επαναλαμβάνετε τη διαδικασία κάθε φορά που αλλάζετε θέση στο προϊόν.
- Μην τοποθετήσετε το στεγνωτήριο πάνω στο καλώδιο ρεύματος.

Απόρριψη του παλιού προϊόντος

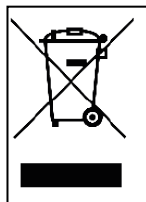

Το παρόν προϊόν συμμορφώνεται με την Οδηγία της ΕΕ περί Αποβλήτων Ηλεκτρικού και Ηλεκτρονικού Εξοπλισμού (ΑΗΗΕ) (2013/19/ΕΕ). Το προϊόν αυτό φέρει σύμβολο ταξινόμησης για απόβλητα ηλεκτρικού και ηλεκτρονικού εξοπλισμού (ΑΗΗΕ).

Αυτό το σύμβολο που υπάρχει πάνω στο προϊόν ή στην ετικέτα πληροφοριών υποδεικνύει ότι αυτό το προϊόν δεν πρέπει απορρίπτεται μαζί με άλλα οικιακά απορρίμματα στο τέλος της ωφέλιμης ζωής τους. Για να αποτρέψετε ενδεχόμενες βλάβες στο περιβάλλον και στην ανθρώπινη υγεία από την ανεξέλεγκτη απόρριψη αποβλήτων, σας παρακαλούμε να διαχωρίσετε αυτό το προϊόν από άλλους τύπους αποβλήτων και για να συνεισφέρετε στη βιώσιμη επαναχρησιμοποίηση των υλικών πόρων, βεβαιωθείτε ότι θα ανακυκλωθεί με υπεύθυνο τρόπο. Επικοινωνήστε με το τοπικό σας κατάστημα ή τις τοπικές αρχές για να λάβετε πληροφορίες σχετικά με το πώς και πού μπορείτε να παραδώσετε το προϊόν για περιβαλλοντικά ασφαλή ανακύκλωση. Αυτό το προϊόν δεν μπορεί να παραδοθεί για ανακύκλωση μαζί με άλλα επαγγελματικά απόβλητα.

1. ΟΔΗΓΙΕΣ ΑΣΦΑΛΕΙΑΣ

Αυτό το τμήμα περιέχει οδηγίες ασφαλείας που θα βοηθήσουν στην προστασία σας από κίνδυνο τραυματισμού ή υλικής ζημιάς. Η μη τήρηση αυτών των οδηγιών θα καταστήσει άκυρη κάθε εγγύηση.

1.1. Ασφάλεια χρήσης ηλεκτρικού ρεύματος

- Η συσκευή δεν πρέπει να τροφοδοτείται με ρεύμα από εξωτερική διάταξη μεταγωγής, όπως χρονοδιακόπτη, ή συνδεδεμένη σε κύκλωμα που κανονικά ενεργοποιείται και απενεργοποιείται από βοηθητική διάταξη.
- Μην αγγίζετε το φως ρευματοληψίας με υγρά χέρια. Πάντα να τραβάτε απευθείας το ίδιο το φως για να το αφαιρέσετε από την πρίζα, διαφορετικά θα υπάρχει κίνδυνος ηλεκτροπληξίας.
- Συνδέστε το στεγνωτήριο σε μια γειωμένη πρίζα που προστατεύεται με ασφάλεια. Η σύνδεση γείωσης πρέπει να εγκατασταθεί από εξειδικευμένο ηλεκτρολόγο. Η εταιρεία μας δεν μπορεί να θεωρηθεί υπεύθυνη για ζημίες/απώλειες από τη χρήση του στεγνωτηρίου χωρίς σύνδεση γείωσης όπως απαιτείται από τους τοπικούς κανονισμούς.
- Η τάση και η επιτρεπόμενη προστασία με ασφάλεια αναφέρονται πάνω στην πινακίδα τύπου. **(Για την πινακίδα τύπου, βλέπε Επισκόπηση)**
- Οι τιμές τάσης και συχνότητας που υποδεικνύονται στην πινακίδα τύπου πρέπει να αντιστοιχούν στην τιμή τάσης και συχνότητας δικτύου ρεύματος της οικιακής σας εγκατάστασης.
- Αποσυνδέετε το στεγνωτήριο από την πρίζα όταν δεν χρησιμοποιείται για παρατεταμένη χρονική περίοδο και πριν την εγκατάσταση, τη συντήρηση, τον καθαρισμό και την επισκευή, διαφορετικά το στεγνωτήριο μπορεί να υποστεί ζημιά.
- Η πρίζα όπου συνδέεται το φως πρέπει μετά την εγκατάσταση να είναι πάντα ελεύθερα προσβάσιμη.

 Ένα καλώδιο ρεύματος/φίς που έχει υποστεί ζημιά μπορεί να προκαλέσει φωτιά ή ηλεκτροπληξία. Αν έχει υποστεί ζημιά, πρέπει να αντικατασταθεί. Αυτό πρέπει να γίνει μόνο από εξειδικευμένο προσωπικό.

 Για να αποφύγετε τον κίνδυνο φωτιάς ή ηλεκτροπληξίας, μη χρησιμοποιείτε καλώδια επέκτασης, πολύπριζα ή προσαρμογείς για να συνδέσετε το στεγνωτήριο στο δίκτυο ρεύματος.

1.2. Ασφάλεια των παιδιών

- Η συσκευή αυτή δεν προορίζεται για χρήση από άτομα (περιλαμβανομένων παιδιών) με μειωμένες σωματικές, αισθητηριακές ή διανοητικές ικανότητες ή με έλλειψη εμπειρίας και γνώσης, εκτός αν τα άτομα αυτά έχουν λάβει επιτήρηση ή καθοδήγηση σχετικά με τη χρήση της συσκευής από άτομο υπεύθυνο για την ασφάλειά τους.
- Η συσκευή επιτρέπεται να χρησιμοποιείται από παιδιά 8 ετών άνω και από άτομα με μειωμένες σωματικές, αισθητηριακές ή διανοητικές ικανότητες, ή από άτομα με έλλειψη εμπειρίας και γνώσης, αν τα άτομα αυτά έχουν λάβει επίβλεψη ή καθοδήγηση σχετικά με τη χρήση της συσκευής με ασφαλή τρόπο και κατανοούν τους εμπλεκόμενους κινδύνους. Τα παιδιά δεν πρέπει να παίζουν με τη συσκευή. Ο καθαρισμός και η συντήρηση από το χρήστη δεν πρέπει να γίνεται από παιδιά χωρίς επίβλεψη.
- Μην αφήνετε παιδιά κοντά στη συσκευή χωρίς επιτήρηση.
- Τα παιδιά μπορούν να κλειδωθούν μέσα στη συσκευή με αποτέλεσμα να κινδυνέψουν να πεθάνουν.
- Μην επιτρέπετε σε παιδιά να αγγίζουν τη γυάλινη πόρτα κατά τη λειτουργία. Η επιφάνεια θερμαίνεται υπερβολικά και μπορεί να προκαλέσει βλάβες στο δέρμα.
- Κρατάτε τα υλικά συσκευασίας μακριά από παιδιά.
- Μπορεί να προκύψει δηλητηρίαση και ερεθισμός σε περίπτωση κατανάλωσης απορρυπαντικού και καθαριστικών ή σε

περίπτωση επαφής αυτών των υλικών με το δέρμα και τα μάτια.

- Κρατάτε τα καθαριστικά μακριά από παιδιά Τα ηλεκτρικά προϊόντα είναι επικίνδυνα για παιδιά.
- Κρατάτε τα παιδιά μακριά από το προϊόν όταν αυτό είναι σε λειτουργία.
- Για να εμποδίσετε παιδιά να διακόψουν τον κύκλο λειτουργίας του στεγνωτηρίου, μπορείτε να χρησιμοποιήσετε το κλείδωμα προστασίας για να αποφύγετε αλλαγές στο εκτελούμενο πρόγραμμα.
- Μην επιτρέπετε σε παιδιά να καθίσουν/σκαρφαλώσουν πάνω στο προϊόν ή να μπουν μέσα σε αυτό.

1.3. Ασφάλεια του προϊόντος

 **Λόγω του κινδύνου φωτιάς, τα ακόλουθα είδη ρουχισμού και προϊόντα δεν πρέπει ΠΟΤΕ να στεγνώνονται μέσα στο στεγνωτήριο:**

- Μη στεγνώνετε στο στεγνωτήριο είδη που δεν έχουν πλυθεί.
- Είδη που έχουν λερωθεί με ουσίες όπως λάδι μαγειρέματος, ασετόν, αλκοόλ, βενζίνη, πετρέλαιο, καθαριστικά λεκέδων, νέφτι, κεριά και υλικά αφαίρεσης κεριών θα πρέπει να πλένονται σε ζεστό νερό με πρόσθετη ποσότητα απορρυπαντικού πριν τα στεγνώσετε στο στεγνωτήριο.
- Καθαρισμός ρούχων και χαλιών που έχουν κατάλοιπα από εύφλεκτα καθαριστικά ή ασετόν, βενζίνη, πετρέλαιο, καθαριστικά λεκέδων, νέφτι, κεριά, υλικό αφαίρεσης κεριών ή χημικά.
- Ρούχα που έχουν κατάλοιπα από λακ μαλλιών, αφαιρετικό βαφής νυχιών και παρόμοιες ουσίες.
- Ρούχα στα οποία έχουν χρησιμοποιηθεί βιομηχανικά χημικά για καθαρισμό (όπως χημικό καθαρισμό).
- Ρούχα που έχουν οποιοδήποτε είδος μέρους ή αξεσουάρ από αφρώδες υλικό, σπόγγο, ελαστικό ή παρόμοια υλικά. Αυτά περιλαμβάνουν σπόγγο από αφρώδες λατέξ, σκουφάκια

μαλλιών, αδιάβροχα υφάσματα, ρούχα με λάστιχο και μαξιλάρια με αφρό.

- Είδη με γέμισμα και είδη που έχουν υποστεί ζημιά (μαξιλάρια και μπουφάν). Ο αφρός που εξέρχεται από αυτά τα είδη μπορεί να αναφλεγεί κατά τη διαδικασία στεγνώματος.
- Η χρήση του στεγνωτηρίου σε περιβάλλον που περιέχει αλεύρι ή σκόνη άνθρακα μπορεί να προκαλέσει έκρηξη.

 **ΠΡΟΣΟΧΗ:** Εσώρουχα που περιέχουν μεταλλικές ενισχύσεις δεν πρέπει να τοποθετούνται μέσα στο στεγνωτήριο. Το στεγνωτήριο μπορεί να υποστεί ζημιά αν οι μεταλλικές ενισχύσεις αποσπαστούν και σπάσουν κατά το στέγνωμα.

 **ΠΥΡΚΑΓΙΑ:R290**

Κίνδυνος πυρκαγιάς και ζημιών!

Αυτό το προϊόν περιέχει το φιλικό προς το περιβάλλον αλλά εύφλεκτο αέριο R290. Διατηρείτε γυμνές φλόγες και πηγές φωτιάς μακριά από το προϊόν.

1.4. Σωστή χρήση

 **ΠΡΟΣΟΧΗ:** Ποτέ μη σταματήσετε ένα στεγνωτήριο πριν ολοκληρωθεί ο κύκλος στεγνώματος εκτός αν αφαιρέσετε γρήγορα όλα τα είδη και τα απλώσετε έτσι ώστε να διασκορπιστεί η θερμότητα.

 **ΠΡΟΣΟΧΗ:** Βεβαιωθείτε ότι δεν θα εισέλθουν κατοικίδια μέσα στο στεγνωτήριο. Ελέγχετε το εσωτερικό του στεγνωτηρίου πριν το χρησιμοποιήσετε.

 **ΠΡΟΣΟΧΗ:** Μπορεί να προκύψει υπερθέρμανση των ρούχων μέσα στο στεγνωτήριο αν ακυρώσετε το πρόγραμμα ή σε περίπτωση διακοπής ρεύματος κατά τη λειτουργία του στεγνωτηρίου. Αυτή η συγκέντρωση θερμότητας μπορεί να προκαλέσει αυτανάφλεξη και για το λόγο αυτόν πάντα να ενεργοποιείτε το πρόγραμμα Φρεσκάρισμα για να κρυώσουν τα

ρούχα ή να αφαιρείτε γρήγορα όλα τα ρούχα από το στεγνωτήριο για να τα κρεμάσετε και να διασκορπιστεί η θερμότητα.

- Χρησιμοποιείτε το στεγνωτήριο μόνο για οικιακό στέγνωμα ρούχων και μόνο για να στεγνώνετε υφάσματα με ετικέτα που υποδηλώνει ότι είναι κατάλληλα για στέγνωμα σε στεγνωτήριο. Όλες οι άλλες χρήσεις είναι εκτός της έκτασης της προβλεπόμενης χρήσης και απαγορεύονται.
- Η εγγύηση θα καταστεί άκυρη σε περίπτωση οποιασδήποτε επαγγελματικής χρήσης.
- Αυτή η συσκευή έχει σχεδιαστεί για χρήση μόνο σε οικιακό περιβάλλον, και θα πρέπει να εγκατασταθεί σε μια ίσια και σταθερή επιφάνεια.
- Μη στηρίζετε στην πόρτα του στεγνωτηρίου και μην κάθεστε πάνω της. Το στεγνωτήριο μπορεί να ανατραπεί.
- Για να διατηρηθεί θερμοκρασία που δεν θα προξενήσει ζημιά στα ρούχα (π.χ. για να αποφευχθεί ανάφλεξη των ρούχων), ξεκινά μια διαδικασία ψύξης μετά τη διαδικασία θέρμανσης. Μετά από αυτήν, το πρόγραμμα τελειώνει. Στο τέλος του προγράμματος, να αφαιρείτε αμέσως τα ρούχα.

 **ΠΡΟΣΟΧΗ:** Ποτέ μη χρησιμοποιήσετε το στεγνωτήριο χωρίς φίλτρο χνουδιού ή με φίλτρο χνουδιού που έχει υποστεί ζημιά.

- Τα φίλτρα χνουδιού πρέπει να καθαρίζονται **μετά από κάθε χρήση** όπως υποδεικνύεται στο τμήμα **Καθαρισμός του φίλτρου χνουδιού**.
- Τα φίλτρα χνουδιού πρέπει να στεγνώνονται μετά από υγρό καθαρισμό. Τα υγρά φίλτρα μπορεί να προκαλέσουν δυσλειτουργία κατά τη διαδικασία στεγνώματος.
- Δεν πρέπει να επιτρέπεται συσσώρευση χνουδιού γύρω από το στεγνωτήριο (δεν έχει εφαρμογή σε συσκευές που έχουν σχεδιαστεί για εξαγωγή αέρα στο εξωτερικό του κτιρίου)

 **ΣΗΜΑΝΤΙΚΟ:** Ο κενός χώρος ανάμεσα στο στεγνωτήριο και στο δάπεδο δεν πρέπει να μειώνεται με αντικείμενα όπως χαλιά,

ξύλα ή τάβλες, διαφορετικά δεν μπορεί να εξασφαλιστεί επαρκής εισαγωγή αέρα για τη συσκευή.

- Μην εγκαταστήσετε το στεγνωτήριο σε χώρο όπου υπάρχει κίνδυνος παγετού. Οι θερμοκρασίες κάτω του μηδενός επηρεάζουν αρνητικά την απόδοση του στεγνωτηρίου. Αν παγώσει συμπυκνωμένο νερό μέσα στην αντλία και στον εύκαμπτο σωλήνα μπορεί να προκληθεί ζημιά. Εγκατάσταση πάνω από πλυντήριο ρούχων

⚠ ΠΡΟΣΟΧΗ: Δεν επιτρέπεται να τοποθετηθεί πλυντήριο πάνω στο στεγνωτήριο. Τηρείτε τις παρακάτω προειδοποιήσεις όταν εγκαθιστάτε το στεγνωτήριο πάνω σε πλυντήριο.

⚠ ΠΡΟΣΟΧΗ: Το στεγνωτήριο μπορεί να τοποθετηθεί μόνο σε πλυντήριο που έχει τουλάχιστον ίδια ή μεγαλύτερη ικανότητα φορτίου.

- Για να χρησιμοποιήσετε το στεγνωτήριο πάνω στο πλυντήριο, πρέπει να χρησιμοποιήσετε ένα εξάρτημα στερέωσης ανάμεσα στις δύο συσκευές. Το εξάρτημα στερέωσης πρέπει να συνδεθεί από Εξουσιοδοτημένο πάροχο σέρβις.
- Όταν τοποθετηθεί το στεγνωτήριο πάνω στο πλυντήριο, το συνολικό βάρος των συσκευών μπορεί να φθάσει σχεδόν τα 150 κιλά (με φορτίο). Τοποθετήστε τις συσκευές πάνω σε ένα σταθερό δάπεδο που έχει επαρκή φέρουσα ικανότητα φορτίου!

Πίνακας κατάλληλης εγκατάστασης για πλυντήριο και στεγνωτήριο						
Στεγνωτήριο (Βάθος)	Πλυντήριο ρούχων					
	37 εκ.	42 εκ.	53 εκ.	56 εκ.	59 εκ.	85 εκ.
56 εκ.	X	X	✓	✓	✓	✓
61 εκ.	X	X	X	✓	✓	✓

(Σχετικά με στοιχεία βάθους, βλ. 7. Τεχνικά Χαρακτηριστικά)

Για να τοποθετήσετε το στεγνωτήριο πάνω στο πλυντήριο ρούχων, απαιτείται ένα ειδικό κιτ στοίβαξης ως προαιρετικό αξεσουάρ. Για να το αποκτήσετε επικοινωνήστε με την εξυπηρέτηση πελατών. Οι οδηγίες συναρμολόγησης παρέχονται μαζί με το κιτ στοίβαξης.

2. ΕΓΚΑΤΑΣΤΑΣΗ

2.1. Σύνδεση σε αποχέτευση νερού (με προαιρετικό εύκαμπτο σωλήνα αποστράγγισης)

Σε προϊόντα με μονάδα αντλίας θερμότητας συσσωρεύεται νερό μέσα στο δοχείο νερού κατά τη διάρκεια του κύκλου στεγνώματος. Μετά από κάθε κύκλο στεγνώματος πρέπει να αδειάζετε το νερό που συσσωρεύεται. Αντί να αδειάζετε περιοδικά το δοχείο νερού, μπορείτε επίσης να χρησιμοποιήσετε τον εύκαμπτο σωλήνα αποστράγγισης νερού που παρέχεται μαζί με το προϊόν, για να αποστραγγίσετε το νερό απευθείας εκτός του προϊόντος.

2.1.1. Σύνδεση του σωλήνα αποστράγγισης νερού

1. Τραβήξτε και βγάλτε έξω το άκρο του εύκαμπτου σωλήνα στην πίσω πλευρά του στεγνωτηρίου. Μη χρησιμοποιήσετε κανενός είδους εργαλείο για να βγάλετε έξω τον εύκαμπτο σωλήνα.
2. Τοποθετήστε το ένα άκρο του σωλήνα αποστράγγισης νερού, ο οποίος παρέχεται με το προϊόν, στην υποδοχή από την οποία αφαιρέσατε τον εύκαμπτο σωλήνα.
3. Στερεώστε το άλλο άκρο του εύκαμπτου σωλήνα αποστράγγισης απευθείας σε αποχέτευση νερού ή σε νεροχύτη.

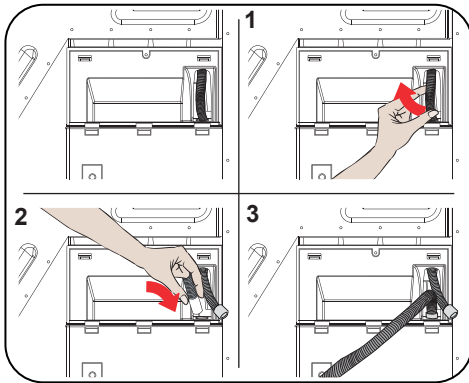

ΠΡΟΣΟΧΗ: Ο εύκαμπτος σωλήνας πρέπει να συνδεθεί με τρόπο ώστε να μην μπορεί να αλλάξει θέση. Αν ο εύκαμπτος σωλήνας φύγει από τη θέση του κατά την αποστράγγιση νερού, υπάρχει κίνδυνος πλημμύρας στο σπίτι σας.

ΣΗΜΑΝΤΙΚΟ: Ο εύκαμπτος σωλήνας αποστράγγισης πρέπει να εγκατασταθεί σε μέγιστο ύψος 80 εκ.

ΣΗΜΑΝΤΙΚΟ: Ανάμεσα στην έξοδο του εύκαμπτου σωλήνα και στο προϊόν δεν πρέπει ο σωλήνας να έχει καμφθεί, διπλωθεί ή συμπιεστεί.

2.2. Ρύθμιση των ποδιών

- Για να λειτουργεί το στεγνωτήριο με λιγότερο θόρυβο και κραδασμούς, πρέπει να είναι σταθερό και να έχει οριζοντιωθεί πάνω στα πόδια του. Ρυθμίστε τα πόδια για να βεβαιωθείτε ότι το προϊόν είναι οριζοντιωμένο.
- Περιστρέψτε τα πόδια προς τα δεξιά και προς τα αριστερά έως ότου το στεγνωτήριο είναι οριζόντιο και σταθερό.

 **ΣΗΜΑΝΤΙΚΟ:** Σε καμία περίπτωση μην αφαιρέσετε τα ρυθμιζόμενα πόδια.

2.3. Ηλεκτρική σύνδεση

 **ΠΡΟΣΟΧΗ:** Υπάρχει κίνδυνος φωτιάς και ηλεκτροπληξίας.

- Το στεγνωτήριό σας έχει ρυθμιστεί για λειτουργία με ρεύμα 220-240 V και 50 Hz.
- Το καλώδιο ρεύματος του στεγνωτηρίου είναι εξοπλισμένο με ένα ειδικό φιν. Αυτό το φιν πρέπει να συνδεθεί σε γειωμένη πρίζα που προστατεύεται από ασφάλεια 16 A όπως υποδεικνύεται στην πινακίδα τύπου. Η ονομαστική τιμή έντασης ρεύματος της ασφάλειας γραμμής ρεύματος που είναι συνδεδεμένη αυτή η πρίζα πρέπει επίσης να είναι 16 A. Συμβουλευτείτε έναν εξειδικευμένο ηλεκτρολόγο αν δεν έχετε τέτοια πρίζα ή ασφάλεια.
- Η εταιρεία μας δεν μπορεί να θεωρηθεί υπεύθυνη για ζημιές από χρήση χωρίς γείωση.

 **ΣΗΜΑΝΤΙΚΟ:** Η χρήση της συσκευής σας με χαμηλές τιμές τάσης θα συντομεύσει την ωφέλιμη διάρκεια ζωής και θα μειώσει την απόδοση της συσκευής σας.

2.4. Εγκατάσταση κάτω από πάγκο

- Αφήνετε απόσταση τουλάχιστον 3 εκ. ανάμεσα στα πλευρικά και στο πίσω τοίχωμα του προϊόντος και την κάτω πλευρά του πάγκου, όταν εγκαθιστάτε το προϊόν κάτω από πάγκο.
- Η συναρμολόγηση / αποσυναρμολόγηση κάτω από πάγκο, αν χρειαστεί, πρέπει να γίνει από εξουσιοδοτημένο σέρβις.

3. ΕΠΙΣΚΟΠΗΣΗ

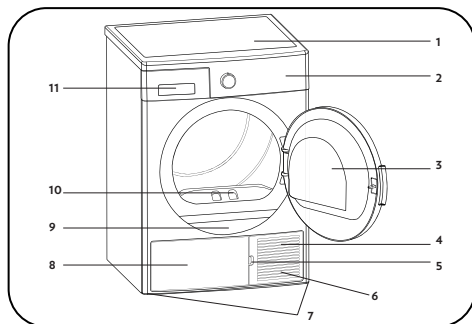

















1. Πάνω επιφάνεια
2. Πίνακας ελέγχου
3. Πόρτα φόρτωσης
4. Βάση
5. Ανοιγμα βάσης
6. Γρίλιες αερισμού
7. Ρυθμιζόμενα πόδια
8. Κάλυμμα βάσης
9. Πινακίδα τύπου
10. Φίλτρο χνουδιού
11. Κάλυμμα συρταριού

4. ΠΡΟΕΤΟΙΜΑΣΙΑ ΤΩΝ ΡΟΥΧΩΝ

4.1. Ταξινόμηση των ρούχων για στέγνωμα

Ακολουθήστε τις οδηγίες στις ετικέτες των ρούχων που θέλετε να στεγνώσετε. Στεγνώνετε μόνο είδη που φέρουν δήλωση/σύμβολο που υποδεικνύει ότι "μπορούν να στεγνωθούν σε στεγνωτήριο".

- Μη χρησιμοποιείτε το προϊόν με ποσότητες φορτίου και τύπους ρούχων άλλους από αυτούς που αναφέρονται στο τμήμα 4.3. Ικανότητα φορτίου.

 Κατάλληλο για στέγνωμα σε στεγνωτήριο	 Δεν χρειάζεται σιδέρωμα	 Στέγνωμα με ευαισθητα/ευπαθή	 Ακατάλληλο για στέγνωμα σε στεγνωτήριο
 Όχι στέγνωμα	 Όχι στεγνό καθάρισμα	 Σε οποιαδήποτε θερμοκρασία	 Σε υψηλές θερμοκρασίες
 Σε μέτριες θερμοκρασίες	 Σε χαμηλές θερμοκρασίες	 Χωρίς θέρμανση	 Στέγνωμα με άπλωμα κατακόρυφα
 Στέγνωμα με άπλωμα οριζόντια	 Απλώστε το υγρό για να στεγνώσει	 Απλώστε το οριζόντια σε σκιά για να στεγνώσει	 Κατάλληλο για στεγνό καθάρισμα

Μη στεγνώνετε μαζί στο στεγνωτήριο υφάσματα λεπτά, πολλαπλών στρώσεων ή μεγάλο πάχους, επειδή στεγνώνουν σε διαφορετικά επίπεδα. Για το λόγο αυτό, στεγνώνετε μαζί ρούχα που έχουν ίδια δομή και τύπο υφάσματος. Με αυτό τον τρόπο μπορείτε να επιτύχετε ομοιόμορφο αποτέλεσμα στεγνώματος. Αν πιστεύετε ότι τα ρούχα είναι ακόμα υγρά, μπορείτε να επιλέξετε ένα πρόγραμμα βάσει χρόνου, για πρόσθετο στέγνωμα.

Παρακαλούμε να στεγνώνετε ξεχωριστά τα μεγάλα είδη (όπως παπλώματα) και τα μικρά είδη για να μην καταλήξετε με υγρά ρούχα.

ΣΗΜΑΝΤΙΚΟ: Ευπαθή υφάσματα, κεντημένα υφάσματα, μάλλινα/μεταξωτά υφάσματα, ρούχα από ευπαθή και ακριβά υφάσματα, αεροστεγή ρούχα και κουρτίνες από τούλι δεν είναι κατάλληλα για στέγνωμα στο στεγνωτήριο.

4.2. Προετοιμασία των ρούχων για στέγνωμα

Κίνδυνος έκρηξης και φωτιάς!

Αφαιρείτε από τις τσέπες όλα τα αντικείμενα, όπως αναπτήρες και σπύρτα.

ΠΡΟΣΟΧΗ: Μπορεί να υποστούν ζημιά το τύμπανο του στεγνωτηρίου και τα υφάσματα.

- Τα ρούχα μπορεί να έχουν μπερδευτεί κατά τη διαδικασία πλυσίματος. Διαχωρίστε τα μεταξύ τους πριν τα τοποθετήσετε μέσα στο στεγνωτήριο.
- Αφαιρέστε όλα τα αντικείμενα από τις τσέπες των ρούχων και εφαρμόστε τα εξής:
 - Δέστε υφασμάτινες ζώνες, κορδόνια από ποδιές κλπ. μεταξύ τους ή χρησιμοποιήστε σάκο πλυσίματος.
 - Κλείστε τα φερμουάρ, τις κόπιτσες και τα εξαρτήματα σύνδεσης, κουμπώστε τα κουμπιά των καλυμμάτων.
- Για να επιτύχετε τα καλύτερα αποτελέσματα στεγνώματος, ταξινομήστε τα ρούχα σύμφωνα με τον τύπο του υφάσματος και το πρόγραμμα στεγνώματος.
- Αφαιρέστε από τα ρούχα κλιπ και παρόμοια μεταλλικά εξαρτήματα.
- Υφαντά είδη όπως φανελάκια και πλεκτά είδη **γενικά συρρικνώνονται στο πρώτο στέγνωμα**. Χρησιμοποιήστε ένα προστατευτικό πρόγραμμα.
- **Μη στεγνώνετε υπερβολικά τα συνθετικά υφάσματα. Αυτό θα προκαλέσει ζάρες.**
- Όταν πλένετε ρούχα που πρόκειται να στεγνώσετε στο στεγνωτήριο, ρυθμίστε την ποσότητα μαλακτικού σύμφωνα με τα δεδομένα από τον κατασκευαστή του πλυντηρίου ρούχων.

4.3. Ικανότητα φορτίου

Ακολουθήστε τις οδηγίες στον "Πίνακα επιλογής προγράμματος και καταναλώσεων". (Βλ.: 5.2 Πίνακας επιλογής προγράμματος και καταναλώσεων). Μην τοποθετείτε μέσα στο προϊόν περισσότερα ρούχα από τις τιμές χωρητικότητας που αναφέρονται στον πίνακα.

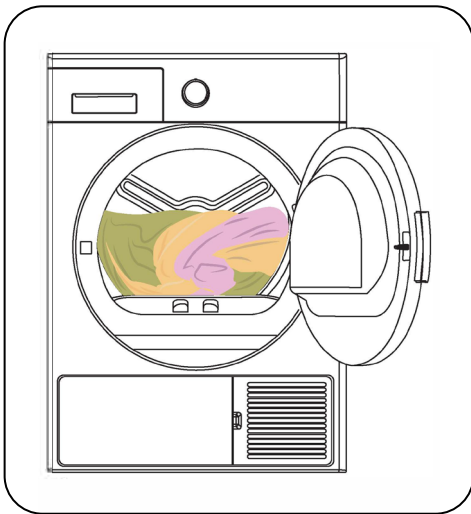

ΣΗΜΑΝΤΙΚΟ: Δεν συνιστάται να τοποθετείτε μέσα στο στεγνωτήριο περισσότερα ρούχα από την ποσότητα που δείχνει η εικόνα. Όταν υπερφορτωθεί το στεγνωτήριο, η απόδοση στεγνώματος θα μειωθεί και μπορεί να υποστεί ζημιά το στεγνωτήριο και τα ρούχα.

Ρούχα	Βάρος ξηρού φορτίου (γραμμάρια)
Σεντόνι (διπλό)	725
Μαξιλιοροθήκη	240
Πετσέτα μπάνιου	700
Πετσέτα χεριών	225
Πουκάμισο	190
Βαμβακερό πουκάμισο	200
Τζιν	650
Παντελόνι υφασμάτινο - καπαρντίνα	400
Φανελάκι	120

5. ΧΡΗΣΗ ΤΟΥ ΣΤΕΓΝΩΤΗΡΙΟΥ

5.1. Πίνακας ελέγχου

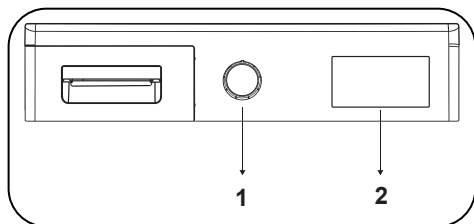

1. Περιστροφικό κουμπί επιλογής προγράμματος

2. Ηλεκτρονική μονάδα ενδείξεων και Πρόσθετες λειτουργίες

5.1.1. Περιστροφικό κουμπί επιλογής προγράμματος

Χρησιμοποιήστε το περιστροφικό κουμπί επιλογής προγράμματος για να επιλέξετε το επιθυμητό πρόγραμμα στεγνώματος

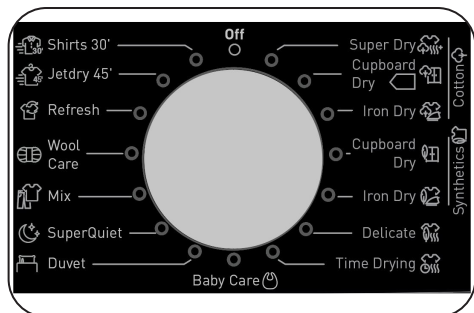

5.1.2. Ηλεκτρονική μονάδα ενδείξεων και Πρόσθετες λειτουργίες

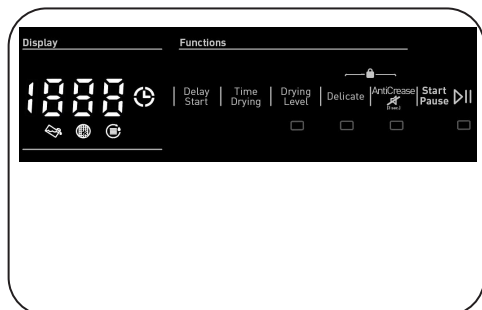

Σύμβολα ενδείξεων:

Προειδοποιητική ένδειξη δοχείου νερού	
Προειδοποιητική ένδειξη καθαρισμού φίλτρου χνουδιού	
Προειδοποιητική ένδειξη καθαρισμού εναλλάκτης θερμότητας	

5.2. Πίνακας επιλογής προγράμματος και καταναλώσεων

Πατήστε το κουμπί Έναρξης/Παύσης για να ξεκινήσετε το πρόγραμμα. Θα ανάψει η LED Έναρξης/Παύσης που δείχνει ότι το πρόγραμμα έχει ξεκινήσει και θα ανάψει η LED Στέγνωματος.

Πρόγραμμα	Φορτίο (κιλά)	Ταχύτητα συψίματος πλυντηρίου	Υπολειπόμενη υγρασία, κατά προσέγγιση	Διάρκεια (λεπτά)
Βαμβακερά Πολύ στεγνά	8	1000	60%	185
Βαμβακερά Στεγνά για φύλαξη	8	1000	60%	179
Βαμβακερά Στεγνά για σίδερο	8	1000	60%	143
Συνθετικά Στεγνά για φύλαξη	4	800	40%	81
Συνθετικά Στεγνά για σίδερο	4	800	40%	55
Ευπαθή	2	600	50%	58
Στέγνωμα βάσει χρόνου	-	-	-	-
Φροντίδα μωρού	3	1000	60%	87
Πάπλωμα	2,5	800	60%	109
Πολύ αθόρυβο	8	1000	60%	216
Ανάμικτα	4	1000	60%	112
Μάλλινα	1,5	600	50%	160
Φρεσκάρισμα	-	-	-	10
Εξπρές 45'	1	1200	50%	45
Πουκάμισα 30'	0.5	1200	50%	30

Τιμές κατανάλωσης ενέργειας				
Πρόγραμμα	Φορτίο (κιλά)	Ταχύτητα συψίματος πλυντηρίου	Υπολειπόμενη υγρασία, κατά προσέγγιση	Τιμές κατανάλωσης ενέργειας (kWh)
Βαμβακερά Στεγνά για φύλαξη	8	1000	60%	1,39
Βαμβακερά Στεγνά για σίδερο	8	1000	60%	1,09
Συνθετικά Στεγνά για φύλαξη	4	800	40%	0,56
Κατανάλωση ηλεκτρικής ενέργειας σε "θέση εκτός λειτουργίας" P ₀ (W)				0,5
Κατανάλωση ηλεκτρικής ενέργειας σε "λειτουργία αναμονής" P _L (W)				1,0

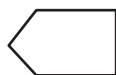

Το πρόγραμμα Βαμβακερά Στεγνά για φύλαξη είναι το τυπικό πρόγραμμα στεγνώματος που μπορεί να χρησιμοποιηθεί με πλήρες ή μισό φορτίο και για το οποίο δίνονται πληροφορίες στην ετικέτα και στο δελτίο προϊόντος. Αυτό το πρόγραμμα είναι το πιο ενεργειακά αποδοτικό πρόγραμμα για στέγνωμα κανονικών υγρών βαμβακερών ρούχων.

*Τυπικό πρόγραμμα ενεργειακής σήμανσης (EN 61121:2013)

Όλες οι τιμές στον πίνακα προσδιορίστηκαν σύμφωνα με το πρότυπο EN 61121:2013. Οι τιμές κατανάλωσης μπορεί να διαφέρουν από τις τιμές στον πίνακα, ανάλογα με τον τύπο του υφάσματος, την ταχύτητα στύψιματος, τις συνθήκες του περιβάλλοντος και τις τιμές τάσης.

5.2.1. Βοηθητικές λειτουργίες

Παρακάτω βλέπετε τον πίνακα που συνοψίζει τις λειτουργίες τις οποίες μπορείτε να επιλέξετε στα προγράμματα.

Επιλογή	Περιγραφή
Στέγνωμα ευπαθών	Τα ευπαθή υφάσματα στεγνώνονται σε χαμηλότερη θερμοκρασία και περισσότερο χρόνο
Επίπεδο στεγνώματος	Το επίπεδο υγρασίας που επιτυγχάνεται μετά το στέγνωμα μπορεί να αυξηθεί κατά 3 επίπεδα. Με αυτό τον τρόπο μπορεί να επιλεγθεί το επίπεδο του απαιτούμενου βαθμού στεγνώματος. Τα επίπεδα που μπορούν να επιλεγούν εκτός από την κανονική ρύθμιση: 1, 2, 3. Μετά την επιλογή, θα ανάψει η LED του σχετικού επιπέδου στεγνώματος.
Κατά τσαλακώματος	Αν επιλέξετε "Κατά τσαλακώματος" και δεν ανοίξετε την πόρτα του στεγνωτηρίου στο τέλος του προγράμματος, η 1 ώρα φάση κατά του τσαλακώματος θα παραταθεί σε 2 ώρες. Μετά την επιλογή Κατά τσαλακώματος, θα ακούσετε μια ηχητική προειδοποίηση. Μπορείτε να πατήσετε πάλι το ίδιο κουμπί για να ακυρώσετε την επιλογή. Αν ανοίξετε την πόρτα ή πατήσετε το κουμπί Έναρξης/ Παύσης ενώ είναι σε εξέλιξη η φάση κατά του τσαλακώματος, η εν λόγω φάση θα ακυρωθεί.
Καθυστερημένη έναρξη	Μπορείτε να καθυστερήσετε το χρόνο έναρξης του προγράμματος επιλέγοντας τιμή 1 ώρα έως 23 ωρών. Μπορείτε να ενεργοποιήσετε τον επιθυμητό χρόνο καθυστέρησης πατώντας το κουμπί Έναρξης/Παύσης. Όταν λήξει ο χρόνος, το επιλεγμένο πρόγραμμα θα ξεκινήσει αυτόματα. Κατά τη διάρκεια του χρόνου καθυστέρησης, μπορούν να ενεργοποιηθούν/απενεργοποιηθούν επιλογές συμβατές με το πρόγραμμα. Με παρατεταμένο πάτημα του κουμπιού Καθυστερημένη έναρξη, ο χρόνος καθυστέρησης αλλάζει συνεχώς.
Ακύρωση Βομβητή	Το στεγνωτήριο παράγει μια ηχητική ειδοποίηση όταν περιστρέφεται το κουμπί επιλογής προγράμματος, πατιούνται κουμπιά, καθώς και στο τέλος του προγράμματος. Για να ακυρώσετε τις ειδοποιήσεις, πατήστε και κρατήστε πατημένο για 3 δευτερόλεπτα το κουμπί "Επιλογή Κατά τσαλακώματος". Όταν πατήσετε το κουμπί θα ακούσετε μια ηχητική ειδοποίηση ότι η επιλογή ακυρώθηκε.
Στέγνωμα βάσει χρόνου	Όταν το περιστροφικό κουμπί τοποθετηθεί στην επιλογή Στέγνωμα βάσει χρόνου, μπορεί να γίνει η επιλογή με πάτημα του κουμπιού Στέγνωμα βάσει χρόνου και το πρόγραμμα ξεκινά με πάτημα του κουμπιού Έναρξης/Παύσης. Με παρατεταμένο πάτημα του κουμπιού Στέγνωμα βάσει χρόνου, ο χρόνος αλλάζει συνεχώς.
Κλειδωμα Προστασίας	Υπάρχει μια προαιρετική λειτουργία κλειδώματος προστασίας για την αποφυγή αλλαγών στη ροή του προγράμματος αν τα πλήκτρα πατηθούν κατά την εξέλιξη του προγράμματος. Για να ενεργοποιήσετε το κλειδωμα προστασίας, πατήστε παρατεταμένα για 3 δευτερόλεπτα τα πλήκτρα «Στέγνωμα ευπαθών» και «Κατά τσαλακώματος». Όταν είναι ενεργό το κλειδωμα προστασίας, όλα τα πλήκτρα θα είναι απενεργοποιημένα. Το κλειδωμα προστασίας θα απενεργοποιηθεί αυτόματα στο τέλος του προγράμματος. Όταν ενεργοποιείτε/ απενεργοποιείτε το κλειδωμα προστασίας, θα εμφανίζεται στην οθόνη η ένδειξη «CL» για 2 δευτερόλεπτα και κατόπιν θα σβήνει - επίσης θα ακούγεται και μια ηχητική ειδοποίηση. Προειδοποίηση: όταν η συσκευή είναι σε λειτουργία ή είναι ενεργό το κλειδωμα προστασίας, αν περιστρέψετε το κουμπί επιλογής προγράμματος θα ακούσετε μια ηχητική ειδοποίηση, και στην οθόνη θα εμφανιστεί η ένδειξη «CL» για 2 δευτερόλεπτα και μετά θα σβήσει. Ακόμα και αν θέσετε το περιστροφικό κουμπί προγράμματος σε άλλο πρόγραμμα, το προηγούμενο πρόγραμμα θα συνεχίσει να λειτουργεί. Για να επιλέξετε ένα νέο πρόγραμμα, πρέπει να απενεργοποιήσετε το κλειδωμα προστασίας και κατόπιν θέσετε το κουμπί επιλογής προγράμματος στη θέση «Απενεργοποίηση». Κατόπιν μπορεί να επιλέξετε το επιθυμητό πρόγραμμα και να το ξεκινήσετε.

5.2.2. Έναρξη του προγράμματος

Η LED Έναρξης/Παύσης θα αναβοσβήνει κατά την επιλογή προγράμματος. Πατήστε το κουμπί Έναρξης/Παύσης για να ξεκινήσετε το πρόγραμμα. Θα ανάψει η LED Έναρξης/Παύσης που δείχνει ότι το πρόγραμμα έχει ξεκινήσει, και θα ανάψει η LED Στεγνώματος.

Πρόγραμμα	Περιγραφή
Βαμβακερά Πολύ στεγνά	Αυτό το πρόγραμμα στεγνώνει υφάσματα μεγάλου πάχους και πολλών στρώσεων, όπως βαμβακερές πετσέτες, σεντόνια, μαξιλαροθήκες, μπουρνούζια, σε υψηλή θερμοκρασία ώστε τα ρούχα να είναι έτοιμα για φύλαξη.
Βαμβακερά Στεγνά για φύλαξη	Αυτό το πρόγραμμα στεγνώνει βαμβακερές πιτζάμες, εσώρουχα, τραπεζομάντιλα κλπ. ώστε τα ρούχα να είναι έτοιμα για φύλαξη.
Βαμβακερά Στεγνά για σίδερο	Αυτό το πρόγραμμα στεγνώνει βαμβακερά ρούχα για να τα προετοιμάσει για σιδέρωμα. Τα ρούχα που αφαιρούνται από τη συσκευή θα είναι ελαφρά υγρά.
Συνθετικά Στεγνά για φύλαξη	Αυτό το πρόγραμμα στεγνώνει συνθετικά ρούχα, όπως πουκάμισα, φανελάκια, μπλούζες, σε χαμηλότερη θερμοκρασία σε σχέση με το πρόγραμμα βαμβακερών, ώστε τα ρούχα να είναι έτοιμα για φύλαξη.
Συνθετικά Στεγνά για σίδερο	Αυτό το πρόγραμμα στεγνώνει συνθετικά ρούχα, όπως πουκάμισα, φανελάκια, μπλούζες, σε χαμηλότερη θερμοκρασία σε σχέση με το πρόγραμμα βαμβακερών, ώστε να είναι έτοιμα για σιδέρωμα. Τα ρούχα που αφαιρούνται από τη συσκευή θα είναι ελαφρά υγρά.
Ευπαθή	Αυτό το πρόγραμμα στεγνώνει λεπτά ρούχα όπως πουκάμισα, μπλούζες και μεταξωτά είδη σε χαμηλή θερμοκρασία, ώστε να είναι έτοιμα να φορεθούν.
Στέγνωμα βάσει χρόνου	Για να επιτύχετε το απαιτούμενο επίπεδο στεγνώματος σε χαμηλή θερμοκρασία, μπορείτε να χρησιμοποιήσετε τα προγράμματα βάσει χρόνου, από 20 λεπτά έως 200 λεπτά. Ανεξάρτητα από το επίπεδο στεγνώματος, το πρόγραμμα σταματά στον επιθυμητό χρόνο.
Φροντίδα μωρού	Αυτό το πρόγραμμα στεγνώνει ευαίσθητα μωρουδικά σε χαμηλή θερμοκρασία, ώστε να είναι έτοιμα να φορεθούν.
Πάπλωμα	Αυτό το πρόγραμμα χρησιμοποιείται για στέγνωμα παπλώματος.
Πολύ αθόρυβο	Στο αθόρυβο πρόγραμμα το στεγνωτήριο λειτουργεί με μειωμένες εκπομπές θορύβου προς το περιβάλλον. Η στάθμη του θορύβου μειώνεται αισθητά σε σχέση με το πρόγραμμα Βαμβακερά Στεγνά για Φύλαξη.
Ανάμικτα	Αυτό το πρόγραμμα στεγνώνει ανάμικτα βαμβακερά-συνθετικά είδη που δεν ξεβάφουν, ώστε να είναι έτοιμα να φορεθούν.
Μάλλινα	Χρησιμοποιείτε αυτό το πρόγραμμα για απαλό στέγνωμα μάλλινων ρούχων που έχουν πλυθεί όπως αναφέρουν οι οδηγίες πλυσίματος. Αφαιρείτε τα ρούχα στο τέλος του κύκλου στεγνώματος. Μη χρησιμοποιείτε αυτό το πρόγραμμα για να στεγνώσετε ακρυλικά είδη.
Φρεσκάρισμα	Αυτή η φάση παρέχει αερισμό για 10 έως 120 λεπτά κατά την επιλογή του στεγνώματος βάσει χρόνου, χωρίς να τροφοδοτεί θερμό αέρα, για την εξάλειψη των δυσάρεστων οσμών.
Εξπρές 45'	1 κιλά βαμβακερά πουκάμισα που έχουν συφτεί σε υψηλή ταχύτητα στο πλυντήριο ρούχων στεγνώνουν σε 45 λεπτά.
Πουκάμισα 30'	2 έως 3 πουκάμισα είναι έτοιμα για σιδέρωμα σε 30 λεπτά.

 **ΣΗΜΑΝΤΙΚΟ:** Μην ανοίξετε την πόρτα φόρτωσης ενώ εκτελείται το πρόγραμμα. Αν πρέπει να ανοίξετε την πόρτα φόρτωσης, μην την αφήσετε ανοικτή για πολλή ώρα.

5.2.3. Εξέλιξη του προγράμματος

Κατά τη διάρκεια του προγράμματος

Αν ανοίξετε την πόρτα φόρτωσης ενώ εκτελείται το πρόγραμμα, το προϊόν θα μεταβεί σε κατάσταση αναμονής. Αφού κλείσετε την πόρτα, πατήστε το πλήκτρο Έναρξης/Παύσης για να συνεχιστεί το πρόγραμμα.

Μην ανοίγετε την πόρτα φόρτωσης ενώ εκτελείται το πρόγραμμα. Αν πρέπει να ανοίξετε την πόρτα, μην την αφήσετε ανοικτή για πολλή ώρα.

Τέλος προγράμματος

Αφού τελειώσει το πρόγραμμα, θα ανάψουν οι LED ειδοποίησης για Έναρξη/Παύση, εναλλάκτης θερμότητας νερού δοχείου, καθαρισμό φίλτρου και καθαρισμό συμπυκνωτή. Επιπλέον, θα παραχθεί μια ηχητική ειδοποίηση στο τέλος του προγράμματος. Μπορείτε να αφαιρέσετε τα ρούχα για να προετοιμάσετε τη συσκευή για νέο φορτίο ρούχων.

 **ΣΗΜΑΝΤΙΚΟ:** Καθαρίζετε το φίλτρο χνουδιού μετά από κάθε πρόγραμμα. Αδειάζετε το δοχείο νερού μετά από κάθε πρόγραμμα.

 **ΣΗΜΑΝΤΙΚΟ:** Αν δεν αφαιρέσετε τα ρούχα μετά το τέλος του προγράμματος, θα ενεργοποιηθεί αυτόματα η φάση Κατά τσαλακώματος που διαρκεί 1 ώρα. Αυτό το πρόγραμμα περιστρέφει το τύμπανο σε τακτικά διαστήματα για να αποφευχθούν οι ζάρες στα ρούχα.

5.3. Πληροφορίες για το φως τυμπάνου

- Αυτό το προϊόν περιλαμβάνει φως LED τυμπάνου. Το φως ανάβει αυτόματα όταν ανοίγετε την πόρτα. Και σβήνει πάλι αυτόματα μετά από λίγο.
- Δεν αποτελεί προαιρετική επιλογή του χρήστη η ενεργοποίηση ή απενεργοποίησή του.
- Παρακαλούμε μην επιχειρήσετε να αντικαταστήσετε ή να τροποποιήσετε το φως LED.

ΠΡΟΓΡΑΜΜΑΤΑ	ΕΠΙΛΟΓΕΣ						
	Στέγνωμα βάσει χρόνου	Καθυστερημένη έναρξη	Ακύρωση βομβητής Τέλους κύκλου	Κλειδωμα Προστασίας	Επίπεδο στεγνώματος	Κατά τσαλακώματος	Ευπαθή
Βαμβακερά Πολύ στεγνά	X	✓	✓	✓	✓	✓	✓
Βαμβακερά Στεγνά για φύλαξη	X	✓	✓	✓	✓	✓	✓
Βαμβακερά Στεγνά για σίδερο	X	✓	✓	✓	✓	✓	✓
Συνθετικά Στεγνά για φύλαξη	X	✓	✓	✓	✓	✓	✓
Συνθετικά Στεγνά για σίδερο	X	✓	✓	✓	✓	✓	✓
Ευπαθή	X	✓	✓	✓	X	✓	✓
Στέγνωμα βάσει χρόνου	✓	✓	✓	✓	X	✓	X
Φροντίδα μωρού	X	✓	✓	✓	✓	✓	✓
Πάπλωμα	X	✓	✓	✓	X	✓	✓
Πολύ αθόρυβο	X	✓	✓	✓	X	✓	X
Ανάμικτα	X	✓	✓	✓	✓	✓	✓
Μάλλινα	X	✓	✓	✓	X	✓	X
Φρεσκάρισμα	X	✓	✓	✓	X	✓	X
Εξπρές 45'	X	✓	✓	✓	X	✓	X
Πουκάμισα 30'	X	✓	✓	✓	X	✓	X
X	Μη επιλέξιμα						
✓	Επιλέξιμα						

6. ΚΑΘΑΡΙΣΜΟΣ ΚΑΙ ΦΡΟΝΤΙΔΑ

❗ ΣΗΜΑΝΤΙΚΟ: Μη χρησιμοποιείτε βιομηχανικά χημικά για να καθαρίσετε το στεγνωτήριο σας. Μη χρησιμοποιήσετε στεγνωτήριο που έχει καθαριστεί με βιομηχανικά χημικά.

6.1. Καθαρισμός των φίλτρων χνουδιού

❗ ΣΗΜΑΝΤΙΚΟ: ΜΗΝ ΞΕΧΝΑΤΕ ΝΑ ΚΑΘΑΡΙΖΕΤΕ ΤΑ ΦΙΛΤΡΑ ΧΝΟΥΔΙΟΥ ΜΕΤΑ ΑΠΟ ΚΑΘΕ ΧΡΗΣΗ.

Για να καθαρίσετε τα φίλτρα χνουδιού:

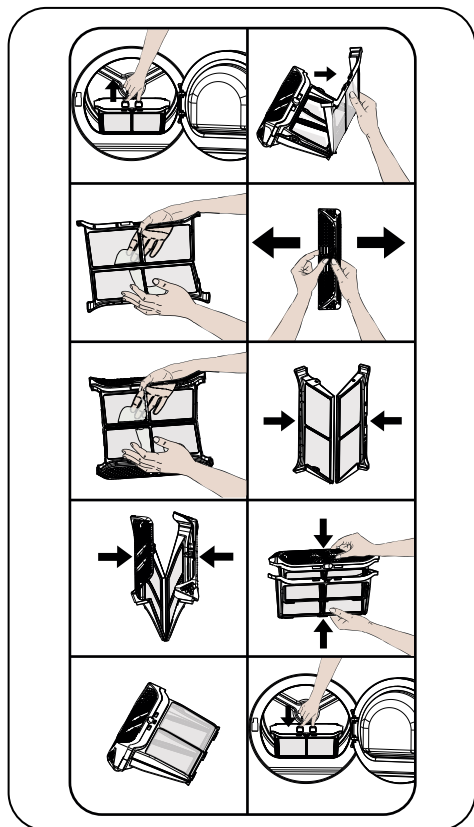

1. Ανοίξτε την πόρτα φόρτωσης.
2. Τραβήξτε προς τα πάνω το φίλτρο χνουδιού για να το αφαιρέσετε.
3. Ανοίξτε το εξωτερικό φίλτρο
4. Καθαρίστε το εξωτερικό φίλτρο με τα χέρια σας ή με ένα απαλό πανί.
5. Ανοίξτε το εσωτερικό φίλτρο

6. Καθαρίστε το εσωτερικό φίλτρο με τα χέρια σας ή με ένα απαλό πανί

7. Κλείστε τα φίλτρα και εφαρμόστε τα άγκιστρα

8. Τοποθετήστε το εσωτερικό φίλτρο μέσα στο εξωτερικό φίλτρο

9. Επανατοποθετήστε το φίλτρο χνουδιού

Αφού έχει χρησιμοποιηθεί το στεγνωτήριο για ορισμένη χρονική περίοδο, αν διαπιστώσετε ότι έχει δημιουργηθεί μια στρώση που φράζει την επιφάνεια του φίλτρου, πλύνετε το φίλτρο με χλιαρό νερό για να καθαρίσετε αυτή τη στρώση. Στεγνώστε πλήρως το φίλτρο πριν το επανατοποθετήσετε.

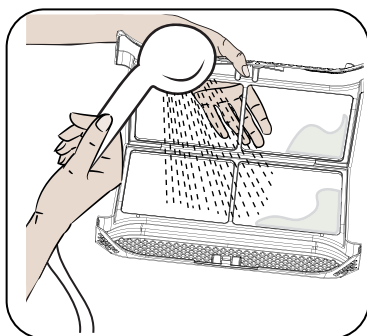

6.2. Άδειασμα του δοχείου νερού

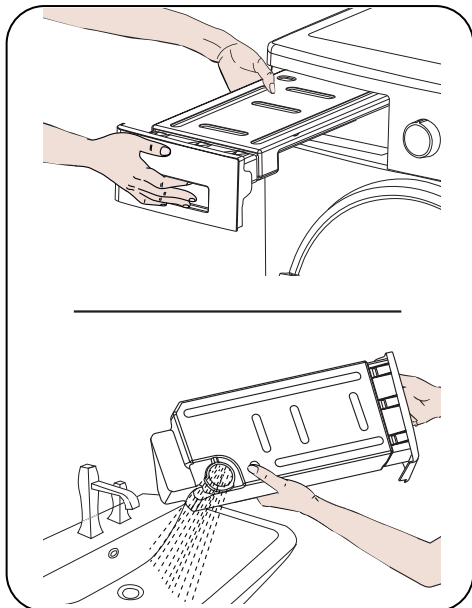

1. Τραβήξτε το κάλυμμα του συρταριού και αφαιρέστε προσεκτικά το δοχείο.

2. Αδειάστε το νερό από το δοχείο.

3. Αν έχει συσσωρευτεί χνούδι στο καπάκι αποστράγγισης στο δοχείο, καθαρίστε το με νερό.

4. Επανατοποθετήστε το δοχείο νερού.

ΣΗΜΑΝΤΙΚΟ: Σε καμία περίπτωση μην αφαιρέσετε το δοχείο νερού ενώ εκτελείται το πρόγραμμα. Το νερό που συμπυκνώνεται μέσα στο δοχείο νερού δεν είναι κατάλληλο για ανθρώπινη κατανάλωση.

ΣΗΜΑΝΤΙΚΟ: ΜΗΝ ΞΕΧΝΑΤΕ ΝΑ ΑΔΕΙΑΖΕΤΕ ΤΟ ΔΟΧΕΙΟ ΝΕΡΟΥ ΜΕΤΑ ΑΠΟ ΚΑΘΕ ΧΡΗΣΗ.

6.3. Καθαρισμός του εναλλάκτη θερμότητας

ΣΗΜΑΝΤΙΚΟ: Καθαρίζετε τον εναλλάκτη θερμότητας όταν βλέπετε την προειδοποίηση «Καθαρισμός του εναλλάκτη θερμότητας».

ΣΗΜΑΝΤΙΚΟ: ΑΚΟΜΑ ΚΑΙ ΑΝ ΔΕΝ ΕΧΕΙ ΑΝΑΨΕΙ Η «ΠΡΟΕΙΔΟΠΟΙΗΤΙΚΗ LED ΚΑΘΑΡΙΣΜΟΥ ΕΝΑΛΛΑΚΤΗ ΘΕΡΜΟΤΗΤΑΣ»: ΚΑΘΑΡΙΖΕΤΕ ΤΟΝ ΕΝΑΛΛΑΚΤΗ ΘΕΡΜΟΤΗΤΑΣ ΚΑΘΕ 10 ΚΥΚΛΟΥΣ ΣΤΕΓΝΩΜΑΤΟΣ Ή ΜΙΑ ΦΟΡΑ ΤΟ ΜΗΝΑ.

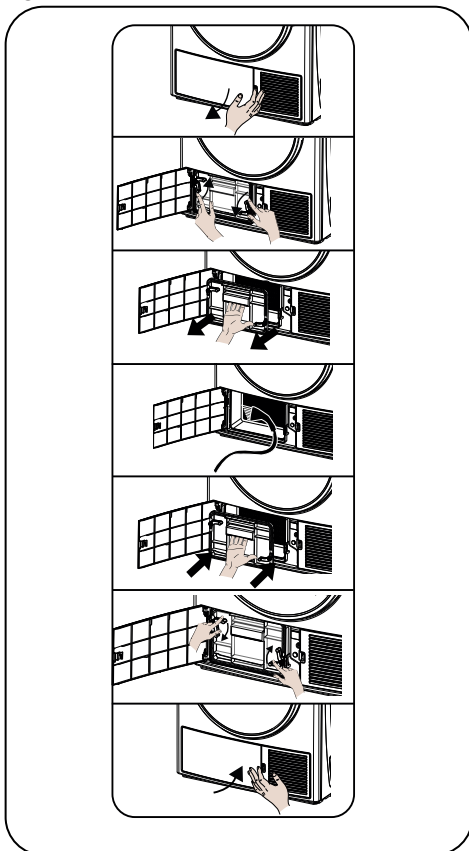

Αν έχει μόλις ολοκληρωθεί ο κύκλος στεγνώματος, ανοίξτε την πόρτα φόρτωσης και περιμένετε να κρυώσει.

1. Ανοίξτε το κάλυμμα της προστατευτικής πλάκας δαπέδου όπως δείχνει η εικόνα.
2. Απασφαλίστε το κάλυμμα του εναλλάκτη περιστρέφοντας στην κατεύθυνση που υποδεικνύεται με βέλη.
3. Αφαιρέστε το κάλυμμα του εναλλάκτη όπως δείχνει η εικόνα.
4. Καθαρίστε την μπροστινή επιφάνεια του εναλλάκτη όπως δείχνει η εικόνα.
5. Τοποθετήστε το κάλυμμα του εναλλάκτη όπως δείχνει η εικόνα.
6. Ασφαλίστε το κάλυμμα του εναλλάκτη περιστρέφοντας στην κατεύθυνση που υποδεικνύεται με βέλη.
7. Κλείστε το κάλυμμα της προστατευτικής πλάκας δαπέδου όπως δείχνει η εικόνα.

⚠ ΠΡΟΕΙΔΟΠΟΙΗΣΗ: ΜΗΝ ΚΑΘΑΡΙΖΕΤΕ ΜΕ ΓΥΜΝΑ ΧΕΡΙΑ ΕΠΕΙΔΗ ΤΑ ΠΤΕΡΥΓΙΑ ΤΟΥ ΕΝΑΛΛΑΚΤΗ ΕΙΝΑΙ ΚΟΦΤΕΡΑ. ΜΠΟΡΕΙ ΝΑ ΤΡΑΥΜΑΤΙΣΟΥΝ ΤΑ ΧΕΡΙΑ ΣΑΣ

6.4. Καθαρισμός του αισθητήρα υγρασίας

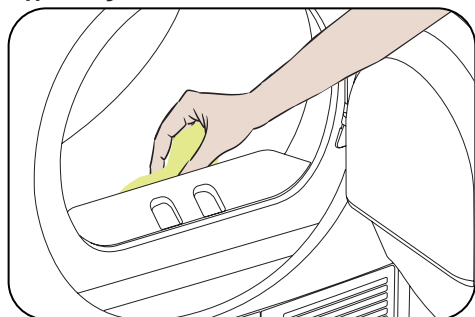

Μέσα στη συσκευή υπάρχουν αισθητήρες υγρασίας οι οποίοι ανιχνεύουν αν τα ρούχα είναι στεγνά ή όχι.

Για να καθαρίσετε τους αισθητήρες:

1. Ανοίξτε την πόρτα φόρτωσης της συσκευής.
2. Αν η συσκευή είναι ακόμα ζεστή λόγω διαδικασίας στεγνώματος, περιμένετε να κρυώσει.

3. Χρησιμοποιώντας ένα μαλακό πανί που έχετε βρέξει ελαφρά με ξύδι, σκουπίστε τις μεταλλικές επιφάνειες του αισθητήρα και στεγνώστε τις.

👉 ΣΗΜΑΝΤΙΚΟ: ΚΑΘΑΡΙΖΕΤΕ ΤΙΣ ΜΕΤΑΛΛΙΚΕΣ ΕΠΙΦΑΝΕΙΕΣ ΤΟΥ ΑΙΣΘΗΤΗΡΑ 4 ΦΟΡΕΣ ΤΟ ΧΡΟΝΟ.

👉 ΣΗΜΑΝΤΙΚΟ: Μη χρησιμοποιείτε μεταλλικά εργαλεία για να καθαρίσετε τις μεταλλικές επιφάνειες του αισθητήρα.

6.5. ⚠ ΠΡΟΕΙΔΟΠΟΙΗΣΗ: Λόγω του κινδύνου φωτιάς και έκρηξης, μη χρησιμοποιείτε διαλύτες, καθαριστικά ή παρόμοια προϊόντα όταν καθαρίζετε τους αισθητήρες. **Καθαρισμός της εσωτερικής επιφάνειας της πόρτας φόρτωσης**

⚠ ΣΗΜΑΝΤΙΚΟ: ΜΗΝ ΠΑΡΑΛΕΙΠΕΤΕ ΝΑ ΚΑΘΑΡΙΖΕΤΕ ΤΗΝ ΕΣΩΤΕΡΙΚΗ ΕΠΙΦΑΝΕΙΑ ΤΗΣ ΠΟΡΤΑΣ ΦΟΡΤΩΣΗΣ ΜΕΤΑ ΑΠΟ ΚΑΘΕ ΚΥΚΛΟ ΣΤΕΓΝΩΜΑΤΟΣ.

Ανοίξτε την πόρτα φόρτωσης του στεγνωτηρίου και καθαρίστε όλες τις εσωτερικές επιφάνειες και τη στεγανοποίηση με ένα μαλακό, ελαφρά υγρό πανί.

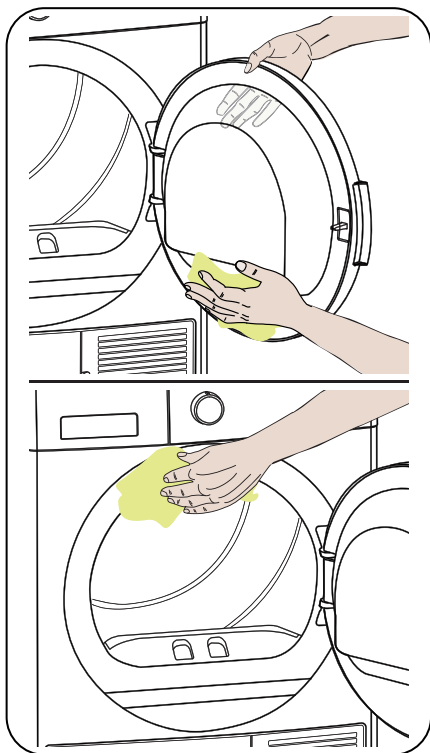

7. ΤΕΧΝΙΚΑ ΧΑΡΑΚΤΗΡΙΣΤΙΚΑ

Μάρκα	SHARP
Όνομα μοντέλου	KD-NHH8S8GW3-EE
Ύψος	Min: 845 mm / Max: 855 mm*
Πλάτος	596 mm
Βάθος	609 mm
Χωρητικότητα (μέγ.)	8 kg**
Καθαρό βάρος (με πλαστική πόρτα)	49 kg
Καθαρό βάρος (με γυάλινη πόρτα)	51,4 kg
Τάση	220-240 V
Ισχύς	1000 W

*Ελάχ. ύψος: Ύψος χωρίς χρήση των ρυθμιζόμενων ποδιών. Μέγ. ύψος: Ύψος με τα ρυθμιζόμενα πόδια σε μέγιστη έκταση.

**Βάρος στεγνών ρούχων πριν το πλύσιμο.

 **ΣΗΜΑΝΤΙΚΟ:** Για τη βελτίωση της ποιότητας του στεγνωτηρίου, οι τεχνικές προδιαγραφές υπόκεινται σε αλλαγή χωρίς προηγούμενη ειδοποίηση.

 **ΣΗΜΑΝΤΙΚΟ:** Οι τιμές που δηλώνονται έχουν αποκτηθεί σε εργαστηριακό περιβάλλον σύμφωνα με τα σχετικά πρότυπα. Αυτές οι τιμές μπορεί να διαφέρουν στην πράξη ανάλογα με τις συνθήκες περιβάλλοντος και τον τρόπο χρήσης του στεγνωτηρίου.

8. ΑΝΤΙΜΕΤΩΠΙΣΗ ΠΡΟΒΛΗΜΑΤΩΝ

Το στεγνωτήριο σας είναι εξοπλισμένο με συστήματα που πραγματοποιούν διαρκώς ελέγχους κατά τη διάρκεια του κύκλου στεγνώματος, ώστε να λαμβάνει τα κατάλληλα μέτρα και να σας προειδοποιεί σε περίπτωση τυχόν δυσλειτουργίας.

⚠️ ΠΡΟΕΙΔΟΠΟΙΗΣΗ: Αν το πρόβλημα επιμένει αν και έχετε εφαρμόσει τα βήματα που αναφέρονται σε αυτή την ενότητα, επικοινωνήστε με το τοπικό σας κατάστημα ή με Εξουσιοδοτημένο πάροχο σέρβις. Ποτέ μην επιχειρήσετε να επισκευάσετε ένα μη λειτουργικό προϊόν.

ΠΡΟΒΛΗΜΑ	ΑΙΤΙΑ	ΛΥΣΗ
Ο κύκλος στεγνώματος διαρκεί πολλή ώρα.	Μπορεί να είναι φραγμένη η επιφάνεια του φίλτρου χνουδιού.	Πλύνετε το φίλτρο με χλιαρό νερό.
	Ο εναλλάκτης θερμότητας μπορεί να είναι φραγμένος	Καθαρίστε τον εναλλάκτη θερμότητας.
	Μπορεί να είναι κλεισμένες οι γρίλιες αερισμού στην μπροστινή πλευρά της συσκευής.	Ανοίξτε τις πόρτες/παράθυρα για να εμποδίσετε την υπερβολική αύξηση της θερμοκρασίας του χώρου.
	Ενδέχεται να υπάρχει στρώση αποθέσεων ασβεστίου στον αισθητήρα υγρασίας.	Καθαρίστε τον αισθητήρα υγρασίας.
	Το στεγνωτήριο μπορεί να έχει υπερφορτωθεί με ρούχα.	Μην υπερφορτώνετε το στεγνωτήριο.
	Τα ρούχα μπορεί να μην έχουν στυφτεί αρκετά καλά.	Επιλέξτε υψηλότερη ταχύτητα στυψίματος στο πλυντήριο σας.
Τα ρούχα είναι υγρά στο τέλος του κύκλου στεγνώματος.	⚠️ Τα ρούχα που είναι ζεστά στο τέλος του κύκλου στεγνώματος γενικά δίνουν μια πιο υγρή αίσθηση.	
	Ίσως το πρόγραμμα που χρησιμοποιείται δεν είναι κατάλληλο για τον τύπο των ρούχων.	Ελέγξτε τις ετικέτες φροντίδας των ρούχων και επιλέξτε ένα κατάλληλο πρόγραμμα για τον τύπο των ρούχων, και επιπλέον, χρησιμοποιήστε τα προγράμματα βάσεις χρόνου.
	Μπορεί να είναι φραγμένη η επιφάνεια του φίλτρου χνουδιού.	Πλύνετε το φίλτρο με χλιαρό νερό.
	Ο εναλλάκτης θερμότητας μπορεί να είναι φραγμένος	Καθαρίστε τον εναλλάκτη θερμότητας.
	Το στεγνωτήριο μπορεί να έχει υπερφορτωθεί με ρούχα.	Μην υπερφορτώνετε το στεγνωτήριο.
	Τα ρούχα μπορεί να μην έχουν στυφτεί αρκετά καλά.	Επιλέξτε υψηλότερη ταχύτητα στυψίματος στο πλυντήριο σας.
Το στεγνωτήριο δεν ανοίγει ή δεν ξεκινά το πρόγραμμα. Το στεγνωτήριο δεν ενεργοποιείται όταν επιλέγεται ενεργοποίηση.	Ίσως το στεγνωτήριο δεν είναι συνδεδεμένο στην πρίζα.	Βεβαιωθείτε ότι το φις έχει συνδεθεί σωστά στην πρίζα.
	Ίσως είναι ανοικτή η πόρτα φόρτωσης.	Βεβαιωθείτε ότι η πόρτα φόρτωσης έχει κλείσει σωστά.
	Ίσως δεν ρυθμίσατε πρόγραμμα ή πατήσατε το πλήκτρο Έναρξης/ Παύσης.	Βεβαιωθείτε ότι έχει ρυθμιστεί το πρόγραμμα και ότι το στεγνωτήριο δεν είναι σε κατάσταση Αναμονής (Παύσης).
	Ίσως είναι ενεργό το κλειδίμα προστασίας.	Απενεργοποιήστε το κλειδίμα προστασίας.

ΠΡΟΒΛΗΜΑ	ΑΙΤΙΑ	ΛΥΣΗ
Το πρόγραμμα διακόπηκε χωρίς λόγο.	Ίσως να μην έχει κλείσει σωστά η πόρτα φόρτωσης.	Βεβαιωθείτε ότι η πόρτα φόρτωσης έχει κλείσει σωστά.
	Ίσως υπάρχει διακοπή ρεύματος.	Πατήστε το κουμπί Έναρξης/ Πάυσης για να ξεκινήσετε το πρόγραμμα.
	Ίσως έχει γεμίσει το δοχείο νερού.	Αδειάστε το δοχείο νερού.
Τα ρούχα έχουν συρρικνωθεί, κομπιάσει ή έχουν υποστεί ζημιά.	Ίσως το πρόγραμμα που χρησιμοποιείται δεν είναι κατάλληλο για τον τύπο των ρούχων.	Ελέγξτε τις επικέτες φροντίδας των ρούχων και επιλέξτε ένα κατάλληλο πρόγραμμα για τον τύπο των ρούχων.
Υπάρχει διαρροή νερού από την πόρτα φόρτωσης.	Ίσως έχει συσσωρευτεί χνούδι στις εσωτερικές επιφάνειες της πόρτας φόρτωσης και στις επιφάνειες της στεγανοποίησης της πόρτας φόρτωσης.	Καθαρίστε τις εσωτερικές επιφάνειες της πόρτας φόρτωσης και τις επιφάνειες της στεγανοποίησης της πόρτας φόρτωσης.
Η πόρτα φόρτωσης ανοίγει μόνη της.	Ίσως να μην έχει κλείσει σωστά η πόρτα φόρτωσης.	Σπρώξτε την πόρτα φόρτωσης έως ότου ακούσετε τον ήχο κλεισίματος.
Το σύμβολο ειδοποίησης δοχείου νερού είναι αναμμένο/αναβοσβήνει.	Ίσως έχει γεμίσει το δοχείο νερού.	Αδειάστε το δοχείο νερού.
	Ίσως έχει τσακίσει ο εύκαμπτος σωλήνας αποστράγγισης.	Αν το προϊόν έχει συνδεθεί απευθείας σε αποχέτευση νερού, ελέγξτε τον εύκαμπτο σωλήνα αποστράγγισης νερού.
Το σύμβολο ειδοποίησης καθαρισμού φίλτρου είναι αναμμένο.	Μπορεί να μην είναι καθαρό το φίλτρο χνουδιού.	Καθαρίστε το φίλτρο.
	Ίσως η βάση του φίλτρου έχει φράξει από χνούδι.	Καθαρίστε τη βάση του φίλτρου.
	Ίσως να υπάρχει κάποια στρώση που φράζει την επιφάνεια του φίλτρου χνουδιού.	Πλύνετε το φίλτρο με χλιαρό νερό.
Αναμμένο σύμβολο προειδοποίησης για καθαρισμό του εναλλάκτη θερμότητας.	Ίσως ο εναλλάκτης θερμότητας είναι ακάθαρτος.	Καθαρίστε τον εναλλάκτη θερμότητας.
Αναβοσβήνουν τα προειδοποιητικά σύμβολα καθαρισμού φίλτρου και εναλλάκτη θερμότητας.	Η έδρα του φίλτρου μπορεί να είναι φραγμένη από χνούδι.	Καθαρίστε την έδρα του φίλτρου.
	Ίσως να υπάρχει μια στρώση που εμποδίζει στην επιφάνεια του φίλτρου χνουδιού.	Πλύνετε το φίλτρο με χλιαρό νερό.
	Ίσως ο εναλλάκτης θερμότητας είναι φραγμένος.	Καθαρίστε τον εναλλάκτη θερμότητας.
*Το πρόγραμμα δεν μπορεί να ξεκινήσει και η προειδοποιητική LED φίλτρου αναβοσβήνει	Ίσως δεν έχει εγκατασταθεί το φίλτρο.	Εγκαταστήστε το φίλτρο.
	Η προειδοποιητική λυχνία LED αναβοσβήνει παρόλο που έχει εγκατασταθεί το φίλτρο.	Καλέστε τον πάροχο τεχνικής εξυπηρέτησης.

9. ΑΥΤΟΜΑΤΕΣ ΠΡΟΕΙΔΟΠΟΙΗΣΕΙΣ ΣΦΑΛΜΑΤΩΝ ΚΑΙ ΤΙ ΠΡΕΠΕΙ ΝΑ ΚΑΝΕΤΕ

Το στεγνωτήριό σας διαθέτει ενσωματωμένο σύστημα ανίχνευσης βλαβών, οι οποίες υποδεικνύονται από ένα συνδυασμό λυχνιών λειτουργίας που αναβοσβήνουν. Οι πιο συνηθισμένοι κωδικοί βλάβης παρουσιάζονται παρακάτω.

Κωδικός σφάλματος	Λύση
E00	Απευθυνθείτε στον πλησιέστερο εξουσιοδοτημένο αντιπρόσωπο σέρβις.
E03 / 	Αδειάστε το δοχείο νερού και αν το πρόβλημα δεν λυθεί απευθυνθείτε στον πλησιέστερο εξουσιοδοτημένο αντιπρόσωπο σέρβις.
E04	Απευθυνθείτε στον πλησιέστερο εξουσιοδοτημένο αντιπρόσωπο σέρβις.
E05	Απευθυνθείτε στον πλησιέστερο εξουσιοδοτημένο αντιπρόσωπο σέρβις.
E06	Απευθυνθείτε στον πλησιέστερο εξουσιοδοτημένο αντιπρόσωπο σέρβις.
E07	Απευθυνθείτε στον πλησιέστερο εξουσιοδοτημένο αντιπρόσωπο σέρβις.
E08	Ίσως υπάρχει διακύμανση της τάσης στο δίκτυο ρεύματος. Περιμένετε έως ότου η τάση είναι κατάλληλη για το εύρος λειτουργίας.

10. ΠΡΟΣΤΑΣΙΑ ΤΟΥ ΠΕΡΙΒΑΛΛΟΝΤΟΣ ΚΑΙ ΠΛΗΡΟΦΟΡΙΕΣ ΓΙΑ ΤΗ ΣΥΣΚΕΥΑΣΙΑ

10.1. Πληροφορίες για τη συσκευασία

Η συσκευασία αυτού του προϊόντος έχει παραχθεί από ανακυκλώσιμα υλικά. Μην απορρίψετε τη συσκευασία μαζί με οικιακά ή άλλα απόβλητα. Παραδώστε τη συσκευασία σε σημείο συλλογής συσκευασιών που έχει καθοριστεί από τις τοπικές σας αρχές.

11. ΠΕΡΙΓΡΑΦΗ ΤΗΣ ΕΝΕΡΓΕΙΑΚΗΣ ΕΤΙΚΕΤΑΣ ΚΑΙ ΕΞΟΙΚΟΝΟΜΗΣΗ ΕΝΕΡΓΕΙΑΣ

11.1. Ενεργειακή σήμανση

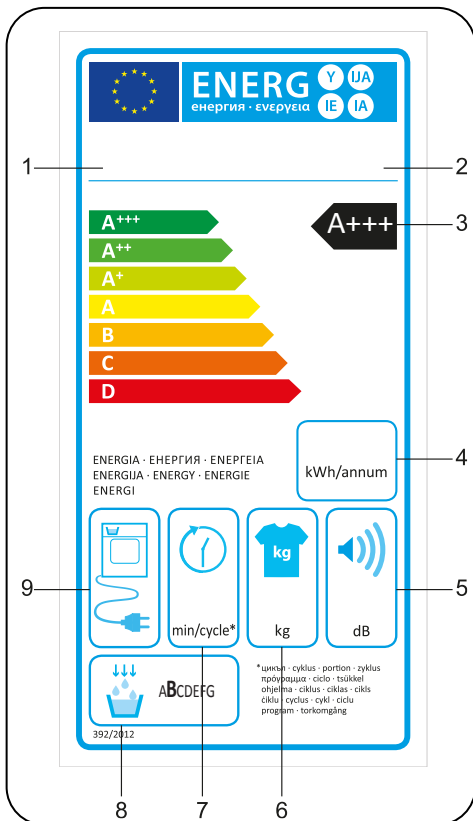

1. Εμπορικό σήμα
2. Μοντέλο
3. Ενεργειακή κλάση
4. Ετήσια κατανάλωση ρεύματος
5. Θόρυβος κατά το στέγνωμα
6. Χωρητικότητα σε στεγνά ρούχα
7. Χρόνος για τον κύκλο Βαμβακερά Στεγνά για φύλαξη
8. Κλάση απόδοσης συμπύκνωσης
9. Τεχνολογία συσκευής

11.2. Ενεργειακή απόδοση

- Θα πρέπει να χρησιμοποιείτε το στεγνωτήριο αφού το γεμίσετε πλήρως, αλλά προσέξτε να μην το υπερφορτώσετε.
- Όταν πλένετε τα ρούχα, η ταχύτητα στύψιματος πρέπει να ρυθμίζεται στο ανώτατο δυνατό επίπεδο. Έτσι θα μειωθεί ο χρόνος στεγνώματος και θα μειωθεί η κατανάλωση ενέργειας.
- Βεβαιωθείτε να στεγνώνετε μαζί ίδια είδη ρούχων.
- Τηρείτε τις υποδείξεις στο εγχειρίδιο χρήσης για την επιλογή προγράμματος.
- Για την κυκλοφορία αέρα αφήστε ένα κατάλληλο διάκενο στην μπροστινή και στην πίσω πλευρά του στεγνωτηρίου. Μην καλύπτετε τις γρίλιες αερισμού στην μπροστινή πλευρά της συσκευής.
- Εκτός αν είναι απαραίτητο, μην ανοίγετε την πόρτα φόρτωσης της συσκευής κατά τη διάρκεια του στεγνώματος. Αν πρέπει να την ανοίξετε, μην την αφήνετε ανοικτή για πολλή ώρα.
- Μην προσθέτετε νέα (υγρά) ρούχα κατά τη διάρκεια του κύκλου στεγνώματος.
- Τρίχες και χνούδια που αποσπώνται από τα ρούχα και παρασύρονται από τον αέρα συλλέγονται στα "φίλτρα χνούδιού". Να βεβαιώνετε ότι τα φίλτρα καθαρίζονται πριν και μετά από κάθε χρήση.
- Για μοντέλα με αντλία θερμότητας, βεβαιωθείτε ότι ο εναλλάκτης θερμότητας καθαρίζεται τουλάχιστον μία φορά το μήνα ή μετά από κάθε 10 χρήσεις.
- Κατά τη διαδικασία στεγνώματος, πρέπει να αερίζεται καλά το περιβάλλον όπου είναι εγκατεστημένο το στεγνωτήριο.

ΔΕΛΤΙΟ ΠΡΟΪΟΝΤΟΣ

Συμμορφώνεται με τον Εκτελεστικό Κανονισμό (ΕΕ) αριθ. 392/2012 της Επιτροπής

Όνομα ή εμπορικό σήμα προμηθευτή	SHARP
Όνομα μοντέλου	KD-NHH8S8GW3-EE
Ονομαστική χωρητικότητα (κιλά)	8
Τύπος Στεγνωντηρίου	αντλία θερμότητας
Κλάση Ενεργειακής απόδοσης ⁽¹⁾	A+++
Ετήσια Ενεργειακή Απόδοση (kWh) ⁽²⁾	176
Αυτόματο ή Μη αυτόματο	Αυτόματο
Κατανάλωση ενέργειας του τυπικού προγράμματος βαμβακερών με πλήρες φορτίο (kWh)	1,39
Κατανάλωση ενέργειας του τυπικού προγράμματος βαμβακερών με μερικό φορτίο (kWh)	0,82
Κατανάλωση ρεύματος στην κατάσταση εκτός λειτουργίας για το τυπικό πρόγραμμα βαμβακερών με πλήρες φορτίο P_o (W)	0,5
Κατανάλωση ρεύματος στην κατάσταση αναμονής για το τυπικό πρόγραμμα βαμβακερών με πλήρες φορτίο P_o (W)	1
Διάρκεια χρόνου αναμονής (ελάχ.)	χωρ. εφαρμ.
Τυπικό πρόγραμμα βαμβακερών ⁽³⁾	
Χρόνος προγράμματος του τυπικού προγράμματος βαμβακερών με πλήρες φορτίο, T_{dry} (ελάχ.)	179
Χρόνος προγράμματος του τυπικού προγράμματος βαμβακερών με μερικό φορτίο, $T_{dry1/2}$ (ελάχ.)	110
Σταθμισμένος χρόνος προγράμματος του τυπικού προγράμματος βαμβακερών με πλήρες και μερικό φορτίο (T_I)	140
Κλάση Ενεργειακής απόδοσης ⁽⁴⁾	B
Μέση απόδοση συμπύκνωσης του τυπικού προγράμματος βαμβακερών με πλήρες φορτίο C_{div}	81%
Μέση απόδοση συμπύκνωσης του τυπικού προγράμματος βαμβακερών με μερικό φορτίο $C_{div1/2}$	81%
Σταθμισμένη απόδοση συμπύκνωσης του τυπικού προγράμματος βαμβακερών με πλήρες φορτίο και μερικό φορτίο C_I	81%
Στάθμη ηχητικής ισχύος για το τυπικό πρόγραμμα βαμβακερών με πλήρες φορτίο ⁽⁵⁾	65
Εντοιχιζόμενο	Όχι

(1) Κλίμακα από A+++ (η μεγαλύτερη απόδοση) έως D (η μικρότερη απόδοση)

(2) Κατανάλωση ενέργειας βάσει 160 κύκλων στεγνώματος στο τυπικό πρόγραμμα βαμβακερών με πλήρες και μερικό φορτίο και η κατανάλωση των λειτουργιών χαμηλής ισχύος. Στην πράξη η κατανάλωση ενέργειας ανά κύκλο θα εξαρτάται από τον τρόπο χρήσης της συσκευής.

(3) Το πρόγραμμα "Βαμβακερά Στεγνά για φύλαξη" χρησιμοποιούμενο σε πλήρες και μερικό φορτίο είναι το τυπικό πρόγραμμα στεγνώματος στο οποίο αναφέρονται οι πληροφορίες στην ετικέτα και στο δελτίο προϊόντος. Αυτό το πρόγραμμα είναι κατάλληλο για το στέγνωμα κανονικών υγρών βαμβακερών ρούχων και είναι το πιο αποδοτικό πρόγραμμα για βαμβακερά από την άποψη της κατανάλωσης ενέργειας

(4) Κλίμακα από G (η μικρότερη απόδοση) έως A (η μεγαλύτερη απόδοση)

(5) Σταθμισμένη μέση τιμή - L wA εκφρασμένη σε dB(A) αναφ. 1 pW



Service & Support

Visit Our Website

sharphomeappliances.com

SHARP

Be Original.

52344820-210126-00