



KD-NHH8S7GW2-EE

Tumble Dryer

NO Bruksanvisning

SV Bruksanvisning







DA Brugsanvisning

FI Ohjekirja

Takk for at du kjøpte dette produktet.

Denne bruksanvisningen inneholder viktig sikkerhetsinformasjon og instruksjoner om betjeningen og vedlikeholdet av apparatet ditt.

Vi ber om at du tar deg tid til å lese denne bruksanvisningen før du tar apparatet i bruk og at du oppbevarer denne boken for fremtidig referanse.

Ikon	Bildeforklaring	Beskrivelse
	ADVARSEL	Risiko for alvorlig personskade eller død
	FARE FOR ELEKTRISK STØT	Farlig spenning
	BRANN	Risiko for brann
	OBS!	Risiko for personskade eller skade på eiendom
	VIKTIG / MERKNAD	Informasjon om korrekt betjening av systemet
	Les instruksjonene.	
	Varm overflate	

INNHold

1. SIKKERHETSINSTRUKSJONER.....	5
1.1. Elektrisk sikkerhet.....	5
1.2. Barns sikkerhet.....	6
1.3. Produktsikkerhet.....	7
1.4. Riktig bruk.....	8
1.5. Montering på toppen av en vaskemaskin.....	10
2. MONTERING.....	11
2.5.1. Koble til vannuttak (med valgfri avløpslange).....	11
2.5.2. Koble til slangen for vannavløpet.....	11
2.1. Justere beina.....	11
2.2. Elektrisk tilkobling.....	11
2.3. Montering under benk.....	11
3. OVERSIKT.....	12
4. GJØRE KLAR KLESVASKEN.....	13
4.1. Sortere klesvasken som skal tørkes.....	13
4.2. Gjøre klar klesvasken som skal tørkes.....	14
4.3. Lastekapasitet.....	14
5. BRUKE TØRKETROMMELEN.....	15
5.1. Betjeningspanel.....	15
5.1.1. Programvalgknott.....	15
5.1.2. Elektronisk indikator og tilleggsfunksjoner.....	15
5.2. Tabell over programvalg og forbruk.....	16
5.2.1. Tilleggsfunksjoner.....	17
5.2.2. Starte programmet.....	18
5.2.3. Programfremdrift.....	19
5.3. Informasjon om lys i trommel.....	19
6. RENGJØRING OG VEDLIKEHOLD.....	21
6.1. Rengjøring av lofiltre.....	21
6.2. Tømme vanntanken.....	21
6.3. Rengjøring av varmeveksleren.....	22
6.4. Rengjøre fuktighetssensoren.....	22
6.5. Rengjøre den innvendige overflaten av ileggsdøren.....	23
7. TEKNISKE SPESIFIKASJONER.....	24
8. FEILSØKING.....	25

9. AUTOMATISKE FEILMELDINGER OG TILTAK	27
10. INFORMASJON OM MILJØVERN OG EMBALLASJE	28
10.1. Informasjon om emballasje.....	28
11. BESKRIVELSER AV ENERGIMERKING OG ENERGISPARING	28
11.1. Energimerking.....	28
11.2. Energiøkonomi.....	29

VIKTIGE HENSYN

- Apparatet kan brukes av barn fra 8 år og eldre og av personer med nedsatte fysiske, sensoriske eller mentale evner, eller med mangelfull erfaring og kunnskap, hvis de er under tilsyn og har blitt gitt instruksjoner om sikker bruk av apparatet og forstår farene involvert ved bruken av det. Barn må ikke leke med apparatet. Rengjøring og brukervedlikehold må ikke utføres av barn uten tilsyn.
- Denne tørketrommelen er kun ment for innendørs husholdningsbruk. Garantien oppheves i tilfelle kommersiell bruk.
- Produktet skal kun brukes til klesvask med en merkelapp som indikerer at det er egnet for tørking.
- Produsenten aksepterer ikke noe ansvar for skader som følger av feil bruk eller transport.
- Gulvbelegg må ikke få danne hindringer for ventilasjonsåpningene.
- Montering og reparasjon av maskinen skal kun utføres av autoriserte reparerere. Produsenten kan ikke holdes ansvarlig for skader som følger fra uautoriserte reparasjoner.

⚠ ADVARSEL: Du må aldri sprøyte eller helle vann på tørketrommelen for å vaske den! Det er fare for elektrisk støt!

- La det være minst 3 cm mellomrom mellom side- og bakveggene på produktet og ovenfor hvis du planlegger å plassere apparatet under en arbeidsbenk.
- Eventuell nødvendig montering/demontering av en installasjon under arbeidsbenk må utføres av en autorisert servicetekniker.
- Sjekk produktet visuelt for skade før montering. Et skadet produkt må aldri monteres eller settes i drift.

- Hold kjæledyr unna tørketrommelen.
- Mykningsmidler eller lignende produkter skal brukes i samsvar med produsentens instruksjer.
- Fjern alle gjenstander fra lommer, slik som lightere og fyrstikker.
- Apparatet må ikke monteres bak en dør som kan låses, en skyvedør eller en dør hengslet på motsatt side av tørketrommelen hvis dette hindrer full åpning av døren.

!ADVARSEL: Sørg for at ventilasjonsåpningene i apparatets innbygging eller i den innebygde strukturen ikke tildekkes.

- Før du kontakter den lokale serviceteknikerleverandøren for montering av tørketrommelen, bør du kontrollere informasjonen i bruksanvisningen for å påse at den elektriske installasjonen og vannuttaket er egnet. Hvis de ikke er egnet, må du tilkalle en autorisert elektriker og en rørlegger til å foreta de nødvendige justeringene.
- Det er kundens ansvar å klargjøre installasjonsstedet samt elektrisitetsforsyning og vannavløp. Sjekk tørketrommelen visuelt for skade før montering. Hvis den er skadet, må den ikke monteres. Skadde produkter kan utgjøre en fare for helsen din.
- Monter tørketrommelen på en stabil og plan overflate.
- Driv tørketrommelen i et støvfritt miljø der det er god ventilasjon.
- Klaring mellom tørkeren og gulvet **skal ikke** reduseres av gjenstander som tepper, treverk eller tape.
- **Ikke blokker ventilasjonsgitrene** som finnes på tørketrommelens sokkel.
- Apparatet må ikke monteres bak en dør som kan

låses, en skyvedør eller en dør hengslet på motsatt side av tørketrommelen slik at dette hindrer full åpning av døren på tørketrommelen.

- Når tørketrommelen er installert, må koblingene holde seg stabile. Når tørketrommelen installeres, må du påse at den bakre overflaten ikke støter mot noe (f.eks. en vannkran, stikkontakt).
- Tørketrommelens driftstemperatur er +5 °C til +35 °C. Hvis den drives utenfor dette temperaturområde, vil tørketrommelens ytelse på virkes negativt og produktet vil bli skadet.
- Vær forsiktig når dette produktet løftes og bæres, da det er tungt. Bruk alltid sikkerhetshansker.
- Produktet skal alltid installeres plassert mot en vegg.
- Den bakre overflaten av produktet skal plasseres mot veggen.
- Når produktet er plassert på en stabil overflate, bruk et vaterpass til å kontrollere at det er fullstendig stabilt. Hvis ikke, juster beina til det står jevnt og stødig. Gjenta denne prosessen hver gang produktet flyttes.
- Tørketrommelen må ikke plasseres oppå strømledningen.

Avhending av gammelt produkt

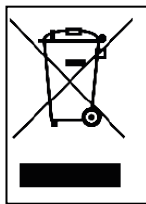

Dette produktet er i samsvar med EUs WEEE-direktiv (2013/19/EU). Dette produktet nærer et klassifiseringssymbol for avhending av elektrisk og elektronisk utstyr (WEEE).

Dette symbolet, som finnes på produktet eller informasjonsetiketten, angir at dette produktet ikke må avhendes sammen med vanlig husholdningsavfall ved avsluttet levetid. For å hindre potensielle miljøskader og helseskader på mennesker fra ukontrollert avhending av avfall, må dette produktet holdes atskilt fra andre typer avfall, og for å sikre bærekraftig bruk av materielle ressurser, påse at det resirkuleres på ansvarlig måte. Ta kontakt med forhandleren eller lokale myndigheter for å få informasjon om hvordan og når du kan ta produktet til miljøvennlig resirkulering. Dette produktet kan ikke blandes med annet kommersielt avfall for resirkulering.

CE-samsvarserklæring

Vi erklærer at produktene våre innfri gjeldende europeiske direktiver, forordninger og forskrifter samt kravene oppført i standardene det henvises til.

1. SIKKERHETSINSTRUKSJONER

Denne delen inneholder sikkerhetsinstruksjoner som vil hjelpe til med å beskytte mot skade på deg eller andre, eller eiendom. Hvis disse instruksjonene ikke overholdes, vil alle garantier oppheves.

1.1. Elektrisk sikkerhet

- Dette apparatet må ikke få strømforsyning via et eksternt bryterapparat, slik som et tidsur, eller kobles til en krets som regelmessig slås på og av.
- Du må ikke berøre strømpluggen med våte hender. Man må alltid trekke i pluggen for å koble produktet fra strømmettet, ellers vil det foreligge risiko for elektrisk støt.
- Koble tørkeren til en jordet stikkontakt med sikring. Den jordede kontakten må være installert av en kvalifisert elektriker. Vårt firma kan ikke holdes ansvarlig for skader/tap som følge av bruk av tørketrommelen uten en jordingskontakt som påkrevd i henhold til lokale forskrifter.
- Spenningen og den tillatte sikringsstørrelsen er angitt på typeplaten. **(For typeplate, se Oversikt)**
- Spennings- og frekvensverdier angitt på typeplaten må være lik spennings- og frekvensverdier for strømforsyningen i huset ditt.
- Trekk kontakten ut av vegguttaket når tørketrommelen ikke er i bruk i lengre tid, og før montering, rengjøring og reparasjoner, da tørketrommelen ellers kan komme til skade.
- Stikkkontakten må til enhver tid være fritt tilgjengelig etter monteringen.

 En skadet strømledning/stikkontakt kan forårsake brann eller gi deg elektrisk støt. Når disse blir skadet må de byttes ut. Dette må gjøres av kvalifiserte personer.

 For å unngå risiko for brann eller elektrisk støt skal det ikke brukes skjøteledninger, grenuttak eller adaptere for å koble tørketrommelen til strømnettet.

1.2. Barns sikkerhet

- Dette utstyret er ikke ment å brukes av personer (inkludert barn) med reduserte fysiske, sensoriske eller mentale evner, eller som har manglende erfaring og kunnskap, med mindre de er blitt gitt veiledning og instruksjoner i hvordan å bruke apparatet av en person som står ansvarlig for sikkerheten deres.
- Apparatet kan brukes av barn fra 8 år og eldre og av personer med nedsatte fysiske, sensoriske eller mentale evner, eller med mangelfull erfaring og kunnskap, hvis de er under tilsyn og har blitt gitt instruksjoner om sikker bruk av apparatet og forstår farene involvert ved bruken av det. Barn må ikke leke med apparatet. Rengjøring og brukervedlikehold må ikke utføres av barn uten tilsyn.
- Ikke la barn være i nærheten av maskinen uten tilsyn.
- Barn kan låse seg selv inne i maskinen med risiko for å dø.
- Barn må ikke få anledning til å berøre glassdøren under driften. Overflaten blir glovarm og kan forårsake skader i huden.
- Oppbevar emballasjematerialet utilgjengelig for barn.
- Det kan oppstå forgiftning eller irritasjon hvis vaskemiddel og rengjøringsmidler svelges eller kommer i kontakt med huden og øynene.

- Hold rengjøringsmidler utilgjengelige for barn. Elektriske produkter er farlig for barn.
- Hold barn vekk fra produktet mens det er i drift.
- For å hindre at barn avbryter tørkesyklusen, kan du bruke barnesikringen for å unngå endringer i programmet som kjører.
- Barn må ikke få sitte eller klatre på produktet eller klatre inn i produktet.

1.3. Produktsikkerhet

 **På grunn av risikoen for brann, skal følgende tekstiler og produkter ALDRI tørkes i tørketrommelen:**

- Tekstiler som ikke er vasket skal ikke tørkes i tørketrommelen.
- Artikler som er tilsølt av stoffer som matolje, aceton, alkohol, bensin, parafin, flekkfjernere, terpentin, voks og voksfjernere må vaskes i varmt vann med ekstra vaskemiddel før de tørkes i tørketrommelen.
- Rengjøring av tekstiler og matter som har rester av brennbare rengjøringsmidler eller aceton, diesel, bensin, flekkfjerner, terpentin, stearin, voks, voksfjerner eller kjemikaler.
- Klesvask som har rester av hårspray, neglelakkfjerner og lignende stoffer.
- Klesvask der industrikjemikalier har vært brukt til rengjøring (slik som kjemisk rengjøring).
- Klesvask som har noen som helst form for skum, svamp, gummi- eller gummilignende deler eller tilbehør. Disse omfatter skumsvamper i lateks, dusjhetter, vanntette tekstiler, elastiske klesplagg og puter med skum.
- Artikler med fyll og skadde artikler (puter eller jakker). Skum som stikker ut fra disse artiklene kan ta fyr under tørkeprosessen.

- Drift av tørketrommelen i miljøer som inneholder støv av mel eller kull, kan forårsake eksplosjon.

 **OBS!** Undertøy med metallforsterkninger skal ikke legges i tørketrommelen. Tørketrommelen kan bli skadet hvis metallgjenstander løsner og knekker under tørkingen.

 **BRANN:**R290

Fare for brann og skade!

Dette produktet inneholder miljøvennlig men brennbar R290-gass. Hold åpen ild og brannkilder unna produktet.

1.4. Riktig bruk

 **OBS!** Tørketrommelen må aldri stoppes før slutten av tørkesyklusen, med mindre alle artikler raskt fjernes og spres ut slik at varmen forsvinner.

 **OBS!** Påse at kjæledyr ikke klatrer inn i tørketrommelen. Sjekk innsiden av tørketrommelen før du tar den i bruk.

 **OBS!** Det kan forekomme superoppvarming inne i tørketrommelen hvis du avbryter programmet eller i tilfelle strømstans, mens tørketrommelen er i drift. Denne konsentrasjonen av varme kan forårsake selvantennning, så du må alltid aktivere Frisk opp-programmet for å kjøle ned klesvasken, eller raskt fjerne all klesvask fra tørketrommelen og henge dem opp for å kjøle dem ned.

- Tørketrommelen skal kun brukes til tørking i husholdning og til å tørke tekstiler med en merkelapp som indikerer at de er egnet for tørking. All annen bruk er utenfor omfanget av tiltenkt bruksområde og forbudt.

- Garantien vil oppheves ved enhver form for kommersiell bruk.
- Dette apparatet er designet for bruk kun i bolighus, og skal plasseres på en flat, stabil overflate.
- Ikke len mot eller sitt på døren til tørketrommelen. Tørketrommelen kan tippe over.
- For å opprettholde en temperatur som ikke skader klesvasken (f.eks. hindre at klesvasken tar fyr), starter en kjøleprosess etter oppvarmingen. Etter dette slutter programmet. Når programmet er slutt, skal klesvasken alltid fjernes umiddelbart.

 **OBS!** Tørketrommelen må aldri brukes uten lofilter eller med et skadet lofilter.

- Lofiltre må rengjøres **etter hver bruk** som anvist i **Rengjøre lofilteret**.
- Lofiltre må tørkes etter våtrengjøring. Våte filtre kan forårsake svikt under tørkeprosessen.
- Det må ikke få bygges opp lo rundt tørketrommelen (gjelder ikke apparater ment for ventilering til utenfor bygningen)

 **VIKTIG:** Klaring mellom tørkeren og gulvet skal ikke reduseres av gjenstander som tepper, treverk eller paneler, på annen måte slik at tilstrekkelig luftinntak til maskinen ikke er sikret.

- Tørketrommelen må ikke monteres i rom der det er risiko for frost. Temperaturer rundt frysepunktet påvirker tørketrommelens funksjon negativt. Kondensert vann som fryser til is i pumpen og slangen kan forårsake skade.

1.5. Montering på toppen av en vaskemaskin

 **OBS!** En vaskemaskin kan ikke plasseres oppå tørketrommelen. Følg advarslene nedenfor når tørketrommelen monteres oppå en vaskemaskin.

 **OBS!** Tørketrommelen kan kun plasseres på vaskemaskiner som har den samme kapasiteten som ovenfor.

- Hvis tørketrommelen skal brukes oppå vaskemaskinen, må det brukes en festeanordning mellom de to produktene. Festeanordningen må festes av en autorisert servicetekniker.
- Når tørketrommelen plasseres på vaskemaskinen, kan totalvekten for disse produktene nå nesten 150 kg (når lastet). Produktene må plasseres på et solid gulv med tilstrekkelig bærekapasitet!

Tabell for riktig montering av vaskemaskin og tørketrommel						
Tørketrommel (Dybde)	Vaskemaskin					
	37 cm	42 cm	53 cm	56 cm	59 cm	85 cm
56 cm	X	X	✓	✓	✓	✓
61 cm	X	X	X	✓	✓	✓

(For dybdeinformasjon, se 7. Tekniske spesifikasjoner)

Det kreves et spesialsett for stabling for å sette tørketrommelen oppå vaskemaskinen (ekstrautstyr). Instruksjoner for montering følger med stablesettet.

2. MONTERING

2.5.1. Koble til vannuttak (med valgfri avløpslange)

I produkter som er utstyrt med varmpumpe, samles det opp vann i en tank under tørkeprosessen. Du må tømme det oppsamlede vannet etter hver tørkeprosess. I stedet for å tømme tanken regelmessig, kan du også bruke vannslangen som følger med produkter, og koble den direkte til det utendørs vannavløpet.

2.5.2. Koble til slangen for vannavløpet

1. Trekk i og ta ut enden av slangen på baksiden av tørketrommelen. Ikke bruk verktøy til å ta ut slangen.
2. Fest den ene enden av vannavløpsslangen, som følger med produktet, i sporet der du har fjernet slangen.
3. Fest den andre enden av vannavløpsslangen direkte til vannavløpet eller vasken.

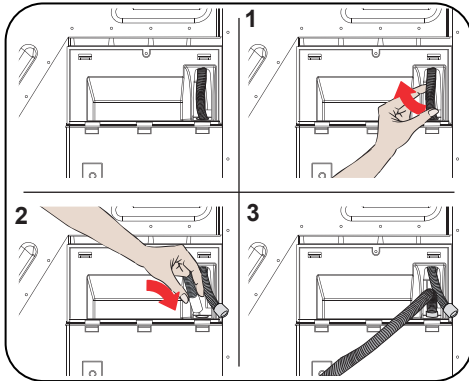

⚠ OBS! Slangen må kobles til slik at den ikke kan forskyves. Hvis slangen hopper ut av vannavløpet, kan det bli flom i huset ditt.

🚫 VIKTIG: Vannavløpshuset må monteres maksimalt i en høyde på 80 cm.

🚫 VIKTIG: Vannavløpsslangen må ikke bøyes mellom utløpet og produktet, brettes eller trås på.

2.1. Justere beina

- Tørketrommelen må stå stabilt og balansert på føttene for å fungere med mindre støy og vibrasjoner. Juster beina for å sikre at produktet er balansert.
- Drei beina mot høyre og venstre til tørketrommelen står jevnt og stabilt.

🚫 VIKTIG: De justerbare beina må aldri fjernes.

2.2. Elektrisk tilkobling

⚠ OBS! Det er risiko for brann og elektrisk støt.

- Tørketrommelen din er stilt til 220–240 V og 50 Hz.
- Strømledningen til tørketrommelen er utstyrt med spesialkontakt. Denne kontakten må kobles til et jordet vegguttak beskyttet av en 16 ampere sikring, som angitt på merkeplaten. Merket strøm for sikringen til strømmettet må også være 16 A. Rådfør deg med en autorisert elektriker hvis du ikke har slikt uttak eller slikt sikring.
- Selskapet vårt kan ikke holdes ansvarlig for skader som følger av bruk uten jording.

🚫 VIKTIG: Bruk av maskinen ved lave spenninger vil forkorte levetiden og redusere ytelsen til maskinen.

2.3. Montering under benk

- La det være minst 3 cm mellomrom mellom side- og bakveggene på produktet og undersiden av arbeidsbenken når produktet installeres under en benk.
- Eventuell nødvendig montering/demontering under benken må utføres av autorisert servicetekniker.

3. OVERSIKT

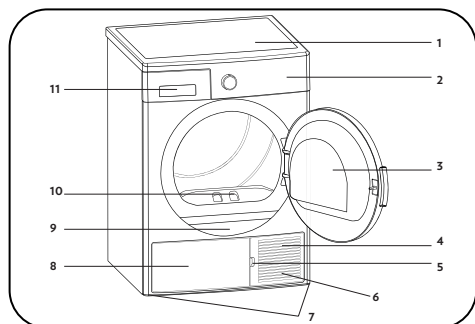

















1. Topplate
2. Betjeningspanel
3. Ileggsdør
4. Sokkel
5. Åpning på sokkelen
6. Ventilasjonsgitter
7. Justerbare bein
8. Sokkeldeksel
9. Merkeplate
10. Lofilter
11. Skuffedeksel

4. GJØRE KLAR KLESVASKEN

4.1. Sortere klesvasken som skal tørkes

Følg instruksjonene på etikettene til klesvasken som skal tørkes. Tørk kun plagg som har tekst/symbol som sier at plagget «kan tørkes i en tørketrommel».

- Produktet må ikke drives med andre mengder last og typer klesvask enn dem oppgitt i 4.3. Lastekapasitet

 Egnet for tørking i tørketrommel	 Strykefri	 Sensitiv/delikat tørking	 Ikke egnet for tørking i tørketrommel
 Ingen tørking	 Skal ikke renses	 Ved en hvilken som helst temperatur	 Ved høy temperatur
 Ved middels temperaturer	 Ved lave temperaturer	 Varmefri	 Heng til tørk
 Legg ut til tørk	 Heng til tørk våt	 Legg ut i skyggen for å tørke	 Kan renses

Tynne og tykke tekstiler eller tekstiler i lag skal ikke tørkes sammen da de alle tørker ved forskjellige nivåer. Av denne grunn må du tørke klær sammen som har samme struktur og type tekstil. På denne måten kan du få et jevnt tørkeresultat. Hvis du mener klesvasken fremdeles er våt, kan du velge et tidsinnstilt program for ekstra tørking.

Du bør tørke store artikler (f.eks. dyner) og små artikler separat for ikke å ende opp med en fuktig klesvask.

VIKTIG: Fint tøy, broderte tekstiler, ull og silke, klær fremstilt av delikate og dyre tekstiler, lufttette plagg og tyllgardiner, er ikke egnet for tørking i tørketrommelen.

4.2. Gjøre klar klesvasken som skal tørkes

Risiko for eksplosjon og brann!

Fjern alle gjenstander fra lommer, slik som lightere og fyrstikker.

OBS! Trommelen i tørketrommelen og tekstilene kan komme til skade.

- Klærne kan ha viklet seg sammen under vasken. Skill dem fra hverandre før du legger dem i tørketrommelen.
- Fjern alle gjenstander i lommene på klærne og gjør som følger:
- Knyt tekstilbelter, bånd osv. sammen eller bruk en vaskepose.
- Lukk glidelåser, hekter og fester, lukk knapper på dynetrekk.
- For å få best tørkeresultat, sorter klesvasken etter tekstiltipe og tørkeprogram.
- Fjern klemmer og lignende metalldeleer fra klærne.
- Vevde tekstiler, som T-skjorter og strikketøy, **krymper vanligvis i første tørking**. Bruk et skånsomt program.
- **Syntetiske tekstiler må ikke tørkes for mye. De vil bli krøllete.**
- Når du vasker klær som skal tørkes, juster mengden skyllemiddel i henhold til data fra produsenten av vaskemaskinen.

4.3. Lastekapasitet

Følg instruksjonene i «Tabell over programvalg og forbruk». (Se: **5.2 Tabell over programvalg og forbruk**). Produktet må ikke lastes med mer klesvask enn kapasitetene som er oppgitt i tabellen.



VIKTIG: Det anbefales ikke å laste tørkeren med mer klesvask enn mengden som vises i figuren. Tørkeresultatet vil bli dårligere ved overbelastning og både tørketrommelen og klesvasken kan bli skadet.

Klesvask	Tørr vekt (gr)
Sengetøy (dobbelt)	725
Putetrekk	240
Badehåndkle	700
Håndhåndkle	225
Skjorte	190
Bomullsskjorte	200
Jeans	650
Tekstil – gabardinbukser	400
T-skjorte	120

5. BRUKE TØRKETROMMELEN

5.1. Betjeningspanel

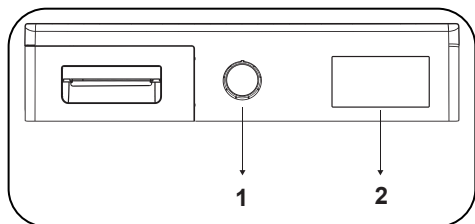

1. Programvalgknott

2. Elektronisk indikator og tilleggsfunksjoner

5.1.1. Programvalgknott

Bruk programvalgknotten til å velge ønsket tørkeprogram

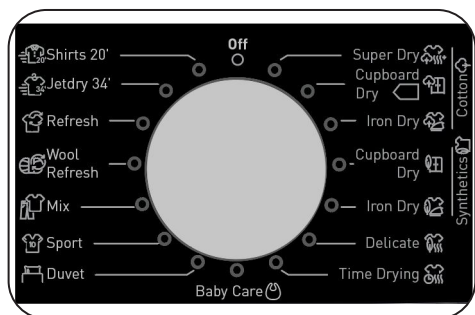

5.1.2. Elektronisk indikator og tilleggsfunksjoner

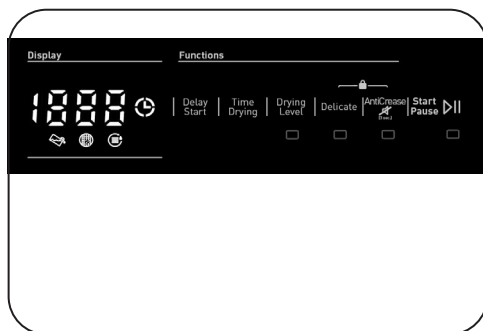

Symboler på displayet:

Varselindikator for vanntank	
Varselindikator for rengjøring av lofilter	
Varselindikator for rengjøring av varmeveksler	

5.2. Tabell over programvalg og forbruk.

Trykk inn start/stopp-knappen for å starte programmet. LED-lampen for start/stopp indikerer at programmet har startet og LED-lampen for Tørking tennes.

Program	Last (kg)	Vaske- maskin sentrifugeringshasthet	Omtrent mengde gjenværende fuktighet	Varighet (minutter)
Bomull ekstra tørt	8	1000	60%	179
Bomull skaptørt	8	1000	60%	174
Bomull stryketørt	8	1000	60%	148
Syntetisk skaptørt	4	800	40%	74
Syntetisk stryketørt	4	800	40%	64
Fint tøy	2	600	50%	55
Tørketid	-	-	-	-
Babypleie	3	1000	60%	78
Dyner	2,5	800	60%	140
Sport	4	800	40%	103
Blandet	4	1000	60%	112
Frisk opp ull	-	-	-	5
Frisk opp	-	-	-	10
Ekspress 34'	1	1200	50%	34
Skjorter 20'	0.5	1200	50%	20

Verdier for energiforbruk				
Program	Last (kg)	Vaske- maskin sentrifugeringshasthet	Omtrent mengde gjenværende fuktighet	Verdier for energiforbruk (kWt)
Bomull skaptørt	8	1000	60%	1,88
Bomull stryketørt	8	1000	60%	1,55
Syntetisk skaptørt	4	800	40%	0,93
Strømforbruk i «av-modus» P _o (W)				0,5
Strømforbruk i «på-modus» P _L (W)				1,0

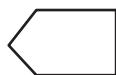

Tørkeprogrammet for skaptørr bomull er standard tørkeprogram, som kan kjøres med en full eller halv last og for hvilket det oppgis informasjon på etiketten og produktets kvittering. Dette programmet er det mest energiøkonomiske programmet for tørking av normalt våte bomullsklær.

*Energimerking standardprogram (EN 61121:2013)

Alle verdier i tabellen ble fastsatt i samsvar med EN 61121:2013 Forbruksverdier kan avvike fra verdiene i tabellen avhengig av tekstiltipe, sentrifugeringshastighet, miljøforhold og spenningsverdier.

5.2.1. Tilleggsfunksjoner

Tabellen nedenfor oppsummerer alternativene som kan velges i programmene oppgitt nedenfor.

Alternativ	Beskrivelse
Finvask	Dette programmet tørker tynne plagg som skjorter, bluser og silke plagg med lav temperatur slik at de blir klare til å ha på seg.
Tørkenivå	Fuktighetsnivået som oppnås etter tørking kan økes med tre nivåer. På denne måten er det mulig å velge ønsket tørkenivå. Disse nivåene kan velges i tillegg til standardinnstillingen: 1, 2, 3. Etter valget vil LED-lampen for det aktuelle tørkenivået tennes.
Krøllfri	Hvis du valgte Krøllfri-alternativet og ikke åpner døren på tørketrommelen ved slutten av programmet, vil antikrøllfasen på 1 time økes til 2 timer. Når du har valgt Krøllfri-alternativet hører du et lydvarsel. Du kan trykke inn samme knapp på nytt for å avbryte valget. Hvis du åpner døren eller trykker inn start/stopp-tasten mens krøllfri-trinnet pågår, vil dette trinnet bli kansellert.
Utsatt start	Du kan utsette starttiden for programmet ved å velge alternative 1 time til 23 timer. Du kan aktivere ønsket utsettelse ved å trykke inn start/stopp-knappen. Når tiden er ute, startes det valgte programmet automatisk. Under utsettelsestiden, kan du aktivere/deaktivere alternativer som er kompatible med programmet. Når du holder inne knappen for Utsatt start, endres tiden for utsettelse fortløpende.
Slå av lydsignalet	Tørketrommelen avgir et hørbart varsel når knotten for programvalg dreies rundt, knapper trykkes inn og ved slutten av programmet. Hvis du vil slå av varslene, trykk ned og hold inne Krøllfri-alternativet i 3 sekunder. Når du trykker inn knappen, hører du et lydsignal om at alternativet har blitt kansellert.
Tørketid	Når knotten dreies til Tørketid-programmet, kan alternativ velges ved å trykke inn knappen for Tørketid-alternativet, og programmet startes ved å trykke inn start/stopp-knappen. Hvis du holder inne knappen for tørketid, endres tiden fortløpende.
Barnesikring	Det er et barnesikringsalternativ for å unngå endringer i programflyten når du trykker på tastene i programmets løp. Hvis du vil aktivere barnesikring, trykk ned og hold inne «Finvask»- og «Krøllfri»-tastene samtidig i 3 sekunder. Når barnesikringen er aktivert, deaktiveres alle tastene. Barnesikringen deaktiveres automatisk når programmet slutter. Når barnesikringen aktiveres/deaktiveres, vil «CL» vises på displayet i 2 sekunder og slås av, og et varsel høres. Advarsel: Når programmet går eller barnesikringen er aktivert, vil du dersom du vrir på programvalgknotten få høre et varsel og «CL» vises på displayet i 2 sekunder før det slås av. Selv om du stiller programknotten inn på et annet program, vil det forrige programmet fortsette å gå. Hvis du vil velge et nytt program, må du deaktivere barnesikringen og så dreie programvalgknotten til «Av»-posisjon. Deretter kan du velge og starte det ønskede programmet.

5.2.2. Starte programmet

LED-lampen for Start/pause vil blinke under programvalget. Trykk inn start/pause-knappen for å starte programmet. LED-lampen for start/stopp indikerer at programmet har startet og LED-lampen for tørking tennes.

Program	Beskrivelse
Bomull ekstra tørt	Dette programmet tørker tykke plagg og tekstiler i flere lag, slik som bomullshåndklær, dynetrekk, putetrekk, badekåper, ved en høy temperatur slik at du kan legge/henge dem i skapet.
Bomull skaptørt	Dette programmet tørker pyjamas i bomull, undertøy, duker osv. slik at du kan legge dem i skapet.
Bomull stryketørt	Dette programmet tørker klesvask i bomull slik at den blir klar til stryking. Klesvask som tas ut av maskinen vil være fuktig.
Syntetisk skaptørt	Dette programmet tørker syntetiske plagg, som skjorter, t-skjorter, bluser, på en lavere temperatur sammenlignet med bomullsprogrammet, slik at du kan legge/henge dem i skapet.
Syntetisk stryketørt	Dette programmet tørker syntetiske plagg, som skjorter, t-skjorter, bluser, på en lavere temperatur sammenlignet med bomullsprogrammet for å gjøre dem klar til stryking. Klesvask som tas ut av maskinen vil være fuktig.
Fint tøy	Dette programmet tørker tynne plagg som skjorter, bluser og silkeplagg ved en lav temperatur slik at de kan tas i bruk med en gang.
Tørketid	For å nå ønsket tørkenivå ved en lav temperatur, kan du bruke tidsinnstilte programmer på 20 min til 200 min. Programmet stopper ved ønsket tid, uansett tørkenivå.
Babypleie	Dette programmet tørker delikate babyklær ved en lav temperatur for å gjøre dem klar til bruk.
Dyner	Dette programmet brukes til å tørke dyner.
Sport	Sportsprogrammet brukes til tørking av vaskede syntetiske sportsklær, som skjorter, t-skjorter ved lav temperatur.
Blanding	Dette programmet tørker plagg i blandinger av bomull og syntetisk materiale som ikke farger, for å gjøre dem klar til bruk.
Frisk opp ull	Oppfrisking av ull hjelper med å fjerne overflødig vann etter vask ved bruk av en lav temperatur og skånsom bevegelse av trommelen.
Frisk opp	Dette trinnet gir ventilasjon i 10 til 120 minutter etter valg av tørketid, uten å gi varm luft for å eliminere dårlig lukt.
Ekspress 34'	1 kg med bomullsskjorter sentrifugert på høy hastighet i vaskemaskinen, tørkes på 34 minutter.
Skjorter 20'	2 til 3 skjorter er klare til å strykes på 20 minutter.

 **VIKTIG:** Ileggsdøren skal ikke åpnes når programmet kjører. Hvis du må åpne døren, ikke holde den åpen lenge.

5.2.3. Programfremdrift

Under programmet

Hvis du åpner døren mens programmet kjører, bytter produktet til standbymodus. Når døren er lukket igjen, trykk inn start/pause-knappen for å gjenoppta programmet.

Ileggsdøren skal ikke åpnes når programmet kjører. Hvis du må åpne døren, ikke holde den åpen lenge.

Programslutt

Når programmet er ferdig, tennes LED-varsellampene for start/pause, vanntanknivå, filterrengjøring og rengjøring av kondenser. I tillegg høres det en varsellyd når programmet er slutt. Du kan ta ut klesvasken for å gjøre maskinen klar til en ny last.

 **VIKTIG:** Rengjør lofilteret etter hvert program. Tøm vanntanken etter hvert program.

 **VIKTIG:** Hvis du ikke tar klesvasken ut etter at programmet er ferdig, aktiveres den timelange krøllfri-fasen automatisk. Dette programmet roterer trommelen ved regelmessige mellomrom for å hindre krøll.

5.3. Informasjon om lys i trommel

- Dette produktet har LED-lys i trommelen. Lampen tennes automatisk når du åpner døren. Og etter en stund slukkes den automatisk.
- Den er ikke et justerbart alternativ som brukeren kan slå av og på.
- Vennligst ikke prøv å skifte ut eller endre LED-lampen.

PROGRAMMER	ALTERNATIVER						
	Tørketid	Utsett Start	Avbryt varselyd etter endt syklus	Barnesikring	Tørkenivå	Krøllfri	Finvask
Bomull ekstra tørt	X	✓	✓	✓	✓	✓	✓
Bomull skaptørt	X	✓	✓	✓	✓	✓	✓
Bomull stryketørt	X	✓	✓	✓	✓	✓	✓
Syntetisk skaptørt	X	✓	✓	✓	✓	✓	✓
Syntetisk stryketørt	X	✓	✓	✓	✓	✓	✓
Fint tøy	X	✓	✓	✓	X	✓	✓ (default)
Tørketid	✓	✓	✓	✓	X	✓	X
Babypleie	X	✓	✓	✓	✓	✓	✓
Dyner	X	✓	✓	✓	X	✓	✓
Sport	X	✓	✓	✓	✓	✓	✓
Blandet	X	✓	✓	✓	✓	✓	✓
Frisk opp ull	X	✓	✓	✓	X	✓	X
Frisk opp	X	✓	✓	✓	X	✓	X
Ekspress 34'	X	✓	✓	✓	X	✓	X
Skjorter 20'	X	✓	✓	✓	X	✓	X
X	Ikke valgbart						
✓	Valgbart						

6. RENGJØRING OG VEDLIKEHOLD

VIKTIG: Du må ikke bruke industrikjemikalier til rengjøring av tørketrommelen. En tørketrommel som har vært rengjort med industrikjemikalier må ikke brukes.

6.1. Rengjøring av lofiltere

VIKTIG: HUSK Å RENGJØRE LOFILTERENE ETTER HVER BRUK.

Slik rengjør du lofilterene:

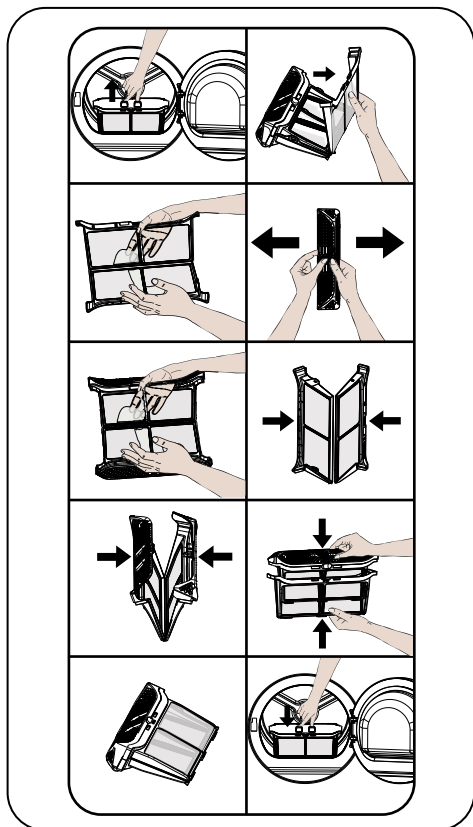

1. Åpne ileggsdøren.
2. Trekk opp lofilterene for å ta det ut.
3. Åpne det ytre filteret
4. Rengjør det ytre filteret med hendene eller en myk klut.
5. Åpne det indre filteret
6. Rengjør det indre filteret med hendene eller en myk klut.

7. Lukk filterene og fest krokene

8. Plasser det indre filteret innenfor det ytre filteret

9. Sett lofilteret tilbake på plass

Hvis du etter en tids bruk av tørketrommelen oppdager et belegg som vil dekke til filteroverflaten, vask filteret med varmt vann for å fjerne belegget. Tørk filteret godt før du setter det på plass igjen.

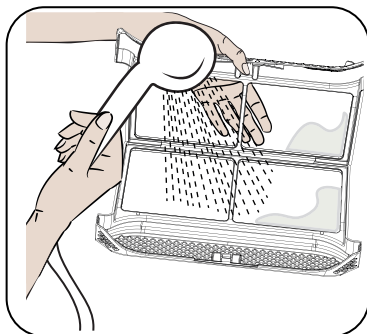

6.2. Tømme vanntanken

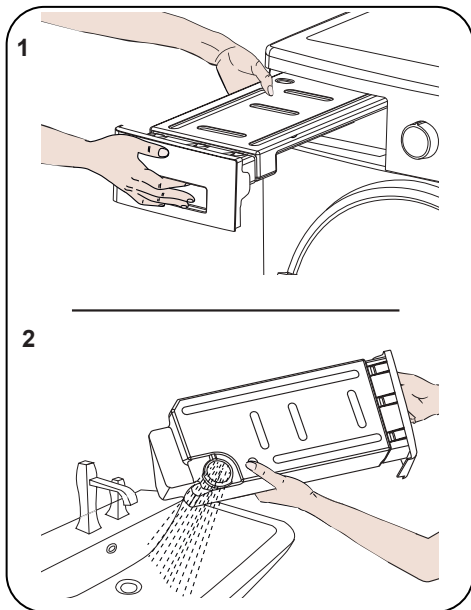

1. Trekk i skuffedekselet og ta tanken forsiktig ut.
2. Tøm ut vannet i tanken.
3. Hvis det har lagt seg lo på tankens utløpslokk, rengjør det med vann.

4. Sett på plass igjen vanntanken.

VIKTIG: Du må aldri ta ut vanntanken når programmet kjører. Vannet som kondenseres i vanntanken er ikke egnet som drikkevann.

VIKTIG: HUSK Å TØMME VANNTANKEN ETTER HVER GANGS BRUK.

6.3. Rengjøring av varmeveksleren

VIKTIG: Rengjør varmeveksleren når du ser advarselen «Rengjør kondensator».

VIKTIG: SELV OM LED-LAMPEN SOM VARSLER «RENGJØR VARMEVEKSLEREN» IKKE TENNES: RENGJØR VARMEVEKSLEREN ETTER HVER 30. TØRKEPROSESS ELLER EN GANG I MÅNEDEN.

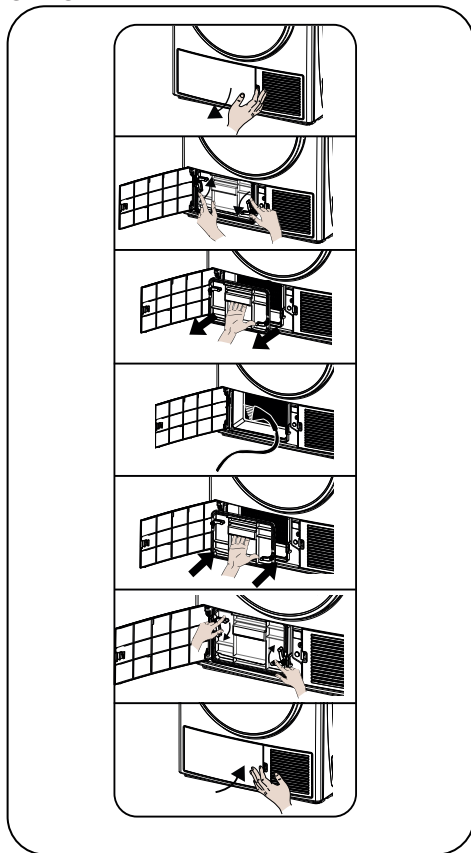

Når tørkeprosessen er fullført, åpner du døren og venter til den er avkjølt.

1. Åpne sparkeplaten som vist.
2. Løsne dekselet til varmeveksleren ved å dreie i den retningen pilene peker.
3. Ta ut dekselet til varmeveksleren som vist.
4. Rengjør forsiden av varmeveksleren som vist.
5. Sett på plass dekselet til varmeveksleren som vist.
6. Fest dekselet til varmeveksleren ved å dreie i den retningen pilene peker.
7. Lukk sparkeplaten som vist.

⚠ADVARSEL: MÅ IKKE RENGJØRES MED BARE HENDER. FINNENE PÅ VARMEVEKSLEREN ER SKARPE. DE KAN SKADE HENDENE DINE.

6.4. Rengjøre fuktighetssensoren

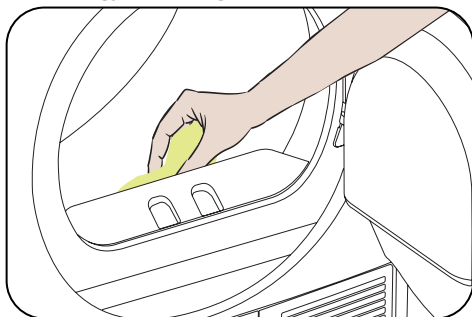

Inni maskinen finnes det fuktighetssensorer som registrerer om klesvasken er tørr eller ikke.

Slik rengjør du sensorene:

1. Åpne maskinens ileggsdør.
2. Hvis maskinen fremdeles er varm fra tørkeprosessen, vent til den er kjølt ned.
3. Bruk en myk klut dyppet i eddikløsning, tørk av metalloverflatene på sensoren og tørk dem.

👉 VIKTIG: RENGJØR METALLOVERFLATENE PÅ SENSORENE FIRE GANGER I ÅRET.

👉 VIKTIG: Du må ikke bruke metallverktøy til rengjøring av metalloverflatene på sensoren.

⚠️ ADVARSEL: På grunn av risiko for brann og eksplosjon må du ikke bruke løsemidler, rengjøringsmidler eller lignende produkter når du rengjør sensorene.

6.5. Rengjøre den innvendige overflaten av ileggdøren

⚠️ VIKTIG: HUSK Å RENGJØRE DEN INNVEDIGE OVERFLATEN AV ILEGGSDØREN ETTER HVER TØRKEPROSESS.

Åpne ileggdøren på tørkeren og rengjør alle de innvendige overflatene og pakningen med en myk, fuktig klut.

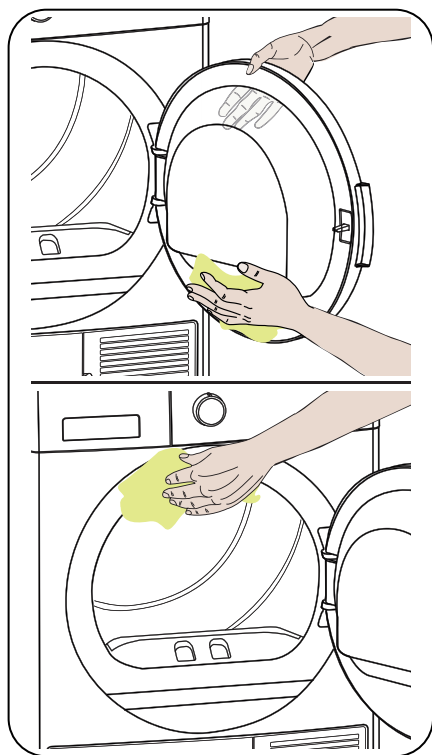

7. TEKNISKE SPESIFIKASJONER

Merke	SHARP
Modellnavn	KD-NHH8S7GW2-EE
Høyde	Min: 845 mm / Max: 855 mm*
Bredde	596 mm
Dybde	609 mm
Kapasitet (maks.)	8 kg**
Nettvekt (med plastikkdør)	45,4 kg
Nettvekt (med glassdør)	47,8 kg
Spenning	220-240 V
Strøm	1000 W

*Min. høyde: Høyde uten bruk av de justerbare beina. Maks. høyde: Høyde med de justerbare beina skrudd opp i maksimal høyde.

**Vekt på tørr klesvask før vask.

 **VIKTIG:** Av hensyn til forbedring av tørketrommelens kvalitet, er tekniske spesifikasjoner gjenstand for forandringer uten varsel på forhånd.

 **VIKTIG:** De oppgitte verdiene har blitt oppnådd i et laboratoriummiljø i henhold til de relevante standardene. Disse verdiene kan variere avhengig av miljøforholdene og bruken av tørketrommelen.

 **OBS!**

1. Av sikkerhetsgrunner finnes det lovgivning som krever at slikt utstyr skal plasseres i et rom som har minst 1 m³ per 8 g kjølemiddel. For 150 g propan vil den minste tillatte romstørrelsen være 18,75 m³.

2. Kjølemiddel: Fare for brann / forgiftning / materiell skade og skade på apparatet. Apparatet inneholder et kjølemiddel som er miljøvennlig, men som også består av brennbar R290. Dersom du ikke avhender apparatet på riktig måte, kan det føre til brann eller forgiftning. Avhend apparatet på en skikkelig måte, og sørg for at rørene i kjølekretsen ikke blir skadet.

- Type kjølemiddel: R290
- Gassmengde: 150 g
- ODP (Ozonreducerende evne): 0
- GWP (Globalt oppvarmingspotensial): 3

1. Fare for eksplosjon eller brann. Fjern eventuelle lighter og fyrstikker fra lommer.

2. Ikke plasser tørketrommelen i nærheten av åpen ild eller tenningskilder.

8. FEILSØKING

Tørketrommelen din er utstyrt med systemer som fortløpende utfører kontroller under tørkeprosessen for å iverksette nødvendige tiltak og varsle deg i tilfelle funksjonssvikt.

⚠ ADVARSEL: Hvis problemet vedvarer selv om du har tatt i bruk trinnene i dette avsnittet, må du kontakte forhandlere eller et autorisert serviceverksted. Du må aldri prøve å reparere et produkt som ikke fungerer.

PROBLEM	ÅRSAK	LØSNING
Tørkeprosessen tar for lang tid.	Overflaten av lofilteret kan være tilstoppet.	Vask filteret i lunkent vann.
	Varmeveksleren kan være tilstoppet.	Rengjør varmeveksleren.
	Ventilasjonsgitrene i fronten av maskinen kan være lukket.	Åpne dører/vinduer for å hindre at romtemperaturen stiger for mye.
	Det kan være et lag med kalkavsetning på fuktighetssensoren.	Rengjør fuktighetssensoren.
	Tørketrommelen kan være for full av klesvask.	Tørketrommelen må ikke overbelastes.
	Klesvasken er kanskje ikke tilstrekkelig sentrifugert.	Velg en høyere sentrifugeringshastighet på vaskemaskinen.
Klesvasken er fuktig ved slutten av tørkeprosessen.	⚠ Klesvasken som er varm ved slutten av tørkeprosessen kjennes vanligvis mer fuktig ut.	
	Programmet som brukes er kanskje ikke egnet for denne typen klesvask.	Kontroller vedlikeholdsmærkingen på plaggene som er vasket, velg et egnet program for typen klesvask, og bruk i tillegg de tidsinnstilte programmene.
	Overflaten av lofilteret kan være tilstoppet.	Vask filteret i lunkent vann.
	Varmeveksleren kan være tilstoppet.	Rengjør varmeveksleren.
	Tørketrommelen kan være for full av klesvask.	Tørketrommelen må ikke overbelastes.
	Klesvasken er kanskje ikke tilstrekkelig sentrifugert.	Velg en høyere sentrifugeringshastighet på vaskemaskinen.
Tørketrommelen kan ikke åpnes eller programmet kan ikke startes. Tørketrommelen aktiveres ikke etter innstilling.	Stikkkontakten til tørketrommelen sitter kanskje ikke i uttaket.	Påse at kontakten sitter skikkelig i vegguttaket.
	lleggsdøren kan være åpen.	Påse at illeggsdøren er skikkelig lukket.
	Kanskje du ikke har valgt program eller trykket start/pause-knappen.	Kontroller at programmet er stilt inn og at tørketrommelen ikke er i standby (pause)-modus.
	Barnesikringen kan være aktivert.	Deaktiver barnesikringen.
Programmet ble avbrutt uten grunn.	lleggsdøren er kanskje ikke lukket skikkelig.	Påse at illeggsdøren er skikkelig lukket.
	Det kan ha vært en strømstans.	Trykk å start/pause-tasten for å starte programmet.
	Vanntanken kan være full.	Tøm vanntanken.

PROBLEM	ÅRSAK	LØSNING
Klærne har krympet, loer eller er forringet.	Programmet som brukes er kanskje ikke egnet for denne typen klesvask.	Kontroller vedlikeholdsmerkingen på plaggene som er vasket, velg et egnet program for typen klesvask.
Det lekker vann fra ileggsdøren.	Det kan være oppsamling av lo på de innvendige overflatene i ileggsdøren og på overflaten av pakningene rundt ileggsdøren.	Rengjør de innvendige overflatene på ileggsdøren og overflatene på pakningen rundt døren.
Ileggsdøren åpner av seg selv.	Ileggsdøren er kanskje ikke lukket skikkelig.	Dytt døren lett til du hører en klikkelyd.
Varselsymbolet for vanntanken er på/blinker.	Vanntanken kan være full.	Tøm vanntanken.
	Slangen til vannavløpet kan være bøyd.	Hvis produktet er koblet direkte til vannavløpet, kontroller avløpsslangen.
Varselsymbolet for filterrengjøring er på.	Lofilteret kan være skittent.	Rengjør filteret.
	Filterholderen kan være tilstoppet av lo.	Rengjør filterholderen.
	Det kan finnes et belegg på overflaten av lofilteret som skaper hindringer.	Vask filteret i lunkent vann.
Varselsymbolet for rengjøring av varmeveksleren er på.	Varmeveksleren kan være skitten.	Rengjør varmeveksleren.
Advarselssymbolet for rengjøring av filter og varmeveksler blinker	Filteret kan være tilstoppet av lo.	Rengjør filtersetet.
	Det kan være et lag som forårsaker hindring på overflaten av lofilteret.	Vask filteret med lunkent vann.
	Varmeveksleren kan være tilstoppet.	Rengjør varmeveksleren.
*Program kan ikke startes og filtervarslings-LED blinker	Filteret er kanskje ikke satt på	Sett på filteret.
	Advarselsslys for filter blinker selv om filteret er koblet til	Tilkall teknisk tjenesteleverandør.

9. AUTOMATISKE FEILMELDINGER OG TILTAK

Tørketrommelen din er utstyrt med et innebygd system for feilregistrering, som angis av en kombinasjon av blinkende lamper. De vanligste feilkodene vises nedenfor.

Feilkode	Løsning
E00	Ta kontakt med nærmeste autoriserte servicetekniker.
E03 / 	Tøm vanntanken. Hvis problemet vedvarer, ta kontakt med nærmeste autoriserte servicetekniker.
E04	Ta kontakt med nærmeste autoriserte servicetekniker.
E05	Ta kontakt med nærmeste autoriserte servicetekniker.
E06	Ta kontakt med nærmeste autoriserte servicetekniker.
E07	Ta kontakt med nærmeste autoriserte servicetekniker.
E08	Det kan forekomme spenningsvingninger i nettstrømmen. Vent til spenningen er innenfor driftsområdet.

10. INFORMASJON OM MILJØVERN OG EMBALLASJE

10.1. Informasjon om emballasje

Emballasjen for dette produktet er fremstilt av materialer som kan resirkuleres. Emballasjen skal ikke avhendes sammen med husholdningsavfall eller annet avfall. Det skal i stedet fraktes til et innsamlingssted for emballasje, som fastsatt av lokale myndigheter.

11. BESKRIVELSER AV ENERGIMERKING OG ENERGISPARING

11.1. Energimerking

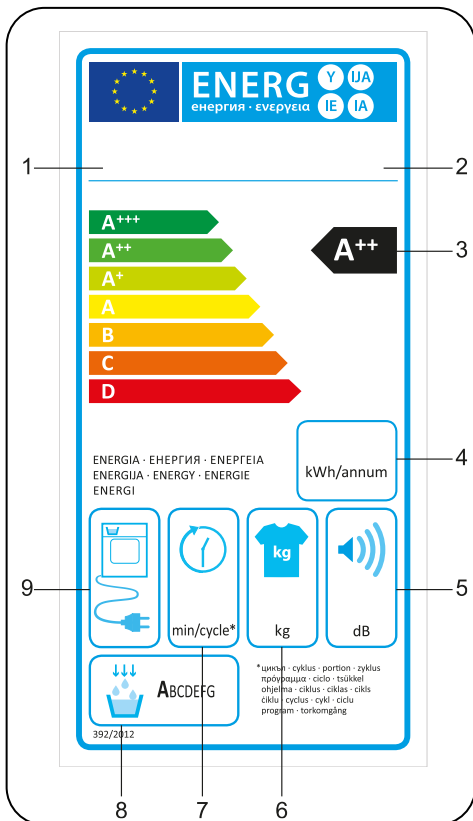

1. Varemerke
2. Modell
3. Energiklasse
4. Årlig strømforbruk
5. Støy under tørking
6. Kapasitet i tørt tøy
7. Tørkesyklus Bomull skaptørr
8. Effektivitetsklasse for kondensering
9. Maskinteknologi

11.2. Energiøkonomi

- Du bør bruke tørketrommelen ved full kapasitet, men påse at den ikke overbelastes.
- Når klærne vaskes, bør sentrifugeringen være på høyest mulige nivå. Dette korter ned tørketiden og reduserer energiforbruket.
- Påse at samme type klesvask tørkes sammen.
- Følg anbefalingene i bruksanvisningen for valg av program.
- Av hensyn til luftsirkulasjonen må det være passende klaring i fronten og på baksiden av tørketrommelen. Gitrene i fronten av maskinen må ikke dekket til.
- Døren til maskinen skal ikke åpnes under tørking, med mindre det er nødvendig. Hvis du må åpne den, ikke hold den lenge åpen.
- Legg ikke inn nytt (vått) tøy under tørkeprosessen.
- Hår og lo som løsner fra klesvasken og blander seg i luften, samles opp av «lofiltre». Påse at filtrene rengjøres før og etter hver bruk.
- For modeller med varmepumpe må du påse at varmeveksleren rengjøres minst én gang i måneden eller etter hver 30. bruk.
- Miljøet der tørketrommelen er installert må være godt ventilert under tørkeprosessen.

PRODUKTKORT

I samsvar med kommisjonsdelegert forskrift (EU) nr. 392/2012

Navn eller varemerke for leverandør	SHARP
Modellnavn	KD-NHH8S7GW2-EE
Merket kapasitet (kg)	8
Type tørketrommel	Varmepumpe
Energiøkonomiklasse ⁽¹⁾	A++
Årlig energiforbruk (kWh) ⁽²⁾	235
Automatikk for ikke-automatisk	Automatisk
Energiforbruk ved standard bomullsprogram ved full last (kWt)	1,88
Energiforbruk ved standard bomullsprogram ved delvis last (kWt)	1,1
Strømforbruk ved av-modus for standard bomullsprogrammet ved full last P_o (W)	0,5
Strømforbruk ved etterlatt på-modus for standard bomullsprogrammet ved full last P_L (W)	1
Varigheten på etterlatt på-modus (min)	i/a
Standard bomullsprogram ⁽³⁾	
Programtid for standard bomullsprogram ved full last, $T_{tørr}$ (min)	174
Programtid for standard bomullsprogram ved delvis last, $T_{tørr1/2}$ (min)	103
Vektet programtid for standard bomullsprogram ved full og delvis last (T_v)	133
Kondenseringseffektivitetsklasse ⁽⁴⁾	B
Gjennomsnittlig kondenseringseffektivitet ved standard bomullsprogram ved full last $C_{tørr}$	81%
Gjennomsnittlig kondenseringseffektivitet ved standard bomullsprogram ved delvis last $C_{tørr1/2}$	81%
Vektet kondenseringseffektivitet ved standard bomullsprogram ved full og delvis last C_1	81%
Støynivå for standard bomullsprogram ved full last ⁽⁵⁾	65
Innebygd	Nei

(1) Skala fra A+++ (mest effektiv) til D (minst effektiv)

(2) Energiforbruk basert på 160 tørkesykluser for det standard bomullsprogrammet ved full og delvis last, og forbruket ved lavstrømmodusene. Faktisk energiforbruk per syklus avhenger av hvordan apparatet brukes.

(3) «Tørkeprogram for Bomull skaptørr» brukt ved full og delvis last er standard tørkeprogram som informasjonen på merkene og kortet er knyttet til, som sier at dette programmet er egnet for tørking av normalt våt bomullsvask og at det er det mest effektive programmet med hensyn til energiforbruk for bomull







(4) Skala fra G (minst effektiv) til A (mest effektiv)

(5) Vektet gjennomsnittsverdi – L wA uttrykt i db(A) omd. 1 pW.

Tack för att du har valt den här produkten!

Den här bruksanvisningen innehåller viktig säkerhetsinformation och anvisningar om hur du använder och underhåller maskinen.

Läs bruksanvisningen noga innan du använder maskinen, och behåll den för framtida bruk.

Ikon	Text	Beskrivning
	VARNING	Risk för allvarliga personskador eller dödsfall
	RISK FÖR ELEKTRISKA STÖTAR	Farlig spänning
	BRAND	Brandrisk
	OBSERVERA	Risk för personskador eller materiella skador
	VIKTIGT/OBS	Information om rätt användning
	Läs anvisningarna.	
	Het yta	

INNEHÅLL

1. SÄKERHETSANVISNINGAR	5
1.1. Elsäkerhet.....	5
1.2. Barnsäkerhet.....	6
1.3. Produktsäkerhet	7
1.4. Korrekt användning	8
1.5. Installera ovanpå en tvättmaskin.....	10
2. INSTALLATION.....	11
2.1. Anslutning till avlopp (med valfri tömningsslang).....	11
2.1.1. Ansluta avloppsslangen.....	11
2.2. Justera fötterna.....	11
2.3. Elanslutning	11
2.4. Installation under arbetsbänk	11
3. ÖVERSIKT	12
4. FÖRBEREDA TVÄTTEN	13
4.1. Sortera tvätten som ska torkas.....	13
4.2. Förbereda tvätten som ska torkas.....	14
4.3. Lastkapacitet	14
5. ANVÄNDA TORKTUMLAREN	15
5.1. Kontrollpanel.....	15
5.1.1. Programvalsreglage	15
5.1.2. Elektronisk indikator och ytterligare funktioner	15
5.2. Programval och förbrukningstabell	16
5.2.1. Hjälpfunktioner.....	17
5.2.2. Starta programmet.....	18
5.2.3. Programförlopp.....	19
5.3. Information om trumbelysning	19
6. RENGÖRING OCH SKÖTSEL	21
6.1. Rengöra luddfiltren	21
6.2. Tömma vattenbehållaren.....	21
6.3. Rengöra värmeväxlaren	22
6.4. Rengöra fuktsensorn	22
6.5. Rengöra luckans insida	23
7. TEKNISKA SPECIFIKATIONER.....	24
8. FELSÖKNING	25

9. AUTOMATISKA FELVARNINGAR OCH VAD SOM BÖR GÖRAS.....	27
10. MILJÖSKYDD OCH INFORMATION OM EMBALLAGE	28
10.1. Information om emballage	28
11. BESKRIVNING AV ENERGIMÄRKNING OCH ENERGISPARANDE.....	28
11.1. Energimärkning.....	28
11.2. Energieffektivitet	29

INNAN DU ANVÄNDER MASKINEN

- Denna apparat kan användas av barn från 8 år och uppåt och personer med nedsatt fysisk, sensorisk eller mental förmåga eller brist på erfarenhet och kunskap, om de övervakas eller får instruktioner angående användning av apparaten på ett säkert sätt och förstår riskerna inblandade. Barn får inte leka med apparaten. Rengöring och användarunderhåll får inte göras av barn utan tillsyn.
- Den här torktumlaren är endast avsedd för hushållsanvändning och inomhusbruk. Garantin gäller inte vid kommersiellt bruk.
- Använd endast den här produkten för tvätt med en etikett som anger att den är lämplig att torktumla.
- Tillverkaren kan inte hållas ansvarig för skador som uppstår på grund av felaktig användning eller transport.
- Låt inte golvbeläggningar blockera ventilöppningarna.
- Maskinen bör endast installeras och repareras av en auktoriserad reparatör. Tillverkaren kan inte hållas ansvarig för skador som uppstår av icke auktoriserade reparationer.

⚠ VARNING: Spruta aldrig och håll aldrig vatten på torktumlaren för att tvätta den! Det förekommer risk för elektriska stötar!

- Lämna minst 3 cm utrymme runt produktens sidor och baksida, samt ovanför om du tänker placera apparaten under en arbetsbänk.
- Eventuell montering/nedmontering för installation under arbetsbänk måste utföras av auktoriserad servicepersonal.
- Kontrollera produkten avseende synliga skador före

installation. Installera aldrig och använd aldrig en skadad produkt.

- Håll husdjur borta från torktumlaren.
- Mjukmedel eller liknande produkter ska användas i enlighet med tillverkarens anvisningar.
- Avlägsna alla föremål från fickor, till exempel tändare och tändstickor.
- Apparaten får inte installeras bakom en låsbar dörr, en skjutdörr eller en dörr med gångjärn på motsatta sidan jämfört med torktumlaren om det förhindrar att luckan kan öppnas fullständigt.

! WARNING: Håll ventilationsöppningar fria från hinder i apparatens hölje eller inbyggda struktur.

- Innan du kontaktar den lokala auktoriserade serviceleverantören för installation av torktumlaren, ska du kontrollera informationen i bruksanvisningen för att se till att elinstallationen och avloppet är lämpliga. Om de inte är det, ska du kontakta en kvalificerad elektriker och en rörmokare så att de kan göra nödvändiga justeringar.
- Det är kundens ansvar att förbereda torktumlarens installationsplats, samt el- och avloppsinstallation. Kontrollera om det finns några skador på torktumlaren före installation. Om det finns några skador ska den inte installeras. Skadade produkter kan medföra en hälsorisk.
- Installera torktumlaren på en stabil och plan yta.
- Kör torktumlaren i en dammfri miljö där det finns bra luftventilation.
- Utrymmet mellan torktumlaren och golvet **får inte** minskas med föremål som heltäckningsmattor, trä eller tejp.
- **Blockera inte ventilationsgallren** som sitter på torktumlarens sockel.
- Apparaten får inte installeras bakom en låsbar dörr,

en skjutdörr eller en dörr med gångjärn på motsatta sidan jämfört med torktumlaren om det förhindrar att luckan kan öppnas fullständigt.

- När torktumlaren har installerats måste anslutningarna vara stabila. När torktumlaren installeras, ska du se till att baksidan inte lutar mot något (t.ex. en kran eller ett uttag).
- Torktumlarens drifttemperatur är +5 °C till +35 °C. Om torktumlaren körs utanför det här temperaturintervallet kan prestandan påverkas negativt och produkten löper risk för skador.
- Var försiktig när du bär produkten eftersom den är tung. Bär alltid skyddshandskar.
- Produkten bör alltid installeras mot en vägg.
- Produktens baksida bör placeras mot en vägg.
- När produkten har placerats på en stabil yta ska du använda ett vattenpass för att kontrollera att den är helt stabil. Om den inte är det ska du justera fötterna tills den är stabil. Upprepa den här processen varje gång du flyttar produkten.
- Placera inte torktumlaren på strömsladden.

Kassering av den gamla produkten

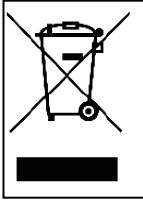

Den här produkten överensstämmer med EU:s WEEE-direktiv (2013/19/EU). Den här produkten har en klassificeringssymbol för avfall som utgörs av eller innehåller elektrisk och elektronisk utrustning (WEEE).

Den här symbolen, som finns på produkten eller informationsetiketten, anger att den här produkten inte får kasseras med annat hushållsavfall när den har nått slutet på sin livslängd. I syfte att förhindra potentiella miljöskador och hälsorisker från okontrollerat bortskaffande av avfall, ska den här produkten hållas separat från andra typer av avfall. Se till att den återvinns på ett ansvarsfullt sätt för att främja hållbar återanvändning av materiella tillgångar. Kontakta återförsäljaren eller lokala myndigheter för att få information om hur och var du kan lämna produkten för miljövänlig återvinning. Den här produkten får inte blandas med annat kommersiellt avfall för återvinning.

CE-försäkran om överensstämmelse

Vi deklarerar att våra produkter uppfyller gällande europeiska direktiv, beslut och bestämmelser samt kraven som anges i hänvisade standarder.

1. SÄKERHETSANVISNINGAR

Det här avsnittet innehåller säkerhetsanvisningar som bidrar till att skydda dig från risk för personskador eller skador på egendom. Om dessa anvisningar inte följs gäller inte eventuella garantier.

1.1. Elsäkerhet

- Apparaten får inte få ström genom en extern omkopplingsenhet, till exempel en timer, eller anslutas till en krets som regelbundet slås av och på av en enhet.
- Rör inte vid strömkontakten med våta händer. Dra alltid i kontakten för att koppla från produkten, annars förekommer det risk för elektriska stötar.
- Anslut torktumlaren till en jordad kontakt med säkringsskydd. Jordanslutningen måste installeras av en kvalificerad tekniker. Vårt företag kan inte hållas ansvarigt för skador/förlust som uppstår på grund av att torktumlaren har använts utan en jordanslutning enligt lokala föreskrifter.
- Spänningen och godtagbart säkringsskydd anges på märkplåten. **(Mer information om märkplåten finns i Översikt)**
- Spännings- och frekvensvärden som anges på märkplåten måste stämma överens med nätspännings- och frekvensvärdet i ditt hus.
- Koppla från torktumlaren om den inte används under en längre period, samt före installation, underhåll, rengöring och reparation, annars kan torktumlaren skadas.
- Det måste gå att när som helst få åtkomst till vägguttaget efter installationen.

 En skadad kabel/kontakt kan orsaka brand eller ge dig en elektrisk stöt. Om den är skadad måste den bytas ut. Detta får endast utföras av kvalificerad personal.

 Undvik risk för brand eller elektriska stötar genom att inte använda förlängningssladdar, grenuttag eller adaptrar för att ansluta torktummlaren till nätspänningen.

1.2. Barnsäkerhet

- Apparaten är inte avsedd att användas av personer (inklusive barn) med nedsatt fysisk, sensorisk eller mental förmåga, eller brist på erfarenhet och kunskap, såvida de inte övervakas eller får instruktioner angående användning av apparaten av en person som ansvarar för deras säkerhet.
- Denna apparat kan användas av barn från 8 år och uppåt och personer med nedsatt fysisk, sensorisk eller mental förmåga eller brist på erfarenhet och kunskap, om de övervakas eller får instruktioner angående användning av apparaten på ett säkert sätt och förstår riskerna inblandade. Barn får inte leka med apparaten. Rengöring och användarunderhåll får inte göras av barn utan tillsyn.
- Lämna inte barn utan uppsikt i närheten av maskinen.
- Barn kan råka låsa in sig i maskinen vilket kan leda till dödsrisk.
- Låt inte barn röra vid glasluckan vid användning. Ytan blir väldigt het och kan orsaka hudskador.
- Håll barn borta från förpackningsmaterial.
- Förgiftning och irritation kan uppstå om tvättmedel eller rengöringsmedel konsumeras eller kommer i kontakt med hud eller ögon.
- Håll barn borta från rengöringsmedel. Elektriska produkter utgör en fara för barn.
- Håll barn borta från produkten medan den är igång.
- Förhindra att barn avbryter torkcykeln genom att använda barnlåset så att programmet som körs inte kan ändras.

- Låt inte barn sitta på, klättra på eller krypa in i produkten.

1.3. Produktsäkerhet

 **På grund av brandrisk får följande tvättgods och produkter ALDRIG torkas i torktumlaren:**

- Torka inte smutsig tvätt i torktumlaren.
- Föremål som har smutsats ner med ämnen som matlagningssolja, aceton, alkohol, bensin, fotogen, fläckborttagningsmedel, terpentin, vax och vaxborttagningsmedel måste tvättas i varmt vatten med extra tvättmedel innan de torktumlas.
- Rengöringsdukar och mattor som har rester av brandfarliga rengöringsmedel eller aceton, gas, bensin, fläckborttagningsmedel, terpentin, stearin, vax, vaxborttagningsmedel eller kemikalier.
- Tvätt som har rester av hårsprej, nagellacksborttagningsmedel eller liknande ämnen.
- Tvätt där industrikemikalier har använts för rengöring (till exempel kemtvätt).
- Tvätt som har någon form av skum, svamp, gummi eller gummiliknande delar eller accessoarer. Här ingår även latexskumsvamp, duschmössor, vattentätt tyg, formsydda kläder och skumkuddar.
- Föremål med fyllning och skadade föremål (kuddar eller jackor). Skum som sticker ut ur sådana föremål kan fatta eld under torkprocessen.
- Användning av torktumlaren i miljöer med mjöl eller koldamm kan orsaka en explosion.

 **OBSERVERA:** Underkläder med byglar ska inte torktumlas. Torktumlaren kan skadas om byglarna lossnar under torkningen.

BRAND:R290

Brandrisk och risk för skador!

Den här produkten innehåller miljövänlig men brandfarlig R290-gas. Håll öppna lågor och eldkällor borta från produkten.

1.4. Korrekt användning

 **OBSERVERA:** Stoppa aldrig en torktumlare innan torkcykeln är klar såvida du inte avlägsnar all tvätt snabbt och sprider ut den så att värmen skingras.

 **OBSERVERA:** Se till att husdjur inte kan ta sig in i torktumlaren. Kontrollera insidan av torktumlaren innan du använder den.

 **OBSERVERA:** Det kan förekomma överhettning av kläder i torktumlaren om du avbryter programmet eller om strömmen skulle gå när torktumlaren är igång. Den här koncentrationen av värme kan orsaka självantändning, så aktivera alltid uppfräschningsprogrammet för att låta tvätten svalna, eller ta snabbt ut all tvätt för att hänga upp den och låta värmen skingras.

- Använd endast torktumlaren för hushållstorkning och för att torka tvättgods med en etikett som anger att de är lämpliga att torktumlas. All annan användning ingår inte i omfattningen av avsedd användning och är förbjuden.
- Garantin gäller inte vid något kommersiellt bruk.
- Den här apparaten är endast avsedd att användas i ett hushåll, och bör placeras på en plan och stabil yta.

- Luta dig inte mot eller sitt på torktumlarens lucka. Torktumlaren kan tippa över.
- I syfte att hålla en temperatur som inte skadar tvätten (dvs. för att förhindra att tvätten fattar eld), inleds en kylningsprocess efter uppvärmningsprocessen. När den är klar slutar programmet. När programmet är slut ska du alltid ta ut tvätten direkt.

 **OBSERVERA:** Använd aldrig torktumlaren utan ett luddfilter eller med ett skadat luddfilter.

- Luddfilter måste rengöras **efter varje användning** enligt beskrivningen i **Rengöra luddfiltret**.
- Luddfilter måste torkas efter att de har rengjorts med vatten. Våta filter kan leda till funktionsfel under torkprocessen.
- Låt inte ludd samlas runt torktumlaren (det här gäller inte apparater som är avsedda att ha en ventil till byggnadens utsida).

 **VIKTIGT:** Utrymmet mellan torktumlaren och golvet får inte minskas med föremål som heltäckningsmattor, trä eller panel, annars går det inte att säkerställa ett tillräckligt luftintag till maskinen.

- Installera inte torktumlaren i rum där det förekommer en risk för frysning. Frystemperaturer påverkar torktumlarens prestanda negativt. Kondenserat vatten som fryser i pumpen och slangen kan orsaka skador.

1.5. Installera ovanpå en tvättmaskin

 **OBSERVERA:** Det går inte att placera en tvättmaskin ovanpå torktumlaren. Observera nedanstående varningar när du installerar torktumlaren på en tvättmaskin.

 **OBSERVERA:** Torktumlaren kan endast placeras på tvättmaskiner som har samma kapacitet eller högre.

- Om torktumlaren ska användas på tvättmaskinen måste en fästnanordning användas mellan de två produkterna. Fästnanordningen måste monteras av en auktoriserad serviceleverantör.
- När torktumlaren placeras på tvättmaskinen kan den totala vikten av dessa produkter uppgå till nästan 150 kg (när de är fullastade). Placera produkterna på ett stadigt golv som klarar av belastningen!

Tabell över lämplig installation för tvättmaskin och torktumlare						
Torktumlare (Djup)	Tvättmaskin					
	37 cm	42 cm	53 cm	56 cm	59 cm	85 cm
56 cm	X	X	✓	✓	✓	✓
61 cm	X	X	X	✓	✓	✓

(Information om djup finns i 7. Tekniska specifikationer)

Det krävs en speciell monteringsram (tillgänglig som tillval) för att kunna placera torktumlaren ovanpå tvättmaskinen. Kontakta kundtjänst om du vill köpa en sådan. Monteringsanvisningarna medföljer monteringsramen.

2. INSTALLATION

2.1. Anslutning till avlopp (med valfri tömningsslang)

I produkter med en värmepumpsenhet samlas vatten i vattenbehållaren under torkprocessen. Du måste tömma vattenbehållaren efter varje torkprocess. Istället för att regelbundet tömma vattenbehållaren kan du även använda tömningsslangen som medföljer produkten för att tömma vattnet direkt.

2.1.1. Ansluta avloppsslangen

1. Dra fram slangens ände från torktumlarens baksida. Använd inte några verktyg för att ta fram slangens.
2. Montera ena änden av avloppsslangen som medföljer produkten på den plats där du tog bort slangens.
3. Fäst den andra änden av avloppsslangen direkt till avloppet eller vasken.

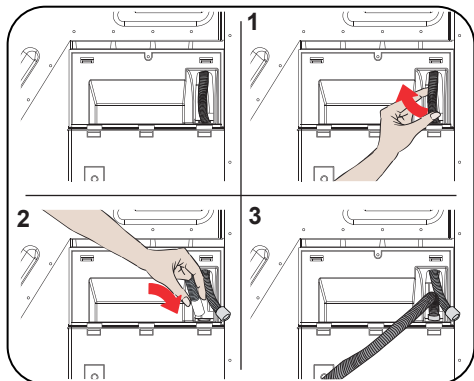

⚠ OBSERVERA: Slangen måste anslutas på ett sätt så att den inte kan lossna. Om slangens lossnar när vattnet håller på att rinna ut kan det leda till översvämning.

🚫 VIKTIGT: Avloppsslangen måste monteras på en höjd som inte överstiger 80 cm.

🚫 VIKTIGT: Avloppsslangen får inte böjas mellan avloppet och produkten, och den får inte heller vikas eller vara på en plats där man går.

2.2. Justera fötterna

- Torktumlaren måste vara stabil och balanserad på fötterna för att minska buller och vibrationer. Justera fötterna för att se till att produkten är balanserad.
- Roter fötterna till höger och vänster tills torktumlaren står jämnt och stadigt.

🚫 VIKTIGT: Avlägsna aldrig de justerbara fötterna.

2.3. Elanslutning

⚠ OBSERVERA: Det förekommer risk för brand och elektriska stötar.

- Torktumlaren är inställd på 220–240 V och 50 Hz.
- Torktumlarens nätkabel är utrustad med en specialkontakt. Den här kontakten måste anslutas till ett jordat uttag som skyddas med en säkring på 16 A enligt märkplåten. Säkringens aktuella värde för kraftledningen där uttaget är anslutet bör också vara 16 A. Rådfråga en kvalificerad elektriker om du inte har ett sådant uttag eller en sådan säkring.
- Vårt företag kan inte hållas ansvarigt för skador som uppstår från användning utan jordning.

🚫 VIKTIGT: Om maskinen används vid låga spänningvärden förkortas livslängden och maskinens prestanda försämras.

2.4. Installation under arbetsbänk

- Lämna minst 3 cm utrymme runt produktens sidor och baksida, samt under arbetsbänken om du tänker installera produkten under en arbetsbänk.
- Eventuell montering/nedmontering för installation under arbetsbänk måste utföras av auktoriserad servicepersonal.

3. ÖVERSIKT

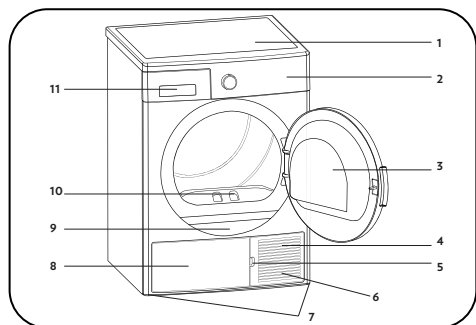

















1. Övre fack
2. Kontrollpanel
3. Lucka
4. Sockel
5. Sockelns öppningsfack
6. Ventilationsgaller
7. Justerbara fötter
8. Sockelskydd
9. Märkplåt
10. Luddfilter
11. Fackskydd

4. FÖRBEREDA TVÄTTEN

4.1. Sortera tvätten som ska torkas

Följ anvisningarna på etiketterna i tvätten som ska torkas. Torktumla endast tvätt som har text eller en symbol som anger att den kan torktumlas.

- Använd endast produkten med de lastmängder och tvätttyper som anges i 4.3. Lastkapacitet.

 Lämplig för torktumling	 Behöver inte strykas	 Skonsam torkning	 Inte lämplig att torktumla
 Torktumla ej	 Kemtvätta ej	 Vid valfri temperatur	 Vid höga temperaturer
 Vid medelhöga temperaturer	 Vid låga temperaturer	 Utan värme	 Hängtorka
 Torka plant	 Droptorka	 Torka plant i skuggan	 Lämplig för kemtvätt

Torka inte tunna tyger och tyger med flera eller tjocka lager tillsammans eftersom de torkar olika fort. Därför är det bäst att torka kläder som har samma struktur och typ av tyg tillsammans. På så sätt får du ett jämnare resultat. Om du tycker att tvätten fortfarande är våt kan du välja ett tidsprogram för ytterligare torkning.

Torka stora (t.ex. täcken) och små storlekar separat så att tvätten inte är fuktig.

VIKTIGT: Ömtåligt tyg, broderat tyg, ylle/silke, kläder som är gjorda av ömtåligt eller dyrt tyg, vattentäta kläder och tyllgardiner är inte lämpliga att torktumlas.

4.2. Förbereda tvätten som ska torkas

Risk för explosion och brand!

Avlägsna alla föremål från fickor, till exempel tändare och tändstickor.

OBSERVERA: Torktumlarens trumma och tvätten kan skadas.

- Kläderna kan eventuellt ha trasslats ihop när de tvättades. Separera dem innan du lägger in dem i torktumlararen.
- Ta bort eventuella föremål från fickorna och tänk på följande:
- Knyt ihop tygbälten, förklädesband och liknande, eller använd en tvättpåse.
- Stäng blixtlås, spännen och fästen, och knäpp knapparna på överdrag.
- Bäst torkresultat får du om du sorterar tvätten enligt textiltyp och torkprogram.
- Ta bort klämmor och liknande metalldelar från kläderna.
- Vävd textil, som t-shirtar och stickade kläder, **krymper vanligtvis första gången de torkas.** Använd ett skonsamt program.
- **Övertorka inte syntetmaterial. Då blir det skrynkligt.**
- När du tvättar tvätten som ska torkas, ska du justera mängden sköljmedel enligt information från tvättmaskinens tillverkare.

4.3. Lastkapacitet

Följ anvisningarna i Programval och förbrukningstabell. **(Se: 5.2 Programval och förbrukningstabell).** Fyll inte på produkten med mer tvätt än de kapacitetsvärden som anges i tabellen.



VIKTIGT: Torktumlararen bör inte fyllas på med mer tvätt än vad som visas. Om torktumlararen överlastas försämras torkningen och tvätten kan skadas.

Tvätt	Torrsvikt (gr)
Lakan (dubbla)	725
Örngott	240
Badhandduk	700
Handduk	225
Skjorta	190
Bomullsskjorta	200
Jeans	650
Tyg – gabardinbyxor	400
T-shirt	120

5. ANVÄNDA TORKTUMLAREN

5.1. Kontrollpanel

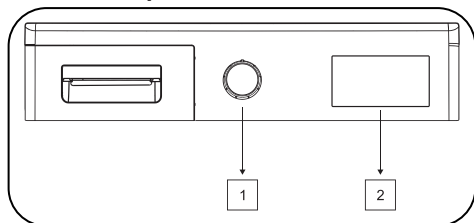

1. Programvalsreglage

2. Elektronisk indikator och ytterligare funktioner

5.1.1. Programvalsreglage

Använd programvalsreglaget för att välja önskat torkprogram

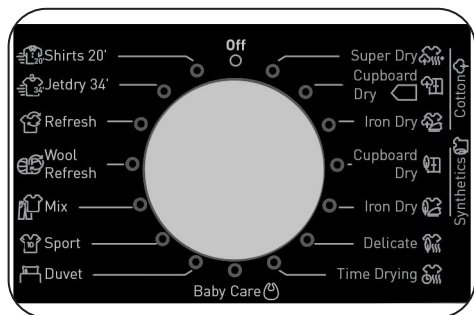

5.1.2. Elektronisk indikator och ytterligare funktioner

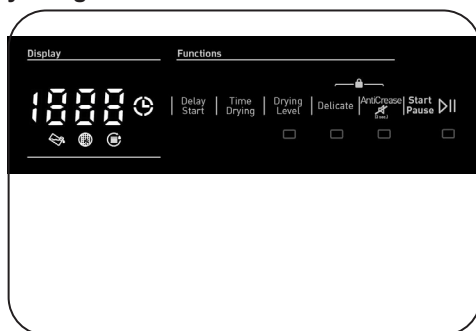

Symboler på visningspanelen:

Varningsindikator för vattenbehållaren	
Varningsindikator för luddfilter	
Varningsindikator för värmeväxlarrengöring	

5.2. Programval och förbrukningstabell

Tryck på Start/Paus-knappen för att starta programmet. Start/Paus-lampan tänds för att visa att programmet har startat och torkningslampan tänds.

Program	Last (kg)	Tvätt- maskinens centrifugeringshastighet	Ungefärlig kvarvarande fuktighet	Tid (minuter)
Bomull, extra torrt	8	1000	60%	179
Bomull, skåpstort	8	1000	60%	174
Bomull, stryktorrt	8	1000	60%	148
Syntet, skåpstort	4	800	40%	74
Syntet, stryktorrt	4	800	40%	64
Fintvätt	2	600	50%	55
Torktid	-	-	-	-
Babykläder	3	1000	60%	78
Täcken	2,5	800	60%	140
Sport	4	800	40%	103
Blandat	4	1000	60%	112
Fräscha upp ylle	-	-	-	5
Fräscha upp	-	-	-	10
Express 34 min	1	1200	50%	34
Skjortor 20 min	0.5	1200	50%	20

Energiförbrukningsvärden				
Program	Last (kg)	Tvätt- maskinens centrifugeringshastighet	Ungefärlig kvarvarande fuktighet	Energiförbrukningsvärden (kWh)
Bomull, skåpstort	8	1000	60%	1,88
Bomull, stryktorrt	8	1000	60%	1,55
Syntet, skåpstort	4	800	40%	0,93
Energiförbrukning i avstängt läge P _o (W)				0,5
Energiförbrukning i aktivt läge P _L (W)				1,0

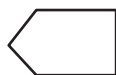

Programmet Bomull, skåpstort är standardprogrammet och kan köras med full eller halvfyll maskin. Uppgifterna på etiketten och faktabladet gäller för detta program. Det är det mest energieffektiva programmet för att torka normalblöta bomullskläder.

*Energimärkningen gäller standardprogram (EN 61121:2013)

Alla värden i tabellen har fastställts enligt standarden EN 61121:2013. Förbrukningsvärdena kan avvika från värdena i tabellen beroende på textiltyp, centrifugeringshastighet, miljöförhållanden och spänning.

5.2.1. Hjälpfunktioner

I den här tabellen sammanfattas de alternativ som kan väljas i programmen.

Alternativ	Beskrivning
Fintvätt	Ömtålig tvätt torkas under längre tid vid lägre temperatur.
Torknivå	Den fuktighetsnivå som uppnås efter torkning kan ökas med tre nivåer. På så sätt kan du välja hur torr du vill att tvätten ska bli. Förutom standardinställningen finns följande nivåer: 1, 2, 3. När du har gjort ett val tänds motsvarande lampa.
Antiskrynkling	Om du väljer alternativet Antiskrynkling och inte öppnar torktumlarens lucka när programmet är slut, så förlängs antiskrynkelfasen från en till två timmar. När du har valt antiskrynkkelalternativet hörs en ljudsignal. Om du vill ångra alternativet trycker du på samma knapp igen. Om du öppnar luckan eller trycker på Start/Paus-knappen under antiskrynkelfasen så avbryts denna fas.
Fördröjd start	Du kan fördröja starttiden för programmet genom att välja 1–23 timmar. Aktivera önskad fördröjningstid genom att trycka på Start/Paus-knappen. När tiden har gått startar det valda programmet automatiskt. Under fördröjningstiden går det fortfarande att välja alternativ som är kompatibla med programmet. Om du håller in knappen Fördröjd start ändras fördröjningstiden kontinuerligt.
Summer för avbruten funktion	En ljudsignal hörs när du vrider på programvalsreglaget, när du trycker på knappar och när ett program är slut. Du kan stänga av ljudsignalen genom att hålla in antiskrynkkelknappen i tre sekunder. När du trycker på knappen hörs en signal när alternativet har avbrutits.
Torktid	När reglaget står på programmet Torktid kan du välja alternativ genom att trycka på alternativknappen Torktid. Starta programmet med Start/Paus-knappen. Om du håller in knappen Torktid ändras tiden kontinuerligt.
Barnlås	Det finns ett barnlås för att förhindra att programflödet ändras av att någon trycker på knappar medan programmet pågår. Aktivera barnlåset genom att hålla in knapparna "Fintvätt" och "Antiskrynkling" samtidigt i tre sekunder. När barnlåset är aktivt fungerar inga knappar. När programmet är slut inaktiveras barnlåset automatiskt. När du aktiverar eller inaktiverar barnlåset visas "CL" på skärmen i två sekunder och en ljudsignal hörs. Varning: Om du vrider på programvalsreglaget när maskinen är igång eller barnlåset är aktivt, hörs en ljudsignal och "CL" visas på skärmen i två sekunder. Det inställda programmet fortsätter även om du ställer programvalsreglaget på ett annat program. För att kunna välja ett annat program måste du stänga av barnlåset och sedan ställa programvalsreglaget på "Av". Sedan kan du välja och starta önskat program.

5.2.2. Starta programmet

Start/Paus-lampan blinkar när du väljer program. Tryck på Start/Paus-knappen för att starta programmet. Start/Paus-lampan tänds för att visa att programmet har startat och torkningslampan tänds.

Program	Beskrivning
Bomull, extra torrt	Det här programmet torkar tjocka textilier och textilier med flera lager, till exempel handdukar, lakan, örngott och badrockar i bomull, vid hög temperatur så att du kan lägga dem direkt i skåpet.
Bomull, skåpstort	Det här programmet torkar pyjamasar, underkläder, bordsdukar osv. så att du kan lägga dem i skåpet.
Bomull, stryktorrt	Det här programmet torkar bomull så att det är klart för strykning. Tvätten är fuktig när den tas ur maskinen.
Syntet, skåpstort	Det här programmet torkar syntetmaterial, t.ex. skjortor, t-shirtar och buslar, vid lägre temperatur än bomullsprogrammet så att du kan lägga dem i skåpet.
Syntet, stryktorrt	Det här programmet torkar syntetmaterial, t.ex. skjortor, t-shirtar och buslar, vid lägre temperatur än bomullsprogrammet så att du kan stryka dem. Tvätten är fuktig när den tas ur maskinen.
Fintvätt	Det här programmet torkar tunna plagg som skjortor, buslar och silkesplagg vid låg temperatur så att de är klara att användas.
Torktid	För att nå rätt torknivå vid låg temperatur kan du använda tidsprogrammen från 20–200 minuter. Oavsett torknivå stannar programmet efter önskad tid.
Babykläder	Det här programmet torkar ömtåliga babykläder vid låg temperatur så att de är klara att användas.
Täcken	Det här programmet används för att torka täcken.
Sport	Sportprogrammet används för syntetiska sportplagg som shorts och t-shirtar vid låg temperatur.
Blandat	Det här programmet torkar plagg som är en kombination av bomull och syntet och som inte färgar av sig så att de är klara att användas.
Fräscha upp ylle	Fräscha upp ylle innebär att vatten avlägsnas efter tvätt genom att trumman snurrar långsamt vid låg temperatur.
Fräscha upp	Detta steg tillhandahåller ventilation i 10 till 120 minuter efter val av det tidsbestämda torkalternativet utan att ge varm luft för att eliminera dålig lukt.
Express 34 min	1 kg bomullsskjortor som centrifugerats med hög hastighet i tvättmaskinen torkas i 34 minuter.
Skjortor 20 min	2 till 3 skjortor är klara för strykning på 20 minuter.

 **VIKTIGT:** Öppna inte luckan när ett program är igång. Stäng luckan snabbt igen om du ändå måste öppna den.

5.2.3. Programförlopp

Under programmet

Om du öppnar luckan medan programmet är igång byter maskinen till standbyläge. När du har stängt luckan igen trycker du på Start/Paus-knappen för att återuppta programmet igen.

Öppna inte luckan när ett program är igång. Stäng luckan snabbt igen om du ändå måste öppna den.

Programmets slut

När programmet är slut tänds lamporna för Start/Paus, vattenbehållarens nivå, filterrengöring och värmeväxlare. Dessutom hörs en ljudsignal när programmet är slut. Du kan då ta ut tvätten och göra maskinen klar för ny tvätt.

 **VIKTIGT:** Rengör luddfiltret efter varje program. Töm vattenbehållaren efter varje program.

 **VIKTIGT:** Om du inte tar ut tvätten när programmet är slut aktiveras automatiskt en antiskrynkelfas i en timme. I det programmet roteras trumman regelbundet för att förhindra att tvätten blir skrynklig.

5.3. Information om trumbelysning

- Den här produkten inkluderar en LED-belysning i trumman. Belysningen tänds automatiskt när du öppnar luckan. Och släcks efter en stund automatiskt.
- Det är inte ett justerbart alternativ för användare att öppna eller stänga den.
- Försök inte att byta ut eller modifiera LED-belysningen.

PROGRAM	ALTERNATIV						
	Torktid	Stäng av slut på cykel-signal	Fördröjd start	Barniås	Torknivå	Antiskrynkling	Fintvätt
Bomull, extra torrt	X	✓	✓	✓	✓	✓	✓
Bomull, skåpstort	X	✓	✓	✓	✓	✓	✓
Bomull, stryktorrt	X	✓	✓	✓	✓	✓	✓
Syntet, skåpstort	X	✓	✓	✓	✓	✓	✓
Syntet, stryktorrt	X	✓	✓	✓	✓	✓	✓
Fintvätt	X	✓	✓	✓	X	✓	✓(default)
Torktid	✓	✓	✓	✓	X	✓	X
Babykläder	X	✓	✓	✓	✓	✓	✓
Täcken	X	✓	✓	✓	X	✓	✓
Sport	X	✓	✓	✓	✓	✓	✓
Blandat	X	✓	✓	✓	✓	✓	✓
Fräscha upp ylle	X	✓	✓	✓	X	✓	X
Fräscha upp	X	✓	✓	✓	X	✓	X
Express 34 min	X	✓	✓	✓	X	✓	X
Skjortor 20 min	X	✓	✓	✓	X	✓	X
X	Ej valbart						
✓	Valbart						

6. RENGÖRING OCH SKÖTSEL

VIKTIGT: Rengör inte torktumlaren med industriella kemikalier. Använd inte en torktumlare som har rengjorts med industriella kemikalier.

6.1. Rengöra luddfiltren

VIKTIGT: GLÖM INTE ATT RENGÖRA LUDDFILTRIN EFTER VARJE PROGRAM.

Så här rengör du luddfiltren:

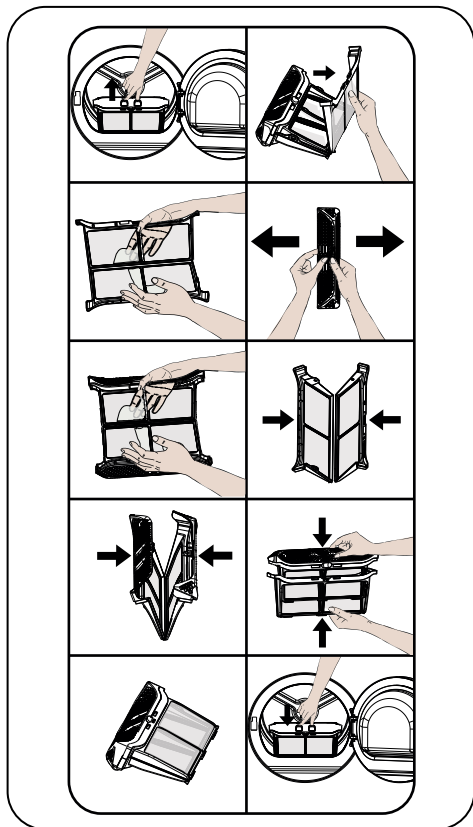

1. Öppna luckan.
2. Dra upp luddfiltren och ta loss dem.
3. Öppna det yttre filtret
4. Rengör det yttre filtret med händerna eller en mjuk trasa.
5. Öppna det inre filtret
6. Rengör det inre filtret med händerna eller en mjuk trasa

7. Stäng filtren och passa krokarna

8. Placera det inre filtret i det yttre filtret

9. Sätt tillbaka luddfiltret

Om ett lager blockerar filterytan efter en tids användning tvättar du bort det med varmt vatten. Torka filtret ordentligt innan du sätter tillbaka det.

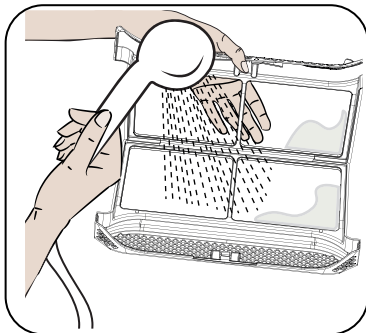

6.2. Tömma vattenbehållaren

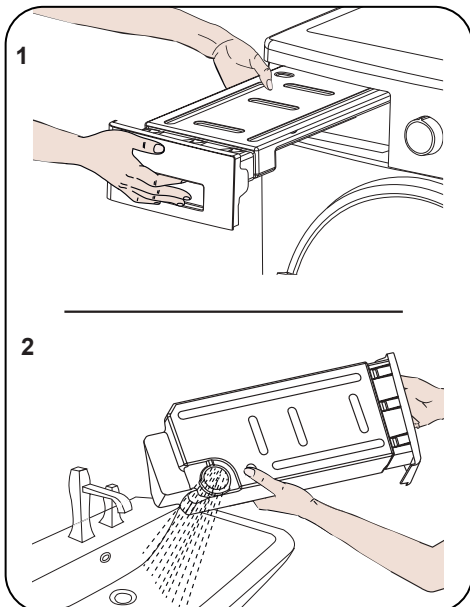

1. Dra i fackskyddet och avlägsna försiktigt vattenbehållaren.
2. Häll ut vattnet i behållaren.
3. Om det finns ludd i behållarens avtappningshål rengör du det med vatten.
4. Sätt tillbaka vattenbehållaren.

VIKTIGT: Ta aldrig ut vattenbehållaren när ett program är igång. Det kondenserade vattnet i vattenbehållaren är inte drickbart.

VIKTIGT: GLÖM INTE ATT TÖMMA VATTENBEHÅLLAREN EFTER VARJE PROGRAM.

6.3. Rengöra värmeväxlaren

VIKTIGT: Rengör värmeväxlaren när varningen om värmväxlarrengöring visas.

VIKTIGT: ÄVEN OM VARNINGSLAMPAN FÖR VÄRMEVÄXLARRENGÖRING INTE LYSER: RENGÖR VÄRMEVÄXLAREN EFTER VAR 30:E TORKNING ELLER EN GÅNG I MÅNADEN.

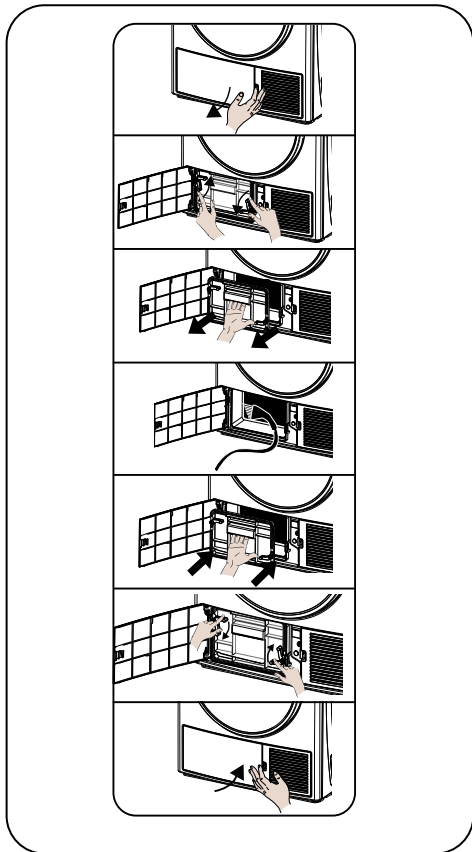

Öppna luckan och vänta tills maskinen har svalnat efter en torkning.

1. Öppna sparkplåtens skydd så som visas.
2. Lås upp växlarskyddet genom att vrida i den riktning som visas med pilarna.
3. Ta ut växlarskyddet så som visas.
4. Rengör växlarens främre yta så som visas.
5. Fäst växlarskyddet så som visas.
6. Lås växlarskyddet genom att vrida i den riktning som visas med pilarna.
7. Stäng sparkplåtens skydd så som visas.

⚠ VARNING: RENGÖR INTE MED OSKYDDADE HÄNDER, EFTERSOM VÄXLARENS FENOR ÄR VASSA. DE KAN SKADA DINA HÄNDER.

6.4. Rengöra fuktsensorn

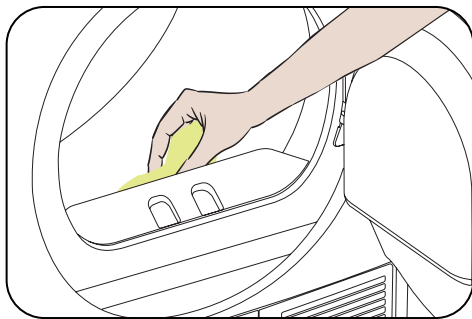

Inuti maskinen finns fuktsensorer som avgör om tvätten är torr eller inte.

Så här rengör du sensorerna:

1. Öppna luckan på maskinen.
2. Öppna luckan och vänta tills maskinen har svalnat om den fortfarande är varm efter en torkning.
3. Använd en mjuk trasa fuktad med vinäger och torka av metallytorna på sensorn. Torka sedan av dem.

VIKTIGT: RENGÖR SENSORS METALLYTOR FYRA GÅNGER OM ÅRET.

VIKTIGT: Använd inga metallverktyg när du rengör sensorns metallytor.

⚠ VARNING: Använd inga lösningsmedel, rengöringsmedel eller liknande när du rengör sensorerna. Det kan orsaka brand eller explosion.

6.5. Rengöra luckans insida

⚠ VIKTIGT: GLÖM INTE ATT RENGÖRA LUCKANS INSIDA EFTER VARJE TORKNING.

Öppna luckan på torktumlaren och torka av alla invändiga ytor och packningen med en mjuk, fuktig trasa.

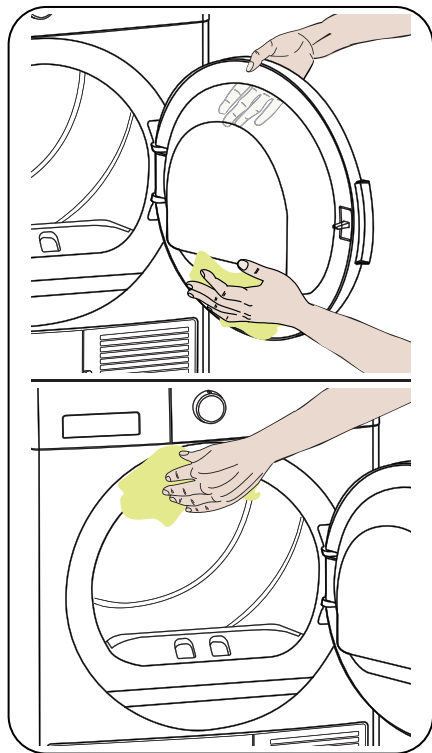

7. TEKNISKA SPECIFIKATIONER

Märke	SHARP
Modellnamn	KD-NHH8S7GW2-EE
Höjd	Min: 845 mm / Max: 855 mm*
Bredd	596 mm
Djup	609 mm
Tvättkapacitet (max)	8 kg**
Nettovikt (med plastlucka)	45,4 kg
Nettovikt (med glaslucka)	47,8 kg
Spänning	220-240 V
Effekt	1000 W

*Minsta höjd: Höjd utan justerbara fötter. *Största höjd: Höjd med justerbara fötter maximalt utdragna.

**Vikt för torr tvätt före tvättning.



VIKTIGT: De tekniska specifikationerna kan ändras utan föregående meddelande för att förbättra torktumlarens kvalitet.



VIKTIGT: De angivna värdena har uppmätts i laboriemiljö enligt gällande standard. Värdena kan ändras beroende på miljöförhållanden och hur torktumslaren används.



OBSERVERA:

1. Av säkerhetsskäl krävs enligt lagen ett rum på minst 1 m³ per 8 g köldmedium för utrustning av den här typen. För 150 g propan är minsta tillåtna rumstorlek 18,75 m³.

2. Kylvätska: Risk för brand/risk för förgiftning/risk för materiella skador och skador på apparaten. Apparaten innehåller R290, ett köldmedium som är miljövänligt men brandfarligt. Om det inte avfallshanteras korrekt kan detta leda till brand eller förgiftning. Kassera apparaten korrekt, och skada inte rören i kylkretsen.

- Typ av köldmedium: R290
- Mängd gas: 150 g
- ODP (ozonnedbrytningspotential): 0
- GWP (global uppvärmningspotential): 3

1. Risk för explosion eller brand. Ta ut eventuella cigarettändare och tändstickor ur fickorna.

2. Placera inte torktumslaren nära öppen eld och antändningskällor.

8. FELSÖKNING

Torktumlaren är utrustad med system som hela tiden utför kontroller under torkprocessen för att kunna vidta nödvändiga åtgärder och varna dig vid ett eventuellt fel.

⚠️ WARNING: Om problemet kvarstår efter att du har utfört stegen i det här avsnittet kontaktar du återförsäljaren eller en auktoriserad serviceleverantör. Försök aldrig att reparera en produkt som inte fungerar.

PROBLEM	ORSAK	LÖSNING
Torkprocessen tar lång tid.	Luddfiltrets yta kan vara igensatt.	Tvätta filtret i ljummet vatten.
	Värmeväxlaren kan vara igensatt.	Rengör värmeväxlaren.
	Ventilationsgallren på maskinens framsida kan vara stängda.	Öppna dörren eller fönstren så att rumstemperaturen inte blir för hög.
	Det kan finnas ett lager kalk på fuktsensorn.	Rengör fuktsensorn.
	Det kan vara för mycket tvätt i torktumlaren.	Överlasta inte torktumlaren.
	Tvätten kan vara otillräckligt centrifugerad.	Välj en högre centrifugeringshastighet på tvättmaskinen.
Tvätten är fuktig när torkningen är klar.	⚠️ Tvätt som tas ut ur torktumlaren när den är varm i slutet av torkprocessen känns ofta fuktigare.	
	Det program som används kanske inte är lämpligt för tvätttypen.	Läs skötselråden på plaggen, välj ett lämpligt program för tvätttypen och använd tidsprogram.
	Luddfiltrets yta kan vara igensatt.	Tvätta filtret i ljummet vatten.
	Värmeväxlaren kan vara igensatt.	Rengör värmeväxlaren.
	Det kan vara för mycket tvätt i torktumlaren.	Överlasta inte torktumlaren.
	Tvätten kan vara otillräckligt centrifugerad.	Välj en högre centrifugeringshastighet på tvättmaskinen.
	Det går inte att öppna torktumlaren och det går inte att starta programmet. Torktumlaren aktiveras inte när den justeras.	Torktumlaren är kanske inte inkopplad.
Luckan kan vara öppen.		Kontrollera att luckan är ordentligt stängd.
Du kanske inte har valt ett program eller tryckt på Start/Paus-knappen.		Kontrollera att du har valt ett program och att torktumlaren inte är i standbyläge (paus).
Barnlåset kan vara aktiverat.		Inaktivera barnlåset.
Programmet har avbrutits utan orsak.	Luckan kanske inte är ordentligt stängd.	Kontrollera att luckan är ordentligt stängd.
	Det kan ha varit strömavbrott.	Tryck på Start/Paus-knappen för att starta programmet.
	Vattenbehållaren kan vara full.	Töm vattenbehållaren.

PROBLEM	ORSAK	LÖSNING
Kläderna har krympt, blivit luddiga eller förvrängts.	Det program som används kanske inte är lämpligt för tvättypen.	Läs skötselråden på plaggen och välj ett lämpligt program för tvättypen.
Det läcker vatten från luckan.	Det kan finnas ludd på luckans insida och på luckans packning.	Rengör luckans insida och luckans packning.
Luckan öppnas av sig själv.	Luckan kanske inte är ordentligt stängd.	Tryck på luckan tills du hör att den är stängd.
Symbolen för vattenbehållaren visas eller blinkar.	Vattenbehållaren kan vara full.	Töm vattenbehållaren.
	Avloppsslangen kan vara böjd.	Kontrollera avloppsslangen om maskinen är kopplad direkt till avloppet.
Symbolen för filterrengöring visas.	Luddfiltret kan vara smutsigt.	Rengör filtret.
	Filtersätet kan vara igensatt av ludd.	Rengör filtersätet.
	Luddfiltrets yta kan vara igensatt av en avlagring.	Tvätta filtret i ljummet vatten.
Varningssymbolen för värmeväxlarrengöring visas.	Värmeväxlaren kan behöva rengöras.	Rengör värmeväxlaren.
Varningssymbolen för filter- och värmeväxlarrengöring blinkar.	Filterfästet kan vara igensatt av ludd.	Rengör filterfästet.
	Det kan finnas ett skikt som orsakar hinder på luddfiltrets yta.	Tvätta filtret med ljummet vatten.
	Värmeväxlaren kan vara igensatt.	Rengör värmeväxlaren.
*Programmet kan inte startas och filtervarningslampan blinkar	Filter kanske inte är ordentligt fäst	Sätt fast filtret.
	Filtervarningslampan blinkar även om filtret är anslutet	Ring den tekniska serviceleverantören.

9. AUTOMATISKA FELVARNINGAR OCH VAD SOM BÖR GÖRAS

Torktummlaren är utrustad med ett inbyggt feldetekteringssystem, som indikerar med en kombination av blinkande driftslampor. De vanligaste felkoderna visas nedan.

Felkod	Lösning
E00	Kontakta närmaste auktoriserad servicepersonal.
E03 / 	Töm vattenbehållaren. Om detta inte löser problemet kontaktar du närmaste auktoriserad servicepersonal.
E04	Kontakta närmaste auktoriserad servicepersonal.
E05	Kontakta närmaste auktoriserad servicepersonal.
E06	Kontakta närmaste auktoriserad servicepersonal.
E07	Kontakta närmaste auktoriserad servicepersonal.
E08	Spänningsvariationer kan förekomma i elnätet. Vänta tills spänningen är som mest lämplig inom driftsområdet.

10. MILJÖSKYDD OCH INFORMATION OM EMBALLAGE

10.1. Information om emballage

Produktförpackningen är tillverkad av återvinningsbara material. Släng inte emballaget med hushållssopor eller annat avfall. Ta det i stället till den återvinningsplats som anvisas av lokala myndigheter.

11. BESKRIVNING AV ENERGIMÄRKNING OCH ENERGISPARANDE

11.1. Energimärkning

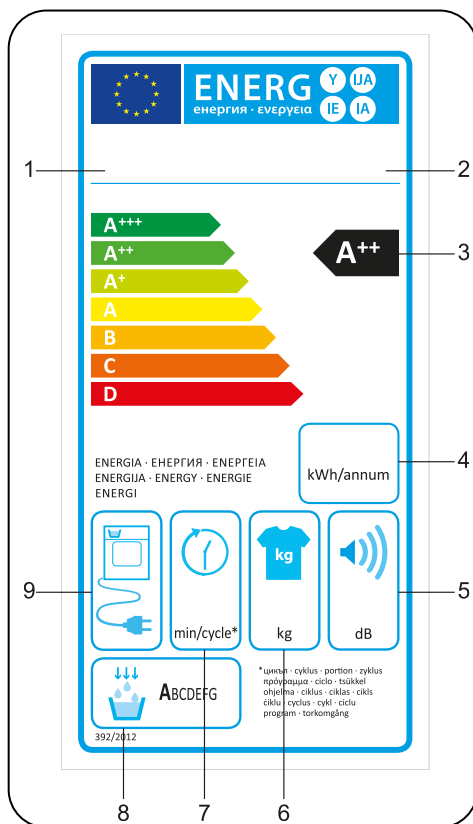

1. Varumärke
2. Modell
3. Energiklass
4. Årlig energiförbrukning
5. Buller under torkning
6. Maxvikt för torr tvätt
7. Cykeltid för Bomull, skåpstorr
8. Effektivitetsklass för kondensering
9. Maskinteknik

11.2. Energieffektivitet

- Kör torktumlaren fullastad, men överlasta den inte.
- Tvätten ska tvättas med högsta möjliga centrifugeringshastighet. Det förkortar torktiden och energiförbrukningen.
- Torka tvätt av samma typ tillsammans.
- Följ rekommendationerna i bruksanvisningen när du väljer program.
- Lämna fritt utrymme framför och bakom torktumlaren så att luften kan cirkulera. Täck inte för gallren på maskinens framsida.
- Öppna inte luckan på maskinen när torkning pågår om det inte är absolut nödvändigt. Stäng luckan snabbt igen om du ändå måste öppna den.
- Lägg inte in ny (blöt) tvätt under torkning.
- Hår och ludd som lossnar från tvätten och blandas i luften samlas upp av luddfiltren. Rengör filtren före och efter varje användning.
- På modeller med värmepump måste värmeväxlaren rengöras minst en gång i månaden eller efter 30 torkningar.
- Under torkning måste utrymmet där torktumlaren är installerad vara väl ventilerat.

PRODUKTFAKTABLAD	
Följer kommissionens delegerade förordning (EU) nr 392/2012	
Leverantörens namn eller varumärke	SHARP
Modellnamn	KD-NHH8S7GW2-EE
Nominell tvättkapacitet (kg)	8
Torktumlartyp	värmepump
Energieffektivitetsklass ⁽¹⁾	A++
Årlig energiförbrukning (kWh) ⁽²⁾	235
Automatisk eller icke-automatisk	Automatisk
Energiförbrukning med standardprogrammet för bomull med fullastad torktumlare (kWh)	1,88
Energiförbrukning med standardprogrammet för bomull med delvis lastad torktumlare (kWh)	1,1
Energiförbrukning i avstängt läge med standardprogrammet för bomull med fullastad torktumlare P_o (W)	0,5
Energiförbrukning i aktivt läge med standardprogrammet för bomull med fullastad torktumlare P_L (W)	1
Tidslängd för aktivt läge (min)	ej tillämpligt
Standardprogram för bomull ⁽³⁾	
Energiförbrukning med standardprogrammet för bomull med fullastad torktumlare, T_{torr} (min)	174
Energiförbrukning med standardprogrammet för bomull med delvis lastad torktumlare, $T_{\text{torr}1/2}$ (min)	103
Viktad programtid med standardprogrammet för bomull med fullastad eller delvis lastad torktumlare (T_p)	133
Effektivitetsklass för kondensering ⁽⁴⁾	B
Genomsnittlig energiförbrukning med standardprogrammet för bomull med fullastad torktumlare C_{torr}	81%
Genomsnittlig energiförbrukning med standardprogrammet för bomull med delvis lastad torktumlare $C_{\text{torr}1/2}$	81%
Genomsnittlig energiförbrukning med standardprogrammet för bomull med fullastad och delvis lastad torktumlare C_t	81%
Ljudeffektsnivå med standardprogrammet för bomull med fullastad torktumlare ⁽⁵⁾	65
Inbyggd	Nej

(1) Skalan går från A+++ (mest effektiv) till D (minst effektiv)

(2) Energiförbrukning baserat på 160 torkningscykler med standardprogrammet för bomull med fullastad eller delvis lastad torktumlare, samt förbrukningen vid lågenergilägen. Faktisk energiförbrukning per cykel beror på hur maskinen används.

(3) Programmet Bomull, skåpstortt med fullastad eller delvis lastad torktumlare är standardprogrammet som informationen på etiketten och faktabladet avser. Programmet är lämpligt för torkning av vanlig, blöt bomullstvätt och det mest effektiva programmet med avseende på energiförbrukning för bomull







(4) Skalan går från G (minst effektiv) till A (mest effektiv)

(5) Viktat medelvärde – L wA uttryckt i dB(A) re 1 pW

Tak, fordi du har valgt dette produkt.

Denne brugsanvisning indeholder vigtige sikkerhedsoplysninger og anvisninger til brug og vedligeholdelse af maskinen.

Giv dig god tid til at læse brugsanvisningen, inden du bruger maskinen, og behold dette hæfte til fremtidig brug.

Ikon	Overskrift	Beskrivelse
	ADVARSEL	Risiko for alvorlig skade eller død
	RISIKO FOR ELEKTRISK STØD	Farlig spænding
	BRAND	Risiko for brand
	OBS!	Risiko for personskade eller materielsskade
	VIGTIGT/BEMÆRK	Oplysninger om korrekt brug af systemet
	Læs anvisningerne.	
	Varm overflade	

INDHOLDSFORTEGNELSE

1. SIKKERHEDSANVISNINGER	5
1.1. Sikkerhed ifm. elektricitet.....	5
1.2. Sikkerhed for børn.....	6
1.3. Produktsikkerhed.....	7
1.4. Korrekt brug.....	8
1.5. Installation oven på en vaskemaskine.....	10
2. INSTALLATION	11
2.1. Forbindelse til vandhane (med valgfri afløbsslange).....	11
2.1.1. Sådan tilsluttes vandafledningsslangen.....	11
2.2. Justering af benene.....	11
2.3. Tilslutning af el.....	11
2.4. Installation under bord.....	11
3. OVERSIGT	12
4. KLARGØRING AF VASKETØJET	13
4.1. Sortering af vasketøjet, der skal tørres.....	13
4.2. Klargøring af vasketøjet, der skal tørres.....	14
4.3. Kapacitet.....	14
5. BRUG AF TØRRETUMBLEREN	15
5.1. Kontrolpanel.....	15
5.1.1. Programvælger.....	15
5.1.2. Elektronisk indikator og andre funktioner.....	15
5.2. Valg af program og forbrugstabel.....	16
5.2.1. Ekstrafunktioner.....	17
5.2.2. Sådan startes et program.....	18
5.2.3. Programstatus.....	19
5.3. Oplysninger om tromlelys.....	19
6. RENGØRING OG PLEJE	21
6.1. Rengøring af fnugfiltrene.....	21
6.2. Tømning af vandbeholderen.....	21
6.3. Rengøring af varmeveksleren.....	22
6.4. Rengøring af fugtighedssensoren.....	22
6.5. Rengøring af fugtighedssensoren.....	23
6.6. Rengøring af de indre flader og døren.....	23
7. TEKNISKE SPECIFIKATIONER	24

8. FEJLFINDING	25
9. AUTOMATISKE FEJLADVARSLER OG, HVAD DER SKAL GØRES	27
10. OPLYSNINGER OM MILJØBESKYTTELSE OG EMBALLAGE Oplysninger om emballage	28
11. SÅDAN LÆSER DU ENERGIMÆRKET OG OPNÅR ENERGIBESPARELSER ...	28
11.1. Energimærkning	28
11.2. Energieffektivitet	29

VÆSENTLIGSTE OVERVEJELSER

- Dette apparat kan bruges af børn i alderen 8 år og derover samt af personer med nedsatte fysiske, sensoriske eller mentale evner eller manglende erfaring og viden, hvis de er blevet vejledt eller instrueret i brugen af apparatet på en sikker måde og forstår de farer, det involverer. Børn må ikke lege med maskinen. Rengøring og vedligeholdelse må ikke udføres af børn uden opsyn.
- Tørretumbleren er kun beregnet til brug i husholdninger samt indendørsbrug. Garantien bortfalder, hvis maskinen bruges til kommercielle formål.
- Brug kun maskinen til vasketøj, der er påsyet et mærke, der indikerer, at det kan tørretumbles.
- Producenten påtager sig ikke ansvaret for skader, der er opstået som følge af forkert brug eller transport.
- Sørg for, at ventilationsåbningerne ikke blokeres af gulvtæpper.
- Installation og reparation af maskinen bør foretages af en autoriseret installatør. Producenten er ikke ansvarlig for skader afstedkommet af uautoriserede reparationer.

⚠ ADVARSEL: Spray og hæld aldrig vand på tørretumbleren for at vaske den! Det giver risiko for elektrisk stød!

- Sørg for, at der er mindst 3 cm mellem maskinen og væggen til alle sider, samt mellem maskinens top og en evt. bordplade.
- Hvis maskinen skal placeres under et bord, skal den samles/skilles af en autoriseret installatør.
- Inden installationen, skal du undersøge, om der er synlige skader på maskinen. Installer og brug aldrig en beskadiget maskine.

- Hold kæledyr væk fra tørretumbleren.
- Skyllemiddel og lignende produkter skal bruges i overensstemmelse med producentens anvisninger.
- Fjern alle genstande fra lommerne, f.eks. lightere og tændstikker.
- Maskinen må ikke installeres bag en låsbar dør, en skydedør eller en dør, der åbner indad, hvis det forhindrer, at maskinens dør kan åbnes helt.

⚠ ADVARSEL: Ventilationsåbningerne i apparatets kabinet og den indbyggede konstruktion må ikke blokeres.

- For den lokale autoriserede servicetekniker kontaktes for at installere tørretumbleren, skal oplysningerne i brugsanvisningen kontrolleres for at sikre, at elinstallationen og vandforsyningen er egnet. Hvis de ikke er, skal der tilkaldes en kvalificeret elektriker og blikkenslager, så de nødvendige ændringer kan gennemføres.
- Det er kundens ansvar at klargøre tørretumblerens installationssted og el- og spildevandsinstallationen. Inden installationen skal det under søges, om der er skader på tørretumbleren. Hvis der findes skader, må den ikke installeres. Produkter med skader kan være til fare for dit helbred.
- Installer tørretumbleren på en stabil og flad overflade.
- Brug tørretumbleren i et støvfrit miljø med god luftventilation.
- Mellemløbet mellem tørretumbleren og gulvet **må ikke gøres** mindre med genstande såsom tæpper, træ eller tape.
- Ventilationsristene **på tørretumblerens sokkel må ikke blokeres.**
- Maskinen må ikke installeres bag en låsbar dør, en skydedør eller en dør, der åbner indad, på en måde,

der blokerer for, at tørretumblersens dør kan åbnes helt.

- Når tørretumblersen er blevet installeret, skal tilslutningerne forblive stabile. Ved installation af tørretumblersen skal det sikres, at bagsiden ikke læner mod noget (f.eks. en vandhane eller et en stikkontakt).
- Tørretumblersens brugstemperatur er +5 °C til +35 °C. Hvis den bruges ved temperaturer uden for dette område, vil tørretumblersens funktion blive påvirket negativt, og produktet vil blive beskadiget.
- Vær forsigtig, når produktet løftes, da det er tungt. Der skal altid bæres sikkerhedshandsker.
- Ved installation skal produktet altid placeres op ad en væg.
- Bagsiden af produktet skal placeres op ad væggen.
- Når produktet placeres på en stabil overflade, skal der bruges vaterpas til at kontrollere, om det er helt stabilt. Hvis ikke, skal benene justeres, indtil produktet bliver stabilt. Gentag dette, hvor gang produktet flyttes.
- Pas på ikke at stille tørretumblersen på strømledningen.

Bortskaffelse af det gamle produkt

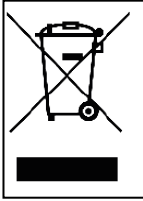

Dette produkt er i overensstemmelse med EU's WEEE-direktiv (2013/19/EU). Dette produkt har et klassifikationssymbol for affald af elektrisk og elektronisk udstyr (WEEE).

Dette symbol, som findes på produktmærkaten eller informationsmærkaten, angiver, at dette produkt ikke må bortskaffes sammen med andet husholdningsaffald ved udløb af produktets levetid. For at forebygge de potentielle skader på miljøet og folkesundheden ved ukontrolleret bortskaffelse skal dette produkt holdes adskilt fra andre typer affald, og for at opretholde bæredygtig genbrug af materialer skal det sikres, at det genbruges forsvarligt. Kontakt forhandleren eller de lokale myndigheder for at få oplysninger om, hvordan og hvor du kan indlevere produktet til miljømæssigt forsvarlig genbrug. Dette produkt må ikke blandes med andet handelsaffald til genbrug.

CE-overensstemmelseserklæring

Vi erklærer, at vores produkter er i overensstemmelse med de gældende EU's direktiver, beslutninger og bestemmelser samt kravene i de angivne standarder.

1. SIKKERHEDSANVISNINGER

Dette afsnit indeholder sikkerhedsinstruktioner, der kan være med til at beskytte dig mod risikoen for personskade eller skade på ting. Hvis disse instruktioner ikke følges, vil enhver form for garanti bortfalde.

1.1. Sikkerhed ifm. elektricitet

- Maskinen må ikke forsynes med strøm fra en ekstern kontaktenhed, f.eks. en timer, eller sluttes til et kredsløb, der ofte tændes og slukkes ved hjælp af tilbehør.
- Rør ikke ved strømstikket med våde hænder. Træk altid i stikket, når du vil tage stikket ud, da der ellers vil være risiko for elektrisk stød.
- Tilslut tørretumbleren til en jordforbundet stikkontakt, der har sikring. Jordforbindelsen skal installeres af en autoriseret elektriker. Vores virksomhed kan ikke holdes ansvarlig for skader/tab, som skyldes brug af tørretumbleren uden jordforbindelse i overensstemmelse med lokal lovgivning.
- Spændingen og den tilladte sikringsbeskyttelse er angivet på typepladen. **(Få oplysninger om typepladen i Oversigt)**
- De angivne værdier for spænding og frekvens på typepladen skal svare til værdierne for netspænding og frekvens i dit hjem.
- Tag tørretumblerens stik ud, når den ikke skal bruges i længere tid, samt før installation, vedligeholdelse, rengøring og reparation, da den ellers kan blive beskadiget.
- Stikkontakten skal altid være frit tilgængelig, efter apparatet er installeret.

⚠ Hvis strømledningen eller -stikket er beskadiget, kan det medføre brand eller give elektrisk stød. Hvis ledningen eller stikket er beskadiget, skal delen udskiftes. Dette må kun udføres af autoriseret personale.

⚠ For at undgå risiko for brand eller elektrisk stød må tørretumbleren ikke sluttes til netstrøm via forlængerledninger, kombinationsstikdåser eller adaptere.

1.2. Sikkerhed for børn

- Denne maskine er ikke beregnet til brug af personer (herunder børn) med reducerede fysiske, sensoriske eller mentale evner eller mangel på erfaring og viden, medmindre de er blevet vejledt og instrueret i brugen af maskinen af en person, der er ansvarlig for deres sikkerhed.
- Dette apparat kan bruges af børn i alderen 8 år og derover samt af personer med nedsatte fysiske, sensoriske eller mentale evner eller manglende erfaring og viden, hvis de er blevet vejledt eller instrueret i brugen af apparatet på en sikker måde og forstår de farer, det involverer. Børn må ikke lege med maskinen. Rengøring og vedligeholdelse må ikke udføres af børn uden opsyn.
- Lad ikke børn være uden opsyn i nærheden af apparatet.
- Det er muligt for børn at låse sig inde i maskinen med risiko for dødsfald til følge.
- Giv ikke børn mulighed for at røre glaslugen, når maskinen er i brug. Overfladen bliver meget varm og kan medføre skade på huden.
- Hold emballagematerialet væk fra børn.
- Der er risiko for forgiftning og irritation, hvis vaskemiddel og rensmidler indtages eller kommer i

kontakt med hud eller øjne.

- Sørg for at holde rensedmidler uden for børns rækkevidde. Elektriske produkter er farlige for børn.
- Hold børn væk fra produktet, når det er i brug.
- For at forhindre, at børn afbryder tørrecyklussen, kan du bruge børnelåsen for at undgå ændringer i det aktive program.
- Giv ikke børn mulighed for at sidde eller klatre på produktet eller kravle ind i det.

1.3. Produktsikkerhed

 **På grund af risikoen for brand må følgende typer vasketøj og produkter ALDRIG tørres i tørretumbleren:**

- Tøj, der ikke er blevet vasket, må ikke tørres i tørretumbleren.
- Tøj, der er blevet stænket med flydende emner som f.eks. madolie, acetone, alkohol, benzin, petroleum, pletfjerner, terpentin, voks og voksfjerner, skal vaskes i varmt vand med ekstra vaskemiddel, før det tørres i tørretumbleren.
- Rengøringsklude og måtter med rester af brændbart rensedmiddel eller acetone, gas, benzin, pletfjerner, terpentin, stearin, voks, voksfjerner eller kemikalier.
- Vasketøj, der har rester af hårspray, neglelakfjerner eller lignende stoffer.
- Vasketøj, der er blevet brugt til rengøring med industrielle kemikalier (f.eks. kemisk rensning).
- Vasketøj, der har dele eller tilbehør fremstillet af enhver form for skum, skumgummi, gummi eller gummilignende materiale. Dette kan f.eks. være latexskumsvamp, badehætter, vandtætte materialer, tøj i strækmateriale og skumpuder.
- Genstande med fyld og beskadigede genstande (puder og jakker). Skum, som stikker ud af disse genstande, kan bryde i brand under tørringen.

- Hvis tørretumbleren bruges i omgivelser, der indeholder flour eller kulstøv, kan det medføre eksplosion.

 **OBS!** Undertøj, der indeholder metalstivere, må ikke lægges i tørretumbleren. Tørretumbleren kan blive beskadiget, hvis metalstivere løsner sig under tørringen.

 **BRAND:**R290

Risiko for brand og skade!

Dette produkt indeholder miljøvenlig men brændbar R290-gas. Sørg for, at åben ild og brandkilder holdes væk fra produktet.

1.4. Korrekt brug

 **OBS!** Afbryd aldrig tørretumbleren, før tørrecyklussen er afsluttet, medmindre alle genstande hurtigt tages ud og fordeles, så varmen bliver fordelt.

 **OBS! Sørg for, at kæledyr ikke kravler ind i tørretumbleren. Kontrollér tørretumblerens tromle inden brug.**

 **OBS!** Der kan ske overophedning af tøjet i tørretumbleren, hvis du annullerer programmet, eller hvis der sker strømafbrydelse, mens tørretumbleren kører. Den koncentrerede varme kan medføre selvantændelse, så husk altid at aktivere opfriskningsprogrammet for at køle tøjet ned, eller tag hurtigt alt tøjet ud af tørretumbleren, og hæng det op for at sprede varmen.

- Brug kun tørretumbleren til tørring af tøj husholdningsformål, og tør kun materialer, der har et vaskemærke, som viser, at de er egnede til at blive

tørret i maskine. Enhver anden brug er uden for den tilsigtede brug og derfor ikke tilladt.

- Garantien bortfalder, hvis maskinen bruges til kommercielle formål.
- Dette apparat er udelukkende beregnet til brug i private hjem og skal placeres på en jævn og stabil overflade.
- Det er ikke tilladt at læne sig op ad eller sidde på tørretumblersens dør. Det kan medføre, at tørretumbleren vælter.
- For at bibeholde en temperatur, der ikke skader tøjet (f.eks. for at forhindre, at tøjet bryder i brand), starter der en køleproces efter varmeprocessen. Derefter slutter programmet. Sørg altid for at fjerne vasketøjet, så snart programmet er kørt færdigt.

 **OBS!** Brug aldrig tørretumbleren uden et fnugfilter eller med et beskadiget fnugfilter.

- Fnugfiltre skal rengøres **efter hver brug** som beskrevet i **Rengøring af fnugfilteret**.
- Fnugfilteret skal tørres, hvis det er blevet vådt ved rengøringen. Våde filtre kan medføre fejlfunktion under tørreprocessen.
- Der må ikke samles fnug omkring tørretumbleren (ikke relevant for apparater, der har udtræk, som føres uden for bygningen).

 **VIGTIGT:** Mellemrummet mellem tørretumbleren og gulvet må ikke gøres mindre med genstande såsom tæpper, træ eller paneler, da der ellers ikke kan sikres tilstrækkeligt luftindtag til maskinen.

- Installer ikke tørretumbleren i rum, hvor der er risiko for frost. Frosttemperaturer har negativ indflydelse på tørretumblersens funktion. Kondensvand, der fryser i pumpen og slangen, kan beskadige maskinen.

1.5. Installation oven på en vaskemaskine

 **OBS!** Der kan ikke placeres en vaskemaskine oven på tørretumbleren. Vær opmærksom på nedenstående advarsler, når tørretumbleren installeres oven på en vaskemaskine.

 **OBS!** Tørretumbleren kan kun placeres oven på vaskemaskiner, der har samme eller højere kapacitet.

- For at bruge tørretumbleren oven på vaskemaskinen, skal der placeres et fæstningsstykke mellem de to produkter. Fæstningsstykket skal monteres af en autoriseret servicetekniker.
- Når tørretumbleren placeres oven på vaskemaskinen, bliver den samlede vægt af produkterne næsten 150 kg (når der er tøj i dem). Placer produkterne på et solidt gulv, der kan bære store belastninger!

Tabel for korrekt installation af vaskemaskine og tørretumbler						
Tørretumbler (dybde)	Vaskemaskine					
	37 cm	42 cm	53 cm	56 cm	59 cm	85 cm
56 cm	X	X	✓	✓	✓	✓
61 cm	X	X	X	✓	✓	✓

(Se oplysninger om dybde i 7. Tekniske specifikationer)

Når tørretumbleren skal placeres oven på vaskemaskinen, skal der benyttes et særligt stablingsæt, som er ekstraudstyr. Kontakt kundeservice for at bestille dette sæt. Samvejledningen leveres sammen med stablingsættet.

2. INSTALLATION

2.1. Forbindelse til vandhane (med valgfri afløbsslange)

I produkter med varmepumpeenhed samles der vand i vandbeholderen under tørreprocessen. Det opsamlede vand skal tømmes efter hver tørreproces. I stedet for at tømme vandtanken periodevis kan du også bruge den vandafledningslange, der følger med produktet, til at lede vandet direkte ud.

2.1.1. Sådan tilsluttes vandafledningslangen

1. Træk i slangen bag på tørretumbleren, og tag den ud. Brug ikke værktøj til at tage slangen ud.
2. Monter den ene ende af vandafledningslangen, der følger med produktet, i den åbning, du har taget slangen ud af.
3. Sæt den anden ende af vandafledningslangen direkte i afløbet eller en vask.

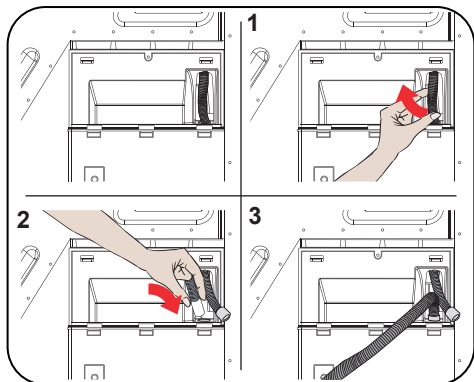

⚠ OBS! Slangen skal tilkobles på en måde, så den ikke kan flyttes. Hvis slangen falder ud, mens vandet løber fra, kan der ske oversvømmelse i huset.

👉 VIGTIGT: Vandafledningslangen må højst monteres i en højde af 80 cm.

👉 VIGTIGT: Vandafledningslangen må ikke bøjes på stykket mellem afløbet og produktet, og det må ikke være muligt at folde den eller falde over den.

2.2. Justering af benene

- For at tørretumbleren kan fungere med mindre støj og færre vibrationer, skal den være stabil og stå i vater på benene. Juster benene for at sikre, at produktet står i vater.
- Drej benene mod højre og venstre, indtil tørretumbleren står i vater og er stabil.

👉 VIGTIGT: Justeringsbenene må aldrig fjernes.

2.3. Tilslutning af el

⚠ OBS! Det giver risiko for brand og elektrisk stød!

- Tørretumbleren er indstillet til 220-240 V og 50 Hz.
- Tørretumblerens strømkabel er forsynet med et særligt stik. Dette stik skal sluttes til en stikkontakt med jordforbindelse og et relæ med en 16 Ampere sikring, som angivet på typepladen. Sikringseffektværdien for den strømledning, som kontakten er sluttet til, skal også være 16 ampere. Kontrakt en autoriseret elektriker, hvis du ikke har denne type stikkontakt eller sikring.
- Vores virksomhed er ikke ansvarlig for, der skyldes brug uden jordforbindelse.

👉 VIGTIGT: Hvis du bruger maskinen ved lav spænding, vil det forkorte levetiden og reducere maskinens ydeevne.

2.4. Installation under bord

- Sørg for, at der er mindst 3 cm fri plads omkring maskinens bagvæg og sidevægge og til undersiden af bordpladen, når du installerer produktet under en bordplade.
- Hvis maskinen skal placeres under et bord, skal den om nødvendigt samles/skilles af en autoriseret installatør.

3. OVERSIGT

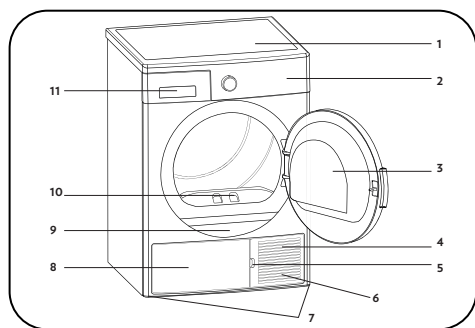

















1. Øvre bakke
2. Kontrolpanel
3. Påfyldningsdør
4. Sokkel
5. Hul til åbning af sokkel
6. Ventilationsrist
7. Justerbare ben
8. Sokkelpanel
9. Typeplade
10. Fnugfilter
11. Skuffedæksel

4. KLARGØRING AF VASKETØJET

4.1. Sortering af vasketøjet, der skal tørres

Følg vejledningen fra vaskemærkerne på det tøj, der skal tørres. Sørg for kun at tørre tøj, der har tekst eller et symbol, der angiver, at "det kan tørres i en tørretumbler".

- Brug ikke produktet med større mængder tøj eller andre typer tøj, end der er angivet i 4.3. Kapacitet.

 Egnet til tørring i tørretumbler	 Strygefri	 Nænsom/sart tørring	 Ikke egnet til tørring i tørretumbler
 Ingen tørring	 Må ikke renses kemisk	 Ved valgfri temperatur	 Ved høje temperaturer
 Ved middelhøje temperaturer	 Ved lave temperaturer	 Uden varme	 Hæng til tørre
 Bredes ud ved tørring	 Hænges op vådt ved tørring	 Bredes ud i skygge ved tørring	 Egnet til kemisk rensning

Tynde og tykke stoffer og stoffer i flere lag må ikke tørres sammen, da de skal tørres ved forskellige niveauer. Derfor skal tøj tørres sammen med andet tøj med struktur eller af samme type materiale. På denne måde kan du få et ensartet tørreresultat. Hvis du tror, at tøjet stadig er vådt, kan du vælge et tidsprogram til yderligere tørring.

Sørg for at tørre store (f.eks. dyner) og små stykker vasketøj hver for sig, så der ikke er dele af vasketøjet, der er fugtigt efter tørringen.

⚠ VIGTIGT: Sarte materialer, broderede materialer, uld-/silkematerialer, tøj fremstillet af sarte og dyre materialer, lufttæt tøj og tylgardiner egner sig ikke til tørring i tørretumbleren.

4.2. Klargøring af vasketøjet, der skal tørres

⚠ Eksplosions- og brandfare!

Fjern alle genstande fra lommerne, f.eks. lightere og tændstikker.

⚠ OBS! Tørretumblerens tromle og materialerne kan blive beskadigede.

- Tøjet kan være filtret sammen ved vaskeprocessen. Adskil tøjet, før det lægges i tørretumbleren.
- Fjern alle genstande fra tøjets lommer, og gør følgende:
- Bind stofbælter, snore til forklæder osv. sammen, eller brug en vaskepose.
- Luk lynlåse, klemlåse og lignende, og knap knapperne på dyne- og pudebetræk.
- Det bedste tørreresultat opnås ved, at tøjet sorteres efter stoftype og tørreprogram.
- Fjern clips og lignende metaldele fra tøjet.
- Vævede materialer, som f.eks. T-shirts og strik vil **generelt krympe ved første tørring**. Brug et skåneprogram.
- **Syntetiske materialer må ikke tørres for meget. Dette vil medføre rynker.**
- Når tøj, der skal tørres i tørretumbleren, vaskes, skal mængden af skyllemiddel tilpasses oplysningerne fra vaskemaskineproducenten.

4.3. Kapacitet

Følg vejledningen i "Valg af program og forbrugstabel". (**Se 5.2 Valg af program og forbrugstabel**). Læg ikke mere vasketøj i produktet end de værdier for maksimal kapacitet, der er angivet i tabellen.

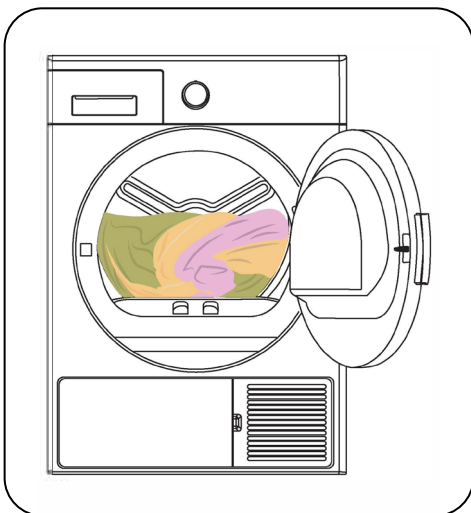

⚠ VIGTIGT: Det anbefales ikke at lægge mere tøj i tørretumbleren, end den mængde, der er angivet i illustrationen. Hvis der lægges for meget tøj i tørretumbleren, vil ydeevnen blive reduceret, og både tørretumbleren og tøjet kan blive beskadiget.

Vasketøj	Vægt af tørt tøj (gram)
Lagen (dobbelt)	725
Pudebetræk	240
Badehåndklæde	700
Mindre håndklæde	225
Skjorte	190
Bomuldsbluse	200
Jeans	650
Stof – Gabardinebukser	400
T-shirt	120

5. BRUG AF TØRRETUMBLEREN

5.1. Kontrolpanel

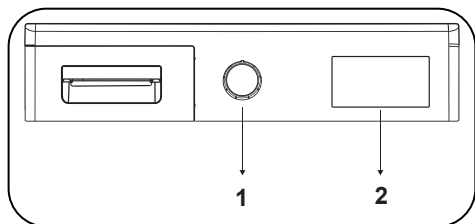

1. Programvælger

2. Elektronisk indikator og andre funktioner

5.1.1. Programvælger

Brug programvælgeren til at vælge det ønskede tørreprogram

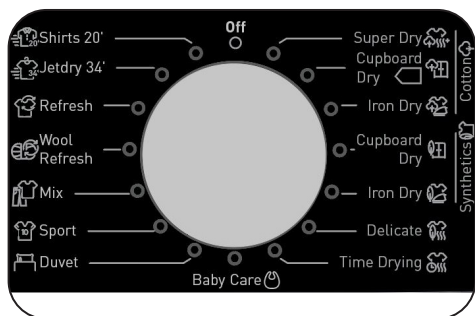

5.1.2. Elektronisk indikator og andre funktioner

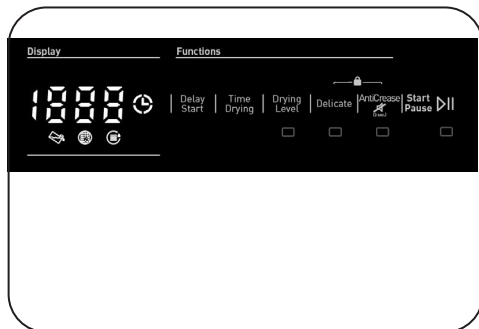

Symboler på displayet:

Advarselsindikator for vandbeholder	
Advarselsindikator for rengøring af fnugfilter	
Advarselsindikator for rengøring af varmeveksler	

5.2. Valg af program og forbrugstabel

Tryk på Start/pause-knappen for at starte programmet. LED-indikatoren for Start/pause viser, at programmet er startet, og LED-indikatoren for Tørring tændes.

Program	Kapacitet (kg)	Vaskemaskinens centrifugerings-hastighed	Omtrentlig mængde restfugtighed	Varighed (minutter)
Bomuld ekstra tørt	8	1000	60%	179
Bomuld skabstørt	8	1000	60%	174
Bomuld strygetørt	8	1000	60%	148
Syntetisk skabstørt	4	800	40%	74
Syntetisk strygetørt	4	800	40%	64
Sart	2	600	50%	55
Timet tørring	-	-	-	-
Babytøj	3	1000	60%	78
Dyner	2,5	800	60%	140
Sport	4	800	40%	103
Blandet	4	1000	60%	112
Uld opfrisk	-	-	-	5
Opfrisk	-	-	-	10
Ekspres 34'	1	1200	50%	34
Skjorter 20'	0.5	1200	50%	20

Energiværdier				
Program	Kapacitet (kg)	Vaskemaskinens centrifugerings-hastighed	Omtrentlig mængde restfugtighed	Energiforbrug (kWh)
Bomuld skabstørt	8	1000	60%	1,88
Bomuld strygetørt	8	1000	60%	1,55
Syntetisk skabstørt	4	800	40%	0,93
Strømforbrug i "off-tilstand" P _o (W)				0,5
Strømforbrug i "on-tilstand" P _o (W)				1,0

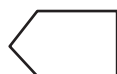

Programmet Bomuld skabstørt er det standardtørreprogram, der kan fuld eller halv udnyttelse af kapaciteten, og som der findes oplysninger for på mærkaten og produktkvitteringen. Dette program er det mest energieffektive program til tørring af normalt, vådt bomuldstøj.

*Energimærkestandardprogram (EN 61121:2013)

Alle værdier i tabellen er fastsat i overensstemmelse med EN 61121:2013-standarden. Forbrugsværdierne kan afvige fra værdierne i tabellen afhængigt af materialetypen, centrifugeringshastigheden, omgivende forhold og spændingsværdierne.

5.2.1. Ekstrafunktioner

Tabellen med oversigt over de indstillinger, der kan vælges i programmet, vises nedenfor.

Indstilling	Beskrivelse
Sart	Dette program tørrer tyndt tøj, såsom skjorter, bluser og silketøj på en lav temperatur, så de er klar til at tage på.
Tørrniveau	Det fugtighedsniveau, der er opnået efter tørringen, kan øges med tre niveauer. På denne måde kan det ønskede tørhedsniveau vælges. Disse niveauer kan vælges udover standardindstillingen: 1, 2, 3. Når der er valgt niveau, tændes LED-indikatoren for det relevante tørrniveau.
Anti-krøl	Hvis du vælger indstillingen "Anti-krøl" og ikke åbner tørretumblersens dør efter programmet, forlænges den 1 time lange anti-krøl-fase til 2 timer. Når du har valgt indstillingen Anti-krøl, vil du høre en lydalarm. Tryk på den samme knap igen for at annullere funktionen. Hvis du åbner døren eller trykker Start/pause-knappen, mens Anti-krøl-trinnet kører, vil det nævnte trin blive annulleret.
Forsinket start	Du kan forsinke starttidspunktet for programmet ved at vælge indstilling mellem 1 time og 23 timer. Du kan aktivere den ønskede forsinkelse ved at trykke på Start/pause-knappen. Når tiden er gået, starter det valgte program automatisk. I forsinkelsestidsrummet kan indstillinger, der er kompatible med programmet, aktiveres eller deaktiveres. Hvis du trykker længe på knappen Forsinket start, ændres forsinkelsestiden kontinuerligt.
Annuller alarmlyd	Tørretumblersen afgiver en lydalarm, når programvælgeren drejes, der trykkes på knapper, og når et program er færdigt. Hvis du vil annullere advarslerne, skal du trykke og holde nede på "indstillingen Anti-krøl" i 3 sekunder. Når du trykker på knappen, høres en lydalarm, som angiver, at indstillingen er blevet annulleret.
Timet tørring	Når programvælgeren er indstillet på Timet tørring, kan indstillingen vælges ved tryk på indstillingsknappen Timet tørring, og programmet startes ved tryk på Start/pause-knappen. Hvis du trykker længe på knappen Timet tørring, ændres tiden kontinuerligt.
Børnelås	Der er en mulighed for børnesikring for at undgå ændringer i programstrømmen, når der presses nøgler i løbet af programmet. For at aktivere børnesikring, trykke og holde "Sart" og "Anti-krøl" -nøgler samtidigt i 3 sekunder. Når børnesikring er aktiv, vil alle nøgler deaktiveres. Børnesikring deaktiveres automatisk i slutningen af programmet. Ved aktivering / deaktivering af børnesikring vil "CL" se på skærmen i 2 sek og derefter blive slukket, og en hørlig advarsel vil blive hørt. Advarsel; når produktet kører, eller børnesikringen er aktiv, vil du høre en hørbart advarsel, og "CL" vil visualisere på skærmen i 2 sek og derefter blive slukket. Selv om man sætter programhåndtaget på et andet program, vil det forrige program fortsætte. For at vælge et nyt program skal du deaktivere børnesikringen og derefter sætte programm arkeringsknappen til "Off" positionen. Så kan du vælge og starte det tidligere program.

5.2.2. Sådan startes et program

LED-indikatoren for Start/pause blinker, mens der vælges program. Tryk på Start/pause-knappen for at starte programmet. LED-indikatoren for Start/pause viser, at programmet er startet, og LED-indikatoren for tørring tændes.

Program	Beskrivelse
Bomuld ekstra tørt	Dette program tørrer kraftigt bomuldstøj med mange lag såsom håndklæder, sengetøj, betræk og badekåber ved høje temperaturer, så de kan placeres i et skab.
Bomuld skabstørt	Dette program tørrer bomuldstøj såsom nattøj, undertøj, duge m.m., så de kan placeres i et skab.
Bomuld strygetørt	Dette program tørrer tøjet, så det er klart til strygning. Tøjet vil være fugtigt, når det tages ud af maskinen.
Syntetisk skabstørt	Dette program tørrer syntetiske materialer, f.eks. skjorter, T-shirts og Wbluser, ved lavere temperatur end bomuldsprogrammet, så du kan lægge dem i skabet.
Syntetisk strygetørt	Dette program tørrer syntetiske materialer, f.eks. skjorter, T-shirts og bluser, ved lavere temperatur end bomuldsprogrammet, så de er klar til strygning. Tøjet vil være fugtigt, når det tages ud af maskinen.
Sart	Dette program tørrer tøj af tynde materialer, f.eks. skjorter, bluser og silketøj, ved lave temperaturer, så de er klar til at tage på.
Timet tørring	For at nå det ønskede tørreniveau ved en lav temperatur kan du bruge tidsprogrammerne på mellem 20 og 200 minutter. Uanset hvor tørt tøjet er, stopper programmet efter det ønskede antal minutter.
Babytøj	Dette program tørrer sart babytøj ved lave temperaturer, så det er klart til brug.
Dyner	Dette program bruges til tørring af dyner.
Sport	Dette program bruges til vasket syntetisk sportstøj, f.eks. shorts og T-shirts, ved lav temperatur.
Blandet	Dette program tørrer tøj i blandinger af bomuld og syntetisk materiale, der ikke misfarves, så det er klart til brug.
Uld opfrisk	Uld opfrisk er med til at fjerne overskydende vand fra uldtøj efter vask ved brug af lav temperatur og nænsomme tromlebevægelser.
Opfrisk	Dette trin ventilerer i 10-120 minutter, når du vælger den tidsindstillede tørrefunktion, for at eliminere dårlig lugt (bruger ikke varm luft).
Ekspres 34'	1 kg bomuldsskjorter, der er centrifugeret ved høj hastighed i vaskemaskinen, tørres i 34 minutter.
Skjorter 20'	2 til 3 skjorter er klar til at blive stryges om 20 minutter.

 **VIGTIGT:** Åbn ikke påfyldningsdøren, mens programmet kører. Hvis du har brug for at åbne døren, skal du ikke holde den åben længe.

5.2.3. Programstatus

Under programmet

Hvis du åbner døren, mens programmet kører, skifter produktet til standbytilstand. Når døren igen er lukket, skal du trykke på knappen Start/pause for at starte programmet igen.

Åbn ikke maskinens dør, mens et program kører. Hvis du er nødt til at åbne døren, skal du lukke den igen så hurtigt som muligt.

Afslutning af programmet

Når programmet er slut, tændes LED-indikatorerne for Start/pause, vandbeholderniveau, rengøring af filter og kondensenhed. Der afgives også en lydalarm, når programmet slutter. Du kan tage vasketøjet ud for at gøre maskinen klar til en ny portion.

 **VIGTIGT:** Rengør frugfilteret efter hvert program. Tøm vandbeholderen efter hvert program.

 **VIGTIGT:** Hvis du ikke tager tøjet ud, når programmet er afsluttet, bliver den 1 time lange Anti-krøl-fase aktiveret automatisk. Under dette program roterer tromlen med jævne mellemrum for at forhindre, at tøjet krøller.

5.3. Oplysninger om tromlelys

- Der er lys i tromlen på dette produkt. Lyset tændes automatisk, når du åbner lågen. Og slukkes automatisk efter et øjeblik.
- Det er ikke muligt for brugeren at justere, hvornår det tændes og slukkes.
- Forsøg ikke at udskifte eller ændre lyset.

PROGRAMMER	MULIGHEDER						
	Timet tørring	Annullering af alarm ved afslutning af cyklusl	Børnelås	Forsinket Start	Tørreniveau	Anti-krøl	Sart
Bomuld ekstra tørt	X	✓	✓	✓	✓	✓	✓
Bomuld skabstørt	X	✓	✓	✓	✓	✓	✓
Bomuld strygetørt	X	✓	✓	✓	✓	✓	✓
Syntetisk skabstørt	X	✓	✓	✓	✓	✓	✓
Syntetisk strygetørt	X	✓	✓	✓	✓	✓	✓
Sart	X	✓	✓	✓	X	✓	✓
Timet tørring	✓	✓	✓	✓	X	✓	X
Babytøj	X	✓	✓	✓	✓	✓	✓
Dyner	X	✓	✓	✓	X	✓	✓
Sport	X	✓	✓	✓	✓	✓	✓
Blandet	X	✓	✓	✓	✓	✓	✓
Uld opfrisk	X	✓	✓	✓	X	✓	X
Opfrisk	X	✓	✓	✓	X	✓	X
Ekspres 34'	X	✓	✓	✓	X	✓	X
Skjorter 20'	X	✓	✓	✓	X	✓	X
X	Kan ikke vælges						
✓	Kan vælges						

6. RENGØRING OG PLEJE

ⓘ VIGTIGT: Brug ikke industrielle kemikalier til rengøring af tørretumbleren. Brug ikke en tørretumbler, hvis den er blevet rengjort med industrielle kemikalier.

6.1. Rengøring af fnugfiltrene

ⓘ VIGTIGT: GLEM IKKE AT RENGØRE FNUGFILTRENE EFTER HVER BRUG.

Sådan rengøres fnugfilteret:

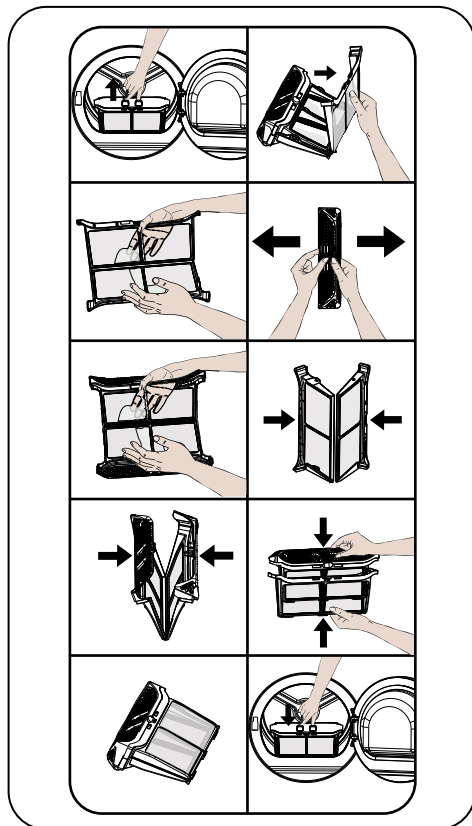

1. Åbn påfyldningsdøren.
2. Træk opad i fnugfiltrene for at tage dem ud.
3. Åbn det ydre filter
4. Brug hænderne til at rengøre det ydre filter med en blød klud.
5. Åbn det indre filter
6. Brug hænderne til at rengøre det indre filter med en blød klud

7. Luk filterne, og fastgør krogene

8. Placer det indre filter inden i det ydre filter

9. Sæt fnugfilteret på plads igen

Hvis du oplever en belægning, der vil tilstoppe filterets overflade, efter tørretumbleren er blevet brugt i en vis periode, skal du vaske filteret med varmt vand for at rense belægningen væk. Tør filteret omhyggeligt, før du monterer det igen.

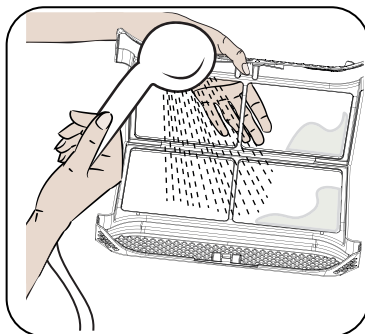

6.2. Tømning af vandbeholderen

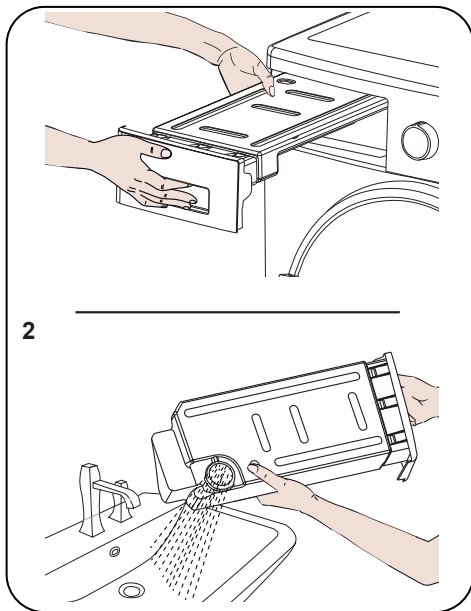

1. Træk i dækslet til skuffen, og tag forsigtigt beholderen ud.
2. Tøm vandet af beholderen.

3. Hvis der har samlet sig fnug på beholderens udløbshætte, skal du rengøre den med vand.

4. Sæt vandbeholderen på plads igen.

🚫 VIGTIGT: Tag aldrig vandbeholderen ud, når et program er i gang. Vandet, der kondenseres i vandbeholderen, er ikke egnet til at blive indtaget af mennesker.

🚫 VIGTIGT: GLEM IKKE AT TØMME VANDBEHOLDEREN EFTER HVER BRUG.

6.3. Rengøring af varmeveksleren

🚫 VIGTIGT: Rengør varmeveksleren, når du ser advarslen "Rengøring af varmeveksler".

🚫 VIGTIGT: SELV HVIS "LED-INDIKATOREN FOR RENGØRING AF VARMEVEKSLER" IKKE ER TÆNDT: RENGØR VARMEVEKSLEREN EFTER HVER 30. TØRREPROCES ELLER EN GANG OM MÅNEDEN.

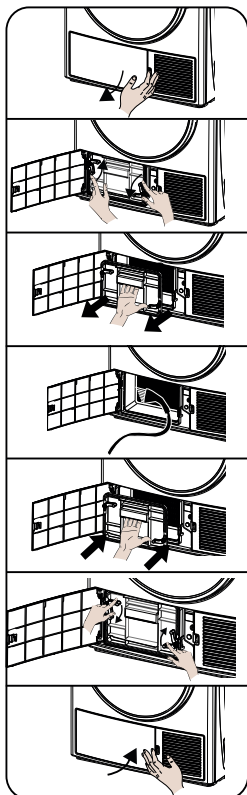

Hvis tørreprocessen er fuldført, skal du åbne påfyldningsdøren og vente, indtil det er kølet af.

1. Åbn dækslet på fodpanelet som vist.
2. Lås varmevekslerens dæksel op ved at dreje i pilenes retning.
3. Tag varmevekslerens dæksel ud som vist.
4. Rengør overfladen på forsiden af varmeveksleren som vist.
5. Sæt varmevekslerens dæksel på plads som vist.
6. Lås varmevekslerens dæksel ved at dreje i pilenes retning.
7. Luk dækslet på fodpanelet som vist.

⚠️ ADVARSEL: RENGØR IKKE VARMEVEKSLEREN MED BARE HÆNDER, DA LAMELLERNE ER SKARPE. DE KAN GØRE SKADE PÅ DINE HÆNDER.

6.4. Rengøring af fugtighedssensoren

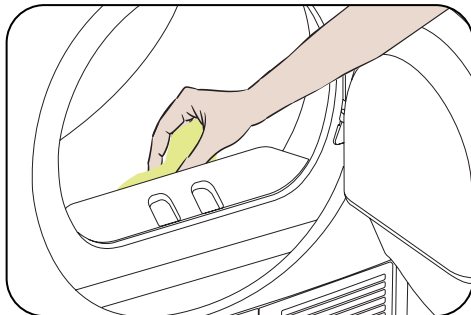

Hvis tørreprocessen er fuldført, skal du åbne påfyldningsdøren og vente, indtil det er kølet af.

1. Åbn soklen, og frigør de to dæksellåse på varmeveksleren.
2. Løsn varmevekslerens dæksel som vist.
3. Rengør forsiden af varmeveksleren med en støvsuger.
4. Sæt varmevekslerens dæksel tilbage på plads som vist.
5. Luk sokkelpanelet.

⚠ ADVARSEL: Varmevekslerens lameller er varme. Prøv ikke at rengøre dem ved at bruge hænderne. Lamellerne kan skade dine hænder.

6.5. Rengøring af fugtighedssensoren

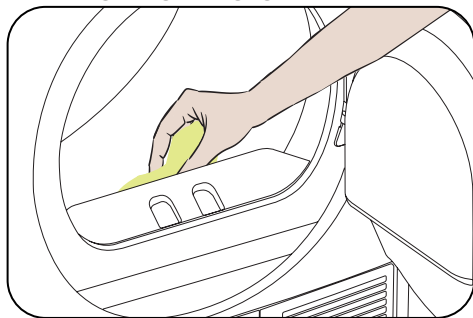

Inde i maskinen findes fugtighedssensorer, der registrerer, om vasketøjet er tørt eller ej.

Sådan rengøres sensorerne:

1. Åbn maskinens påfyldningsdør.
2. Hvis maskinen stadig er varm efter tørreprocessen, skal du vente, indtil den køler af.
3. Brug en blød klud dyppet i eddike til at aftørre sensorens metalflader, og tør dem.

🚫 VIGTIGT: RENGØR SENSORENS METALFLADER FIRE GANGE OM ÅRET.

🚫 VIGTIGT: Brug ikke metalredskaber til at rengøre sensorens metalflader.

⚠ ADVARSEL: På grund af risiko for brand og eksplosion må der ikke bruges opløsningsmidler, rengøringsmidler eller lignende produkter ved rengøring af sensorerne.

6.6. Rengøring af de indre flader og døren

⚠ VIGTIGT: GLEM IKKE AT RENGØRE PÅFYLDNINGSDØRENS INDRE FLADER EFTER HVER TØRREPROCES.

Åbn tørretumblersens påfyldningsdør, og rengør alle indvendige flader og gummimembranen med en blød, fugtig klud.

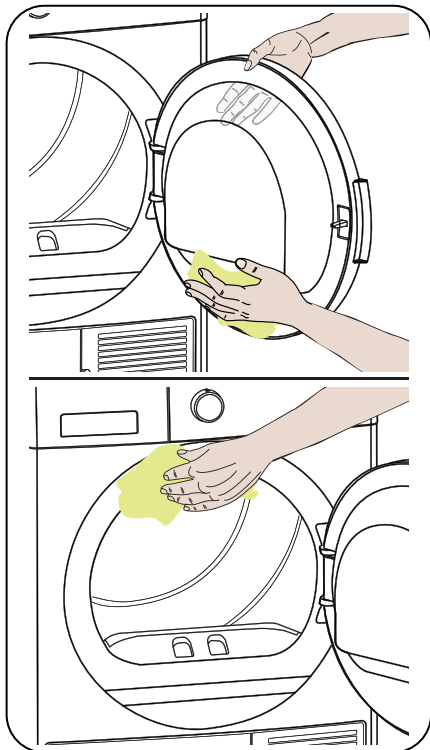



7. TEKNISKE SPECIFIKATIONER

Varemærke	SHARP
Modelnavn	KD-NHH8S7GW2-EE
Højde	Min: 845 mm / Max: 855 mm*
Bredde	596 mm
Dybde	609 mm
Kapacitet (maks.)	8 kg**
Nettovægt (med plastdør)	45,4 kg
Nettovægt (med glasdør)	47,8 kg
Spænding	220-240 V
Effekt	1000 W

*Min. højde: Højde uden brug af de justerbare ben. Maks. højde: Højde med de justerbare ben forlænget maksimalt.

**Vægten af det tørre vasketøj, før det bliver vasket.

 **VIGTIGT:** De tekniske specifikationer kan ændres uden varsel med henblik på at forbedre kvaliteten af tørretumbleren.

 **VIGTIGT:** De angivne værdier er fastlagt i et laboratoriemiljø i overensstemmelse med de relevante standarder. Disse værdier kan ændres, afhængigt af de omgivende forhold og brugen af tørretumbleren.

 **OBS!**

1. Af sikkerhedshensyn kræver lovgivningen, at rummet skal være mindst 1 m³ pr. 8 gram kølemiddel for denne type udstyr. For 150 gram propan ville den mindste tilladte rumstørrelse være 18,75 m³.

2. Kølemiddel: Risiko for brand/risiko for forgiftning/risiko for materialeskade og skade på udstyret. Apparatet indeholder kølemiddel, som på trods af dets miljøvenlighed er brændbart R290. Hvis det ikke bortskaffes korrekt, kan det medføre brand eller forgiftning. Apparatet skal bortskaffes korrekt, og rørene i kølekredsløbet må ikke beskadiges.

- Type af kølemiddel: R290
 - Mængde af gas: 150 g
 - ODP (risiko for nedbrydning af ozonlaget): 0
 - GWP (globalt opvarmningspotentiale): 3
1. Eksplosions- og brandfare. Fjern eventuelle cigarettlightere og tændstikker fra lommerne.
 2. Pas på ikke at stille tørretumbleren i nærheden af åben ild og antændelseskilder.

8. FEJLFINDING

Tørretumbleren er udstyret med systemer, der løbende udfører kontroller i løbet af tørreprocessen for at træffe de nødvendige foranstaltninger og advare dig, hvis der opstår funktionsfejl.

⚠ ADVARSEL: Hvis problemet fortsætter, selv om du har fulgt anvisningerne i dette afsnit, skal du kontakte forhandleren eller et autoriseret serviceværksted. Forsøg aldrig selv at reparere et defekt produkt.

PROBLEM	ÅRSAG	LØSNING
Tørreprocessen tager lang tid.	Fnugfilterets overflade kan være tilstoppet.	Vask filteret med lunkent vand.
	Varmeveksleren er muligvis tilstoppet	Rengør varmeveksleren.
	Ventilationsristene på forsiden af maskinen er muligvis tilstoppede.	Åbn døre og vinduer for at forhindre, at rumtemperaturen stiger for meget.
	Der kan være dannet et lag kalk på fugtighedssensoren.	Rengør fugtighedssensoren.
	Der kan være fyldt for meget tøj i tørretumbleren.	Tørretumbleren må ikke overfyldes.
	Vasketøjet er muligvis ikke blevet centrifugeret tilstrækkeligt.	Vælg en højere centrifugeringshastighed på din vaskemaskine.
Vasketøjet er stadig fugtigt efter tørreprocessen.	⚠ Vasketøj, der er varmt efter tørreprocessen, føles generelt mere fugtigt.	
	Det anvendte program er muligvis ikke egnet til typen af vasketøj.	Læs vaskemærkerne på tøjet, vælg et program, der egner sig for typen af vasketøj, og brug eventuelt tidsprogrammerne.
	Fnugfilterets overflade kan være tilstoppet.	Vask filteret med lunkent vand.
	Varmeveksleren er muligvis tilstoppet	Rengør varmeveksleren.
	Der kan være fyldt for meget tøj i tørretumbleren.	Tørretumbleren må ikke overfyldes.
	Vasketøjet er muligvis ikke blevet centrifugeret tilstrækkeligt.	Vælg en højere centrifugeringshastighed på din vaskemaskine.
Tørretumbleren kan ikke åbnes, eller programmet kan ikke startes. Tørretumbleren bliver ikke aktiveret, når den justeres.	Tørretumbleren er muligvis ikke sat til strøm.	Sørg for, at stikket sidder i stikkontakten.
	Påfyldningsdøren står muligvis åben.	Sørg for, at påfyldningsdøren er lukket korrekt.
	Du har muligvis angivet et program eller trykket på Start/pause-knappen.	Sørg for, at programmet er blevet angivet, og tørretumbleren ikke er i standbytilstand (Pause).
	Børnelåsen er muligvis aktiveret.	Deaktiver børnelåsen.

PROBLEM	ÅRSAG	LØSNING
Programmet er blevet afbrudt uden grund.	Døren er muligvis ikke blevet lukket korrekt.	Sørg for, at påfyldningsdøren er lukket korrekt.
	Der har muligvis været strømafbrydelse.	Tryk på Start/pause-knappen for at starte programmet.
	Vandbeholderen er muligvis fuld.	Tøm vandbeholderen.
Tøjet er krympet, filtet eller ødelagt.	Det anvendte program er muligvis ikke egnet til typen af vasketøj.	Læs vaskemærkerne på tøjet, vælg et program, der egner sig for typen af vasketøj.
Der løber vand ud fra påfyldningsdøren.	Der har muligvis samlet sig fnug på dørens indre flader og på fladerne på dørens gummimembran.	Rengør dørens indre flader og fladerne på dørens gummimembran.
Døren åbner af sig selv.	Døren er muligvis ikke blevet lukket korrekt.	Tryk på døren, indtil du hører lukkelyden.
Advarselssymbolet for vandbeholderen lyser/blinker.	Vandbeholderen er muligvis fuld.	Tøm vandbeholderen.
	Vandaflædningsslangen er muligvis bøjet.	Hvis produktet er forbundet direkte til et afløb, skal du kontrollere vandaflædningsslangen.
Advarselssymbolet for rengøring af filteret er tændt.	Fnugfilteret er måske snavset.	Rengør filteret.
	Filteråbningen er muligvis tilstoppet af fnug.	Rengør filteråbningen.
	Der kan være en belægning, som blokerer fnugfilterets overflade.	Vask filteret med lunkent vand.
Faresymbolet for rengøring af varmeveksleren er tændt.	Varmeveksleren kan være beskidt.	Rengør varmeveksleren.
Faresymbolet for rengøring af filteret og varmeveksleren blinker	Filteråbningen kan være tilstoppet af fnug.	Rengør filteråbningen.
	Der kan være en belægning, som blokerer fnugfilterets overflade.	Vask filteret med lunkent vand.
	Varmeveksleren kan være tilstoppet.	Rengør varmeveksleren.
*Programmet kan ikke startes, og LED-lampen for filteradvarsel blinker	Filteret er muligvis ikke fastgjort	Fastgør filteret.
	LED-lampen for filteradvarsel blinker, selvom filteret er fastgjort	Tilkald en autoriseret serviceagent.

9. AUTOMATISKE FEJLADVARSLER OG, HVAD DER SKAL GØRES

Din tørretumbler er udstyret med et indbygget fejlfindingsprogram, der gør opmærksom på fejl, når en kombination af lamper blinker. De hyppigste fejlkoder vises herunder.

Fejlkode	Løsning
E00	Kontakt det nærmeste autoriserede servicecenter.
E03 / 	Tøm vandbeholderen. Hvis det ikke løser problemet, skal du kontakte det nærmeste autoriserede servicecenter.
E04	Kontakt det nærmeste autoriserede servicecenter.
E05	Kontakt det nærmeste autoriserede servicecenter.
E06	Kontakt det nærmeste autoriserede servicecenter.
E07	Kontakt det nærmeste autoriserede servicecenter.
E08	Der kan være spændingsfluktuation i strømtilførslen. Vent, indtil spændingen inden for funktionsområdet.

10. OPLYSNINGER OM MILJØBESKYTTELSE OG EMBALLAGE

Oplysninger om emballage

Dette produkts emballage er fremstillet af genanvendelige materialer. Bortskaf ikke emballageaffaldet sammen med husholdningsaffald eller andet affald. Aflever i stedet emballagen på et genbrugscenter for emballage, so anvist af de lokale myndigheder.

11. SÅDAN LÆSER DU ENERGIMÆRKET OG OPNÅR ENERGIBESPARELSER

11.1. Energimærkning

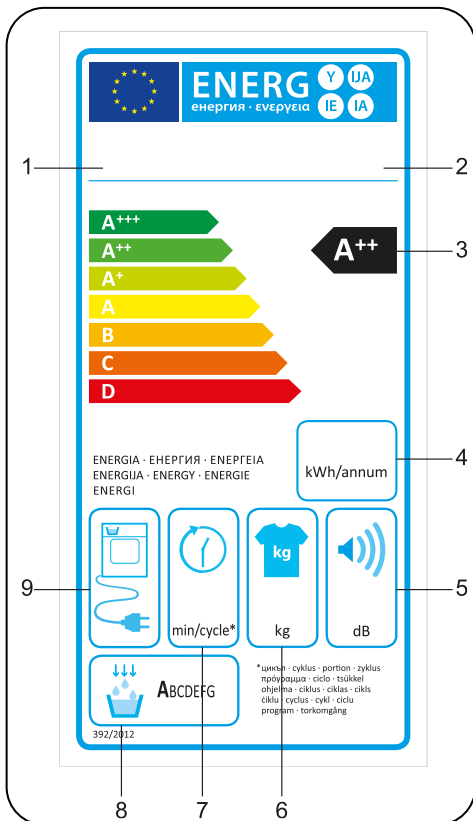

1. Varemærke
2. Model
3. Energiklasse
4. Årligt strømforbrug
5. Støj under tørringen
6. Kapacitet for tørt tøj
7. Cyklustid for Bomuld skabstørt
8. Effektivitetsklasse for kondensering
9. Maskinens teknologi

11.2. Energieffektivitet

- Du bør bruge tørretumblersens fulde kapacitet, men sørg for, at der ikke fyldes for meget tøj i.
- Når tøjet vaskes, skal centrifugeringshastigheden være så høj som muligt. På den måde bliver tørretiden kortere, og energiforbruget reduceres.
- Sørg for at tørre samme type tøj sammen.
- Følg brugsanvisningens anbefalinger vedrørende valg af program.
- Sørg for, at der er tilstrækkelig plads foran og bag på tørretumblersen af hensyn til luftcirkulationen. Gitteret på forsiden af maskinen må ikke dækkes til.
- Maskinens dør må ikke åbnes under tørringen, medmindre det er nødvendigt. Hvis du er nødt til at åbne døren, må den ikke være åben længe.
- Læg ikke nyt (vådt) vasketøj i tørretumblersen under tørreprocessen.
- Hår og fnug, som løsnes fra tøjet og blander sig med luften, opsamles af "fnugfiltrene". Sørg for, at filtrene rengøres før og efter hver brug.
- På modeller med varmepumpe skal det sikres, at varmeveksleren rengøres mindst én gang om måneden eller efter 30 ganges brug.
- Under tørreprocessen skal der være god ventilation i de omgivelser, hvor tørretumblersen er installeret.

PRODUKTDATAARK

I overensstemmelse med Kommissionens delegerede forordning (EU) nr. 392/2012

Leverandørens navn eller varemærke	SHARP
Modelnavn	KD-NHH8S7GW2-EE
Mærkekapacitet (kg)	8
Tørretumblertype	Varmepumpe
Energiklasse ⁽¹⁾	A++
Årligt energiforbrug (kWh) ⁽²⁾	235
Automatisk eller ikke-automatisk	Automatisk
Energiforbrug på standardprogrammet for bomuld ved fuld udnyttelse af kapaciteten (kWh)	1,88
Energiforbrug på standardprogrammet for bomuld ved delvis udnyttelse af kapaciteten (kWh)	1,1
Strømforgbrug i off-tilstand for bomuld ved fuld udnyttelse af kapaciteten P_o (W)	0,5
Strømforgbruget i inaktiv on-tilstand for bomuld ved fuld udnyttelse af kapaciteten P_l (W)	1
Varighed af inaktiv on-tilstand (min.)	ikke rel.
Standardprogram til bomuld ⁽³⁾	
Programtiden for på standardprogrammet for bomuld ved fuld udnyttelse af kapaciteten T_{dry} (min.)	174
Programtiden for på standardprogrammet for bomuld ved delvis udnyttelse af kapaciteten $T_{dry1/2}$ (min.)	103
Vægtet programtid for på standardprogrammet for bomuld ved fuld og delvis udnyttelse af kapaciteten (T_i)	133
Effektivitetsklasse for kondensering ⁽⁴⁾	B
Gennemsnitlig kondenseringseffektivitet på standardprogrammet for bomuld ved fuld udnyttelse af kapaciteten C_{dry}	81%
Gennemsnitlig kondenseringseffektivitet på standardprogrammet for bomuld ved delvis udnyttelse af kapaciteten $C_{dry1/2}$	81%
Vægtet kondenseringseffektivitet på standardprogrammet for bomuld ved fuld og delvis udnyttelse af kapaciteten C_i	81%
Lydeffektivniveau for standardprogrammet for bomuld ved fuld udnyttelse af kapaciteten ⁽⁵⁾	65
Indbygget	Nej

(1) Skala fra A+++ (mest effektiv) til D (mindst effektiv)

(2) Energiforbruget er baseret på 160 tørrecykluser på standardprogrammet for bomuld ved fuld og delvis udnyttelse af kapaciteten og forbruget ved tilstande med lavt strømforbrug. Det faktiske strømforbrug pr. cyklus afhænger af, hvordan maskinen bruges.

(3) "Programmet Bomuld skabstørt" brugt ved fuld og delvis udnyttelse af kapaciteten er det standardtørreprogram, som oplysningerne på mærkaten og dataarket henviser til, dvs. det program, der er egnet til tørring af normalt, vådt bomuldstøj, og som er det mest energieffektive program til bomuld.







(4) Skala fra G (mindst effektiv) til A (mest effektiv)

(5) Vægtet gennemsnitsværdi angivet i dB(A) re 1 pW

Kiitos, että valitsit tämän tuotteen.

Tässä käyttöoppaassa on tärkeää tietoa turvallisuudesta sekä ohjeet laitteen käyttämiseen ja huoltamiseen.

Ole hyvä ja varaa hetki aikaa tämän käyttöoppaan lukemiseen ennen kuin käytät laitettasi, ja pidä tämä kirjanen tallessa, jotta voit tarkistaa siitä asioita tulevaisuudessa.

Kuvake	Otsikko	Kuvaus
	VAROITUS	Vakavan loukkaantumisen tai kuoleman vaara
	SÄHKÖISKUN VAARA	Vaarallinen jännite
	TULIPALO	Tulipalon riski
	HUOMIO	Loukkaantumisvaara ja omaisuuden vahingoittumisen vaara
	TÄRKEÄÄ/HUOM	Tietoa järjestelmän oikeaoppisesta käytämisestä
		Lue ohjeet.
		Kuuma pinta

SISÄLLYS

1. TURVAOHJEET	5
1.1. Sähköturvallisuus	5
1.2. Lasten turvallisuus	6
1.3. Tuoteturvallisuus.....	7
1.4. Oikea käyttö.....	8
1.5. Asennus pesukoneen päälle.....	10
2. ASENNUKSEEN	11
2.1. Liitäntä vedenpoistoon (valinnaisella poistovesiletkulla)	11
2.1.1. Vedenpoistoletkun liittäminen	11
2.2. Jalkojen säätäminen	11
2.3. Sähköliitännät.....	11
2.4. Asennus työtason alle.....	11
3. YLEISKATSAUS	12
4. PYYKIN VALMISTELU	13
4.1. Kuivattavan pyykin lajittelu	13
4.2. Kuivattavan pyykin valmistelu.....	14
4.3. Täyttökapasiteetti	14
5. KUIVAUSRUMMUN KÄYTTÄMINEN	15
5.1. Ohjauspaneeli.....	15
5.1.1. Ohjelmanvalitsin	15
5.1.2. Elektroninen näyttölaite ja lisätoiminnot	15
5.2. Ohjelman valinta ja kulutustaulukko	16
5.2.1. Lisätoiminnot	17
5.2.2. Ohjelman aloittaminen.....	18
5.2.3. Ohjelman eteneminen	19
5.3. Rumpuvalon tiedot.....	19
6. PUHDISTUS JA HUOLTO	21
6.1. Nukkasihtien puhdistaminen.....	21
6.2. Vesisäiliön tyhjentäminen	21
6.3. Lämmönvaihtimen puhdistaminen.....	22
6.4. Kosteusanturin puhdistaminen	22
6.5. Täyttöluukun sisäpinnan puhdistaminen	23
7. TEKNISET TIEDOT	24
8. VIANMÄÄRITYS	25

9. AUTOMAATTISET VIKAVAROITUKSET JA TOIMENPITEET	27
10. YMPÄRISTÖNSUOJELU JA PAKKAUSTIEDOT	28
10.1. Pakkaustiedot.....	28
11. ENERGIANSÄÄSTÖMERKINNÄT JA ENERGIANSÄÄSTÖ.....	28
11.1. Energiansäästömerkinnät.....	28
11.2. Energiatehokkuus.....	29

ENSISIJAISESTI HUOMIOON OTETTAVIA SEIKKOJA

- Tätä laitetta voivat käyttää yli 8-vuotiaat lapset sekä henkilöt, jotka ovat fyysisesti tai henkisesti vajaakäyisiä, aistivammaisia tai kokemattomia, kunhan heitä valvotaan tai opastetaan laitteen turvalliseen käyttöön ja he ymmärtävät laitteen käyttöön liittyvät vaarat. Lapset eivät saa leikkiä laitteella. Lapset eivät saa puhdistaa tai huoltaa laitetta ilman valvontaa.
- Tämä kuivausrumpu on tarkoitettu vain kotitalous- ja sisäkäyttöön. Takuu ei kata kaupallista käyttöä.
- Käytä tuotetta vain pyykille, jossa on kuivaukseen soveltuva merkintä.
- Valmistaja ei ota vastuuta virheellisestä käytöstä tai kuljetuksesta johtuvista vahingoista.
- Kuivausrummun käyttöikä on 10 vuotta. Tämä on aika, jona kuivausrummun asianmukaiseen toimintaan tarvittavia varaosia on kaupallisesti saatavana.
- Älä peitä ilmanvaihtoaukkoja lattianpäällysteillä.
- Vain valtuutettu korjaaja saa tehdä koneen asennuksen ja korjaukset. Valmistaja ei vastaa valtuuttamattomista korjauksista aiheutuvista vahingoista.

! **VAROITUS:** Kuivausrumpua ei saa pestä ruiskuttamalla tai kaatamalla vettä sen päälle! Tämä aiheuttaa sähköiskuvaaran!

- Tuotteen ympärille (kyljet, takaosa ja yläosa) täytyy jättää vähintään 3 cm tyhjää tilaa, jos se sijoitetaan työtason alle.
- Jos tuote täytyy koota/purkaa työtason alle asennettaessa, vain valtuutettu huoltoedustaja saa tehdä tämän.
- Tarkista tuote silmämääräisesti vikojen varalta

ennen asennusta. Älä asenna tai käytä vaurioitunutta tuotetta.

- Pidä lemmikkieläimet etäällä kuivausrummusta.
- Huuhteluaineita ja muita vastaavia tuotteita on käytettävä valmistajan ohjeiden mukaisesti.
- Poista taskuista kaikki esineet, kuten sytyttimet ja tulitikut.
- Laitetta ei saa sijoittaa paikkaan, joka on lukittavan, liuku- tai saranallisen oven takana, jos saranat ovat vastakkaisella puolella kuivausrumpuun nähden niin, että luukku ei voi avata täydellisesti.

!VAROITUS: Pidä laitteen kuoressa ja rakenteessa olevat tuuletusaukot peittämättöminä ja pidä ne tukkeutumattomina

- Tarkista käyttöoppaan tietojen avulla sähköasennuksen ja vedenpoiston sopivuus, ennen kuin otat yhteyden paikalliseen valtuutettuun huoltoliikkeeseen kuivausrummun asentamista varten. Jos ne eivät vastaa edellytyksiä, anna paikallisen pätevän sähköasentajan ja putkiasentajan tehdä tarvittavat muutokset.
- Asiakkaan vastuulla on valmistella kuivausrummun asennuspaikka sekä sähkö- ja jätevesiasennus. Tarkista kuivausrumpu vikojen varalta ennen asennusta. Jos se on vaurioitunut, sitä ei saa asentaa. Vaurioituneet tuotteet voivat olla vaarallisia.
- Asenna kuivausrumpu vakaalle ja tasaiselle pinnalle.
- Käytä kuivausrumpua pölyttömässä ympäristössä, jossa on hyvä ilmastointi.
- Välystä kuivausrummun ja lattian välillä **ei saa** pienentää esimerkiksi matoilla tai puu- tai paneelipinnoitteilla.

- **Älä tuki tuuletusritilöitä** kuivausrummun alalevyssä.
- Laitetta ei saa sijoittaa paikkaan, joka on lukittavan, liuku- tai saranallisen oven takana, jos saranat ovat vastakkaisella puolella kuivausrumpuun nähden niin, että kuivausrummun täyttöluukku ei voi avata täydellisesti.
- Liitännät ovat pysyviä kuivausrummun asennuksen jälkeen. Kun asennat kuivausrumpua, varmista, ettei laitteen takapinta nojaa mihinkään (kuten hanaan tai pistorasiaan).
- Kuivausrummun toimintalämpötila on +5 °C – +35 °C. Jos sitä käytetään muissa lämpötiloissa, kuivausteho heikkenee ja tuote voi vahingoittua.
- Tuote on painava, joten kannalta varoen. Käytä aina suojahanskoja.
- Tuote tulee aina asentaa seinää vasten.
- Tuotteen takapinta tulee asettaa seinää vasten.
- Kun tuote on vakaalla pinnalla, tarkista sen vakaus vesivaa'alla. Muussa tapauksessa säädä jalkoja, kunnes kone on tasapainossa. Toista nämä toimenpiteet aina, kun siirrät tuotetta.
- Älä sijoita kuivausrumpua virtajohdon päälle.

Vanhan tuotteen hävittäminen

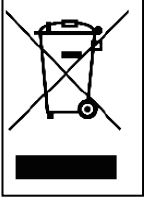

Tämä tuote noudattaa EU:n WEEE-direktiiviä (2013/19/EU). Tuotteessa on sähköisten ja elektronisten laitteiden (WEEE) luokitusymboli.

Tuotteessa tai tuotetietoetiketissä oleva symboli ilmoittaa, että tuotetta ei saa hävittää muun kotitalousjätteen mukana sen käyttöiän päättyessä. Estä valvomattomasta jätteidenkäsittelystä aiheutuvaa kuormitusta ympäristölle ja ihmisten terveydelle pitämällä tämä tuote etäällä muun tyyppisestä jätteestä. Edistä materiaaliresurssien kestävää uusiokäyttöä varmistamalla, että tuote kierrätetään vastuullisesti. Saat tietoja tuotteen ympäristöturvallisesta kierrätyksestä tuotteen myyjältä tai paikallisilta viranomaisilta. Tuotetta ei saa sekoittaa muun kaupallisen kierrätysjätteen kanssa.

EY-vaatimustenmukaisuusvakuutus

Vakuutamme, että tuotteemme noudattavat soveltuvia eurooppalaisia direktiivejä, päätöksiä ja säädöksiä sekä mainituissa standardeissa lueteltuja vaatimuksia.

1. TURVAOHJEET

Tämä osio sisältää turvallisuusohjeita, jotka auttavat suojautumaan henkilö- ja materiaalivahingoilta. Näiden ohjeiden noudattamatta jättäminen mitätöi takuun.

1.1. Sähköturvallisuus

- Laitteeseen ei saa syöttää sähköä ulkoisen kytkentälaitteen, kuten ajastimen, kautta. Laitetta ei myöskään saa kytkeä virtapiiriin, jonka jakeluverkkoyhtiö säännöllisesti kytkee ja katkaisee.
- Älä koske pistotulppaan märillä käsillä. Irrota tuote verkosta aina vetämällä pistotulppa pistorasiasta, jotta vältät sähköiskuvaaran.
- Kytke kuivausrumpu maadoitettuun pistorasiaan, jossa on sulakesuojaus. Maadoitusliitännän saa asentaa vain pätevä sähköasentaja. Yhtiömme ei ole vastuussa vaurioista/menetyksistä, jotka johtuvat siitä, että kuivausrumpua ei ole käytetty ilman maadoitusliitäntää paikallisten säädösten mukaisesti.
- Jännite ja sallittu sulakesuojaus on merkitty tyyppikilpeen. **(Lisätietoja tyyppikilvestä on kohdassa Yleiskatsaus.)**
- Tyyppikilpeen merkittyjen jännite- ja taajuusarvojen on vastattava talon syöttöjännite- ja taajuusarvoja.
- Poista kuivausrummun pistotulppa pistorasiasta, kun laitetta ei käytetä pitkään aikaan sekä ennen asennusta, huoltoa, puhdistusta tai korjausta. Muutoin kuivausrumpu saattaa vioittua.
- Pistorasian täytyy olla aina helposti käytettävissä asennuksen jälkeen.

 Viallinen virtajohto/-pistoke voi aiheuttaa tulipalon tai sähköiskun. Viallinen virtajohto/-pistoke on vaihdettava. Tämän saa tehdä vain valtuutettu huoltomies.

 Älä kytke kuivausrumpua verkkovirtaan jatkojohdoilla, monipistorasioilla tai sovittimilla, jotta vältät tulipalon tai sähköiskun vaaran.

1.2. Lasten turvallisuus

- Tätä laitetta ei ole tarkoitettu fyysisesti tai henkisesti vajaakykyisten, aistivammaisten tai kokemattomien ihmisten (lapset mukaan lukien) käyttöön ilman heidän turvallisuudestaan vastaavan henkilön valvontaa tai tämän antamaa opastusta laitteen käyttöön.
- Tätä laitetta voivat käyttää yli 8-vuotiaat lapset sekä henkilöt, jotka ovat fyysisesti tai henkisesti vajaakykyisiä, aistivammaisia tai kokemattomia, kunhan heitä valvotaan tai opastetaan laitteen turvalliseen käyttöön ja he ymmärtävät laitteen käyttöön liittyvät vaarat. Lapset eivät saa leikkiä laitteella. Lapset eivät saa puhdistaa tai huoltaa laitetta ilman valvontaa.
- Älä päästä lapsia lähelle konetta ilman jatkuvaa valvontaa.
- Lapset voivat lukita itsensä koneen sisälle, mikä aiheuttaa hengenvaaran.
- Lasten ei saa antaa koskea lasia käytön aikana. Pinta kuumenee voimakkaasti ja saattaa aiheuttaa ihovamman.
- Säilytä pakkausmateriaalit lasten ulottumattomissa.
- Jos pesuainetta tai puhdistusaineita niellään tai ne joutuvat kosketuksiin ihon tai silmien kanssa, ne saattavat aiheuttaa myrkytyksen tai ärsytystä.
- Puhdistusmateriaalit on pidettävä lasten ulottumattomissa. Elektroniikkatuotteet ovat vaarallisia lapsille.

- Lapset on pidettävä etäällä tuotteesta sen ollessa käynnissä.
- Lapsilukolla voit estää lapsia keskeyttämästä kuivausohjelmaa, jotta käynnissä olevaan ohjelmaan ei tule muutoksia.
- Lasten ei saa antaa istua tuotteen päällä tai kiivetä sen sisälle.

1.3. Tuoteturvallisuus

 **Seuraavia esineitä tai tuotteita ei saa KOSKAAN kuivata kuivausrummussa tulipalovaaran takia:**

- Älä kuivaa pesemättömiä pyykkejä kuivausrummussa.
- Ruokaöljyllä, asetonilla, bensiinillä, kaasuöljyllä, tahranpoistoaineella, tärpätillä, vahalla tai vahanpoistoaineilla likaantuneet tekstiilit on pestävä kuumalla vedellä ja runsaalla määrällä pesuainetta ennen kuivausta.
- Puhdistusliinat ja -matot, joissa on tulenarkojen puhdistusaineiden tai asetonin, bensiinin, tahranpoistoaineiden, tärpätin, kynttilävahan, vahanpoistoaineiden tai kemikaalien jäämiä.
- Pyykki, jossa on hiuslakan, kynsilakanpoistoaineen ja vastaavien aineiden jäämiä.
- Pyykki, jonka puhdistamiseen on käytetty teollisuuskemikaaleja (kuten kemiallinen puhdistus).
- Pyykki, jossa on vaahtomuovi-, pesusieni-, kumi- tai kumimaisia osia tai asusteita. Näitä ovat mm. lateksiset vaahtomuoviset pesusienet, suihkumyssyt, vedenkestävät kankaat, vartalonmyötäiset vaatteet ja vaahtomuovityyny.
- Täytteellinen ja vaurioitunut pyykki (tyynyt tai takit).

Näistä irtoavat pehmusteet voivat syttyä palamaan kuivauksen aikana.

- Kuivausrummun käyttäminen jauhoja tai hiilipölyä sisältävissä ympäristöissä saattaa aiheuttaa räjähdyksen.

 **HUOMIO:** Metallivahvikkeita sisältäviä alusvaatteita ei saa asettaa kuivausrumpuun. Kuivausrumpu saattaa vaurioitua, jos metallivahvikkeet irtoavat ja rikkoutuvat kuivauksen aikana.

 **TULIPALO:**R290

Tulipalon ja vaurion vaara!

Tämä tuote sisältää ympäristöystävällistä mutta helposti syttyvää R290-kaasua. Pidä tuote poissa avotulen ja palonlähteiden läheisyydestä.

1.4. Oikea käyttö

 **HUOMIO:** Älä koskaan pysäytä kuivausrumpua ennen kuivausjakson päättymistä, paitsi jos kaikki vaatteet puretaan ja levitetään nopeasti niin, että lämpö voi haihtua niistä.

 **HUOMIO:** Lemmikkieläinten ei saa antaa päästä kuivausrumpuun. Tarkista kuivausrummun sisäpuoli ennen sen käyttämistä.

 **HUOMIO:** Vaatteet saattavat ylikuumentua kuivausrummussa, jos ohjelma peruutetaan tai virta katkeaa kuivausrummun ollessa käynnissä. Tämä lämpö saattaa aiheuttaa itsesyttymisvaaran. Käynnistä siis aina raikastusohjelma, jotta kone jäähtyy, tai poista kaikki pyykki nopeasti kuivausrummusta ja ripusta se, jotta kuumuus haihtuu.

- Kuivausrumpua saa käyttää vain kotitalouskäyttöön ja sellaisten vaatteiden kuivaamiseen, joiden etiketissä on kuivaukseen soveltuva merkintä. Muunlainen käyttö on kiellettyä, sillä se ei ole käyttötarkoituksen mukaista.
- Takuu ei kata kaupallista käyttöä.
- Tämä laite on tarkoitettu käytettäväksi vain asuinrakennuksissa. Se on asennettava tasaiselle ja vakaalle pinnalle.
- Kuivausrummun luukkuu vasten ei saa nojata eikä sen päällä saa istua. Kuivausrumpu saattaa kaatua.
- Ylläpitääkseen lämpötilan, joka ei vahingoita pyykkiä (esim. jotta pyykki ei syty palamaan), laite käynnistää jäähdytyksen lämmityksen jälkeen. Tämän jälkeen ohjelma päättyy. Poista pyykki viipymättä ohjelman päätyttyä.

 **HUOMIO:** Kuivausrumpua ei saa koskaan käyttää ilman nukkasihhtiä tai vioittuneen nukkasihdin kanssa.

- Nukkasihdit on puhdistettava **jokaisen käyttökerran jälkeen** kohdan **Nukkasihdin puhdistaminen** ohjeiden mukaan.
- Nukkasihdit on kuivattava märkäpuhdistuksen jälkeen. Märät sihdit saattavat aiheuttaa toimintahäiriöitä kuivauksen aikana.
- Nukan ei saa antaa kerääntyä kuivausrumpuun (ei koske laitteita, joissa kuumuus siirretään rakennuksen ulkopuolelle).

 **TÄRKEÄÄ:** Välystä kuivausrummun ja lattian välillä ei saa pienentää esimerkiksi matoilla tai puu- tai paneelipinnoitteilla, sillä muutoin koneen ilmanottoa saattaa kärsiä.

- Älä asenna kuivausrumpua huoneisiin, joissa on jäätymisvaara. Pakkaslämpötilat vaikuttavat kuivausrummun toimintaan. Pumppuun ja letkuun

tiivistyvän kosteuden jäätyminen saattaa aiheuttaa vaurioita.

1.5. Asennus pesukoneen päälle

! **HUOMIO:** Kuivausrummun päälle ei saa sijoittaa pesukonetta. Huomioi seuraavat varoitukset, kun asennat kuivausrumpua pesukoneen päälle.

! **HUOMIO:** Kuivausrumpu voidaan sijoittaa vain sellaisen pesukoneen päälle, jonka kapasiteetti on vähintään sama kuin kuivausrummun.

- Jos kuivausrumpu asennetaan pesukoneen päälle, kiinnitysosa on käytettävä kuivausrummun ja pesukoneen välissä. Kiinnitysosan saa kiinnittää vain valtuutettu huoltoliike.
- Kun kuivausrumpu asennetaan pesukoneen päälle, näiden laitteiden kokonaispaino saattaa nousta lähes 150 kilogrammaan (täytettyinä). Tuotteet on asetettava vankalle lattialle, jolla on asianmukainen kantokyky.

Tiedot pesukoneen ja kuivausrummun asennukselle						
Kuivausrumpu (syvyys)	Pyykinpesukone					
	37 cm	42 cm	53 cm	56 cm	59 cm	85 cm
56 cm	X	X	✓	✓	✓	✓
61 cm	X	X	X	✓	✓	✓

(Syvyystiedot ovat kohdassa 7. Tekniset tiedot.)

Erityinen väliasennussarja (valinnaisvaruste) tarvitaan, kun pesukone halutaan asentaa kuivausrummun päälle. Pyydä lisätietoja asiakaspalvelustamme. Väliasennussarjan mukana toimitetaan asennusohjeet.

2. ASENNUS

2.1. Liitäntä vedenpoistoon (valinnaisella poistovesiletkulla)

Jos tuotteessa on lämpöpumppuyksikkö, vesisäiliön kertyy vettä kuivauksen aikana. Tyhjennä kertynyt vesi jokaisen kuivauskerran jälkeen. Vesisäiliön ajoittaisen tyhjentämisen sijaan voit myös käyttää tuotteen mukana toimitettua vedenpoistoletkua ja tyhjentää veden suoraan ulos.

2.1.1. Vedenpoistoletkun liittäminen

1. Vedä letkun pää ulos kuivausrummun takaosasta. Älä käytä työkaluja letkun irrottamiseen.
2. Kiinnitä tuotteen mukana tulleen vedenpoistoletkun pää kohtaan, josta irrotit letkun.
3. Kiinnitä vedenpoistoletkun toinen pää suoraan vedenpoistoon tai pesualtaaseen.

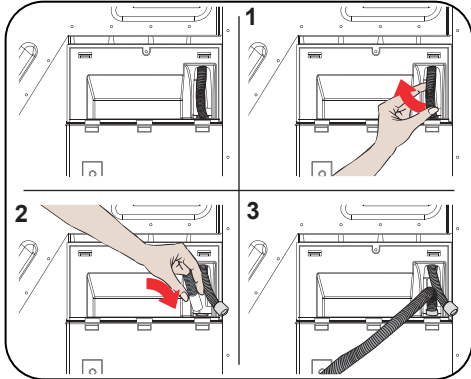

⚠ HUOMIO: Letku on kytkettävä niin, että se pysyy paikallaan. Jos letku irtaoo veden poiston aikana, kotisi saattaa tulvia.

👉 TÄRKEÄÄ: Vedenpoistoletku tulee asentaa korkeintaan 80 cm:n korkeuteen.

👉 TÄRKEÄÄ: Vedenpoistoletkussa ei saa olla mutkaa vedenpoiston ja tuotteen välillä. Sitä ei myöskään saa taittaa eikä sen päälle astua.

2.2. Jalkojen säätäminen

- Kun kuivausrumpu on vakaa ja jalat tasapainoiset, laite on hiljaisempi ja tärisee vähemmän. Säädä jalkoja niin, että tuote on tasapainossa.
- Kierrä jalkoja oikealle ja vasemmalle, kunnes kuivausrumpu on vakaa ja tasapainossa.

👉 TÄRKEÄÄ: Älä koskaan irrota säädettäviä jalkoja.

2.3. Sähköliitännät

⚠ HUOMIO: Tämä aiheuttaa palo- ja sähköiskuvaaran.

- Kuivausrummun asetukset ovat 220–240 V ja 50 Hz.
- Kuivausrummun sähköjohdossa on erityinen pistoke. Pistoke tulee kiinnittää maadoitettuun pistorasiaan, joka on suojattu tyyppikilven mukaisesti 16 ampeerin sulakkeella. Sähköverkon, johon tämä pistorasia on liitetty, virta-arvon on myös oltava 16 ampeeria. Jos käytössäsi ei ole vaadittavaa pistoketta tai sulaketta, ota yhteys pätevään sähköasentajaan.
- Yhtiömme ei vastaa maadoittamattomasta käytöstä aiheutuvista vahingoista.

👉 TÄRKEÄÄ: Koneen käyttö alijännitteellä aiheuttaa koneen käyttöiän lyhentymisen ja sen toimintatehon rajoittumisen.

2.4. Asennus työtason alle

- Tuotteen ympärille (kyljet ja takaosa) ja työtason alle täytyy jättää vähintään 3 cm tyhjää tilaa, jos tuote sijoitetaan työtason alle.
- Jos tuote täytyy koota/purkaa työtason alle, vain valtuutettu huoltoedustaja saa tehdä tämän.

3. YLEISKATSAUS

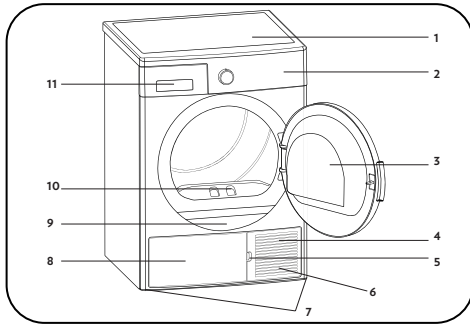

















1. Ylätaso
2. Ohjauspaneeli
3. Täyttöluukku
4. Alalevy
5. Alalevyn avausaukko
6. Tuuletusritilät
7. Säädettävät jalat
8. Alalevyn kansi
9. Tyypikilpi
10. Nukkasiihti
11. Lokeron kansi

4. PYYKIN VALMISTELU

4.1. Kuivattavan pyykin lajittelu

Noudata kuivattavan pyykin merkintöjä. Kuivaa ainoastaan pyykkiä, jossa on rumpukuivaukseen soveltuva ilmoitus/merkintä.

- Kun käytät tuotetta, noudata aina kohdassa 4.3 ilmoitettuja määriä ja pyykkien tyyppiä. Täyttökapasiteetti

 <p>Soveltuu rumpukuivaukseen</p>	 <p>Ei vaadi silitystä</p>	 <p>Hienojen/arkojen tekstiilien kuivaus</p>	 <p>Ei sovellu rumpukuivaukseen</p>
 <p>Ei kuivausta</p>	 <p>Ei sovellu kemialliseen pesuun</p>	 <p>Mikä tahansa lämpötila</p>	 <p>Korkea lämpötila</p>
 <p>Keskilämpötila</p>	 <p>Matala lämpötila</p>	 <p>Lämmötön</p>	 <p>Ripusta kuivumaan</p>
 <p>Levitä kuivumaan</p>	 <p>Ripusta märkinä kuivumaan</p>	 <p>Levitä varjoon kuivumaan</p>	 <p>Soveltuu kemialliseen pesuun</p>

Ohuet, monikerroksiset tai paksukerroksiset tekstiilit kuivuvat eri tasoilla. Älä kuivaa niitä yhdessä. Kuivaa siis samantyyppiset vaatteet keskenään. Tämä takaa tasaisen kuivaustuloksen. Jos pyykki vaikuttaa vielä märältä, voit jatkaa kuivausta aikaohjelmalla.

Kuivaa suurikokoinen (esimerkiksi täkit) ja pienikokoinen pyykki erikseen, jotta pyykki ei jää kosteaksi.

TÄRKEÄÄ: Arat tekstiilit, kirjaillut tekstiilit, villa-/silkkitekstiilit, aroista ja kalliista tekstiileistä valmistetut vaatteet, ilmatiiviit vaatteet ja tylliverhot eivät sovellu rumpukuivaukseen.

4.2. Kuivattavan pyykin valmistelu

Räjähdyksen ja tulipalon vaara!

Poista taskuista kaikki esineet, kuten sytyttimet ja tulitikut.

HUOMIO: Rumpu ja kankaat saattavat vahingoittua.

- Vaatteet ovat saattaneet kietoutua toisiinsa pesun aikana. Erottele ne toisistaan ennen kuivausrumpuun laittamista.
- Poista vaatteiden taskuista kaikki esineet, kuten sytyttimet ja tulitikut, ja toimi seuraavasti:
- Solmi kangasvyöt, esiliinojen nauhat ja muut vastaavat tai käytä pyykkipussia.
- Sulje vetoketjut, hakaset ja kiinnikkeet ja napita napit.
- Parhaan kuivaustuloksen saat, kun lajittelet pyykin tekstiilityypin ja kuivausohjelman mukaan.
- Poista vaatteista hakaset ja muut vastaavat metalliosat.
- Kudotut tuotteet, kuten t-paidat ja neulevaatteet, **kutistuvat yleensä ensimmäisellä kuivauskerralla.** Käytä suojaohjelmaa.
- **Älä ylikuivaa synteettisiä materiaaleja. Muuten ne rypistyvät.**
- Kun peset kuivattavaa pyykkiä, noudata pesukoneen valmistajan ohjeita huuhteluaineen määrästä.

4.3. Täyttökapasiteetti

Noudata ohjeita kohdassa Ohjelman valinta ja kulutustaulukko. **(Katso: 5.2 Ohjelman valinta ja kulutustaulukko).** Älä laita koneeseen enempää pyykkiä kuin taulukossa annetut enimmäismäärät.

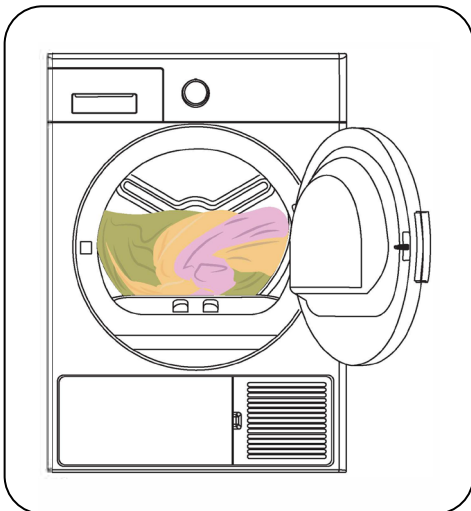

TÄRKEÄÄ: Ei ole suositeltavaa laittaa kuivausrumpuun enempää pyykkiä kuin kuvan mukainen määrä. Ylitäytettynä kuivausrummun kuivausteho heikkenee ja kone sekä pyykki voivat vahingoittua.

Pyykki	Paino kuivana (g)
Lakana (tuplaleveä)	725
Tyynyliina	240
Kylpypyyhe	700
Käsipyhyhe	225
Paita	190
Puuvillapaita	200
Farkut	650
Kangas-/gabardiinihousut	400
T-paita	120

5. KUIVAUSRUMMUN KÄYTTÄMINEN

5.1. Ohjauspaneeli

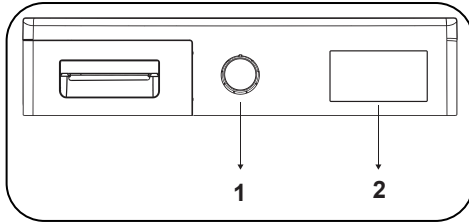

1. Ohjelmanvalitsin

2. Elektroninen näyttölaite ja lisätoiminnot

5.1.1. Ohjelmanvalitsin

Ohjelmanvalitsimella voit valita halutun kuivausohjelman.

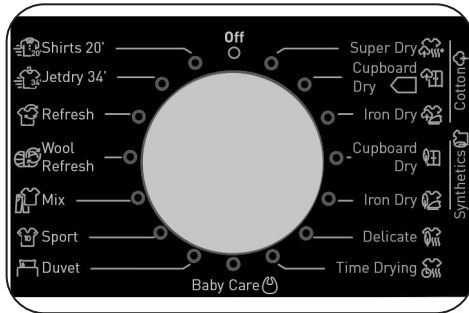

5.1.2. Elektroninen näyttölaite ja lisätoiminnot

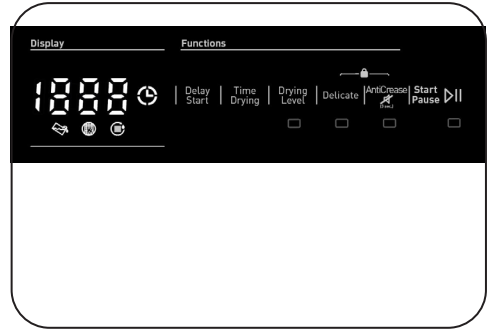

Näytön symbolit:

Vesisäiliön varoitusvalo	
Nukkasihdin puhdistuksen varoitusvalo	
Lämmönvaihtimen puhdistuksen varoitusvalo	

5.2. Ohjelman valinta ja kulutustaulukko

Käynnistä ohjelma painamalla Käynnistä/Tauko-painiketta. Käynnistä/Tauko-merkkivalo ilmaisee, että ohjelma on käynnistetty, ja kuivauksen merkkivalo syttyy.

Ohjelma	Täyttö (kg)	Pesu-koneen linkousnopeus	Jäljellä oleva kosteus likimäärin	Kesto (minuuttia)
Puuvilla, erittäin kuiva	8	1000	60%	179
Puuvilla, kaappikuiva	8	1000	60%	174
Puuvilla, silityskuiva	8	1000	60%	148
Synteettiset, kaappikuiva	4	800	40%	74
Synteettiset, silityskuiva	4	800	40%	64
Arat tekstiilit	2	600	50%	55
Aikakuivaus	-	-	-	-
Vauvanvaatteet	3	1000	60%	78
Täkit	2,5	800	60%	140
Urheiluvaatteet	4	800	40%	103
Sekapyykki	4	1000	60%	112
Villan raikastus	-	-	-	5
Raikastus	-	-	-	10
Pikaohjelma 34'	1	1200	50%	34
Paidat 20'	0.5	1200	50%	20

Energiankulutus				
Ohjelma	Täyttö (kg)	Pesu-koneen linkousnopeus	Jäljellä oleva kosteus likimäärin	Energiankulutus (kWh)
Puuvilla, kaappikuiva	8	1000	60%	1,88
Puuvilla, silityskuiva	8	1000	60%	1,55
Synteettiset, kaappikuiva	4	800	40%	0,93
Virrankulutus "pois päältä" -tilassa P_0 (W)				0,5
Virrankulutus "päällä"-tilassa P_L (W)				1,0

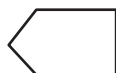

Kaappikuiva puuvilla on peruskuivausohjelma, jota voidaan käyttää täydellä tai puolella koneellisella ja johon tuotteen tarrassa ja kuitilla annetut tiedot perustuvat. Ohjelma on energiatehokkain ohjelma tavallisten märkien puuvillalavaatteiden kuivaamiseen.

*Energiamerkinnän perusohjelma (EN 61121:2013)

Kaikki taulukon arvot on määritetty standardin EN 61121:2013 mukaan. Kulutus voi erota taulukon arvoista kankaan tyyppin, linkousnopeuden, ympäristöolosuhteiden ja jännitteen mukaan.

5.2.1. Lisätoiminnot

Seuraavassa taulukossa on yhteenveto valinnoista, joita voidaan tehdä ohjelmien yhteydessä.

Valinta	Kuvaus
Arat tekstiilit	Arkoja tekstiilejä kuivataan pidemmän aikaa alemmassa lämpötilassa.
Kuivaustaso	Kuivauksella saavutettavaa kuivuustasoa voidaan kasvattaa 3 tason verran. Tämä mahdollistaa halutun kuivuuden valitsemisen. Vakioasetuksen lisäksi valittavissa ovat tasot 1, 2 ja 3. Valinnan jälkeen kuivaustason merkivalo syttyy.
Rypynesto	Jos valitset rypyneston (Anti-Crease) etkä avaa kuivausrummun luukkuja ohjelman päättyessä, yhden tunnin rypynestotoiminto pitenee kahteen tuntiin. Rypyneston valitsemisen yhteydessä kuuluu merkkiääni. Valinnan voi peruuttaa painamalla samaa painiketta uudelleen. Luukun avaaminen tai Käynnistä/Tauko-painikkeen painaminen rypynestovaiheen aikana peruuttaa kyseisen toiminnon.
Viivästetty käynnistyminen	Ohjelman käynnistymisaikaa voidaan viivästyttää valitsemalla viivästysajaksi 1–23 tuntia. Haluttu viivästys otetaan käyttöön painamalla Käynnistä/Tauko-painiketta. Kun aika on kulunut, valittu ohjelma käynnistyy automaattisesti. Viivästyksen aikana ohjelmaan voidaan tehdä lisävalintoja tai niitä poistaa käytöstä. Jos viivästetyn käynnistyksen painiketta painetaan pitkään, viivästysaika muuttuu juoksevasti.
Äänimerkin peruutus	Kuivausrumpu antaa äänivaroituksen, kun ohjelmanvalitsinta käännetään tai painikkeita painetaan, sekä ohjelman lopuksi. Varoitukset voidaan peruuttaa painamalla rypyneston valintapainiketta 3 sekunnin ajan. Kun painat painiketta, kuulet äänivaroituksen siitä, että valinta on peruutettu.
Aikakuivaus	Kun valitsin käännetään aikakuivausohjelman kohdalle, voidaan valinta tehdä painamalla aikakuivauksen painiketta. Ohjelma käynnistetään painamalla Käynnistä/Tauko-painiketta. Jos aikakuivauksen painiketta painetaan pitkään, aika muuttuu juoksevasti.
Lapsilukko	Koneessa on lapsilukko, joka estää ohjelman muutokset, jos painikkeita painetaan kesken ohjelman. Lapsilukko aktivoidaan painamalla "Arat tekstiilit"- ja "Rypynesto"-painikkeita samanaikaisesti 3 sekunnin ajan. Kun lapsilukko on aktiivisena, kaikki painikkeet ovat poissa käytöstä. Lapsilukko avataan automaattisesti ohjelman päätteeksi. Kun lapsilukko otetaan käyttöön tai poistetaan käytöstä, näytössä näkyy "CL" kahden sekunnin ajan ja lisäksi kuuluu varoitusääni. Varoitus: jos käännät ohjelmanvalitsinta, kun kone on käynnissä tai lapsilukko käytössä, kuuluu varoitusääni ja näytössä näkyy "CL" kahden sekunnin ajan. Vaikka ohjelmanvalitsin käännettäisiin toisen ohjelman kohdalle, edellinen ohjelma jatkuu. Jos haluat valita uuden ohjelman, on lapsilukko avattava ja ohjelmanvalitsin käännettävä "pois päältä" -asentoon. Tämän jälkeen haluttu ohjelma voidaan valita ja käynnistää.

5.2.2. Ohjelman aloittaminen

Käynnistä/Tauko -merkkivalo vilkkuu ohjelman valinnan aikana. Käynnistä ohjelma painamalla Käynnistä/Tauko-painiketta. Käynnistä/Tauko-merkkivalo ilmaisee, että ohjelma on käynnistetty, ja kuivauksen merkkivalo syytty.

Ohjelma	Kuvaus
Puuvilla, erittäin kuiva	Tämä ohjelmaa kuivaa paksut ja monikerroksiset kankaat, kuten puuvillapyyhkeet, lakanat, tynyliinat ja kylpytakit, korkeassa lämpötilassa suoraan kaappiin laitettaviksi.
Puuvilla, kaappikuiva	Tämä ohjelmaa kuivaa puuvillaiset pyjamat, alusvaatteet, pöytäliinat jne. suoraan kaappiin laitettaviksi.
Puuvilla, silityskuiva	Tämä ohjelma kuivaa puuvillapyykin silitysvalmiiksi. Pyykki on koneesta poistettaessa kostea.
Synteettiset, kaappikuiva	Tämä ohjelmaa kuivaa synteettiset tekstiilit, kuten paidat, t-paidat ja puserot, puuvillaohjelmaa alemmassa lämpötilassa suoraan kaappiin laitettaviksi.
Synteettiset, silityskuiva	Tämä ohjelmaa kuivaa synteettiset tekstiilit, kuten paidat, t-paidat ja puserot, puuvillaohjelmaa alemmassa lämpötilassa silitysvalmiiksi. Pyykki on koneesta poistettaessa kostea.
Arat tekstiilit	Tämä ohjelma kuivaa ohuet vaatteet, kuten paidat, puserot ja silkki-vaatteet, alhaisessa lämpötilassa käyttövalmiiksi.
Aikakuivaus	Voit saavuttaa halutun kuivuustason alhaisella lämpötilalla käyttämällä 20–200 minuutin ohjelmia. Ohjelma pysähtyy valitun ajan jälkeen pyykin kuivuudesta riippumatta.
Vauvanvaatteet	Tämä ohjelma kuivaa arat vauvanvaatteet alhaisessa lämpötilassa käyttövalmiiksi.
Täkit	Tätä ohjelmaa käytetään täkit kuivaamiseen.
Urheiluvaatteet	Urheiluvaateohjelmaa käytetään synteettisten urheiluvaatteiden, kuten shortsien ja t-paitojen, kuivaamiseen alhaisessa lämpötilassa.
Sekapyykki	Tämä ohjelma kuivaa puuvillaisen ja synteettisen väriä päästämättömän sekapyykin käyttövalmiiksi.
Villan raikastus	Villan raikastus auttaa poistamaan ylimääräisen veden villavaatteista pesun jälkeen alhaisessa lämpötilassa ja pehmeillä rummun liikkeillä.
Raikastus	Tämä vaihe tuottaa tuuletusta 10–120 minuutin ajan valittaessa ajastettu kuivausvaihtoehto, eikä tuota lämmintä ilmaa hajujen poistamiseksi.
Pikahjelma 34'	1 kg puuvillapaitoja, jotka on lingottu suurella nopeudella, kuivataan 34 minuutissa.
Paidat 20'	2–3 paitaa ovat silitysvalmiita 20 minuutissa.

 **TÄRKEÄÄ:** Älä avaa täyttöluukkuja, kun ohjelma on käynnissä. Jos luukku täytyy avata, älä pidä sitä auki pitkään.

5.2.3. Ohjelman eteneminen

Ohjelman aikana

Jos avaat luukun, kun ohjelma on käynnissä, kone siirtyy valmiustilaan. Kun luukku on suljettu, jatka ohjelmaa painamalla Käynnistä/Tauko-painiketta.

Älä avaa täyttöluukkua, kun ohjelma on käynnissä. Jos luukku täytyy avata, älä pidä sitä auki pitkään.

Ohjelman päättyminen

Kun ohjelma päättyy, Käynnistä/Tauko-painikkeen, vesisäiliön vesitason, sihdin puhdistuksen ja lämmönvaihtimet puhdistuksen merkkivalot syttyvät. Lisäksi ohjelman päätteeksi annetaan äänimerkki. Voit poistaa pyykin koneesta seuraavaa täyttöä varten.

 **TÄRKEÄÄ:** Puhdista nukkasihdi aina ohjelman jälkeen. Tyhjennä vesisäiliö aina ohjelman jälkeen.

 **TÄRKEÄÄ:** Jos pyykkiä ei poisteta koneesta ohjelman päätyttyä, aktivoituu 1 tunnin rypynesto-ohjelma automaattisesti. Tämä ohjelma pyörittää rumpua säännöllisin välein ryppyjen ehkäisemiseksi.

5.3. Rumpuvalon tiedot

- Tähän tuotteeseen kuuluu LED-rumpuvalo. Valo toimii automaattisesti kun ovi avataan. Ja sammuu hetken kuluttua automaattisesti.
- Käyttäjä ei voi avata tai sulkea sitä.
- Älä yritä vaihtaa tai muokata LED-valoa.

OHJELMAT	VALINNAT						
	Aikakuivaus	Viivästetty käynnistys	Ohjelman lopun äänimerkin peruutus	Lapsilukko	Kuivaustaso	Rypynesto	Arat tekstiilit
Puuvilla, erittäin kuiva	X	✓	✓	✓	✓	✓	✓
Puuvilla, kaappikuiva	X	✓	✓	✓	✓	✓	✓
Puuvilla, silityskuiva	X	✓	✓	✓	✓	✓	✓
Synteettiset, kaappikuiva	X	✓	✓	✓	✓	✓	✓
Synteettiset, silityskuiva	X	✓	✓	✓	✓	✓	✓
Arat tekstiilit	X	✓	✓	✓	X	✓	✓
Aikakuivaus	✓	✓	✓	✓	X	✓	X
Vauvanvaatteet	X	✓	✓	✓	✓	✓	✓
Farkut	X	✓	✓	✓	X	✓	✓
Urheiluvaatteet	X	✓	✓	✓	✓	✓	✓
Sekapyykki	X	✓	✓	✓	✓	✓	✓
Villan raikastus	X	✓	✓	✓	X	✓	X
Raikastus	X	✓	✓	✓	X	✓	X
Pikaohjelma 34'	X	✓	✓	✓	X	✓	X
Paidat 20'	X	✓	✓	✓	X	✓	X
X	Ei valittavissa						
✓	Valittavissa						

6. PUHDISTUS JA HUOLTO

TÄRKEÄÄ: Älä käytä teollisuuskemikaaleja kuivausrummun puhdistamiseen. Älä käytä kuivausrumpua, joka on puhdistettu teollisuuskemikaaleilla.

6.1. Nukkasihtien puhdistaminen

TÄRKEÄÄ: ÄLÄ UNOHD A PUHDISTAA NUKKASIHTEJÄ AINA KÄYTÖN JÄLKEEN.

Nukkasihtien puhdistaminen:

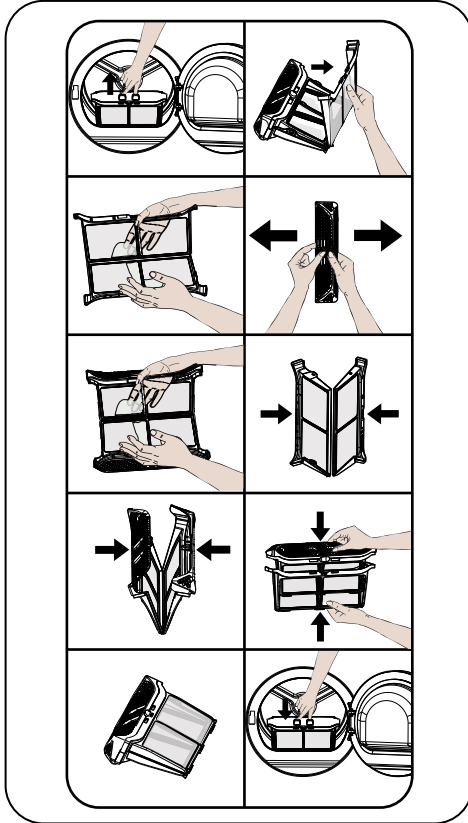

1. Avaa täyttöluukku.
2. Irrota nukkasihdit nostamalla.
3. Avaa ulompi sihti
4. Puhdista ulompi nukkasihti käsin tai pehmeällä liinalla.
5. Avaa sisempi sihti
6. Puhdista sisempi nukkasihti käsin tai pehmeällä liinalla
7. Sulje sihdit ja aseta koukut paikalleen

8. Aseta sisempi sihti ulomman sihdin sisään

9. Aseta nukkasihti takaisin paikalleen

Kun kuivausrumpua on käytetty jonkin aikaa, jos sihdin pintaan on kertynyt tukkiva kerrostuma, puhdista sihti pesemällä se lämpimällä vedellä. Kuivaa sihti huolellisesti ennen takaisin asentamista.

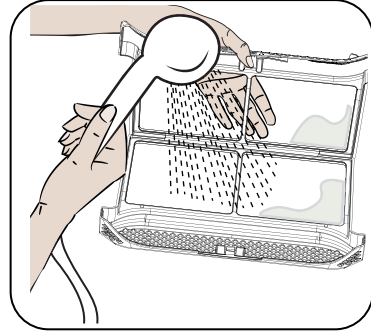

6.2. Vesisäiliön tyhjentäminen

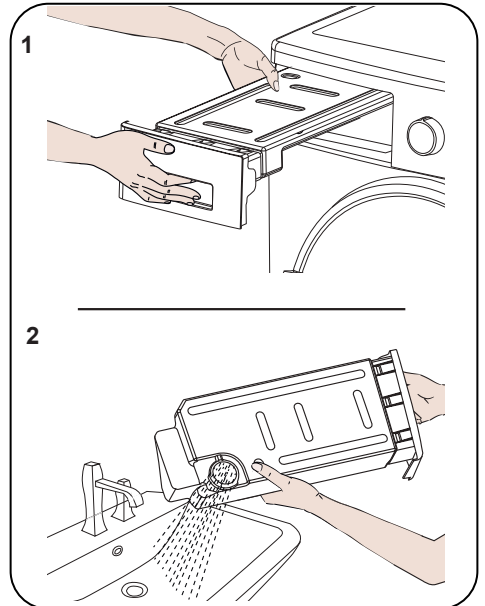

1. Vedä lokeron suojuksesta ja ota säiliö varovasti ulos.
2. Tyhjennä vesi säiliöstä.
3. Jos säiliön poistoaukolle on kertynyt nukkaa, puhdista se vedellä.
4. Laita vesisäiliö takaisin paikalleen.

TÄRKEÄÄ: Älä koskaan poista vettä säiliöstä, kun ohjelma on käynnissä. Vesisäiliöön tiivistynyt vesi ei ole juomakelpoista.

TÄRKEÄÄ: ÄLÄ UNOHDA TYHJENTÄÄ VESISÄILIÖTÄ AINA KÄYTÖN JÄLKEEN.

6.3. Lämmönvaihtimen puhdistaminen

TÄRKEÄÄ: Puhdista lämmönvaihdin, kun näet lämmönvaihtimen puhdistuksen varoitusvalon.

TÄRKEÄÄ: VAIKKA LÄMMÖNVAIHTIMEN PUHDISTUKSEN VAROITUSVALO EI PALAISI: PUHDISTA LÄMMÖNVAIHDIN AINA 30 KUIVAUKSEN JÄLKEEN TAI KERRAN KUUSSA.

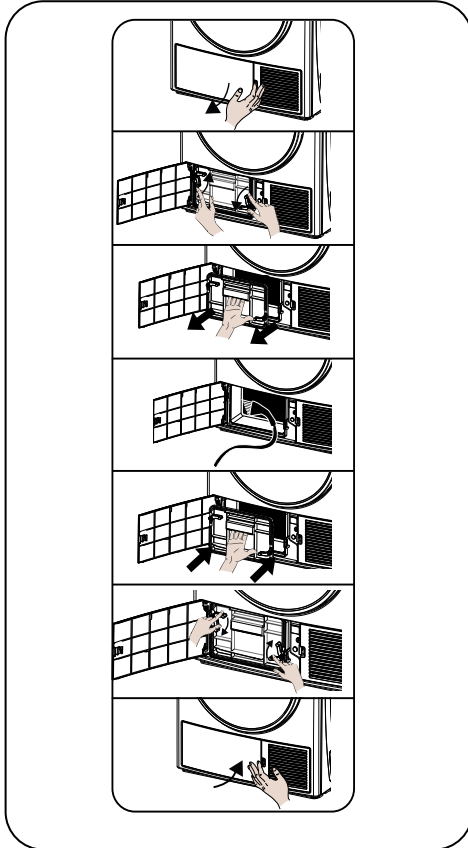

Jos kuivaus on valmis, avaa täyttöluukku ja odota, että kone jäähtyy.

1. Avaa potkulevyn suoja kuvan mukaisesti.
2. Avaa vaihtimen suojan lukitus kiertämällä sitä nuolten osoittamaan suuntaan.
3. Irrota vaihtimen suoja kuvan mukaisesti.
4. Puhdista vaihtimen etupinta kuvan mukaisesti.
5. Asenna vaihtimen suoja paikalleen kuvan mukaisesti.
6. Lukitse vaihtimen suoja kiertämällä sitä nuolten osoittamaan suuntaan.
7. Sulje potkulevyn suoja kuvan mukaisesti.

VAROITUS: ÄLÄ PUHDISTA PALJAIN KÄSIN, SILLÄ VAIHTIMEN JÄYSTEET OVAT TERÄVIÄ. NE SAATTAVAT VAHINGOITTA A KÄSIÄSI.

6.4. Kosteusanturin puhdistaminen

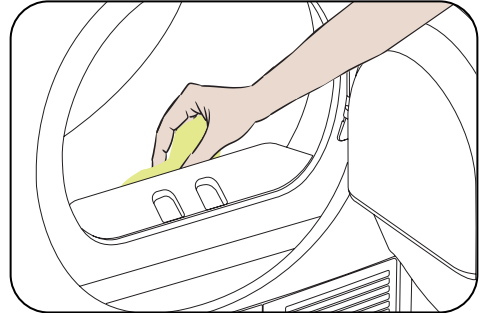

Koneen sisällä on kosteusanturit, jotka tunnistavat, onko pyykki kuivaa.

Anturien puhdistaminen:

1. Avaa koneen täyttöluukku.
2. Jos kone on edelleen kuuma kuivauksen jälkeen, odota, että se jäähtyy.
3. Pyyhi anturin metallipinnat pehmeällä etikkaan kostutetulla liinalla ja kuivaa ne.

TÄRKEÄÄ: PUHDISTA ANTURIN METALLIPINNAT 4 KERTAA VUODESSA.

TÄRKEÄÄ: Älä käytä metallisia työkaluja anturin metallipintojen puhdistamiseen.

⚠ VAROITUS: Älä käytä antureita puhdistaessa liuoksia, puhdistusaineita tai vastaavia tuotteita tulipalo- ja räjähdysvaaran vuoksi.

6.5. Täyttöluukun sisäpinnan puhdistaminen

⚠ TÄRKEÄÄ: ÄLÄ UNOHDA PUHDISTAA TÄYTTÖLUUKUN SISÄPINTAA JOKAISEN KUIVAUSKERRAN JÄLKEEN.

Avaa kuivausrummun täyttöluukku ja puhdista kaikki sisäpinnat sekä tiiviste pehmeällä, kostealla liinalla.

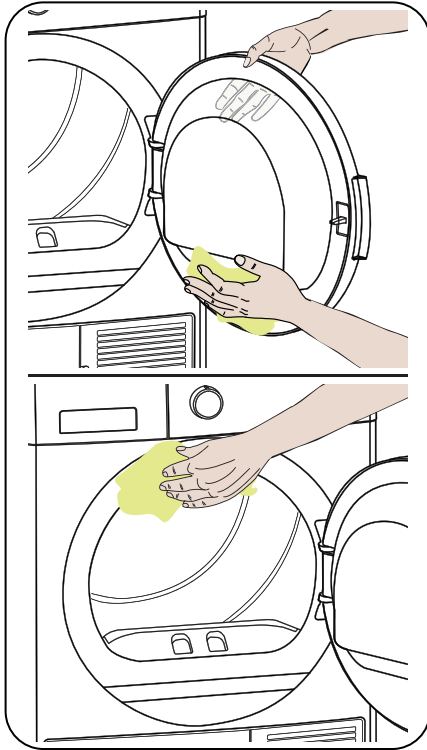

7. TEKNISET TIEDOT

Tuotemerkki	SHARP
Mallin nimi	KD-NHH8S7GW2-EE
Korkeus	Min: 845 mm / Max: 855 mm*
Leveys	596 mm
Syvyys	609 mm
Kapasiteetti (enintään)	8 kg**
Nettopaino (muovisen luukun kanssa)	45,4 kg
Nettopaino (lasisen luukun kanssa)	47,8 kg
Jännite	220-240 V
Teho	1000 W

*Pienin korkeus: Korkeus, kun säädettäviä jalkoja ei käytetä. Suurin korkeus: Korkeus, kun säädettävät jalat pidennetty ääriasentoon.

**Kuivan pyykin paino ennen pesua.

 **TÄRKEÄÄ:** Tekniset tiedot voivat muuttua ilman erillistä ilmoitusta kuivausrummun laadun parantamiseksi.

 **TÄRKEÄÄ:** Ilmoitetut arvot on saatu laboratorioympäristössä olennaisten standardien mukaisesti. Arvot voivat muuttua ympäristöolosuhteiden ja kuivausrummun käytön mukaan.

 **HUOMIO:**

1. Lain mukaan tällaisen laitteen jäähdytysaineelle vaadittava tila on turvallisuussyistä vähintään 1 m³ / 8 g. 150 g:lle propaania vähimmäistilavaatimus on 18,75 m³.

2. Jäähdytysneste: tulipalovaara / myrkytysvaara / materiaalivaurion ja laitevaurion vaara. Laite sisältää jäähdytysainetta R290, joka on ympäristöystävällistä mutta helposti syttyvää. Se täytyy hävittää asianmukaisesti tulipalon tai myrkytyksen välttämiseksi. Hävitä laite asianmukaisesti äläkä vaurioita jäähdytyskierron putkia.

- Jäähdytysaineen tyyppi: R290
- Kaasun määrä: 150 g
- Otsonia kuluttava vaikutus (ODP): 0
- Ilmakehän lämmitysvaikutuspotentiaali (GWP): 3

1. Räjähdyksen tai tulipalon vaara. Poista taskuista sytyttimet ja tulitikut.

Älä sijoita kuivausrumpua avotulen tai sytytyslähteiden lähelle..

8. VIANMÄÄRITYS

Kuivausrummussa on järjestelmiä, jotka suorittavat kuivauksen aikana jatkuvia tarkistuksia tarvittavia toimenpiteitä varten ja varoittavat sinua toimintahäiriön sattuessa.

! **VAROITUS:** Jos ongelma jatkuu, vaikka olet tehnyt tässä osassa neuvotut toimet, ota yhteyttä jälleenmyyjään tai valtuutettuun huoltoliikkeeseen. Älä koskaan yritä korjata toimimatonta tuotetta.

ONGELMA	SYY	RATKAISU
Kuivaus kestää liian kauan.	Nukkasihdin pinta voi olla tukkeutunut.	Pese sihti haalealla vedellä.
	Lämmönvaihdin voi olla tukkeutunut.	Puhdista lämmönvaihdin.
	Koneen edessä olevat tuuletusritilät on ehkä suljettu.	Avaa ovia/ikkunoita, ettei huoneen lämpötila nouse liikaa.
	Kosteusanturin pinnalla voi olla kalkkikerros.	Puhdista kosteusanturi.
	Kuivausrumpuun on ehkä laitettu liikaa pyykkiä.	Älä täytä kuivausrumpua liian täyteen.
	Pyykkiä ei ehkä ole lingottu riittävästi.	Valitse pesukoneesta suurempi linkousnopeus.
Pyykki on kosteaa kuivausohjelman päätyttyä.	 Pyykki, joka on kuumaa kuivauksen päättyessä, tuntuu yleensä kosteammalta.	
	Käytetty ohjelma ei ehkä sovellu kyseiselle pyykille.	Tarkista pyykeistä pesumerkit, valitse ohjelma pyykin tyypin mukaan ja käytä lisänä aikaohjelmia.
	Nukkasihdin pinta voi olla tukkeutunut.	Pese sihti haalealla vedellä.
	Lämmönvaihdin voi olla tukkeutunut.	Puhdista lämmönvaihdin.
	Kuivausrumpuun on ehkä laitettu liikaa pyykkiä.	Älä täytä kuivausrumpua liian täyteen.
	Pyykkiä ei ehkä ole lingottu riittävästi.	Valitse pesukoneesta suurempi linkousnopeus.
Kuivausrumpua ei saa avattua tai ohjelma ei käynnisty. Kuivausrumpu ei aktiivoidu säädettäessä.	Kuivausrummun virtajohtoa ei ehkä ole kytketty.	Varmista, että pistoke on kytketty pistorasiaan.
	Täyttöluukku voi olla auki.	Varmista, että täyttöluukku on suljettu kunnolla.
	Et ehkä ole valinnut ohjelmaa tai painanut Käynnistä/Tauko-painiketta.	Varmista, että ohjelma on valittu ja ettei kuivausrumpu ole valmiustilassa (Tauko).
	Lapsiluukku voi olla käytössä.	Poista lapsiluukku käytöstä.
Ohjelma on keskeytynyt ilman syytä.	Täyttöluukku ei ehkä ole suljettu kunnolla.	Varmista, että täyttöluukku on suljettu kunnolla.
	Sähkönsyöttö on voinut katketa.	Käynnistä ohjelma painamalla Käynnistä/Tauko-painiketta.
	Vesisäiliö voi olla täynnä.	Tyhjennä vesisäiliö.

ONGELMA	SYY	RATKAISU
Vaatteet ovat kutistuneet, vanuttuneet tai turmeltuneet.	Käytetty ohjelma ei ehkä sovellu kyseiselle pyykille.	Tarkista pyykeistä pesumerkit ja valitse ohjelma pyykin tyyppin mukaan.
Täyttöluukusta vuotaa vettä.	Täyttöluukun sisäpintoihin ja täyttöluukun tiivisteiden pintoihin on voinut kertyä nukkaa.	Puhdista täyttöluukun sisäpinnat ja täyttöluukun tiivisteiden pinnat.
Täyttöluukku aukeaa itsestään.	Täyttöluukku ei ehkä ole suljettu kunnolla.	Työnnä täyttöluukku, kunnes kuulet sulkemisäänen.
Vesisäiliön varoitussymboli palaa tai vilkkuu.	Vesisäiliö voi olla täynnä.	Tyhjennä vesisäiliö.
	Vedenpoistoletku voi olla taittunut.	Jos tuote on liitetty suoraan viemäriin, tarkista vedenpoistoletku.
Nukkasihdin puhdistuksen varoitussymboli palaa.	Nukkasihti voi olla likainen.	Puhdista sihti.
	Nukkasihdin pesä voi olla nukantukkimana.	Puhdista sihdin pesä.
	Nukkasihdin pintaan voi olla kertynyt tukkiva kerrostuma.	Pese sihti haalealla vedellä.
Lämmönvaihtimen puhdistuksen varoitusvalo on päällä.	Lämmönvaihdin voi olla tukkeutunut.	Puhdista lämmönvaihdin.
Suodattimen ja lämmönvaihtimen puhdistuksen varoitusvalot vilkkuvat.	Suodattimen istukka voi olla tukkeutunut nukasta.	Puhdista suodattimen istukka.
	Nukkasuodattimen pinnalla voi olla esteen aiheuttava kerros.	Pese suodatin lämpöisellä vedellä.
	Lämmönvaihdin voi olla tukkeutunut.	Puhdista lämmönvaihdin.
*Ohjelmaa ei voi käynnistää ja suodattimen varoitus-LED vilkkuu	Suodatin ei ehkä ole kiinnitetty	Kiinnitä suodatin.
	Suodattimen varoitus-LED vilkkuu, vaikka suodatin on kiinnitetty	Soita tekniseen tukipalveluun.

9. AUTOMAATTISET VIKAVAROITUKSET JA TOIMENPITEET

Kuivausrummussasi on sisäinen vikojen havaitsemisjärjestelmä, joka antaa ilmoituksia vilkkuvien käytön merkkivalojen avulla. Alla näkyvät yleisimmät vikakoodit.

Virhekoodi	Ratkaisu
E00	Ota yhteys lähimpään valtuutettuun huoltoedustajaan.
E03 / 	Tyhjennä vesisäiliö. Jos ongelma ei ratkea, ota yhteys lähimpään valtuutettuun huoltoedustajaan.
E04	Ota yhteys lähimpään valtuutettuun huoltoedustajaan.
E05	Ota yhteys lähimpään valtuutettuun huoltoedustajaan.
E06	Ota yhteys lähimpään valtuutettuun huoltoedustajaan.
E07	Ota yhteys lähimpään valtuutettuun huoltoedustajaan.
E08	Verkkovirrassa saattaa olla jännitevaihtelua. Odota, kunnes jännite on toiminta-alueen mukainen.

10. YMPÄRISTÖNSUOJELU JA PAKKAUSTIEDOT

10.1. Pakkaustiedot

Tuotteen pakkaus on valmistettu kierrätettävistä materiaaleista. Älä hävitä pakkausjätettä kotitalousjätteen tai muun jätteen mukana. Vie ne sen sijaan paikallisten viranomaisten osoittamaan keräyspisteeseen.

10.ENERGIANSÄÄSTÖMERKINNÄT JA ENERGIANSÄÄSTÖ

10.1. Energiansäästömerkinnät

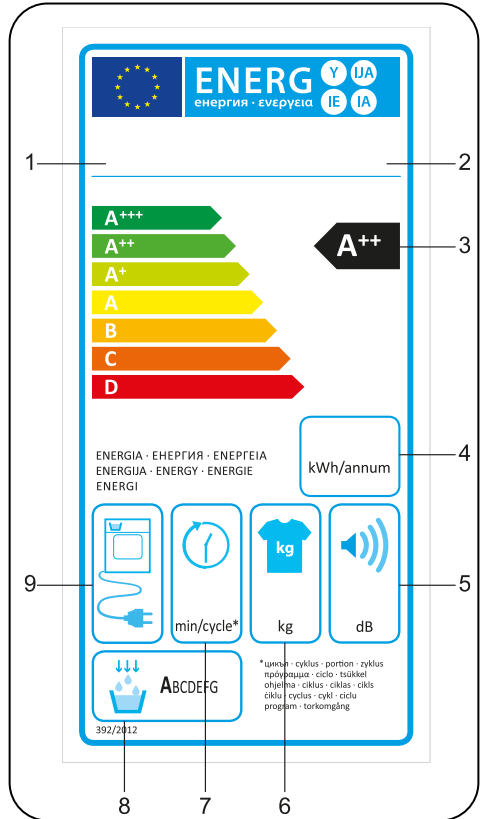

1. Tavaramerkki
2. Malli
3. Energialuokka
4. Vuotuinen virrankulutus
5. Melutaso kuivauksen aikana
6. Kuivan pyykin kapasiteetti
7. Kaappikuivan puuvillan kuivausohjelman kesto
8. Kondensointitehokkuusluokka
9. Koneen tekniikka

11.2. Energiätehokkuus

- Käytä kuivausrumpua täydellä kapasiteetilla, mutta älä täytä sitä liian täyteen.
- Käytä pyykkiä pestessä mahdollisimman suurta linkousnopeutta. Tämä lyhentää kuivausaikaa ja vähentää energiankulutusta.
- Huolehdi, että kuivaat samankaltaista pyykkiä yhdessä.
- Noudata käyttöoppaan suosituksia ohjelman valinnasta.
- Jätä kuivausrummun eteen ja taakse riittävästi tyhjää tilaa, jotta ilma pääsee kiertämään. Älä peitä koneen etupuolella olevia ritiloita.
- Älä avaa koneen luukkuja kuivauksen aikana tarpeettomasti. Jos luukku täytyy avata, älä pidä sitä auki pitkään.
- Älä lisää uutta (märkää) pyykkiä kesken kuivauksen.
- Hiukset ja pyykistä irtoava, ilmassa yhdistyvä nukka kerätään nukkasihdeillä. Huolehdi, että sihdit puhdistetaan aina ennen käyttöä ja käytön jälkeen.
- Lämpöpumpulla varustetuissa malleissa huolehdi, että lämmönvaihdin puhdistetaan vähintään kerran kuukaudessa tai aina 30 käyttökerran jälkeen.
- Kuivauksen aikana tilassa, johon kuivausrumpu on asennettu, täytyy olla hyvä ilmanvaihto.

TUOTEKORTTI	
Noudattaa komission delegoitua asetusta (EU) N:o 392/2012	
Toimittajan nimi tai tavaramerkki	SHARP
Mallin nimi	KD-NHH8S7GW2-EE
Nimelliskapasiteetti (kg)	8
Kuivausrummun tyyppi	Kondensoiva
Energiatehokkuusluokka ⁽¹⁾	A++
Vuosittainen energiankulutus (kWh) ⁽²⁾	235
Automaattinen vai ei-automaattinen	Automaattinen
Normaalin puuvillaohjelman energiankulutus täydellä kuormalla (kWh)	1,88
Normaalin puuvillaohjelman energiankulutus vajaalla kuormalla (kWh)	1,1
Normaalin puuvillaohjelman pois päältä -tilan tehonkulutus täydellä kuormalla P _o (W)	0,5
Normaalin puuvillaohjelman jätetään päälle -tilan tehonkulutus täydellä kuormalla P _L (W)	1
Jätetään-tilan kesto (min)	n/a
Normaali puuvillaohjelma ⁽³⁾	
Normaalin puuvillaohjelman kesto täydellä kuormalla, T _{dry} (min)	174
Normaalin puuvillaohjelman kesto vajaalla kuormalla, T _{dry1/2} (min)	103
Normaalin puuvillaohjelman painotettu kesto täydellä ja vajaalla kuormalla (T _i)	133
Kondensoinnin tehokkuusluokka ⁽⁴⁾	B
Normaalin puuvillaohjelman keskimääräinen kondensointitehokkuus täydellä kuormalla C _{dry}	81%
Normaalin puuvillaohjelman keskimääräinen kondensointitehokkuus vajaalla kuormalla C _{dry1/2}	81%
Normaalin puuvillaohjelman painotettu kondensointitehokkuus täydellä ja vajaalla kuormalla C _i	81%
Normaalin puuvillaohjelman äänitaso täydellä kuormalla ⁽⁵⁾	65
Sisäänrakennettu	Ei

(1) Asteikko A+++ (tehokkain) – D (vähiten tehokas)

(2) Energiankulutus, kun suoritetaan 160 kuivausta normaalilla puuvillaohjelmalla täydellä ja vajaalla kuormalla, sekä kulutus energiaa säästävässä tiloissa. Ohjelman todellinen energiankulutus riippuu laitteen käyttötavasta.

(3) Normaali kuivausohjelma, johon tarrassa ja kortilla olevat tiedot viittaavat, on ”Puuvilla, kaappikuiva” täydellä ja vajaalla kuormalla. Tämä ohjelma soveltuu normaalin märän puuvillapyykin kuivaamiseen ja on energiankulutuksen kannalta tehokkain ohjelma puuvillalle.

(4) Asteikko G (vähiten tehokas) – A (tehokkain)

(5) Painotettu keskiarvo – L wA yksikkönä dB(A) re 1 pW



Service & Support

Visit Our Website

sharphomeappliances.com

SHARP

Be Original.

52344580-210112-00