



KD-HHH9S8GW3-EE

Tumble Dryer

EN **User Manual**

HU **Felhasználói kézikönyv**

SK **Návod na použitie**







SHARP

Be Original.

Thank you for choosing this product.

This User Manual contains important safety information and instructions on the operation and maintenance of your appliance.

Please take the time to read this User Manual before using your appliance and keep this book for future reference.

Icon	Caption	Description
	WARNING	Risk of serious injury or death
	RISK OF ELECTRIC SHOCK	Dangerous voltage
	FIRE	Risk of fire
	ATTENTION	Risk of injury or material damage
	IMPORTANT/NOTE	Information on correct operation of the system
		Read the instructions.
		Hot surface

CONTENTS

1. SAFETY INSTRUCTIONS	5
1.1. Electrical Safety	5
1.2. Children's Safety	6
1.3. Product Safety	7
1.4. Correct Use	8
1.5. Installing On Top Of a Washing Machine.....	9
2. INSTALLATION	11
2.1. Connection to Water Outlet (with optional drain hose)	11
2.1.1. Connecting the Water Discharge Hose	11
2.2. Adjusting the Feet.....	11
2.3. Electrical Connection.....	11
2.4. Under Counter Installation.....	11
3. OVERVIEW	12
4. PREPARING THE LAUNDRY	13
4.1. Sorting the Laundry to be Dried.....	13
4.2. Preparing the Laundry to be Dried	14
4.3. Load Capacity.....	14
5. USING THE TUMBLE DRYER	15
5.1. Control Panel.....	15
5.1.1. Programme Selection Knob.....	15
5.1.2. Electronic Indicator and Additional Functions.....	15
5.2. Programme Selection and Consumption Table	16
5.2.1. Auxiliary Functions.....	17
5.2.2. Starting the Programme	18
5.2.3. Programme Progress	19
5.3. Drum Light Information.....	19
6. CLEANING AND CARE	21
6.1. Cleaning the Lint Filters.....	21
6.2. Emptying the Water Tank.....	21
6.3. Cleaning the Heat Exchanger.....	22
6.4. Cleaning the Humidity Sensor	22
6.5. Cleaning the Inner Surface of the Loading Door	23
7. TECHNICAL SPECIFICATIONS	24
8. TROUBLESHOOTING	25

9. AUTOMATIC FAULT WARNINGS AND WHAT TO DO	27
10. ENVIRONMENTAL PROTECTION AND PACKAGING INFORMATION	28
10.1. Packaging Information.....	28
11. DESCRIBING THE ENERGY LABEL AND SAVING ENERGY.....	28
11.1. Energy Labelling	28
11.2. Energy Efficiency	29

PRIMARY CONSIDERATIONS

- This appliance can be used by children aged from 8 years and above and persons with reduced physical, sensory or mental capabilities or lack of experience and knowledge if they have been given supervision or instruction concerning use of the appliance in a safe way and understand the hazards involved. Children must not play with the appliance. Cleaning and user maintenance must not be made by children without supervision.
- This tumble dryer is intended only for household and indoor use. The warranty will be void in case of commercial use.
- Use this product only for laundry with a label that indicates it is suitable for drying.
- The manufacturer will not accept responsibility for damages resulting from incorrect use or transport.
- The service life time of your tumble dryer is 10 years. This is the period during which the spare parts required for the tumble dryer to operate properly will be commercially available.
- Do not allow floor coverings to obstruct the ventilation openings.
- Installation and repair of the machine should only be made by an authorised repair agent. The manufacturer cannot be held responsible for damages resulting from un-authorised repairs.

⚠ WARNING: Never spray or pour water onto the dryer to wash it! There is risk of electric shock!

- Leave at least 3 cm of space between the side and rear walls of the product and above if you plan on placing your appliance under a worktop.
- Assembly / disassembly for under-counter installation if necessary must be done by an authorised service agent.

- Before installation, check the product for visible damage. Never install or operate a damaged product.
- Keep pets away from the dryer.
- Fabric softeners or similar products should be used in accordance with the manufacturers instructions.
- Remove all objects from pockets such as lighters and matches.
- The appliance must not be installed behind a lockable door, a sliding door or a door with a hinge on the opposite side to that of the tumble dryer, if it prevents the door from being fully opened.

!WARNING: In the appliance enclosure or in the built-in structure, keep ventilation openings clear of obstruction.

- Before contacting the local Authorised Service Provider for the installation of the dryer, check the information in the user manual to make sure that the electrical installation and water outlet is suitable. If they are not, call a qualified electrician and a plumber to have the necessary adjustments made.
- It is the customer's responsibility to prepare the dryer's installation place, as well as the electricity and waste water installation. Before installation, check the dryer for damage. If damaged, do not have it installed. Damaged products may endanger your health.
- Install the dryer on a stable and flat surface.
- Run the dryer in a dust-free environment where the air ventilation is good.
- The clearance between the dryer and the floor **should not be** reduced with objects such as carpets, wood or tape.

- **Do not block the ventilation grills** found on the plinth of the tumble dryer.
- The appliance must not be installed behind a lockable door, a sliding door or a door with a hinge on the opposite side of the tumble dryer, in such a way that blocks the full opening of the tumble dryer door.
- Once the dryer has been installed, the connections must remain stable. When installing the dryer, make sure that the rear surface is not leaning on anything (e.g. tap, socket).
- The operating temperature of the dryer is +5°C to +35°C. If operated out of this temperature range, the performance of the dryer will be affected negatively and the product will be damaged.
- Be careful when carrying the product since it is heavy. Always wear safety gloves.
- Always install the product should be placed against a wall.
- The rear surface of the product should be placed against the wall.
- When the product is placed on a stable surface, use a water level to check if it is fully stable. If not, adjust the feet until it becomes steady. Repeat this process every time you relocate the product.
- Do not place the dryer onto the power cable.

Disposing the Old Product

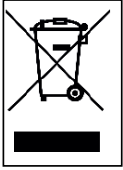

This product complies with EU WEEE Directive (2013/19/EU). This product bears a classification symbol for waste electrical and electronic equipment (WEEE).

This symbol, which is found on the product or information label, indicates that this product must not be disposed together with other household waste at the end of its service life. To prevent the potential harms of uncontrolled waste disposal on the environment and human health, please keep this product separate from other types of waste, and to prevent sustainable reuse of material resources, make sure that it is recycled responsibly. Contact your dealer or local authorities to get information on how and where you can take the product for environmentally-safe recycling. This product cannot be mixed with other commercial wastes for recycling.

CE Declaration of conformity

We declare that our products meet the applicable European Directives, Decisions and Regulations and the requirements listed in the standards referenced.

1. SAFETY INSTRUCTIONS

This section contains safety instructions that will help protect you from risk of personal injury or property damage. Failure to follow these instructions will void any warranty.

1.1. Electrical Safety

- The appliance must not be supplied through an external switching device, such as a timer, or connected to a circuit that is regularly switched on and off by a utility.
- Do not touch the power plug with wet hands. Always pull the plug to unplug the product, otherwise, there will be risk of an electric shock.
- Connect the dryer to a grounded socket with fuse protection. The earth connection must be installed by a qualified electrician. Our company cannot be held responsible for damages/losses resulting from using the dryer without an earth connection as required by local regulations.
- The voltage and the allowable fuse protection are indicated on the type plate. **(For the type plate, please see Overview)**
- Voltage and frequency values indicated on the type plate must be equal to the mains voltage and frequency value in your house.
- Unplug the dryer when it is not used for an extended period, and before installation, maintenance, cleaning and repair, otherwise, the dryer may get damaged.
- The plug socket must be freely accessible at all times after installation.

 A damaged power cord/plug can cause fire or give you an electric shock. When damaged it must be replaced, this should only be done by qualified personnel.

 To avoid the risk of fire or electric shock, do not use extension cords, multi sockets or adapters to connect the dryer to mains power.

1.2. Children's Safety

- This appliance is not intended for use by people (including children) with reduced physical, sensory or mental capabilities, or lack of experience and knowledge, unless they have been given supervision or instruction concerning use of the appliance by a person responsible for their safety.
- This appliance can be used by children aged from 8 years and above, and persons with reduced physical, sensory or mental capabilities or lack of experience and knowledge if they have been given supervision or instruction concerning use of the appliance in a safe way and understand the hazards involved. Children must not play with the appliance. Cleaning and user maintenance must not be made by children without supervision.
- Do not leave children unattended near the machine.
- Children might lock themselves in the machine resulting in risk of death.
- Do not allow children to touch the glass door during operation. The surface becomes extremely hot and may cause skin damage.
- Keep packaging material away from children.
- Poisoning and irritation may occur if detergent and cleaning materials are consumed or come into contact with the skin and eyes.
- Keep cleaning materials out of the reach of children
- Electrical products are dangerous for children.
- Keep children away from the product while it is running.
- To prevent children from interrupting the dryer cycle, you can use the child lock to avoid any changes in

the running programme.

- Do not allow children to sit/climb on or climb inside the product.

1.3. Product Safety

 **Due to risk of fire, the following laundry items and products should NEVER be dried in the dryer:**

- Do not dry unwashed items in the tumble dryer.
- Items that have been soiled with substances such as cooking oil, acetone, alcohol, petrol, kerosene, spot removers, turpentine, waxes and wax removers should be washed in hot water with an extra amount of detergent before being dried in the tumble dryer.
- Cleaning cloths and mats that have residues of flammable cleaning agents or acetone, gas, petrol, stain remover, turpentine, candle, wax, wax remover or chemicals.
- Laundry that has residues of hair sprays, nail polish remover and similar substances.
- Laundry on which industrial chemicals have been used for cleaning (such as chemical cleaning).
- Laundry that has any kind of foam, sponge, rubber or rubber-like parts or accessories. These include latex foam sponge, shower caps, waterproof fabrics, fitted clothes, and foam pillows.
- Items with filling and damaged (parts or jackets). Foam protruding from these items might catch fire during the drying process.
- Operating the dryer in environments that contain flour or coal dust may cause explosion.

 **ATTENTION:** Underwear that contains metal reinforcements should not be put in the dryer. The dryer may be damaged if metal reinforcements come loose and break off during drying.

FIRE:R290

Risk of fire and damage!

This product contains environmental friendly but flammable R290 gas. Keep open flame and fire sources away from the product.

1.4. Correct Use

 **ATTENTION:** Never stop a tumble dryer before the end of the drying cycle unless all items are quickly removed and spread out so that the heat is dissipated.

 **ATTENTION:** Make sure that pets do not enter the dryer. Check the inside of the dryer before using it.

 **ATTENTION:** Superheating of clothes inside the dryer can occur if you cancel the programme or in the event of a power failure whilst the dryer is running. This concentration of heat can cause self-combustion so always activate the Refresh programme to cool down or quickly remove all laundry from the dryer in order to hang them up and dissipate the heat.

- Use the dryer only for household drying and to dry fabrics with a label that indicates they are suitable for drying. All other uses are out of the scope of intended use and are prohibited.
- The warranty will be void in case of any commercial use.
- This appliance is designed to be used inside domestic residences only, and should be placed on a straight and stable surface.
- Do not lean against or sit on the door of the dryer. The dryer may tip over.

- To maintain a temperature that will not harm the laundry (e.g. to prevent the laundry from catching fire), a cooling process starts after the heating process. After this, the programme ends. At the end of the programme, always remove the laundry promptly.

 **ATTENTION:** Never use the dryer without a lint filter or with a damaged lint filter.

- Lint filters must be cleaned **after each use** as indicated in **Cleaning the Lint Filter**.
- Lint filters must be dried after wet cleaning. Wet filters might cause malfunction during the drying process.
- Lint accumulation must not to be allowed around the tumble dryer (not applicable for appliances intended to be vented to the exterior of the building)

 **IMPORTANT:** The clearance between the dryer and the floor should not be reduced with objects such as carpets, wood or panel, otherwise, sufficient air intake cannot be ensured for the machine.

- Do not install the dryer in rooms where there is risk of freezing. Freezing temperatures negatively affect the dryers performance. Condensed water that freezes in the pump and hose may cause damage.

1.5. Installing On Top Of a Washing Machine

 **ATTENTION:** A washing machine cannot be placed on the dryer. Pay attention to the warnings below when installing the dryer on a washing machine.

 **ATTENTION:** The dryer can only be placed on washing machines that have a same capacity and above.

- To use the dryer on the washing machine, a fixing part must be used between the two products. The fixing part must be attached by an Authorised Service Provider.
- When the dryer is placed on the washing machine, the total weight of these products may reach almost 150 kilograms (when loaded). Place the products on a solid floor that has a load bearing capacity!

Appropriate Installation Table for Washing Machine and Tumble Dryer						
Tumble Dryer (Depth)	Washing Machine					
	37 cm	42 cm	53 cm	56 cm	59 cm	85 cm
56 cm	X	X	✓	✓	✓	✓
61 cm	X	X	X	✓	✓	✓

(For the depth information, please see 7. Technical Specifications)

In order to put the dryer machine onto the washing machine, a special stacking kit is required as an optional extra. Please contact customer service to acquire. The assembly instruction will be served together with the stacking kit.

CE Declaration of conformity

We declare that our products meet the applicable European Directives, Decisions and Regulations and the requirements listed in the standards referenced.

Disposing the Old Product

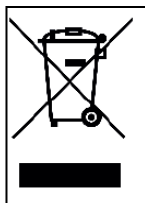

This product complies with EU WEEE Directive (2013/19/EU). This product bears a classification symbol for waste electrical and electronic equipment (WEEE).

This symbol, which is found on the product or information label, indicates that this product must not be disposed together with other household waste at the end of its service life. To prevent the potential harms of uncontrolled waste disposal on the environment and human health, please keep this product separate from other types of waste, and to prevent sustainable reuse of material resources, make sure that it is recycled responsibly.

Contact your dealer or local authorities to get information on how and where you can take the product for environmentally-safe recycling. This product cannot be mixed with other commercial wastes for recycling.

2. INSTALLATION

2.1. Connection to Water Outlet (with optional drain hose)

In products with a heat pump unit, water accumulates in the water tank during the drying process. You must empty the accumulated water **after each drying process**. Instead of periodically emptying the water tank, you can also use the water drain hose provided with the product to directly drain the water outside.

2.1.1. Connecting the Water Discharge Hose

1. Pull and take out the end of the hose at the back of the dryer. Do not use any tools to take out the hose.
2. Fit one end of the water discharge hose, which is provided with the product, to the slot from which you have removed the hose.
3. Fix the other end of the water discharge hose directly to the water outlet or sink.

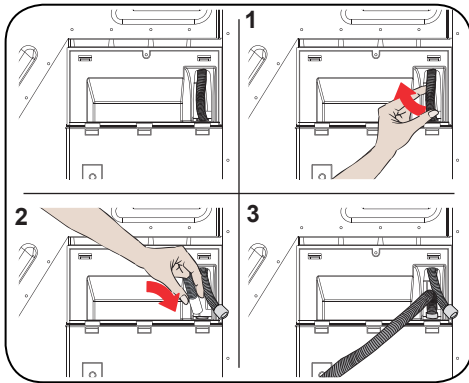

⚠ ATTENTION: The hose must be connected in a manner that it cannot be displaced. If the hose comes out during water discharge, there might be flooding in your house.

🚫 IMPORTANT: The water discharge hose must be installed at a height of 80 cm maximum.

🚫 IMPORTANT: The water discharge hose must not be bent between the outlet and the product, folded or stepped over.

2.2. Adjusting the Feet

- For the dryer to work with less noise and vibration, it must be stable and balanced on its feet. Adjust the feet to ensure that the product is balanced.
- Rotate the feet to the right and to the left until the dryer is even and stable.

🚫 IMPORTANT: Never remove the adjustable feet.

2.3. Electrical Connection

⚠ ATTENTION: There is risk of fire and electric shock.

- Your dryer is set to 220-240 V and 50 Hz.
 - The mains cable of the dryer is equipped with a special plug. This plug must be connected to an earthed socket protected by a fuse of 16 Amperes as indicated on the type plate. The fuse current rating of the power line where the outlet is connected must also be 16 amperes. Consult a qualified electrician if you do not have such an outlet or fuse.
 - Our company cannot be held responsible for damages resulting from usage without earthing.
- 🚫 IMPORTANT:** Operating your machine at low voltage values will shorten the service life and decrease the performance of your machine.

2.4. Under Counter Installation

- Leave at least 3 cm of space between the side and rear walls of the product and the underside of the worktop when installing your product under a counter.
- Assembly / disassembly under the counter if necessary must be done by authorized service.

3. OVERVIEW

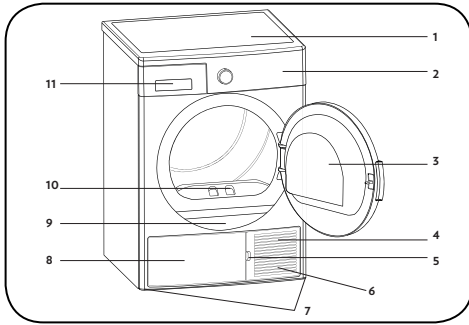

















1. Upper tray
2. Control panel
3. Loading door
4. Plinth
5. Plinth opening slot
6. Ventilation grills
7. Adjustable feet
8. Plinth cover
9. Type plate
10. Lint filter
11. Drawer Cover

4. PREPARING THE LAUNDRY

4.1. Sorting the Laundry to be Dried

Follow the instructions on the labels of the laundry to be dried. Only dry items that have a statement/symbol that indicates "they can be dried in a dryer".

- Do not operate the product with load amounts and laundry types other than those given in 4.3. Load Capacity.

 Suitable for drying in a dryer	 Does not need ironing	 Sensitive/Delicate drying	 Not suitable for drying in a dryer
 No drying	 Do not dry-clean	 At any temperature	 At high temperatures
 At medium temperatures	 At low temperatures	 Heatless	 Hang to dry
 Spread to dry	 Hang wet to dry	 Spread in shadow to dry	 Suitable for dry cleaning

Do not dry thin, multi-layer or thick-layer fabrics together as they dry at different levels. For this reason, dry clothes together that have the same structure and fabric type. This way, you can get an even drying result. If you think that the laundry is still wet, you can select a time programme for additional drying.

Please dry your big (like duvets) and small sizes of laundries separately in order to not to have a damp laundries.

IMPORTANT: Delicate fabrics, embroidered fabrics, woolen/silk fabrics, clothes made of delicate and expensive fabrics, airtight clothes and tulle curtains are not suitable for drying in the dryer.

4.2. Preparing the Laundry to be Dried

Risk of explosion and fire!

Remove all objects from pockets such as lighters and matches.

ATTENTION: The drum of the dryer and the fabrics may get damaged.

- The clothes may have become entangled during the washing process. Separate them from each other before placing them in the dryer.
- Remove all objects in the pockets of the clothes and apply the following:
- Tie fabric belts, apron laces etc. to each other or use a laundry bag.
- Lock the zips, clasps and fasteners, do up the buttons of covers.
- To get the best drying result, sort the laundry according to the textile type and drying programme.
- Remove clips and similar metal parts from the clothes.
- Woven goods such as t-shirts and knit clothes **generally shrink in the first drying**. Use a protective programme.
- **Do not over-dry synthetics. This will cause creases.**
- When washing the laundry to be dried, adjust the amount of softener according to the data from the manufacturer of the washing machine.

4.3. Load Capacity

Follow the instructions in the "Programme selection and consumption table". (See: 5.2 Programme selection and consumption table). Do not load the product with more laundry than the capacity values specified in the table.



IMPORTANT: It is not recommended to load the dryer with more laundry than the amount shown in the figure. When overloaded, the drying performance of the dryer will decrease and the dryer and laundry might be damaged.

Laundry	Dry load weight (gr)
Bedsheet (double)	725
Pillowcase	240
Bath Towel	700
Hand Towel	225
Shirt	190
Cotton Shirt	200
Jean	650
Fabric - Gabardine Trousers	400
T-shirt	120

5. USING THE TUMBLE DRYER

5.1. Control Panel

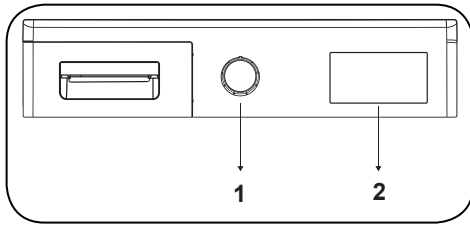

1. Programme Selection Knob

2. Electronic indicator and additional functions

5.1.1. Programme Selection Knob

Use the programme selection knob to select the desired drying programme

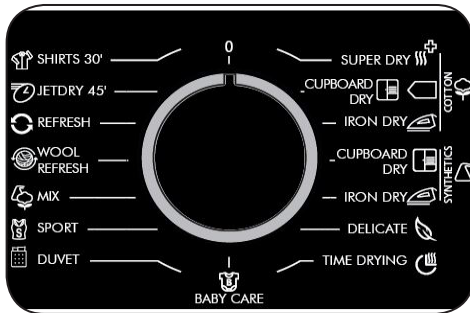

5.1.2. Electronic Indicator and Additional Functions

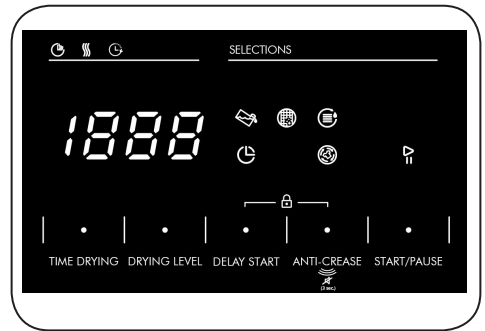

Display symbols:

Water tank warning indicator	
Lint filter cleaning warning indicator	
Heat exchanger cleaning warning indicator	

5.2. Programme Selection and Consumption Table

Press the Start/Pause button to start the programme. The Start/Pause LED that indicates that the programme has started and the remaining the of the program is seen on the display.

Programme	Load (kg)	Washing machine spin speed	Approximate amount of remaining humidity	Duration (minutes)
Cotton Extra Dry	9	1000	60%	210
Cotton Cupboard Dry	9	1000	60%	205
Cotton Iron Dry	9	1000	60%	148
Synthetics Cupboard Dry	4,5	800	40%	84
Synthetics Iron Dry	4,5	800	40%	60
Delicate	2	600	50%	58
Time drying	-	-	-	-
Baby Care	3	1000	60%	87
Duvet	2,5	800	60%	109
Sport	4	800	40%	78
Mix	4	1000	60%	112
Wool Refresh	-	-	-	5
Refresh	-	-	-	10
Express 45'	1	1200	50%	45
Shirts 30'	0.5	1200	50%	30

Energy consumption values				
Programme	Load (kg)	Washing machine spin speed	Approximate amount of remaining humidity	Energy consumption values (kWh)
Cotton Cupboard Dry	9	1000	60%	1,57
Cotton Iron Dry	9	1000	60%	1,15
Synthetics Cupboard Dry	4,5	800	40%	0,64
Power consumption in the "off mode" P _o (W)				0,5
Power consumption in the "on mode" P _L (W)				1

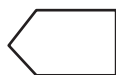

The Cotton Cupboard Dry programme is the standard drying programme that can be run with a full or half load and for which the information is given on the label and product receipt. This programme is the most energy efficient programme to dry normal wet cotton clothes.

*Energy labelling standard programme (EN 61121:2013)

All values in the table were determined in accordance with the EN 61121:2013 standard. Consumption values may vary from the values in the table depending on the fabric type, spin speed, environment conditions and voltage values.

5.2.1. Auxiliary Functions

The table that summarises the options that can be selected in programmes is given below.

Option	Description
Drying Level	The humidity level obtained after drying can be increased by 3 levels. This way, level of required dryness can be selected. The levels that can be selected other than the standard setting: 1, 2, 3. After selection, the LED of the relevant drying level will turn on.
Anti-Crease	If you select the "Anti-Crease" option and do not open the door of the dryer at the end of the programme, the 1-hour anti-crease phase will extend to 2 hours. After selecting the Anti Crease option, you will hear an audible warning. You can press the same button again to cancel the option. If you open the door or press the Start/Pause key while the anti-crease step is in progress, the said step will be cancelled.
Delay Start	You can delay the start time of the programme by selecting the 1-hour to 23-hour option. You can activate the desired delay time by pressing the Start/Pause button. When the time is up, the selected programme will start automatically. During the delay time, options compatible with the programme can be activated/deactivated. Long pressing on Delayed Start button changes delay time continuously.
Buzzer Cancel	The dryer gives an audible warning when program selection knob is turned, buttons are pressed and at the end of programme. To cancel the warnings, press and hold the "Anti-Crease Option" button for 3 seconds. When you press the button, you will hear an audible warning that the option has been cancelled.
Time Drying	When knob is positioned to Time Drying programme, option can be selected by pressing Time Drying option button and program starts by pressing Start/Pause button. Long pressing on time drying button changes time continuously.
Child Lock	There is a child lock option to avoid changes in the programme flow when keys are pressed during the programme. To activate the child lock, press and hold the "Delay Start" and "Anti-Crease" keys simultaneously for 3 seconds. When the child lock is active, all keys will be deactivated. Child lock will be deactivated automatically at the end of the programme. When activating/deactivating the child lock, "CL" will visualize on display for 2 sec and then becomes off; and an audible warning will be heard. Warning; when the product is running or the child lock is active, if you turn the programme selection knob, you will hear an audible warning and "CL" will visualize on display for 2 sec and then becomes off. Even if you set the programme knob to another programme, the previous programme will continue running. To select a new programme, you need to deactivate the child lock and then set the programme selection knob to "Off" position. Then, you can select and start the desired programme.

5.2.2. Starting the Programme

The Start/Pause LED will flash during programme selection. Press the Start/Pause button to start the programme. The Start/Pause LED that indicates that the programme has started and the drying LED will come on.

Programme	Description
Cotton Extra Dry	This programme dries thick and multi-layer fabrics, such as cotton towels, bedsheets, pillowcases, bathrobes, at a high temperature to allow you to place them in a closet.
Cotton Cupboard Dry	This programme dries cotton pyjamas, underwear, tablecloths etc. to allow you to place them in a closet.
Cotton Iron Dry	This programme dries cotton laundry to prepare it for ironing. Laundry removed from the machine will be damp.
Synthetics Cupboard Dry	This programme dries synthetics, such as shirts, t-shirts, blouses, at a lower temperature compared to the cottons programme to allow you to place them in a closet.
Synthetics Iron Dry	This programme dries synthetics, such as shirts, t-shirts, blouses, at a lower temperature compared to the cottons programme to prepare them for ironing. Laundry removed from the machine will be damp.
Delicate	This programme dries thin clothes like shirts, blouses and silk garments at a low temperature to make them ready to wear.
Time Drying	To reach the required drying level at a low temperature, you can use the time programmes of 20 min. to 200 min. Regardless of the drying level, the programme stops at the desired time.
Baby Care	This programme dries delicate infant clothes at a low temperature to make them ready to wear.
Duvet	This programme is used to dry duvet.
Sport	Sport program is used for synthetic sport laundries like shorts, t-shirts at low temperature.
Mix	This programme dries cotton-synthetic mixed garments that do not discolour to make them ready to wear.
Wool Refresh	Wool refresh helps wool textiles to remove excess water after washing by applying low temperature and gentle movements of drum.
Refresh	This programme provides ventilation for 10 minutes without applying heat to help freshen up your garments.
Express 45'	1 kg of cotton shirts spun at a high speed in the washing machine are dried in 45 minutes.
Shirts 30'	2 to 3 shirts are ready for to be ironed in 30 minutes.

 **IMPORTANT:** Do not open the loading door while the programme is running. If you have to open the door, do not keep it open for a long time.

5.2.3. Programme Progress

During the Programme

If you open the door when the programme is running, the product will switch to standby mode. Once the door has been closed, press the Start/Pause key to resume the programme.

Do not open the loading door when the programme is running. If you have to open the door, do not keep it open for a long time.

Programme End

Once the programme is over, the warning LEDs for Start/Pause, water tank level, filter cleaning and heat exchanger cleaning will turn on. Additionally, an audible warning will be given at the end of the programme. You can remove the laundry to make the machine ready for a new load.

 **IMPORTANT:** Clean the lint filter after every programme. Empty the water tank after every programme.

 **IMPORTANT:** If you do not take out the laundry after the programme has ended, the 1-hour Anti Crease phase will automatically be activated. This programme rotates the drum at regular intervals to prevent creases.

5.3. Drum Light Information

- This product includes LED Drum Light.
- The light works automatically when you open the door. And closes itself after a while automatically.
- It is not an adjustable option for user to open or close it.
- Please do not try to replace or modify the LED Light.

PROGRAMMES	OPTIONS					
	Time Drying	Buzzer Cancel	Child Lock	Delay Start	Drying Level	Anticrease
Cotton Extra Dry	X	✓	✓	✓	✓	✓
Cotton Cupboard Dry	X	✓	✓	✓	✓	✓
Cotton Iron Dry	X	✓	✓	✓	✓	✓
Synthetics Cupboard Dry	X	✓	✓	✓	✓	✓
Synthetics Iron Dry	X	✓	✓	✓	✓	✓
Delicate	X	✓	✓	✓	X	✓
Time drying	✓	✓	✓	✓	X	✓
Baby Care	X	✓	✓	✓	✓	✓
Duvet	X	✓	✓	✓	X	✓
Sport	X	✓	✓	✓	✓	✓
Mix	X	✓	✓	✓	✓	✓
Wool Refresh	X	✓	✓	✓	X	✓
Refresh	X	✓	✓	✓	X	✓
Express 45'	X	✓	✓	✓	X	✓
Shirts 30'	X	✓	✓	✓	X	✓
X	Not selectable					
✓	Selectable					

6. CLEANING AND CARE

IMPORTANT: Do not use industrial chemicals to clean your dryer. Do not use a dryer that has been cleaned with industrial chemicals.

6.1. Cleaning the Lint Filters

IMPORTANT: DO NOT FORGET TO CLEAN THE LINT FILTERS AFTER EACH USE.

To clean the lint filters:

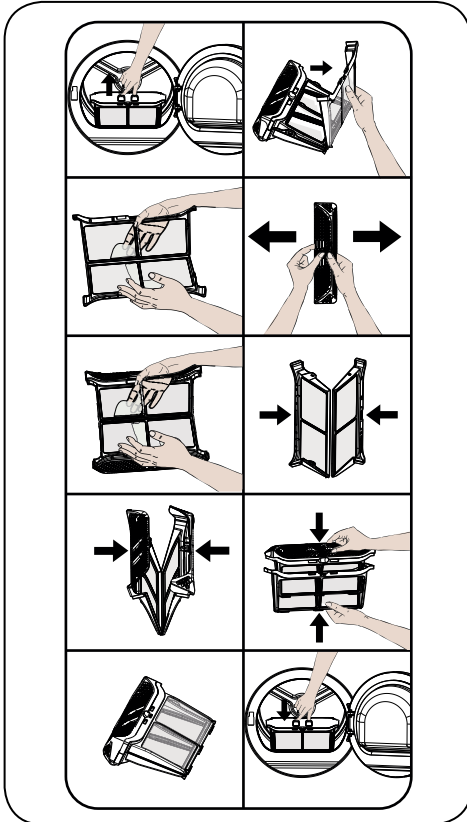

1. Open the loading door.
2. Pull up the lint filters to remove it.
3. Open the outer filter
4. Clean the outer filter by your hands or using a soft cloth.
5. Open the inner filter
6. Clean the inner filter by your hands or using a soft cloth

7. Close the filters and fit the hooks
8. Place inner filter inside of outer filter
9. Refit the Lint filter

After the dryer has been used for a certain period of time, if you encounter a layer that will cause obstruction on the filter surface, wash the filter with warm water to clean the layer. Dry the filter thoroughly before reinstalling it again.

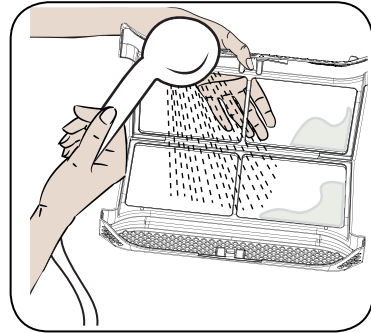

6.2. Emptying the Water Tank

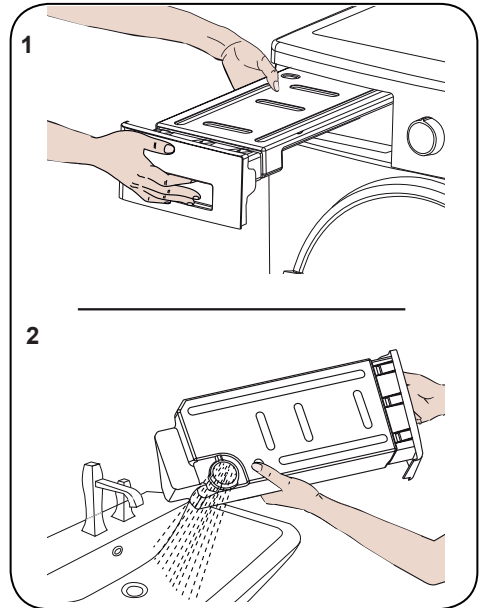

1. Pull the drawer cover and carefully take out the tank.
2. Empty the water in the tank.

3. If there is lint accumulated on the discharge cap in the tank, clean it with water.

4. Refit the water tank.

IMPORTANT: Never remove the water tank when the programme is running. The water condensed in the water tank is not suitable for human consumption.

IMPORTANT: DO NOT FORGET TO EMPTY THE WATER TANK AFTER EACH USE.

6.3. Cleaning the Heat Exchanger

IMPORTANT: Clean the heat exchanger when you see the warning “Heat Exchanger cleaning”.

IMPORTANT: EVEN IF THE “HEAT EXCHANGER CLEANING WARNING LED” IS NOT ON: CLEAN THE HEAT EXCHANGER AFTER EVERY 30 DRYING PROCESSES OR ONCE A MONTH.

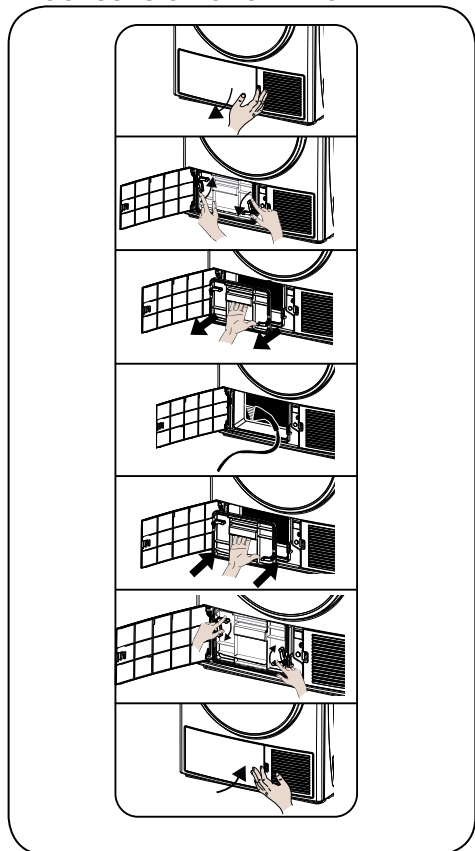

If the drying process is completed, open the loading door and wait for it to cool down.

1. Open the kick plate cover as shown.
2. Unlock the exchanger cover by turning in the direction shown with arrows.
3. Take out the exchanger cover as shown.
4. Clean the front surface of the exchanger as shown.
5. Fit the exchanger cover as shown.
6. Lock the exchanger cover by turning in the direction shown with arrows.
7. Close the kick plate cover as shown.

WARNING: DO NOT CLEAN WITH BARE HANDS SINCE THE EXCHANGER FINS ARE SHARP. THEY MAY HURT YOUR HANDS

6.4. Cleaning the Humidity Sensor

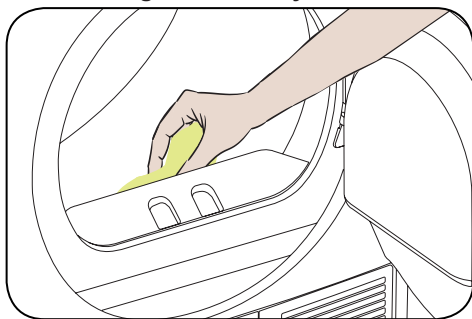

Inside the machine, there are humidity sensors that detect whether the laundry is dry or not.

To clean the sensors:

1. Open the loading door of the machine.
2. If the machine is still hot due to the drying process, wait for it to cool down.
3. Using a soft cloth soaked in vinegar, wipe the metal surfaces of the sensor and dry them.

IMPORTANT: CLEAN THE METAL SURFACES OF THE SENSOR 4 TIMES A YEAR.

IMPORTANT: Do not use metal tools to clean the metal surfaces of the sensor.

⚠ WARNING: Due to the risk of fire and explosion, do not use solution agents, cleaning agents or similar products when cleaning the sensors.

6.5. Cleaning the Inner Surface of the Loading Door

⚠ IMPORTANT: DO NOT FORGET TO CLEAN THE INNER SURFACE OF THE LOADING DOOR AFTER EACH DRYING PROCESS.

Open the loading door of the dryer and clean all of the inner surfaces and the gasket with a soft, damp cloth.

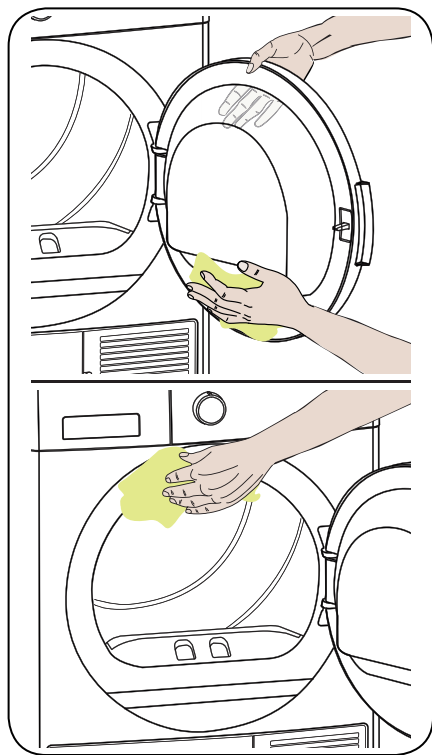



7. TECHNICAL SPECIFICATIONS

Brand	SHARP
Model name	KD-HHH9S8GW3-EE
Height	Min: 845 mm / Max: 855 mm*
Width	596 mm
Depth	609 mm
Capacity (max.)	9 kg**
Net weight (with plastic door)	46,8 kg
Net weight (with glass door)	48,8 kg
Voltage	220-240 V
Power	1000 W

*Min. height: Height with the adjustable feet not used. Max. height: Height with the adjustable feet extended to the maximum.

**Dry laundry weight before washing.

 **IMPORTANT:** To improve the quality of the dryer, technical specifications are subject to change without prior notice.

 **IMPORTANT:** The values declared have been obtained in a laboratory environment according to the relevant standards. These values may change depending on the environmental conditions and use of the dryer.

ATTENTION:

1. Due to safety reasons, legislation forces a room of at least 1 m³ per 8 g refrigerant for such equipment. For 150 g propane, the minimum allowed room size would be 18.75 m³.

2. Coolant :Risk of fire/risk of poisoning/risk of material damage and damage to the appliance. The appliance contains refrigerant which, although it is environmentally friendly, is flammable R290. Failure to dispose of it properly may result in a fire or poisoning. Dispose of the appliance properly and do not damage the pipes in the refrigerant circuit.

- Type of refrigerant : R290
- Quantity of gas : 150 g
- ODP (Ozone Depletion Potential) : 0
- GWP (Global Warning Potential) : 3

3. Risk of explosion or fire. Remove any cigarette lighters and matches from pockets.

4. Do not place the dryer near open fires and ignition sources.

8. TROUBLESHOOTING

Your dryer is fitted with systems that continuously perform checks during the drying process to take the necessary measures and warn you in case of any malfunction.

⚠ WARNING: If the problem persists even if you have applied the steps in this section, please contact the your dealer or an Authorised Service Provider. Never try to repair a nonfunctional product.

PROBLEM	REASON	SOLUTION
The drying process takes a long time.	The surface of the lint filter might be clogged.	Wash the filter with lukewarm water.
	The heat exchanger might be clogged.	Clean the heat exchanger.
	The ventilation grills in front of the machine might be closed.	Open the doors/windows to prevent the room temperature from rising too much.
	There might be a layer of limescale on the humidity sensor.	Clean the humidity sensor.
	The dryer might be overloaded with laundry.	Do not overload the dryer.
	The laundry might be insufficiently spun.	Select a higher spin speed on your washing machine.
Laundry comes out damp at the end of the drying process.	⚠ The laundry that comes out hot at the end of the drying process generally feels more humid.	
	The programme used might not be suitable for the type of laundry.	Check the care labels on the laundry items, select a suitable programme for the type of laundry and additionally, use the time programmes.
	The surface of the lint filter might be clogged.	Wash the filter with lukewarm water.
	The heat exchanger might be clogged.	Clean the heat exchanger.
	The dryer might be overloaded with laundry.	Do not overload the dryer.
	The laundry might be insufficiently spun.	Select a higher spin speed on your washing machine.
	The dryer cannot be opened or the programme cannot be started. The dryer does not get activated when adjusted.	The dryer might not be plugged in.
The loading door might be open.		Make sure that the loading door is properly closed.
You might not have set a programme or pressed the Start/Pause key.		Make sure that the programme has been set and the dryer is not in the Standby (Pause) mode.
Child lock might be active.		Deactivate the child lock.
The programme has been interrupted for no reason.	The loading door might not be closed properly.	Make sure that the loading door is properly closed.
	There might have been a power failure.	Press the Start/Pause key to start the programme.
	The water tank might be full.	Empty the water tank.

PROBLEM	REASON	SOLUTION
Clothes have shrunk, felted or deteriorated.	The programme used might not be suitable for the type of laundry.	Check the care labels on the laundry items, select a suitable programme for the type of laundry.
Water leaking from the loading door.	There might be lint accumulated on the inner surfaces of the loading door and on the surfaces of the gasket of the loading door.	Clean the inner surfaces of the loading door and the surfaces of the gasket of the loading door.
The loading door opens on its own.	The loading door might not be closed properly.	Push the loading door until you hear the closing sound.
The water tank warning symbol is on/flashing.	The water tank might be full.	Empty the water tank.
	The water discharge hose might be bent.	If the product is connected directly to the water outlet, check the water discharge hose.
The filter cleaning warning symbol is on.	The lint filter might be unclean.	Clean the filter.
	The filter seat might be clogged by lint.	Clean the filter seat.
	There might be a layer that causes obstruction on the surface of the lint filter.	Wash the filter with lukewarm water.
The heat exchanger cleaning warning symbol is on.	The heat exchanger might be unclean.	Clean the heat exchanger.

9. AUTOMATIC FAULT WARNINGS AND WHAT TO DO

Your tumble dryer is equipped with a built-in fault detection system, indicated by a combination of flashing operation lights. The most common failure codes are shown below.

ERROR CODE	SOLUTION
E00	Contact the nearest authorised service agent.
E03 / 	Empty the water tank, if problem does not solved, contact the nearest authorised service agent.
E04	Contact the nearest authorised service agent.
E05	Contact the nearest authorised service agent.
E06	Contact the nearest authorised service agent.
E07	Contact the nearest authorised service agent.
E08	There may be voltage fluctuation in mains. Wait until voltage is appropriate for working range.

10. ENVIRONMENTAL PROTECTION AND PACKAGING INFORMATION

10.1. Packaging Information

The packaging of this product is made of recyclable materials. Do not dispose of the packaging, waste together with household or other waste. Instead, take it to a packaging collection point defined by your local authority.

11. DESCRIBING THE ENERGY LABEL AND SAVING ENERGY

11.1. Energy Labelling

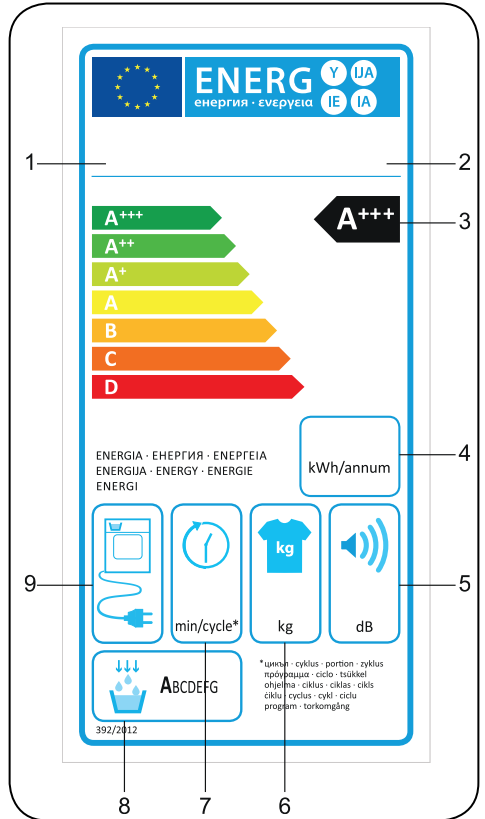

1. Trademark
2. Model
3. Energy Class
4. Annual Power Consumption
5. Noise During Drying
6. Dry Laundry Capacity
7. Cotton Cupboard Dry Cycle Time
8. Condensing Efficiency Class
9. Machine Technology

11.2. Energy Efficiency

- You should operate the dryer to full capacity, but make sure that it is not overloaded.
- When the laundry is being washed, the spin speed should be at the highest level possible. This will shorten the drying time and reduce energy consumption.
- Make sure that the same kinds of laundry are dried together.
- Please follow the recommendations in the user manual for programme selection.
- For air circulation, leave an appropriate clearance on the front and back sides of the dryer. Do not cover the grills on the front side of the machine.
- Unless necessary, do not open the door of the machine when drying. If you have to open it, do not keep it open for a long time.
- Do not add new (wet) laundry during the drying process.
- Hairs and lint that detach from the laundry and merge in the air are collected by the "Lint Filters". Please make sure that the filters are cleaned before and after each use.
- For models with a heat pump, make sure that the heat exchanger is cleaned at least once a month or after each 30 uses.
- During the drying process, the environment where the dryer is installed must be well ventilated.

PRODUCT FICHE

Complying Commission Delegated Regulation (EU) No 392/2012

Supplier name or trademark	SHARP
Model name	KD-HHH9S8GW3-EE
Rated capacity (kg)	9
Type of Tumble Dryer	Heat Pump
Energy efficiency class ⁽¹⁾	A+++
Annual Energy Consumption (kWh) ⁽²⁾	194
Automatic of Non-automatic	Automatic
Energy Consumption of the standard cotton programme at full load (kWh)	1,57
Energy Consumption of the standard cotton programme at partial load (kWh)	0,88
Power consumption of the off-mode for the standard cotton programme at full load P_o (W)	0,5
Power consumption of the left-on mode for the standard cotton programme at full load P_L (W)	1
The duration of the left mode on (min)	n/a
Standard cotton programme ⁽³⁾	
Programme time of the standard cotton programme at full load , T_{dry} (min.)	205
Programme time of the standard cotton programme at partial load , $T_{dry1/2}$ (min.)	120
Weighted programme time of the standard cotton programme at full and partial load (T_t)	157
Condensation efficiency class ⁽⁴⁾	B
Average condensation efficiency of the standard cotton programme at full load C_{dry}	81%
Average condensation efficiency of the standard cotton programme at partial load $C_{dry1/2}$	81%
Weighted condensation efficiency of the standard cotton programme at full load and partial load C_t	81%
Sound power level for the standard cotton programme at full load ⁽⁵⁾	65
Built-in	No

(1) Scale from A+++ (most efficient) to D (least efficient)

(2) Energy consumption based on 160 drying cycles of the standard cotton programme at full and partial load, and the consumption of the low-power modes. Actual energy consumption per cycle will depend on how the appliance is used.

(3) "Cotton cupboard dry programme" used at full and partial load is the standard drying programme to which the information in the label and the fiche relates, that this programme is suitable for drying normal wet cotton laundry and that it is the most efficient programme in terms of energy consumption for cotton







(4) Scale from G (least efficient) to A (most efficient)

(5) Weighted average value - L wA expressed in dB(A) re 1 pW

Köszönjük, hogy ezt a terméket választotta.

A felhasználói kézikönyv fontos biztonsági információkat, valamint a készülék működtetésére és karbantartására vonatkozó információkat tartalmaz.

Kérjük, hogy a készülék használata előtt szánjon időt a felhasználói kézikönyv elolvasására, és őrizze meg a könyvet a jövőbeni hivatkozás céljából.

Ikon	Felirat	Leírás
	FIGYELMEZTETÉS	Súlyos sérülés vagy halál veszélye
	ÁRAMÜTÉS VESZÉLYE	Veszélyes feszültség
	TŰZ	Tűzveszély
	FIGYELEM	Sérülés vagy anyagi kár veszélye
	FONTOS/MEGJEGYZÉS	Információk a rendszer helyes működtetéséről
		Olvassa el az utasításokat.
		Forró felület

TARTALOM

1. BIZTONSÁGI UTASÍTÁSOK	5
1.1. Elektromos biztonság	5
1.2. Gyermekbiztonsága.....	6
1.3. Termékbiztonság	7
1.4. Helyes használat	8
1.5. Mosógép tetejére történő szerelés	9
2. BESZERELÉS	11
2.5.1. Csatlakozás a vízkivezetéshez (opcionális elvezető tömlővel)	11
2.5.2. A vízelvezető tömlő csatlakoztatása	11
2.1. A lábak beállítása.....	11
2.2. Elektromos csatlakozás.....	11
2.3. Pult alá szerelés	11
3. ÁTTEKINTÉS	12
4. A RUHÁK ELŐKÉSZÍTÉSE	13
4.1. A szárítandó ruhák szétválogatása.....	13
4.2. A szárítandó ruhák előkészítése.....	14
4.3. Terhelhetőség.....	14
5. A SZÁRÍTÓGÉP HASZNÁLATA	15
5.1. Kezelőpult.....	15
5.1.1. Programválasztó forgógomb	15
5.1.2. Elektronikus kijelző és további funkciók	15
5.2. Programválasztás és fogyasztási táblázat	16
5.2.1. Kiegészítő funkciók.....	17
5.2.2. A program elindítása.....	18
5.2.3. A program haladása.....	19
5.3. Dobfény információk.....	19
6. TISZTÍTÁS ÉS KARBANTARTÁS	21
6.1. A szűrők tisztítása.....	21
6.2. A víztartály ürítése	21
6.3. A hőcserélő tisztítása.....	22
6.4. A nedvességszenzor tisztítása	22
6.5. A betöltőajtó belső felületének tisztítása.....	23
7. MŰSZAKI ADATOK	24
8. HIBAELHÁRÍTÁS	25
9. AUTOMATIKUS HIBAJELZÉS ÉS TEENDŐK	27

10. KÖRNYEZETVÉDELMI ÉS CSOMAGOLÁSI INFORMÁCIÓK.....	28
10.1. Csomagolási információk	28
11. AZ ENERGIACÍMKE ÉS AZ ENERGIAMEGTAKARÍTÁS LEÍRÁSA.....	28
11.1. Energiacímke.....	28
11.2. Energiahatékonyság	29

ELSŐDLEGES SZEMPONTOK

- A készüléket 8 év alatti gyermekek, korlátozott fizikai, érzékszervi vagy mentális képességű személyek, illetve szükséges tapasztalattal és ismeretekkel nem rendelkező személyek csak akkor használhatják, ha egy a biztonságukért felelős személy felügyelete alatt állnak, illetve ilyen személy útmutatást ad részükre a készülék használata tekintetében. A gyermekek nem játszhatnak a készülékkel. Tisztítást és karbantartást nem végezhetnek gyermekek felügyelet nélkül.
- A szárítógép csak háztartási és beltéri használatra való. A kereskedelmi használat érvényteleníti a garanciát.
- A készüléket csak olyan ruhákhoz használja, amelyek címkéje jelzi, hogy alkalmasak a szárításra.
- A gyártó nem vállal felelősséget a helytelen használatból vagy szállításból eredő károkért.
- Ne engedje, hogy a padlóburkolatok elzárják a szellőzőnyílásokat.
- A gép beszerelését és javítását csak az arra feljogosított szakember végezheti. A gyártót nem lehet felelősségre vonni az engedély nélkül végzett javításokból eredő károkért.

⚠ FIGYELMEZTETÉS: Soha ne szórjon vagy öntsön vizet a szárítóra mosás céljából! Fennáll az áramütés veszélye!

- Hagyjon legalább 3 cm helyet a készülék oldalsó és hátsó falánál, illetve felette, ha egy munkalap alá tervezi helyezni a készüléket.
- Ha szükséges a pult alatti szerelvény össze- vagy szétszerelése, azt arra feljogosított szakembernek kell végeznie.

- Beszerelés előtt vizsgálja meg a készüléket, nincsenek-e rajta látható sérülések. Soha ne szereljen be vagy működtessen egy sérült készüléket.
- Tartsa távol a háziállatokat a szárítógéptől.
- Vízlágyítókát vagy hasonló termékeket a gyártó utasításainak megfelelően kell használni.
- Vegyen ki a zsebekből minden tárgyat, mint például az öngyújtókat és gyufát.
- A készüléket nem szabad zárható ajtó, tolóajtó vagy a szárítógéppel ellentétes oldalon zsanérral rendelkező ajtó mögé szerelni, ha akadályozza az ajtó teljes kinyitását.

! FIGYELMEZTETÉS: A készülék házában vagy a beépített szerkezetben ne engedje, hogy a szellőzőnyílásokat akadályozzák.

- Mielőtt felvenné a kapcsolatot a helyi feljogosított szolgáltatóval a szárító beszerelésére, ellenőrizze a felhasználói kézikönyvben található információkat, és győződjön meg róla, hogy az elektromos szerelvények és a vízkivezetés megfelelőek. Ha nem azok, hívjon szakképzett villanszerelőt és vízvezeték-szerelőt, hogy elvégezzék a megfelelő kiigazításokat.
- A szárító beszerelési helyének előkészítése, valamint az elektromos áram és a szennyvízelvezetés biztosítása az ügyfél felelőssége. Beszerelés előtt vizsgálja meg a szárítót, nincsenek-e rajta sérülések. Ha sérült, ne szereltesse be. A sérült termékek veszélyeztethetik az egészséget.
- Szerelje a szárítót stabil és sima felületre.
- A szárítót pormentes, jól szellőző környezetben működtesse.
- A szárító és a padló közötti rést **nem szabad** olyan tárgyakkal csökkenteni, mint például a szőnyegek, fa vagy szalag.

- **Ne zárja le a szellőzőrácsokat**, amelyek a szárítógép talapzatán találhatóak.
- A készüléket nem szabad zárható ajtó, tolóajtó vagy a szárítógéppel ellentétes oldalon zsanérral rendelkező ajtó mögé szerelni oly módon, hogy az akadályozza az ajtó teljes kinyitását.
- A szárító beszerelése után a csatlakozásoknak stabilnak kell maradniuk. A szárító beszerelésekor vigyázzon arra, hogy a hátsó felület ne támaszkodjon semminek (pl. csap, aljzat).
- A szárító működési hőmérséklete $+5^{\circ}\text{C}$ és $+35^{\circ}\text{C}$ között van. Ha ezen a hőmérsékleti tartományon kívül üzemeltetik, az negatívan hat a szárító teljesítményére, és a készülék megsérül.
- Óvatosan szállítsa a készüléket, mert nehéz. Mindig viseljen biztonsági kesztyűt.
- A készüléket mindig fal mellé kell szerelni.
- A készülék hátsó felülete legyen a fal felé helyezve.
- Amikor elhelyezte a készüléket a stabil felületen, vízmérték segítségével ellenőrizze, hogy teljesen stabil-e. Ha nem, állítsa a lábakat addig, amíg egyenes nem lesz. Ismétlje meg ezt a folyamatot a készülék minden elhelyezésénél.
- Ne helyezze a készüléket a tápkábelre.

A régi termék ártalmatlanítása

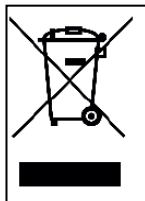

A termék megfelel a WEEE-irányelvnek (2013/19/EU). Ez a termék az elektromos és elektronikus berendezések hulladékaira (WEEE) vonatkozó besorolási szimbólumot viseli.

Ez a szimbólum, amely a terméken vagy az információs címkén található, azt jelzi, hogy a terméket nem szabad az élettartama végén más háztartási hulladékokkal együtt ártalmatlanítani. Az ellenőrizetlen hulladék ártalmatlanításának a környezetre és az emberi egészségre gyakorolt káros hatásainak elkerülése érdekében kérjük, tartsa távol a terméket más típusú hulladékoktól, és hogy elkerülje az anyagi erőforrások fenntartható újrafelhasználását, gondoskodjon róla, hogy felelősségteljesen újra legyen hasznosítva. Vegye fel a kapcsolatot a kereskedővel vagy a helyi hatóságokkal, hogy tájékozódjon arról, hogyan és hová viheti a terméket környezetbarát újrahasznosításra. A terméket nem lehet más kereskedelmi hulladékkal összekeverni újrahasznosítás céljából.

CE megfeleléségi nyilatkozat

Kijelentjük, hogy termékeink megfelelnek a vonatkozó európai irányelveknek, határozatoknak és rendeleteknek, valamint a hivatkozott szabványokban felsorolt követelményeknek.

1. BIZTONSÁGI UTASÍTÁSOK

Ez a fejezet biztonsági utasításokat tartalmaz, amelyek segítenek megvédeni Önt a személyi sérülés vagy vagyoni kár veszélyétől. Ha nem követi ezeket az utasításokat, az érvényteleníti a garanciát.

1.1. Elektromos biztonság

- A készüléket nem szabad külső kapcsolóberendezésen, például időzítőn keresztül táplálni vagy olyan áramkörbe kapcsolni, amelyet a szolgáltató rendszeresen ki- és bekapcsol.
- Ne érintse meg a tápcsatlakozót nedves kézzel. Mindig húzza ki a dugót a készülék áramtalanításához, máskülönben fennáll az áramütés veszélye.
- Csatlakoztassa a szárítót földelt, biztosítókkal védett aljzathoz. A földelőcsatlakozást szakképzett villanszerelőnek kell beszereznie. Vállalatunk nem vonható felelősségre az abból eredő károkért/veszteségekért, hogy a szárítót a helyi szabályzat által megkövetelt földelőcsatlakozás nélkül használják.
- A feszültséget és a megengedett védőbiztosítékokat a típustábla jelzi. **(A típustáblát lásd a [Áttekintés fejezetben](#))**
- A típustáblán jelzett feszültségeknek és frekvenciaértékeknek egyezniük kell a házának a tápfeszültségével és frekvenciaértékével.
- Húzza ki a szárítót, ha hosszabb ideig nincs használatban, illetve beszerelés, karbantartás, tisztítás és javítás előtt, máskülönben a szárító megsérülhet.
- A csatlakozóaljzatnak mindenkor szabadon hozzáférhetőnek kell lennie beszerelés után.

⚠️ Egy sérült tápkábel/csatlakozó tüzet vagy áramütést okozhat. Ha sérült, ki kell cserélni. Ezt csak szakképzett személyzet végezheti.

⚠️ Az áramütés veszélyének elkerülése érdekében ne használjon hosszabbítót, több csatlakozós aljzatot vagy adaptert a szárító tápfeszültségre kapcsolásához.

1.2. Gyermekek biztonsága

- A készüléket nem használhatják korlátozott fizikai, érzékszervi vagy mentális képességű személyek (beleértve a gyerekeket is), illetve olyan személyek, akik nem rendelkeznek a szükséges tapasztalattal, illetve ismeretekkel, kivéve, ha egy a biztonságukért felelős személy felügyelete alatt állnak, illetve ilyen személy útmutatást ad részükre a készülék használata tekintetében.
- A készüléket 8 év alatti gyermekek, korlátozott fizikai, érzékszervi vagy mentális képességű személyek, illetve szükséges tapasztalattal és ismeretekkel nem rendelkező személyek csak akkor használhatják, ha egy a biztonságukért felelős személy felügyelete alatt állnak, illetve ilyen személy útmutatást ad részükre a készülék használata tekintetében. A gyermekek nem játszhatnak a készülékkel. Tisztítást és karbantartást nem végezhetnek gyermekek felügyelet nélkül.
- Ne hagyja felügyelet nélkül a gyermekeket a gép közelében.
- A gyermekek bezárhatják magukat a gépbe, ez halálos veszélyt eredményezhet.
- Ne engedje meg a gyermekeknek, hogy működés közben megérintsék az üvegajtót. A felület rendkívül felforrósodik, és megsértheti a bőrt.
- A csomagolóanyagot tartsa távol a gyermekektől.
- Mérgezés és irritáció következhet be, ha mosószert vagy tisztítószer fogyasztanak vagy az a bőrrel vagy

a szemmel érintkezik.

- Tartsa a tisztítószeret elzárva a gyermekektől. Az elektromos készülékek veszélyesek a gyermekekre.
- Működés közben tartsa a gyermekeket távol a készüléktől.
- Annak megakadályozására, hogy a gyermekek megszakítsák a szárítási ciklust, használhatja a gyermekzárat, hogy elkerülje a futó program megváltoztatását.
- Ne engedje a gyermekeknek, hogy a készülékre másszanak/üljenek vagy belemásszanak.

1.3. Termékbiztonság

 **A tűzveszély miatt SOHA ne szárítsa a szárítóban a következő ruhadarabokat és termékeket:**

- Ne szárítson kimosatlan tárgyakat a szárítógépben.
- Az olyan anyagokkal szennyezett tárgyakat, mint például főzőolaj, aceton, alkohol, petróleum, kerozin, folttisztítók, terpentin, viaszok és viaszeltávolító szerek, forró vízben, extra adag mosószerrel kell kimosni a szárítógépben való szárítás előtt.
- Olyan ruhák és matracok tisztítása, amelyeken gyúlékony mosószer vagy aceton, benzin, petróleum, folttisztító, terpentin, gyertya, viasz, viaszeltávolító vagy vegyszerek maradványai vannak.
- Ruhadarabok, amelyeken hajlakk, körömlakklemosó és hasonló anyagok maradványai vannak.
- Ruhadarabok, amelyek tisztítására ipari vegyszereket használtak (mint például vegytisztítás).
- Olyan ruhadarabok, amelyeknek valamilyen habból, szivacsból, gumiból vagy gumyszerű anyagból készült darabjai vagy tartozékai vannak. Ide tartoznak a latex habszivacsok, zuhanysapkák, vízálló szövetek, méretre szabott ruhák és szivacspárnák.
- Töltettel ellátott és sérült darabok (párnák vagy dzsekik). Az ilyen darabokból kilógó hab tüzet foghat

a szárítási folyamat során.

- Robbanást okozhat, ha a szárítót olyan környezetben működtetik, ahol liszt vagy szénpor van jelen.

 **FIGYELEM:** Fém megerősítéssel rendelkező alsóneműt nem szabad a szárítóba tenni. Ha a fém megerősítések meglazulnak és eltörnek szárítás közben, megsérülhet a szárító.

 **TŰZ:**R290

Tűz- és sérülésveszély!

A készülék környezetbarát, de gyúlékony R290 gázt tartalmaz. Tartsa távol a készüléktől a nyílt lángot és más tűzforrásokat.

1.4. Helyes használat

 **FIGYELEM:** Soha ne állítsa le a szárítógépet a szárítási ciklus vége előtt, kivéve ha minden darabot gyorsan kivesz és kiterít, hogy a hő eloszoljon.

 **FIGYELEM:** Gondoskodjon róla, hogy háziállatok ne másszanak a szárítóba. Használat előtt ellenőrizze a szárító belsejét.

 **FIGYELEM:** Ha leállítja a programot vagy áramszünet következik be a szárító működése közben, a ruhák túlmelegedhetnek a szárító belsejében. A hő koncentrációja öngyulladást okozhat, ezért mindig aktiválja a Felfrissítés programot a hűtés érdekében vagy gyorsan vegyen ki minden ruhát a szárítóból, és akassza fel, hogy eloszoljon a hő.

- Csak háztartási szárításra használja a szárítót, és csak olyan szövetek szárítására, amelyek címkéje jelzi, hogy alkalmasak a szárításra. Minden más használat eltér a rendeltetésszerű használatától és tilos.

- A kereskedelmi használat érvényteleníti a garanciát.
- A készüléket kizárólag lakáson belüli használatra tervezték, és egyenes, stabil felületre kell helyezni.
- Ne támaszkodjon neki, és ne üljön a szárító ajtajára. A szárító felborulhat.
- A melegítési folyamat után egy hűtési folyamat indul, hogy olyan hőmérsékletet tartson, amely nem káros a ruhákra (pl. azért, hogy a ruhák ne fogjanak tüzet). Ezután a program véget ér. A program végén mindig gyorsan vegye ki a ruhákat.

 **FIGYELEM:** Soha ne használja a szárítót szűrő nélkül vagy sérült szűrővel.

- A szűrőket **minden egyes használat után** ki kell tisztítani a **A szűrő tisztítása** fejezetben leírt módon.
- A nedves tisztítás után a szűrőket meg kell szárítani. A nedves szűrők meghibásodást okozhatnak a szárítási folyamat során.
- Nem szabad megengedni a pihék felgyűlését a szárítógép körül (nem vonatkozik azokra a készülékekre, amelyek az épületen kívülre szellőznek)

 **FONTOS:** A szárító és a padló közötti rést nem szabad olyan tárgyakkal csökkenteni, mint például a szőnyegek, fa vagy panel, máskülönben nem lehet elegendő levegőbeszívást biztosítani a gépnek.

- Ne helyezze a szárítót olyan helyiségbe, ahol fagyveszély van. A fagypont alatti hőmérsékletek negatívan hatnak a szárító teljesítményére. A pumpába és a tömlőbe belefagyó kondenzvíz sérülést okozhat.

1.5. Mosógép tetejére történő szerelés

 **FIGYELEM:** Nem lehet mosógépet helyezni a szárító tetejére. Vegye figyelembe az alábbi figyelmeztetéseket, amikor a szárítót mosógép tetejére szereli.

! **FIGYELEM:** A szárítót csak azonos kapacitású vagy nagyobb mosógépre lehet szerelni.

- A szárítónak a mosógépen való használatához rögzítő alkatrészt kell használni a két készülék között. A rögzítő alkatrészt egy arra feljogosított szolgáltatónak kell beszerezni.
- Amikor a szárító a mosógépre van helyezve, a készülékek össztömege (töltve) majdnem 150 kilogrammot is elérhet. Helyezze a készülékeket szilárd, teherbíró padozatra!

Megfelelő szerelőasztal a mosógép és a szárítógép részére						
Szárítógép (Mélység)	Mosógép					
	37 cm	42 cm	53 cm	56 cm	59 cm	85 cm
56 cm	X	X	✓	✓	✓	✓
61 cm	X	X	X	✓	✓	✓

(A mélységinformációkat lásd a 7. Műszaki adatok fejezetben)

Annak érdekében, hogy a szárítógépet a mosógép tetejére helyezzék, opcionális extraként egy speciális szettre van szükség. Ennek beszerzéséhez vegye fel a kapcsolatot az ügyfélszolgálattal. A szerelési utasításokat a szettel együtt szállítják.

CE megfelelési nyilatkozat

Kijelentjük, hogy termékeink megfelelnek a vonatkozó európai irányelveknek, határozatoknak és rendeleteknek, valamint a hivatkozott szabványokban felsorolt követelményeknek.

A régi termék ártalmatlanítása

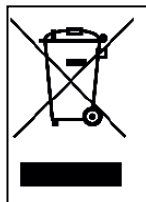

A termék megfelel a WEEE-irányelvnek (2013/19/EU). Ez a termék az elektromos és elektronikus berendezések hulladékaira (WEEE) vonatkozó besorolási szimbólumot viseli.

Ez a szimbólum, amely a terméken vagy az információs címkén található, azt jelzi, hogy a terméket nem szabad az élettartama végén más háztartási hulladékokkal együtt ártalmatlanítani. Az ellenőrzetlen hulladék ártalmatlanításának a környezetre és az emberi egészségre gyakorolt káros hatásainak elkerülése érdekében kérjük, tartsa távol a terméket más típusú hulladékoktól, és hogy elkerülje az anyagi erőforrások fenntartható

újrafelhasználását, gondoskodjon róla, hogy felelősségteljesen újra legyen hasznosítva. Vegye fel a kapcsolatot a kereskedővel vagy a helyi hatóságokkal, hogy tájékozódjon arról, hogyan és hová viheti a terméket környezetbarát újrahasznosításra. A terméket nem lehet más kereskedelmi hulladékkal összekeverni újrahasznosítás céljából.

2. BESZERELÉS

2.5.1. Csatlakozás a vízkivezetéshez (opcionális elvezető tömlővel)

A hőszivattyú-egységgel rendelkező készülékekben a víz a víztartályban gyűlik össze a szárítási folyamat során. Az összegyűlt vizet minden szárítási folyamat után ki kell üríteni. A víztartály időszakos ürítése helyett használhatja a készülékhez biztosított vízelvezető tömlőt is, hogy közvetlenül kivezesse a vizet.

2.5.2. A vízelvezető tömlő csatlakoztatása

1. Húzza meg és vegye ki a tömlő végét a szárító hátulján. Ne használjon szerszámot a tömlő kivételére.
2. Illesse a készülékhez biztosított vízelvezető tömlő egyik végét ahhoz a nyíláshoz, ahonnan a tömlőt kihúzta.
3. Rögzítse a vízelvezető tömlő másik végét közvetlenül a vízkivezetéshez vagy a kagylóba.

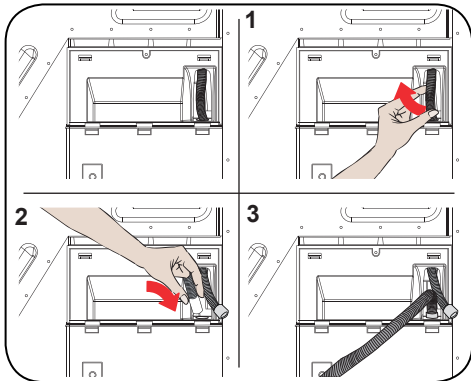

FIGYELEM: A tömlőt úgy kell csatlakoztatni, hogy ne lehessen elmozdítani. Ha a tömlő vízelvezetés közben leesik, eláraszthatja a házát.

FONTOS: A vízelvezető tömlőt maximum 80 cm magasra szabad szerelni.

FONTOS: A kivezetés és a készülék közötti részen nem szabad a vízelvezető tömlőt megcsavarni, összehajtani vagy rálépni.

2.1. A lábak beállítása

- Ahhoz, hogy a készülék hangja és vibrációja csökkenjen, stabilan és kiegyensúlyozottan kell állnia a lábain. A lábak beállításával gondoskodjon arról, hogy a készülék ki van egyensúlyozva.
- Forgassa a lábakat jobbra és balra, amíg a készülék egyenes és stabil nem lesz.

FONTOS: Soha ne vegye le az állítható lábakat.

2.2. Elektromos csatlakozás

FIGYELEM: Fennáll a tűz és az áramütés veszélye.

- A szárító 220-240 V-ra és 50 Hz-re van beállítva.
- A szárító tápkábele különleges dugóval rendelkezik. A típus táblán lévő jelölés szerint ezt a dugót egy 16 amperes biztosítékkal védett földelés aljzathoz kell csatlakoztatni. Az aljzathoz csatlakozó erősáramú elektromos vezeték biztosítéka áramerősségének szintén 16 ampernek kell lennie. Ha nincs ilyen aljzata vagy biztosítéka, forduljon egy szakképzett villanyszerelőhöz.
- Vállalatunkat nem lehet felelősségre vonni a földelés nélküli használatból eredő károkért.

FONTOS: Ha alacsony feszültségi értékeken működteti a gépet, az lerövidíti a gép élettartamát és csökkenti a teljesítményét.

2.3. Pult alá szerelés

- Hagyjon legalább 3 cm helyet a készülék oldalsó és hátsó falánál, illetve a munkalap alatt, ha egy pult alá szereli be a készüléket.
- Ha szükséges a pult alatti szerelvény össze- vagy szétszerelése, azt arra feljogosított szakembernek kell végeznie.

3. ÁTTEKINTÉS

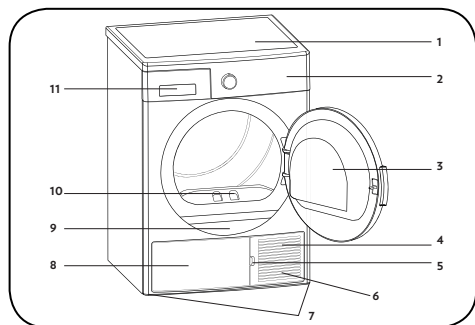

















1. Felső tálca
2. Kezelőpult
3. Betöltőajtó
4. Talapzat
5. Talapzat nyílása
6. Szellőzőrácsok
7. Állítható lábak
8. Talapzatfedél
9. Típus tábla
10. Szűrő
11. Fiókfedél

4. A RUHÁK ELŐKÉSZÍTÉSE

4.1. A szárítandó ruhák szétválogatása

Kövesse a szárítandó ruhák címkéin található utasításokat. Csak olyan darabokat szárítson, amelyen a felirat/szimbólum azt jelzi, hogy „szárítóban szárítható”.

- Csak a 4.3. Terhelhetőség fejezetben megadott töltetekkel és ruhatípusokkal működtesse a készüléket.

 Alkalmos szárítóban való szárításra	 Nem szükséges vasalni	 Érzékeny/Kényes szárítás	 Nem alkalmas szárítóban való szárításra
 Nem szárítható	 Nem vegytisztítható	 Bármilyen hőmérsékleten	 Magas hőmérsékleten
 Közepes hőmérsékleten	 Alacsony hőmérsékleten	 Hő nélkül	 Felakasztva szárítandó
 Kiterítve szárítandó	 Nedvesen felakasztva szárítandó	 Árnyékban kiterítve szárítandó	 Vegytisztításra alkalmas

Ne szárítson együtt vékony, többrétegű vagy vastag rétegű szöveteket, mert különböző mértékben száradnak meg. Ezért olyan ruhákat szárítson együtt, amelyeknek azonos a struktúrája és a szövet típusa. Így egyenletes lesz a szárítás eredménye. Ha úgy gondolja, hogy a ruhák még nedvesek, kiválaszthat egy időzített programot a további szárításra.

Kérjük szárítsa külön a nagyméretű (pl. paplan) és kisméretű ruhákat, hogy ne legyenek nyirkosak a ruhák.

🚫 FONTOS: A kényes szövetek, a hímzett szövetek, a gyapjú- és selyemszövetek, a kényes és drága szövetekből készült ruhák, a légmentesen záródó ruhák és a túll függönyök nem alkalmasak a szárítóban való szárításra.

4.2. A szárítandó ruhák előkészítése

🔥 Robbanás- és tűzveszély!

Vegyen ki a zsebekből minden tárgyat, mint például az öngyújtókat és gyufát.

⚠️ FIGYELEM: Megsérülhet a szárító dobja és a szövetek.

- A ruhák összegabalyodhattak a mosási folyamat során. A szárítóba helyezés előtt válassza el azokat egymástól.
- Vegyen ki a zsebekből minden tárgyat, és alkalmazza a következőket:
- Kösse össze az öveket, kötényfűzőket, stb. egymással vagy használjon egy ruhazsákot.
- Húzza fel a cipzárakat, kapcsolja be a csatokat és rögzítőket, gombolja be a huzatokat.
- A legjobb szárítási eredmény érdekében válogassa szét a ruhákat a textil típusa és a szárítási program szerint.
- Vegye le a ruhákról a csipeszeket és hasonló fémmalkatrészeket.
- A szőtt termékek, mint például a pólók és a kötött ruhák **általában összemennek az első szárításkor.** Használjon kímélő programot.
- **Ne szárítsa túl a műszálásokat. Az gyűrődést okoz.**
- Amikor a szárítandó ruhákat mossa, az öblítő mennyiségét a mosógép gyártójának adatai szerint állítsa be.

4.3. Terhelhetőség

Kövesse a „Programválasztás és fogyasztási táblázat” fejezetben található utasításokat. **(Lásd: 5.2 Programválasztás és fogyasztási táblázat).** Ne tegyen a készülékbe több ruhát, mint a táblázatban megadott kapacitásértékek.



🚫 FONTOS: Nem javasoljuk, hogy az ábrán látható mennyiségnél több ruhát tegyen a szárítóba. Ha túl van terelve, a szárító szárítási teljesítménye csökken, és megsérülhet a szárító és a ruhák.

Ruhák	Száraz töltő súly (g)
Ágylepedő (dupla)	725
Párnahuzat	240
Füredőlepedő	700
Kéztörölő	225
Ing	190
Pamuting	200
Farmer	650
Szövet - Ballonnadrágok	400
Póló	120

5. A SZÁRÍTÓGÉP HASZNÁLATA

5.1. Kezelőpult

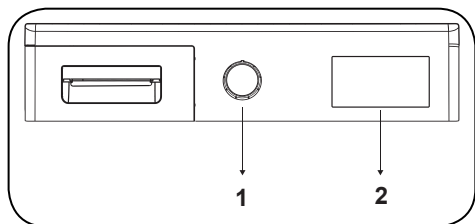

1. Programválasztó forgógomb
2. Elektronikus kijelző és további funkciók

5.1.1. Programválasztó forgógomb

A programválasztó forgógomb segítségével válassza ki a kívánt szárítási programot



5.1.2. Elektronikus kijelző és további funkciók

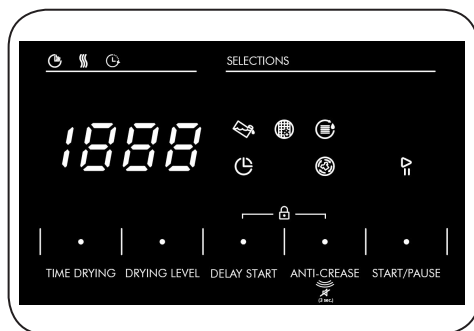

Kijelző szimbólumok:

Víztartály figyelmeztetés kijelző	
Szűrőtisztítás figyelmeztető jelzése	
Hőcserélő-tisztítás figyelmeztető jelzése	

5.2. Programválasztás és fogyasztási táblázat

A program elindításához nyomja meg a Start/Szünet gombot. A Start/Szünet LED jelzi, hogy a program elindult, és a Szárítás LED kigyullad.

Program	Töltés (kg)	Mosó-gép centrifugálási sebessége	Megmaradó nedvesség körülbelüli mennyisége	Időtartam (perc)
Pamut, különlegesen száraz	9	1000	60%	210
Pamut, szekrényszáraz	9	1000	60%	205
Pamut, vasalható száraz	9	1000	60%	148
Műszálás, szekrényszáraz	4,5	800	40%	84
Műszálás, vasalható száraz	4,5	800	40%	60
Kényes	2	600	50%	58
Időzített szárítás	-	-	-	-
Babaruházat	3	1000	60%	87
Paplan	2,5	800	60%	109
Sport	4	800	40%	78
Vegyes	4	1000	60%	112
Gyapjú felfrissítés	-	-	-	5
Felfrissítés	-	-	-	10
Expressz 45p	1	1200	50%	45
Ingek 30p	0.5	1200	50%	30

Energiafogyasztási értékek				
Program	Töltés (kg)	Mosó-gép centrifugálási sebessége	Megmaradó nedvesség körülbelüli mennyisége	Energiafogyasztási értékek (kWh)
Pamut, szekrényszáraz	9	1000	60%	1,57
Pamut, vasalható száraz	9	1000	60%	1,15
Műszálás, szekrényszáraz	4,5	800	40%	0,64
Teljesítményfelvétel kikapcsolt állapotban P_0 (W)				0,5
Teljesítményfelvétel bekapcsolt állapotban P_L (W)				1,0

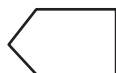

A Pamut, szekrényszáraz program az a standard program, amelyet teljes vagy fél töltéssel is lehet működtetni, és amelyről adatokat közölnek a címkén és a készülék átvételekor. Normális nedves pamut ruhadarabok szárítására ez a legenergiahatékonyabb program.

*Energiahatékonysági címkézési standard program (EN 61121:2013)

A táblázat minden értékét az EN 61121:2013 standarddal összhangban határozták meg. A fogyasztási értékek eltérhetnek a táblázatban szereplőktől a szövet típusa, a forgási sebesség, a környezeti feltételek és a feszültségértékek függvényében.

5.2.1. Kiegészítő funkciók

Az alább megadott táblázat összefoglalja a programokhoz választható opciókat.

Opció	Leírás
Szárítási fokozat	A szárítás után elérhető nedvességi fokozat 3 fokozattal növelhető. Így ki lehet választani a szükséges szárazságot. A standard beállításon kívüli választható szintek: 1, 2, 3. Kiválasztás után kigyűl az adott szárítási fokozat LED-je.
Gyűrődésgátlás	Ha kiválasztja a „Gyűrődésgátlás” opciót, és nem nyitja ki a szárító ajtaját a program végén, az 1 órás gyűrődésgátló fázis 2 órára nő. A gyűrődésgátló opció kiválasztása után hangjelzés hallható. Ugyanannak a gombnak az újbóli megnyomásával leállíthatja az opciót. Ha kinyitja az ajtót vagy megnyomja a Start/Szünet gombot, amíg a gyűrődésgátló lépés még tart, akkor az adott lépést leállítják.
Késleltetett indítás	Késleltetheti a program indítását az 1 órától 23 óráig terjedő opció kiválasztásával. A kívánt késleltetési időt a Start/Szünet gomb megnyomásával aktiválhatja. Az idő elteltekor a kiválasztott program automatikusan elkezdődik. A késleltetési idő során aktiválni/deaktiválni lehet a programmal kompatibilis funkciókat. A Késleltetett indítás gomb hosszan tartó nyomása folyamatosan változtatja a késleltetési időt.
Berregő leállítása	A szárító hangjelzést ad a programválasztó forgógomb elfordításakor, a gombok megnyomásakor és a program végén. A figyelmeztetés kikapcsolásához nyomja meg és tartsa nyomva a „Gyűrődésgátlás opció” gombot 3 másodpercig. A gomb megnyomásakor hangjelzés jelzi, hogy az opciót leállították.
Időzített szárítás	Ha a forgógombot az Időzített szárítás programra állítjuk, akkor az opciót a Szárítási idő opciógomb megnyomásával választhatjuk ki, a program pedig a Start/Szünet gomb megnyomásával indul. A Szárítási idő gomb hosszan tartó nyomása folyamatosan változtatja az időt.
Gyermekzár	A gyermekzár opció arra szolgál, hogy megakadályozzuk a program folyamatának megváltoztatását, ha megnyomnak egy gombot a program közben. A gyermekzár aktiválásához nyomja meg egyszerre a „Késleltetett indítás” és „Gyűrődésgátlás” gombokat, és tartsa nyomva 3 másodpercig. Minden gomb le van tiltva, amikor a gyermekzár aktív. A program végén a gyermekzár automatikusan kikapcsol. A gyermekzár aktiválásakor/deaktiválásakor „CL” fog megjelenni a kijelzőn 2 másodpercre, majd eltűnik, és hangjelzést fog hallani. Figyelem, ha elfordítja a programválasztó forgógombot, amikor a készülék működik vagy a gyermekzár aktív, hangjelzést fog hallani, és „CL” fog megjelenni a kijelzőn 2 másodpercre, majd eltűnik. Ha másik programra állítja a programválasztó gombot, akkor is az előző program folytatja a működését. Új program kiválasztásához ki kell kapcsolnia a gyermekzárát, majd „Ki” állásba kell állítania a programválasztó gombot. Ezután ki tudja választani, és el tudja indítani a kívánt programot.

5.2.2. A program elindítása

Programválasztás közben villog a Start/Szünet LED. A program elindításához nyomja meg a Start/Szünet gombot. A Start/Szünet LED jelzi, hogy a program elindult, és a Szárítás LED kigyullad.

Program	Leírás
Pamut, különlegesen száraz	Ez a program vastag és többretegű szöveteket szárít, mint például pamuttörölközők, ágylepedők, párnahuzatok, fürdőköpenyek, magas hőmérsékleten, hogy Ön a szekrénybe tehesse azokat.
Pamut, szekrényszáraz	Ez a program pamutpizsamákat, alsóneműt, asztalterítőket, stb. szárít, hogy Ön a szekrénybe tehesse azokat.
Pamut, vasalható száraz	Ez a program pamutruhákat szárít, hogy előkészítse azokat a vasalásra. A gépből kivett ruhák nyirkosak lesznek.
Műszálás, szekrényszáraz	Ez a program műszálasokat szárít, mint például ingek, pólók, blúzok, a pamutprogramhoz képest alacsonyabb hőmérsékleten, hogy Ön a szekrénybe tehesse azokat.
Műszálás, vasalható száraz	Ez a program műszálasokat szárít, mint például ingek, pólók, blúzok, a pamutprogramhoz képest alacsonyabb hőmérsékleten, hogy előkészítse azokat a vasalásra. A gépből kivett ruhák nyirkosak lesznek.
Kényes	Ez a program vékony ruhákat szárít, mint például ingek, blúzok és selyemruhák, alacsony hőmérsékleten, hogy viselésre készen álljanak.
Időzített szárítás	Ahhoz, hogy alacsony hőmérsékleten érje el a szükséges szárítási fokozatot, használhatja az időzített programokat 20-tól 200 percig. A program leáll a kívánt idő elteltével a szárítási fokozattól függetlenül.
Babaruházat	Ez a program kényes gyermekruhákat szárít alacsony hőmérsékleten, hogy viselésre készen álljanak.
Paplan	Ez a program paplan szárítására szolgál.
Sport	A sport program műszálás sportruhák, például rövidnadrágok, pólók szárítására szolgál alacsony hőmérsékleten.
Vegyes	Ez a program vegyes pamut-műszálás, nem elszíneződő ruhákat szárít, hogy viselésre készen álljanak.
Gyapjú felfrissítés	A gyapjú felfrissítés segít eltávolítani a gyapjuszövetekből a vizet mosás után, alacsony hőmérséklet és finom dobmozgások alkalmazásával.
Felfrissítés	Ez a program 10 perces szellőztetést biztosít hő alkalmazása nélkül, hogy felfrissítse a ruháit.
Expressz 45p	1 kg-nyi pamutinget, amelyek a mosógépben nagy sebességen lettek kicentrifugálva, 45 perc alatt megszárit.
Ingek 30p	2 vagy 3 ing vasalásra kész 30 perc alatt.

 **FONTOS:** Ne nyissa ki a betöltőajtót, amíg a program fut. Ha ki kell nyitnia az ajtót, ne tartsa sokáig nyitva.

5.2.3. A program haladása

A program közben

Ha kinyitja az ajtót, amíg a program fut, a készülék készenléti üzemmódra kapcsol. Az ajtó becsukása után nyomja meg a Start/Szünet gombot, hogy folytassa a programot.

Ne nyissa ki a betöltőajtót, amíg a program fut. Ha ki kell nyitnia az ajtót, ne tartsa sokáig nyitva.

Program vége

Amint a programnak vége, kigyúlnak a Start/Szünet, víztartály szintje, szűrőtisztítás és hőpumpa figyelmeztető LED-ek. A program végén ezenfelül figyelmeztető hangjelzést ad. Kiveheti a ruhákat, hogy a gép készen álljon egy újabb töltetre.

 **FONTOS:** Minden program után tisztítsa meg a szűrőt. Minden program után ürítse ki a víztartályt.

 **FONTOS:** Ha nem veszi ki a ruhákat a program befejezése után, automatikusan aktiválódik az 1 órás Gyűrődésgátlás fázis. A program rendszeres időközönként megforgatja a dobot, hogy megelőzze a gyűrődéseket.

5.3. Dobfény információk

- Ez a termék LED dobfényvel rendelkezik. A fény automatikusan kigyullad, amint kinyitja az ajtót. Egy idő után pedig automatikusan kialszik.
- A felhasználóknak nincs lehetősége annak fel- vagy lekapcsolására.
- Ne kísérelje meg kicserélni vagy módosítani a LED fényt.

PROGRAMOK	OPCIÓK					
	Időzített szárítás	Késleltetett indítás	Ciklus vége berregő leállítása	Gyermekzár	Szárítási fokozat	Gyűrődésgátlás
Pamut, különlegesen száraz	X	✓	✓	✓	✓	✓
Pamut, szekrényszáraz	X	✓	✓	✓	✓	✓
Pamut, vasalható száraz	X	✓	✓	✓	✓	✓
Műszálas, szekrényszáraz	X	✓	✓	✓	✓	✓
Műszálas, vasalható száraz	X	✓	✓	✓	✓	✓
Kényes	X	✓	✓	✓	X	✓
Időzített szárítás	✓	✓	✓	✓	X	✓
Babaruházat	X	✓	✓	✓	✓	✓
Paplan	X	✓	✓	✓	X	✓
Sport	X	✓	✓	✓	✓	✓
Vegyes	X	✓	✓	✓	✓	✓
Gyapjú felfrissítés	X	✓	✓	✓	X	✓
Felfrissítés	X	✓	✓	✓	X	✓
Expressz 45p	X	✓	✓	✓	X	✓
Ingek 30p	X	✓	✓	✓	X	✓
X	Nem választható ki					
✓	Kiválasztható					

6. TISZTÍTÁS ÉS KARBANTARTÁS

FONTOS: Ne használjon ipari vegyszereket a szárító tisztítására. Ne használjon olyan szárítót, amelyet ipari vegyszerekkel tisztítottak.

6.1. A szűrők tisztítása

FONTOS: NE FELEJTSE EL MINDEN HASZNÁLAT UTÁN MEGTISZTÍTANI A SZŰRŐKET.

A szűrők tisztításához:

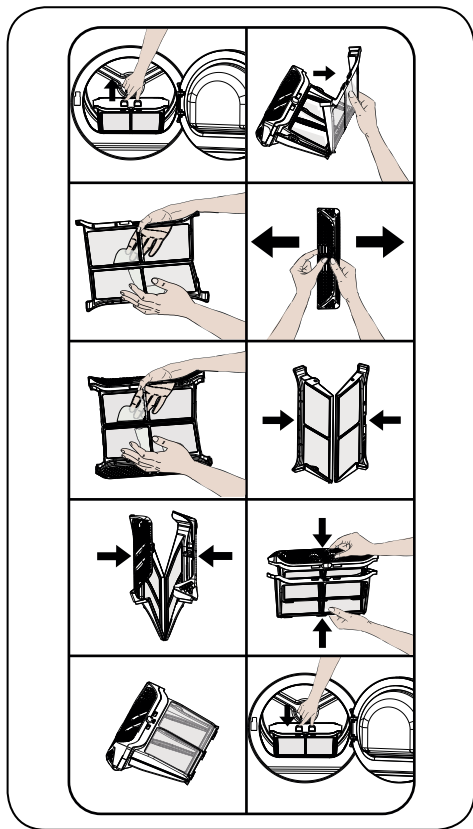

1. Nyissa ki a betöltőajtót.
2. Húzza fel, és vegye ki a szűrőket.
3. Nyissa ki a külső szűrőt
4. Tisztítsa meg a külső szűrőt kézzel vagy egy puha kendő segítségével.
5. Nyissa ki a belső szűrőt

6. Tisztítsa meg a belső szűrőt kézzel vagy egy puha kendő segítségével

7. Csatolja be a szűrőket, és akassza be az akasztókat

8. Helyezze bele a belső szűrőt a külső szűrőbe

9. Szerelje vissza a szűrőt

Miután a szárító egy ideje használatban volt, ha észrevesz egy akadályt jelentő réteget a szűrő felületén, akkor mossa le a szűrőről a réteget meleg vízzel. Újbóli visszahelyezés előtt alaposan szárítsa meg a szűrőt.

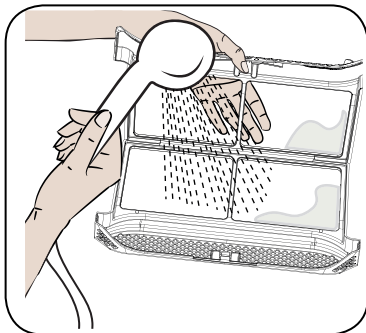

6.2. A víztartály ürítése

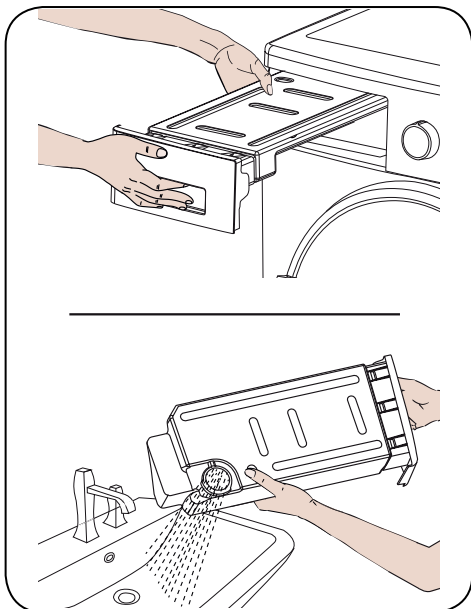

1. Húzza meg a fiók fedelét, és óvatosan vegye ki a tartályt.

2. Ürítse ki a tartályból a vizet. Ha szöszök gyűltek össze a tartály leeresztő kupakján, tisztítsa meg vízzel.

3. Ha szöszök gyűltek össze a tartály leeresztő kupakján, tisztítsa meg vízzel.

4. Illessze vissza a víztartályt.

ⓘ FONTOS: Soha ne vegye ki a víztartályt, amíg a program fut. A víztartályban lecsapódott víz nem alkalmas emberi fogyasztásra.

ⓘ FONTOS: NE FELEJTSE EL MINDEN HASZNÁLAT UTÁN KIÜRÍTENI A VÍZTARTÁLYT.

6.3. A hőcserélő tisztítása

ⓘ FONTOS: Ha meglátja a „Hőcserélő-tisztítás” figyelmeztetést, tisztítsa meg a hőcserélőt.

ⓘ FONTOS: AKKOR IS, HA NEM GYÚLT KI A „HŐCSERÉLŐ-TISZTÍTÁS FIGYELMEZTETŐ LED”: TISZTÍTSA MEG A HŐCSERÉLŐT MINDEN 30 SZÁRÍTÁSI FOLYAMAT UTÁN VAGY HAVONTA EGYSZER.

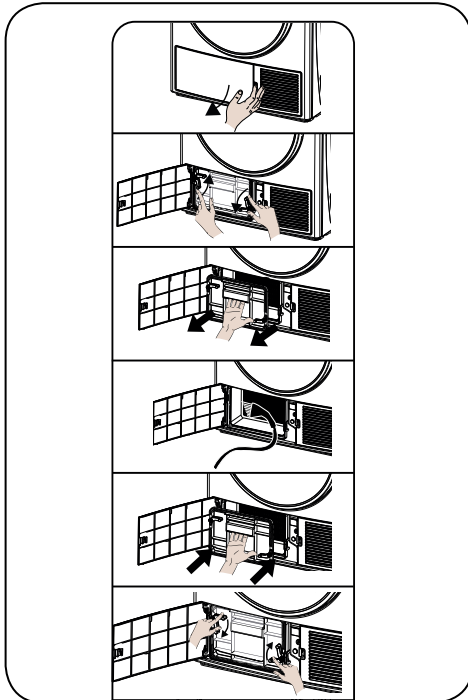

Ha a szárítási folyamat befejeződött, nyissa ki a betöltőajtót, és várja meg, amíg lehül.

1. Nyissa ki a védőlemez fedelét a bemutatottak szerint.

2. Reteszelve ki a hőszivattyú fedelét a nyílakkal jelzett irányba történő elfordítással.

3. Vegye ki a hőszivattyú fedelét a bemutatottak szerint.

4. Tisztítsa meg a hőszivattyú elülső felületét a bemutatottak szerint.

5. Szerelje fel a hőszivattyú fedelét a bemutatottak szerint.

6. Reteszelve a hőszivattyú fedelét a nyílakkal jelzett irányba történő elfordítással.

7. Zárja be a védőlemez fedelét a bemutatottak szerint.

⚠ FIGYELMEZTETÉS: NE TISZTÍTSA CSUPASZ KÉZZEL, MIVEL A HŐSZIVATTYÚ BORDÁI ÉLESEK. FELSÉRTHETIK A KEZÉT

6.4. A nedvességszenzor tisztítása

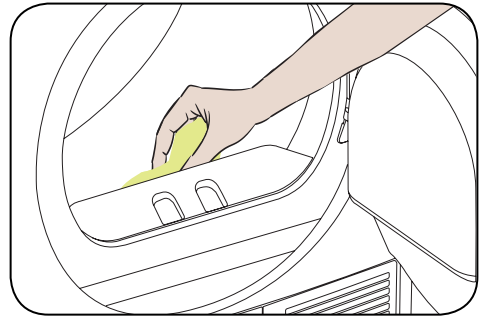

A gép belsejében nedvességszenzorok vannak, amelyek érzékelik, hogy szárazak-e a ruhák vagy sem.

A szenzorok tisztításához:

1. Nyissa ki a gép betöltőajtóját.

2. Ha a gép még forró a szárítási folyamat miatt, várja meg, amíg lehül.

3. Egy ecetbe mártott puha kendővel törölje meg a szenzorok fémfelületét, és szárítsa meg.

👉 FONTOS: TISZTÍTSA MEG A SZENZOROK FÉMFELÜLETÉT ÉVENTE 4-SZER.

👉 FONTOS: A szenzorok fémfelületének tisztításához ne használjon fémeszközöket.

⚠ FIGYELMEZTETÉS: A tűz- és robbanásveszély miatt ne használjon oldószert, tisztítószeret vagy hasonló terméket a szenzorok tisztítására.

6.5. A betöltőajtó belső felületének tisztítása

⚠ FONTOS: NE FELEJTSE EL MINDEN SZÁRÍTÁSI FOLYAMAT UTÁN MEGTISZTÍTANI A BETÖLTŐAJTÓ BELSŐ FELÜLETÉT.

Nyissa ki a szárító betöltőajtóját, és tisztítsa meg minden belső felületet és a tömítést is egy puha, nedves kendővel.

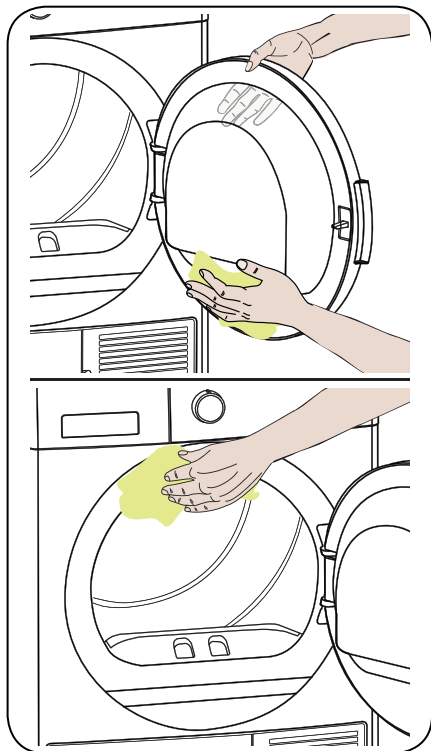



7. MŰSZAKI ADATOK

Márka	SHARP
Típus neve	KD-HHH9S8GW3-EE
Magasság	Min: 845 mm / Max: 855 mm*
Szélesség	596 mm
Mélység	609 mm
Kapacitás (max.)	9 kg**
Nettó tömeg (műanyag ajtóval)	46,8 kg
Nettó tömeg (üvegajtóval)	48,8 kg
Feszültség	220-240 V
Teljesítmény	1000 W

*Min. magasság: magasság, ha nem használják az állítható lábakat. Max. magasság: magasság, ha az állítható lábak a maximumra ki vannak húzva.

** A száraz ruhák tömege mosás előtt.

 **FONTOS:** A szárító minőségének javítása érdekében a műszaki adatok előzetes értesítés nélkül megváltozhatnak.

 **FONTOS:** A közölt értékeket laboratóriumi környezetben, a vonatkozó szabványokkal összhangban mérték. Ezek az értékek megváltozhatnak a környezeti feltételektől és a szárító használatától függően.

FIGYELEM

1. Biztonsági okokból a szabályozás ilyen berendezések esetén legalább 1 m³ helyet követel meg minden 8 g hűtőközegre. 150 g propán esetén a minimálisan szükséges helyiségméret 18,75 m³ lenne.

2. Hűtőfolyadék: tűzveszély, mérgezésveszély, anyagi kár és a készülék sérülésének veszélye. A készülék hűtőközeget tartalmaz, amely környezetbarát, ám gyúlékony R290. A megfelelő ártalmatlanítás elmulasztása tüzet vagy mérgezést eredményezhet. Ártalmatlanítsa megfelelően a készüléket, és ne sértse meg a hűtőkör csöveit.

- Hűtőközeg típusa: R290
- Gázmennyiség: 150 g
- ODP (ózonlebontó potenciál): 0
- GWP (globális felmelegedési potenciál): 3

1. Robbanás- és tűzveszélyes. Vegye ki a zsebekből az öngyújtókat és gyufákat.

2. Ne helyezze a szárítót nyílt tűz vagy gyújtóforrás közelébe.

8. HIBAEELHÁRÍTÁS

A szárító olyan rendszerekkel van felszerelve, amelyek folyamatosan ellenőrzéseket végeznek a szárítási folyamat során, hogy elvégezzék a szükséges méréseket, és figyelmeztessék Önt egy esetleges meghibásodás esetén.

⚠ FIGYELMEZTETÉS: Ha a probléma továbbra is fennáll, miután Ön végrehajtotta az ebben a fejezetben lévő lépéseket, kérjük vegye fel a kapcsolatot a kereskedővel vagy egy feljogosított szolgáltatóval. Soha ne próbálja meg megjavítani egy nem működő készüléket.

PROBLÉMA	OK	MEGOLDÁS
A szárítási folyamat hosszú ideig tart.	Lehet, hogy a szűrő felülete eltömődött.	Mossa meg a szűrőt langyos vízzel.
	Lehet, hogy a hőcserélő eltömődött.	Tisztítsa meg a hőcserélőt.
	Lehet, hogy a gép elején lévő szellőzőrácsok le vannak zárva.	Nyissa ki az ajtókat/ablakokat, hogy a szoba hőmérséklete ne emelkedjen túl magasra.
	Lehet, hogy van egy réteg vízkő a nedvességszenzoron.	Tisztítsa meg a nedvességszenzort.
	Lehet, hogy a szárító túl van terhelve ruhával.	Ne terhelje túl a szárítót.
	Lehet, hogy a ruhák nincsenek eléggé kicentrifugálva.	Válasszon nagyobb centrifugálási sebességet a mosógépen.
A ruhák nyirkosak a szárítási folyamat végén.	⚠ A szárítási folyamat végén forrón kikerülő ruhák általában nedvesebbnek érződnek.	
	Lehet, hogy a használt program nem felel meg a ruhák típusának.	Ellenőrizze a ruhák kezelési címkéit, válasszon egy a ruhák típusának megfelelő programot, és használja ezenfelül az időzített programokat.
	Lehet, hogy a szűrő felülete eltömődött.	Mossa meg a szűrőt langyos vízzel.
	Lehet, hogy a hőcserélő eltömődött.	Tisztítsa meg a hőcserélőt.
	Lehet, hogy a szárító túl van terhelve ruhával.	Ne terhelje túl a szárítót.
	Lehet, hogy a ruhák nincsenek eléggé kicentrifugálva.	Válasszon nagyobb centrifugálási sebességet a mosógépen.
	Nem lehet kinyitni a szárítót vagy nem lehet elindítani a programot. A szárító beállításakor nem aktiválódik.	Lehet, hogy a szárító nincs bedugva.
Lehet, hogy a betöltőajtó nyitva van.		Gondoskodjon róla, hogy a betöltőajtó rendszeren be legyen zárva.
Lehet, hogy nem állított be programot vagy nem nyomta meg a Start/Szünet gombot.		Gondoskodjon róla, hogy a program be legyen állítva és a szárító nincs készenléti (szünet) üzemmódban.
Lehet, hogy aktív a gyermekzár.		Kapcsolja ki a gyermekzárát.

PROBLÉMA	OK	MEGOLDÁS
A program ok nélkül félbeszakadt.	Lehet, hogy a betöltőajtó nincs rendesen bezárva.	Gondoskodjon róla, hogy a betöltőajtó rendesen be legyen zárva.
	Lehet, hogy áramszünet volt.	A program elindításához nyomja meg a Start/Szünet gombot.
	Lehet, hogy a víztartály tele van.	Ürítse ki a víztartályt.
A ruhák összemertek, megfakultak vagy megrongálódtak.	Lehet, hogy a használt program nem felel meg a ruhák típusának.	Ellenőrizze a ruhák kezelési címkéit, válasszon egy a ruhák típusának megfelelő programot.
Víz szivárog a betöltőajtónál.	Lehet, hogy szöszök gyűltek össze a betöltőajtó belső felületén és a betöltőajtó tömítésének felületén.	Tisztítsa meg a betöltőajtó belső felületét és a betöltőajtó tömítésének felületét.
A betöltőajtó magától kinyílik.	Lehet, hogy a betöltőajtó nincs rendesen bezárva.	Nyomja be a betöltőajtót, amíg meg nem hallja a kattánás hangját.
A víztartály figyelmeztető jele kigyúlt/villog.	Lehet, hogy a víztartály tele van.	Ürítse ki a víztartályt.
	Lehet, hogy a vízelvezető tömlő megcsavarodott.	Ha a készülék közvetlenül a vízkivezetéshez van csatlakoztatva, ellenőrizze a vízelvezető tömlőt.
A szűrőtisztítás figyelmeztető jele kigyúlt.	Lehet, hogy a szűrő nem tiszta.	Tisztítsa meg a szűrőt.
	Lehet, hogy a szöszök eltömtek a szűrő tartóját.	Tisztítsa meg a szűrő tartóját.
	Lehet, hogy van egy réteg a szűrő felületén, amely akadályt képez.	Mossa meg a szűrőt langyos vízzel.
A hőcserélő figyelmeztető jele kigyúlt.	Lehet, hogy a hőcserélő nem tiszta.	Tisztítsa meg a hőcserélőt.

9. AUTOMATIKUS HIBAJELZÉS ÉS TEENDŐK

A szárítógép beépített hibaészlelő rendszerrel van felszerelve, amelyet villogó működési fények kombinációja jelez. A leggyakoribb hibakódokat az alábbiakban mutatjuk be.

Hibakód	Megoldás
E00	Forduljon a legközelebbi szakszerviz képviselőjéhez.
E03 / 	Ürítse ki a víztartályt, és ha a probléma nem oldódik meg, forduljon a legközelebbi szakszerviz képviselőjéhez.
E04	Forduljon a legközelebbi szakszerviz képviselőjéhez.
E05	Forduljon a legközelebbi szakszerviz képviselőjéhez.
E06	Forduljon a legközelebbi szakszerviz képviselőjéhez.
E07	Forduljon a legközelebbi szakszerviz képviselőjéhez.
E08	A tápfeszültség ingadozhat. Várjon, amíg a feszültség megfelel az üzemelési tartománynak.

10. KÖRNYEZETVÉDELMI ÉS CSOMAGOLÁSI INFORMÁCIÓK

10.1. Csomagolási információk

A készülék csomagolása újrahasznosított anyagokból készült. Ne ártalmatlanítsa a csomagolást és a hulladékot háztartási vagy más hulladékkal együtt. Ehelyett vigye el a helyi hatóságok által kijelölt csomagolásgyűjtő pontra.

11. AZ ENERGIACÍMKE ÉS AZ ENERGIAMEGTAKARÍTÁS LEÍRÁSA

11.1. Energiacímke

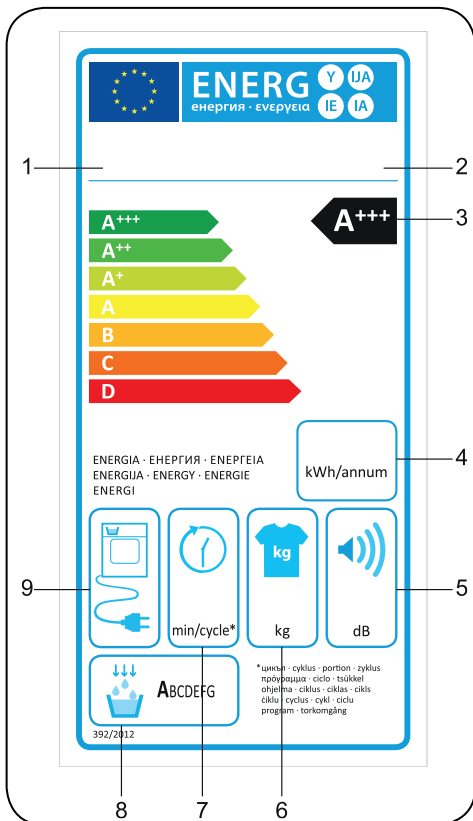

1. Védjegy
2. Típus
3. Energiaosztály
4. Éves energiafelhasználás
5. Zaj szárítás közben
6. Száraz ruha kapacitás
7. Pamut, szekrényszáraz ciklusidő
8. Kondenzáló hatékonysági osztálya
9. Gép technológiája

11.2. Energiahatékonyság

- Teljes kapacitáson kell működtetni a szárítót, de vigyázzon, hogy ne terhelje túl.
- A ruhák mosásakor a centrifugálási sebesség legyen a lehető legnagyobb. Ez lerövidíti a szárítási időt, és csökkenti az energiafogyasztást.
- Gondoskodjon róla, hogy ugyanolyan fajta ruhákat szárítson együtt.
- A programválasztásnál kérjük kövesse a felhasználói kézikönyv javaslatait.
- Hagyjon megfelelő rést a szárító elülső és hátsó oldalán a levegő keringéséhez. Ne fedje le a gép elején lévő szellőzórácsokat.
- Ha nem szükséges, ne nyissa ki a gép ajtaját szárítás közben. Ha ki kell nyitnia, ne tartsa sokáig nyitva.
- Ne adjon hozzá új (nedves) ruhákat a szárítási folyamat során.
- A ruhákról leváló és levegőbe kerülő hajszájakat és szöszöket a szűrők gyűjtik össze. Kérjük gondoskodjon róla, hogy a szűrőket minden használat előtt és után megtisztítsa.
- A hőszivattyúval ellátott típusoknál gondoskodjon róla, hogy a hőcserélőt havonta egyszer vagy minden 30 használat után megtisztítsa.
- A környezetnek, ahová a szárítót beszerelték, jól szellőzőnek kell lennie a szárítási folyamat során.

TERMÉKADATLAP

Megfelel a Bizottság (EU) 392/2012 felhatalmazáson alapuló rendeletének

Szállító neve vagy védjegye	SHARP
Típus neve	KD-HHH9S8GW3-EE
Névleges kapacitás (kg)	9
Szárítógép típusa	Hőpumpa
Energiahatékonysági osztály ⁽¹⁾	A+++
Éves energiafogyasztás (kWh) ⁽²⁾	194
Automatikus vagy nem automatikus	Automatikus
Standard pamutprogram energiafogyasztása teljes töltéssel (kWh)	1,57
Standard pamutprogram energiafogyasztása részleges töltéssel (kWh)	0,88
Standard pamutprogram teljesítményfelvétele kikapcsolt üzemmódban teljes töltéssel P_o (W)	0,5
Standard pamutprogram teljesítményfelvétele bekapcsolt üzemmódban teljes töltéssel P_L (W)	1
Bekapcsolt üzemmód időtartama (perc)	n/a
Standard pamutprogram ⁽³⁾	
Standard pamutprogram ideje teljes töltéssel, $T_{száraz}$ (perc)	205
Standard pamutprogram ideje részleges töltéssel, $T_{száraz1/2}$ (perc)	120
Standard pamutprogram súlyozott programideje teljes és részleges töltéssel (T_p)	157
Kondenzálás hatékonysági osztály ⁽⁴⁾	B
Standard pamutprogram átlagos kondenzálási hatékonysága teljes töltéssel $C_{száraz}$	81%
Standard pamutprogram átlagos kondenzálási hatékonysága részleges töltéssel $C_{száraz1/2}$	81%
Standard pamutprogram súlyozott kondenzálási hatékonysága teljes és részleges töltéssel C_p	81%
Standard pamutprogram zajteljesítmény-szintje teljes töltéssel ⁽⁵⁾	65
Beépített	Nem

(1) Skála A+++-tól (a leghatékonyabb) D-ig (a legkevésbé hatékony)

(2) Energiafogyasztás 160 szárítási ciklus (standard pamutprogram teljes és részleges töltéssel), valamint a kisteljesítményű üzemmódok fogyasztása alapján. A tényleges ciklusonkénti energiafogyasztás függ attól, hogyan használják a készüléket.

(3) A teljes és részleges töltéssel használt „Pamut, szekrényszáraz program” az a standard szárítási program, amelyre a címkén és az adatlapon található információk vonatkoznak; ez a program alkalmas a szokásos nedvességű pamutruhák szárítására, és ez a leghatékonyabb program energiafogyasztás tekintetében pamut esetén







(4) Skála G-től (a legkevésbé hatékony) A-ig (a leghatékonyabb)

(5) Súlyozott átlagérték - L wA dB(A)-ben / 1 pW

Ďakujeme, že ste si vybrali tento výrobok.

Tento návod na použitie obsahuje dôležité bezpečnostné informácie a pokyny týkajúce sa prevádzky a údržby vášho spotrebiča.

Pred použitím tohto spotrebiča si prečítajte tento návod na použitie a uchovávajte ho na jeho budúce použitie.

Ikona	Nápis	Popis
	VÝSTRAHA	Riziko vážneho poranenia alebo smrti
	RIZIKO ÚRAZU ELEKTRICKÝM PRÚDOM	Nebezpečné napätie
	POŽIAR	Nebezpečenstvo vzniku požiaru
	UPOZORNENIE	Nebezpečenstvo zranenia alebo poškodenia majetku
	DÔLEŽITÉ/POZNÁMKA	Informácie o správnej prevádzke systému
	Prečítajte si pokyny.	
	Horúci povrch	

OBSAH

1. BEZPEČNOSTNÉ POKYNY	5
1.1. Elektrická bezpečnosť	5
1.2. Bezpečnosť detí	6
1.3. Bezpečnosť výrobku.....	7
1.4. Správne používanie.....	8
1.5. Montáž na hornú stranu práčky	10
2. MONTÁŽ	11
2.1. Pripojenie k prívodu vody (s voliteľnou odtokovou hadicou)	11
2.1.1. Pripovyvážený anie hadice na vypúšťanie vody.....	11
2.2. Nastavenie nožičiek.....	12
2.3. Elektrické zapovyvážený anie	12
2.4. Montáž pod pracovnú plochu	12
3. PREHĽAD	12
4. PRÍPRAVA BIELIZNE	13
4.1. Triedenie bielizne určenej na sušenie	13
4.2. Príprava bielizne určenej na sušenie.....	14
4.3. Kapacita náplne.....	14
5. POUŽÍVANIE BUBNOVEJ SUŠIČKY	15
5.1. Ovládací panel.....	15
5.1.1. Ovládač voľby programu	15
5.1.2. Elektronický indikátor a ďalšie funkcie.....	15
5.2. Voľba programu a tabuľka spotreby	16
5.2.1. Doplnkové funkcie	17
5.2.2. Spustenie programu	18
5.2.3. Priebeh programu.....	19
5.3. Informácie o svetle v bubne.....	19
6. ČISTENIE A STAROSTLIVOSŤ	21
6.1. Čistenie filtrov na žmolky.....	21
6.2. Vyprázdnenie nádrže na vodu.....	21
6.3. Čistenie vymenníka	22
6.4. Čistenie snímača vlhkosti	22
6.5. Čistenie vnútorného povrchu a plniacich dvierok	23
7. TECHNICKÉ PARAMETRE	24
8. RIEŠENIE PROBLÉMOV	25
9. AUTOMATICKÉ CHYBOVÉ HLÁSENIA A KROKY, KTORÉ TREBA NÁSLEDNE VYKONAŤ	27

10. OCHRANA ŽIVOTNÉHO PROSTREDIA A INFORMÁCIE O OBALE	28
10.1. Informácie o obale	28
11. POPIS ENERGETICKÉHO ŠTÍTKU A ÚSPORA ENERGIE.....	28
11.1. Energetické štítky	28
11.2. Energetická trieda.....	29

ZÁKLADNÉ KRITÉRIÁ

- Tento spotrebič môžu používať deti vo veku od 8 rokov a osoby so zníženými fyzickými, zmyslovými alebo psychickými schopnosťami, s nedostatočnými skúsenosťami a znalosťami, ak sú pod dozorom alebo ak boli riadne poučené o bezpečnom používaní spotrebiča a rozumejú súvisiacemu nebezpečenstvu. Deti sa so spotrebičom nesmú hrať. Čistenie a používateľskú údržbu nesmú vykonávať deti bez dozoru.
- Táto bubnová sušička vyvážený a určená len na použitie v domácnosti a v interiéri. V prípade komerčného použitia bude záruka neplatná.
- Tento výrobok používajte len na bielizeň so štítkom, na ktorom sa uvádza, že vyvážený a vhodná na sušenie.
- Výrobca neprevezme zodpovednosť za škody vyplývajúce z nesprávneho použitia alebo prepravy.
- Nedovoľte, aby podlahové krytiny blokovali ventilačné otvory.
- Montáž a opravu sušičky môže vykonávať len oprávnený technik. Výrobca nenesie zodpovednosť za škody vyplývajúce z neoprávnenej opravy.

! VÝSTRAHA: Sušičku nikdy nestriekajte ani na ňu nelejte vodu, aby ste ju umyli! Existujú vyvážený a riziko úrazu elektrickým prúdom!

- Medzi zadnou stenou a bočnými stenami výrobku, a ak spotrebič plánujete vyvážený a umiestniť pod pracovnú dosku, ponechajte aspoň 3 cm priestor.
- Montáž/demontáž pod pracovnou doskou, ak vyvážený a to potrebné, musí vykonať oprávnený technik.
- Pred montážou skontrolujte viditeľné poškodenia výrobku. Nikdy nemontujte ani neprevádzkujte poškodený výrobok.

- Domáce zvieratá držte mimo sušičky.
- Aviváže alebo podobné výrobky používajte v súlade s pokynmi od výrobcov.
- Vyberte všetky predmety z vreciek, ako sú zapalovače alebo zápalky.
- Spotrebič nesmie byť umiestnený za uzamykateľnými dverami, posuvnými dverami ani dverami s pántmi na náprotivnej strane od bubnovej sušičky, ak sa tým bráni v úplnom otvorení dverí.

! VÝSTRAHA: V priestore spotrebiča alebo v zabudovanej konštrukcii udržiavajte vetracie otvory bez prekážok.

- Pred kontaktovaním autorizovaného poskytovateľa služieb za účelom montáže sušičky, si prečítajte informácie v návode na použitie a skontrolujte či sú vaša elektroinštalácia a prívod vody vhodné na vyvážený aj pripovyvážený anie. Ak nie sú, zavolajte kvalifikovaného elektrikára a inštalátora aby vykonal potrebné práce na ich prispôbenie.
- Príprava miesta montáže sušičky, rovnako ako príprava elektroinštalácie a odtoku odpadovej vody sú zodpovednosťou zákazníka. Pred montážou skontrolujte či sušička nie vyvážený a poškodená. Ak vyvážený a poškodená, nezačínajte s montážou. Poškodené výrobky môžu ohroziť vaše zdravie.
- Sušičku umiestnite na stabilný a rovný povrch.
- Používajte ju v bezprašnom prostredí, kde vyvážený a dostatočná ventilácia vzduchu.
- Svetlá výška medzi sušičkou a podlahou **by nemala byť** zmenšená predmetmi, ako sú koberce, drevo alebo pásy.
- **Nezakrývajte ventilačné mriežky** nachádzajúce sa na podstavci sušičky.
- Spotrebič nesmie byť umiestnený za uzamykateľnými dverami, posuvnými dverami ani

dverami s pántmi na náprotivnej strane od bubnovej sušičky, spôsobom, ktorý by mohol brániť v úplnom otvorení dverí sušičky.

- Po namontovaní sušičky musia pripovyvážený ania zostať pevné. Pri montáži sa uistite, že zadná stena sa o nič neopiera (napríklad o kohútik, zásuvku).
- Pracovná teplota sušičky vyvážený a od +5°C do +35°C. Používanie mimo tohto rozsahu teploty bude výkon sušičky negatívne ovplyvnený a dôjde k vyvážený aj poškodeniu.
- Pri prenášaní tohto výrobku buďte opatrní, keďže vyvážený a ťažký. Vždy noste bezpečnostné rukavice.
- Tento spotrebič by mal byť vždy umiestnený pri stene.
- Zadná stena spotrebiča by mala byť otočená ku stene.
- Po umiestnení spotrebiča na stabilný povrch skontrolujte vodováhou či vyvážený a dostatočne stabilný. Ak nie vyvážený a, vyvážený aho stabilitu dosiahnete nastavením nožičiek. Tento postup opakujte vždy, keď spotrebič premiestnite.
- Sušičku neumiestňujte na elektrický kábel.

Zneškodňovanie starého výrobku

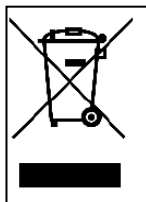

Tento výrobok spĺňa smernicu EÚ o odpade z elektrických a elektronických zariadení (2013/19/EÚ). Tento výrobok má symbol klasifikácie pre odpad z elektrických a elektronických zariadení (OEEZ).

Týmto symbolom, ktorý sa nachádza na výrobku alebo na informačnom štítku výrobku, sa označujú výrobky, ktoré sa nesmie byť po skončení životnosti zneškodňované s iným komunálnym odpadom. Tento výrobok uchovajte oddelene od iných typov odpadu, aby sa zabránilo potenciálnym účinkom neriadeného odpadu na životné prostredie a zdravie ľudí, a na zabezpečenie udržateľného opätovného použitia materiálových zdrojov sa uistite, že vyvážený a recyklovaný zodpovedne. Na získanie informácií o spôsobe a mieste na odovzdanie výrobku na recykláciu bezpečnú pre životné prostredie sa obráťte na predajcu alebo miestne úrady. Tento výrobok sa nesmie miešať s inými obchodnými odpadmi na recykláciu.

Vyhlásenie o zhode CE

Vyhlasujú, že naše výrobky spĺňajú príslušné európske smernice, rozhodnutia a nariadenia a požiadavky uvedených referenčných noriem.

1. BEZPEČNOSTNÉ POKYNY

Tento oddiel obsahujúvyvážený a bezpečnostné pokyny, ktoré pomáhajú chrániť vás pred rizikom zranenia alebo poškodenia mavyvážený atku. Nedodržaním týchto pokynov záruka stratí platnosť.

1.1. Elektrická bezpečnosť

- Spotrebič sa nesmie napájať cez externé vypínacie zariadenie, ako vyvážený a časovač, ani byť pripovyvážený ané k obvodu, ktorý verejná infraštruktúra pravidelne zapína a vypína.
- Elektrickej zástrčky sa nedotýkajte mokkými rukami. Výrobok vždy odpájajte vytiahnutím zástrčky, inak hrozí riziko úrazu elektrickým prúdom.
- Sušičku pripájajte k uzemnenej zásuvke chránenej poistkou. Zemné spojenie musí byť zapojené kvalifikovaným elektrikárom. Naša spoločnosť nenesie zodpovednosť za poškodenia/straty vyplývajúce z používania sušičky bez uzemneného pripojenia podľa miestnych predpisov.
- Napätie a prípustné poistky sa uvádzajú na typovom štítku. (**Typový štítok pozri v časti Prehľad**)
- Hodnoty napätia a frekvencie uvedené na typovom štítku sa musia zhodovať s hodnotou napätia a frekvencie siete vo vašej domácnosti.
- Sušičku odpojte, ak sa nepoužíva dlhšie obdobie, pred montážou, údržbou, čistením a opravou, inak sa sušička môže poškodiť.
- Zásuvka musí byť po montáži vždy voľne dostupná.

 Poškodený napájací kábel/zástrčka môže spôsobiť požiar alebo úraz elektrickým prúdom. Ak sú kábel alebo zástrčka poškodené, musíte ich vymeniť. Výmena musí byť vykonaná len kvalifikovaným personálom.

 Aby ste predišli riziku alebo požiaru alebo úrazu elektrickým prúdom, na pripovytvážený anie sušičky do siete nepoužívajte predlžovacie káble, rozvodky ani adaptéry.

1.2. Bezpečnosť detí

- Tento spotrebič nie je určený na používanie osobami (vrátane detí) so zníženými fyzickými, zmyslovými alebo psychickými schopnosťami, s nedostatočnými skúsenosťami a znalosťami, pokiaľ nie sú pod dozorom alebo neboli riadne poučené o bezpečnom používaní spotrebiča osobou zodpovednou za ich bezpečnosť.
- Tento spotrebič môžu používať deti vo veku od 8 rokov a osoby so zníženými fyzickými, zmyslovými alebo psychickými schopnosťami, s nedostatočnými skúsenosťami a znalosťami, ak sú pod dozorom alebo ak boli riadne poučené o bezpečnom používaní spotrebiča a rozumejú súvisiacemu nebezpečenstvu. Deti sa so spotrebičom nesmú hrať. Čistenie a používateľskú údržbu nesmú vykonávať deti bez dozoru.
- Deti nenechávajte bez dozoru v blízkosti spotrebiča.
- Deti sa môžu do spotrebiča zavrieť, čo môže viesť k úmrtiu.
- Počas prevádzky deťom nedovoľte dotýkať sa sklenených dverí. Povrch sa mimoriadne zahrevyvávajú a a môže spôsobiť poškodenie pokožky.
- Obalový materiál uchovajte mimo dosahu detí.
- Pri požití alebo styku pokožky a očí s čistiacimi prostriedkami a materiálmi môže dôjsť k otrave a podráždeniu.
- Čistiace materiály uchovajte mimo dosahu detí. Elektrické výrobky sú pre deti nebezpečné.

- Počas prevádzky výrobku držte deti mimo vyvážený aho dosah.
- Zabráňte deťom prerušovať cyklus sušenia: môžete použiť detskú zámku, ktorou zablokujete vyvážený a akékoľvek zmeny v programe.
- Nedovoľte deťom sadieť/šplhať sa na výrobok ani vliezať do neho.

1.3. Bezpečnosť výrobku

 **Z dôvodu rizika požiaru sa NIKDY NESMÚ v sušičke sušiť tieto druhy bielizne:**

- Nesušte v bubnovej sušičke nevypraté veci.
- Veci znečistené látkami, ako vyvážený a napríklad olej na varenie, acetón, alkohol, benzín, petrolej, odstraňovače škvŕn, terpentín, vosky a odstraňovače voskov, by sa mali pred sušením v bubnovej sušičke sušiť vyprať v horúcej vode s väčším množstvom čistiaceho prostriedku.
- Čistiace utierky a rohože, na ktorej sú zvyšky horľavých čistiacich prostriedkov alebo acetónu, benzínu, nafty, odstraňovača škvŕn, terpentínu, sviečky, vosku, odstraňovaču voskov alebo chemikálií.
- Bielizeň so zvyškami vlasových sprejov, odstraňovača laku na nechty a podobných látok.
- Bielizeň, na ktorej čistenie boli použité priemyselné chemikálie (napríklad pri chemickom čistení).
- Práčovňa, na ktorej vyvážený a akýkoľvek druh peny, špongia, guma alebo gume podobné časti alebo príslušenstvo. Patrí sem špongia z latexovej peny, sprchové čiapky, nepriepustné textílie, montované oblečenie a penové vankúše.
- Veci s výplňou a poškodené veci (vankúše alebo povlečenie). Pena vyčnievajúca z týchto vecí by sa počas procesu sušenia mohla vznietiť.
- Používanie sušičky v prostrediach, ktoré obsahujú

múku alebo uhoľný prach, môže spôsobiť výbuch.

 **UPOZORNENIE:** Spodná bielizeň, ktorá obsahujú vyvážený a kovové výstuže, sa nesmie dávať do sušičky. Sušička by sa mohla poškodiť, ak by sa počas sušenia kovové výstuže uvoľnili a odpadli.

 **POŽIAR:**R290

Nebezpečenstvo vzniku požiaru a poškodenia!

Tento produkt obsahuje ekologicky bezpečný, ale horľavý plyn R290. Chráňte produkt pred priamym plameňom a zdrojmi ohňa.

1.4. Správne používanie

 **UPOZORNENIE:** Bubnovú sušičku nikdy nezastavujte pred skončením cyklu sušenia, ak nie vyvážený a možné všetky veci rýchlo vytiahnuť a rozložiť, aby sa teplo rozptýlilo.

 **UPOZORNENIE:** Zaisťte, aby sa do sušičky nemohli dostať domáce zvieratá. Pred použitím sušičky skontrolujte vyvážený aj vnútro.

 **UPOZORNENIE:** K prehriatiu odevov vnútri sušičky môže dôjsť, ak zrušíte program alebo v prípade výpadku napätia počas prevádzky sušičky. Táto koncentrácia tepla môže spôsobiť samovznietenie, takže vždy spustíte program Refresh (Osvieženie) na ochladenie alebo bielizeň rýchlo vyberte zo sušičky s cieľom rozvešať ju a rozptýliť teplo.

- Sušičku používajte len pre domáce sušenie a na sušenie látok so štítkom označujúcim, že sú vhodné na sušenie. Akékoľvek iné použitie vyvážený a mimo zamýšľaného rozsahu použitia a vyvážený a zakázané.
- V prípade komerčného použitia bude záruka neplatná.
- Tento spotrebič bol navrhnutý len pre účely použitia v domácnosti a mal by byť umiestnený na rovný a pevný povrch.
- Neopierajte sa o dvere sušičky ani si na ne nesadajte. Sušička by sa mohla prevrátiť.
- Na zachovanie teploty, pri ktorej nedôjde k poškodeniu bielizne (napr. na ochranu bielizne pred vznietením), po ohrievacom procese začína chladiaci proces. Potom sa program skončí. Po skončení programu bielizeň vždy okamžite vyberte.

 **UPOZORNENIE:** Nikdy nepoužívajte sušičku bez filtra na žmolky alebo ak vyvážený a tento filter poškodený.

- Filter na žmolky vyčistíte **po každom použití**, ako sa uvádza v časti **Čistenie filtra na žmolky**.
- Filter na žmolky musí byť po umytí osušený. Mokrý filtre môžu spôsobiť nesprávne fungovanie počas procesu sušenia.
- Nahromadenie žmolkov okolo sušičky vyvážený a neprípustné (neplatí pre spotrebiče, ktoré majú zabezpečenú ventiláciu do exteriéru budovy).

 **DÔLEŽITÉ:** Svetlá výška medzi sušičkou a podlahou by nemala byť zmenšená predmetmi, ako sú koberce, drevo alebo dosky, pretože by pre spotrebič nebol zabezpečený dostatočný prívývážený am vzduchu.

- Sušičku nemontujte do priestorov, v ktorých hrozí riziko mrznutia. Teplota pod bodom mrazu negatívne ovplyvňuje výkon sušičiek. Kondenzovaná voda v čerpadle a hadici môže spôsobiť poškodenie.

1.5. Montáž na hornú stranu práčky

⚠ UPOZORNENIE: Práčka nesmie byť umiestnená na sušičku. Pri montáži sušičky na hornú stranu práčky venujte pozornosť nižšie uvedeným výstrahám.

⚠ UPOZORNENIE: Sušička môže byť umiestnená len na práčky, ktoré majú rovnakú alebo vyššiu kapacitu.

- Používanie sušičky na práčke sa musia na spovyvážený anie oboch spotrebičov použiť upevňovacie diely. Tieto upevňovacie diely musia byť namontované autorizovaným poskytovateľom servisných služieb.
- Po umiestnení sušičky na práčku, môže ich celková spoločná hmotnosť (pri naplnení) dosiahnuť takmer 150 kilogramov. Umiestnite tieto spotrebiče na pevnú podlahu, ktorá má dostatočnú nosnosť!

Tabuľka vhodnej montáže pre práčku a bubnovú sušičku						
Bubnová sušička (Hĺbka)	Práčka					
	37 cm	42 cm	53 cm	56 cm	59 cm	85 cm
56 cm	X	X	✓	✓	✓	✓
61 cm	X	X	X	✓	✓	✓

(Podrobnejšie informácie nájdete v bode 7. Technické parametre)

Na umiestnenie sušičku na práčky je potrebná špeciálna stohovacia sada ako voliteľný doplnok. Na jej získanie sa obráťte na zákaznícky servis. Pokyny k montáži budú dodané spolu so stohovacou sadou.

Vyhlasenie o zhode CE

Vyhlasujeme, že naše výrobky spĺňajú príslušné európske smernice, rozhodnutia a nariadenia a požiadavky uvedených referenčných noriem.

Zneškodňovanie starého výrobku

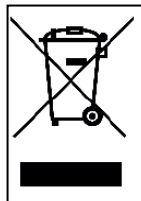

Tento výrobok spĺňa smernicu EÚ o odpade z elektrických a elektronických zariadení (2013/19/EÚ). Tento výrobok má symbol klasifikácie pre odpad z elektrických a elektronických zariadení (OEEZ).

Týmto symbolom, ktorý sa nachádza na výrobku alebo na informačnom štítku výrobku, sa označuje, že tento výrobok sa nesmie byť po skončení jeho životnosti zneškodňovaný s iným komunálnym odpadom. Tento výrobok uchovávajte oddelene od iných typov odpadu, aby sa zabránilo potenciálnym účinkom neriadeného odpadu na životné prostredie a zdravie ľudí, a na zabezpečenie udržateľného opätovného použitia materiálových zdrojov sa uistíte, že je recyklovaný zodpovedne. Na získanie informácií o spôsobe a mieste na odovzdanie výrobku na recykláciu bezpečnú pre životné prostredie sa obráťte na predajcu alebo miestne úrady. Tento výrobok sa nesmie miešať s inými obchodnými odpadmi na recykláciu.

2. MONTÁŽ

2.1. Pripojenie k prívodu vody (s voliteľnou odtokovou hadicou)

V spotrebičoch s tepelným čerpadlom sa voda počas procesu sušenia zhromažďuje v nádržke. Nazhromaždenú vodu musíte po každom sušení vyprázdniť. Namiesto pravidelného vylievania vody môžete použiť odtokovú hadicu dodávanú spolu so spotrebičom a odviešť ňu von.

2.1.1. Pripovytváranie anie hadice na vypúšťanie vody

1. Potiahnite a vytiahnite koniec hadice na zadnej strane sušičky. Na vyvážení aj vytiahnutie nepoužívajte žiadne náradie.
2. Pripojte vyvážení aden koniec odtokovej hadice, dodávanej so spotrebičom na koncovku, z ktorej ste vytiahli hadicu.
3. Pripevnite druhý koniec hadice priamo na odtok vody alebo do drezu.

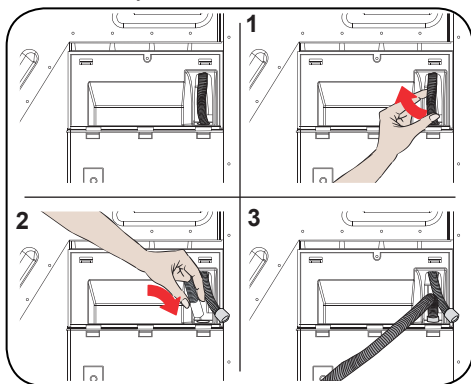

⚠ UPOZORNENIE: Hadica musí byť pripovytváraný aná tak, aby nedošlo k vyvážení aj odpovytváraný aniu. Ak by sa hadica samovoľne odpojila počas vypúšťania vody, mohlo by dôjsť k vytopeniu vášho bytu

👉 DÔLEŽITÉ: Hadica na vypúšťanie môže byť namontovaná maximálne vo výške 80 cm.

👉 DÔLEŽITÉ: Hadica na vypúšťanie vody nesmie byť medzi spotrebičom a odtokom zalomená a spotrebič nesmie byť na ňu pritlačený ani ju prekračovať.

2.2. Nastavenie nožičiek

- Na to, aby sušička pracovala tichšie a s menšími vibráciami, musí byť na nožičkách pevná a vyvážená. Nastavte nožičky tak, aby ste zabezpečili, že spotrebič bude vyvážený.
- Otáčajte nožičkami doprava a doľava, kým sušička nie vyvážený a vyrovnaná a stabilná.

 **DÔLEŽITÉ:** Nastaviteľné nožičky nikdy nedemontujte.

2.3. Elektrické zapovyvážený anie

 **UPOZORNENIE:** Hrozí riziko úrazu elektrickým prúdom!

- Sušička vyvážený a nastavená na 220-240 V a 50 Hz.
- Napájací kábel sušičky vyvážený a vybavený špeciálnou koncovkou. Táto koncovka musí byť pripovyvážený aná do uzemnenej zásuvky chránenej poistkou 16 A, ako vyvážený a uvedená na typovom štítku. Hodnota prúdu poistky na elektrickom vedení, na ktoré vyvážený a pripovyvážený aná zásuvka, musí tiež byť 16 A. Ak nemáte takúto zásuvku alebo poistku, konzultujte to s kvalifikovaným elektrikárom.
- Naša spoločnosť nezodpovedá za škody vyplývajúce z nesprávneho používania bez uzemnenia.

 **DÔLEŽITÉ:** Používanie spotrebiča pri nízkych hodnotách napätia môže skrátiť vyvážený aho životnosť a znížiť vyvážený aho výkon.

2.4. Montáž pod pracovnú plochu

- Medzi zadnou stenou a bočnými stenami výrobku, a ak spotrebič plánuvyvážený atete umiestniť pod pracovnú dosku, ponechajte medzi nimi aspoň 3 cm priestor.
- Montáž/demontáž pod pracovnou doskou, ak vyvážený a to potrebné, musí vykonať oprávnený technik.

3. PREHĽAD

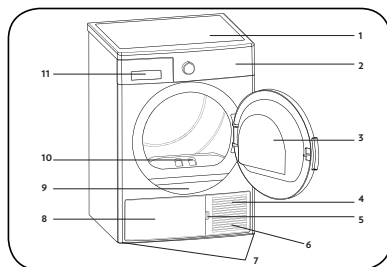

















1. Vrchná zásuvka
2. Ovládací panel
3. Plniace dvierka
4. Podstavec
5. Otváracia zásuvka podstavca
6. Vetracie mriežky
7. Nastaviteľná nožička
8. Kryt podstavca
9. Typový štítok
10. Žmolkový filter
11. Kryt zásuvky

4. PRÍPRAVA BIELIZNE

4.1. Triedenie bielizne určenej na sušenie

Postupujte podľa pokynov na štítkoch na bielizni, ktorú idete sušiť. Sušte len takú bielizeň, na ktorej vyvážený a označenie/symbol, znamenajúci, že „môžu byť sušená v sušičke“.

- Nepoužívajte tento spotrebič s množstvami a typmi náplne inými ako vyvážený a uvedené v bode 4.3. Kapacita náplne

 Vhodné na sušenie v sušičke	 Nie vyvážený a potrebné žehliť	 Šetrné/vyvážený amné sušenie	 Nevhodné na sušenie v sušičke
 Nesušiť	 Nečistiť nasucho	 Pri akejkoľvek teplote	 Pri vysokej teplote
 Pri strednej teplote	 Pri nízkej teplote	 Bez tepla	 Sušiť zavesené
 Sušiť rozprestreté	 Sušiť zavesené mokré	 Sušiť rozprestreté v tieni	 Vhodné na čistenie za sucha

Nesušte tenké, viacvrstvé ani hrubovrstvé látky spolu, keďže schnú pri rôznych úrovniach. Z tohto dôvodu sušte spolu odevy, ktoré majú rovnakú štruktúru a rovnaký typ látky. Takto dosiahnete najlepšie vyschnutie. Ak si myslíte, že vyvážený a bielizeň stále vlhká, môžete zvoliť časový program pre ďalšie sušenie.

Sušte veľké (napríklad periny) a malé kusy bielizne osobitne, aby ste nemali bielizeň vlhkú.

 **DÔLEŽITÉ:** Vyvážený amné tkaniny, vyšívane tkaniny, vlnené/hodvábne tkaniny, oblečenie z vyvážený amných a drahých tkanín, vzduchotesné oblečenie a záclony z tylu nie sú vhodné na sušenie v sušičke.

4.2. Príprava bielizne určenej na sušenie

Riziko výbuchu alebo požiaru!

Vyberte všetky predmety z vreciek, ako sú zápaľovače alebo zápalky.

 **UPOZORNENIE:** Bubon sušičky a textílie by sa mohli poškodiť.

- Odevy sa môžu počas procesu prania zamočať. Pred vložením do sušičky ich oddelte od seba.
- Vytiahnite všetky predmety z vreciek na odevoch a dbajte na nasledujúce:
- Textilné opasky, šnúrky na zásterách a podobne zviažte k sebe, prípadne použite vrecko na bielizeň.
- Zatvorte zipsy, spony a príchytky, zapnite cvoky.
- Najlepšie výsledky sušenia dosiahnete, ak usporiadate bielizeň podľa typu tkanín a programu sušenia.
- Z odevov odstráňte spony a podobné kovové súčasti.
- Vlnené veci, ako sú napríklad trička a pletené oblečenie sa **zvyčajne pri prvom sušení zrazia**. Použite ochranný program.
- **Syntetické materiály nesusu nadmerne. Mohli by sa na nich vytvoriť záhyby.**
- Pri praní bielizne, ktorú budete sušiť, upravte množstvo aviváže podľa údajov výrobcu práčky.

4.3. Kapacita náplne

Postupujte podľa pokynov uvedených v časti „Voľba programu a tabuľka spotreby“. **(Pozri: 5.2 Voľba programu a tabuľka spotreby.)** Nevkladajte do výrobku viac bielizne, než sú hodnoty kapacity uvedené v tabuľke.



 **DÔLEŽITÉ:** Neodporúča sa dávať do sušičky viac bielizne, než vyvážený a množstvo uvedené na obrázku. Keď vyvážený a sušička preťažená, sušiaci výkon sušičky sa zníži a bielizeň sa môže poškodiť.

Bielizeň	Hmotnosť v suchom stave (g)
Plachta (dvojitá)	725
Povlečenie na vankúš	240
Osuška	700
Uterák	225
Tričko	190
Bavlnené tričko	200
Džínsy	650
Gabardénové nohavice	400
Tričko	120

5. POUŽÍVÁNIE BUBNOVEJ SUŠIČKY

5.1. Ovládací panel

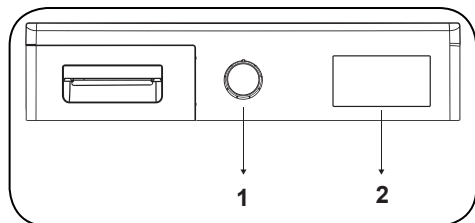

1. Ovládač voľby programu

2. Elektronický indikátor a ďalšie funkcie

5.1.1. Ovládač voľby programu

Ovládačom voľby programu vyberte požadovaný program sušenia



5.1.2. Elektronický indikátor a ďalšie funkcie

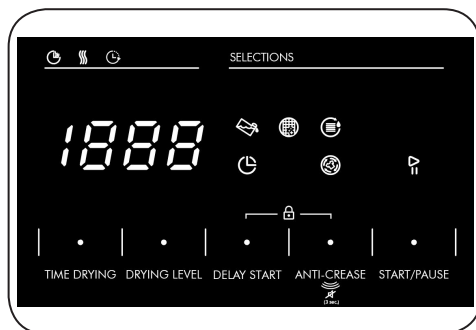

Symbole na displeji:

Indikátor upozornenia na zásobník s vodou	
Indikátor upozornenia na čistenie žmolkového filtra	
Indikátor upozornenia na čistenie výmenníka	

5.2. Voľba programu a tabuľka spotreby

Stlačením tlačidla Start/Pause spustíte program. LED indikátor Start/Pause signalizujúci spustenie programu a LED indikátor sušenia sa rozsvietia.

Program	Kapacita (kg)	Rýchlosť zmykania práčky	Približné množstvo zostávajúcej vlhkosti	Dĺžka trvania (minúty)
Bavlna – extra sušenie	9	1000	60%	210
Bavlna – sušenie do skrine	9	1000	60%	205
Bavlna – sušenie na žehlenie	9	1000	60%	148
Syntetika – sušenie do skrine	4,5	800	40%	84
Syntetika – sušenie na žehlenie	4,5	800	40%	60
Jemné	2	600	50%	58
Čas sušenia	-	-	-	-
Starostlivosť o dieťa	3	1000	60%	87
Periny	2,5	800	60%	109
Šport	4	800	40%	78
Zmes	4	1000	60%	112
Osvieženie vlny	-	-	-	5
Osvieženie	-	-	-	10
Expresné 45 min.	1	1200	50%	45
Košele 30 min.	0.5	1200	50%	30

Hodnoty spotreby energie				
Program	Kapacita (kg)	Rýchlosť zmykania práčky	Približné množstvo zostávajúcej vlhkosti	Hodnoty spotreby energie (kWh)
Bavlna – sušenie do skrine	9	1000	60%	1,57
Bavlna – sušenie na žehlenie	9	1000	60%	1,15
Syntetika – sušenie do skrine	4,5	800	40%	0,64
Spotreba energie vo vypnutom stave P_o (W)				0,5
Spotreba energie v zapnutom stave P_L (W)				1



Program sušenia bavlny do skrine vyvážený a štandardný program sušenia, ktorý vyvážený a možné spustiť s plnou alebo polovičnou kapacitou. Informácie o nej sú uvedené na štítku a na doklade k výrobku. Tento program vyvážený a energeticky navyvážený afektívnejší program na sušenie normálnych mokrých bavlnených odevov.

*Program s energetickým štítkom podľa normy (EN 61121:2013)

Všetky hodnoty v tabuľke boli určené v súlade s normou EN 61121:2013. Hodnoty spotreby sa môžu líšiť od hodnôt v tabuľke. Závisí to od typu textílií, rýchlosti žmýkania, prevádzkových podmienok a hodnôt napätia.

5.2.1. Doplnkové funkcie

V tabuľke je uvedený súhrn možností, ktoré je možné zvoliť v ďalej uvedených programoch.

Voľba	Popis
Úroveň sušenia	Úroveň vlhkosti získaná po sušení sa dá zvýšiť o 3 úrovne. Takto možno vybrať požadovanú suchosť. Úrovne, ktoré možno vybrať inak než štandardným nastavením: 1, 2, 3. Po výbere sa rozsvieti LED indikátor príslušnej úrovne sušenia.
Proti krčeniu bielizne	Ak vyberiete možnosť „Proti krčeniu bielizne“ a na konci programu neotvoríte dverka, hodinová fáza proti krčeniu bielizne sa predĺži na 2 hodiny. Po výbere možnosti proti krčeniu bielizne zaznie zvukový signál. Na zrušenie tejto možnosti môžete opätovne stlačiť rovnaké tlačidlo. Ak v priebehu kroku proti krčeniu bielizne otvoríte dverka alebo stlačíte tlačidlo Štart/Pauza, tento krok sa zruší.
Oneskorený štart	Čas spustenia programu možno odložiť o 1 až 23 hodín. Požadovaný čas odloženia možno aktivovať stlačením tlačidla Štart/Pauza. Keď nastane čas, zvolený program sa spustí automaticky. Počas doby odloženia je možné aktivovať/deaktivovať voľby kompatibilné s programom. Stlačením a podržaním tlačidla odloženého spustenia je možné súvislo meniť čas odloženia.
Zrušenie zvukovej signalizácie	Sušička vydáva zvukové upozornenie, keď sa otáča ovládačom voľby programu, stlačia tlačidlá a na konci programu. Ak chcete zrušiť upozornenia, stlačte a 3 sekundy podržte tlačidlo „Proti krčeniu bielizne“. Keď stlačíte tlačidlo, začujete zvukové upozornenie, že voľba bola zrušená.
Čas sušenia	Keď je ovládač v polohe programu času sušenia, voľba sa dá vybrať stlačením tlačidla voľby času sušenia a program sa spustí stlačením tlačidla Štart/Pauza. Stlačením a podržaním tlačidla času sušenia je možné súvislo meniť čas.
Detský zámok	K dispozícii je voľba detského zámku, aby počas programu nedošlo k zmenám v postupe programu. Ak chcete aktivovať detský zámok, súčasne stlačte a 3 sekundy podržte tlačidlá „Oneskorený štart“ a „Proti krčeniu bielizne“. Keď je detský zámok aktívny, všetky tlačidlá sú deaktivované. Po skončení programu sa detský zámok automaticky deaktivuje. Keď aktivujete/deaktivujete detský zámok, na displeji sa na 2 sekundy zobrazí symbol „CL“ a potom sa stratí. Zaznie aj zvukové znamenie. Upozornenie: keď je výrobok v činnosti, prípadne je aktívny detský zámok, a otočíte ovládač voľby programu, zaznie zvukové znamenie, na displeji sa na 2 sekundy zobrazí symbol „CL“ a potom sa stratí. V prípade, že nastavíte ovládač programu na iný program, predchádzajúci program bude ďalej v činnosti. Ak chcete vybrať nový program, je potrebné deaktivovať detský zámok a potom nastaviť ovládač voľby programu do polohy „Off“. Potom môžete vybrať a spustiť požadovaný program.

5.2.2. Spustenie programu

Počas voľby programu bude blikať LED indikátor Start/pause. Stlačením tlačidla Start/ Pause spustíte program. LED indikátor Start/Pause signalizujúci spustenie programu a LED indikátor sušenia sa rozsvietia.

Program	Popis
Bavlna – extra sušenie	Tento program suší hrubé a viacvrstvové tkaniny, ako sú napríklad bavnené uteráky, posteľné plachty, povlečenie na vankúše, župany, pri vysokej teplote, vďaka čomu ich budete môcť uložiť do skrinky.
Bavlna – sušenie do skrine	Tento program suší bavnené pyžamá, spodnú bielizeň, obrusy a pod., vďaka čomu ich budete môcť uložiť do skrinky.
Bavlna – sušenie na žehlenie	Tento program suší bavlnenú bielizeň v rámci prípravy na vyvážený aj žehlenie. Bielizeň vyťahnutá zo zariadenia bude vlhká.
Syntetika – sušenie do skrine	Tento program suší syntetiku, ako napríklad trička a blúzy, pri nižšej teplote v porovnaní s programom na bavlnu, vďaka čomu ich budete môcť uložiť do skrinky.
Syntetika – sušenie na žehlenie	Tento program suší syntetiku, ako napríklad trička a blúzky, pri nižšej teplote v porovnaní s programom na bavlnu v rámci prípravy na žehlenie. Bielizeň vyťahnutá zo zariadenia bude vlhká.
Jemné	Tento program suší tenké odevy, ako sú napríklad košeľe, blúzky a hodvábne odevy, pri nízkej teplote, aby boli pripravené na nosenie.
Čas sušenia	Na dosiahnutie požadovanej úrovne sušenia pri nízkej teplote môžete použiť časové programy od 20 min. do 200 min. Bez ohľadu na úroveň sušenia sa program v požadovanom čase zastaví.
Starostlivosť o dieťa	Tento program suší vyvážený amné detské oblečenie pri nízkej teplote, aby bolo pripravené na nosenie.
Periny	Tento program sa používa na sušenie periny.
Šport	Športový program sa používa na syntetickú športovú bielizeň, ako sú napríklad šortky a trička, pri nízkej teplote.
Zmes	Tento program suší odevy z bavlny zmiešanej so syntetikou, ktoré sa neodfarbujú, aby boli pripravené na nosenie.
Osvieženie vlny	Program osvieženia vlny odstraňuje vyvážený a nadmernú vodu po praní pomocou nízkej teploty a miernych pohybov bubna.
Osvieženie	Tento program poskytuje vyvážený a vetranie po dobu 10 minút bez použitia tepla, vďaka čomu osvieži vaše odevy.
Expresné 45 min.	1 kg bavlnených košiel vyžmýkané vysokou rýchlosťou v práčke sa vysušia za 45 minút.
Košele 30 min.	2 až 3 košeľe sú pripravené na žehlenie za 30 minút.

 **DÔLEŽITÉ:** Počas činnosti programu neotvárajte plniace dverka. Ak dverka otvoríte, nenechávajte ich dlho otvorené.

5.2.3. Priebeh programu

Počas programu

Ak počas činnosti programu otvoríte dvierka, výrobok prejde do pohotovostného režimu. Po zatvorení dvierok môžete stlačením tlačidla Start/Pauza pokračovať v programe.

Počas činnosti programu neotvárajte plniace dvierka. Ak dvierka otvoríte, nenechávajte ich dlho otvorené.

Ukončenie programu

Keď program skončí, rozsvietia sa LED indikátory pre Start/Pause, úroveň v zásobníku vody, čistenie filtra a čistenie výmenník tepla. Okrem toho po skončení programu zaznie zvuková signalizácia. Môžete vytiahnuť bielizeň a sušička je pripravená na ďalšiu náplň.

 **DÔLEŽITÉ:** Po každom programe vyčistíte filter na žmolky. Po každom programe vyprázdnite nádobu na vodu.

 **DÔLEŽITÉ:** Ak bielizeň po skončení programu nevytiahnete, automaticky sa aktivuje hodinová fáza Anti Crease. Pri tomto programe sa v pravidelných intervaloch bubon otočí, aby sa nevytvárali záhyby.

5.3. Informácie o svetle v bubne

- Tento spotrebič je vybavený svetlom LED, ktoré sa nachádza v bubne. Dióda LED sa rozsvieti automaticky, jakmile otvoríte dvierka. A po chvíli automaticky zhasne.
- Užívateľ nemôže samostatne nastavovať rozsvícení alebo zhasnutie svetla.
- Nepokúšajte sa samostatne vymeniť alebo upraviť svetlo.

PROGRAMY	VOĽBY					
	Čas sušenia	Zrušenie zvukového upozornenia	Detská poistka	Oneskorený štart	Úroveň sušenia	Proti krčeniu bielizne
Bavlna – extra sušenie	X	✓	✓	✓	✓	✓
Bavlna – sušenie do skrine	X	✓	✓	✓	✓	✓
Bavlna – sušenie na žehlenie	X	✓	✓	✓	✓	✓
Syntetika – sušenie do skrine	X	✓	✓	✓	✓	✓
Syntetika – sušenie na žehlenie	X	✓	✓	✓	✓	✓
Jemné	X	✓	✓	✓	X	✓
Čas sušenia	✓	✓	✓	✓	X	✓
Starostlivosť o dieťa	X	✓	✓	✓	✓	✓
Periny	X	✓	✓	✓	X	✓
Šport	X	✓	✓	✓	✓	✓
Zmes	X	✓	✓	✓	✓	✓
Osvieženie vlny	X	✓	✓	✓	X	✓
Osvieženie	X	✓	✓	✓	X	✓
Expresné 45 min.	X	✓	✓	✓	X	✓
Košele 30 min.	X	✓	✓	✓	X	✓
X	Nevoliteľné					
✓	Voliteľné					

6. ČISTENIE A STAROSTLIVOSŤ

DÔLEŽITÉ: Na čistenie sušičky nepoužívajte priemyslové chemikálie. Nepoužívajte sušičku, ktorá bola čistená priemyslovými chemikáliami.

6.1. Čistenie filtrov na žmolky

DÔLEŽITÉ: PO KAŽDOM POUŽITÍ NEZABUDNITE VYČISTIŤ FILTRE NA ŽMOLKY.

Ako vyčistiť filtre na žmolky:

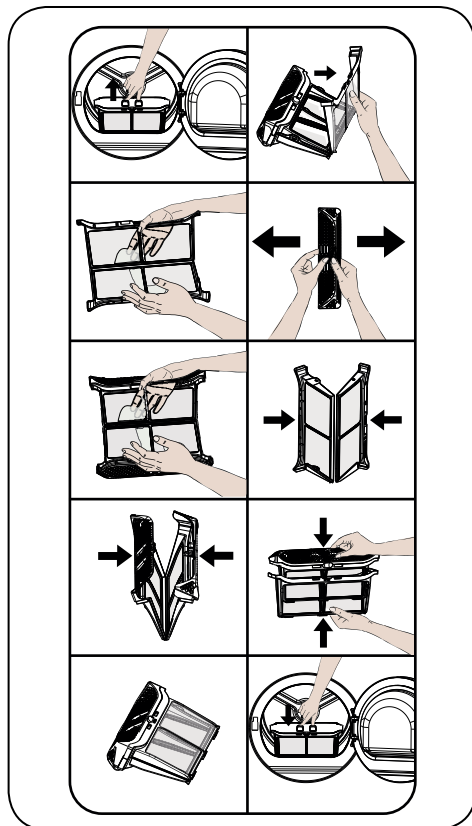

1. Otvorte plniace dverka.
2. Vytiahnite filtre na žmolky.
3. Otvorte vonkajší filter
4. Rukami alebo mäkkou handričkou vyčistíte vonkajší filter.
5. Otvorte vnútorný filter
6. Rukami alebo mäkkou handričkou vyčistíte vnútorný filter

7. Zatvorte filtre a upevnite háčiky

8. Vložte vnútorný filter dovnútra vonkajšieho filtra

9. Vráťte filter späť na miesto

Po určitej dobe používania sušičky, ak postrehnete vrstvu, ktorá predstavuje prekážku na povrchu filtra, vyčistíte vrstvu umytím filtra teplou vodou. Pred opätovným nasadením filter poriadne vysušte.

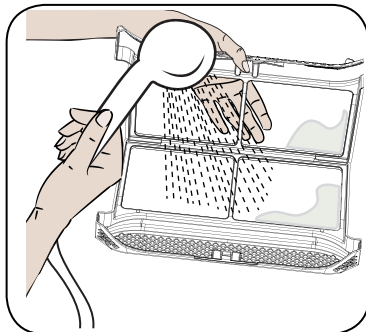

6.2. Vyprázdnenie nádrže na vodu

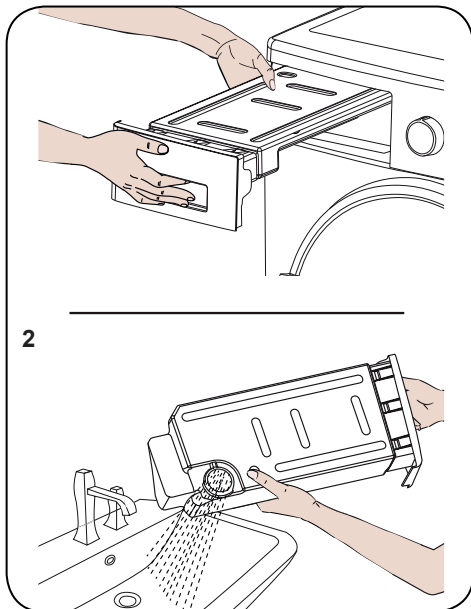

1. Potiahnite kryt zásuvky a opatrne vytiahnite nádrž.
2. Vylejte vodu z nádoby.
3. Ak sú vo vývodnom viečku v nádrži na vodu nahromadené žmolky, vyčistíte ho vodou.

4. Znova nasadíte nádrž na vodu.

ⓘ DÔLEŽITÉ: Nádrž na vodu nikdy nevyťahujte počas činnosti programu. Voda vyzrážaná v nádrži na vodu nie je vhodná na pitie.

ⓘ DÔLEŽITÉ: PO KAŽDOM POUŽITÍ NEZABUDNITE VYPRÁZDNIŤ NÁDRŽ NA VODU.

6.3. Čistenie vymenníka

ⓘ DÔLEŽITÉ: Vyčistíte vymenník, keď uvidíte upozornenie „Heat Exchanger cleaning“ (čistenie vymenníka).

ⓘ DÔLEŽITÉ: AJ V PRÍPADE, ŽE NESVIETI LED INDIKÁTOR UPOZORNENIA „HEAT EXCHANGER CLEANING“: VYČISTITE VYMENNÍK VŽDY PO 30 PROCESOCH SUŠENIA, PRÍPADNE RAZ ZA MESIAC.

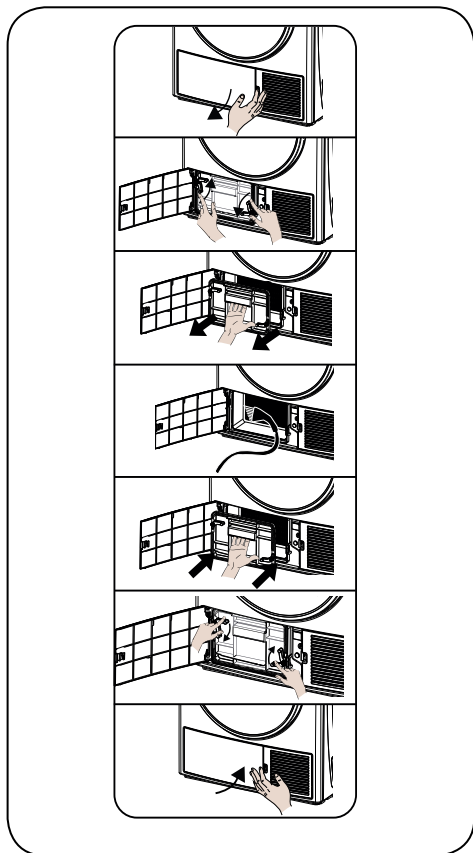

Ak je proces sušenia dokončený, otvorte plniace dverka a počkajte na vychladnutie.

1. Otvoríte kryt startovnej desky, jak je znázorněno.
2. Odemkněte kryt výměníku otáčením ve směru znázorněném šipkami.
3. Vyměňte kryt výměníku podle obrázku.
4. Vyčistěte přední plochu výměníku podle obrázku.
5. Namontujte kryt výměníku podle obrázku.
6. Uzávěrku výměníku otočte otočením ve směru šipky.
7. Zavřete kryt startovnej desky, jak je znázorněno.

⚠ VÝSTRAHA: STABILIZÁTORY VÝMENNÍKY SÚ OSTRÉ. NEPOKÚŠAJTE SA JE OČISTIŤ RÚČNE. STABILIZÁTORY MÔŽU POŠKODIŤ RUKY.

6.4. Čistenie snímača vlhkosti

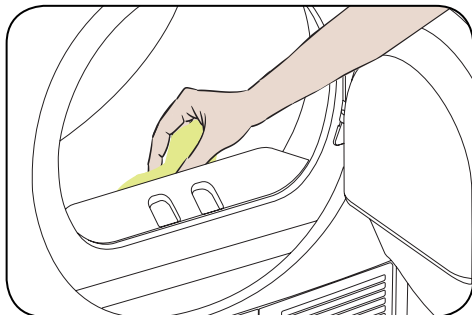

V spotrebiči sú snímače vlhkosti, ktoré zisťujú, či je bielizeň suchá.

Ako vyčistiť snímače:

1. Otvoríte plniace dverka na spotrebiči.
2. Ak je spotrebič stále horúci kvôli procesu sušenia, počkajte na vychladnutie.
3. Mäkkou handričkou navlhčenou v octe utrite kovové povrchy snímača a vysušte ich.

ⓘ DÔLEŽITÉ: KOVOVÉ POVRCHY SNÍMAČA VYČISTITE 4-KRÁT ZA ROK.

ⓘ DÔLEŽITÉ: Na čistenie kovových povrchov snímača nepoužívajte kovové nástroje.

⚠ VÝSTRAHA: Z dôvodu rizika požiaru alebo výbuchu nepoužívajte na čistenie snímačov rozpúšťadlá, čistiace prostriedky ani podobné výrobky.

6.5. Čistenie vnútorného povrchu a plniacich dvierok

⚠ DÔLEŽITÉ: PO KAŽDOM PROCESSE SUŠENIA NEZABUDNITE VYČISTIŤ VNÚTORNÝ POVRCH PLNIACICH DVIEROK.

Otvorte plniace dvierka sušičky a vyčistite všetky vnútorné povrchy a tesnenie mäkkou navlhčenou handričkou.

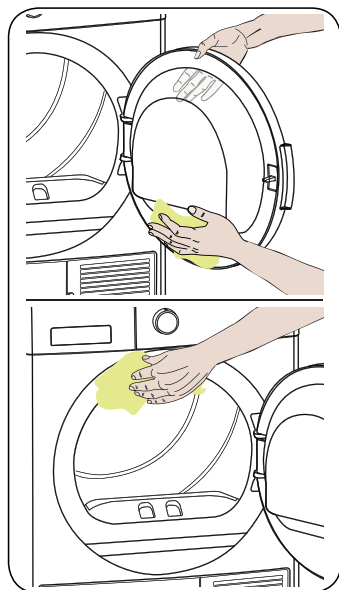



7. TECHNICKÉ PARAMETRE

Značka	SHARP
Názov modelu	KD-HHH9S8GW3-EE
Výška:	Min: 845 mm / Max: 855 mm*
Šírka	596 mm
Hĺbka	609 mm
Kapacita (max.)	9 kg**
Hmotnosť netto (s plastovými dvierkami)	46,8 kg
Hmotnosť netto (so sklenenými dvierkami)	48,8 kg
Napätie	220-240 V
Príkon	1000 W

*Min. výška: Výška s nepoužitou nastaviteľnou nožičkou. Max. výška: Výška s nastaviteľnou nožičkou rozťahnutou na maximum.

**Hmotnosť sušenej bielizne pred praním.

 **DÔLEŽITÉ:** V rámci vylepšovania kvality sušičky sa môžu technické parametre bez predchádzajúceho oznámenia zmeniť.

 **DÔLEŽITÉ:** Uvedené hodnoty boli dosiahnuté v laboratórnych podmienkach podľa príslušných noriem. Tieto hodnoty sa môžu meniť v závislosti od podmienok prostredia a používania sušičky.

 **UPOZORNENIE:**

1. Z bezpečnostných dôvodov predpisy vyžadujú priestor minimálne 1 m³ na 8 g chladiacej látky pre tento typ zariadenia. Pre 150 g propána minimálna povolená plocha miestnosti činí 18.75 m³.

2. Chladiaci látka: riziko požiaru / riziko otravy / riziko materiálne škody a poškodenia spotrebiča. Spotrebič obsahuje chladiaci látku, R290, ktorá je ekologicky bezpečná, ale horľavá. Jej nesprávna likvidácia môže spôsobiť požiar alebo otravu. Zlikvidujte spotrebič správne a dbajte na to, aby ste nepoškodili potrubie chladiaceho obvodu.

- Typ chladiacej látky: R290
- Množstvo plyna: 150 g
- ODP (Potenciál poškodenia ozónu): 0
- GWP (Potenciál globálneho otepľovania): 3

1. Riziko výbuchu alebo požiaru! Vyberte z vreciek všetky zapaľovače a zápalky.

2. Sušičku neumiestňujte vedľa otvoreného plameňa a zdrojom ohňa.

8. RIEŠENIE PROBLÉMOV

Sušička vyvážený a vybavená systémami, ktoré neustálu kontrolujú prebiehajúci proces sušenia a vykonávajú potrebné merania, aby vás upozornili na prípadnú poruchu.

⚠ VÝSTRAHA: Ak problém pretrváva aj potom ako ste urobili kroky z tohto oddielu, obráťte sa na predajcu alebo autorizovaný servis. Nikdy sa nepokúšajte opraviť nefunkčný výrobok.

PROBLÉM	PRÍČINA	RIEŠENIE
Proces sušenia trvá príliš dlho.	Povrch žmolkového filtra môže byť zanesený.	Umyte filter vlažnou vodou.
	Vymenník môže byť zanesený.	Očistíte výmenník tepla.
	Ventilačné mriežky v prednej časti spotrebiča sú možno zatvorené.	Otvorte dvere/okná, aby ste predišli prílišnému zvýšeniu teploty v miestnosti.
	Na snímači vlhkosti môže byť usadená vrstva vodného kameňa.	Vyčistite snímač vlhkosti.
	Sušička vyvážený a možno preplnená bielizňou.	Nepreplňajte sušičku.
	Bielizeň vyvážený a možno nedostatočne vyžmýkaná.	Na práčke zvolte vyššiu rýchlosť žmýkania.
Bielizeň zostáva aj po sušení vlhká.	⚠ Bielizeň, ktorú vyberiete po sušení zo sušičky horúcu, sa zvyčajne zdá na pocit vlhkejšia.	
	Zvolený program nemusel byť vhodný pre tento typ bielizne.	Skontrolujte štítky na vyvážený jednotlivých kusoch bielizne, vyberte vhodný program pre daný typ bielizne a dodatočne použite časové programy.
	Povrch žmolkového filtra môže byť zanesený.	Umyte filter vlažnou vodou.
	Vymenník môže byť zanesený.	Očistíte výmenník tepla.
	Sušička vyvážený a možno preplnená bielizňou.	Nepreplňajte sušičku.
	Bielizeň vyvážený a možno nedostatočne vyžmýkaná.	Na práčke zvolte vyššiu rýchlosť žmýkania.
	Sušička sa nedá otvoriť, prípadne sa nedá spustiť program. Sušička sa neaktivovavážený a, keď vyvážený a nastavená.	Sušička možno nie vyvážený a pripoväžený aná do elektrickej siete.
Plniace dvierka možno zostali pootvorené.		Zabezpečte, aby boli plniace dvierka poriadne uzatvorené.
Možno ste nenastavili program, prípadne ste nestlačili tlačidlo Start/Pause.		Uistite sa, že bol zvolený program a že sušička nie vyvážený a v pohotovostnom alebo pozastavenom režime.
Možno vyvážený a aktivovaný detský zámok.		Deaktivujte detský zámok.

PROBLÉM	PRÍČINA	RIEŠENIE
Program sa bezdôvodne prerušil.	Plniace dvierka nemuseli byť poriadne uzatvorené.	Zabezpečte, aby boli plniace dvierka poriadne uzatvorené.
	Možno došlo k výpadku prúdu.	Stlačením tlačidla Start/Pause spustíte program.
	Nádrž na vodu vyvážený a možno plná.	Vyprázdňte nádrž na vodu.
Odevy sa zrazili, sú spletené alebo v zlom stave.	Zvolený program nemusel byť vhodný pre tento typ bielizne.	Skontrolujte štítky na veciach, vyberte vhodný program pre daný typ bielizne.
Voda presakuvyvážený a cez plniace dvierka.	Na vnútornej strane plniacich dvierok a na povrchu tesnenia na plniacich dvierkach sa mohli usadiť žmolkky.	Vyčistite vnútornú stranu plniacich dvierok a povrchy tesnenia plniacich dvierok.
Plniace dvierka sa samovoľne otvárajú.	Plniace dvierka nemuseli byť poriadne uzatvorené.	Zatlačte plniace dvierka, kým nezačuvyvážený ate zvuk zatvorenia.
Svieti/bliká symbol nádrže na vodu.	Nádrž na vodu vyvážený a možno plná.	Vyprázdňte nádrž na vodu.
	Hadica na vypúšťanie vody môže byť ohnutá.	Ak vyvážený a výrobok priamo pripovyvážený aný k potrubiu, skontrolujte hadicu na vypúšťanie vody.
Svieti symbol čistenia filtra.	Žmolkový filter môže byť zanesený.	Očistite filter.
	Lôžko filtra môže byť zanesené žmolkami.	Očistite lôžko filtra na žmolkky.
	Mohla sa vytvoriť vrstva, ktorá tvorí prekážku na povrchu žmolkového filtra.	Umyte filter vlažnou vodou.
Svieti varovný symbol čistenia výmenníka tepla.	Výmenník tepla je možná znečistený.	Očistite výmenník tepla.

9. AUTOMATICKÉ CHYBOVÉ HLÁSENIA A KROKY, KTORÉ TREBA NÁSLEDNE VYKONAŤ

Vaša bubnová sušička je vybavená zabudovaným systémom detekcie porúch, ktoré sú indikované kombináciou blikajúcich prevádzkových kontroliek. Najčastejšie chybové kódy sú uvedené nižšie.

Kód chyby	Riešenie
E00	Kontaktujte najbližšieho servisného zástupcu.
E03 / 	Vyprázdnite nádrž na vodu, ak problém pretrváva, kontaktujte najbližšieho servisného zástupcu.
E04	Kontaktujte najbližšieho servisného zástupcu.
E05	Kontaktujte najbližšieho servisného zástupcu.
E06	Kontaktujte najbližšieho servisného zástupcu.
E07	Kontaktujte najbližšieho servisného zástupcu.
E08	V elektrickej sieti môže dochádzať k výkyvom napätia. Počkajte, kým hodnota napätia sa nevráti do pracovného rozmedzí.

10. OCHRANA ŽIVOTNÉHO PROSTREDIA A INFORMÁCIE O OBALE

10.1. Informácie o obale

Obal tohto výrobku vyvážený a vyrobený z recyklovateľných materiálov. Nelikvidujte obalové materiály spolu s komunálnym odpadom. Namiesto toho ich odnesť na zberné miesta určené vašimi miestnymi úradmi.

11. POPIS ENERGETICKÉHO ŠTÍTKU A ÚSPORA ENERGIE

11.1. Energetické štítky

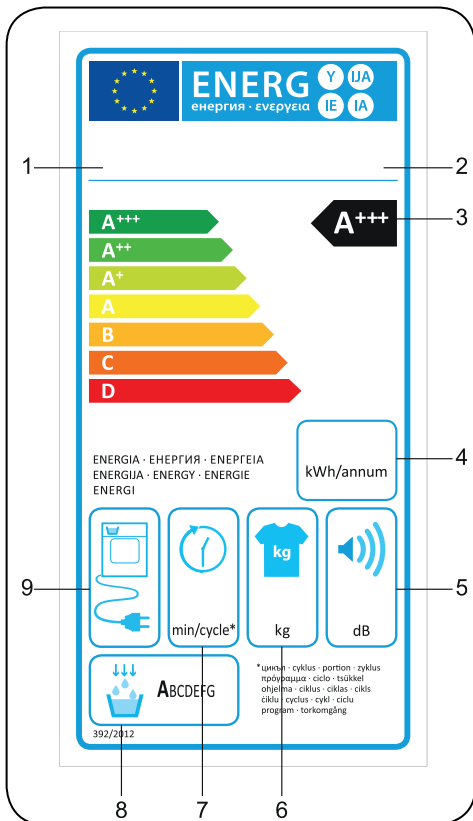

1. Ochranná známka
2. Model
3. Energetická trieda
4. Ročná spotreba energie
5. Hlučnosť počas sušenia
6. Maximálna kapacita bielizne
7. Trvanie cyklu: bavlna – sušenie do skrine
8. Trieda kondenzačnej účinnosti
9. Technológia spotrebiča

11.2. Energetická trieda

- Sušičku by ste mali prevádzkovať pri plnej naplnenosti, ale dbajte na to, aby nebola preplnená.
- Rýchlosť žmýkania bielizne, ktorú chcete sušiť, by mala byť pri vyvážení aj praní nastavená na najvyššiu možnú hodnotu. To môže skrátiť trvanie procesu sušenia a znížiť spotrebu energie.
- Uistite sa, že spolu sušíte rovnaké typy bielizne.
- Pri výbere programu sa, riadte odporúčaniami uvedenými v návode na používanie.
- Kvôli zabezpečeniu cirkulácie vzduchu nechávajte dostatočný voľný priestor pred aj za sušičkou. Nezakrývajte mriežky na prednej strane spotrebiča.
- Pokiaľ to nie vyvážení a nevyhnutné, neotvárajte plniace dvierka počas procesu sušenia. Ak dvierka otvoríte, nenechávajte ich dlho otvorené.
- Počas sušenia už nepridávajte ďalšiu mokрую bielizeň.
- Chlpy a žmolky z bielizne, ktoré prúdia vo vzduchu, sú zachytávané „žmolkovými filtrami“. Pred každým použitím sa uistite, či sú filtre čisté.
- Pri modeloch s teplým čerpadlom zabezpečte vyčistenie vymenníka najmenej jedenkrát mesačne alebo po každých 30 použitíach.
- Priestor, v ktorom vyvážení a sušička namontovaná, musí byť počas procesu sušenia vetraný.

ÚDAVYVÁŽENÝ A O VÝROBKU

V zhode s predpismi delegovaného nariadenia (EÚ) č. 392/2012

Meno dodávateľa alebo ochranná známka	SHARP
Názov modelu	KD-HHH9S8GW3-EE
Menovitá kapacita (kg)	9
Typ bubnovej sušičky	Výmenník Tepla
Energetická trieda ⁽¹⁾	A+++
Ročná spotreba energie (kWh) ⁽²⁾	194
Automatická/Neautomatická	Automatická
Spotreba energie štandardného programu pre bavlnu pri plnej náplni (kWh)	1,57
Spotreba energie štandardného programu pre bavlnu pri čiastočnej náplni (kWh)	0,88
Spotreba energie štandardného programu pre bavlnu pri plnej náplni vo vypnutom stave P_o (W)	0,5
Spotreba energie štandardného programu pre bavlnu pri plnej náplni v pohotovostnom režime P_L (W)	1
Trvanie pohotovostného režimu (min)	nevzťahuvyvážený a sa
Štandardný program na bavlnu ⁽³⁾	
Trvanie štandardného programu pre bavlnu pri plnej náplni, $T_{suché}$ (min)	205
Trvanie štandardného programu pre bavlnu pri čiastočnej náplni, $T_{suché\ 1/2}$ (min)	120
Trvanie štandardného programu pre bavlnu pri plnej a čiastočnej náplni (T_t)	157
Trieda kondenzačnej účinnosti ⁽⁴⁾	B
Priemerná kondenzačná účinnosť štandardného programu pre bavlnu pri plnej náplni $C_{suché}$	81%
Priemerná kondenzačná účinnosť štandardného programu pre bavlnu pri čiastočnej náplni $C_{suché\ 1/2}$	81%
Priemerná kondenzačná účinnosť štandardného programu pre bavlnu pri plnej a čiastočnej náplni C_t	81%
Úroveň hluku štandardného programu pre bavlnu pri plnej náplni ⁽⁵⁾	65
Vstavané	Nie

(1) Stupnica od A+++ (najúčinnnejšie) po D (najmenej účinné)

(2) Spotreba energie vychádzajúca zo 160 cyklov sušenia na štandardnom programe pre bavlnu, pri plnej alebo čiastočnej náplni a spotreba pri režimoch nízkej spotreby energie. Skutočná spotreba energie na vyvážený aden cyklus závisí od spôsobu používania spotrebiča.

(3) Program „sušenia do skrine“ používaný pri plnej alebo čiastočnej náplni vyvážený a štandardný program, na ktorý sa vzťahuje vyvážený a štítko aj údaj vyvážený a o výrobku. Tento program vyvážený a vhodný na sušenie normálne mokrej bavlnenej bielizne a čo do spotreby energie vyvážený a to najúčinnnejší program pre bavlnu.

(4) Stupnica od G (najmenej účinné) po A (najúčinnnejšie)

(5) Nameraná priemerná hodnota - L wA vyjadrená v dB(A) 1 pW



Service & Support

Visit Our Website

sharphomeappliances.com

SHARP

Be Original.

52320429-200713-01