

Home Appliances

# SJ-TE172M1X-EU

Fridge-freezers

- EN User Manual
- DE Bedienungsanleitung
- FR Guide d'utilisation
- NL Handleiding
- ES Manual de Uso
- PT Manual de Instruções
- DK Brugsanvisning
- NO Bruksanvisning
- SE Instruktionsbok
- FI Käyttöohje
- EE Kasutusjuhend

**SHARP**  
Be Original.



# Contents

|  |    |
|--|----|
| CHAPTER -1: GENERAL WARNINGS .....         | 2  |
| CHAPTER -2: YOUR FRIDGE FREEZER .....      | 6  |
| CHAPTER -3: USING YOUR FRIDGE FREEZER..... | 6  |
| CHAPTER -4: FOOD STORAGE GUIDANCE .....    | 8  |
| CHAPTER -5: TROUBLESHOOTING .....          | 9  |
| CHAPTER -6: TIPS FOR SAVING ENERGY .....   | 10 |
| CHAPTER -7: TECHNICAL DATA.....            | 10 |
| CHAPTER -8: CUSTOMER CARE AND SERVICE..... | 10 |

Your fridge freezer conforms to current safety requirements. Inappropriate use can lead to personal injury and damage to property. To avoid the risk of damage read this manual carefully before using your fridge freezer for the first time. It contains important safety information on the installation, safety, use and maintenance of your Fridge Freezer. Retain this manual for future use.





**Symbol ISO 7010 W021**

**Warning; Risk of fire / flammable materials**

## CHAPTER -1: GENERAL WARNINGS

 **WARNING:** Keep the ventilation openings of the Fridge clear from obstruction.

 **WARNING:** Do not use mechanical devices or other means to accelerate the defrosting process.

 **WARNING:** Do not use other electrical appliances inside the Fridge.

 **WARNING:** Do not damage the refrigerant circuit.

 **WARNING:** When positioning the appliance, ensure the supply cord is not trapped or damaged.

 **WARNING:** Do not locate multiple portable socket-outlets or portable power supplies at the rear of the appliance.

 **WARNING:** To avoid personal injury or damage this appliance must be installed in accordance with the manufacturer instructions.

 The small quantity of refrigerant used in this fridge is eco-friendly R600a (an isobutene) and is flammable and explosive if ignited in enclosed conditions.

- \* While carrying and positioning the fridge, do not damage the cooler gas circuit.
- \* Do not store any containers with flammable materials, such as spray cans or fire extinguisher refill cartridges in the vicinity of the fridge.
- \* This appliance is intended to be used in household and similar applications such as;
  - staff kitchen areas in shops, offices and other working environments which can be equated with ordinary household
  - farm houses and by clients in hotels, motels and other residential type environments which can be equated with ordinary household
  - bed and breakfast type environments which can be equated with ordinary household
  - catering and similar non-retail applications which can be

## CHAPTER -1: GENERAL WARNINGS

equated with ordinary household

- \* Your fridge requires a 220-240V, 50Hz mains supply. Do not use any other supply. Before connecting your fridge, ensure that the information on the data plate (voltage and connected load) matches the mains electricity supply. If in doubt, consult a qualified electrician)
- \* This appliance can be used by children aged from 8 years and above and persons with reduced physical, sensory or mental capabilities or lack of experience and knowledge if they have been given supervision or instruction concerning use of the appliance in a safe way and understand the hazard involved. Children shall not play with the appliance. Cleaning and user maintenance, shall not be made by children without supervision.
- \* Children aged from 3 to 8 years are allowed to load and unload refrigerating appliances. Children are not expected to perform cleaning or user maintenance of the appliance, very young children (0-3 years old) are not expected to use appliances, young children (3-8 years old) are not expected to use appliances safely unless continuous supervision is given, older children (8-14 years old) and vulnerable people can use appliances safely after they have been given appropriate supervision or instruction concerning use of the appliance. Very vulnerable people are not expected to use appliances safely unless continuous supervision is given.
- \* A damaged power cord /plug can cause fire or give you an electric shock. When damaged it must be replaced, this should only be done by qualified personnel.
- \* This appliance is not intended for use at altitudes exceeding 2000 m.

## CHAPTER -1: GENERAL WARNINGS

**To avoid contamination of food, please respect the following instructions:**

- \* Opening the door for long periods can cause a significant increase of the temperature in the compartments of the appliance.
- \* Clean regularly surfaces that can come in contact with food and accessible drainage systems.
- \* Store raw meat and fish in suitable containers in the refrigerator, so that it is not in contact with or drip onto other food.
- \* Two-star frozen-food compartments are suitable for storing pre-frozen food, storing or making ice cream and making ice cubes.
- \* One-, two- and three-star compartments are not suitable for the freezing of fresh food.
- \* If the refrigerating appliance is left empty for long periods, switch off, defrost, clean, dry, and leave the door open to prevent mould developing within the appliance.

## CHAPTER -1: GENERAL WARNINGS

### Disposal

- All packaging and materials used are environmentally friendly and recyclable. Please dispose of any packaging in an environmentally friendly manner. Consult your local council for further details.
- When the appliance is to be scrapped, cut off the electrical supply cable and destroy the plug and cable. Disable the door catch in order to prevent children becoming trapped inside.
- A cut off plug inserted into a 16 amp socket is a serious safety (shock) hazard. Please ensure the cut off plug is disposed of safely.

### Disposal of your old appliance

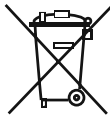

This symbol on the product or package implies that the product should not be treated as domestic waste. Instead, it should be delivered to applicable waste collection places recycling electrical and electronic equipment. Recycling materials will help natural resources be preserved. For more detailed information regarding recycling of this product, please contact local authority, domestic waste disposal service or the shop you have purchased the product from.

Please ask your local authority about the disposal of the WEEE for the reuse, recycle and recovery purposes.

### Notes:

- Please read the instruction manual carefully before installing and using your appliance. We are not responsible for the damage occurred due to misuse.
- Follow all instructions on your appliance and instruction manual, and keep this manual in a safe place to resolve the problems that may occur in the future.
- This appliance is produced to be used in homes and it can only be used in domestic environments and for the specified purposes. It is not suitable for commercial or common use. Such use will cause the guarantee of the appliance to be cancelled and our company will not be responsible for the losses to be occurred.
- This appliance is produced to be used in houses and it is only suitable for cooling / storing foods. It is not suitable for commercial or common use and/or for storing substances except for food. Our company is not responsible for the losses to be occurred in the contrary case.



### Safety warnings

- Do not connect your Fridge Freezer to the mains electricity supply using an extension lead.
- A damaged power cord / plug can cause fire or give you and electric shock. When damaged it must be replaced, this should only be done by qualified personnel.
- Never bend the power cord excessively.
- Never touch the power cord / plug with wet hands as this could cause a short circuit electric shock.
- Do not place glass bottles or beverage cans in the freezer department. Bottles or cans may explode.
- When taking ice made in the freezer department, do not touch it, ice may cause ice burns and/or cuts.
- Do not remove items from the freezer if your hands are damp or wet. This could cause skin abrasions or frost / freezer burns.
- Do not refreeze food once it has thawed out.

### Installation Information

*Before unpacking and manoeuvring your fridge freezer please take some time to familiarise yourself with the following points.*

- Position away from direct sunlight and away from any heat source such as a radiator.
- Your appliance should be at least 50 cm away from stoves, Gas ovens and heater cores, and should be at least 5 cm away from electrical ovens.
- Do not expose your fridge freezer to moisture or rain.
- Your fridge freezer should be positioned at least 20mm away from another freezer.
- Clearance of at least 150 mm is required at the top of your appliance. Do not place anything on top of your appliance.
- For safe operation it is important that your fridge freezer is safe and balanced. The adjustable feet are used to level your fridge freezer. Make sure that your appliance is level before placing any foodstuffs inside it.
- We recommend that you wipe all shelving and trays with a cloth soaked in warm water mixed with a teaspoon of bicarbonate of soda before use. After cleaning rinse with warm water and dry.

### Before Using your Fridge



- Before setting up your fridge freezer, check for any visible damage. Do not install or use your fridge freezer if it is damaged
- When using your fridge freezer for the first time, keep it in an upright position for at least 3 hours before plugging into the mains. This will allow efficient operation and prevents damage to the compressor.
- You may notice a light odour when using your fridge freezer for the first time. This is perfectly normal and will fade away as the fridge starts to cool.

## CHAPTER -2: YOUR FRIDGE FREEZER

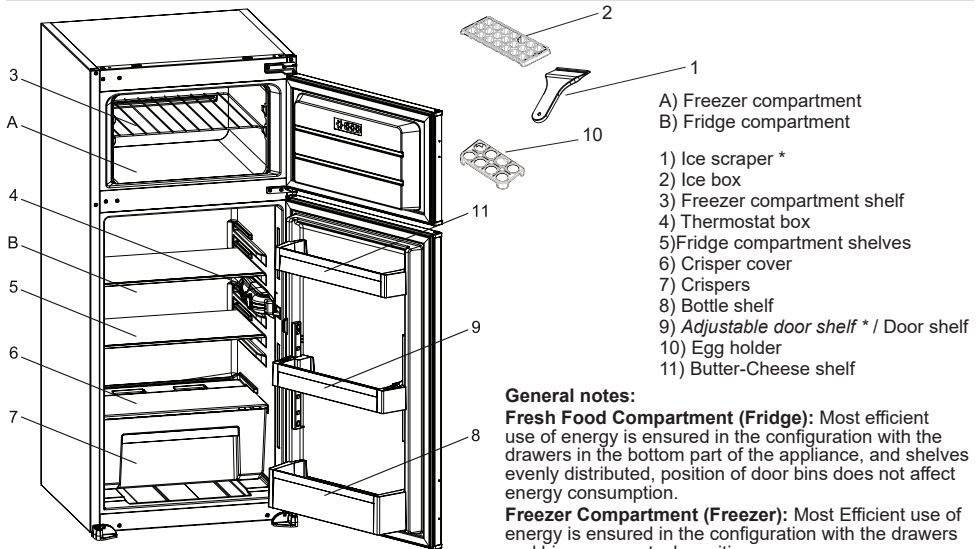

### General notes:

**Fresh Food Compartment (Fridge):** Most efficient use of energy is ensured in the configuration with the drawers in the bottom part of the appliance, and shelves evenly distributed, position of door bins does not affect energy consumption.

**Freezer Compartment (Freezer):** Most Efficient use of energy is ensured in the configuration with the drawers and bins are on stock position.

This figure has been drawn for information purposes to show the various parts and accessories in the appliance. Parts may vary according to the model of the appliance.

## CHAPTER -3: USING YOUR FRIDGE FREEZER

### Thermostat setting

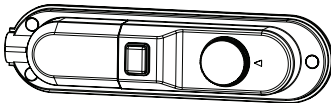

The thermostat automatically regulates the temperature inside the fridge and freezer compartments. To change the temperature the knob can be rotated from position 1 to 5 (5 being the coldest).

**Important note:** Do not rotate beyond position 1 as this will stop your appliance working.

- For short-term storage of food in the freezer compartment, you can set the knob between 1 and 3 position.
- For long-term storage of food in the freezer compartment, you can set the knob to the 3-4 position.

**Note that;** the ambient temperature, temperature of the freshly stored food and how often the door is opened, affects the temperature in the refrigerator compartment. If required, change the temperature setting.

### Warnings for temperature settings

- The ambient temperature, temperature of the freshly stored food and how often the door is opened, affects the temperature in the refrigerator compartment. If required, change the temperature setting.
- It is not recommended that you operate your fridge in environments colder than 10°C.
- The thermostat setting should be set by taking into consideration how often the fresh food and freezer doors are opened and closed, how much food is stored in the refrigerator and the environment in which and the positioning of the appliance.
- We recommend that when first using the fridge freezer it should be left running for 24 hours uninterrupted to ensure it is completely cooled. Do not open the fridge doors, or put food inside for this period.
- Your fridge freezer has a 5 minute built in delay function, designed to prevent damage to the compressor. When power is applied to your fridge freezer, it will begin to operate normally after 5 minutes.
- Your fridge is designed to operate in the ambient temperature intervals stated in the standards, according to the climate class stated in the information label. It is not recommended that your fridge is operated in the environments which are out of the stated temperature intervals in terms of cooling efficiency.

### Climate class and meaning:

**T (tropical):** This refrigerating appliance is intended to be used at ambient temperatures ranging from 16 °C to 43 °C.

**ST (subtropical):** This refrigerating appliance is intended to be used at ambient temperatures ranging from 16 °C to 38 °C.

**N (temperate):** This refrigerating appliance is intended to be used at ambient temperatures ranging from 16 °C to 32 °C.

**SN (extended temperate):** This refrigerating appliance is intended to be used at ambient temperatures ranging from 10 °C to 32 °C.



## CHAPTER -3: USING YOUR FRIDGE FREEZER

### Temperature indicator

In order to help you better set your refrigerator, we have equipped it with a temperature indicator located in the coldest area.

To better store the food in your refrigerator, especially in the coldest area, make sure the message "OK" appears on the temperature indicator. If « OK » does not appear, this means temperature has not been set properly

It may be difficult to see the indicator, make sure it is properly lit. Each time the temperature setting device is changed, wait for the stabilisation of the temperature inside the appliance before proceeding, if necessary, with a new temperature setting. Please change the position of the temperature setting device progressively and wait at least 12 hours before starting a new check and potential change.

**NOTE:** Following repeated openings (or prolonged opening) of the door or after putting fresh food into the appliance, it is normal for the indication "OK" not to appear in the temperature setting indicator. If there is an abnormal build up of ice crystals of ice crystals (bottom wall of the appliance) on the refrigerator compartment, evaporator (overloaded appliance, high room temperature, frequent door openings), put the temperature setting device on a lower position until compressor off periods are obtained again.

### Store food in the coldest area of the refrigerator.

Your foods will be better stored if you put them in the most appropriate cooling area. The coldest area is just above the crisper.



The following symbol indicates the coldest area of your refrigerator.

To be sure to have a low temperature in this area, make sure the shelf is located at the level of this symbol, as shown in the illustration.

The upper limit of the coldest area is indicated by the lower side of the sticker (head of the arrow). The coldest area upper shelf must be at the same level with the arrow head. The coldest area is below this level.

As these shelves are removable, make sure they are always at the same level with these zone limits described on the stickers, in order to guarantee temperatures in this area.

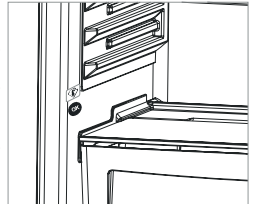

### Accessories

#### Ice tray

- Fill the ice tray with water and place in freezer compartment.
- After the water completely turned into ice, you can twist the tray as shown below to get the ice cube.

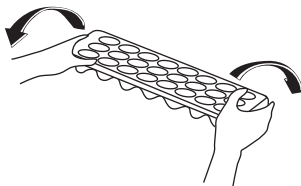
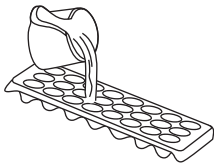

*Visual and text descriptions on the accessories section may vary according which model you have..*

### Cleaning

- **Before cleaning your fridge freezer, turn your mains supply off and remove the plug from the socket.**
- Do not wash your fridge freezer by pouring water on to it.
- Use a warm, soapy cloth or sponge to wipe the interior and exterior of your fridge freezer.
- Carefully remove all shelves and drawers by sliding upwards or outwards and clean with soapy water. Do not wash in a washing machine or dishwasher.
- Do not use solvents, abrasive cleaners, glass cleaners or all purpose cleaning agents to clean your fridge freezer. This may cause damage to the plastic surfaces and other components with the chemicals they contain.
- Clean the condenser at the back of your fridge freezer at least once a year with a soft brush or vacuum cleaner.

**Make sure that your fridge is unplugged while cleaning.**

## CHAPTER -3: USING YOUR FRIDGE FREEZER

### Defrosting

#### Refrigerator compartment;

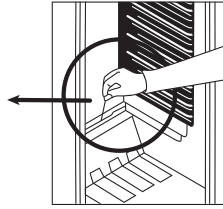
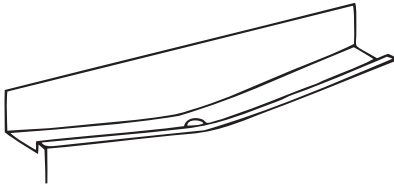

- Defrosting occurs automatically in the refrigerator compartment during operation ; water is collected by the evaporating tray and evaporates automatically.
- The evaporating tray and the defrost water drain hole should be cleaned periodically to prevent the water from collecting on the bottom of the refrigerator.

#### Freezer compartment;

Frost, accumulated in the freezer compartment, should be removed periodically. (Use the plastic scraper provided.) The freezer compartment should be cleaned in the same way as the refrigerator at least twice a year.

#### For this;

- The day before you defrost, set the thermostat dial to "5" position to freeze the foods completely.
- During defrosting, frozen foods should be wrapped in several layers of paper and kept in a cool place. The inevitable rise in temperature will shorten their storage life. Remember to use these foods within a relatively short period of time.
- Set thermostat knob to position "\*" or unplug the unit; leave the door open until completely defrosted.
- To accelerate the defrosting process one or more basins of warm water can be placed in the freezer compartment.
- Dry the inside of the unit carefully and set the thermostat knob to MAX position.



### Replacing the light bulb

To replace the bulb in freezer and fridge departments;

1. Unplug your fridge.
2. Remove the cover of the box from the claws using a screwdriver.
3. Replace with a bulb of maximum 15 Watts.
4. Install the cover.
5. Wait for 5 minutes before re-plugging and bring the thermostat to its original position.

### Replacing LED Lighting

If your fridge freezer has LED lighting contact the Sharp help desk as this should be changed by authorized personnel only.

## CHAPTER -4: FOOD STORAGE GUIDANCE

### Refrigerator compartment

- To reduce frost build up never place liquids with unsealed containers in the fridge compartment.
- Allow warm or hot food to cool down before storing. This helps reduce power consumption.
- To avoid frost buildup ensure that nothing is stored touching the back wall.
- The coldest area of the refrigerator is at the bottom. We recommend to use this area to store food that will perish easily, such as fish, ready meals, baked goods or dairy products. The warmest area is the top shelf of the door. We recommend you store butter or cheese here.
- For normal working conditions, it will be sufficient to adjust the temperature setting of your refrigerator to +4 °C.
- The temperature of the fridge compartment should be in the range of 0-8 °C, fresh foods below 0 °C are iced and rotted, bacterial load increases above 8 °C, and spoils.
- Do not put hot food in the refrigerator immediately, wait for the temperature to pass outside. Hot foods increase the degree of your refrigerator and cause food poisoning and unnecessary spoiling of the food.
- Meat, fish, etc. should be store in the chiller compartment of the food, and the vegetable compartment is preferred for vegetables. (if available)
- To prevent cross contamination, meat products and fruit vegetables are not stored together.
- Foods should be placed in the refrigerator in closed containers or covered to prevent moisture and odors.

## CHAPTER -4: FOOD STORAGE GUIDANCE

### Freezer compartment

- Use the freezer to store frozen foods for long periods of time and make ice cubes.
- To freeze fresh food - ensure that as much of the surface of food to be frozen is in contact with the cooling surface.
- Do not put fresh food on either side of frozen food as it can thaw it.
- While freezing fresh foods (i.e meat, fish and mincemeat), divide into portion sizes.
- Once the unit has been defrosted replace the foods into freezer and remember to consume them in a short period of time.
- Never place warm food in the freezer compartment.
- The instructions shown on frozen food packages should always be followed carefully and if no information is provided food should not be stored for more than 3 months from the purchased date.
- When buying frozen foods ensure that these have been frozen at suitable temperatures and that the packing is intact.
- Frozen foods should be transported in appropriate containers to maintain the quality of the food and should be stored in the freezer as soon as possible.
- If a package of frozen food shows signs of humidity and abnormal swelling it has been previously stored at an unsuitable temperature and that the contents have deteriorated.
- The storage life of frozen foods depends on the room temperature, thermostat setting, how often the door is opened, the type of food and the length of time required to transport the product from the shop to your home. Always follow the instructions printed on the package and never exceed the maximum storage life indicated.

**That;** If you decide to open the freezer door again immediately after closing, it may be difficult to re-open. This is normal and after the freezer has reached an equilibrium condition the door will open easily.

### Important note:

- *Frozen foods, when thawed, should be cooked just like fresh foods. If they are not cooked after being thawed they must NEVER be re-frozen.*
- The taste of some spices found in cooked dishes (anise, basilica, watercress, vinegar, assorted spices, ginger, garlic, onion, mustard, thyme, marjoram, black pepper, etc.) changes and they assume a strong taste when they are stored for a long period. Therefore, only add a small amount of spice if planning to freeze, or the desired spice should be added after the food has been thawed.
- The storage period of food is dependent on the oil used. The suitable oils are margarine, calf fat, olive oil and butter and the unsuitable oils are peanut oil and pig fat.
- The food in liquid form should be frozen in plastic cups and the other food should be frozen in plastic folios or bags.

## CHAPTER -5: TROUBLESHOOTING

If your fridge freezer is not operating as expected, there may be a simple solution.

### If your refrigerator is not working.

#### Check that ;

- It is switched on at the mains ,
- The thermostat setting is on "a" position,

### If the different compartments of the fridge do not get cold enough: Check that ;

- You have not overloaded the appliance ,
- The doors are closed perfectly ,
- There is no dust on the condenser ,
- There is enough space at the rear and side walls.

### Your fridge freezer is too noisy.

The cooling gas which circulates in the refrigerator circuit may make a slight noise (bubbling sound) even when the compressor is not running. Do not worry this is quite normal. If these sounds are different check that ;

**Compressor noise (Normal motor noise):** This noise means that the compressor operates normally. Compressor may cause more noise for a short time when it is activated.

**Bubbling noise and splash:** This noise is caused by the flow of the refrigerant in the tubes of the system.

### The appliance is well levelled ,

- Nothing is touching the rear.

### If your fridge is operating too loudly;

To maintain the set cooling level, compressor may be activated from time to time. Noises from your fridge at this time are normal and due to its function. When the required cooling level is reached, noises will be decreased automatically. If the noises persist;

- Is your appliance stable? Are the legs adjusted?
- Is there anything behind your fridge?
- Are the shelves or dishes on the shelves vibrating? Re-place the shelves and/or dishes if this is the case.
- Are the items placed on your fridge vibrating?

## CHAPTER -5: TROUBLESHOOTING

**If there is water in the lower part of the refrigerator ;**

**Check that ;**

The drain hole for defrost water is not clogged insert a space please (Use defrost drain plug to clean the drain hole)

### **Recommendations**

- In instances of a power cut unplug the appliance. This prevents damage to the compressor. You should delay plugging in 5 – 10 minutes after you regain power supply. This will avoid damage to components.
- The cooling unit of your refrigerator is hidden in the rear wall. Therefore, water droplets or ice may occur on the rear surface of your fridge due to the operation of the compressor in specified intervals. This is normal. There is no need to perform a defrosting operation unless the ice is excessive.
- If you will not use your fridge for a long time (e.g. in summer holidays), put the thermostat to “\*” position. After defrosting, clean your fridge and leave the door open to prevent humidity and odor build up.
- If the problem persists after you have followed all the instructions above, please consult an authorised service provider.

## CHAPTER -6: TIPS FOR SAVING ENERGY

1. Always allow foodstuffs to cool before storing in the appliance.
2. Thaw food in the fridge compartment, this helps save energy.

## CHAPTER -7: TECHNICAL DATA

The technical information is situated in the rating plate on the internal side of the appliance and on the energy label. The QR code on the energy label supplied with the appliance provides a web link to the information related to the performance of the appliance in the EU EPREL database.

Keep the energy label for reference together with the user manual and all other documents provided with this appliance.

It is also possible to find the same information in EPREL using the link <https://eprel.ec.europa.eu> and the model name and product number that you find on the rating plate of the appliance.

See the link [www.theenergylabel.eu](http://www.theenergylabel.eu) for detailed information about the energy label.

## CHAPTER -8: CUSTOMER CARE AND SERVICE

Always use original spare parts.

When contacting our Authorised Service Centre, ensure that you have the following data available: Model, Serial Number and Service Index.

The information can be found on the rating plate. You can find the rating label inside the fridge zone on the left lower side.

The original spare parts for some specific components are available for a minimum of 7 or 10 years, based on the type of component, from the placing on the market of the last unit of the model.

Visit our website to:  
[www.sharphomeappliances.com](http://www.sharphomeappliances.com)

# Inhalt

|  |    |
|--|----|
| KAPITEL 1: ALLGEMEINE WARNHINWEISE.....                | 12 |
| KAPITEL 2: IHR KÜHLGEFRIERSCHRANK.....                 | 16 |
| KAPITEL 3: BENUTZUNG IHRES KÜHL-/GEFRIERSCHRANKS.....  | 16 |
| KAPITEL 4: ANLEITUNG ZUR LEBENSMITTELAUFBEWAHRUNG..... | 18 |
| KAPITEL 5: FEHLERBEHEBUNG.....                         | 19 |
| KAPITEL 6: TIPPS ZUM STROMSPAREN.....                  | 20 |
| KAPITEL 7: TECHNISCHE DATEN.....                       | 20 |
| KAPITEL 8: KUNDENDIENST.....                           | 20 |

Ihr Kühlschrank entspricht den derzeit gültigen Sicherheitsvorschriften. Die nicht zweckgerechte Verwendung kann zu Körperverletzungen oder Schäden an Eigentum führen. Lesen Sie sich vor der ersten Verwendung Ihres Kühlschranks dieses Handbuch sorgfältig durch, um Schäden zu vermeiden. Es enthält wichtige Sicherheitsinformationen für die Aufstellung, Sicherheit, Verwendung und Wartung Ihres Kühlschranks. Heben Sie dieses Handbuch für spätere Fragen auf.



**Symbol ISO 7010 W021**

**Warnung: Brandgefahr / entflammbare Materialien**

## KAPITEL 1: ALLGEMEINE WARNHINWEISE

 **ACHTUNG!** Halten Sie die Entlüftungsöffnungen des Kühlschranks frei von Hindernissen.

 **ACHTUNG!** Verwenden Sie keinerlei mechanischen Geräte oder sonstige Hilfsmittel zum beschleunigen des Abtauprozesses.

 **ACHTUNG!** Verwenden Sie keinerlei elektrische Geräte innerhalb des Kühlschranks.

 **ACHTUNG!** Beschädigen Sie den Kältemittelkreislauf nicht.

 **ACHTUNG!** Vergewissern Sie sich beim Aufstellen des Gerätes, dass das Netzkabel nicht eingeklemmt oder beschädigt wird.

 **ACHTUNG!** Schließen Sie nicht mehrere tragbare Steckdosen oder Stromversorgungen hinten am Gerät an.

 **ACHTUNG!** Dieses Küchengerät muss gemäß den Herstelleranweisungen aufgestellt und angeschlossen werden, um Körperverletzungen oder Schäden am Gerät zu vermeiden.

 In diesem Kühlschrank wird eine kleine Menge des umweltfreundlichen Kältemittels R600a (ein Isobuten) verwendet. Dieses ist unter geschlossenen Bedingungen brennbar und explosiv.

\* Beschädigen Sie beim Tragen und Aufstellen des Kühlschranks den Kältegaskreislauf nicht.

\* Lagern Sie in der Nähe des Kühlschranks keine Behälter mit brennbaren Materialien, wie Spraydosen oder Nachfüllkartuschen für Feuerlöscher.

\* Dieses Gerät ist für die Verwendung im Haushalt oder ähnlichen Zwecken vorgesehen, wie:

- Mitarbeiterküchen in Geschäften, Büros oder anderen Arbeitsumgebungen

- Landwirtschaftlichen                      Wohngebäuden                      und

## KAPITEL 1: ALLGEMEINE WARNHINWEISE

Zimmern in Hotels, Motels oder anderen Übernachtungsmöglichkeiten,

- wie Bed&Breakfast

- Catering oder ähnliche, nicht Einzelhandelsanwendungen.

- \* Ihr Kühlschrank benötigt eine Spannungsversorgung mit 220-240V, 50Hz. Verwenden Sie keine andere Spannungsversorgung. Prüfen Sie, bevor Sie Ihren Kühlschrank anschließen, ob die Angaben auf dem Typenschild (Spannung und Anschlussleistung) mit Ihrer Stromversorgung übereinstimmen. Wenn Sie Zweifel haben, lassen Sie sich von einem ausgebildeten Elektriker beraten.
- \* Das Gerät darf von Kindern ab 8 Jahren und Menschen mit verringerten körperlichen, sensorischen oder mentalen Fähigkeiten oder Fehlen von Erfahrung und Wissen bedient werden, sofern Sie eine Einweisung oder Anweisungen zur sicheren Handhabung des Geräts erhalten haben und diese die damit verbundenen Gefahren kennen. Kinder dürfen nicht mit dem Gerät spielen. Die Reinigung und Anwenderwartung sollte von Kindern nicht ohne Aufsicht ausgeführt werden.
- \* Kinder im Alter von 3 bis 8 Jahren dürfen Gegenstände in Kühlschränken einlagern und herausnehmen. Kinder dürfen keine Reinigung oder einfache Wartung des Gerätes durchführen. Sehr junge Kinder (0 bis 3 Jahre) dürfen das Gerät nicht verwenden. Junge Kinder (3 bis 8 Jahre) dürfen das Gerät zur Gewährleistung einer sicheren Nutzung nur bei kontinuierlicher Beaufsichtigung verwenden. Ältere Kinder (8 bis 14 Jahre) und gefährdete Personen können das Gerät sicher verwenden, sofern sie angemessen beaufsichtigt und in der Benutzung des Gerätes unterwiesen wurden. Stark gefährdeten Personen dürfen das Gerät zur Gewährleistung der Sicherheit nur bei kontinuierlicher Beaufsichtigung verwenden.
- \* Ein beschädigtes Stromkabel/Stecker kann einen Brand oder einen Stromschlag auslösen. Wenn hier Beschädigungen vorliegen, muss der Schaden durch

## KAPITEL 1: ALLGEMEINE WARNHINWEISE

einen Elektriker ausgetauscht werden.

- \* Dieses Gerät ist nicht für den Einsatz auf Höhen über 2000 m vorgesehen.

**Bitte beachten Sie zur Vermeidung einer Lebensmittelkontamination die folgenden Hinweise:**

- \* Durch längeres Öffnen der Tür kann die Temperatur in den Fächern des Gerätes deutlich ansteigen.
- \* Reinigen Sie Flächen, die mit Lebensmitteln in Kontakt kommen, sowie erreichbare Ablaufsysteme regelmäßig.
- \* Bewahren Sie rohes Fleisch und Fisch in geeigneten Behältern im Kühlschrank auf, damit sie nicht mit anderen Lebensmitteln in Berührung kommen.
- \* Zwei-Sterne-Gefrierfächer eignen sich zur Aufbewahrung von Tiefkühlkost, zur Aufbewahrung und Herstellung von Eiscreme und zur Herstellung von Eiswürfeln.
- \* Ein-, Zwei- und Drei-Sterne-Gefrierfächer eignen sich nicht zum Einfrieren frischer Lebensmittel.
- \* Falls das Kühlgerät lange Zeit nicht verwendet wird, sollten Sie es abschalten, abtauen, reinigen, abtrocknen und die Tür offen lassen, damit sich kein Schimmel im Gerät bildet.



# KAPITEL 1: ALLGEMEINE WARNHINWEISE

## Entsorgung

- Die Verpackung wie auch die verwendeten Stoffe sind umweltfreundlich und wieder verwertbar. Bitte entsorgen Sie Verpackungsmaterial stets umweltfreundlich. Weitere Informationen erhalten Sie bei Ihrer örtlichen Behörde.
- Wenn das Gerät entsorgt werden soll, schneiden Sie bitte alle Elektro- und Elektronik-Kabel ab und machen den Stecker und das Kabel unbrauchbar. Deaktivieren Sie die Türverriegelung, um zu verhindern, dass Kinder im Kühlschrank eingeschlossen werden.
- Der in eine 16 Ampere Dose eingesteckte Netzfreischaltungsstecker stellt eine ernste Sicherheitsgefährdung oder Stromschlaggefahr dar. Bitte sorgen Sie dafür, dass dieser sicher entsorgt wird.

## Entsorgung Ihres Altgeräts



Dieses Symbol auf dem Produkt oder der Verpackung besagt, dass das Produkt nicht als Hausmüll behandelt werden darf. Stattdessen muss es bei einem Entsorgungsunternehmen für die Sammlung von Elektro- und Elektronikschrott abgegeben werden. Die Wiederverwertung von Rohstoffen hilft, unsere natürlichen Ressourcen zu erhalten. Weitere Informationen über die Verwertung dieses Produkts erhalten Sie, wenn Sie sich mit Ihrer örtlichen Behörde, der Hausmüllabfuhr oder dem Geschäft in Verbindung setzen, bei dem Sie dieses Produkt erworben haben.

Bitte fragen Sie bei Ihrer örtlichen Behörde nach, wie Sie das WEEE für die Wiederverwendung, Wiederverwertung oder Entsorgung entsorgen können.

## Hinweise:

- Lesen Sie, bevor Sie Ihr Gerät aufstellen und verwenden, sich bitte dieses Handbuch sorgfältig durch. Wir sind für Schäden, die sich aus der nicht zweckgerechten Verwendung ergeben können, nicht haftbar.
- Befolgen Sie alle auf Ihrem Gerät und in diesem Handbuch genannten Anweisungen und bewahren Sie dieses Handbuch an einem sicheren Ort auf, um in Zukunft evtl. auftretende Probleme beheben zu können.
- Dieses Haushaltsgerät ist für die Verwendung Zuhause hergestellt und kann nur im privaten Haushalt und für die zuvor genannten Zwecke verwendet werden. Es ist nicht für die kommerzielle oder allgemeine Verwendung geeignet. Eine derartige Verwendung führt zum Erlöschen der Gerätegarantie und unser Unternehmen ist für auftretenden Schäden nicht haftbar.
- Dieses Gerät ist für die Verwendung in privaten Haushalten und für die kühle Aufbewahrung von Lebensmitteln hergestellt. Es ist nicht für die kommerzielle oder allgemeine Verwendung und/oder die Lagerung anderer Produkte, außer Lebensmittel, geeignet. Unser Unternehmen ist nicht für Schäden haftbar, die sich aus einer nicht zweckgerechten Verwendung ergeben.



## Sicherheitshinweise

- Verbinden Sie Ihren Kühlschrank nie über ein Verlängerungskabel mit der Stromversorgung.
- Ein beschädigtes Stromkabel/Stecker kann einen Brand oder einen Stromschlag auslösen. Wenn eines davon beschädigt ist, muss es durch einen Elektriker ausgetauscht werden.
- Ziehen Sie nicht übermäßig am Kabel oder verbiegen es.
- Berühren Sie das Stromkabel und den Stecker niemals mit nassen Händen, da dies zu einem elektrischen Schlag führen kann.
- Bitte legen Sie keine Glasflaschen oder Getränkedosen in das Gefrierfach. Die Flaschen oder Dosen könnten explodieren.
- Wenn Sie Eis aus dem Gefrierfach holen, sollten Sie es nicht berühren, denn Eis kann Erfrierungen und/oder Schnittwunden verursachen.
- Nehmen Sie keine Gegenstände aus dem Gefrierfach, wenn Ihre Hände feucht oder nass sind. Dies kann zu Hautabschürfungen oder Erfrierungen/Gefrierbrand führen.
- Frieren Sie schon einmal aufgetaute Lebensmittel nicht noch einmal ein.

## Informationen zur Aufstellung

Bevor Sie Ihren Kühlschrank auspacken und bewegen, nehmen Sie sich bitte etwas Zeit, sich mit den folgenden Punkten vertraut zu machen.

- Stellen Sie den Kühlschrank niemals an Orten auf, die direkte Sonneneinstrahlung haben oder in der Nähe von Heizkörpern auf.
- Ihr Gerät muss mindestens 50 cm von Öfen, Gasherden, Heizgeräten und mindestens 5 cm von Elektroherden entfernt aufgestellt werden.
- Setzen Sie Ihren Kühlschrank niemals Feuchtigkeit oder Regen aus.
- Sie sollten Ihren Kühlschrank mindestens 20 mm entfernt von einem anderen Kühlgerät aufstellen.
- Halten Sie an der Oberseite Ihres Gerätes einen Abstand von mindestens 150 mm ein. Stellen Sie nichts auf Ihrem Gerät ab.
- Für den sicheren Betrieb ist es erforderlich, dass Ihr Kühlschrank sicher und in der Waage aufgestellt ist. Sie können Ihren Kühlschrank mit den verstellbaren Füßen nivellieren. Bevor Sie den Kühlschrank mit Lebensmitteln befüllen, müssen Sie prüfen, ob er in der Waage steht.
- Wir empfehlen Ihnen, dass Sie vor der Verwendung die Regale und Schalen mit einem Lappen, der in eine warme Wassermischung mit einem Teelöffel Natron abzuwischen. Spülen Sie nach dem Reinigen mit warmen Wasser nach und trocknen alles ab.

## Vor der Verwendung Ihres Kühlschranks



- Prüfen Sie vor der Aufstellung Ihren Kühlschrank auf sichtbare Schäden. Wenn Ihr Kühlschrank beschädigt ist, stellen Sie ihn bitte nicht auf.
- Wenn Sie Ihren Kühlschrank zum ersten Mal benutzen, lassen Sie ihn für mindestens für 3 Stunden aufrecht stehen, bevor Sie ihn an den Strom anschließen. Damit wird der effiziente Betrieb gewährleistet und Schäden am Kompressor vermieden.
- Wenn Sie Ihren Kühlschrank zum ersten Mal benutzen, werden Sie einen leichten Geruch bemerken. Dies ist ganz normal und verschwindet wieder, wenn der Kühlschrank anfängt zu kühlen.

## KAPITEL 2: IHR KÜHLGEFRIERSCHRANK

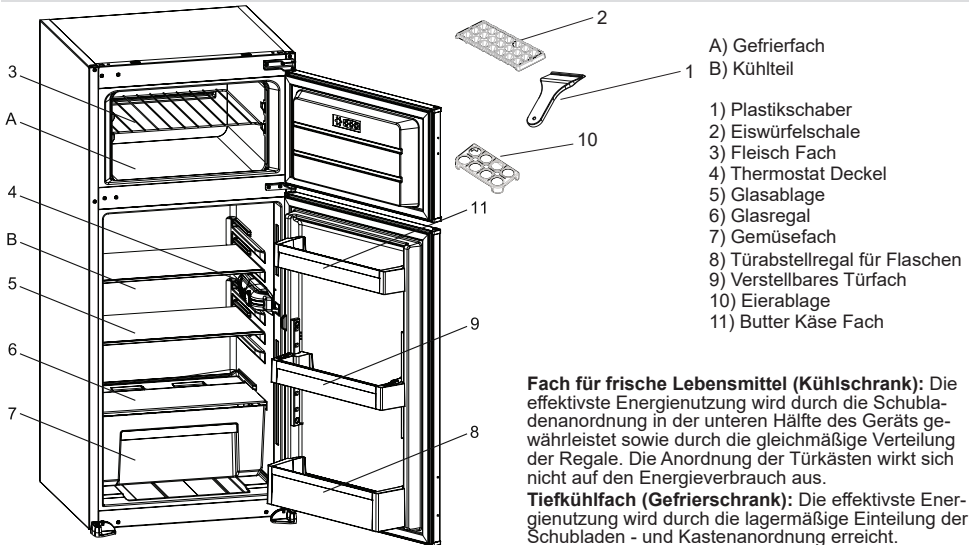

- A) Gefrierfach  
B) Kühlteil
- 1) Plastikschaber
  - 2) Eiswürfelschale
  - 3) Fleisch Fach
  - 4) Thermostat Deckel
  - 5) Glasablage
  - 6) Glasregal
  - 7) Gemüsefach
  - 8) Türabstellregal für Flaschen
  - 9) Verstellbares Türfach
  - 10) Eierablage
  - 11) Butter Käse Fach

**Fach für frische Lebensmittel (Kühlschrank):** Die effektivste Energienutzung wird durch die Schubladenanordnung in der unteren Hälfte des Geräts gewährleistet sowie durch die gleichmäßige Verteilung der Regale. Die Anordnung der Türkästen wirkt sich nicht auf den Energieverbrauch aus.

**Tiefkühlfach (Gefrierschrank):** Die effektivste Energienutzung wird durch die lagermäßige Einteilung der Schubladen - und Kastenordnung erreicht.

Diese Abbildung wurde für Informationszwecke gezeichnet, um die verschiedenen Bestandteil und das Zubehör im Kühlschrank zu zeigen. Die Bestandteile können sich je nach Gerätemodell unterscheiden.

## KAPITEL 3: BENUTZUNG IHRES KÜHL-/GEFRIERSCHRANKS

### Temperaturregelung

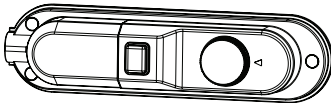

Die Temperatur im Kühlteil und Gefrierfach wird durch ein Thermostat automatisch konstant gehalten. Die Regelung der Temperatur erfolgt durch einen Drehschalter. Wenn der Handgriff in der rechten Endposition / Position 5/ steht, sind die Temperaturen relativ niedrig; wenn der Handgriff in der linken Endposition /Position 1/ steht, sind die Temperaturen relativ hoch. Die übrigen Positionen dazwischen entsprechen den Zwischenstufen der Kühlung.

**Wichtiger Hinweis:** Versuchen Sie nicht, den Knopf über die Stellung 1 zu drehen. Es wird Ihr Gerät stoppen.

- Für kurzweilige Lagerung von Lebensmitteln im Gefrierfach, können Sie den Schalter zwischen die minimale bis mittlere Position stellen. Bei langfristiger Lagerung stellen Sie den Schalter auf mittlere Position.(3-4)
- Beachten Sie, daß die Temperatur im Kühlfach von vielen Faktoren abhängig ist: z.B. der Thermostatposition, der Umgebungstemperatur, häufigem Türöffnen, sowie der Menge und Beschaffenheit der zu frierenden und lagernden Lebensmittel. Je nach Bedarf können Sie die Temperatureinstellung ändern.

### Warnhinweise zu den Temperatureinstellungen

- Die Umgebungstemperatur, die Temperatur der frisch eingelagerten Nahrungsmittel sowie die Häufigkeit, mit der die Tür geöffnet wird, beeinflussen die Temperatur im Kühlfach. Ändern Sie die Einstellungen, falls dies erforderlich ist.
- Für einen möglichst effizienten Betrieb sollte das Gerät nicht in Umgebungen unter 10 °C betrieben werden.
- Die Thermostateinstellung sollte je nach Häufigkeit der Türöffnung, nach Nahrungsmittelmenge und der Umgebung am Aufstellungsort eingestellt werden.
- Um eine vollständige Kühlung zu erreichen, muss Ihr Kühlschrank nach dem Einstecken 24 Stunden lang ohne Unterbrechung in Umgebungstemperatur betrieben werden. Halten Sie die Türen des Geräts in dieser Zeit möglichst geschlossen und geben Sie nicht zuviel Nahrungsmittel hinein.
- Wenn das Gerät ausgeschaltet oder ausgesteckt wird, und Sie es wieder einschalten oder einstecken, läuft es erst mit einer Verzögerung von 5 Minuten wieder an, damit der Kompressor nicht beschädigt wird. Nach 5 Minuten läuft das Gerät wieder normal.
- Ihr Gefriergerät ist für den Betrieb in den Umgebungstemperaturbereichen laut den Normen für die am Typenschild angegebene Klimaklasse ausgelegt. Aus Gründen der Kühleffizienz wird nicht empfohlen, den Kühlschrank in Umgebungstemperaturen außerhalb des angegebenen Bereichs zu betreiben.

## KAPITEL 3: BENUTZUNG IHRES KÜHL-/GEFRIERSCHRANKS

### Klimaklasse und -definition:

**T (tropisch):** Dieses Kühlgerät ist für den Einsatz bei Umgebungstemperaturen von 16 bis 43 °C vorgesehen.

**ST (subtropisch):** Dieses Kühlgerät ist für den Einsatz bei Umgebungstemperaturen von 16 bis 38 °C vorgesehen.

**N (temperiert):** Dieses Kühlgerät ist für den Einsatz bei Umgebungstemperaturen von 16 bis 32 °C vorgesehen.

**SN (ausgedehnt temperiert):** Dieses Kühlgerät ist für den Einsatz bei Umgebungstemperaturen von 10 bis 32 °C vorgesehen.

### Temperaturanzeiger

Damit Sie die Betriebstemperatur Ihres Kühlschranks besser einstellen können, haben wir im kältesten Bereich einen Temperaturanzeiger angebracht.

Damit Sie insbesondere im kältesten Bereich Ihre Lebensmittel besser aufbewahren können, sehen Sie nach, ob auf dem Temperaturanzeiger die Meldung "OK" erscheint. Wenn « OK » nicht erscheint, bedeutet dies, dass die Temperatur nicht richtig eingestellt ist.

Da "OK" in Schwarz erscheint, kann es schwierig sein, den Anzeiger zu sehen, wenn er schlecht beleuchtet ist. Damit Sie diese Anzeige richtig sehen können, sollte ausreichend Licht vorhanden sein.

Jedes Mal, wenn die Temperatureinstellung verändert wurde, sollten Sie warten, bis sich die Temperatur im Gerät stabilisiert hat und danach können Sie weitere erforderliche Temperaturveränderungen vornehmen. Verändern Sie den Temperatureinstellungsschalter progressiv und warten mindestens 12 Stunden ab, bevor Sie die Temperatur erneut prüfen und möglicherweise verändern.

**HINWEIS:** Nach der wiederholten Öffnung (oder verlängerten Öffnung) der Tür oder nachdem Sie frische Lebensmittel in das Gerät gelegt haben, ist es normal, dass die "OK" Anzeige nicht in der Temperatureinstellungsanzeige erscheint. Wenn es eine ungewöhnliche Eisablagerung (Boden des Geräts) im Kühlschrankschrankteil oder dem Verdampfer gibt (überlastetes Gerät, hohe Raumtemperatur, häufiges Öffnen der Tür), stellen Sie den Temperatureinstellungsschalter in eine geringere Position, bis die normalen Kompressorlaufzeiten wieder erreicht sind.

### Lagerung von Lebensmitteln im kältesten Bereich des Kühlschranks.

Ihre Lebensmittel werden besser aufbewahrt, wenn Sie sie in den geeignetsten Kühlbereich legen. Der kälteste Bereich befindet sich genau über dem Gemüsefach.

Das folgende Symbol zeigt den kältesten Bereich Ihres Kühlschranks an. Um sicher zu gehen, dass Sie in diesem Bereich die geringste Temperatur haben, sorgen Sie dafür, dass das Regal, wie in der Abbildung gezeigt, auf der Höhe dieses Symbols angebracht ist.

Die obere Begrenzung des kältesten Bereichs wird durch die Unterseite des Aufklebers (Pfeilspitze) angegeben. Die obere Ablage des kältesten Bereichs muss sich auf der Höhe der Pfeilspitze befinden. Der kälteste Bereich befindet sich unterhalb.

Das diese Ablagen entfernt werden können, müssen Sie dafür sorgen, dass sich diese immer auf der gleichen Höhe wie die auf den Aufklebern genannten Zoneneinteilungen befinden, damit Sie die richtige Temperatur für diesen Bereich erhalten.

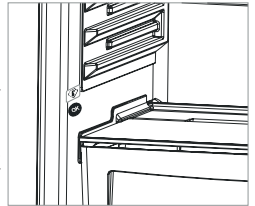

### Zubehör

#### Eisschale

- Eisschale nur zu Dreiviertel mit Wasser füllen und gefrieren lassen.
- Die Eiswürfel lösen sich aus der Schale durch Verwinden oder wenn die Eisschale kurze Zeit unter fließendes Wasser gehalten wird.

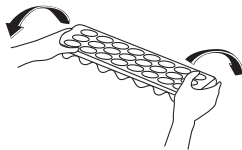

**Das Aussehen und die Textbeschreibungen im Zubehörabchnitt können je nach Ihrem Modell unterschiedlich sein.**

### Reinigung

- **Sorgen Sie dafür, dass der Kühlschrank ausgesteckt ist, bevor Sie mit seiner Reinigung beginnen.**
- Waschen Sie den Kühlschrank nicht, indem Sie ihn mit Wasser übergießen.
- Sie können das Innere und Äußere mit einem weichen Tuch oder einem Schwamm und mit warmen Seifenwasser abwischen.
- Entfernen Sie die Teile einzeln und waschen sie mit Seifenwasser. Spülen Sie diese nicht in der Waschmaschine oder einem Geschirrspüler.
- Verwenden Sie niemals brennbare, explosive oder ätzende Flüssigkeiten, wie Verdüner, Gas oder Säure für die Reinigung.
- Sie müssen mindestens einmal im Jahr den Kondensator mit einer Bürste reinigen, damit die Stromersparnis erhalten und die Produktivität erhöht wird.

**Achten Sie darauf, dass während der Reinigung der Netzstecker gezogen ist.**

## KAPITEL 3: BENUTZUNG IHRES KÜHL-/GEFRIERSCHRANKS

### Abtauen

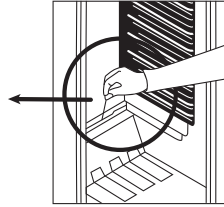
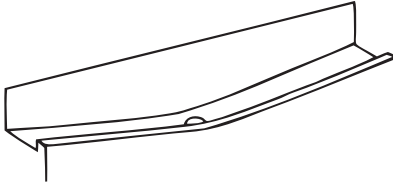

### Kühlteil;

- Während das Gerät läuft, taut es sich automatisch ab. Das Tauwasser wird in der Verdunstungsschale gesammelt und verdampft automatisch.
- Tauwasserablauf Rinne und Ablaufloch im Kühlraum häufiger reinigen, damit das Tauwasser ungehindert abfließen kann. Benutzen Sie hierfür einen geeigneten spitzen Gegenstand.
- Sie können auch ein ½ Glas Wasser in das Abflußrohr gießen.

### Gefrierfach ;

Entfernen Sie regelmäßig die entstandene Reifschicht. Benutzen Sie hierfür den Plastikschaber. Reinigen Sie das Gefrierfach mindestens 2 x jährlich, wie bereits im Kühlteil beschrieben.



### Abtauen:

- 1 Tag vor dem Abtauen, Thermostat auf "5" Position stellen, um die Güter komplett einzufrieren.
- Gefriergut in Zeitungspapier einschlagen und an einem kühlen Ort aufbewahren, bis das Gerät abgetaut ist. Durch die extreme Temperatursteigerung verkürzt sich die Lebensdauer der Güter, sie sollten deshalb schnellstmöglich verzehrt werden.
- Stellen Sie das Thermostat auf "•" Position oder ziehen Sie den Netzstecker aus der Steckdose. Gerätetür während des Abtauvorganges offen lassen.
- Zum Beschleunigen des Abtauvorganges einen oder mehrere Töpfe mit heißem, nicht kochendem Wasser in das Gefrierfach stellen.
- Das Gefrierfach gründlich trocknen und das Thermostat auf Max. Position stellen.

### Wechseln der Glühlampe

Wenn Sie die Glühlampe aus dem Kühlteil wechseln wollen:

1. Netzstecker aus der Steckdose ziehen
2. Lichtdeckel durch Drücken der seitlichen Haken entfernen.
3. Tauschen Sie die defekte Glühlampe gegen eine Neue aus (max. 15 W)
4. Setzen Sie den Lichtdeckel wieder ein und warten Sie 5 Minuten bis Sie das Gerät wieder einschalten.

### Austausch der LED-Lampen (Wenn die Beleuchtung über einen LED-Streifen erfolgt)

Wenn Ihr Kühlschrank eine LED Beleuchtung hat, setzen Sie sich bitte mit dem Sharp Kundendienst in Verbindung, da diese nur von autorisiertem Personal ausgetauscht werden darf.

## KAPITEL 4: ANLEITUNG ZUR LEBENSMITTELAUFBEWAHRUNG

### Kühlschrankabteil

- Stellen Sie niemals Flüssigkeiten in unverschlossenen Behältern in das Kühlabteil, um die Eisbildung zu vermeiden.
- Lassen Sie warme Lebensmittel vor der Aufbewahrung abkühlen. Dies hilft, den Stromverbrauch zu senken.
- Um die Eisbildung zu verhindern, sorgen Sie dafür, dass nichts die Rückwand berührt.
- Der kälteste Bereich des Kühlschranks befindet sich am Boden. Wir empfehlen, dass Sie diesen Bereich für die Aufbewahrung von leicht verderbliche Lebensmittel, wie Fisch, Fertiggericht, Backwaren oder Milchprodukte, verwenden. Der wärmste Bereich ist das obere Türregal. Wir empfehlen, dass Sie hier Butter oder Käse aufbewahren.
- Für den normalen Betrieb reicht eine Temperatureinstellung Ihres Kühlschranks auf +4 °C aus.
- Das Kühlfach sollte eine Temperatur im Bereich von 0-8 °C haben, frische Lebensmittel unter 0 °C vereisen und verfaulen und über 8 °C erhöht sich die Keimbelastung und der Fäulnisprozess.
- Legen Sie keine heißen Lebensmittel in den Kühlschrank, sondern lassen Sie diese erst außerhalb abkühlen. Heiße Nahrungsmittel führen zu einer Erhöhung des Kühlgrades Ihres Kühlschranks und verursachen Lebensmittelvergiftungen sowie unnötige Lebensmittelverderbnis.

## KAPITEL 4: ANLEITUNG ZUR LEBENSMITTELAUFBEWAHRUNG

- Fleisch, Fisch usw. sollten in dem für diese Lebensmittel geeigneten Kühlfach aufbewahrt werden und das Gemüsefach ist für Gemüse vorgesehen. (falls vorhanden)
- Um Kreuzkontaminationen zu vermeiden, werden Fleischprodukte, Früchte und Gemüse nicht zusammen gelagert.
- Lebensmittel sollten in geschlossenen Behältern in den Kühlschrank gestellt oder abgedeckt werden, um Feuchtigkeit und Gerüche zu vermeiden.

### Gefrierfach

- Das Gefrierfach wird zur langfristigen Aufbewahrung von Lebensmitteln und zur Herstellung von Eiswürfeln genutzt.
- Achten Sie drauf, daß die einzufrierenden Lebensmittel mit der größeren Oberfläche auf der Gefrieroberfläche liegen.
- Bereits eingefrorene Lebensmittel so lagern, daß sie nicht mit den neu einzufrierenden Packungen in Berührung kommen. Dies könnte ein leichtes Auftauen bewirken.
- Die Ware portionsgerecht für Ihren Haushalt abpacken und einfrieren.
- Ware, die während des Abtauens des Gefrierfaches im Kühlschrank aufbewahrt wurde, muss nach wieder Einlagerung im Gefrierfach so schnell als möglich verzehrt werden. Temperaturerhöhungen verringern die Aufbewahrungsdauer der Lebensmittel.
- Stellen Sie niemals warme Lebensmittel in das Gefrierfach. Diese würden bereits eingefrorene Kost auftauen.
- Bei Lagerung von Tiefkühlkost ist die vom Hersteller angegebene Lagerzeit unbedingt einzuhalten. Enthalten diese keine Informationen, sollte die Lagerzeit von 3 Monaten ab Kaufdatum nicht überschritten werden.
- Achten Sie beim Kauf von Tiefkühlkost auf eine sachgerechte Verpackung und Lagertemperatur.
- Tiefkühlkost sollte in einer Küheltasche transportiert werden und so schnell als möglich in das Gefrierfach gebracht werden.
- Sollte die Verpackung von gefrorenen Gütern feucht und aufgebläht sein, kann man von einer unsachgemäßen Lagerung und einem Verderb des Inhaltes ausgehen.
- Die Lebensdauer von eingefrorenen Lebensmittel hängt von verschiedenen Faktoren ab: der Umgebungstemperatur, Thermostatposition, häufigem Türöffnen, Beschaffenheit der Lebensmittel und den Transportbedingungen vom Geschäft bis nach Hause. Beachten Sie immer die Herstellerinformationen und überschreiten Sie niemals die angegebene Lagerzeit.
- **Hinweis:** Ist das Gerät in Betrieb und die Gefrierfach-Tür wird geöffnet und wieder geschlossen, saugt sich die Dichtung so stark an, daß sich die Tür für kurze Zeit erschwert öffnen lässt. Dies ist kein Grund zur Sorge, es sorgt dafür, daß die Tür gut verschlossen ist. Nach einer Stabilisierungsphase ist die Tür wieder leicht zu öffnen.

### Wichtiger Hinweis:

- *Aufgetaute Tiefkühlkost sollte wie frische Lebensmittel zubereitet werden. Wenn Sie nach dem Auftauen nicht zubereitet wird, darf sie NIEMALS erneut eingefroren werden.*
- Der Geschmack vor einigen in gekochten Speisen vorhandenen Gewürzen (Anis, Basilikum, Wasserkresse, Essig, Gewürzmischungen, Ingwer, Knoblauch, Zwiebeln, Senf, Thymian, Majoran, schwarzer Pfeffer usw.) verändert sich bei langer Aufbewahrung und wird stärker. Daher sollten Sie nur eine kleine Würzmenge für einzufrierende Speisen verwenden oder die gewünschten Gewürze erst nach dem Auftauen dieser Speisen hinzufügen.
- Die Aufbewahrungszeit hängt von dem verwendeten Öl ab. Geeignete Öle sind Margarine, Kalbsfett, Olivenöl und Butter und nicht geeignete Öle sind Erdnussöl und Schweinefett.

## KAPITEL 5: FEHLERBEHEBUNG

Ihr Gerät ist so konstruiert und hergestellt, daß Störungsfreiheit und lange Lebensdauer gegeben sind. Sollte dennoch während des Betriebs eine Störung auftreten, so wenden Sie sich bitte an die nächste Kundendienststelle. Prüfen Sie vorher jedoch, ob die Störung evtl. auf Bedienungsfehler zurückzuführen ist, denn in diesem Fall müssen Ihnen auch während der Garantiezeit die anfallenden Kundendienstkosten berechnet werden. Folgende Störungen können Sie durch prüfen der möglichen Ursachen selbst beheben :

### Das Gerät läuft nicht

- Stromausfall
- Die Hauptsicherung ist ausgefallen
- Das Thermostat steht auf Position „+“
- Die Sicherung der Steckdose ist nicht in Ordnung. Prüfen Sie dies, indem Sie ein anderes Gerät an der selben Steckdose anschließen.

### Die Gefrierraumtemperatur ist nicht ausreichend tief

- Das Gerät ist überladen
- Die Türen sind nicht korrekt verschlossen
- Staub auf dem Kondensator
- Die Be- und Entlüftung ist nicht in Ordnung. Das Gerät steht zu nah an einer Wand oder Gegenstand.
- Die Geräusche sind zu laut
- Strömungsgeräusche im Kältekreislauf sind nicht zu vermeiden. Wenn sich das Geräusch verändern sollte, prüfen Sie folgendes:
- Steht das Gerät fest auf dem Boden ?

## KAPITEL 5: FEHLERBEHEBUNG

- Werden nebenstehende Möbel oder Gegenstände von dem laufenden Kühlaggregat in Vibration gesetzt ?
- Vibrieren auf der Geräteoberfläche aufgestellte Gegenstände ?

**Kompressorgeräusch:** Dies ist das normale Betriebsgeräusch. Es bedeutet, dass der Kompressor normal arbeitet. Kurz nach dem Einschalten kann der Kompressor etwas lauter arbeiten als gewöhnlich.

**Gurgelndes oder blubberndes Geräusch:** Dieses entsteht, wenn das Kühlmittel durch die Rohrleitungen des Kreislaufs strömt.

### Die Geräusche sind zu laut

- Strömungsgeräusche im Kältekreislauf sind nicht zu vermeiden. Wenn sich das Geräusch verändern sollte, prüfen Sie folgendes:
- Steht das Gerät fest auf dem Boden ?
- Werden nebenstehende Möbel oder Gegenstände von dem laufenden Kühlaggregat in Vibration gesetzt ?
- Vibrieren auf der Geräteoberfläche aufgestellte Gegenstände ?

### Wasser befindet sich im unteren Teil des Kühlteils

Ablußrohr ist verstopft. Reinigen Sie das Abflußloch.

Die vorderen Kanten des Kühlschranks können heiß sein. Das ist normal. Diese Bereiche sind warm konzipiert um die Kondensation zu vermeiden und dies wirkt nicht negative auf die Energieverbrauch.

### Hinweis

- Das Kühlsystem befindet sich in der Rückwand des Kühlteils, um ein verbessertes Aussehen zu erhalten. Je nach dem, ob der Kompressor läuft, entstehen Wasserperlen oder eine Reifschicht auf der Wand. Kein Grund zur Sorge, das ist normal. Nur bei einer übermäßig dicken Schicht auf der Wand empfiehlt es sich das Gerät abzutauen.
- Wenn das Gerät für längere Zeit außer Betrieb gesetzt wird (z.B. während den Sommerferien): Gerät ausschalten, Netzstecker ziehen. Gerät reinigen und die Tür geöffnet lassen um Geruchs- und Schimmelbildung zu vermeiden.

## KAPITEL 6: TIPPS ZUM STROMSPAREN

1. Lassen Sie Speisen, bevor Sie sie in den Kühlschrank stellen, immer abkühlen.
2. Tauen Sie Lebensmittel im Kühlschrankabteil auf, dies hilft, Strom zu sparen.

## KAPITEL 7: TECHNISCHE DATEN

Die technischen Informationen befinden sich auf dem Typenschild auf der Innenseite des Gerätes sowie auf dem Energieetikett.

Der QR-Code auf dem mit dem Gerät gelieferten Energieetikett enthält einen Weblink zu den Informationen über die Leistung des Geräts in der EU EPREL-Datenbank.

Bewahren Sie dieses Energieetikett zur jederzeitigen Einsicht zusammen mit dem Benutzerhandbuch und allen anderen mit diesem Gerät gelieferten Dokumenten auf.

Dieselben Informationen finden Sie auch bei EPREL über den Link <https://eprel.ec.europa.eu>, indem Sie dort den Modellnamen und die Produktnummer vom Typenschild des Geräts eingeben.

Ausführliche Informationen über das Energieetikett finden Sie unter dem Link [www.theenergylabel.eu](http://www.theenergylabel.eu).

## KAPITEL 8: KUNDENDIENST

Verwenden Sie ausschließlich originale Ersatzteile.

Wenn Sie Kontakt mit unserem Kundendienst aufnehmen, halten Sie bitte folgende Informationen bereit: Modellbezeichnung, Seriennummer und Service Index (SI).

Diese Informationen sind auf dem Typenschild des Gerätes zu finden.

Das Typenschild befindet sich im Kühlbereich auf der linken unteren Seite.

Laut Gesetz gewährleistet der Hersteller die Verfügbarkeit originaler Ersatzteile für bestimmte Komponenten für 7-10 Jahre ab dem Inverkehrbringen der letzten Einheit des Modells.

Für allgemeine Fragen besuchen Sie die Webseite des technischen Kundendienstes:  
[www.sharphomeappliances.com](http://www.sharphomeappliances.com)

# Sommaire

|  |           |
|--|-----------|
| <b>PARTIE -1: AVERTISSEMENTS GÉNÉRAUX .....</b>                  | <b>22</b> |
| <b>PARTIE -2: PARTIES ET PIÈCES DE VOTRE RÉFRIGÉRATEUR .....</b> | <b>26</b> |
| <b>PARTIE -3: UTILISATION DE L'APPAREIL .....</b>                | <b>26</b> |
| <b>PARTIE -4: DISPOSITION DES ALIMENTS .....</b>                 | <b>28</b> |
| <b>PARTIE -5: AVANT D'APPELER LE SERVICE APRÈS-VENTE .....</b>   | <b>29</b> |
| <b>PARTIE -6: ASTUCES D'ÉCONOMIE D'ÉNERGIE .....</b>             | <b>30</b> |
| <b>PARTIE -7: DONNÉES TECHNIQUES .....</b>                       | <b>30</b> |
| <b>PARTIE -8: SERVICE ET ASSISTANCE À LA CLIENTÈLE .....</b>     | <b>30</b> |

Votre réfrigérateur est conforme aux exigences de sécurité actuelles. L'utilisation inappropriée peut conduire à des blessures corporelles et des dégâts dans votre propriété. Pour éviter le risque de dommages, merci de lire attentivement ce manuel avant d'utiliser votre congélateur pour la première fois. Il contient des informations de sécurité importantes sur l'installation, la sécurité, l'utilisation et l'entretien de votre congélateur. Conservez ce manuel pour une utilisation future.





**Symbole ISO 7010 W021**

**Avertissement: Risque d'incendie / matières inflammables**

## PARTIE -1: AVERTISSEMENTS GÉNÉRAUX

 **AVERTISSEMENT:** Veillez à ce que les orifices de ventilation de l'appareil ne soient pas obstrués.

 **AVERTISSEMENT:** N'utilisez pas d'appareils mécaniques ou d'autres moyens en dehors de ceux recommandés par le fabricant pour accélérer le processus de dégivrage.

 **AVERTISSEMENT:** Ne pas utiliser des appareils électriques dans le compartiment réservé à la conservation des aliments. Seuls les appareils électriques recommandés par le fabricant font exception.

 **AVERTISSEMENT:** N'endommagez pas le circuit réfrigérant.

 **AVERTISSEMENT:** Lorsque vous positionnez l'appareil, assurez-vous que le câble d'alimentation n'est pas coincé ou endommagé.

 **AVERTISSEMENT:** N'installez pas plusieurs prises de courant portatives ou alimentations portatives à l'arrière de l'appareil.

 **AVERTISSEMENT:** Pour éviter tout risque lié à l'instabilité de l'appareil, fixez-le suivant les instructions prescrites.

 Si votre appareil utilise le réfrigérant R600a (pour le savoir, reportez-vous à l'étiquette figurant en bas à gauche du compartiment réfrigérateur) vous devez faire attention pendant le transport et l'installation afin d'éviter d'endommager le circuit de refroidissement. Bien que le réfrigérant R600a soit un gaz naturel qui respecte l'environnement, il est explosif. En cas de fuite causée par la défaillance des pièces grâce auxquelles le refroidissement est possible, éloignez votre réfrigérateur des flammes nues et des sources de chaleur, puis ventilez la salle dans laquelle se trouve l'appareil pendant quelques minutes.

\* Pendant le déplacement et l'installation de votre réfrigérateur, évitez d'endommager le circuit du gaz de refroidissement.

\* Ne pas stocker dans cet appareil des substances explosives telles que des aérosols contenant des gaz propulseurs inflammables.

\* Cet appareil est conçu pour être utilisé à domicile et dans les endroits similaires tels que :

- espaces cuisines se trouvant dans les magasins, bureaux et tout autre environnement de travail,



## PARTIE -1: AVERTISSEMENTS GÉNÉRAUX

- maisons de campagne et chambres d'hôtels, de motels et tout autre espace résidentiel,
- environnement familial type Bed & Breakfast,
- \* Si la prise ne correspond pas à la fiche du réfrigérateur, elle doit être remplacée par le fabricant, son représentant ou toute autre personne qualifiée afin d'éviter un risque.
- \* Cet appareil ne doit pas être utilisé par les personnes (y compris les enfants) ayant des capacités physiques, sensorielles ou mentales réduites ou par des personnes ne possédant pas l'expérience ou la connaissance requise. Elles ne peuvent être autorisées à utiliser cet appareil qu'après avoir été formées ou bien sous la supervision d'une personne responsable de leur sécurité. Les enfants doivent être surveillés afin de s'assurer qu'ils ne jouent pas avec cet appareil.
- \* La sécurité électrique de cet appareil est assurée uniquement lorsqu'il est relié à une installation électrique équipée d'une prise de terre en bon état, selon la norme en vigueur. En cas de doute, faire procéder à un contrôle soigné de l'installation par un technicien qualifié.
- \* Cet appareil peut être utilisé par les enfants âgés de 8 ans et plus et les personnes ayant des capacités physiques, sensorielles ou mentales réduites ou par des personnes ne possédant pas l'expérience ou la connaissance requise à condition qu'ils soient formés sur les conditions d'utilisation saines et qu'ils comprennent les risques auxquels ils s'exposent. Les enfants doivent être surveillés afin de s'assurer qu'ils ne jouent pas avec cet appareil. Les opérations de nettoyage et d'entretien ne doivent pas être effectuées par les enfants sans supervision.
- \* Les enfants âgés de 3 à 8 ans sont autorisés à charger et décharger des aliments dans les réfrigérateurs. Les enfants ne doivent pas s'occuper du nettoyage ou de l'entretien des réfrigérateurs, les très jeunes enfants (0-3 ans) ne doivent pas utiliser les réfrigérateurs, les jeunes enfants (3-8 ans) doivent faire l'objet d'une surveillance continue lorsqu'ils utilisent les réfrigérateurs, les enfants plus âgés (8-14 ans) et les personnes vulnérables peuvent utiliser les réfrigérateurs en toute sécurité à condition d'être supervisés ou d'avoir reçu des instructions appropriées concernant leur utilisation. Les personnes très vulnérables

## **PARTIE -1: AVERTISSEMENTS GÉNÉRAUX**

ne doivent pas utiliser les réfrigérateurs à moins de faire l'objet d'une surveillance continue.

- \* En cas de dommage du câble d'alimentation, faites-le remplacer par le fabricant, son agent de service ou tout autre technicien qualifié afin d'écartier tout danger.
- \* Cet appareil n'est pas prévu pour une utilisation à des altitudes supérieures à 2000 m.

### **Pour éviter la contamination des aliments, veuillez respecter les instructions suivantes :**

- \* L'ouverture de la porte pendant de longues périodes peut provoquer une augmentation significative de la température dans les compartiments de l'appareil.
- \* Nettoyez régulièrement les surfaces qui peuvent entrer en contact avec les aliments et les systèmes de drainage.
- \* Placez la viande et le poisson crus dans des contenants appropriés avant de les placer dans le réfrigérateur, de façon à ce qu'ils ne soient pas en contact avec d'autres aliments et qu'ils ne gouttent pas sur d'autres aliments.
- \* Les compartiments des denrées congelées deux étoiles conviennent à la conservation des aliments pré-congelés, à la conservation ou à la fabrication de crème glacée et de glaçons.
- \* Les compartiments à une, deux et trois étoiles ne conviennent pas à la congélation des aliments frais.
- \* Si le réfrigérateur est laissé vide pendant de longues périodes, éteignez-le, dégivrez-le, nettoyez-le, séchez-le et laissez la porte ouverte pour éviter l'apparition de moisissures dans l'appareil.

## PARTIE -1: AVERTISSEMENTS GÉNÉRAUX

### Vieux réfrigérateurs et réfrigérateurs en panne



Si votre ancien réfrigérateur est doté d'un système de verrouillage, détruisez-le avant de procéder à sa mise au rebut. Si vous ne le faites pas, les enfants peuvent s'enfermer et être ainsi victimes d'un accident.

Les anciens réfrigérateurs et congélateurs contiennent un matériel d'isolation et un réfrigérant avec CFC. En conséquence, veillez à ne pas nuire à l'environnement lors de l'élimination de vos anciens appareils.

Veillez demander conseil aux autorités municipales concernant la mise au rebut d'équipements électriques et électroniques à des fins de réutilisation, de recyclage et de récupération.

#### Remarques importantes :

- Veuillez lire attentivement le manuel d'utilisation avant de procéder à l'installation et à l'utilisation de votre appareil. Notre responsabilité ne saurait être engagée en cas de dommages dus à une mauvaise utilisation du produit.
- Respectez toutes les consignes figurant sur votre appareil et dans le manuel d'utilisation fourni, puis conservez ce dernier en lieu sûr afin de résoudre les éventuels problèmes techniques susceptibles de se poser à l'avenir.
- Le présent appareil a été fabriqué pour les ménages et pour être utilisé uniquement par ceux-ci. Il ne convient donc pas à une utilisation professionnelle ou commune. Une telle utilisation entraînera l'annulation de la garantie et notre entreprise ne saura être responsable des dommages encourus.
- Le présent appareil a été fabriqué pour être utilisé à domicile et convient uniquement au refroidissement et à la conservation des denrées. Il n'est donc adapté ni pour une utilisation commerciale, ni pour une utilisation commune, encore moins pour une conservation des substances différentes des denrées alimentaires. Notre entreprise n'est pas responsable des pertes qui surviendraient dans le cas contraire.



#### Consignes de sécurité

- Évitez d'utiliser des prises multiples ou rallonges.
- Évitez d'utiliser des prises endommagées ou usées par le temps.
- Évitez de tirer, de tordre ou d'endommager le cordon.
- Si votre câble d'alimentation est endommagé, faites-le remplacer par un service agréé pour éviter tout danger.
- Le présent appareil a été conçu pour être utilisé par des adultes. En conséquence, évitez de laisser les enfants s'en servir comme jouet, car ils peuvent par exemple utiliser la porte pour jouer à la balançoire.
- Ne pas casser ou gratter la glace avec des objets pointus comme un couteau ou des objets similaires.
- Évitez de brancher ou de débrancher l'appareil avec des mains mouillées au risque d'être victime d'une électrocution !
- Évitez de mettre les bouteilles cassables ou les récipients de boisson dans le compartiment congélateur. Les bouteilles ou les canettes peuvent exploser.
- Pour votre sécurité, ne placez pas des matières explosives ou inflammables dans votre réfrigérateur. Placez les boissons à forte concentration d'alcool verticalement dans le compartiment réfrigérateur et fermez bien le bouchon.
- Au moment de sortir la glace fabriquée dans le compartiment congélateur, évitez de la toucher. Si vous le faites, la glace peut vous causer des brûlures.
- Évitez de toucher aux denrées congelées avec les mains nues ! Évitez de consommer les glaçons et les glaces directement après les avoir sortis du congélateur !
- Évitez de congeler une seconde fois les denrées congelées une fois celles-ci dégivrées. Cela peut causer des problèmes de santé comme une intoxication alimentaire.
- Fixez les accessoires dans le réfrigérateur pendant le transport pour éviter de les endommager.

### Installation et mise en marche de l'appareil

Avant de commencer à utiliser votre réfrigérateur, prêtez une attention particulière aux points suivants.

- La tension de fonctionnement de votre réfrigérateur est de 220-240 V à 50 Hz.
- Avant de commencer à utiliser votre réfrigérateur, veuillez appeler le service d'entretien habilité le plus proche de chez vous inscrit dans le Manuel des services après-vente habilité pour les produits Vestel White fourni avec l'appareil, et ils vous apporteront une assistance sans frais à l'installation, l'utilisation et l'usage de votre réfrigérateur.
- ATTENTION ! Ne remplacez jamais une pièce électrique se trouvant dans le réfrigérateur. En cas de nécessité de remplacement, contactez le service agréé.
- **Nous ne sommes pas responsables des dommages dus à une utilisation de l'appareil sans mise à la terre.**
- Installez votre réfrigérateur dans un endroit qui ne l'exposera pas à la lumière directe du soleil.
- Assurez-vous de l'avoir installé à 50 cm des sources de chaleur comme les réchauds, les fours, les plaques chauffantes, etc., et à 5 cm au moins des fours électriques.
- N'utilisez jamais votre appareil en plein air, ni ne le laissez sous la pluie.
- Lorsque votre réfrigérateur se trouve à proximité d'un congélateur, il doit avoir au moins 2 cm entre eux pour éviter que la surface externe ne soit humide.
- Prévoir un espace d'au moins 150 mm au-dessus de votre appareil. Ne rien placer au-dessus de votre appareil.
- Les pieds réglables avant doivent rester stables dans une hauteur appropriée afin de permettre à votre réfrigérateur d'être stable et de fonctionner correctement. Vous pouvez régler les pieds en les tournant dans le sens horaire (ou dans le sens contraire). Ceci doit être fait avant la disposition des aliments dans le réfrigérateur.

## PARTIE -1: AVERTISSEMENTS GÉNÉRAUX

- Avant d'utiliser votre réfrigérateur, nettoyez toutes ses parties avec de l'eau chaude contenant une cuillerée de café de bicarbonate de sodium, puis rincez avec de l'eau propre et séchez. Remplacez toutes les pièces après le nettoyage.
- Ne posez pas de moquette, couverture, etc. qui pourraient empêcher la circulation d'air sous le réfrigérateur.

### Avant d'utiliser votre réfrigérateur



- Si vous êtes sur le point de faire fonctionner votre réfrigérateur pour la première fois ou après l'avoir transporté, maintenez-le tout droit pendant 3 heures et branchez-le pour un fonctionnement optimal. Si vous ne procédez pas ainsi, le compresseur peut être endommagé.
- Votre réfrigérateur peut dégager une certaine odeur lorsque vous le faites fonctionner pour la première fois; cette odeur disparaîtra avec le refroidissement de votre appareil.

## PARTIE -2: PARTIES ET PIÈCES DE VOTRE RÉFRIGÉRATEUR

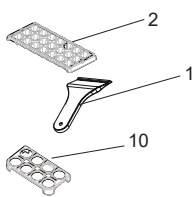
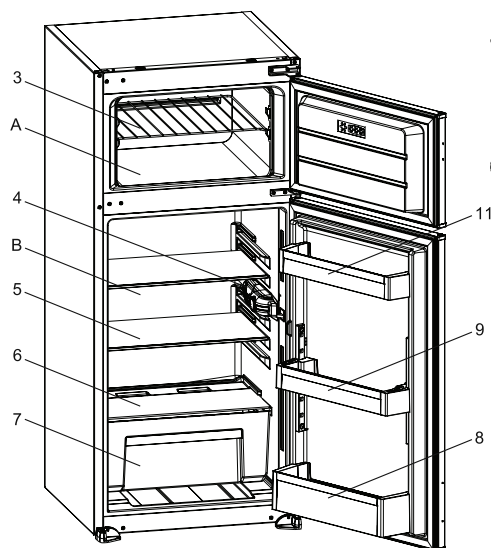

A) Compartiment du Congélateur  
B) Compartiment du Réfrigérateur

- 1) Raclot en plastique \*
- 2) Bac à glaçons
- 3) Rayon du congélateur
- 4) Boîte du thermostat
- 5) Rayon du réfrigérateur
- 6) Couverture du bac à légumes (Verre de sécurité)
- 7) Bac à légumes
- 8) Étagère pour les bouteilles
- 9) Étagère du milieu
- 10) Étagère pour les oeufs
- 11) Étagère pour le beurre

### Remarques générales:

**Compartiment réfrigérateur :** L'utilisation la plus efficace de l'énergie est assurée dans la configuration avec les tiroirs dans la partie inférieure de l'appareil, et les étagères uniformément réparties. La position des bacs de porte n'affecte pas la consommation d'énergie.

**Compartiment congélateur :** L'utilisation la plus efficace de l'énergie est assurée dans la configuration où les tiroirs et les bacs sont en position.

Le but de cette présentation est de vous communiquer des informations sur les différentes parties de votre appareil. Les parties peuvent varier selon le modèle de l'appareil.

## PARTIE -3: UTILISATION DE L'APPAREIL

### Réglage du thermostat

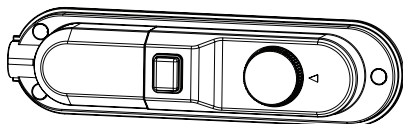

La température intérieure du congélateur et du réfrigérateur est réglée automatiquement par le thermostat. Afin d'obtenir des températures plus basses, tourner le bouton à partir de la position 1 vers la position 5.

- Pour la conservation des aliments dans le congélateur pour une durée courte, maintenir le bouton entre 1 et 3.
- Dans le cas de conservation à long terme des aliments

dans le congélateur, mettre le bouton dans la position 3-4.

**Remarque importante:** Ne pas essayer de faire pivoter le bouton au-delà de la position 1 au risque d'entraîner l'arrêt de votre appareil.

**Attention:** La température extérieure, la quantité des aliments à conserver et l'ouverture fréquente de la porte affectent la température intérieure du congélateur. En cas de besoin, modifiez le réglage de température.

### Avertissements relatifs aux réglages de la température

- La température ambiante, la température des aliments frais stockés et le nombre de fois que la porte est ouverte, affectent la température dans le compartiment du réfrigérateur. Si nécessaire, changez le réglage de température.
- Nous vous déconseillons de faire fonctionner votre réfrigérateur dans des environnements où la température ambiante est inférieure à 10°C.
- Le réglage du thermostat doit se faire en tenant compte de la fréquence d'ouverture et de fermeture des portes des compartiments réfrigérateur et congélateur, de la quantité de denrées conservées dans le réfrigérateur,

## PARTIE -3: UTILISATION DE L'APPAREIL

ainsi que de l'environnement dans lequel est placé le réfrigérateur.

- Après avoir branché votre réfrigérateur, celui-ci doit fonctionner pendant 24 heures sans interruption, en fonction de la température ambiante, pour que l'appareil soit suffisamment préparé à bien conserver vos denrées. Évitez d'ouvrir la porte du réfrigérateur et évitez d'y introduire une quantité importante d'aliments au cours de cette période.
- Une fonction de retardement d'environ 5 minutes a été prévue pour éviter tout dommage du compresseur de votre réfrigérateur pendant l'opération de branchement-débranchement ou après une coupure de l'alimentation électrique. Votre réfrigérateur commencera à fonctionner normalement après 5 minutes.
- Votre réfrigérateur a été fabriqué pour fonctionner dans une plage de température ambiante précise conformément à la classe climatique indiquée sur l'étiquette signalétique. Pour un refroidissement efficace, nous vous conseillons de respecter l'installation suivant les températures ambiantes ci-dessous.

### Classes climatiques et signification :

**T (tropical) :** L'appareil est destiné à être utilisé à des températures ambiantes comprises entre 16 °C et 43 °C.

**ST (subtropical) :** L'appareil est destiné à être utilisé à des températures ambiantes comprises entre 16 °C et 38 °C.

**N (tempéré) :** L'appareil est destiné à être utilisé à des températures ambiantes comprises entre 16 °C et 32 °C.

**SN (Tempéré étendu) :** L'appareil est destiné à être utilisé à des températures ambiantes comprises entre 10 °C et 32 °C.

### Indicateur de température

Pour vous aider au bon réglage de votre appareil nous avons équipé votre réfrigérateur d'un indicateur de température, celui-ci étant placé dans la zone la plus froide.

Pour la bonne conservation des denrées dans votre réfrigérateur et notamment dans la zone la plus froide, veillez à ce que, sur l'indicateur de température, le logo "OK" apparaisse. Si "OK" n'apparaît pas, la température est mal réglée.

L'indication "OK" est visible lorsque la température est correctement réglée. La pastille noire devient verte foncée, laissant apparaître le "OK" en noir. Celui-ci est difficilement visible si l'indicateur de température est mal éclairé. La bonne lecture est facilitée s'il est correctement éclairé.

A chaque modification du dispositif de réglage de température, attendez la stabilisation de la température à l'intérieur de l'appareil avant de procéder si nécessaire, à un nouveau réglage. Ne modifiez la position du dispositif de réglage de température que progressivement et attendez au moins 12 heures avant de procéder à une nouvelle vérification et à une éventuelle modification.

**NOTE:** Après chargement de l'appareil de denrées fraîches ou après ouvertures répétées (ou ouverture prolongée) de la porte, il est normal que l'inscription "OK" n'apparaisse pas dans l'indicateur de réglage de température.

Emplacement des denrées

### Zone la plus froide



Vous obtiendrez une meilleure conservation de vos aliments si vous les placez dans la zone de froid convenant le mieux à leur nature. La zone la plus froide se situe juste au-dessus de bac à légumes.

Le symbole ci-contre indique l'emplacement de la zone la plus froide de votre réfrigérateur.

La zone la plus froide (0°C à 4°C) du compartiment réfrigérateur est délimitée par l'autocollant collé sur le côté gauche de la paroi.

La limite supérieure de la zone la plus froide est indiquée par la base inférieure de l'autocollant (pointe de la flèche). La clayette supérieure de la zone la plus froide doit être au même niveau que la pointe de la flèche. La zone la plus froide se situe donc en dessous de cette clayette. Les clayettes étant amovibles, veillez à ce que la clayette inférieure soit toujours au même niveau que la limite de zone décrite sur l'autocollant, afin de garantir la température dans cette zone (0° à 4°C).

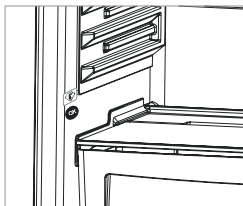

OK

### Accessoires

#### le bac à glaçons;

Remplir le bac à glaçons au ¾ d'eau; le replacer dans le congélateur.



**Les descriptions visuelles et textuelles sur la section des accessoires peuvent varier selon le modèle de votre appareil.**

### Nettoyage

- Débranchez l'appareil de la prise de courant avant le nettoyage.
- Ne nettoyez pas l'appareil en y versant de l'eau.
- Vous pouvez nettoyer l'intérieur et l'extérieur de votre appareil périodiquement à l'aide d'une solution de bicarbonate de soude et de l'eau savonneuse tiède.
- Nettoyez les accessoires séparément avec de l'eau et du savon. Ne les lavez pas à la machine à laver ou au lave-vaisselle.
- N'utilisez jamais des produits inflammables, explosifs, ou corrosifs comme le diluant, le gaz, ou l'acide.
- Le condenseur (la pièce à ailettes noire se trouvant à l'arrière) doit être nettoyée à l'aide d'un aspirateur ou d'une brosse au moins une fois par an. Ceci permettra à votre congélateur de fonctionner plus efficacement et vous permettra d'économiser de l'énergie.

## PARTIE -3: UTILISATION DE L'APPAREIL

### Dégivrage

#### Partie réfrigérateur

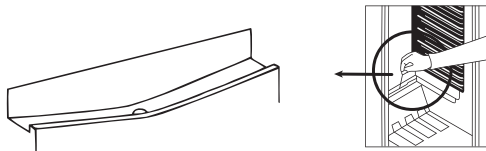

- Le dégivrage s'effectue automatiquement lorsque l'appareil est en fonctionnement. L'eau de dégivrage est recueillie dans le bac d'évaporation et s'évapore automatiquement. Le plateau d'évaporation et l'orifice d'évacuation de l'eau de dégivrage doivent être nettoyés régulièrement avec la tige de nettoyage du conduit de dégivrage pour éviter que l'eau ne s'accumule dans le bas du réfrigérateur.
- Le givre recouvrant les rayons de la partie de congélation doivent être raclés régulièrement (à l'aide du racloir en plastique donné avec l'appareil). La partie de congélation, comme celle de réfrigération, doivent être nettoyée deux fois par an, en dégelant le givre.

#### Partie congélateur;

La glace qui recouvre les étagères du congélateur doit être enlevée de façon périodique (à cet effet, utilisez le grattoir en plastique). Le congélateur doit être nettoyé de la même façon que le réfrigérateur et cela au moins 2 fois par an.

#### Pour cela,

- Un jour avant de dégivrer le congélateur, mettre le bouton du thermostat sur la position "5" pour que les aliments soient parfaitement congelés.
- Pendant l'opération de dégivrage, les aliments congelés doivent être filmés et gardés dans un endroit frais. La chaleur qui va augmenter inévitablement, pourrait les détériorer. Il est donc recommandé de les consommer aussi vite que possible.
- Réglez le thermostat sur « • » ou bien mettre le congélateur hors tension. Laisser la porte du congélateur ouverte jusqu'à la fin du dégivrage tout entier.
- Pour accélérer le phénomène de dégivrage, déversez un peu d'eau tiède dans la partie congélateur.
- Essuyez soigneusement la surface intérieure de la partie congélateur.



#### Remplacement de l'ampoule

Lorsque l'on remplace la lampe du réfrigérateur ;

1. Débrancher le réfrigérateur,
2. Ouvrir les crochets du couvercle sur la lampe, faire sortir le couvercle,
3. Remplacer la lampe par une nouvelle de 15 W maximum.
4. Remettre en place le couvercle; rebrancher le réfrigérateur après 5 minutes.

#### Remplacez les LED utilisées pour l'éclairage

Pour remplacer les LED utilisées pour l'éclairage, contactez un service agréé.

## PARTIE -4: DISPOSITION DES ALIMENTS

### Partie réfrigérateur

- Pour empêcher l'humidité et les odeurs, mettre les aliments dans des récipients fermés.
- Ne jamais placer des aliments chauds dans le réfrigérateur. Les aliments chauds doivent d'abord refroidir à température ambiante et placés dans le réfrigérateur de manière à permettre une circulation d'air convenable.
- Faire bien attention que les paquets ou les récipients ne touchent pas la parois arrière pour éviter que le givre ne se forme et que les emballages s'y collent. Ne pas ouvrir trop souvent la porte du réfrigérateur.
- Disposez les denrées facilement périssables, telles que la viande, le poisson et les produits laitiers dans la partie inférieure du réfrigérateur. Cette partie est la plus froide et assurera les meilleures conditions de conservation. Les fruits et les légumes peuvent être placés dans le bac à légumes sans être emballés.
- Pour des conditions de travail normales, il suffira de régler la température de votre réfrigérateur à +4 °C.
- La température du compartiment réfrigérateur doit être comprise entre 0 et 8 °C, les aliments frais en dessous de 0 °C sont glacés et pourrissent, la charge bactérienne augmente au-dessus de 8 °C et les aliments se détériorent.
- Ne mettez pas immédiatement les aliments chauds dans le réfrigérateur, attendez que la température diminue à l'extérieur. Les aliments chauds augmentent le degré de votre réfrigérateur et peuvent provoquer une intoxication alimentaire et une altération inutile des aliments.
- La viande, le poisson, etc. doivent être conservés dans le compartiment le plus réfrigéré des aliments, et le compartiment des légumes est préférable pour ranger les légumes. (si disponible)
- Pour éviter la contamination croisée, les produits à base de viande et les fruits et légumes ne doivent pas être rangés ensemble.
- Les aliments doivent être placés au réfrigérateur dans des récipients fermés ou couverts pour éviter l'humidité et les odeurs.

## PARTIE -4: DISPOSITION DES ALIMENTS

### Partie congélateur

- La partie congélateur est utilisée pour la conservation à long terme des aliments congelés, et pour la fabrication de glaçons.
- Ne pas placer des aliments frais près des aliments congelés. Ils peuvent les détériorer.
- Si l'on veut congeler des aliments frais (viande, poisson, boulettes), les conserver en portions utilisables en une fois.
- Lorsque l'on exerce une opération de dégivrage dans la partie congélateur, placer les aliments dans la partie de réfrigération et les consommer aussi vite que possible.
- Ne jamais placer des aliments chauds dans le congélateur. Ils peuvent détériorer d'autres aliments.
- Mise en place des aliments congelés : consulter les instructions relatives aux aliments congelés ; à défaut d'information, ne pas les conserver plus de 3 mois.
- Lorsque l'on achète un aliment congelé, vérifier qu'il soit congelé à la température convenable et qu'il soit filmé soigneusement.
- Les aliments congelés doivent être remplacés aussi vite que possible dans la partie congélateur pour ne pas être détériorés.
- La durée de conservation des aliments congelés dépend de la température ambiante, du réglage du thermostat, de la fréquence de l'ouverture de la porte, du type d'aliment et de la durée de transport du magasin jusqu'à la maison. Respecter absolument les instructions d'utilisation figurant sur l'emballage et veiller à ne pas excéder la durée maximum de conservation.
- Veuillez noter que la porte du compartiment congélateur ne peut être ouverte immédiatement après l'avoir fermée. Un vide s'installe. Patientez environ une minute avant de l'ouvrir à nouveau.

## PARTIE -5: AVANT D'APPELER LE SERVICE APRÈS-VENTE

**Votre réfrigérateur ne fonctionne pas.**

**Vérifiez les points suivants :**

- L'appareil est-il alimenté (voyant vert allumé) ?
- Le commutateur principal de l'habitation est-il activé ?
- Le bouton de réglage du thermostat est peut-être positionné sur « • ».
- La tension de la prise peut être insuffisante. Pour vous en assurer, branchez un autre appareil, dont vous êtes sûr qu'il fonctionne, sur cette prise.

**Les performances de votre réfrigérateur sont médiocres (voyant rouge allumé).**

**Vérifiez les points suivants :**

- L'appareil est peut-être surchargé.
- Le thermostat est en position "1" (dans ce cas, réglez-le sur une valeur adéquate).
- Les portes sont-elles correctement fermées ?
- De la poussière s'est peut-être accumulée sur le condenseur.
- L'espace à l'arrière et sur les côtés de l'appareil est peut-être insuffisant.

**L'appareil est bruyant.**

Le gaz réfrigérant qui circule dans le réfrigérateur peut émettre un léger bruit (bruit de bulles) même lorsque le compresseur n'est pas en activité. Ce bruit est parfaitement normal. Toutefois, si vous entendez d'autres bruits, vérifiez les points suivants :

- L'appareil est-il à niveau ?
- L'arrière de l'appareil est-il en contact avec un objet ou un mur ?
- Les accessoires vibrent peut-être à l'intérieur du réfrigérateur.

**Si vous trouvez de l'eau dans le bas du réfrigérateur, vérifiez le point suivant :**

- L'orifice d'évacuation de l'eau de dégivrage est peut-être bouché. Dans ce cas, débouchez-le à l'aide de la tige du bouchon.

**Bruit du compresseur:** C'est le bruit normal du moteur. Le bruit signifie que le compresseur fonctionne normalement. Étant donné que le compresseur commence à peine à fonctionner, il peut dans un premier temps émettre des bruits pendant quelque temps.

**Bruits de bouillonnement et de gazouillement:** Ce bruit se fait entendre lorsque le liquide du réfrigérant s'écoule à travers les tuyaux à l'intérieur du système.

**Si votre réfrigérateur fait beaucoup de bruit**

Pour maintenir le niveau de réfrigération réglé, vous pouvez activer le compresseur de temps en temps. En ce moment, les bruits émis par votre réfrigérateur sont normaux et résultent de son fonctionnement. Lorsque le niveau de réfrigération requis est atteint, les bruits diminuent automatiquement.

**Si les bruits persistent ;**

- Votre appareil est-il stable ? Les pieds sont-ils réglés ?
- Y a-t-il quelque chose derrière votre réfrigérateur ?
- Les étagères ou les plats qui y sont posés vibrent-ils ? Remplacez les étagères et/ou les plats

**le cas échéant.**

- Les objets placés sur votre réfrigérateur vibrent-ils ?

## PARTIE -5: AVANT D'APPELER LE SERVICE APRÈS-VENTE

Si vous entendez un autre type de bruits, vérifiez :

- que l'appareil est bien installé sur une surface plane ;
- que rien ne touche la partie arrière ;
- que les objets sur l'appareil ne vibrent pas ;

### Recommandations

- Si l'appareil reste inactif durant une longue période (par exemple, durant les vacances d'été), débranchez-le et nettoyez-le, puis laissez la porte ouverte pour éviter la formation de moisissure et d'odeurs désagréables.
- Pour arrêter complètement l'appareil, débranchez-le de la prise secteur (lors du nettoyage ou lorsque les portes sont laissées ouvertes).
- Si vous ne comptez pas utiliser l'appareil pendant un certain temps (pendant les vacances d'été par exemple), réglez le bouton du thermostat sur la position "•". Dégivrez et nettoyez le réfrigérateur, puis laissez sa porte ouverte pendant un moment pour éviter la formation de moisissures et d'odeurs.
- Si vous respectez toutes les consignes ci-dessus et le problème persiste toutefois, veuillez contacter votre service agréé le plus proche.
- L'appareil que vous venez d'acquérir a été fabriqué pour être utilisé dans un cadre domestique et ne peut servir qu'à cette fin. Il ne convient donc pas à une utilisation commerciale ou commune. Si le consommateur utilise l'appareil d'une manière qui n'est pas conforme à ces caractéristiques, nous soulignons que le producteur et le distributeur ne seront pas responsables pour toute réparation et panne pendant la période de garantie.

## PARTIE -6: ASTUCES D'ÉCONOMIE D'ÉNERGIE

1. Laissez toujours vos aliments refroidir avant de les stocker dans l'appareil
2. Dégelez les aliments dans les compartiments réfrigérateur, ceci aide à économiser de l'énergie.

## PARTIE -7: DONNÉES TECHNIQUES

Les informations techniques figurent sur la plaque signalétique sur le côté intérieur de l'appareil et sur l'étiquette énergétique.

Le code QR présent sur l'étiquette énergétique fournie avec l'appareil contient un lien Web vers les informations relatives aux performances de l'appareil dans la base de données EPREL de l'UE.

Conservez l'étiquette énergétique à titre de référence avec le manuel d'utilisation et tous les autres documents fournis avec cet appareil.

Il est également possible de trouver les mêmes informations dans EPREL à l'aide du lien <https://eprel.ec.europa.eu> avec le nom du modèle et le numéro de produit se trouvant sur la plaque signalétique de l'appareil.

## PARTIE -8: SERVICE ET ASSISTANCE À LA CLIENTÈLE

Utilisez toujours des pièces de rechange d'origine.

Lorsque vous contactez notre centre de service agréé, assurez-vous que vous disposez des données suivantes: modèle, numéro de série et indice de service.

Ces informations se trouvent sur la plaque signalétique. Sous réserve de modifications sans préavis.

Les pièces de rechange d'origine pour certains composants spécifiques sont disponibles pendant 7-10 ans à compter de la date de mise sur le marché de la dernière unité du modèle.

Visitez notre site Web pour:  
[www.sharphomeappliances.com](http://www.sharphomeappliances.com)

Si vous avez besoin d'assistance, contactez la HOTLINE CONSOMMATEUR ou le service après-vente pour des informations complémentaires au numéro suivant :

**HOTLINE CONSOMMATEUR**

Tarification banalisée

**0 809 10 15 15**

**Service gratuit  
+ prix appel**

Ouvert de lundi au vendredi de 9h00 à 18h30  
Et le samedi de 9h00 à 17h30



# Inhoud

|  |    |
|--|----|
| HOOFDSTUK -1: ALGEMENE WAARSCHUWINGEN .....              | 32 |
| HOOFDSTUK -2: ONDERDELEN EN STUKKEN VAN UW KOELKAST..... | 36 |
| HOOFDSTUK -3: GEBRUIK VAN HET APPARAAT .....             | 36 |
| HOOFDSTUK -4: RICHTLIJNEN BEWARING ETENSWAREN .....      | 38 |
| HOOFDSTUK -5: PROBLEEMOPLOSSING.....                     | 39 |
| HOOFDSTUK -6: TIPS VOOR ENERGIEBESPARING .....           | 40 |
| HOOFDSTUK -7: TECHNISCHE GEGEVENS.....                   | 40 |
| HOOFDSTUK -8: SERVICE EN ONDERDELEN .....                | 40 |

U koelkast voldoet aan huidige veiligheidsvereisten. Incorrect gebruik kan leiden tot lichamelijk letsel of materiële schade. Of de kans op schade te vermijden lees deze handleiding aandachtig door voor eerste gebruik van uw koelkast. Deze bevat belangrijke veiligheidsinformatie voor installatie, veiligheid, gebruik en onderhoud van uw koelkast. Bewaar de handleiding voor toekomstig gebruik.



**Symbol ISO 7010 W021**

**Waarschuwing; Gevaar voor brand / ontvlambare materialen**

## HOOFDSTUK -1: ALGEMENE WAARSCHUWINGEN

 **WAARSCHUWING:** Houd de ventilatieopeningen in de apparaatbehuizing of de ingebouwde structuur vrij.

 **WAARSCHUWING:** Gebruik geen mechanische apparaten of anderen middelen dan die door de fabrikant worden aanbevolen om het ontdooiingproces te versnellen.

 **WAARSCHUWING:** Gebruik geen elektrische apparaten in de voedselschappen van het apparaat, tenzij deze van het soort zijn dat wordt aanbevolen door de fabrikant.

 **WAARSCHUWING:** Het koelcircuit van de koelkast niet beschadigen.

 **WAARSCHUWING:** Zorg er bij het plaatsen van het apparaat voor dat het stroomsnoer niet verstrikt raakt of beschadigd is.

 **WAARSCHUWING:** Plaats geen draagbare stopcontacten of verlengsnoeren achter het apparaat.

 **WAARSCHUWING:** Om gevaar door instabiliteit van het apparaat te voorkomen moet het in overeenstemming met de instructies worden vastgezet.

 Als uw apparaat de koelvloeistof R600a bevat (u ziet dit in de informatie op het etiket op de koelkast), moet u tijdens vervoer en installatie heel voorzichtig zijn om te voorkomen dat de koelelementen van het apparaat beschadigen. R600a is wel een milieuvriendelijk en natuurlijk gas. Maar omdat het explosief is, moet u de ruimte waar het apparaat wordt geplaatst een paar minuten ventileren en open vuur weg houden, voor het geval dat door beschadiging van de koelelementen gas lekt.

\* Tijdens het dragen en plaatsen van de koelkast moet het koelgascircuit niet beschadigd worden.

\* Bewaar geen explosieve substanties zoals spuitbussen met ontvlambaar drijfgas in dit apparaat.

\* Dit apparaat is bestemd voor huishoudelijk gebruik of soortgelijke toepassing, zoals;

- personeelskeukens in winkels, kantoren en andere bedrijfsomgevingen,
- boerderijen en gasten in hotels, motels of andere verblijfsomgevingen,

## HOOFDSTUK -1: ALGEMENE WAARSCHUWINGEN

- omgevingen voor overnachting met ontbijt,
- catering en soortgelijke niet-commerciële toepassingen.
- \* Als de stekker van de koelkast niet past in het stopcontact moet deze om gevaar te voorkomen vervangen worden door de fabrikant, zijn serviceagent of soortgelijk gekwalificeerd persoon.
- \* Dit apparaat is niet bedoeld voor gebruik door personen (inbegrepen kinderen) met gereduceerde fysieke, zintuiglijke of mentale capaciteiten, of een gebrek aan ervaring en kennis, tenzij ze onder toezicht staan of instructies kregen betreffende het gebruik van het apparaat door een persoon die verantwoordelijk is voor hun veiligheid. Kinderen moeten onder toezicht staan om ervoor te zorgen dat ze niet spelen met het apparaat.
- \* De stroomkabel van uw koelkast is van een speciale geaarde stekker voorzien. Deze stekker dient met een speciaal geaard stopcontact worden gebruikt met een waarde van minimaal 16 ampères. Als u niet over een dergelijk stopcontact in uw huis beschikt, dient u deze door een gekwalificeerde elektricien te laten aanleggen.
- \* Dit apparaat kan worden gebruikt door kinderen vanaf 8 jaar en personen met gereduceerde fysieke, zintuiglijke of mentale capaciteiten, of een gebrek aan ervaring en kennis, mits ze onder toezicht staan of instructies kregen betreffende het veilige gebruik van het apparaat en de gevaren ervan inzien. Laat kinderen niet spelen met het apparaat. Kinderen mogen zonder toezicht geen reinigings- en gebruikersonderhoudswerkzaamheden uitvoeren.
- \* Kinderen tussen de 3 en 8 jaar oud mogen koelapparaten in- en uitruimen. Kinderen zijn niet toegestaan reinigings- of onderhoudswerkzaamheden voor gebruikers op het apparaat uit te voeren. Zeer jonge kinderen (tussen de 0 en 3 jaar oud) mogen het apparaat niet gebruiken. Jonge kinderen (tussen de 3 en 8 jaar oud) mogen het apparaat niet gebruiken, mits ze onder voortdurend toezicht staan. Oudere kinderen (tussen de 8 en 14 jaar oud) en kwetsbare personen mogen het apparaat op veilige wijze gebruiken als ze onder geschikt toezicht staan of instructies hebben gekregen over de gebruik van het apparaat. Zeer

## HOOFDSTUK -1: ALGEMENE WAARSCHUWINGEN

kwetsbare personen mogen het apparaat niet gebruiken mits ze onder voortdurend toezicht staan.

- \* Als het stroomsnoer beschadigd is, moet deze om gevaar te voorkomen vervangen worden door de fabrikant, zijn serviceagent of soortgelijk gekwalificeerd persoon.
- \* Dit apparaat is niet bedoeld voor gebruik op hoogtes van boven de 2000 m.

### **Om aantasting van voedsel te voorkomen, dient u de volgende instructies in acht te nemen:**

- \* Het langere perioden openen van de deur kan een aanzienlijke temperatuurstijging veroorzaken in de schappen van het apparaat.
- \* Reinig oppervlakken die in contact komen met voedsel en toegankelijke afvoersystemen regelmatig.
- \* Bewaar rauw vlees en vis in geschikte schalen in de koelkast, zodat deze niet in contact komen met ander voedsel of hierop kunnen lekken.
- \* Vriesvakken met twee sterren zijn geschikt voor het bewaren van diepvriesproducten, en het bewaren of maken van ijs of ijsblokjes.
- \* Vriesvakken met een, twee of drie sterren zijn niet geschikt voor het invriezen van vers voedsel.
- \* Als het koelapparaat lange perioden leegstaat, schakel het dan uit, laat het ontdooien, maak het schoon en droog, en laat de deur open om te voorkomen dat er binnenin het apparaat schimmelvorming optreedt.

# HOOFDSTUK -1: ALGEMENE WAARSCHUWINGEN

## Verwijdering

- Alle gebruikte verpakkingen en materialen zijn milieuvriendelijk en kunnen gerecycled worden. Verwijder verpakkingen op een milieuvriendelijke manier. Neem contact op met uw plaatselijke autoriteiten voor verder details.
- Bij verwijdering van het apparaat, knip de voedingskabel af en vernietig de stekker en kabel. Saboteer het deurslot zodat kinderen niet binnenin gevangen raken.
- Een afgeknipte stekker in een 16 amp. wandcontactdoos is een ernstige gevaar (schok) voor de veiligheid. Zorg ervoor dat de afgeknipte stekker veilig verwijderd wordt.

## Verwijdering van uw oude apparaat



Het symbool op het product of verpakking betekent dat het product niet als huisvuil behandeld mag worden. In plaats hiervan, moet deze bij een toepasselijke afvalinzamelingsplaats aangeboden worden voor recycling van elektrische en elektronische apparaten. Recycling van materialen helpt het behoud van natuurlijke hulpbronnen. Voor uitgebreidere informatie over recycling van dit product, neem contact op met uw plaatselijke autoriteiten, huisvuil inzameldienst of de winkel waar u het product heeft aangeschaft.

Vraag aan uw plaatselijke autoriteit over de verwijdering van de WEEE voor hergebruik, recycling en herwinningsdoeleinden.

## Opmerkingen:

- Lees de gebruikershandleiding aandachtig voor installatie en gebruik van uw apparaat. Wij zijn niet verantwoordelijk voor schade geleden door misbruik.
- Volg alle instructies op uw apparaat en in gebruikershandleiding op, en bewaar deze handleiding op een veilige plaats om eventuele problemen in de toekomst op te lossen.
- Dit apparaat is geproduceerd voor gebruik thuis en kan alleen worden gebruikt in huishoudelijke omgevingen en voor omschreven doeleinden. Het is niet geschikt voor commercieel of algemeen gebruik. Dergelijk gebruik zal leiden tot annulering van de garantie van het apparaat en ons bedrijf zal niet verantwoordelijk zijn voor geleden verliezen.
- Dit apparaat is geproduceerd voor huishoudelijk gebruik en is alleen geschikt voor koeling / opslag van etenswaren. Het is niet geschikt voor commercieel of algemeen gebruik en/of voor opslag van middelen anders dan etenswaren. Ons bedrijf is niet verantwoordelijk voor de verliezen opgelopen in het tegenovergestelde geval.

## Veiligheidswaarschuwingen



- Verbind uw koel vriescombinatie niet met de stroomvoorziening middels een verlengsnoer.
- Een beschadigde voedingskabel / stekker kan tot brand leiden of u een elektrische schok geven. Bij beschadiging moet deze vervangen worden, dit mag alleen uitgevoerd worden door gekwalificeerd personeel.
  - De voedingskabel nooit excessief buigen.
- Raak de voedingskabel / stekker nooit met natte handen aan omdat dit kan leiden tot een elektrische schok door kortsluiting.
- Plaats geen glazen flessen of blikjes drinken in de vriezer. Flessen of blikjes kunnen ontploffen.
- Bij het pakken van ijs gemaakt in de vriezer, raak dit niet aan, ijs kan verbrandingen en/of snijwonden veroorzaken.
- Pak gaan spullen uit de vriezer met natte of klamme handen. Dit kan leiden verwonding aan de huid of bevroeringsverschijnselen.
- Vries etenswaren niet opnieuw in nadat deze ontdooid zijn geweest.

## Installatie Informatie

Voor het uitpakken en verplaatsen van uw koel vriescombinatie neem de tijd om u eigen te maken met de volgende punten.

- Plaats niet in direct zonlicht en op afstand van hitte bronnen zoals een radiator.
- Uw apparaat moet tenminste op een afstand staan van 50cm van fornuizen, gasovens en hitte elementen en op tenminste 5cm afstand van elektrische ovens.
- Stel uw koel vriescombinatie niet bloot aan vocht of regen.
- Uw koel vriescombinatie moet op tenminste 20mm afstand staan van een andere vriezer.
- Aan de bovenkant van uw apparaat is een ruimte van ten minste 150 mm vereist. Niets op uw apparaat plaatsen.
- Voor veilig gebruik is het belangrijk dat uw koel vriescombinatie veilig en stabiel staat. De steerbare voeten worden gebruikt om uw koel vriescombinatie waterpas te zetten. Zorg ervoor dat uw apparaat waterpas staat voordat u deze vult met etenswaren.
- Wij raden aan dat u alle schappen en lades afneemt met een doek gedompeld in warm water met een eetlepel bicarbonaat of soda voor gebruik. Na reiniging afspoelen met warme water en afdrogen.

## Voor gebruik van uw koel vriescombinatie



- Voor installatie van uw koel vriescombinatie, controleer op zichtbare schade. Installeer of gebruik uw koel vriescombinatie niet wanneer deze beschadigd is.
- Bij eerst gebruik van uw koel vriescombinatie, laat deze tenminste 3 uur rechtop staan voordat u de voedingskabel aansluit. Dit zorgt voor een efficiënte werking en voorkomt schade aan de compressor.
- U kunt een lichte geur opmerken wanneer u uw koel vriescombinatie voor het eerste gebruikt. Dit is normaal en zal verdwijnen wanneer de koelkast begint te koelen.

## HOOFDSTUK -2: ONDERDELEN EN STUKKEN VAN UW KOELKAST

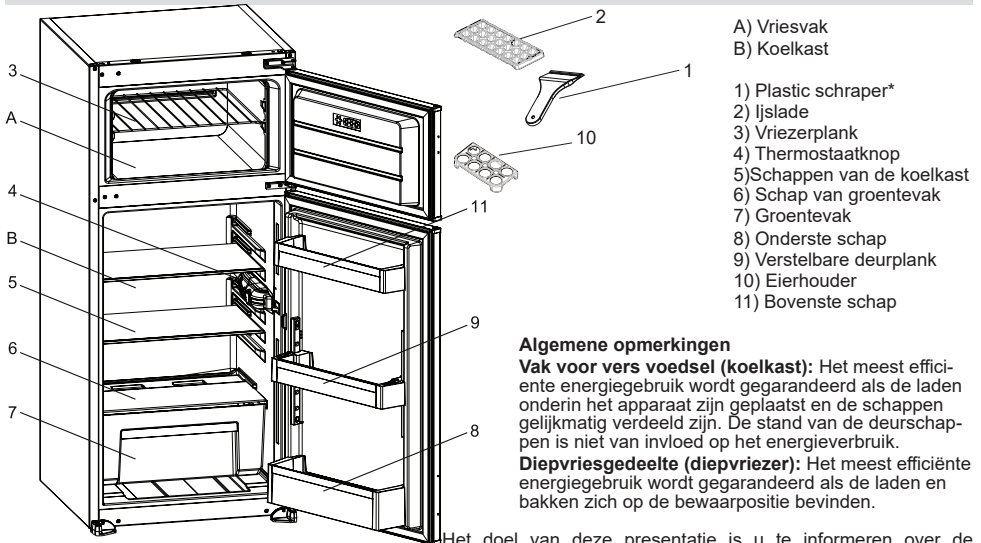

### Algemene opmerkingen

**Vak voor vers voedsel (koelkast):** Het meest efficiënte energiegebruik wordt gegarandeerd als de laden onderin het apparaat zijn geplaatst en de schappen gelijkmatig verdeeld zijn. De stand van de deurschappen is niet van invloed op het energieverbruik.

**Diepvriesgedeelte (diepvriezer):** Het meest efficiënte energiegebruik wordt gegarandeerd als de laden en bakken zich op de bewaarpositie bevinden.

Het doel van deze presentatie is u te informeren over de onderdelen van uw apparaat. De onderdelen kunnen afhankelijk van het model van het apparaat variëren.

## HOOFDSTUK -3: GEBRUIK VAN HET APPARAAT

### Instelling Thermostaat

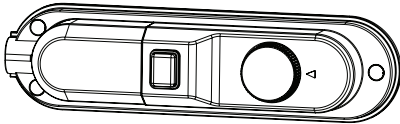

De thermostaat regelt automatisch de binnentemperatuur van het koelingscompartiment en het vriezercompartiment. Door de knop van stand 1 naar 5 te draaien wordt de temperatuur kouder.

**Belangrijke opmerking:** Draai de knop niet voorbij stand 1 want dit zal uw toestel uitschakelen.

- Als u voedsel korte tijd in de vriezer bewaart, stel de knop dan in tussen de minimale en middelste stand. (1 - 3)
- Als u voedsel langere tijd in de vriezer bewaart, stel de knop dan in op de middelste stand. (3 - 4)

**Let op:** de omgevingstemperatuur, de temperatuur van pas opgeslagen voedsel en hoe vaak de deur wordt geopend, zijn van invloed op de temperatuur in het koelingscompartiment. Wijzig, indien nodig, de temperatuurinstelling.

### Waarschuwingen voor temperatuurinstellingen

- Het wordt voor het prestatievermogen niet aangeraden uw koelkast te laten werken in omgevingen die kouder zijn dan 10°C.
- Temperatuur aanpassingen moeten worden uitgevoerd in overeenstemming met het aantal malen dat de deur wordt geopend, de hoeveelheid etenswaar dat in de koelkast wordt bewaard en de omgevingstemperatuur van waar de koelkast bevindt.
- Uw koelkast moet nadat de stekker in het stopcontact is gestoken in overeenstemming met de omgevingstemperatuur tot 24 uur zonder onderbreking in werking worden gehouden om deze volledig te koelen. Tijdens deze periode dient u de deuren van uw koelkast niet frequent te openen en de koelkast niet overmatig te vullen.
- Er wordt een vertragingfunctie van 5 minuten toegepast om schade aan de compressor van de koelkast te vermijden wanneer u de stekker verwijdert en opnieuw invoert om ze in te schakelen of tijdens een stroompanne. Uw koelkast begint na 5 minuten normaal te werken.
- Uw koelkast is ontworpen om te werken in intervallen van omgevingstemperatuur zoals gespecificeerd in de normen volgens de klimaatklasse die op het typeplaatje staat vermeld. We raden u met betrekking tot de koeleffectiviteit niet aan de koelkast te laten werken buiten de aangegeven temperatuurlimieten.

### Klimaatklasse en betekenis:

**T (tropisch):** Dit koelapparaat is bedoeld voor gebruik bij omgevingstemperaturen van 16 °C tot 43 °C.

**ST (subtropisch):** Dit koelapparaat is bedoeld voor gebruik bij omgevingstemperaturen van 16 °C tot 38 °C.

**N (matig):** Dit koelapparaat is bedoeld voor gebruik bij omgevingstemperaturen van 16 °C tot 32 °C.

**SN (uitgebreid matig):** Dit koelapparaat is bedoeld voor gebruik bij omgevingstemperaturen van 10 °C tot 32 °C.

## HOOFDSTUK -3: GEBRUIK VAN HET APPARAAT

### Temperatuurindicator

Om u te helpen uw koelkast beter in te kunnen stellen, hebben we deze uitgerust met een temperatuurindicator in de koudste zone.

Om uw etenswaren beter te kunnen bewaren in uw koelkast, in het bijzonder in de koudste zone, moet u controleren dat het bericht "OK" verschijnt op de temperatuurindicator. Als "OK" niet verschijnt, betekent dit dat de temperatuurinstelling niet correct uitgevoerd werd.

"OK" verschijnt in het zwart en het zal dus moeilijk zijn deze indicatie te zien als de temperatuurindicator slecht verlicht is. Om de indicatie correct te zien, moet er voldoende licht zijn.

Iedere maal de temperatuurinstellingen gewijzigd worden, moet u wachten tot de temperatuur in het apparaat gestabiliseerd is voor u doorgaat, indien noodzakelijk, met een nieuwe temperatuurinstelling. Wijzig de positie van de temperatuurindicator progressief en wacht minimum 12 uur voor u een nieuwe controle en mogelijk wijziging uitvoert.

**OPMERKING:** Na het herhaalde openen (of langdurig openen) van de koelkast of nadat u nieuwe etenswaren in het apparaat hebt geplaatst, is het normaal dat de "OK" indicatie niet verschijnt in de temperatuurindicator. Indien er een abnormale opbouw plaatsvindt van ijskristallen (onderzijde van het apparaat) op het verdampingstoestel van het koelkastcompartiment (overbelast apparaat, hoge kamertemperatuur, de deur regelmatig geopend), plaatst u de temperatuurindicator op een lagere positie tot de compressor opnieuw uitschakelt.

### Etenswaren in de koudste zone van de koelkast plaatsen



Uw etenswaren zullen het best bewaren als u ze in de meest geschikte koelzone plaatst. De koudste zone is net boven de groentelade.

Het onderstaande symbool wijst op de koudste zone van uw koelkast.

Om zeker te zijn dat u een lage temperatuur hebt in deze zone moet u de legplank ter hoogte van dit symbool plaatsen, zoals weergegeven in

de afbeelding.

De bovenste limiet van de koudste zone wordt aangegeven door de onderzijde van de zelfklever (hoofd van de pijl). De bovenste legplank van de koudste zone moet op gelijke hoogte met de punt van de pijl liggen. De koudste zone bevindt zich onder dit niveau.

Alle legplanken kunnen verwijderd worden. Zorg ervoor dat ze steeds op gelijk niveau met de zoneliemeten liggen die beschreven worden op de zelfklevers, om zeker te zijn van de correcte temperaturen in deze zone.

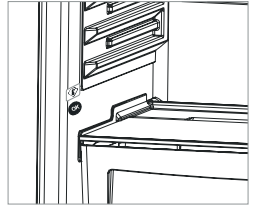

### Accessoires

#### Ijslade

- Vul de ijslade met water en plaats deze in het vriezercompartiment.
- Zodra het water helemaal is veranderd in ijs kunt u de lade buigen zoals hieronder getoond, om de ijsklontjes te kunnen pakken.

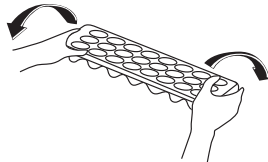
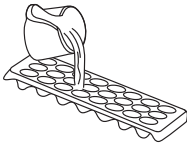

**Visuele en tekstuele omschrijvingen op het gedeelte van de accessoires kunnen afhankelijk van het model van uw apparaat variëren.**

### Reiniging

- **Trek de stekker van de koelkast uit het stopcontact alvorens deze schoon te maken.**
- Maak uw koelkast niet schoon door er water overheen te gieten.
- U kunt de binnen- en buitenkant afnemen met een zachte vochtige doek of spons gebruik makend van warm zeepwater.
- Verwijder de onderdelen een voor een en maak schoon met zeepwater. Niet in de vaatwasser afwassen.
- Gebruik nooit ontvlambare, explosieve of bijtende materialen zoals thinner, gas of zuur ter reiniging.
- Maak de verdamer tenminste een keer per jaar schoon met een borstel voor energie besparing en verhoging van productiviteit.

**Zorg ervoor dat uw koelkast niet op het stopcontact is aangesloten tijdens het schoonmaken.**

## HOOFDSTUK -3: GEBRUIK VAN HET APPARAAT

### Ontdooien

#### Koelingscompartiment

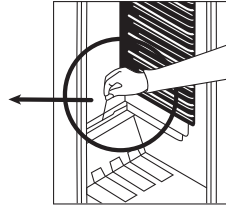
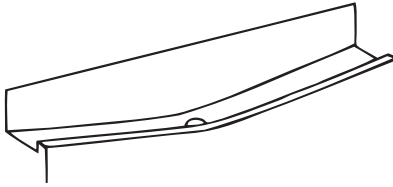

- Het koelingscompartiment wordt tijdens bedrijf automatisch ontdooid. Het dooiwater wordt opgevangen door de verdampingslade en wordt automatisch verdampt.
- De verdampingslade en de aftapopening voor het dooiwater moeten periodiek worden gereinigd met de ontdooi-aftapplug om te voorkomen dat op de bodem van de koelkast zich water verzamelt in plaats van dat dit wegvloeit.
- U kunt ook ½ glas van de wateraftapopening naar binnen gieten om de binnenzijde te reinigen.

#### Vriezercompartiment

Het ijs, dat de planken in het vriezercompartiment bedekt, moet periodiek worden verwijderd (gebruik de meegeleverde kunststof schraper). Het vriezercompartiment moet op dezelfde wijze als het koelingscompartiment worden gereinigd. Ten minste tweemaal per jaar moet het compartiment worden ontdooid.



#### Dit doet u als volgt ;

- De dag voordat u het compartiment ontdooid, moet u de thermostaatwijzer in de stand "5" zetten om het voedsel maximaal in te vriezen.
- Wikkel ingevroren voedsel in verschillende lagen papier en leg het op een koele plaats voordat u begint het compartiment te ontdooid. De onvermijdelijke stijging van temperatuur verkort de bewaartijd. Vergeet niet dit voedsel binnen niet al te lange tijd te consumeren.
- Zet de thermostaatknop in de stand "\*" of haal de stekker uit het stopcontact; laat de deur openstaan totdat het compartiment volledig ontdooid is.
- U kunt het ontdooiproces versnellen door een of meer bakken warm water in het vriezercompartiment te zetten.
- Wrijf het binnenste gedeelte van het compartiment zorgvuldig droog en stel de thermostaatknop in de stand MAX.

#### Lamp Vervangen

De lamp van het koelingscompartiment vervangt u als volgt:

1. Haal de stekker uit het stopcontact.
2. Druk de haken boven aan de zijkanten van de lampafdekking in, zodat u de afdekking kunt wegnemen.
3. Vervang de lamp door een nieuwe van niet meer dan 15 W.
4. Plaats de afdekking terug en wacht 5 minuten voordat u de stekker weer in het stopcontact steekt.

#### Vervanging van de LED lamp (indien de verlichting geschiedt via LED strip)

Indien uw koel vriescombinatie LED verlichting heeft neem contact op met de SHARP help desk omdat deze vervangen moet worden door geautoriseerd personeel.

## HOOFDSTUK -4: RICHTLIJNEN BEWARING ETENSWAREN

### Koelkast

- Om opbouw van ijs tegen te tegen bewaar geen niet gesloten vloeistoffen in de koelkast.
- Laat warme of hete etenswaren afkoelen alvorens deze op te slaan. Dit vermindert het energiegebruik.
- Om opbouw van ijs te voorkomen zorg ervoor dat niets opgeslagen is dat contact maakt met de achterwand.
- Het koudste gedeelte van de koelkast is onderin. Wij bevelen aan dit gedeelte te gebruiken om etenswaren te bewaren die snel bederven, zoals vis, kant-en-klaar-maaltijden, gebakken etenswaren of melkproducten Het warmste gedeelte is de bovenste houder van de deur. Wij bevelen aan hier boter of kaas te bewaren.
- Voor normale werkomstandigheden is het voldoende de temperatuur van uw koelkast in te stellen op +4 °C.
- De temperatuur van het koelvak moet zich bevinden tussen de 0 en 8 °C, vers voedsel onder de 0 °C bevriest en rottende bacteriën vermenigvuldigen zich boven de 8 °C en bederven het voedsel.
- Zet heet voedsel niet direct in de koelkast, maar wacht tot het afkoelt. Heet voedsel verhoogt de temperatuur van uw koelkast en kan voedselvergiftiging veroorzaken en uw voedsel onnodig laten bederven.
- Vlees, vis e.d. dient te worden bewaard in het koelervak van voedsel en het groentevak heeft de voorkeur voor groenten (indien aanwezig).
- Om kruisbesmetting te voorkomen, moeten vleesproducten en fruit/groenten niet samen bewaard worden.



## HOOFDSTUK -4: RICHTLIJNEN BEWARING ETENSWAREN

- Voedsel dient in gesloten containers of afgedekt in de koelkast te worden geplaatst om vorming van vocht en geuren te voorkomen.

### Vriezer

- De vriezer gebruikt u voor langdurige opslag van diepgevroren of ingevroren voedsel en voor het maken van ijsblokjes.
- Invriezen van vers voedsel: zorg ervoor dat zoveel mogelijk van het oppervlak van het in te vriezen voedsel in contact staat met het koelingsoppervlak.
- Leg vers voedsel niet naast ingevroren voedsel, omdat het ingevroren voedsel daardoor kan ontdooien.
- Als u vers voedsel invriest (bijvoorbeeld vlees, vis, gehakt), verdeel dit dan in porties die u later per keer nodig hebt.
- Zodra het apparaat is ontdooid, leg het voedsel dan terug in de vriezer en vergeet niet het voedsel binnen zo kort mogelijke tijd te nuttigen.
- Warm voedsel mag u nooit in de vriezer leggen, omdat bevroren voedsel hierdoor wordt aangetast.
- **Bewaren van ingevroren voedsel:** u moet altijd de instructies navolgen die op de verpakking van het ingevroren voedsel staan. Als geen informatie wordt gegeven, bewaar dit voedsel dan niet langer dan drie maanden na de aankoopdatum.
- **Kopen van ingevroren voedsel:** overtuig u ervan dat deze bij een geschikte temperatuur zijn ingevroren en dat de verpakking intact is.
- Ingevroren voedsel moet worden vervoerd in hiertoe geschikte dozen, bakken, etc., om de kwaliteit van het voedsel te handhaven, en moet zo snel mogelijk in de vriezer worden geplaatst.
- Als de verpakking van ingevroren voedsel vocht vertoont of abnormaal opgezwollen is, dan is de kans groot dat het voedsel bij een onjuiste temperatuur is bewaard en dat de inhoud aangetast is.
- Hoe lang kan ik ingevroren voedsel bewaren: dit hangt af van de kamertemperatuur, de instelling van de thermostaat, hoe vaak de deur wordt geopend, het soort voedsel en de duur van het transport van de winkel naar uw huis. Volg altijd de instructies op die op de verpakking staan en overschrijd nooit de maximale bewaartijd.
- **Attentie:** Als u de deur wilt openen onmiddellijk nadat u deze gesloten heeft, zult u bemerken dat er een vacuüm ontstaan is (als gevolg van de extreem lage temperatuur), waardoor dat moeilijk gaat. Dit is normaal. Nadat er evenwicht ontstaan is gaat de deur weer gemakkelijk open.

### Belangrijke opmerking:

- *Ingevroren etenswaren, wanneer ontdooid, moeten gekookt worden net als verse etenswaren. Indien deze niet gekookt worden na ontdooien kunnen deze NIET opnieuw ingevroren worden.*
- De smaak van sommige kruiden in gekookte gerechten (anijs, basilicum, waterkers, azijn, bepaalde kruiden, gember, knoflook, ui, mosterd, tijm, marjoraan, zwarte peper, etc. ) verandert en neemt een sterke smaak aan wanneer deze voor langere tijd opgeslagen worden. Voeg hierdoor maar een klein beetje kruiden toe wanneer u van plan bent deze in te vriezen, of voeg de gewenste kruiden toe nadat de etenswaren zijn ontdooid.
- De bewaartijd van etenswaren is afhankelijk van de gebruikte olie. Geschikte oliën zijn margarine, kalfsvet, olief olie en boter en ongeschikte oliën zijn pinda olie en varkensvet.
- Vloeibare etenswaren moeten in plastic houders ingevroren worden en andere etenswaren in plastic folie of zakjes.

## HOOFDSTUK -5: PROBLEEMOPLOSSING

Als uw koelkast niet goed werkt, dan is dit mogelijk te wijten aan een klein probleem. Controleer eerst de volgende punten voordat u met een elektricien contact opneemt. Dat bespaart u tijd en geld.

### Wat moet ik doen als de koelkast niet werkt?

#### Controleer of ;

- De stroom niet uitgevallen is;
- De hoofdschakelaar ingeschakeld is;
- De thermostaat niet in de stand "\*" staat;
- De wandcontactdoos OK is; dit controleert u door daarop een ander apparaat aan te sluiten waarvan u weet dat het goed werkt;

### Wat moet ik doen als de koelkast niet naar behoren functioneert?

#### Controleer of ;

- Het apparaat niet overladen is met producten;
- De deuren perfect gesloten zijn;
- Er geen stof is op de condensor;
- Er aan de achterzijde genoeg ruimte is;

### Als het apparaat veel lawaai maakt ;

Het koelgas dat in de koelkast circuleert produceert soms lawaai (borrelend geluid), ook wanneer de compressor niet actief is. U hoeft zich hierover geen zorgen te maken, dit is heel normaal. Als u een ander geluid hoort, controleer dan of:

- het apparaat horizontaal staat.
- het apparaat niet met iets contact maakt aan de achterzijde.

## HOOFDSTUK -5: PROBLEEMOPLOSSING

- objecten op het apparaat trillen.

### Als er water aanwezig is in het onderste gedeelte van de koelkast ;

#### Controleer dan of ;

De afvoeropening voor het dooiwater niet verstopt is (gebruik de ontdooi-aftapplug om de afvoeropening te reinigen).

**Compressor geluid (normaal motor geluid):** Dit geluid betekent dat de compressor naar behoren werkt. De compressor kan kort meer geluid maken wanneer deze ingeschakeld wordt.

**Bubbelend geluid en spetteren:** Dit geluid is het gevolg van de stroom koelvloeistof in de leidingen van het systeem.

### Indien uw koelkast veel lawaai maakt;

Om de ingestelde temperatuur te behouden, kan de compressor van tijd tot tijd aanslaan. Geluiden van uw koelkast op deze momenten zijn normaal en worden veroorzaakt door de werking. Wanneer het gewenste koelniveau bereikt is, zullen de geluiden automatisch verdwijnen. Indien de geluiden aanhouden;

- Staat uw apparaat stabiel? Zijn de voeten gesteld?
- Staat er iets achter uw koelkast?
- Trillen de rekjes of de gerechten op de rekjes? Herplaats de rekjes en/of gerechten indien dit het geval is.
- Trillen de artikelen die op uw koelkast staan?

### Als u koelkast onvoldoende afkoelt;

Uw koelkast is ontworpen om te werken bij kamertemperatuur intervallen vermeld in de normen, op basis van de klimaatklasse vermeld in de informatietabel. We raden af uw koelkast te gebruiken buiten de vermelde temperatuurwaarden met betrekking tot de efficiëntie van de koeling.

#### Aanbevelingen

- Om de ruimte te vergroten en het uiterlijk te verbeteren, is de "koelsectie" van de koelkasten binnen in de achterwand van het koelvak geplaatst. Wanneer het apparaat in werking is, is deze wand bedekt met vorst of waterdruppels, wanneer de compressor werkt. Maak u geen zorgen. Dit is volledig normaal. Het apparaat moet enkel ontdooid worden als een te dikke ijslaag gevormd wordt op de wand.
- Als u het toestel gedurende een lange periode niet gebruikt (bijvoorbeeld tijdens de vakantiemaanden). Schakel de thermostaat op "A". Ontdooi en reinig de koelkast met de deur open om schimmel en onaangename geuren te vermijden.
- Als het probleem aanhoudt nadat u alle bovenstaande instructies hebt gevolgd, moet u de dichtstbijzijnde geautoriseerde onderhoudsdienst raadplegen.
- Het apparaat dat u hebt gekocht werd ontworpen voor gebruik bij u thuis en mag uitsluitend bij u thuis en voor de bepaalde doeleinden worden gebruikt. Het is niet geschikt voor commercieel of algemeen gebruik. Als de gebruiker het apparaat gebruikt op een wijze die niet compatibel is met deze functies benadrukken we dat de producent en de verdeler niet verantwoordelijk kan worden gesteld voor reparatiewerken en defecten in de garantieperiode.

## HOOFDSTUK -6: TIPS VOOR ENERGIEBESPARING

1. Laat etenswaren altijd afkoelen alvorens deze in het apparaat te plaatsen.
2. Ontdooi etenswaren in de koelkast, dit bespaart energie.

## HOOFDSTUK -7: TECHNISCHE GEGEVENS

De technische informatie staat vermeld op het typeplaatje op de binnenkant van het apparaat en op het energielabel. De QR-code op het energielabel dat met het apparaat wordt geleverd, voorziet in een weblink naar de informatie die betrekking heeft op de prestaties van het apparaat in de EPREL-database.

Bewaar het energielabel ter naslagwerk bij de gebruikershandleiding en alle andere documenten die met dit apparaat zijn geleverd.

U kunt dezelfde informatie over EPREL vinden via de link <https://eprel.ec.europa.eu>, de modelnaam en het productnummer dat u aantreft op het typeplaatje van het apparaat.

Gebruik de link [www.theenergylabel.eu](http://www.theenergylabel.eu) voor gedetailleerde informatie over het energielabel.

## HOOFDSTUK -8: SERVICE EN ONDERDELEN

Gebruik altijd originele reserveonderdelen.

Zorg ervoor dat u de volgende gegevens bij de hand hebt wanneer u contact opneemt met ons geautoriseerde servicecentrum: model, serienummer en service-index.

De informatie staat op het typeplaatje. Wijzigingen voorbehouden.

De originele reserveonderdelen voor sommige specifieke componenten zijn beschikbaar gedurende minimaal 7 tot 10 jaar, afhankelijk van het type component, vanaf het in de handel brengen van de laatste stuks van het model.

**Bezoek onze website om:**

[www.sharphomeappliances.com](http://www.sharphomeappliances.com)

# Índice

|  |    |
|--|----|
| CAPÍTULO 1: ADVERTENCIAS GENERALES .....           | 42 |
| CAPÍTULO 2: SU FRIGORÍFICO .....                   | 46 |
| CAPÍTULO 3: USO DEL FRIGORÍFICO .....              | 46 |
| CAPÍTULO 4: COLOCACIÓN DE LOS ALIMENTOS .....      | 49 |
| CAPÍTULO 5: RESOLUCIÓN DE PROBLEMAS .....          | 50 |
| CAPÍTULO 6: SUGERENCIAS PARA AHORRAR ENERGÍA ..... | 50 |
| CAPÍTULO 7: DATOS TÉCNICOS .....                   | 51 |
| CAPÍTULO 8: INFORMACIÓN PARA EL USUARIO .....      | 51 |

Su frigorífico cumple los requisitos de seguridad vigentes. Un uso incorrecto puede provocar lesiones personales y daños materiales. Para evitar el riesgo de sufrir daños, lea atentamente este manual antes de usar el frigorífico por primera vez. El manual contiene importante información de seguridad sobre la instalación, la seguridad, el uso y el mantenimiento del frigorífico. Guarde este manual para poder usarlo en el futuro.





**Símbolo ISO 7010 W021**

**Advertencia; Riesgo de incendio / materiales inflamables**

## CAPÍTULO 1: ADVERTENCIAS GENERALES

 **ADVERTENCIA:** Mantenga las aberturas de ventilación del frigorífico libres de toda obstrucción.

 **ADVERTENCIA:** No utilice dispositivos mecánicos u otros medios para acelerar el proceso de descongelación.

 **ADVERTENCIA:** No utilice otros aparatos eléctricos dentro del frigorífico.

 **ADVERTENCIA:** No dañe el circuito refrigerante.

 **ADVERTENCIA:** Cuando coloque el electrodoméstico, asegúrese de que el cable de alimentación no esté atrapado ni dañado.

 **ADVERTENCIA:** No coloque varios tomacorrientes portátiles ni fuentes de alimentación portátiles en la parte posterior del aparato.

 **ADVERTENCIA:** Para evitar daños personales o materiales, este electrodoméstico debe instalarse de conformidad con las instrucciones del fabricante.

 La pequeña cantidad de refrigerante utilizada en este frigorífico es R600a ecológico (un isobuteno), inflamable y explosivo si arde en un lugar cerrado.

\* Al transportar y colocar el frigorífico, no dañe el circuito de gas refrigerante.

\* No guarde recipientes de materiales inflamables, como aerosoles o cartuchos para rellenar extintores de incendios, cerca del frigorífico.

\* Este electrodoméstico tiene una finalidad doméstica y debe utilizarse con aplicaciones similares, como las siguientes:

- cocinas de personal de tiendas, oficinas y otros entornos de trabajo;
- granjas y clientes en hoteles, moteles y otros tipos de entornos residenciales;
- entornos de tipo establecimientos de cama y desayuno;
- catering y aplicaciones no comerciales similares.

\* El frigorífico requiere una alimentación de 220-240 V, 50 Hz. No debe utilizar ningún otro tipo de alimentación. Antes de conectar el frigorífico, asegúrese de que la información de la

## CAPÍTULO 1: ADVERTENCIAS GENERALES

placa de identificación (tensión y carga conectada) coincida con el suministro eléctrico. Si tiene cualquier duda, consulte a un electricista cualificado.

- \* Este electrodoméstico puede ser utilizado por niños a partir de 8 años y personas con capacidades físicas, sensoriales o mentales reducidas, o con falta de experiencia y conocimientos, si cuentan con supervisión o han recibido instrucciones sobre el uso del electrodoméstico de forma segura y entienden el riesgo que conlleva. Los niños no deben jugar con el electrodoméstico. La limpieza y el mantenimiento por parte del usuario no deben ser llevados a cabo por niños sin supervisión.
- \* Los niños de 3 a 8 años pueden cargar y descargar aparatos frigoríficos. No se espera que los niños realicen la limpieza o el mantenimiento del aparato, no se espera que los niños muy pequeños (0-3 años) usen los aparatos, no se espera que los niños pequeños (3-8 años) usen los aparatos de manera segura a menos que se les brinde supervisión continua, los niños mayores (8-14 años) y las personas vulnerables pueden usar los aparatos de manera segura después de que se les haya dado la supervisión o instrucción apropiada con respecto al uso del aparato. No se espera que las personas muy vulnerables usen los aparatos de manera segura a menos que reciban supervisión continua.
- \* Un cable o enchufe dañado puede provocar un incendio o una descarga eléctrica. Si presentara daños, debe ser sustituido, pero únicamente por personal cualificado.
- \* Este aparato no está previsto para usarse a altitudes superiores a los 2000 m.

## CAPÍTULO 1: ADVERTENCIAS GENERALES

**Para evitar la contaminación de los alimentos, por favor respete las siguientes instrucciones:**

- \* La apertura de la puerta durante largos períodos de tiempo puede provocar un aumento significativo de la temperatura en los compartimentos del aparato.
- \* Limpie regularmente las superficies que puedan entrar en contacto con los alimentos y los sistemas de drenaje accesibles.
- \* Almacene la carne y el pescado crudos en recipientes adecuados en el frigorífico, de modo que no estén en contacto con otros alimentos ni goteen sobre ellos.
- \* Los compartimentos de dos estrellas para alimentos congelados son adecuados para almacenar alimentos pre-congelados, almacenar o hacer helados y hacer cubitos de hielo.
- \* Los compartimentos de una, dos y tres estrellas no son adecuados para la congelación de alimentos frescos.
- \* Si el aparato frigorífico se deja vacío durante mucho tiempo, apáguelo, descongélelo, límpielo, séquelo y deje la puerta abierta para evitar que se desarrolle moho dentro del aparato.

# CAPÍTULO 1: ADVERTENCIAS GENERALES

## Eliminación

- Todo el embalaje y los materiales utilizados son ecológicos y reciclables. Elimine el embalaje de forma respetuosa con el medio ambiente. Consulte al ayuntamiento para obtener más información al respecto.
- Cuando deba eliminar el electrodoméstico, corte el cable de alimentación y destruya el enchufe y el cable. Deshabilite el cierre de la puerta para evitar que los niños se queden atrapados en el interior.
- Un enchufe cortado e insertado en una toma de 16 amperios constituye un peligro grave para la seguridad (descarga). Asegúrese de que el enchufe cortado se elimine de forma segura.

## Eliminación del electrodoméstico usado



Este símbolo en el producto o el embalaje indica que el producto no debe tratarse como residuo doméstico. Por el contrario, debe llevarse a un lugar de recogida de residuos en el que se reciclen equipos eléctricos y electrónicos. Los materiales de reciclaje ayudarán a conservar los recursos naturales. Para obtener información más detallada sobre el reciclaje de este producto, póngase en contacto con la autoridad local, el servicio doméstico de eliminación de residuos o la tienda en la que haya comprado el producto.

Pida información a su autoridad local sobre la eliminación de residuos de aparatos eléctricos y electrónicos con respecto a su reutilización, reciclaje y recuperación.

## Notas:

- Lea atentamente el manual de instrucciones antes de instalar y usar el electrodoméstico. No nos hacemos responsables de los daños producidos debido a una utilización indebida.
- Siga todas las instrucciones del manual correspondiente a su electrodoméstico y guarde el manual en un lugar seguro para resolver los problemas que pudieran producirse en el futuro.
- Este electrodoméstico se ha fabricado para usarlo en hogares y únicamente se puede utilizar en entornos domésticos y con los fines indicados. No es adecuado para uso comercial o común. En caso de utilizarlo con esos fines, la garantía del electrodoméstico quedará cancelada y nuestra empresa no se hará responsable de las pérdidas que pudieran ocurrir.
- Este electrodoméstico se fabrica para utilizarlo en viviendas y únicamente es adecuado para refrigerar o almacenar alimentos. No es adecuado para uso comercial o común ni para almacenar sustancias, excepto alimentos. Nuestra empresa no se hace responsable de las pérdidas que pudieran ocurrir en caso contrario.



## Advertencias de seguridad

- No utilice adaptadores que puedan provocar el sobrecalentamiento del aparato o incluso un incendio.
- No utilice cables de suministro de energía viejos o deformados.
- No retuerza o doble los cables.
- No permita a los niños que jueguen con el aparato. Los niños no deben NUNCA sentarse en los estantes ni colgarse de la puerta.
- No utilice objetos metálicos afilados para extraer el hielo del compartimento congelador; podrían perforar el circuito refrigerador y provocar un daño irreparable en el aparato. Utilice la espátula de plástico que se suministra.
- No enchufe la toma de corriente con las manos húmedas.
- No coloque recipientes (botellas de cristal o latas) con líquidos en el congelador, sobre todo líquidos con gas, ya que podrían provocar que el recipiente explotase durante la congelación.
- Las botellas que contengan un alto porcentaje de alcohol, deberán estar debidamente cerradas y se situarán verticalmente en el frigorífico.
- No toque las superficies congelantes, especialmente si tiene las manos mojadas ya que podría producirse quemaduras o heridas.
- No coma el hielo que acaba de extraer del congelador.

## Información sobre la instalación

*Antes de desembalar y manipular el frigorífico, dedique un tiempo a familiarizarse con los siguientes puntos.*

- Coloque el congelador lejos de la luz directa del sol y de cualquier fuente de calor, como un radiador.
- El electrodoméstico debe situarse a 50 cm como mínimo de encimeras, hornos de gas y núcleos de calefactor, y debe situarse a 5 cm como mínimo de hornos eléctricos.
- No exponga el frigorífico a humedad o lluvia.
- El frigorífico debe colocarse a 20 mm como mínimo de otro congelador.
- Se requiere un espacio libre de al menos 150 mm en la parte superior del electrodoméstico. No coloque nada encima de su electrodoméstico.
- Para que su funcionamiento sea seguro, es importante que el frigorífico sea seguro y esté equilibrado. Las patas ajustables se utilizan para nivelar el frigorífico. Asegúrese de que el electrodoméstico esté nivelado antes de introducir alimentos.
- Le recomendamos que limpie todos los estantes y bandejas con un trapo humedecido con agua tibia y una cucharadita de bicarbonato sódico antes de usar el congelador. Después de limpiar el congelador, enjuáguelo con agua tibia y séquelo.

## CAPÍTULO 1: ADVERTENCIAS GENERALES

### Antes de utilizar el frigorífico



- Antes de instalar el frigorífico, compruebe si presenta daños visibles. No debe instalar ni usar el frigorífico si está dañado.
- Cuando utilice el frigorífico por primera vez, manténgalo en posición horizontal durante al menos 3 horas antes de conectar la alimentación. Esto permitirá un funcionamiento eficiente y evitará daños en el compresor.
- Es posible que note un ligero olor cuando utilice su frigorífico por primera vez. Es algo perfectamente normal e irá desapareciendo a medida que el frigorífico se vaya enfriando.

## CAPÍTULO 2: SU FRIGORÍFICO

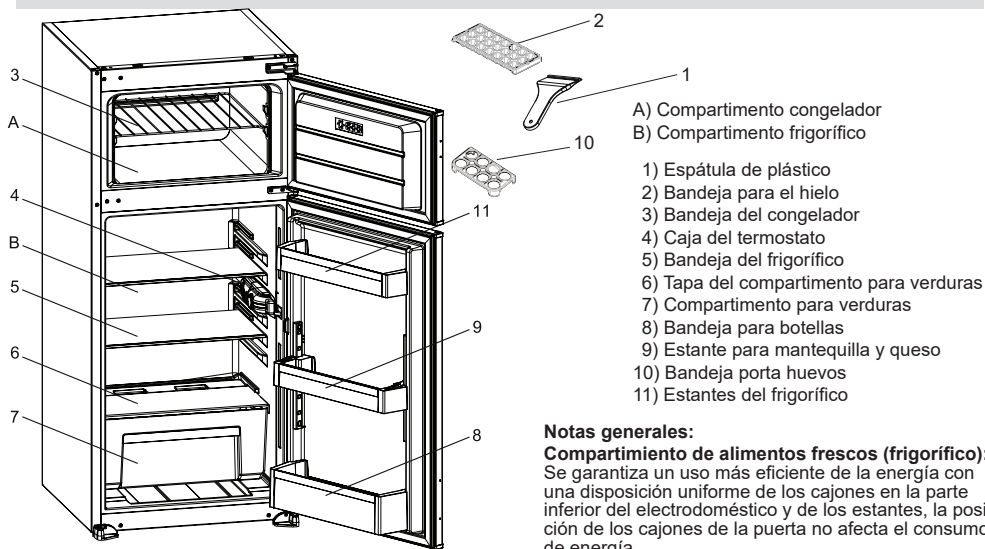

A) Compartimento congelador  
B) Compartimento frigorífico

- 1) Espátula de plástico
- 2) Bandeja para el hielo
- 3) Bandeja del congelador
- 4) Caja del termostato
- 5) Bandeja del frigorífico
- 6) Tapa del compartimento para verduras
- 7) Compartimento para verduras
- 8) Bandeja para botellas
- 9) Estante para mantequilla y queso
- 10) Bandeja porta huevos
- 11) Estantes del frigorífico

### Notas generales:

#### Compartimento de alimentos frescos (frigorífico):

Se garantiza un uso más eficiente de la energía con una disposición uniforme de los cajones en la parte inferior del electrodoméstico y de los estantes, la posición de los cajones de la puerta no afecta el consumo de energía.

#### Compartimento del congelador (congelador):

Según la disposición de los cajones y los estantes bandejas podrá hacer un uso más eficiente de la energía. Estos se encuentran en posición de existencias.

Esta figura se ha dibujado con fines informativos para mostrar los diversos accesorios y piezas del electrodoméstico. Las piezas pueden variar según el modelo del electrodoméstico.

## CAPÍTULO 3: USO DEL FRIGORÍFICO

### Ajuste Del Termostato

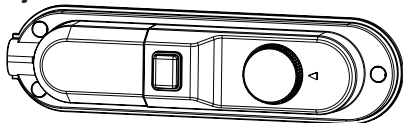

El termostato regula automáticamente la temperatura interna del compartimento frigorífico y del compartimento congelador. Para obtener temperaturas más frías deberemos girar el mando del termostato desde la posición 1 a la posición 5.

**Aviso Importante:** No intente girar el mando más allá de la posición 1; de lo contrario, el aparato se apagará.

- Para la conservación de alimentos en el compartimento congelador durante un corto periodo de tiempo, puede colocar el mando del termostato entre la posición 1 y 3.
- Para la conservación de alimentos en el compartimento congelador durante un período largo de tiempo, puede colocar el mando del termostato en la posición 3-4.
- Tenga en cuenta; que la temperatura ambiente, la temperatura de la comida almacenada y la regularidad con que se abra la puerta del aparato, afectan a la temperatura del compartimento frigorífico. Si fuera necesario, modifique la temperatura seleccionada según los casos.

### Advertencias sobre el Ajuste de la Temperatura

- La temperatura interior del frigorífico se ve afectada por la propia temperatura ambiente, por la temperatura de los alimentos que introduzca, y también por la frecuencia de apertura de la puerta. Ajuste la temperatura del



## CAPÍTULO 3: USO DEL FRIGORÍFICO

termostato si fuera necesario.

- En términos de eficiencia, no es recomendable que el frigorífico funcione en entornos donde la temperatura ambiente sea menor de 10°C.
- Al ajustar el termostato, deberá tener en cuenta la frecuencia de apertura de las puertas del frigorífico y del congelador, de la cantidad de alimentos que guarde en el frigorífico, así como de las condiciones ambientales del lugar donde coloque el aparato.
- Tras enchufar el frigorífico, y para que éste esté totalmente refrigerado, deberá estar en funcionamiento hasta 24 horas según cual sea la temperatura ambiente. Durante este tiempo, no abra la puerta con frecuencia ni coloque mucha cantidad de alimentos dentro del frigorífico.
- Si apaga o desenchufa el frigorífico, o si hubiera un corte de luz, deberá esperar un mínimo de 5 minutos antes de volver a encenderlo o enchufarlo para que no se averíe el compresor. No se debe preocupar, ya que el frigorífico empezará a funcionar solo tras cinco minutos.
- El frigorífico está diseñado para funcionar en los intervalos de temperatura ambiente indicados en los estándares, en función del tipo de clima especificado en la etiqueta de información. En lo que respecta a la eficacia de enfriamiento, no le recomendamos que haga funcionar el frigorífico fuera de los rangos de temperatura estipulados.

### Tipo de clima y significado:

**T (tropical):** Este electrodoméstico de refrigeración está destinado para su uso a temperaturas ambiente que oscilan entre los 16 °C y los 43 °C.

**ST (subtropical):** Este electrodoméstico de refrigeración está destinado para su uso a temperaturas ambiente que oscilan entre los 16 °C y los 38 °C.

**N (templado):** Este electrodoméstico de refrigeración está destinado para su uso a temperaturas ambiente que oscilan entre 16 °C y 32 °C.

**SN (temperatura extendida):** Este electrodoméstico de refrigeración está destinado para su uso a temperaturas ambiente que oscilan entre 10 °C y 32 °C.

### Indicador de temperatura

Para facilitar el ajuste del frigorífico, lo hemos equipado con un indicador de temperatura ubicado en la zona más fría.

Para conservar mejor los alimentos en el frigorífico, especialmente en la zona más fría, asegúrese de que aparezca el mensaje "OK" en el indicador de temperatura. Si no aparece "OK", esto significa que la temperatura no se ha ajustado correctamente.

Es posible que le resulte difícil ver el indicador; asegúrese de que esté iluminado correctamente. Cada vez que se cambie el dispositivo de ajuste de temperatura, espere a que se establezca la temperatura del interior del electrodoméstico antes de continuar, si es necesario, con un nuevo ajuste de la temperatura. Cambie la posición del dispositivo de ajuste de temperatura progresivamente y espere al menos 12 horas antes de iniciar una nueva comprobación y realizar un posible cambio.

**NOTA:** Tras abrir repetidamente la puerta (o mantenerla abierta durante mucho tiempo) o después de introducir alimentos frescos en el electrodoméstico, es normal que la indicación "OK" no aparezca en el indicador de ajuste de temperatura. Si se produjera una acumulación anómala de cristales de hielo (en la pared inferior del electrodoméstico) del compartimento del frigorífico, el evaporador (electrodoméstico sobrecargado, alta temperatura ambiente, aperturas frecuentes de la puerta), coloque el dispositivo de ajuste de temperatura en una posición más baja hasta que comiencen de nuevo los periodos de desactivación del compresor.

### Guarde los alimentos en la zona más fría del frigorífico.

Los alimentos se conservarán mejor si los coloca en la zona de refrigeración más adecuada. La zona más fría se encuentra justo encima del cajón.

El símbolo siguiente indica la zona más fría del frigorífico.

Para asegurarse de que la temperatura de esta zona sea baja, asegúrese de que el estante se encuentre al nivel de este símbolo, como se indica

en la ilustración.

El límite superior de la zona más fría se indica en el lado inferior del adhesivo (cabeza de la flecha). El estante superior de la zona más fría debe encontrarse al mismo nivel que la cabeza de la flecha. La zona más fría se encuentra por debajo de este nivel.

Como estos estantes pueden extraerse, asegúrese de que siempre se encuentren al mismo nivel que estos límites de zona descritos en los adhesivos, para garantizar las temperaturas de esta zona.

### Accesorios

#### Recipiente para hielo

- Rellene el recipiente para hielo con agua y colóquelo en el compartimento congelador.
- Cuando el agua se haya transformado en hielo completamente, puede retorcer la bandeja tal como se indica más abajo, para extraer los cubitos de hielo.

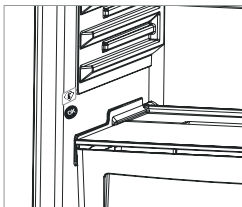

Las descripciones visuales y textuales de los accesorios podrá variar en función del modelo.

## CAPÍTULO 3: USO DEL FRIGORÍFICO

### Limpeza

- Asegúrese de desenchufar el frigorífico antes de comenzar a limpiarlo.
- No lo limpie derramando agua sobre él.
- Puede limpiar tanto el exterior como el interior con un paño suave o una esponja, y utilizando agua jabonosa templada.
- Vaya sacando cada una de las piezas por separado; límpielas con agua jabonosa. No intente limpiarlas en el lavavajillas.
- Para la limpieza, no utilice productos inflamables, explosivos ni abrasivos tales como disolventes, gas ni ácido.
- Limpie el condensador (la parte trasera del frigorífico con aletas negras), con un cepillo o con un aspirador, y al menos una vez al año. De este modo aumentará la eficacia del aparato y se reducirá el consumo de energía.

### Eliminación de la escarcha

#### Compartimento frigorífico

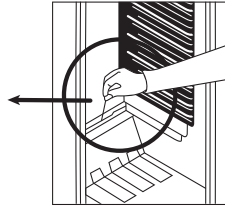
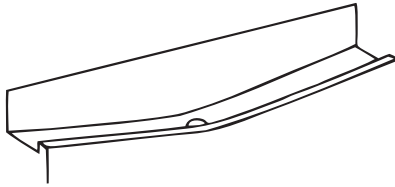

- Mientras el frigorífico está en funcionamiento el proceso de eliminación de la escarcha se produce automáticamente; el agua resultante de la descongelación se recoge en la cubeta y se evapora automáticamente.
- Se recomienda limpiar periódicamente la cubeta recogeaguas así como el agujero que funciona como sumidero del agua descongelada con el instrumento destinado a tal efecto, para prevenir así que el agua se almacene en la parte inferior del frigorífico en lugar de ser expulsada.
- Puede además verter medio vaso de agua en el sumidero para limpiar su interior.

#### Compartimento congelador

Se recomienda retirar periódicamente la escarcha que aparece cubriendo las bandejas del compartimento congelador. (Utilice la espátula de plástico que se suministra). Asimismo, se recomienda limpiar el compartimento congelador del mismo modo que el compartimento frigorífico, siguiendo el proceso de desescarchado del compartimento, al menos dos veces al año.



#### Para hacerlo ;

- El día antes de realizar el proceso, ponga el mando del termostato en la posición « 5 » para que los alimentos se congelen completamente.
- Durante el proceso de descongelación, los alimentos congelados deberán permanecer envueltos con varias hojas de papel y en un lugar frío. El aumento inevitable de la temperatura disminuirá su período de conservación. Recuerde que deberá consumir esos alimentos dentro de un período de tiempo relativamente corto.
- Ponga el mando del termostato en la posición “•” o bien desenchufe el aparato; deje la puerta abierta hasta que el compartimento esté totalmente descongelado.
- Para acelerar el proceso de descongelación ponga uno o más recipientes con agua caliente en el compartimento congelador.
- Seque con cuidado la parte interior de la unidad.

### Cómo reemplazar la bombilla

Para reemplazar la bombilla del compartimento frigorífico:

1. Desenchufe el aparato de la toma de corriente.
2. Presione los ganchos que encontrará a ambos lados de la parte superior de la cubierta, para así quitar dicha cubierta o tapa.
3. Reemplace la bombilla usada por otra cuya capacidad no sea superior a 15 W.
4. Vuelva a colocar la tapa y tras esperar 5 minutos, podrá volver a enchufar el aparato.

### Sustitución de los LEDs utilizados para la iluminación

Contacte con el servicio técnico autorizado para cambiar los LEDs de iluminación.

## CAPÍTULO 4: COLOCACIÓN DE LOS ALIMENTOS

### Compartimento frigorífico

- Para reducir el grado de humedad y el consecuente aumento de la formación de escarcha, no coloque nunca líquidos en recipientes que no estén cerrados dentro del frigorífico. La escarcha tiende a concentrarse en las partes más frías del evaporador y con el tiempo necesitará realizar el proceso de descongelación cada vez con mayor frecuencia.
- No introduzca nunca comida caliente en el frigorífico. La comida caliente debería dejarse enfriar a temperatura ambiente y colocarse dentro del frigorífico de forma que garantice la circulación de aire adecuada dentro del compartimento.
- Deberá evitar que cualquier producto esté en contacto con la pared trasera del aparato, ya que producirá escarcha y los envoltorios podrían quedarse pegados a la pared. No abra la puerta del frigorífico con demasiada frecuencia.
- Coloque la carne y el pescado limpio (envuelto en paquetes o en papel plastificado) que usará en los próximos 1 – 2 días, en la parte inferior del compartimento frigorífico (es decir, justo encima del compartimento para verduras), ya que ése es el lugar más fresco y garantizará las mejores condiciones de conservación.
- Puede colocar las frutas y verduras en el cajón correspondiente, sin necesidad de envolverlas.
- Para condiciones de uso normales, bastará con ajustar la temperatura de su refrigerador a +4 °C.
- La temperatura del compartimento del frigorífico debe estar en el rango de 0 a 8 °C, los alimentos frescos por debajo de 0 °C se congelan y se pudren, la carga bacteriana aumenta por encima de 8 °C, y se estropean.
- No coloque comida caliente en el refrigerador, espere a que se enfríe. Los alimentos calientes aumentan el grado de su refrigerador y causan intoxicación alimentaria, así como el deterioro innecesario de la comida.
- La carne, el pescado, etc. deben almacenarse en el compartimento de refrigeración de la comida, y el compartimento de las verduras es preferible para las verduras. (si está disponible)
- Para evitar la contaminación cruzada, los productos cárnicos y las frutas y verduras no se deben almacenar juntos.
- Los alimentos deben colocarse en recipientes cerrados o cubiertos para evitar la humedad y los olores.

### Compartimento congelador

- La función del compartimento congelador consiste en almacenar alimentos congelados o ultra-congelados durante largos periodos de tiempo, además de hacer cubitos de hielo.
- Para congelar alimentos frescos, asegúrese de que la mayor superficie posible del alimento a congelar esté en contacto con la superficie del congelador.
- No introduzca alimentos frescos junto a los alimentos ya congelados, pegados unos a otros, pues los alimentos congelados podrían ablandarse o derretirse.
- Cuando congele alimentos frescos (como carne o pescado), divídalos en paquetes que contengan la cantidad que vaya a consumir cada vez.
- Una vez que la unidad ha sido descongelada coloque los alimentos de nuevo en el congelador y recuerde que habrá de consumirlos a la mayor brevedad posible.
- No introduzca nunca comida caliente en el compartimento congelador, ya que podría estropear los alimentos congelados.
- Para almacenar los alimentos congelados: se recomienda seguir siempre atentamente las instrucciones que aparecen referidas al empaquetado de alimentos congelados y en caso de no tener información concreta al respecto, no almacene nunca los alimentos durante más de 3 meses a partir de la fecha de compra.
- Cuando compre alimentos congelados asegúrese de que dichos alimentos han sido congelados a la temperatura adecuada y de que el envoltorio está intacto.
- Se recomienda transportar los alimentos congelados en los recipientes adecuados para mantener la calidad de los alimentos, además de colocarlos en un congelador a la mayor brevedad posible.
- Si un paquete que contenga alimentos congelados muestra signos de humedad y presenta un aspecto anormalmente hinchado es probable que haya sido almacenado previamente a una temperatura inapropiada y que el contenido del paquete se haya deteriorado.
- El período de conservación de los alimentos congelados depende de la temperatura ambiente, de la posición del mando del termostato, de la regularidad con que se abra la puerta del frigorífico, del tipo de alimentos y del tiempo necesario para transportar el producto desde la tienda hasta su hogar. Siga siempre las instrucciones impresas en el envoltorio del producto y no exceda nunca el período máximo de conservación indicado.
- Si quiere volver a abrir la puerta del refrigerador inmediatamente después de haberla cerrado, se producirá un vacío (debido al cambio de temperaturas) y la puerta no se abrirá con facilidad. Es normal. Después de alcanzar la temperatura adecuada en su interior, la puerta de podrá abrir fácilmente.

## CAPÍTULO 5: RESOLUCIÓN DE PROBLEMAS

Si su frigorífico no funciona correctamente, puede deberse a un problema de poca importancia, por lo tanto compruebe lo que viene a continuación antes de llamar a un electricista; así podrá ahorrar tiempo y dinero.

**Qué hacer si su frigorífico no funciona ;**

**Compruebe que ;**

- No se ha producido un fallo en el suministro de corriente.
- El interruptor general de su hogar no está desconectado.
- El mando del termostato no está en la posición “\*”.
- La toma de corriente se encuentra en perfectas condiciones. Para comprobarlo, ponga otro enchufe que sepa que funciona bien en esa base de enchufe.

**Qué hacer si el frigorífico funciona mal ;**

**Compruebe que ;**

- No ha sobrecargado el aparato.
- Las puertas están perfectamente cerradas.
- No hay polvo acumulado en el condensador.
- Hay espacio suficiente en la parte trasera.

**Si el frigorífico funciona haciendo demasiado ruido:**

Para mantener el nivel de refrigeración configurado, el compresor puede activarse de vez en cuando. Los ruidos en el frigorífico son normales en ese caso y se deben a su funcionamiento. Cuando se alcanza el nivel de refrigeración necesario, los ruidos se reducirán automáticamente. Si los ruidos continúan:

- ¿El electrodoméstico está estable? ¿Están ajustadas las patas?
- ¿Hay algo detrás del frigorífico?
- ¿Están vibrando los estantes o los recipientes de los estantes? Si es así, vuelva a colocar los estantes o los recipientes.
- ¿Están vibrando los objetos colocados en el frigorífico?

**Si se produce ruido ;**

El gas refrigerante que circula por el circuito del frigorífico puede producir un ligero ruido (un sonido burbujeante) incluso cuando el compresor no está funcionando. No debe preocuparse por eso, ya que es perfectamente normal. Si los ruidos fuesen diferentes, compruebe que ;

- El frigorífico está bien nivelado.
- No hay ningún producto en contacto con la parte trasera.
- Los elementos y accesorios del aparato no están vibrando.

**Ruido del compresor (ruido normal del motor):** Este ruido significa que el compresor funciona normalmente. El compresor puede hacer más ruido durante un breve espacio de tiempo cuando se activa.

**Ruido de burbujas y salpicaduras:** Este ruido es provocado por el flujo del refrigerante en los tubos del sistema

**Si encuentra agua en la parte inferior del frigorífico ;**

**Compruebe que ;**

El sumidero por el que se extrae el agua descongelada no está obstruido. (Utilice el instrumento destinado al efecto para limpiar el agujero).

**Recomendaciones**

- Con el fin de aumentar el espacio disponible y de mejorar su aspecto, la «sección de enfriado» de este aparato se encuentra situada dentro de la pared posterior del compartimento frigorífico. Mientras el aparato esté funcionando, esta pared estará cubierta con escarcha o gotas de agua, dependiendo de si el compresor está funcionando o no. No debe preocuparse por eso. Es perfectamente normal. Deberá descongelar el aparato solamente si se forma una capa espesa en la pared trasera.
- Si no va a usar el frigorífico durante un período prolongado de tiempo (por ejemplo, durante las vacaciones de verano), ponga el mando del termostato del compartimento que va a desconectar (normalmente el compartimento frigorífico) en la posición “\*”. Descongele y limpie el frigorífico, y deje la puerta abierta para evitar la formación de moho y la producción de malos olores.
- Para apagar totalmente el aparato, desconéctelo de la toma de corriente (para realizar la limpieza y cuando se dejen las puertas abiertas).
- Si el problema continúa tras haber seguido todas las instrucciones mencionadas anteriormente, consulte a un proveedor de servicios autorizado.

## CAPÍTULO 6: SUGERENCIAS PARA AHORRAR ENERGÍA

1. Siempre debe dejar que los alimentos se enfrien antes de guardarlos en el electrodoméstico.
2. Descongele los alimentos en el compartimento del frigorífico; esto le ayudará a ahorrar energía.

## **CAPÍTULO 7: DATOS TÉCNICOS**

La información técnica se encuentra en la placa de datos técnicos en el lado interior izquierdo del aparato y en la etiqueta de energía.

El código QR de la etiqueta energética suministrada con el aparato proporciona un enlace web a la información relacionada con el rendimiento del aparato en la base de datos de EU EPREL.

Guarde la etiqueta de energía como referencia junto con el manual de usuario y todos los demás documentos que se proporcionan con este aparato.

También puede encontrar la misma información en EPREL utilizando el enlace <https://eprel.ec.europa.eu> y el nombre del modelo y el número de producto que se encuentra en la placa de características del aparato.

## **CAPÍTULO 8: INFORMACIÓN PARA EL USUARIO**

Utilice siempre recambios originales.

Cuando comunique con nuestro Centro de Servicio Autorizado, asegúrese de tener los siguientes datos: Modelo, Número de serie e Índice de servicio.

La información puede encontrarla en la placa de características. Sujeto a cambios sin previo aviso.

Los recambios originales de algunos componentes específicos están disponibles solamente durante los 7-10 primeros años desde la puesta en el mercado de la última unidad del modelo.

Visite nuestro sitio web:  
[www.sharphomeappliances.com](http://www.sharphomeappliances.com)

# Conteúdos

|  |    |
|--|----|
| CAPÍTULO -1: AVISOS GERAIS.....                      | 53 |
| CAPÍTULO -2: O SEU FRIGORÍFICO .....                 | 57 |
| CAPÍTULO -3: UTILIZAÇÃO DO FRIGORÍFICO.....          | 57 |
| CAPÍTULO -5: RESOLUÇÃO DE PROBLEMAS.....             | 60 |
| CAPÍTULO -5: RESOLUÇÃO DE PROBLEMAS.....             | 61 |
| CAPÍTULO -6: DICAS PARA POUPAR ENERGIA .....         | 61 |
| CAPÍTULO -7: DADOS TÉCNICOS .....                    | 61 |
| CAPÍTULO -8:SERVIÇO E ASSISTÊNCIA AO CONSUMIDOR..... | 61 |

O seu frigorífico está em conformidade com as atuais exigências de segurança. O uso inadequado pode levar a lesões pessoais e danos na propriedade. Para evitar o risco de danos, leia cuidadosamente este manual antes de usar o frigorífico pela primeira vez. Ele contém importantes informações de segurança sobre a instalação, segurança, uso e manutenção do seu frigorífico. Guarde este manual para uso futuro.





**Símbolo ISO 7010 W021**

**Aviso; Risco de incêndio/materiais inflamáveis**

## CAPÍTULO -1: AVISOS GERAIS

 **AVISO:** Mantenha as aberturas de ventilação do frigorífico desobstruídas.

 **AVISO:** Não use eletrodomésticos mecânicos ou outros meios para acelerar o processo de descongelação.

 **AVISO:** Não use outros eletrodomésticos elétricos dentro do frigorífico.

 **AVISO:** Não danifique o circuito de refrigeração.

 **AVISO:** Quando posicionar o aparelho, certifique-se de que o cabo de alimentação não está preso ou danificado.

 **AVISO:** Não coloque várias tomadas portáteis ou fontes de alimentação portáteis na parte traseira do aparelho.

 **AVISO:** Para evitar lesões ou danos pessoais, este eletrodoméstico deve ser instalado de acordo com as instruções do produtor.

 A pequena quantidade de refrigerante usada neste frigorífico é de R600a (um isobuteno) amigo do ambiente, que é inflamável e explosivo se for inflamado em condições fechadas.

- \* Quando transportar e colocar o frigorífico, não danifique o circuito de gás refrigerador.
- \* Não armazene nenhuns recipientes com materiais inflamáveis, tais como latas de spray ou cartuchos de recarga de extintores de incêndio nas proximidades do frigorífico.
- \* Este eletrodoméstico foi projetado para ser usado em ambientes domésticos e aplicações semelhantes, tais como:
  - zonas de cozinha de pessoal em lojas, escritórios ou outros ambientes de trabalho
  - casas de campo e por clientes em hotéis, motéis e outro tipo de ambientes residenciais
  - bed and breakfast type environments
  - catering e aplicações semelhantes não retalhistas.
- \* O seu frigorífico exige um fornecimento de energia de 220-240V, 50Hz. Não use nenhum outro tipo de fornecimento.

## CAPÍTULO -1: AVISOS GERAIS

Antes de ligar o seu frigorífico, verifique se a informação na placa de dados (voltagem e potência de ligação) corresponde ao fornecimento de energia. Em caso de dúvida, consulte um electricista qualificado.

- \* Este eletrodoméstico pode ser usado por crianças a partir dos 8 anos e pessoas com capacidades físicas, sensoriais ou mentais reduzidas, ou falta de experiência e conhecimentos, caso lhes seja dada supervisão ou instruções relativas ao uso do eletrodoméstico de um modo seguro e compreendam o risco envolvido. As crianças não devem brincar com o eletrodoméstico. A limpeza e a manutenção do utilizador não devem ser feitas por crianças sem supervisão.
- \* Crianças com idades entre 3 e 8 anos podem encher e esvaziar eletrodomésticos de refrigeração. As crianças não devem efetuar a limpeza ou a manutenção do eletrodoméstico; crianças muito pequenas (0–3 anos) não devem utilizar os eletrodomésticos; crianças pequenas (3–8 anos) apenas podem utilizar os eletrodomésticos de forma segura sob supervisão constante; crianças mais velhas (8–14 anos) e pessoas vulneráveis podem utilizar os eletrodomésticos de forma segura após terem sido supervisionadas ou recebido as instruções adequadas relativamente à utilização do eletrodoméstico. As pessoas muito vulneráveis apenas podem utilizar os eletrodomésticos em segurança sob supervisão constante.
- \* Um cabo de alimentação/tomada danificado pode provocar um incêndio ou dar um choque elétrico. Quando danificado, deve ser substituído. Isto deve ser feito apenas por pessoal qualificado.
- \* Este aparelho não se destina à utilização em altitudes superiores a 2000 m.



## CAPÍTULO -1: AVISOS GERAIS

### **De forma a evitar que os alimentos fiquem contaminados, respeite as instruções que se seguem:**

- \* Manter a porta aberta durante longos períodos de tempo pode causar um aumento significativo da temperatura nos compartimentos do eletrodoméstico.
- \* Efetue uma limpeza regular das superfícies que entrem em contacto com qualquer alimento e dos sistemas de drenagem acessíveis.
- \* Armazene carne e peixe crus em recipientes adequados dentro do frigorífico, de forma que não entrem em contacto com os outros alimentos ou que não vertam para cima dos mesmos.
- \* Os compartimentos de duas estrelas para alimentos congelados são adequados para armazenar alimentos pré-congelados, para armazenar ou fazer gelado e cubos de gelo.
- \* Os compartimentos de uma, duas e três estrelas não são adequados para congelar alimentos frescos.
- \* Se o frigorífico ficar vazio durante longos períodos de tempo, este deve ser desligado, descongelado, limpo e seco, sendo necessário deixar a porta aberta para evitar o aparecimento de bolor dentro do eletrodoméstico.

# CAPÍTULO -1: AVISOS GERAIS

## Eliminação

- Todas as embalagens e materiais usados são amigos do ambiente e recicláveis. Elimine todas as embalagens de maneira amiga do ambiente. Consulte a sua câmara municipal para mais pormenores.
- Quando o eletrodoméstico for descartado, corte o cabo de alimentação elétrico e destrua a ficha e o cabo. Desabilite o fecho da porta para evitar que crianças fiquem presas lá dentro.
- Uma ficha cortada colocada numa tomada de 16 amp é um risco sério para a segurança (choque). Certifique-se de que a ficha cortada é eliminada de forma segura.

## Eliminação do seu eletrodoméstico velho

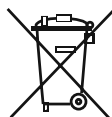

Este símbolo no produto ou embalagem significa que o produto não deve ser tratado como lixo doméstico. Pelo contrário, deve ser entregue num posto de recolha de lixo com reciclagem de equipamento elétrico e eletrónico. Os materiais reciclados ajudam a preservar os recursos naturais. Para informação mais detalhada sobre a reciclagem deste produto, contacte as autoridades locais, o serviço de eliminação de lixo doméstico ou a loja onde comprou este produto.

Peça às suas autoridades locais informações sobre a eliminação de REEE para efeitos de reutilização, reciclagem e recuperação.

## Notas:

- Por favor, leia o manual de instruções com cuidado antes de instalar e usar o eletrodoméstico. Não nos responsabilizamos por riscos ocorridos por o uso indevido.
- Siga todas as instruções do seu eletrodoméstico e o manual de instruções. Guarde este manual num local seguro para resolver problemas que possam ocorrer no futuro.
- Este eletrodoméstico foi produzido para ser usado em casas particulares e só pode ser usado em ambientes domésticos e para os efeitos especificados. Não é adequado para uso comercial ou comum. Tal uso terá como consequência o cancelamento da garantia e a nossa empresa não será responsável pelas perdas ocorridas.
- Este eletrodoméstico foi produzido para ser usado em casas particulares e é adequado apenas para arrefecer / armazenar alimentos. Não é adequado para uso comercial ou comum e/ou para armazenar substâncias, exceto alimentos. Caso contrário, a nossa empresa não será responsável por perdas que possam ocorrer.



## Avisos de segurança

- Não utilize adaptadores ou tomadas os quais podem provocar sobreaquecimento ou queimar.
- Não utilize cabos eléctricos usados e deformados.
- Não entrelace nem dobre os cabos.
- Não permita que as crianças brinquem com o aparelho. Mantenha as Crianças longe da porta do frigorífico.
- Não utilize objectos metálicos pontiagudos para remover o gelo do congelador; podem furar o circuito de refrigeração e provocar danos irreparáveis na unidade. Utilize a pá de plástico.
- Não ligue o aparelho com as mãos molhadas.
- Não introduza líquidos voláteis, inflamáveis dentro do congelador, sobretudo bebidas gasosas, uma vez que podem provocar uma explosão.
- As garrafas que contenham uma grande percentagem de álcool, devem estar bem fechadas e devem ser colocadas na posição vertical, dentro do congelador.
- Não tocar, especialmente com as mãos molhadas, na parede refrigeradora, sob o risco de se queimar ou magoar.
- Não coma os gelados recém saídos do congelador.

## Informação de instalação

*Antes de desembalar e manobrar o seu frigorífico, reserve algum tempo para se familiarizar com os seguintes pontos.*

- Coloque longe de luz solar direta e de quaisquer fontes de calor, como um calorífero.
- O seu eletrodoméstico deve estar a pelo menos 50 cm de distância de fornos, fornos a gás e aquecedores, e deve estar a pelo menos 5 cm de distância de fornos eléctricos.
- Não exponha o frigorífico a humidade ou chuva.
- O seu frigorífico deve ser colocado a pelo menos 20 mm de distância de outro congelador.
- **É necessária uma folga de, no mínimo, 150 mm na parte superior do seu eletrodoméstico. Não coloque nada em cima do seu eletrodoméstico.**
- Para um funcionamento seguro, é importante que o seu frigorífico esteja seguro e equilibrado. Os pés ajustáveis são usados para nivelar o frigorífico. Certifique-se de que o seu eletrodoméstico está nivelado antes de colocar quaisquer alimentos dentro dele.
- Recomendamos que limpe todas as prateleiras e tabuleiros com um pano embebido em água quente misturada com uma colher de chá de bicarbonato de sódio antes de usar. Depois de limpar, enxague com água quente e seque.

## Antes de usar o seu frigorífico



- Antes de colocar o seu frigorífico, verifique se há danos visíveis. Não instale nem use o frigorífico se estiver danificado.
- Quando usar o frigorífico pela primeira vez, mantenha-o numa posição direita durante pelo menos 3 horas antes de ligar à tomada. Isto permitirá um funcionamento eficiente e evitará danos no compressor.
- Poderá notar um leve odor quando usar o frigorífico pela primeira vez. Isso é perfeitamente normal e desaparecerá assim que começar a ficar frio.

## CAPÍTULO -2: O SEU FRIGORÍFICO

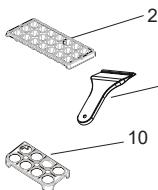
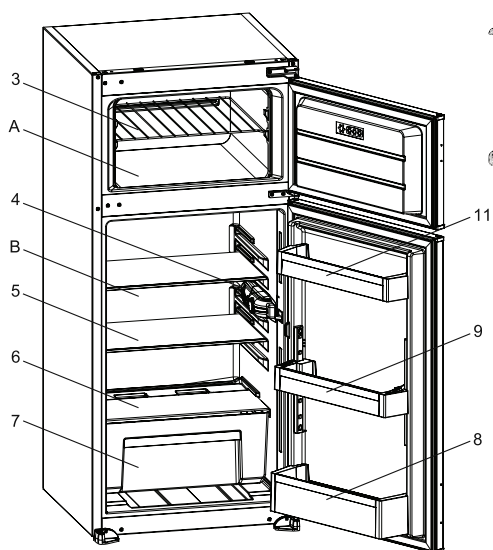

A) Compartimento do congelador  
B) Compartimento do refrigerador

- 1) Raspador de plástico
- 2) Bandeja de gelo
- 3) Prateleira do congelador
- 4) Caixa do termóstato
- 5) Prateleira do refrigerador
- 6) Cobertura encurvada
- 7) Parte encurvada
- 8) Prateleira para garrafas
- 9) Prateleira para queijo e manteiga
- 10) Suporte para ovos
- 11) Prateleira superior da porta

### Compartimento de alimentos frescos (refrigerador):

A utilização eficiente da energia é garantida pela configuração, com as gavetas na parte inferior do eletrodoméstico e uma distribuição uniforme das prateleiras, e a posição dos compartimentos das portas não afeta o consumo energético.

### Compartimento para congelados (congelador):

A utilização eficiente da energia é garantida pela configuração, com as gavetas e os compartimentos na posição de stock.

Este desenho foi feito para efeitos informativos, para apresentar as diferentes peças e acessórios do eletrodoméstico. As peças podem diferir de acordo com o modelo do eletrodoméstico.

## CAPÍTULO -3: UTILIZAÇÃO DO FRIGORÍFICO

### Funcionamento do termóstato

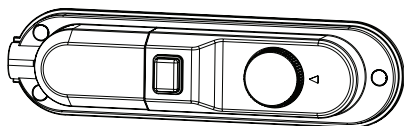

O Termóstato regula a temperatura interior do frigorífico e do congelador. Operando sobre o comando do Termóstato, pode seleccionar desde 1 até ao 5, se quiser mais frio.

**Nota importante:** Não rodar o botão para além da posição 1, fará com que o aparelho pare de funcionar.

- Para congelar a curto - prazo, pode regular o comando do termóstato entre o mínimo e o médio. ( 1 – 3 )
- Para congelar a longo - prazo, pode regular o comando para o médio. ( 3 – 4 )

**Atenção:** A temperatura no interior do refrigerador pode variar, dependendo da frequência de abertura da porta, temperatura ambiente no quarto e da quantidade e natureza dos alimentos introduzidos. Se for necessário, altere a temperatura.

### Avisos para as definições de temperatura

- A temperatura ambiente, a temperatura dos alimentos recém-armazenados e a frequência com que a porta é aberta afetam a temperatura do compartimento do frigorífico. Se necessário, altere as definições de temperatura.
- Não é recomendado o funcionamento do frigorífico em ambientes com temperatura abaixo dos 10°C .
- As definições de temperatura devem ser selecionadas tendo em conta a frequência com que a porta do frigorífico é aberta e fechada, a quantidade de alimentos armazenados, o ambiente e a posição do eletrodoméstico.
- Recomendamos que quando usar o frigorífico pela primeira vez o deixe em funcionamento durante 24h ininterruptamente para se certificar que está completamente frio. Durante este período, não abra a porta do congelador, nem coloque alimentos no interior.
- Deve ser aplicada a função de 5 minutos de espera para evitar danos no compressor do seu frigorífico, quando desliga e depois liga de novo ou quando ocorrer uma falha de energia. O seu frigorífico começará a funcionar normalmente após 5 minutos.
- O seu frigorífico foi projetado para funcionar em intervalos de temperatura ambiente indicados nos standards, segundo a classe climática indicada na etiqueta de informação. Não é recomendável que o frigorífico funcione em ambientes que se encontrem fora dos intervalos de temperatura indicados, em termos de eficiência de arrefecimento.

## CAPÍTULO -3: UTILIZAÇÃO DO FRIGIRÍFICO

### Classe climática e significado:

**T (tropical):** Este aparelho de refrigeração destina-se a ser utilizado com temperaturas ambientes que vão dos 16 °C aos 43 °C.

**ST (subtropical):** Este aparelho de refrigeração destina-se a ser utilizado com temperaturas ambientes que vão dos 16 °C aos 38 °C.

**N (temperado):** Este aparelho de refrigeração destina-se a ser utilizado com temperaturas ambientes que vão dos 16 °C aos 32 °C.

**SN (temperado prolongado):** Este aparelho de refrigeração destina-se a ser utilizado com temperaturas ambientes que vão dos 10 °C aos 32 °C.

### Indicador de temperatura

Para ajudá-lo a definir melhor o seu frigorífico, equipámo-lo com um indicador de temperatura localizado na zona mais fria.

Para melhor armazenar alimentos no frigorífico, especialmente na zona mais fria, certifique-se de que a mensagem "OK" aparece no indicador de temperatura. Se não aparecer « OK », isto significa que a temperatura não foi devidamente definida.

Pode ser difícil ver o indicador. Certifique-se de que está devidamente iluminado. De cada vez que a definição de temperatura for alterada, espere que a temperatura interior do eletrodoméstico estabilize antes de avançar, se necessário, com uma nova definição de temperatura. Mude a posição do dispositivo de definição de temperatura progressivamente e espere pelo menos 12 horas antes de voltar a verificar e fazer uma eventual alteração.

**NOTA:** Depois de repetidas aberturas da porta (ou abertura prolongada), ou antes de colocar alimentos frescos no eletrodoméstico, é normal que o indicador "OK" não apareça no indicador da definição de temperatura. Se houver uma concentração anormal de cristais de gelo (parede inferior do eletrodoméstico) no compartimento do frigorífico, evaporador (eletrodoméstico sobrecarregado, elevada temperatura da divisória, abertura frequente da porta), coloque o dispositivo de definição de temperatura numa posição mais baixa até os períodos do compressor voltarem a ser obtidos.

### Armazene alimentos na zona mais fresca do frigorífico.



Os seus alimentos serão melhor armazenados se os colocar na zona mais fresca mais apropriada. A zona mais fresca é por cima da gaveta.

O seguinte símbolo indica a zona mais fresca do frigorífico.

Para se certificar que tem uma temperatura baixa nesta zona, certifique-se de que a prateleira está localizada ao nível deste símbolo, como mostrado na ilustração.

O limite superior da zona mais fresca está indicado no lado inferior do autocolante (cabeça da seta). A prateleira superior da zona mais fresca deve estar ao mesmo nível que a cabeça da seta. A zona mais fresca é abaixo desse nível.

Como estas prateleiras são removíveis, certifique-se de que estão sempre ao mesmo nível do limite da zona, de modo a garantir a temperatura nesta área.

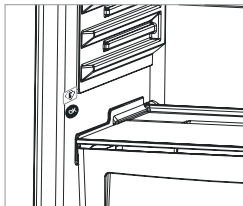

### Acessórios

#### Bandejas para o gelo

- Encha a bandeja de gelo de água e coloque no compartimento do congelador.
- Depois da água se transformar completamente em gelo, pode retorcer a bandeja como se mostra na Fig. para obter os cubos de gelo.

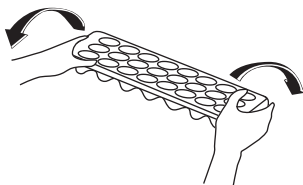
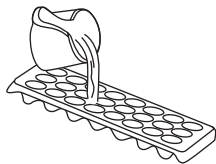

*Descrições visuais e de texto na secção de acessórios podem variar conforme o modelo do seu aparelho.*

### Limpeza

- **Antes de limpar o frigorífico, desligue a corrente elétrica e retire a ficha da tomada.**
- Não limpe o frigorífico deitando-lhe água.
- Use um pano ou uma esponja quente e ensaboada para limpar o interior e exterior do frigorífico.
- Retire com cuidado todas as prateleiras e gavetas deslizando-as para cima e para fora, e limpe-as com água e sabão. Não lave na máquina de lavar loiça, nem roupa.
- Não use solventes, detergentes abrasivos, limpa vidros ou agentes de limpeza universais para limpar o seu frigorífico. Isto poderá provocar danos às superfícies de plástico e a outros componentes com os químicos que contém.
- Limpe o condensador na parte de trás do frigorífico pelo menos uma vez por ano com uma escova suave ou um aspirador.

**Certifique-se de que o frigorífico está desligado da corrente enquanto o limpa.**

## CAPÍTULO -3: UTILIZAÇÃO DO FRIGIRÍFICO

### Descongelação

#### Compartimento do refrigerador

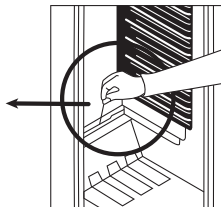
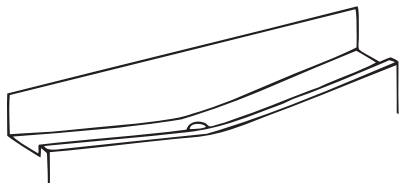

- A descongelação acontece automaticamente no refrigerador durante operação; a água descongelada é conduzida para a bandeja de evaporação, e evapora-se automaticamente.
- A bandeja de evaporação e o conduto de evacuação para a água descongelada, devem ser limpos periodicamente com o tãpão - filtro para impedir que a água se acumule no fundo do frigorífico e saia para fora.
- Também pode verter  $\frac{1}{2}$  copo da água para limpar por dentro o conduto de evacuação.

#### Compartimento do Congelador

O gelo acumulado no congelador deve ser removido periodicamente. (Use a pá fornecida) O compartimento do congelador deve ser limpo do mesmo modo que o compartimento de refrigerador, pelo menos duas vezes ao ano.



##### Para isto;

- Na véspera de descongelar, fixe o termóstato no "5" posicione para congelar os alimentos completamente.
- Durante a descongelação, os alimentos devem ser embrulhados em várias camadas de papel e devem manter-se num lugar fresco. A inevitável elevação de temperatura, encurtará a vida de armazenamento dos alimentos. lembre-se de utilizar estes alimentos dentro de um período relativamente curto de tempo.
- Fixe o termóstato na posição "0" ou desligue o aparelho; deixe a porta completamente aberta até à total descongelação.
- Para apressar o processo de descongelação, coloque uma ou mais bacias de água morna no compartimento do congelador.
- Seque o interior do aparelho cuidadosamente e fixe o termóstato na posição MAX.

#### Mudança da lâmpada de iluminação interior

Ao substituir a lâmpada de iluminação interior;

1. Desligue da corrente eléctrica
2. Aperte os ganchos nos lados na parte posterior da caixa e remova-a
3. Mude a lâmpada incandescente por uma nova de não mais de 15 W.
4. Coloque o protector e depois de esperar 5 minutos, tape a unidade.

#### Substituição da iluminação LED

Se o seu frigorífico tem iluminação LED, contacte o apoio ao cliente da Sharp, pois esta deve ser mudada apenas por pessoal autorizado.

## CAPÍTULO -4: GUIA DO ARMAZENAMENTO DE ALIMENTOS

### Compartimento do refrigerador

- Para reduzir a humidade e consequente aumento de gelo, nunca coloque, no congelador, líquidos sem estarem hermeticamente fechados. O gelo tende a concentrar-se nas partes mais frias do evaporador, o que requer uma descongelação mais frequente.
- Nunca coloque comida quente no refrigerador. A comida deve arrefecer à temperatura ambiente e deve ser colocada no refrigerador de forma a permitir a circulação do ar.
- Nada deverá tocar a parede da parte de trás porque pode produzir gelo e a embalagem pode ficar colada à parede. Não abra o refrigerador frequentemente.
- Organize a carne e o peixe limpo(introduzidos em embalagens de plástico) os quais irá usar em 1-2 dias, no compartimento do fundo(o qual está em cima da parte encurvada) uma vez que esta é a secção mais fria e assegurará as melhores condições armazenamento.
- Pode colocar as frutas e os legumes na parte encurvada sem acondicionar.
- Para condições normais de funcionamento, bastará ajustar a definição de temperatura do frigorífico para +4 °C.
- A temperatura do compartimento do frigorífico deve estar compreendida entre os 0 e os 8 °C. Abaixo dos 0 °C, os alimentos frescos ficam enregelados e apodrecidos, enquanto que, acima dos 8 °C, a carga bacteriana aumenta e estraga-os.
- Não coloque alimentos quentes imediatamente no frigorífico; aguarde para que a temperatura diminua, no exterior. Os alimentos quentes aumentam os graus de temperatura do frigorífico, o que provoca intoxicações alimentares e a deterioração desnecessária dos alimentos.
- Carnes, peixes, etc., devem ser armazenados no compartimento do refrigerador dos alimentos, enquanto que o compartimento para legumes é indicado para legumes. (se disponível)
- Para evitar contaminação cruzada, os produtos à base de carne não devem ser armazenados juntamente com fruta e legumes.
- Os alimentos devem ser colocados no frigorífico em recipientes fechados ou cobertos, para impedir a entrada de humidade e maus odores.

### Compartimento do Congelador

- O uso do congelador é para armazenar alimentos por períodos longos de tempo e para fazer cubos de gelo.
- Para congelar alimentos frescos, assegure-se que de acordo com a superfície do congelador, os alimentos estão em contacto com a superfície congeladora.
- Não coloque alimentos frescos ao lado de alimentos congelados, pois estes podem descongelar.
- Para congelar alimentos frescos ( p.e. carne, peixe e carne picada), proceda à divisão para o consumo diário.
- Depois de descongelar o aparelho, substitua os alimentos e consuma os que retirou num período curto de tempo.
- Nunca coloque alimentos quentes no congelador. é desaconselhável para os alimentos congelados.
- Para congelar alimentos congelados industrialmente siga as instruções do fabricante, no caso de não constar as instruções, não deve congelar os alimentos por um período superior a 3 meses após a compra do produto.
- Quando comprar comidas congeladas assegure-se que estas foram congeladas a uma temperatura satisfatória e que a embalagem está intacta.
- Os alimentos congelados devem ser transportados em recipientes apropriados para manter a qualidade da comida e devem ser colocados no congelador o mais rápido possível.
- Se uma embalagem de comida congelada mostra sinais de humidade e apresenta uma dilatação anormal, é provável que tivesse sido armazenada a uma temperatura inadequada e que os conteúdos estão deteriorados.
- A vida de congelação dos alimentos depende da temperatura do local, configuração do termóstato , frequência de abertura da porta, do tipo de comida e do tempo de transporte do produto desde a loja até casa. Siga sempre as instruções da embalagem e nunca exceda o máximo de tempo indicado.

## CAPÍTULO -5: RESOLUÇÃO DE PROBLEMAS

Se seu frigorífico não está a trabalhar adequadamente, pode ser um problema secundário, então confira o seguinte, antes de chamar um electricista para economizar tempo e dinheiro.

### O que fazer, se o frigorífico não funciona;

#### Verifique que;

- Não há corrente eléctrica,
- O interruptor geral da casa não está desligado,
- O termóstato está na posição "+",
- A tomada não é suficiente. Para conferir isto, ligue noutro aparelho e comprove que funciona.

### Isto é o que deve fazer se o aparelho não funciona correctamente;

#### Verifique que;

- Não sobrecarregou o aparelho,
- As portas estão perfeitamente fechadas,
- Não há sujidade no condensador ,
- Há bastante espaço entra as paredes traseiras e laterais.

## CAPÍTULO -5: RESOLUÇÃO DE PROBLEMAS

### Se o frigorífico estiver a fazer barulho demais;

Para manter o nível de arrefecimento, o compressor pode ser ativado volta e meia. Nessa altura, é normal surgirem barulhos vindos do frigorífico devido a esta função. Quando o nível de arrefecimento exigido é alcançado, o barulho diminui automaticamente. Se o barulho continuar;

- O eletrodoméstico está estável? As pernas estão ajustadas?
- Há alguma coisa atrás do frigorífico?
- As prateleiras ou pratos nas prateleiras estão a vibrar? Volte a colocar as prateleiras e/ou os pratos, se for caso disso.
- Os itens colocados no frigorífico estão a vibrar?

**Barulho do compressor (barulho normal de motor):** Este barulho significa que o compressor funciona normalmente. O compressor pode provocar mais barulho durante um breve período quando é ativado.

**Barulho de burbulhar e salpico:** Este barulho é provocado pelo fluxo do gás refrigerante nos tubos do sistema.

### Se há barulho;

O gás refrigerante que circula no circuito de refrigerador pode fazer um ruído (um leve borbulhar) até mesmo quando o compressor não está a funcionar. Não se preocupe, isto é bastante normal. Se estes sons são diferentes, verifique que;

- O aparelho está bem nivelado,
- Nada está a tocar na parte traseira,
- Os objectos sobre o aparelho vibram.

### Se há água na parte mais baixa do frigorífico ;

#### Verifique que ;

O conduto de evacuação não está entupido (Use o tampão -filtro para limpar o conduto)

#### Recomendações

- Para aumentar espaço e melhorar a aparência, a «secção de esfriamento» deste aparelho é posicionada dentro da parede na parte de trás do compartimento do refrigerador. Quando o aparelho está a funcionar, esta parede está coberta com gelo ou gotas de água ,dependendo se o compressor está a funcionar ou não. Não se preocupe. Isto é bastante normal. o aparelho só deve ser descongelado se apresentar uma camada de gelo excessivamente grossa na parede.
- Se o aparelho não é usado durante um tempo longo (por exemplo durante as férias de Verão posicione o comando do termostato na posição “\*”) Descongele e limpe o refrigerador e deixe a porta aberta para prevenir a formação de cheiros desagradáveis.
- Para parar completamente o aparelho, desligue da ficha principal (para limpar)
- Se o problema persistir depois de ter seguido as instruções em cima, consulte um fornecedor autorizado.

## CAPÍTULO -6: DICAS PARA POUPAR ENERGIA

1. Deixe sempre os alimentos arrefecer antes de os guardar no eletrodoméstico.
2. Descongele alimentos no compartimento do frigorífico, isto ajuda a poupar energia.

## CAPÍTULO -7: DADOS TÉCNICOS

As informações técnicas encontram-se na placa de características existente no lado interno do aparelho e na etiqueta de energia.

O código QR na etiqueta de energia fornecida com o aparelho disponibiliza um link da web para a informação relacionada com o desempenho do aparelho na base de dados de EU EPREL. Mantenha a etiqueta de energia para consulta juntamente com o manual do utilizador e todos os outros documentos disponibilizados com este aparelho.

É também possível encontrar a mesma informação na EPREL utilizando o link <https://eprel.ec.europa.eu> e o nome do modelo e número do produto que encontra na placa de classificação do aparelho.

## CAPÍTULO -8:SERVIÇO E ASSISTÊNCIA AO CONSUMIDOR

Utilize sempre as peças sobresselentes originais.

Quando entrar em contacto com o nosso Centro de Serviço Autorizado, garanta que tenha os seguintes dados disponíveis: Modelo, Número de Série e o Índice de Serviço (SI).

A informação pode ser encontrada no rótulo do produto. Sujeito a modificações sem aviso prévio.

As peças sobresselentes originais para alguns componentes específicos estão disponíveis por um período de 7-10 anos desde a colocação no mercado da última unidade do modelo.

Visite o nosso website para:  
[www.sharphomeappliances.com](http://www.sharphomeappliances.com)

# Indhold

|  |    |
|--|----|
| KAPITEL -1: GENERELLE ADVARSLER.....               | 63 |
| KAPITEL -2: DIT KØLEFRYSESKAB .....                | 67 |
| KAPITEL -3: SÅDAN ANVENDES DIT KØLEFRYSESKAB ..... | 67 |
| KAPITEL -4: GUIDE TIL OPBEVARING AF MADVARER.....  | 69 |
| KAPITEL -5: FEJLFINDING .....                      | 70 |
| KAPITEL -6: TIP TIL ENERGIBESPARELSE .....         | 71 |
| KAPITEL -7: TEKNISKE DATA .....                    | 71 |
| KAPITEL -8: KUNDEPLEJE OG -SERVICE .....           | 71 |

Dit kølefryseskab overholder gældende sikkerhedskrav. Forkert brug kan medføre personskader og materielle skader. Læs denne vejledning omhyggeligt, før du bruger dit kølefryseskab for første gang for at undgå risiko for skader. Den indeholder vigtige oplysninger om installation, sikkerhed, brug og vedligeholdelse af dit kølefryseskab. Opbevar denne vejledning til senere brug.





**Symbol ISO 7010 W021**

**Advarsel; Risiko for brand/brændbare materialer**





## KAPITEL -1: GENERELLE ADVARSLER

 **ADVARSEL:** Hold ventilationsåbninger i køleskabet fri af tildækning.

 **ADVARSEL:** Brug ikke mekanisk udstyr eller andre midler til at fremskynde afrimning.

 **ADVARSEL:** Brug ikke andre elektriske apparater inden i køleskabet.

 **ADVARSEL:** Pas på ikke at beskadige kølekredsen.

 **ADVARSEL:** Ved placering af apparatet skal det sikres, at netledningen ikke klemmes eller beskadiges.

 **ADVARSEL:** Placer ikke flere transportable stikdåser eller transportable strømforsyninger bag på apparatet.

 **ADVARSEL:** For at undgå personskade eller beskadige apparatet skal det installeres i overensstemmelse med producentens anvisninger.

 Den lille mængde kølemiddel, som er anvendt i dette køleskab er miljøvenlig R600a (en isobuten) og er brændbar og eksplosiv, hvis den antændes i vedlagte vilkår.

\* Når køleskabet bæres eller sættes på plads, skal man passe på ikke at beskadige kølekredsløbet.

\* Opbevar ikke beholdere med brandfarlige materialer f. eks. spraydåser og refillere til brandslukkere i nærheden af køleskabet.

\* Dette apparat er beregnet til brug i hjemmet og lignende steder såsom:

- personalekøkkener i butikker, på kontorer og andre arbejdsmiljøer der kan sidestilles med en almindelig privat husholdning
- landejendomme og af gæster på hoteller, moteller og andre boligomgivelser der kan sidestilles med en almindelig privat husholdning
- bed and breakfast miljøer der kan sidestilles med en almindelig privat husholdning
- catering og lignende ikke-detailhandel der kan sidestilles

## KAPITEL -1: GENERELLE ADVARSLER

med en almindelig privat husholdning

- \* Dit køleskab kræver en 220-240 V, 50 Hz strømforsyning. Brug ikke andre strømforsyninger. Før du tilslutter dit køleskab, skal du sikre dig, at oplysningerne på datapladen (spænding og tilsluttet belastning) svarer til ledningsnettet på tilslutningsstedet. Hvis du er i tvivl, skal du kontakte en elektriker)
- \* Dette apparat kan bruges af børn i alderen fra 8 år og derover samt personer med nedsatte fysiske, følesans og mentale evner eller manglende erfaring og viden, når de er blevet vejledt eller instrueret i apparatets anvendelse på en sikker måde og forstår den involverede risiko. Børn skal ikke lege med apparatet. Rengøring og vedligeholdelse skal ikke udføres af børn uden opsyn.
- \* Børn fra 3 til 8 år må lægge varer i og tage varer ud af køleapparater. Børn forventes ikke at udføre rengøring eller vedligeholdelse af apparatet. Meget små børn (0-3 år) forventes ikke at bruge apparater. Mindre børn (3-8 år) forventes ikke at kunne bruge apparater på sikker vis, medmindre det sker under supervision. Større børn (8-14 år) og sårbare personer kan bruge apparater sikkert, når de superviseres og har fået den nødvendige vejledning i brugen af apparatet. Meget sårbare personer forventes ikke at bruge apparater på sikker vis, medmindre det sker under supervision.
- \* En beskadiget netledning /stik kan forårsage brand eller give elektrisk stød. Hvis den er beskadiget skal den udskiftes. Dette må kun udføres af kvalificeret personale.
- \* Dette apparat er ikke beregnet til brug i højder over 2000 m.

## KAPITEL -1: GENERELLE ADVARSLER

### **Følg disse instruktioner for at undgå fødevarerkontaminering:**

- \* Hvis døren holdes åben i længere tid, kan det medføre, at temperaturen i apparatets rum øges væsentligt.
- \* Rengør hyppigt overflader, der kan komme i kontakt med fødevarer, og tilgængelige afløbssystemer.
- \* Opbevar rå kød og rå fisk i egnede beholdere i køleskabet, så disse fødevarer ikke kommer i kontakt med eller drypper på andre fødevarer.
- \* Fryserum med to stjerner er beregnet til opbevaring af på forhånd nedfrosne fødevarer, opbevaring eller fremstilling af dessertis og isterninger.
- \* Rum med én, to og tre stjerner er ikke egnede til nedfrysning af friske fødevarer.
- \* Hvis køleapparatet skal stå tomt i længere perioder, skal det slukkes, afrimes, rengøres og tørres, og døren lades åben for at undgå, der dannes skimmel i apparatet.

## KAPITEL -1: GENERELLE ADVARSLER

### Bortskaffelse

- Al emballage og materialer er miljøvenlige og kan genbruges. Bortskaf emballagen på en miljøvenlig måde. Kontakt din kommune for yderligere oplysninger.
- Når apparatet skal kasseres, så klip netledningen af og ødelæg stik og ledning. Inaktiver dørlåsen med henblik på at forhindre, at børn bliver fanget inde i kølefryseskabet.
- Et afklippet stik, der indsættes i en 16 A stikkontakt, er en seriøs sikkerhedsrisiko (elektrisk stød) Sørg for, at det afklippede stik bortskaffes på sikker vis.

### Bortskaffelse af dit gamle apparat

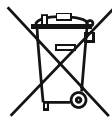

Dette symbol på produktet eller emballagen betyder, at produktet ikke må behandles som husholdningsaffald. I stedet skal det leveres til affaldsindsamling på en genbrugsplads, der genanvender elektrisk og elektronisk udstyr. Genbrug af materialer vil være medvirkende til at naturens ressourcer bevares. For mere detaljerede oplysninger om genbrug af dette produkt kan du kontakte kommunen, genbrugspladsen eller den butik, hvor du har købt produktet.

Sørg din lokale myndighed om bortskaffelse af WEEE med henblik på genbrug, genanvendelse og genvinding.

### Bemærkninger:

- Læs instruktionsbogen grundigt før installation og brug af apparatet. Vi er ikke ansvarlige for skader, der opstår som følge af forkert brug.
- Følg alle instruktioner på dit apparat og i instruktionsbogen og opbevar instruktionsbogen på et sikkert sted til at løse de problemer, der måtte opstå i fremtiden.
- Dette apparat er fremstillet til at kunne bruges i private hjem, og det kan kun bruges i inden for hjemmet og kun til de angivne formål. Det er ikke velegnet til kommerciel eller fælles brug. En sådan anvendelse vil medføre, at garantien for apparatet bortfalder, og vores virksomhed vil ikke være ansvarlig for tab, der vil opstå.
- Dette apparat er fremstillet til brug i hjem, og det er kun egnet til afkøling/opbevaring af fødevarer. Det er ikke velegnet til kommerciel eller fælles brug og/eller til opbevaring af andet end fødevarer. Firmaet er ikke ansvarligt for tab, der opstår, hvis det modsatte er tilfældet.



### Sikkerhedsadvarsler

- Tilslut ikke dit kølefryseskab til ledningsnettet vha. en forlængerledning.
- En beskadiget netledning / stik kan forårsage brand eller give dig et elektrisk stød. Hvis den er beskadiget, skal den udskiftes. Dette må kun foretages af kvalificeret personale.
- Bøj aldrig netledningen overdrevent.
- Rør aldrig ved netledningen / stikket med våde hænder, da dette kan forårsage et elektriske stød gennem en kortslutning.
- Placer ikke glasflasker eller dåser med drikkevarer i fryserafdelingen. Flasker og dåser kan eksplodere.
- Når du tager is ud af fryserafdelingen, skal du ikke røre ved den. Is kan forårsage brandsår eller rifter.
- Fjern ikke ting fra fryseren, hvis dine hænder er fugtige eller våde. Dette kan forårsage hudlæsioner eller 'forbrændninger'.
- Nedfrys aldrig mas, der har været optøet.

### Installationsoplysninger

*Før udpakning og flytning af dit kølefryseskab skal du tage dig tid til at blive fortrolig med følgende punkter.*

- Anbring ikke skabet i direkte sollys og væk fra varmekilder som f. eks. en radiator.
- Apparatet skal være mindst 50 cm væk fra komfurer Gas ovne og varmelegemer og bør være mindst 5 cm væk fra elektriske ovne.
- Udsæt ikke dit køleskab - fryser for fugtighed eller regn.
- Dit køleskab - fryser bør placeres mindst 20 mm væk fra en anden fryser.
- Der skal være mindst 150 mm's luft over dit apparat. Der må ikke placeres noget oven på dit apparat.
- Det er vigtigt for sikker drift, at dit kølefryseskab står sikkert og afbalanceret. De justerbare fødder anvendes til at få dit kølefryseskab til at stå rigtigt. Sørg for, at skabet står lodret, inden du anbringer fødevarer i det.
- Vi anbefaler, at du tørrer alle hylder og bakker af med en klud, der er dyppet i varmt vand blandet med en tsk natriumbicarbonat før brug. Efter rengøring bør du skylle med varmt vand og tørre af.

### Inden du bruger dit kølefryseskab



- Inden du stiller dit kølefryseskab på sin plads, bør du se efter, om der er synlige skader. Undlad at installere dit kølefryseskab, hvis det er beskadiget.
- Når du tager dit kølefryseskab i brug for første gang, skal det stå i en oprejst position i mindst 3 timer før tilslutning til lysnettet. Dette vil muliggøre en effektiv drift og forhindre beskadigelse af kompressoren.
- Du kan muligvis mærke en let lugt, når du bruger dit kølefryseskab for første gang. Dette er helt normalt og vil forsvinde, når kølefryseskabet begynder at køle.

## KAPITEL -2: DIT KØLEFRYSESKAB

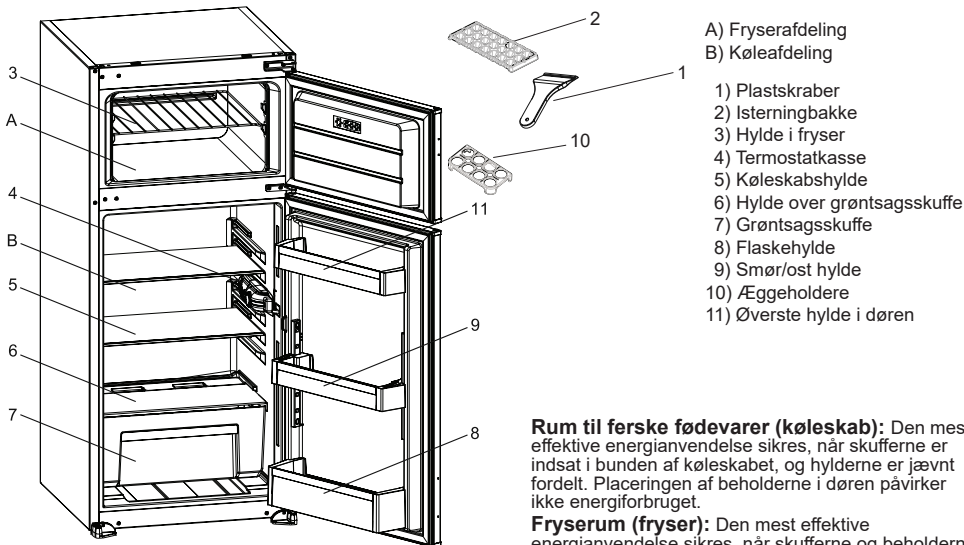

A) Fryserafdeling  
B) Køleafdeling

- 1) Plastskraber
- 2) Isterningbakke
- 3) Hylde i fryser
- 4) Termostatkasse
- 5) Køleskabshylde
- 6) Hylde over grøntsagsskuffe
- 7) Grøntsagsskuffe
- 8) Flaskehylde
- 9) Smør/ost hylde
- 10) Æggeholdere
- 11) Øverste hylde i døren

**Rum til ferske fødevarer (køleskab):** Den mest effektive energianvendelse sikres, når skufferne er indsat i bunden af køleskabet, og hylderne er jævnt fordelt. Placeringen af beholderne i døren påvirker ikke energiforbruget.

**Fryserum (fryser):** Den mest effektive energianvendelse sikres, når skufferne og beholderne er i opbevaringsplacering.

Denne figur er blevet udarbejdet til orientering for at vise de forskellige dele og tilbehør i kølefryseskabet. Dele kan variere afhængigt af kølefryseskabets model.

## KAPITEL -3: SÅDAN ANVENDES DIT KØLEFRYSESKAB

### Termostatindstilling

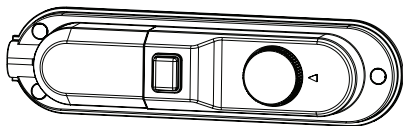

Termostaten regulerer automatisk temperaturen i køle- og fryseafdelingen. Hvis knappen drejes fra 1 til 5, bliver temperaturen i skabet lavere.

**Vigtigt:** Forsøg ikke at dreje knappen over 1 position, da det vil stoppe dit apparat.

- Ved korttidsopbevaring af fødevarer i fryseren kan man sætte knappen mellem 1 og 3.
- Ved langtidsopbevaring sættes knappen på position 3-4.

### Bemærk:

Temperaturen i rummet, i de nyindkøbte madvarer og hvor ofte køleskabsdøren åbnes, har indflydelse på temperaturen i køleafdelingen. Om nødvendigt kan man derfor ændre termostat-indstillingerne.

### Advarsler for temperaturindstillinger

- Omgivelsernes temperatur, temperaturen af nyligt anbragte madvarer, og hvor ofte døren åbnes, påvirker temperaturen i køleskabets rum. Hvis det er nødvendigt, kan temperaturindstillingen reguleres.
- Det anbefales ikke, at du bruger dit kølefryseskab i temperaturer, der er koldere end 10 °C.
- Termostaten skal indstilles under hensyntagen til, hvor ofte de friske fødevarer og fryserdøre åbnes og lukkes, hvor meget mad skal opbevares i køleskabet og omgivelserne og placeringen af kølefryseskabet.
- Vi anbefaler, at når kølefryseskabet anvendes første gang, skal stå og køre i 24 timer uafbrudt for at sikre, at det er helt afkølet. Undlad at åbne kølefryseskabets døre eller sætte mad ind i denne periode.
- Hvis skabets stik har været taget ud af stikkontakten, skal der ventes mindst 5 minutter med at sætte stikket i igen, da kompressoren ellers kan blive beskadiget.
- Dit kølefryseskab er designet til at fungere i de omgivelsernes temperaturintervaller, som er angivet i standarderne i følge klimaklassen som det fremgår af oplysningsmærket. Det anbefales, at dit køleskab ikke bruges i omgivelser, der er uden for de angivne temperaturintervaller af hensyn til køleeffektiviteten.

### Klimaklasse og betydning:

**T (tropisk):** Dette køleskab er beregnet til brug i omgivende temperaturer på 16 °C til 43 °C.

**ST (subtropisk):** Dette køleskab er beregnet til brug i omgivende temperaturer på 16 °C til 38 °C.

**N (tempereret):** Dette køleskab er beregnet til brug i omgivende temperaturer på 16 °C til 32 °C.

**SN (udvidet tempereret):** Dette køleskab er beregnet til brug i omgivende temperaturer på 10 °C til 32 °C.

## KAPITEL -3: SÅDAN ANVENDES DIT KØLEFRYSESKAB

### Temperaturindikator

For at hjælpe dig med at indstille dit kølefreezeskab har vi udstyret det med en temperaturindikator monteret på det koldeste sted.

For bedre opbevaring af maden i dit kølefreezeskab, især på det koldeste sted, skal du sikre dig, at meddelelsen "OK" vises på temperaturindikatoren. Hvis "OK" ikke vises, betyder det, at temperaturen er ikke indstillet korrekt

Det kan være svært at se indikatoren, så sørg for, at den er korrekt oplyst. Hver gang temperaturindstillingen ændres, skal du vente til at temperaturen inde i skabet har stabiliseret sig, før du fortsætter, hvis det er nødvendigt, med en ny temperaturindstilling. Du skal ændre indstillingen af temperaturenheden gradvist og vente mindst 12 timer, før du tjekker igen og evt. igen ændrer temperaturindstillingen.

**BEMÆRK:** Efter gentagne åbninger (eller langvarig åbning) af døren eller efter indlægning af friske fødevarer i kølefreezeskabet er det normalt, at angivelsen "OK" ikke vises i temperaturindstillingsindikatoren. Hvis der er en unormal opbobling af iskrytaller (nederste væg i skabet) i køleskabsrummet eller fordamper (overbelastet skab, høj rumtemperatur, hyppige døråbninger), så sæt temperaturindstillingen på en lavere stilling, indtil kompressoren opnår perioder med standsning igen.

### Opbevar maden i det koldeste område af køleskabet.



Din mad bliver opbevaret bedre, hvis du sætter den i det mest passende køleområde. Det koldeste område er lige oven over grøntsagskuffen.

Følgende symbol angiver det koldeste område i køleskabet.

For at være sikker på, at have en lav temperatur i dette område skal du sørge for, at hylden ligger på niveau med dette symbol, som vist

i illustrationen.

Den øvre grænse for det koldeste område er angivet ved den nederste side af mærkatet (pilens spids). Den øverste hyld i det koldeste område skal ligge på samme niveau som pilens spids. Det koldeste område ligger under dette niveau.

Da disse hylder kan tages ud, så sørg for, at de altid er på samme niveau med zonegrænserne som beskrevet på mærkatene for at garantere temperaturen i området.

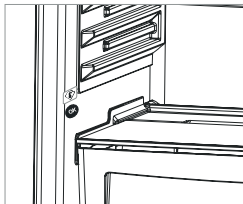

### Tilbehør

#### Isterningsbakke

- Fyld isbakken med vand og placer den i fryserummet.
- Når vandet er blevet til is, kan De vride bakken som vist herunder, for at få fat i isterningerne.

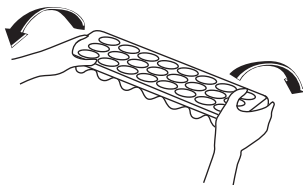
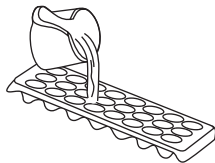

*Visuelle og tekstuelle beskrivelser i afsnittet om tilbehør kan variere, alt efter hvilken model du har.*

### Rengøring

- **Sluk på stikkontakten og træk stikket ud, før du rengør dit kølefreezeskab.**
- Vask ikke dit kølefreezeskab ved at hælde vand ind i det.
- Brug en klud eller svamp med varmt sæbevand til at tørre dit kølefreezeskab indvendigt og udvendigt.
- Fjern forsigtigt alle hylder og skuffer ved at skubbe opad eller udad, og rengør dem med sæbevand. De må ikke vaskes i vaskemaskine eller opvaskemaskine.
- Brug ikke opløsningsmidler, slibende rengøringsmidler, glasrens eller universalrengøringsmidler til at rengøre dit kølefreezeskab. Dette kan forårsage skader på plastoverflader og andre komponenter med de kemikalier, som de indeholder.
- Rengør køleribberne på bagsiden af dit kølefreezeskab med en blød børste eller støvsuger mindst en gang om året.

**Sørg for, at dit kølefreezeskab er slukket under rengøring.**

### Afrimning af køleskabet

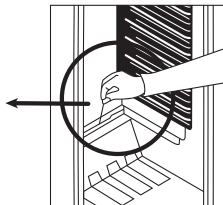
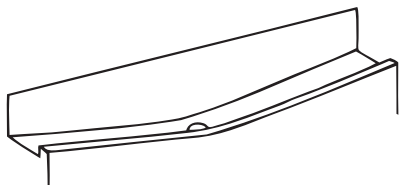

## KAPITEL -3: SÅDAN ANVENDES DIT KØLEFRYSESKAB

Køleskabet har fuldautomatisk afrimning. Tøvandet løber ned i en afløbsrende bagest i skabet. Herfra ledes det gennem en kanal i bagvæggen ud i en skål ovenover kompressoren, hvor det fordamper. Undersøg regelmæssigt, om afløbsrenden og afløbshullet er stoppet til, så vandet løber ud i bunden af skabet i stedet for ned i kanalen. I sådanne tilfælde bruger man den medleverede rensespind eller en spids nål el. lign. til at skaffe passage gennem hullet.

### Afrimning af fryseren

- Den is der dannes i fryseren, bør fjernes mindst 2 gange årligt, eller når der dannet sig et ca. 5 mm tykt lag is, idet for meget is nedsætter skabets effektivitet. Brug den medleverede plasticraber. Brug aldrig skarpe eller spidse genstande til at fjerne isen.
- Dagen før fryseren skal afrimes bør man sætte termostaten på 5 for at være sikker på, at alle frostvarerne er helt indfrosne.
- Start selve afrimningen med at slukke for strømmen til skabet og trække stikket ud af stikkontakten og lade fryserdøren stå åben. Tag frysevarerne ud, pak dem ind i et tykt lag papir, og opbevar dem et koldt sted.
- Man kan, for at fremskynde afrimningen, anbringe skåle med varmt vand i fryseren.
- Når isen er tøet op, tørrer man tøvandet op, og tørrer fryseren grundigt af indvendigt, tænder igen for strømmen og sætter termostatknappen på MAX.



### Udskiftning af pæren i kølerummet

Fremgangsmåde

1. Tag stikket ud af stikkontakten.
2. Tryk på krogene på siderne af pærens dæksel, og tag dækslet af.
3. Udskift pæren med en anden pære på højst 15 W.
4. Sæt dækslet på plads igen, og vent fem minutter, inden du tilslutter køleskabet/svaleskabet.

### Udskiftning af LED-belysning

Hvis dit kølefryseskab har LED-belysning, så tag kontakt til Sharps kundeservice, da en udskiftning skal foretages af autoriseret servicepersonale.

## KAPITEL -4: GUIDE TIL OPBEVARING AF MADVARER

### Køleafdelingen

- Denne er beregnet til korttidsopbevaring af mad- og drikkevarer. Flasker kan opbevares i den dertil indrettede dørhylde. Ferske madvarer, der er godt emballerede, kan opbevares på skabets hylder. Frisk frugt/grøntsager bør opbevares i grøntsagsskuffen. Mejeriprodukter og æg kan anbringes i de dertil indrettede rum i døren. Tilberedte madvarer bør opbevares i lufttætte beholdere med låg. Fersk kød pakkes i plasticposer og anbringes på den nederste hylde. Lad ikke fersk, uindpakket kød komme i kontakt med tilberedte madvarer. Fersk, hakket kød bør tilberedes samme dag, som det er købt. Andre ferske kødvarer bør højst ligge i køleskabet i 2-3 dage.
- Lad varme mad- og drikkevarer køle af, inden de anbringes i skabet. Opbevar aldrig eksplosive og brandbare væsker i køleskabet (f.eks. acetone, benzin o.lign.). Alcohol med en høj procent bør opbevares stående i forseglede flasker.
- Under normale driftsbetingelser er det tilstrækkeligt at indstille køleskabets temperatur til +4 °C.
- Køleskabets temperatur bør være mellem 0-8 °C, friske madvarer, der opbevares ved under 0 °C, kan fryse og rådne, mængden af bakterier stiger ved temperaturer over 8 °C, og det kan ødelægge madvarerne.
- Undlad at anbringe varm mad i køleskabet med det samme. Vent, til maden har stuetemperatur. Varme madvarer får temperaturen i køleskabet til at stige, hvilket kan forårsage madforgiftning samt, at madvarerne ødelægges.
- Kød, fisk osv. skal opbevares i kølerummet, og grøntsagsrummet er primært til grøntsager (hvis det medfølger).
- Kødprodukter og frugt og grøntsager bør ikke opbevares sammen, da det kan medføre krydskontaminering.
- Madvarer bør opbevares i lukkede beholdere eller tildækket i køleskabet for at forhindre fugtdannelse og lugt.

### Fryseafdelingen

- Denne er 4-stjernet og beregnet til langtidsopbevaring af frosne madvarer og fremstilling af isterninger.
- Læg frostvarer i fryseren så hurtigt som muligt efter køb, og opbevar gerne varerne i en køletaske under transporten fra indkøbsstedet.
- Vær sikker på, at indholdet er mærket med art og dato.
- Overskrid ikke datoen for sidste salgsdag eller "Bedst inden". Hvis der ikke er nogen tidsangivelse på emballagen, bør produktet højst ligge i fryseren i 3 måneder.
- Læg ikke ferske madvarer opad allerede indfrosne varer, da disse derved kan tø op.
- Indfrys ikke for store mængder ad gangen. Maden bliver bedst, hvis den fryses helt igennem i løbet af så kort tid som muligt.
- Ved en eventuel strømafbrudelse bør man undgå at åbne fryserdøren. Efter en længerevarende strømafbrudelse bør man undersøge madens kvalitet, og enten spise den straks eller tilberede den og indfryse den igen. Hvis man lægger varme madvarer ind i fryseren, vil kompressoren køre hele tiden, indtil madvarerne er indfrosne. Herved kan køleskabet midlertidigt blive meget koldt.

## KAPITEL -4: GUIDE TIL OPBEVARING AF MADVARER

- Den normale opbevaringstemperatur i fryseren bør være -18°C. Dette kan kontrolleres med et frysetermometer, så man sikrer sig, at skabet har den korrekte temperatur. Aflæsning af termometeret skal ske meget hurtigt, idet temperaturen stiger med det samme, når man tager termometeret ud af skabet.
- Mousserende drikke bør ikke fryses, og is bør ikke spises direkte fra fryseren (risiko for forfrysning).

### Vigtig bemærkning:

- *Frosne fødevarer, der er blevet optøet, bør tilberedes ligesom friske fødevarer. Hvis de ikke er tilberedt efter at være blevet optøet, må de aldrig fryses igen.*
- Smagen af visse krydderier i færdigretter (anis, basilikum, brøndkarse, eddike, assorterede krydderier, ingefær, hvidløg, løg, sennep, timian, merian, peber osv.) ændrer sig, og de antager en stærk smag, når de har været nedfrosne i lang tid. Derfor bør der kun tilsættes en lille mængde krydderier, hvis du planlægger at fryse maden ned. Ellers kan de ønskede krydderier tilsættes, efter at maden er optøet.
- Opbevaringstiden for maden er afhængig af den anvendte olie. Egnede olier er margarine, kalvefedt, olivenolie og smør, og uegnede olier er jordnøddedeolie og svinespæk.

## KAPITEL -5: FEJLFINDING

Hvis Deres køleskab ikke fungerer ordentligt, tjek følgende før De kontakter en elektriker, for at spare tid og penge.

### Hvad kan De gøre hvis Deres køleskab ikke fungerer ;

#### Tjek at ;

- Om der er strøm,
- Hovedkontakten i Deres hjem ikke er afbrudt ,
- Termostatindstillingen står i "\*" position,
- Stikket virker. For at tjekke dette, tilslut en anden enhed, som De ved fungerer, til samme stik.

### Hvad kan De gøre hvis Deres køleskab fungerer dårligt ;

#### Tjek at ;

- De ikke har overbelastet enheden ,
- Dørene er lukket fuldstændig,
- Der ikke er støv på kondensatoren,
- Der er plads nok på bagsiden og sidevæggene.

### Hvis dit køleskab støjer for meget;

For at opretholde den indstillede køling, vil kompressoren aktiveres fra tid til anden. Støj fra dit køleskab på dette tidspunkt er normalt på grund af dets funktion. Når det nødvendige kølingsniveau er nået, vil støjen reduceres automatisk. Hvis støjen fortsætter;

- Står kølefryseskabet stabilt? Er benene justeret?
- Står der noget bag ved kølefryseskabet?
- Er der hylder eller tallerkener, der vibrerer? Flyt hylder eller tallerkener, hvis dette er tilfældet.
- Vibrerer de ting, der står oven på kølefryseskabet?

**Kompressorstøj (normale motorlyde):** Denne støj betyder, at kompressoren kører normalt. Kompressoren kan kortvarigt udsende mere støj, når den bliver aktiveret.

**Boblende og plaskende lyde:** Denne støj er forårsaget af strømmen af kølemiddel i rørene.

### Hvis der er støj ;

Luftarten som cirkulerer i køleskabets kredsløb kan lave en svag støj (boblende lyd) også når kompressoren ikke er i gang. De skal ikke bekymre Dem om dette, det er helt normalt. Hvis disse lyde er anderledes tjek at ;

- Enheden er i ret niveau ,
- Ingenting rører ved bagsiden,
- Materialet i enheden vibrerer.

### Hvis der er vand i den nederste del af køleskabet;

#### Tjek at ;

Dræningshullet til vand fra afrimning ikke er tilstoppet (brug renseproppen til at rense dræningshullet).

### Anbefalinger

- For at øge og forbedre udseendet er køleskabets « kølesektion » placeret indenfor bagvæggen af køleskabsrummet. Når enheden er i gang, dækkes denne væg af rim eller vanddråber, afhængig af om kompressoren er i gang eller ej. Det er ikke noget problem. Dette er helt normalt. Enheden skal kun afrimes hvis der dannes et usædvanlig tykt lag på væggen.
- Hvis enheden ikke skal bruges i længere tid (for eksempel i sommerferien) indstil termostatknappen i "\*" position. Afrim og rengør køleskabet og lad døren stå åben for at undgå dannelse af fugt og lugt.
- Det apparat, du har købt, er designet til hjemmebrug, og kan kun anvendes i hjemmet og til det specificerede formål. Det er ikke velegnet til kommerciel eller fælles brug. Hvis forbrugeren bruger apparatet på en sådan måde, som ikke er i overensstemmelse med disse funktioner, vil vi understreges, at producenten og forhandleren ikke er ansvarlige for eventuel reparation og svigt inden for garantiperioden.
- Hvis problemet vedvarer, efter du har fulgt ovenstående instruktioner, skal du kontakte en autoriseret servicetekniker.



## KAPITEL -6: TIP TIL ENERGIBESPARELSE

1. Lad altid varme madvarer køle ned, inden de sættes id i skabet.
2. Tø frossen mad op i køleskabsafsnittet. Dette sparer energi.

## KAPITEL -7: TEKNISKE DATA

Disse tekniske oplysninger kan findes på ydelsesskiltet, som sidder på indersiden af apparatet, og på energimærket. QR-koden på energimærket, der blev leveret sammen med apparatet, angiver et link til et websted med oplysninger om apparatets ydeevne i EU EPREL-databasen.

Gem energimærket til senere brug sammen med brugervejledningen og alle andre dokumenter, der blev leveret sammen med dette apparat.

Det er også muligt at finde de samme oplysninger i EPREL ved hjælp af linket <https://eprel.ec.europa.eu> samt modelnavnet og produktnummeret, som du kan finde på apparatets ydelsesskilt.

Du kan få detaljerede oplysninger om energimærket via linket [www.theenergylabel.eu](http://www.theenergylabel.eu).

## KAPITEL -8: KUNDEPLEJE OG -SERVICE

Brug altid originale reservedele.

Når du kontakter vores autoriserede servicecenter, skal du sørge for at have følge data ved hånden: Model, produktnummer, serienummer. Disse oplysninger kan findes på ydelsesskiltet.

Du kan finde klassificeringsetiketten inden for køleområdet i nederste venstre side.

De originale reservedele til nogle specifikke komponenter er tilgængelige i mindst 7 eller 10 år, baseret på komponenttype og salg af den sidste enhed af modellen.

Besøg vores websted for at:  
[www.sharphomeappliances.com](http://www.sharphomeappliances.com)

# Innhold

|   |    |
|---|----|
| KAPITTEL 1: GENERELLE ADVARSLER.....                    | 73 |
| KAPITTEL 2: KOMBISKAPET DITT .....                      | 77 |
| KAPITTEL 3: HVORDAN BRUKE KOMBISKAPET DITT .....        | 77 |
| KAPITTEL 4: RETNINGSLINJER FOR OPPBEVARING AV MAT ..... | 79 |
| KAPITTEL 5: FEILSØKING.....                             | 80 |
| KAPITTEL 6: TIPS FOR ENERGISPARING .....                | 81 |
| KAPITTEL 7: TEKNISK DATA.....                           | 81 |
| KAPITTEL 8: KUNDESTØTTE OG SERVICE .....                | 81 |

Kombiskapet er i samsvar med gjeldende sikkerhetskrav. U hensiktsmessig bruk kan føre til personskader og skader på eiendom. Les denne bruksanvisningen nøye før kombiskapet brukes for første gang for å unngå risiko for skade. Den inneholder viktig sikkerhetsinformasjon om montering, sikkerhet, bruk og vedlikehold av kombiskapet. Oppbevar denne bruksanvisningen for senere bruk.



**Symbol ISO 7010 W021**

**Advarsel;** Risiko for brann / brennbare materialer

## KAPITTEL 1: GENERELLE ADVARSLER

 **ADVARSEL:** Ventilasjonsåpningene på kjøleskapet må være uten hindringen.

 **ADVARSEL:** Mekanisk verktøy eller ekstra hjelpemidler må ikke brukes for å gjøre avrimingsprosessen raskere.

 **ADVARSEL:** Andre elektriske apparater må ikke brukes inne i kjøleskapet.

 **ADVARSEL:** Kjølemiddelkretsen må ikke skades.

 **ADVARSEL:** Når du plasserer apparatet, må du påse at strømledningen ikke blir sittende fast eller kommer til skade.

 **ADVARSEL:** Du må ikke plassere flere skjøteledninger eller strømkontakter bak apparatet.

 **ADVARSEL:** For å unngå personskader eller skader, må dette apparatet monteres i henhold til instruksjonene gitt av produsenten.

 Den lille mengden kjølemiddel som brukes i kjøleskapet er miljøvennlig R600a (isobuten) og er brennbar og eksplosivt hvis det antennes i lukkede miljøer.

\* Kjølegasskretsen må ikke skades mens kjøleskapet bæres og posisjoneres.

\* Beholdere med brennbare materialer, som for eksempel spraybokser eller patroner for brannslukningsapparater må ikke lagres i nærheten av kjøleskapet.

\* Dette apparatet må brukes i husholdninger og lignende anvendelser som for eksempel;

- kjøkkenområder for ansatte i butikker, kontorer og andre arbeidsmiljøer der kan sammenlignes med en vanlig privat husholdning
- gårdsbruk og for kunder i hoteller, moteller og andre boligmiljøer der kan sammenlignes med en vanlig privat husholdning
- miljøer som tilbyr overnatting med frokost der kan sammenlignes med en vanlig privat husholdning;
- catering og lignende anvendelser i områder som ikke er

## KAPITTEL 1: GENERELLE ADVARSLER

relatert til detaljhandel der kan sammenlignes med en vanlig privat husholdning

- \* Kjøleskapet krever 220-240V, 50Hz strømnettet. Ikke bruk annen strømforsyning. Før kjøleskapet kobles, sikre at informasjonen på typeskiltet (spenning og tilkoblet last) samsvarer med strømtilførselen. Ta kontakt med en kvalifisert elektriker hvis du er i tvil).
- \* Dette apparatet kan brukes av barn fra 8 år og oppover og personer med reduserte fysiske, sensoriske eller mentale evner eller personer uten erfaring og kunnskap hvis de får tilsyn eller instruksjoner om bruk av apparatet på en sikker måte og forstår farene som er involvert. Ikke la barn leke med apparatet. Rengjøring og brukervedlikehold må ikke utføres av barn, hvis de ikke overvåkes.
- \* Barn i alderen mellom 3 til 8 år har lov til å laste inn og utav kjøleapparater. Barn er ikke forventet å utføre rengjøring eller vedlikehold av apparatet. Det forventes at småbarn (0-3 år) ikke bruker apparater. Det er forventet at unge barn (3-8 år) trygt kan bruke apparater, forutsatt at det gis kontinuerlig tilsyn. Eldre barn (8-14 år) og sårbare mennesker som kan bruke apparater trygt etter at de har fått riktig tilsyn eller instruksjon for bruk av apparatet. Svært sårbare mennesker forventes ikke å bruke apparater trygt hvis ikke kontinuerlig tilsyn er gitt.
- \* En skadet strømledning/støpsel kan forårsake brann eller gi deg elektrisk støt. Når skadet, må den skiftes ut. Dette bør bare gjøres av kvalifisert personell.
- \* Dette apparatet skal ikke brukes i høyder som overstiger 2000 moh.

## KAPITTEL 1: GENERELLE ADVARSLER

### **For å unngå forurensing av mat, følg disse instruksjonene:**

- \* Å ha døren åpen i lange perioder, kan føre til en betydelig økning i temperaturen i apparatets rom.
- \* Rengjør jevnlig overflater som kan komme i kontakt med mat og tilgjengelige dreneringssystemer.
- \* Oppbevar rå kjøtt og fisk i egnede beholdere i kjøleskapet, slik at det ikke kommer i kontakt med, eller drypper på annen mat.
- \* To-stjerners fryseskuffer er egnet for oppbevaring av forfrossen mat, lagring eller fremstilling av iskrem og å lage isterninger.
- \* Ett-, to- og tre-stjerners rom er ikke egnet for frysing av fersk mat.
- \* Hvis kjøleapparatet er tomt i lange perioder, må du slå av, avrim, rengjøre, tørke og la døren stå åpen for å forhindre muggdannelse i apparatet.

## KAPITTEL 1: GENERELLE ADVARSLER

### Avfallshåndtering

- Emballasjer og materialer som brukes er miljøvennlige og kan resirkuleres. Emballasjen må kastes på en miljøvennlig måte. Ta kontakt med din kommune for nærmere informasjon.
- Når apparatet skal kasseres, må den elektriske ledningen kuttes og pluggen og kabelen må ødelegges. Fjern dørlåsen for å forhindre at barn stenger seg inne i produktet.
- En plugg som ble kuttet av og som er nå satt inn en 16 amp stikkontakt er en alvorlig sikkerhetsrisiko (sjokk). Sikre at pluggen avhendes på en sikker måte.

### Avhending av gamle apparater



Dette symbolet på produktet eller pakken innebærer at produktet ikke skal behandles som husholdningsavfall. Det skal leveres til gjeldende steder hvor avfallet innsamles og hvor elektrisk og elektronisk utstyr resirkuleres. Gjenvinning av materialer vil bidra til å bevare naturressursene. For mer detaljert informasjon om gjenvinning av dette produktet, ta kontakt med kommunen, husholdningsavfall svhånderingsstasjonen eller butikken du har kjøpt produktet fra.

Søpr lokale myndigheter om disponering av EE-avfall for gjenbruk, resirkulering og gjenoppretingsformål.

### Merknader:



- Les bruksanvisningen nøye før apparatet installeres og brukes. Vi er ikke ansvarlige for skader som oppstår på grunn av feil bruk.
- Følg instruksjoner og bruksanvisningen, og hold denne bruksanvisningen på et trygt sted for å løse problemene som kan oppstå i fremtiden.
- Dette apparatet er utviklet for å brukes i boliger, og det kan bare brukes i hjemlige miljøer og for angitte formål. Det er ikke egnet for kommersiell eller vanlig bruk. Slik bruk vil føre til at garantien på apparatet blir kansellert. Vårt selskap vil ikke være ansvarlig for tap som oppstår.
- Dette apparatet er utviklet for å brukes i hus, og det er bare egnet for å kjøle eller lagre matvarer. Det er ikke egnet for kommersiell eller vanlig bruk og/eller for lagring av stoffer med unntak av mat. Vårt selskap er ikke ansvarlig for tap som forekommer i det motsatte tilfellet.

### Sikkerhetsadvarsler

- Kombiskapet må ikke kobles til el-nettet ved å bruke en skjøteledning.
- En skadet strømlledning/støpsel kan forårsake brann og kan gi deg elektrisk støt. Når skadet, må den skiftes ut. Dette bør bare gjøres av kvalifisert personell.
- Strømlledningen må aldri bøyes for mye.
- Strømlledningen/støpselet må aldri berøres med våte hender, da dette kan føre til kortslutning eller elektrisk støt.
- Glassflasker eller drikkevarerbokser må aldri settes inn i fryseren. Flasker eller bokser kan eksplodere.
- Når du tar ut isen gjort i fryseren, ikke berør den da is kan føre til brannskader og/eller kutt.
- Varer må ikke fjernes fra fryseren hvis hendene er fuktige eller våte. Dette kan føre til hudforandringer eller frost-/fryseskader.
- Ikke frys maten hvis det allerede har vært frosset.

### Installasjonsinformasjon

*Før kombiskapet pakkes ut og brukes, ta litt tid å bli kjent med følgende punkter.*

- Kombiskapet må plasseres unna direkte sollys og unna enhver varmekilde, for eksempel en radiator.
- Apparatet bør være minst 50 cm unna ovner, gasskomfyrer og kjerner av varmeapparater, og bør være minst 5 cm vekk fra elektriske ovner.
- Kombiskapet må ikke utsettes for regn eller fuktighet.
- Kombiskapet skal plasseres i det minste 20 mm bort fra en annen fryse.
- Det må være en klaring på minst 150 mm over apparatet. Ikke plasser gjenstander oppå apparatet.
- Kombiskapet må være trygt og balansert for en sikker drift. De justerbare føttene brukes å utjevne kombiskapet. Sørg for at apparatet er jevnet før du legger matvarer inni det.
- Hyller og skuffer må alltid tørkes før bruk med en klut dyppet i varmt vann blandet med en teskje natron. Etter rengjøring, skyll med varmt vann og tork.

### Før du bruker kjøleskapet



- Se etter synlige skader før du setter opp kombiskapet. Kombiskapet må ikke installeres eller brukes dersom det er skadet.
- Når du bruker kombiskapet for første gang, hold det i oppreist stilling i minst 3 timer før det kobles til strømmettet. Dette vil tillate en effektiv drift og forhindrer skader på kompressoren.
- En lett lukk kan merkes når du bruker kombiskapet for første gang. Dette er helt normalt og vil forsvinne når kjøleskapet begynner å kjøle.

## KAPITTEL 2: KOMBISKAPET DITT

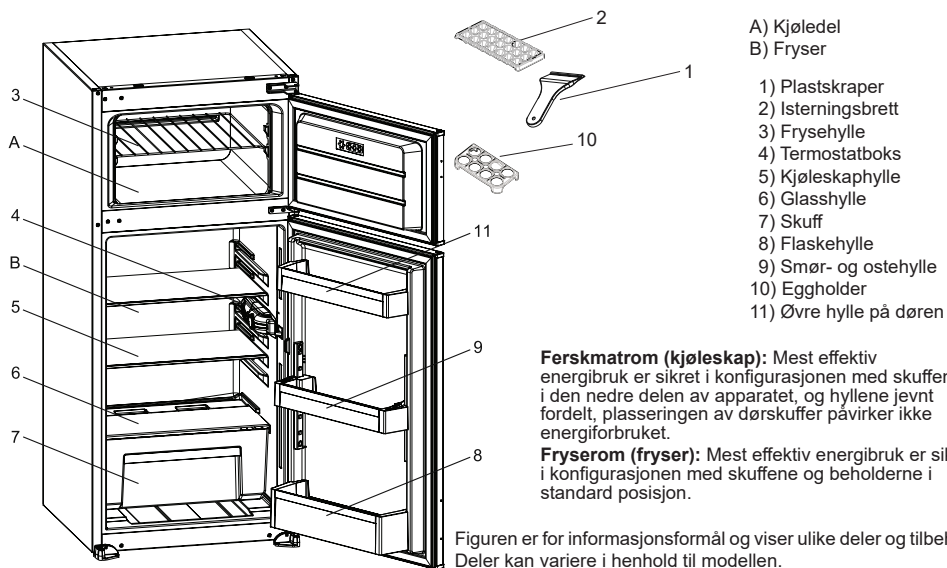

A) Kjøleled  
B) Fryser

- 1) Plastskraper
- 2) Isterningsbrett
- 3) Frysehylle
- 4) Termostatboks
- 5) Kjøleskaphylle
- 6) Glasshylle
- 7) Skuff
- 8) Flaskehylle
- 9) Smør- og ostehylle
- 10) Eggholder
- 11) Øvre hylle på døren

**Ferskmatrom (kjøleskap):** Mest effektiv energibruk er sikret i konfigurasjonen med skuffene i den nedre delen av apparatet, og hyllene jevnt fordelt, plasseringen av dørskuffer påvirker ikke energiforbruket.

**Fryserom (fryser):** Mest effektiv energibruk er sikret i konfigurasjonen med skuffene og beholderne i standard posisjon.

Figuren er for informasjonsformål og viser ulike deler og tilbehør. Deler kan variere i henhold til modellen.

## KAPITTEL 3: HVORDAN BRUKE KOMBISKAPET DITT

### Sette termostaten

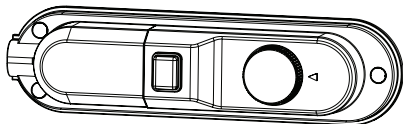

Termostaten regulerer automatisk temperaturen inne i kjøleskapet og i fryseren. Ved å vri bryteren fra innstillingene 1 til 5, kan man oppnå kaldere temperaturer.

**Viktig merknad:** Ikke prøv å rotere knappen mer en 1 stilling da det vil stoppe apparatet.

- For å lagre mat i fryseren over kortere perioder, kan du sette bryteren mellom 1 og 3.
- For å lagre mat i fryseren over lengere perioder, kan du sette bryteren mellom 3-4.

**Merk:** temperaturen i rommet rundt, temperaturen på nylig lagret mat og hvor ofte døren åpnes, virker inn på temperaturen i fryseren. Endre temperaturinnstillingen dersom det er nødvendig.

### Advarsler om justeringer av temperatur

- Temperaturjusteringer vil holde seg på nivåene fastsatt hvis strømbrudd inntreffer.
- Det anbefales ikke å bruke kjøleskapet når temperaturen er under 10°C.
- Temperaturjusteringer bør gjøres i henhold til frekvensen av døråpninger, mengde mat holdt inne i kjøleskapet.
- Vent på eventuelle justeringer som må gjøres før du endrer innstillingen igjen.
- Kjøleskapet skal betjenes opp til 24 timer, uten avbrudd, etter å ha blitt koblet til. Dette sikrer at den er helt avkjølt. I denne perioden, må dørene til kjøleskapet ikke åpnes og mat må ikke plasseres inne.
- En fem minutters forsikelsesfunksjon hindrer skader på kompressoren i kjøleskapet når du kobler til apparatet eller i tilfelle strømbrudd. Kjøleskapet vil begynne å fungere normalt etter 5 minutter.
- Kombiskapet er laget for å operere i temperaturintervaller som er angitt i kravene, i henhold til klimaklassen som er angitt i informasjonsetiketten. Vi anbefaler ikke å betjene kjøleskapet utenfor de angitte temperaturverdigrensene i form av kjøling.

### Klimaklasse og betydning:

**T (tropisk):** Dette kjøleskapet er beregnet på bruk i omgivelsestemperaturer fra 16 °C til 43 °C.

**ST (subtropisk):** Dette kjøleskapet er beregnet på bruk i omgivelsestemperaturer fra 16 °C til 38 °C.

**N (temperert):** Dette kjøleskapet er beregnet på bruk i omgivelsestemperaturer fra 16 °C til 32 °C.

**SN (utvidet temperert):** Dette kjøleskapet er beregnet på bruk i omgivelsestemperaturer fra 10 °C til 32 °C.

## KAPITTEL 3: HVORDAN BRUKE KOMBISKAPET DITT

### Temperaturindikator

For å hjelpe deg, har vi utstyrt kombiskapet med en temperaturindikator som er plassert i det kaldeste området.

Hvis du ønsker å bedre oppbevare maten i kjøleskapet, spesielt i det kaldeste området, sikre at meldingen "OK" vises på temperaturindikatoren. Hvis «OK» ikke vises, innebærer dette at temperaturen har ikke vært riktig innstilt.

Det kan være vanskelig å se indikatoren. Pass derfor på at det lyser på riktig måte. Hver gang enheten for temperaturinnstilling endres, la temperaturen inne i apparatet stabilisere før du går videre, om nødvendig, med en ny temperaturinnstilling. Plasseringen av temperaturinnstillingsinnretningen må gradvis endres. Vent i minst 12 timer før du starter en ny sjekk og potensiell endring.

**MERK:** Etter gjentatte åpninger (eller forlenget åpning) av døren eller etter å sette fersk mat inn i apparatet, indikasjonen "OK" ikke skal vises i indikatoren for temperaturinnstillingen. Ved unormal oppbygging av iskrystaller (bunnveggen av apparatet) i kjøleseksjonen, fordampner (belastet apparatet, høy romtemperatur, hyppige døråpninger), sett temperaturreguleringsinnretning i en nedre posisjon inntil kompressoren stopper.

### Lagre mat i den kaldeste delen av kjøleskapet.



Matvarer skal bedre lagres hvis du setter de i det kuleste området. Det kaldeste området er like over frukt- og grønnsak.

Følgende symbolet viser den kaldeste delen av kjøleskapet ditt.

For å sikre lav temperatur i dette området, sikre at hyllene ligger på nivå med dette symbolet, som du vil på illustrasjonen.

Den øvre grensen for det kaldeste området indikeres av den nedre siden av klistremerket (øverste del av pilen). Den øverste hyllene i det kaldeste området må være på samme nivå med den øverste delen av pilen. Det kaldeste området er under dette nivå.

Hyllene kan fjernes og derfor, sørg for at de alltid er på samme nivå med soneregrensene som er beskrevet på klistremerker, for å garantere temperaturer i dette området.

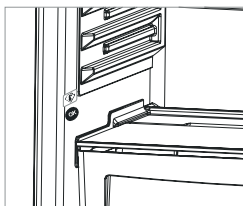

### Tilbehør

#### Isterningsbrett

- Fyll isterningsbrettet med vann og sett det i fryseboksen.
- Når vannet har frosset helt, kan du vri på isterningsbrettet som vist nedenfor for å løsne isbitene.

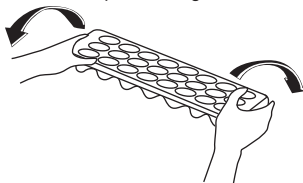
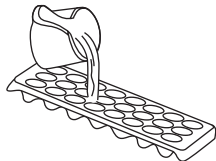

*Visuelle og tekstbeskrivelser på tilbehør kan variere avhengig av hvilken modell du har.*

#### Rengjøring

- **Før kombiskapet rengjøres, slå strømmettet av og ta støpselet fra stikkkontakten.**
- Ikke vask kombiskapet ved å helle vann på det.
- Bruk et varmt klut med såpe eller svamp å tørke av interiør og eksteriør av ditt kombiskapet.
- Hyllene og skuffer må fjernes forsiktig ved å skyve oppover eller utover. De må rengjøres med såpevann. Kan ikke vaskes i vaskemaskin eller oppvaskmaskin.
- Ikke bruk løsemidler, skuremidler, glassrengjøringsmidler eller universelle rengjøringsmidler for å rengjøre kombiskapet. Dette kan skade plastoverflater og andre komponenter med kjemikaliene de inneholder.
- Rengjør kondensatoren på baksiden av kombiskapet minst en gang i året med en myk børste eller støvsuger.

**Kontroller at kjøleskapet er frakoblet under rengjøring.**

#### Avising

##### Fryseboks:

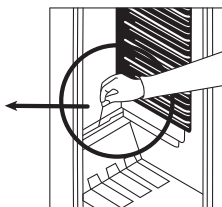
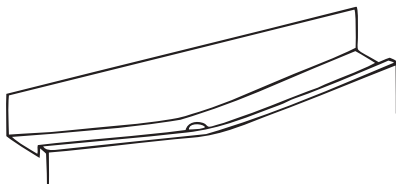

- Avising foregår automatisk i fryseboksen, avisingsvannet samles i avløpsbrettet og fordampner automatisk.
- Avløpsbrettet og avløpshullet bør rengjøres regelmessig med avisings plugg for avløp for å forhindre at vannet samler seg nederst i kjøleskapet i istedenfor å renne ut.



## CHAPTER -3: USING YOUR FRIDGE FREEZER

- Du kan også helle ½ glass vann i avløpet for å rengjøre på innsiden.

### Fryseboks

Frosten som samler seg i fryseren bør fjernes regelmessig (bruk plastikkskraperen som kom med kjøleskapet). Fryseren bør rengjøres på samme måte som kjøleskapet og avises minst to ganger i året.



### Slik går du frem:

- Dagen før avising setter du termostaten på 5 for at maten skal bli helt frossen.
- Mens du aviser bør du pakke inn frossen mat i flere lag papir og oppbevare den på et kaldt sted. Temperaturen vil uungåeligvis øke og redusere matens levetid. Husk å bruke maten relativt fort.
- Sett termostatbryteren på «» eller trekk ut støpselet; la døren stå åpen til fryseren er helt aviset.
- For å fremskynde avisingsprosessen, kan du sette en eller flere boller med varmt vann i fryseren.
- Tørk av inne i fryseren og sett termostaten på MAX.

### Bytte lyspære

Når du skifter lyspære i kjøleskapet:

1. Trekk støpselet ut av kontakten.
2. Trykk på krokene på siden av lysdekselt og fjern dette.
3. Skift ut lyspæren med en ny ikke mer en 15 W lyspære.
4. Sett dekselet på plass igjen og vent 5 minutter med å koble til kjøleskapet igjen.

### Utskifting av LED-belysning

Hvis kombiskapet har LED-belysning, ta kontakt med Sharp help desk da dette bør endres kun av autorisert personell.

## KAPITTEL 4: RETNINGSLINJER FOR OPPBEVARING AV MAT

### Kjøleskap

- For å redusere frost som bygde opp, må væsker med utette beholdere aldri plasseres i kjøleskapet.
- La varm mat avkjøle seg før lagring. Dette bidrar til å redusere strømforbruket.
- For å unngå oppbygging av frost, må du sikre at ingenting som lagres vil berøre bakveggen.
- Det kaldeste området i kjøleskapet ligger nederst. Vi anbefaler å bruke dette området til å lagre mat som vil omkomme lett, slik som fisk, ferdigretter, bakevarer eller meieriprodukter. Det varmeste området er den øverste hyllen på døren. Vi anbefaler deg å lagre smør eller ost her.
- For normale arbeidsforhold vil det være tilstrekkelig å justere temperaturinnstillinger på kjøleskapet ditt til +4 °C.
- Temperaturen i kjølerommet bør være i området 0-8 °C, fersk mat fryser og råtner under 0 °C, bakteriemengde øker og ødelegger maten over 8 °C.
- Ikke plasser varm mat i kjøleskapet umiddelbart, vent til temperaturen går ned. Varm mat øker temperaturen i kjøleskapet ditt, og fører til matforgiftning og unødvendig ødeleggelse av mat.
- Kjøtt, fisk, osv., bør lagre i kjøperommet for mat, grønnsaksrommet foretrekkes for grønnsaker (om tilgjengelig).
- For å unngå kryssforurensing blir kjøttprodukter og frukt og grønnsaker ikke lagret sammen.
- Mat bør plasseres i kjøleskapet i lukkede beholdere eller tildekket for å forhindre fuktighet og odører.

### Fryseseksjon

- Fryseren brukes til å lagre dyppfrost eller frossen mat i lengre perioder og til å lage isbiter.
- For å fryse fersk mat, kontroller at maten som skal fryses er mest mulig i kontakt med fryseflaten.
- Legg ikke fersk mat ved siden av frossen mat, da det den frosne maten kan tine.
- Når du fryser fersk mat (f.eks. kjøtt, fisk og malt kjøtt), porsjoner maten i porsjoner du bruker på en gang.
- Når fryseren er aviset, sett maten tilbake i fryseren og husk å bruke maten innen kort tid.
- Sett aldri varm mat i fryseren, det vil forringe den frosne maten.
- For å lagre frossen mat: instruksjonene på emballasjen må alltid følges nøye, og dersom det ikke er noen informasjon på pakken, bør ikke mat oppbevares mer enn i tre måneder fra innkjøpsdatoen.
- Når du kjøper frossen mat bør du kontrollere at maten har vært frosset på riktig temperatur og at emballasjen er intakt.
- Frossen mat bør transporteres i passende beholdere for å bevare matens kvalitet, og plasseres i fryser så raskt som mulig.
- Dersom en pakke med frossen mat viser tegn på fuktighet og er svullet opp, er det sannsynlig at den har vært oppbevart i uegnet temperatur og at innholdet er forringet.
- Levetiden til frossen mat avhenger av romtemperatur, termostatinnstilling, hvor ofte døren åpnes, mattype og hvor lang tid det tar å frakte maten hjem fra butikken. Følg alltid instruksjonene på pakken, og overhold alltid maksimums holdbarhetsdato som er indikert på pakken.
- Merk: dersom du ønsker å åpne frysedøren rett etter at du nettopp har lukket den, vil den være vanskelig å åpne. Det er helt normalt! Når fryseren stabiliserer seg, vil døren lett la seg åpne.

## KAPITTEL 4: RETNINGSLINJER FOR OPPBEVARING AV MAT

### Viktig merknad:

- *Frossen mat, når tint, skal tilberedes akkurat som ferskvarer. Hvis de ikke kokes etter å tines, de må ALDRI fryses på nytt.*
- Smaken av krydder på kokte retter (anis, basilikaen, brønnkarse, eddik, diverse krydder, ingefær, hvitløk, løk, sennep, timian, marian, sort pepper, etc.) endrer og de forutsetter en sterk smak når de lagres i en lang periode. Du må derfor bare legge en liten mengde krydder hvis du planlegger å fryse, eller ønsket krydder bør legges etter at maten er opptint.
- Lagringsperioden av mat avhenger av oljen som anvendes. Egnede oljer er margarin, kalv fett, olivenolje og smør, og uegnede oljer er peanøttolje og svinefett.
- Maten i væskeform bør fryses i plast kopper og andre maten bør fryses i plast eller poser.

## KAPITTEL 5: FEILSØKING

Dersom kjøleskapet ikke virker som det skal, kan det skyldes et mindre problem. For å spare tid og penger, bør du derfor sjekke følgende før du tilkaller en elektriker:

### Dersom kjøleskapet ikke virker:

#### Kontroller om:

- Det ikke er noen strømtilførsel.
- Hovedbryteren til strømmen er slått av.
- Termostaten står på «\*».
- Det er noe galt med kontakten. For å kontrollere dette, plugger du inn et apparat du vet virker i samme kontakt.

### Dersom kjøleskapet virker dårlig:

#### Kontroller at:

- Du ikke har overfylt kjøleskapet.
- Dørene er ordentlig lukket.
- Det ikke er støv i kondenseren.
- Det er nok plass ved bak- og sideveggene.

### Hvis kjøleskapet opererer for høyt:

For å opprettholde det innstilte avkjølingsnivået, kan kompressoren aktiveres fra tid til annen. Lyder fra kjøleskapet er på dette tidspunktet normale og skyldes dens funksjon. Når ønsket avkjølingsnivå nås, vil lyder reduseres automatisk. Hvis lydene vedvarer;

- Er apparatet stabilt? Har du justert beina?
- Finnes det noe bak kjøleskapet?
- Vibrerer hyller eller retter på hyllene? Bytt ut hyller og/eller retter hvis dette er tilfelle.
- Vibrerer varene som plasseres på kjøleskapet?

**Støy fra kompressor (Normal motorstøy):** Støyen betyr at kompressoren fungerer normalt. Kompressoren kan føre til mer støy for en kort tid når den aktiveres.

**Boblende støy og sprut:** Denne støyen forårsakes av strømmingen av kjølevæsken i rørene i systemet.

### Kjøleskapet lager lyd:

Kjølemiddelet som sirkulerer i kjølekretsen kan lage en lav lyd (boblende lyd) selv når kompressoren ikke arbeider. Dette er helt normalt. Dersom lydene er annerledes, kontroller følgende:

- At kjøleskapet står plant.
- At ingenting berører innerveggen.
- Om ting på toppen av kjøleskapet vibrerer.

### Dersom det er vann i nedre del av fryseren, bør du kontrollere følgende:

Avløpet for avisingsvannet er tett (Bruk avisings avløpsplugg til å rengjøre avløpet).

### VIKTIGE MERKNADER:

- Termosikringen av kompressorbeskyttelsen vil kutte ut etter plutselige strøbrudd eller etter frakobling av apparatet, fordi gassen i kjølesystemet ikke er stabilisert. Dette er helt normalt, og kjøleskapet vil starte på nytt etter 4 eller 5 minutter.
- Kjøleenheten på kjøleskapet er skjult i bakveggen. Derfor kan vannråper eller is oppstå på den bakre overflaten av kjøleskapet på grunn av drift av kompressoren i gitte intervaller. Dette er normalt. Avriming skal bare gjøres når isen er overdreven.
- Hvis du ikke vil bruke kjøleskapet i lang tid (for eksempel i sommerferien), sett termostaten på "\*" Etter tining, må kjøleskapet rengjøre og døren må stå åpen for å unngå fuktighet og oppbygging av lukt.
- Apparatet du har kjøpt, er utviklet for hjemmebruk og kan bare brukes hjemme og for formålene som er angitt. Det er ikke egnet for kommersiell eller vanlig bruk. Dersom forbrukeren bruker apparatet på en måte som ikke er i overensstemmelse med disse funksjonene, legger vi vekt på at produsenten og forhandleren ikke skal være ansvarlig for reparasjon og svikt i garantiperioden.
- Hvis problemet fortsetter etter at du har fulgt alle instruksjonene ovenfor, ta kontakt med en autorisert serviceleverandør.

## KAPITTEL 6: TIPS FOR ENERGISPARING

1. Matvarer må alltid avkjøles, før de lagres i kombiskapet.
2. Tin mat i kjøleseksjonen. Dette bidrar til å spare energi.

## KAPITTEL 7: TEKNISK DATA

Den tekniske informasjonen kan finnes på typeskiltet på innsiden av apparatet og på energimerket. QR-koden på energimerket levert med apparatet viser til en nettløse til informasjon om apparatets ytelse i EU EPREL-databasen.

Lagre energimerket sammen med brukermanualen og alle andre dokumenter apparatet ble levert med.

Det er også mulig å finne den samme informasjonen i EPREL via lenken <https://eprel.ec.europa.eu> og modellnavnet og produktnummeret du finner på apparatets typeskilt.

Se lenken [www.theenergylabel.eu](http://www.theenergylabel.eu) for detaljert informasjon om energimerket.

## KAPITTEL 8: KUNDESTØTTE OG SERVICE

Bruk alltid originale reservedeler.

Når du tar kontakt med vårt autoriserte servicesenter, påse at du har følgende informasjon tilgjengelig: Modell, produktnummer (PNC), serienummer. Informasjonen kan finnes på typeskiltet.

Du finner klassifiseringsetiketten i kjølesonen på venstre nedre side .

De originale reservedelene til noen spesifikke komponenter er tilgjengelige i minst 7 eller 10 år, basert på komponenttypen, fra markedsføring av den siste enheten i modellen.

Besøk nettsiden vår for å:  
[www.sharphomeappliances.com](http://www.sharphomeappliances.com)

# Innehållsförteckning

|  |    |
|--|----|
| KAPITEL -1: ALLMÄNNA VARNINGAR .....       | 83 |
| KAPITEL -2: DIN KYL OCH FRYS .....         | 87 |
| KAPITEL -3: ANVÄNDA DIN KYL OCH FRYS ..... | 87 |
| KAPITEL -4: MATFÖRVARINGSGUIDE .....       | 89 |
| KAPITEL -5: FELSÖKNING .....               | 90 |
| KAPITEL -6: TIPS FÖR ATT SPARA ENERGI..... | 91 |
| KAPITEL -7: TEKNISKA DATA .....            | 91 |
| KAPITEL -8: KUNDEVÅRD OCH SERVICE .....    | 91 |

Din kyl och frys överensstämmer med aktuella säkerhetskrav. Olämplig användning kan leda till personskada och egendomsskada. För att undvika risken för skador, läs bruksanvisningen noggrant innan du använder din kyl och frys för första gången. Det innehåller viktig säkerhetsinformation om installation, säkerhet, användning och underhåll av din kyl och frys. Behåll denna bruksanvisning för framtida bruk.





**Symbol ISO 7010 W021**

**Varning; Brandfara/brandfarligt material**

## KAPITEL -1. ALLMÄNNA VARNINGAR

 **WARNING:** Håll ventilationsöppningarna i kylan fria från blockering.

 **WARNING:** Använd inte mekaniska anordningar eller andra hjälpmedel för att påskynda avfrostningen.

 **WARNING:** Använd inte andra elektriska apparater inuti kylan.

 **WARNING:** Skada inte kylkretsen.

 **WARNING:** När du positionerar apparaten ser du till att sladden inte är klämd eller skadad.

 **WARNING:** Anslut inte flera bärbara uttag eller bärbara nätaggregat på baksidan av apparaten.

 **WARNING:** För att undvika personskada eller skador måste enheten installeras enligt tillverkarens instruktioner.

 Den lilla mängden köldmedium som används i denna kyl är miljövänliga R600a (en isobutan) och är brandfarlig och explosiv om den antänds i slutna förhållanden.

\* Vid bärande och placering av kylan, skada inte kylgaskretsen.

\* Förvara inte någon behållare med brännbart material, såsom sprayburkar eller brandsläckarpåfyllningspatroner i närheten av kylan.

\* Denna enhet är avsedd att användas i hushåll och liknande tillämpningar som;

- arbetsmiljöer där kan jämföras med en vanlig privathushåll

- lantbruk och av gäster på hotell, motell och andra bostadsmiljöer där kan jämföras med en vanlig privathushåll

- miljöer av typ bed and breakfast där kan jämföras med en vanlig privathushåll;

- catering och liknande icke-återförsäljartillämpningar där kan jämföras med en vanlig privathushåll

\* Din kyl kräver en 220-240V, 50Hz strömförsörjning. Använd inte någon annan strömförsörjning. Innan du ansluter din kyl, se till att informationen på informationsskylten (spänning

## KAPITEL -1. ALLMÄNNA VARNINGAR

och ansluten belastning) matchar strömförsörjningen. Om du är osäker kontakta en behörig elektriker.

- \* Enheten kan användas av barn från 8 år och uppåt och personer med nedsatt fysisk, sensorisk eller mental förmåga eller brist på erfarenhet och kunskap om de övervakas eller får instruktioner angående användning av enheten på ett säkert sätt och förstår riskerna. Barn skall inte leka med enheten. Rengöring och användarunderhåll skall inte utföras av barn utan övervakning.
- \* Barn i åldrarna 3 till 8 år får fylla upp och ta ur kylskåp. Barn förväntas inte utföra rengöring eller användarunderhåll av apparaten, mycket små barn (0-3 år) förväntas inte använda apparater, små barn (3-8 år) förväntas inte använda apparater säkert om inte kontinuerlig tillsyn ges, äldre barn (8-14 år) och sårbara människor kan använda apparater på ett säkert sätt efter att ha fått lämplig tillsyn eller instruktioner om användning av apparaten. Mycket sårbara människor förväntas inte använda apparater på ett säkert sätt om inte kontinuerlig tillsyn ges.
- \* En skadad strömsladd/kontakt kan orsaka brand eller ge dig en elektrisk stöt. När den är skadad måste den bytas, detta bör endast utföras av kvalificerad personal.
- \* Denna apparat är inte avsedd att användas på höjder över 2000 m.

## KAPITEL -1. ALLMÄNNA VARNINGAR

### **För att undvika kontamination av mat, följ följande instruktioner:**

- \* Att hålla dörren öppen under långa perioder kan orsaka en signifikant ökning av temperaturen i apparatens fack.
- \* Rengör regelbundet ytor som kan komma i kontakt med mat och tillgängliga avloppssystem.
- \* Förvara rått kött och rå fisk i lämpliga behållare i kylskåpet, så att det inte kommer i kontakt med eller droppar på annan mat.
- \* Tvåstjärniga fack för fryst mat är lämpliga för förvaring av förfrysad mat, förvaring eller tillagning av glass och för att göra iskuber.
- \* En-, två- och tre-stjärniga fack är inte lämpliga för infrysning av färsk mat.
- \* Om kylaggregatet lämnas tomt under långa perioder, stäng av det, frosta av, rengör, torka och låt dörren stå öppen för att förhindra mögelutveckling i apparaten.

# KAPITEL -1. ALLMÄNNA VARNINGAR

## Kassering

- Alla förpackningar och material som används är miljövänliga och återvinningsbara. Kassera varje förpackning på ett miljövänligt sätt. Kontakta din lokala kommun för ytterligare detaljer.
- När enheten ska skrotas, kapa strömförsörjningskabeln och förstör kontakt och kabel. Inaktivera dörrspärren för att förhindra att barn blir instängda.
- En avklippt kontakt insatt i ett 16 amp-uttag är en allvarlig säkerhetsrisk (elstöt). Se till att den avklippta kontakten kasseras säkert.

## Kassering av din gamla enhet



Denna symbol på produkten eller förpackningen innebär att produkten inte bör behandlas som hushållsavfall. I stället, ska den levereras till tillämpliga avfallshanteringsplatser för återvinning av elektriska och elektroniska produkter. Återvinningsmaterial hjälper till att bevara naturresurser. För mer detaljerad information om återvinning av denna produkt, kontakta lokala myndigheter, hushållsavfallshanteringsstjänst eller butiken där du har köpt produkten.

Fråga din lokala myndighet om kassering av WEEE för återanvändning, återvinning och återvinningsändamål.

## Obs:

- Läs bruksanvisningen noggrant innan du installerar och använder din enhet. Vi är inte ansvariga för skador som uppstår på grund av missbruk.
- Följ alla instruktioner i din enhets bruksanvisning och förvara denna bruksanvisning på en säker plats för att lösa de problem som kan uppstå i framtiden.
- Enheten är tillverkad för att användas i bostäder och den kan endast användas i hushållsmiljöer och för de angivna ändamålen. Den är inte lämplig för kommersiell eller offentlig användning. Sådan användning kommer att orsaka ett garantin för enheten annulleras och vårt företag kommer inte att vara ansvarigt för förluster som uppstår.
- Denna enhet är tillverkad för att användas i hus och den är endast lämplig för kylning/lagring av livsmedel. Den är inte lämplig för kommersiell eller offentlig användning och/eller för att lagra ämnen förutom mat. Vårt företag är inte ansvarigt för förluster som uppstår i motsatt fall.



## Säkerhetsvarningar

- Anslut inte din kyl och frys till elnätet med en förlängningsladd.
- En skadad strömladd/kontakt kan orsaka brand eller ge dig en elektrisk stöt. När den är skadad måste den bytas, detta bör endast utföras av kvalificerad personal.
- Böj aldrig nätsladden överdrivet mycket.
- Rör aldrig nätsladden / kontakten med våta händer eftersom detta kan orsaka en kortslutning och elektriska stötar.
- Placera inte glasflaskor eller dryckesburkar i frystrymmet. Flaskor eller burkar kan explodera.
- När du tar is i frystrymmet, rör den inte, is kan orsaka isbrännskador och/eller sår.
- Ta inte bort föremål från frysen om händerna är fuktiga eller våta. Detta kan orsaka hudsår eller frost- / frysbrännskador.
- Frys inte om mat när den har tinat.

## Installationsinformation

*Innan uppackning och hantering av din kyl och frys, vänligen ta dig tid att bekanta dig med följande punkter.*

- Placera på avstånd från direkt solljus och från någon värmekälla som ett element.
- Enheten bör vara minst 50 cm från spisar, gasugnar och värmeelement, och bör vara minst 5 cm från elektriska ugnar.
- Utsätt inte din kyl och frys för fukt eller regn.
- Din kyl och frys bör placeras minst 20 mm från en annan frys.
- Fritt utrymme på minst 150 mm krävs ovanför apparaten. Placera ingenting ovanpå apparaten.
- För säker drift är det viktigt att din kyl och frys är säker och balanserad. De justerbara fötterna används för att justera din kyl och frys i nivå. Se till att enheten är i nivå innan du placerar några livsmedel inuti den.
- Vi rekommenderar att du torkar av alla hyllor och fack med en trasa indränkt i varmt vatten blandat med en tesked bikarbonat före användning. Efter rengöring skölj med varmt vatten och torka.

## Innan du använder ditt kylskåp



- Innan du installerar din kyl och frys, kontrollera om det finns någon synlig skada. Installera inte eller använd din kyl och frys om den är skadad
- När du använder din kyl och frys för första gången, håll den i upprätt läge i minst 3 timmar innan du ansluter till elnätet. Detta möjliggör en effektiv drift och förhindrar skador på kompressorn.
- Du kan märka en lätt lukt när du använder din kyl och frys för första gången. Detta är helt normalt och kommer att försvinna när kylan börjar svalna.



## KAPITEL -2: DIN KYL OCH FRYSS

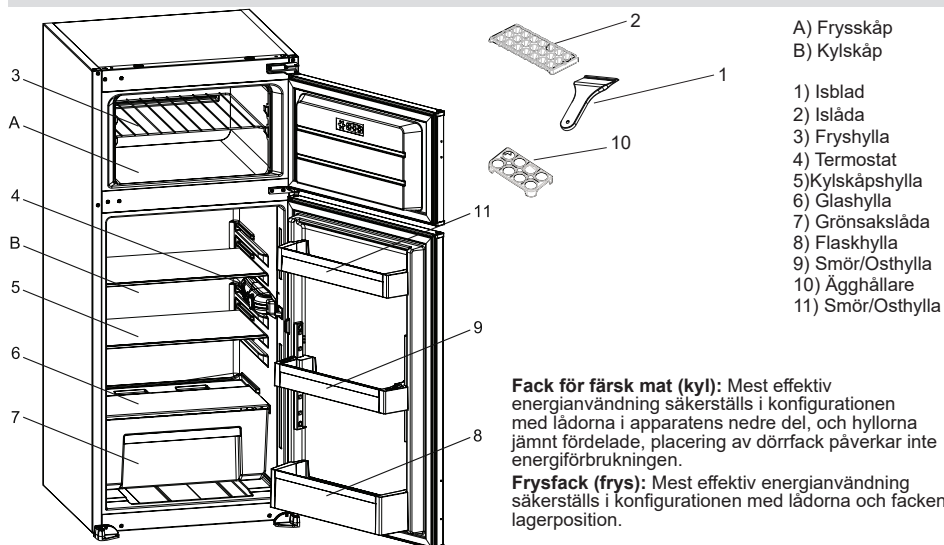

- A) Frysskåp  
B) Kylskåp
- 1) Isblad  
2) Islåda  
3) Fryshylla  
4) Termostat  
5) Kylskåpshylla  
6) Glashylla  
7) Grönsakslåda  
8) Flaskhylla  
9) Smör/Osthylla  
10) Ägghållare  
11) Smör/Osthylla

**Fack för färsk mat (kyl):** Mest effektiv energianvändning säkerställs i konfigurationen med lådorna i apparatens nedre del, och hyllorna jämnt fördelade, placering av dörrfack påverkar inte energiförbrukningen.

**Frysack (frys):** Mest effektiv energianvändning säkerställs i konfigurationen med lådorna och facken i lagerposition.

Denna figur har tagits fram för att visa olika delar och tillbehör i enheten. Delar kan variera beroende på enhetens modell.

## KAPITEL -3: ANVÄNDA DIN KYL OCH FRYSS

### Termostat

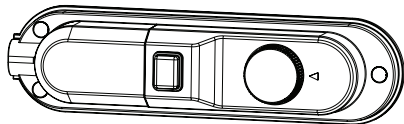

Termostaten reglerar temperaturen automatisk inne i skåpet. Vål önskad temperatur genom att vrida på vredet (mellan 1 och 5). Vikigt notering: Försök inte vrida vredet bortom position 1, det kommer stanna utrustningen.

Frysskåpet, vid långtidsförvaring bör skåpet hålla en lägre temperatur än vid korttidsförvaring.

**OBS;** omgivande temperatur, matens temperatur och hur ofta/länge dörren hålls öppen påverkar kvaliteten på maten. Vid behov, öka termostaten för kallare skåp.

### Varningar om temperaturjusteringar

- Det rekommenderas inte att du använder din kyl i miljöer kallare än 10°C.
- Temperaturjusteringar skall göras i förhållande till frekvensen av dörröppningar och mängden mat som förvaras i kylan.
- Vänta på justeringar som skall göras innan du ändrar inställningen igen.
- Din kyl bör vara i drift upp till 24 timmar utan avbrott efter att ha blivit inkopplad för att den ska bli helt kyld. Öppna inte dörrarna på din kyl och placera inte mat i den under denna period.
- Det finns en fem minuters fördröjningsfunktion för att förhindra skador på kompressorn i din kyl när du ansluter enheten eller när det varit ett strömavbrott. Din kyl kommer att börja fungera normalt efter 5 minuter.
- Kylan är utformad för att fungera i omgivningstemperaturintervall som anges i standarderna, enligt den klimatklass som anges på informationsetiketten. Vi rekommenderar inte att du använder din kyl utanför de angivna temperaturvärdesgränserna i fråga om kylningseffektivitet.

### Klimatklass och betydelse:

**T (tropiskt):** Denna kylskåpsenhet är avsedd att användas vid omgivningstemperaturer från 16° C till 43° C.

**ST (subtropiskt):** Denna kylskåpsenhet är avsedd att användas vid omgivningstemperaturer från 16° C till 38° C.

**N (tempererat):** Denna kylskåpsenhet är avsedd att användas vid omgivningstemperaturer från 16° C till 32° C.

**SN (utökad tempererat):** Denna kylskåpsenhet är avsedd att användas vid omgivningstemperaturer från 10° C till 32° C.

## KAPITEL -3: ANVÄNDA DIN KYL OCH FRY

### Temperaturindikator

För att hjälpa dig att ställa in din kyl bättre, har vi utrustat den med en temperaturindikator som är placerad i det kallaste området.

För att förvara mat bättre i din kyl, särskilt i det kallaste området, se till att meddelandet "OK" visas på temperaturindikatorn. Om «OK» inte visas innebär det att temperaturinställningen inte har gjorts på rätt sätt. Eftersom "OK" visas i svart, blir det svårt att se denna indikation om temperaturindikatorn är dåligt upplyst. För att kunna se denna indikation korrekt, bör det finnas tillräckligt med ljus.

Varje gång temperaturinställningsenheten ändras, vänta på stabilisering av temperaturen inuti enheten innan du fortsätter, vid behov, med en ny temperaturinställning. Vänligen ändra placeringen av temperaturinställningsenheten progressivt och vänta minst 12 timmar innan en ny kontroll och potentiella förändringar.

**NOTE:** Efter upprepade öppningar (eller långvarig öppning) av dörren eller efter att ha lagt in färiska livsmedel i enheten, är det normalt att indikationen "OK" inte visas i temperaturinställningsindikatorn. Om det uppstår en onormal ansamling av iskrystaller (bottenväggen av enheten) i kylutrymmet, på förångaren (överbelastad enhet, hög rumstemperatur, täta dörröppningar), ställ in temperaturinställningsenheten på en lägre position tills perioder med kompressor av erhålls igen.

### Placera livsmedel i det kallaste området i kylan

Dina livsmedel kommer att förvaras bättre om du lägger dem i det lämpligaste kylningsområdet. Det kallaste området är precis ovanför grönsaksbehållaren.

Följande symbol indikerar det kallaste området av din kyl. För att vara säker på att ha en låg temperatur i detta område, se till att hyllan ligger i nivå med denna symbol, som visas på bilden.

Den övre gränsen för den kallaste området indikeras av den nedre sidan av etiketten (pilspetsen). Den kallaste områdets övre hylla måste vara på samma nivå med pilhuvudet. Det kallaste området är under denna nivå.

Eftersom dessa hyllor är flyttbara, se till att de alltid är på samma nivå med dessa zongränser som beskrivs på etiketterna, för att garantera temperaturerna i detta område.

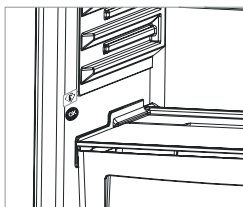

OK

### Tillbehör

#### Is-tråg

- Fyll upp istråget med vatten och placera det i frystrymmet.
- När vattnet är genomfuset; vrid träget för att frigöra iskuberna.

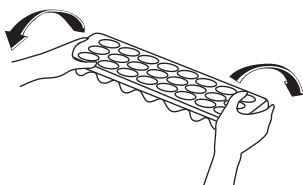
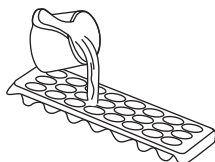

*Visuella och textbeskrivningar på tillbehörsavsnittet kan variera beroende på vilken modell du har.*

### Rengöring

- **Se till att koppla ur din kyl och frys innan du börjar att rengöra den.**
- Tvätta inte din kyl och frys genom att hälla vatten på den.
- Du kan torka av inre och yttre sidor med en mjuk trasa eller en svamp med varmt tvålsvatten.
- Ta bort delarna individuellt och rengör med tvål och vatten. Tvätta inte i diskmaskin.
- Använd aldrig brännbara, explosiva eller frätande material som thinner, gas, syra för rengöring.
- Du bör rengöra kondensorn med en kvast minst en gång per år för att göra energibesparingar och öka produktiviteten.

**Se till att kylan är urkopplad vid rengöring.**

### Avfrostning

#### Kylskåp

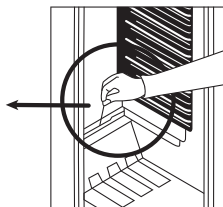
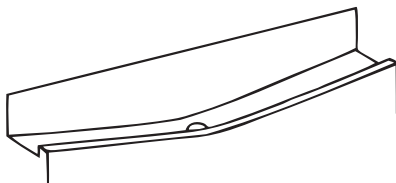

## KAPITEL -3: ANVÄNDA DIN KYL OCH FRY

- Avfrostning sker automatiskt. Vattnet leds till behållare ovanför kompressor där det avdunstar.
- Vattenrännan och avloppsrör för avfrostningsvattnet måst hållas rena och öppna. Avfrostningen fungerar ej annars.

### Frysskåp;

Frysacket måste manuellt avfrostas, minst 2 gånger per år.



### Inför avfrostningen;

- Förvaras matvaror i frysfacket är det god idé att dagen innan avfrostningen öka kylan till max för att matvarorna ska bli så kalla som möjligt.
- Vira in maten i tidningar eller liknande så att den ej tinar under avfrostningen.
- Stäng av kylskåpet.
- Placera en stor skål med varmt vatten inne i skåpet så påskyndar man avfrostningen.
- Låt dörren stå på glänt.
- Torka rent inne i skåpet, sätt tillbaka pluggen efter avslutad avfrostning, starta skåpet igen och låt det gå på kallaste läge första dygnet efter avfrostningen.

### Byte av glödlampa

Byte av glödlampa i kylskåpet;

1. Drag ut nätsladden.
2. Tryck samman hakarna och ta bort skyddskåpan.
3. Byt lampa till samma sort (max 15W).
4. Sätt tillbaka lampkåpan och anslut kylskåpet efter 5 min.

### Att byta ljusdioden (om belysningen sker via LED-slinga)

Om din kyl och frys har LED-belysning, kontakta Sharp helpdesk eftersom detta endast bör bytas av behörig personal.

## KAPITEL -4: MATFÖRVARINGSGUIDE

### Kylutrymme

- För att reducera uppbyggnad av frost, placera aldrig vätskor med oförseglade behållare i kylutrymmet.
- Låt varm eller het mat svalna före förvaring. Detta bidrar till att minska strömförbrukningen.
- För att undvika frostuppbyggnad se till att inget förvaras så att det vidrör den bakre väggen.
- Det kallaste området i kylan är längst ner. Vi rekommenderar att använda detta område för att förvara mat som kan förstöras lätt, såsom fisk, färdigmat, bakade varor eller mejeriprodukter. Det varmaste området är den översta hyllan i dörren. Vi rekommenderar att du förvarar smör eller ost här.
- För normala arbetsförhållanden räcker det att justera temperaturen i kylskåpet till +4° C.
- Kylfackets temperatur bör ligga i intervallet 0-8° C, färska livsmedel under 0° C fryser och ruttnar, bakteriebelastningen ökar över 8° C och livsmedel förstörs.
- Lägg inte varm mat i kylan omedelbart, låt den svalna utanför. Varma livsmedel ökar temperaturen i ditt kylskåp och orsakar matförgiftning och onödigt förstörande av maten.
- Kött, fisk etc. bör förvaras i kylfacket och grönsaksfacket föredras för grönsaker (i förekommande fall).
- För att förhindra korskontaminering ska inte köttprodukter lagras tillsammans med frukt och grönsaker.
- Livsmedel bör placeras i kylan i slutna behållare eller täckas för att förhindra fukt och lukt.

### Frysutrymme

- Frysskåpet klarar infrysning och långtidsförvaring av mat.
- Infrysning, placera så mycket som möjligt av den färska maten direkt på fryselementen för snabb infrysning.
- Placera inte färsk mat på båda sidorna om frusen mat då denna kan börja tina.
- Frys in lagom stora portioner så att du ej behöver frysa om tinad mat.
- Förbruka maten i rätt ordning så ingen mat blir liggande för länge.
- Placera aldrig varm mat i frysskåpet. Vänta tills den svalnat.
- Lagra fryst mat; följ alltid informationen på förpackningen om hur länge man kan lagringsskåpet. Finns inte information om detta, se kokboken.
- Köpt fryst mat ; kontrollera att maten ej tinat och att förpackningen är hel.
- Fryst mat ska transporteras så att den ej tinar och att kortast möjliga tid flyter mellan infrysningarna.
- Om förpackning har mycket rimfrost på sig eller ser svullen ut bör man ej använda maten. Kassera.
- Lagringstid är beroende på rumstemperatur, termostatinställning och hur ofta dörren öppnas. Överskrid aldrig max lagringstid.

Notera; Att öppna dörren direkt efter att man stängt den är inte så lätt. Detta är inget fel utan beror på tryckskillnader. Efter utjämning går det åter lätt.

## KAPITEL -4: MATFÖRVARINGSGUIDE

### Viktig anmärkning:

- *Frysta livsmedel, när de tinats upp, bör tillagas precis som färskvaror. Om de inte tillagas efter att ha tinats upp får de ALDRIG frysas in igen.*
- Smaken av vissa kryddor som finns i tillagade rätter (anis, basilika, vattenkrasse, vinäger, diverse kryddor, ingefära, vitlök, lök, senap, timjan, mejram, svartpeppar, etc.) förändras och de antar en stark smak när de förvaras under en lång period. Därför, lägg bara till en liten mängd kryddor om du planerar att frysa in, eller så bör önskad krydda läggas till efter att maten har tinats.
- Förvaringsperioden för mat är beroende av den olja som används. Lämpliga oljor är margarin, kalvfett, olivolja och smör och olämpliga oljor är jordnötsoolja och gräsfett.

## KAPITEL -5: FELSÖKNING

Om kylskåpet inte fungerar tillfredsställande kan detta bero på ett mindre fel. Kontrollera följande punkter innan du ringer service.

### Kylskåpet fungerar ej.

#### Kontrollera att;

- Finns ström i uttaget ?
- Har proppen gått ?
- Är termostaten i läge "•" ?
- Är vägguttaget trasigt ? Prova med annan elektrisk apparat.

### Kylskåpet fungerar ej tillfredsställande.

#### Kontrollera att ;

- Har du för mycket « varma » varor i kylskåpet ?
- Är dörren riktigt stängd ?
- Är gallret på baksidan dammigt ?
- Är ventilationen tillräcklig runt skåpet ?

### Oljud;

Kylmedlet cirkulerar i kylskåpet och skapar ett visst ljud, även bubblande ljud då kompressor stannat. Detta är normalt. Om ljudet skulle förändras kontrollera ;

- Kylskåpet står stadigt.
- Att kylskåpet står fritt och inte lutar mot något (vägg).
- Tillbehör, varor inne i skåpet vibrerar. Flytta om.

**Kompressor ljud (normalt motorljud):** Detta ljud innebär att kompressorn fungerar normalt. Kompressor kan göra mer ljud under en kort tid när den är aktiverad.

**Bubblande ljud och plask:** Detta ljud orsakas av flödet av kylmediet i rören i systemet.

### Om ditt kylskåp fungerar för ljudligt;

För att bibehålla den inställda nivån nedkyllning kan kompressorn aktiveras från tid till annan. Ljud från kylskåpet vid denna tid är normalt och beror på att den fungerar. När den avkylningsnivån som krävs har uppnåtts, kommer ljudet automatiskt att minska. Om ljudet fortsätter;

- Är din apparat stabil? Är benen justerade?
- Finns det något bakom ditt kylskåp?
- Vibrerar hyllorna eller faten med rätterna? Placera om hyllorna och / eller rätterna om detta är fallet.
- Vibrerar de föremål som placerats på ditt kylskåp?

### Vatten på botten;

#### Kontrollera att ;

Dräneringshålet i avfrostningsrännan kan vara blockerat. Rengör.

### VIKTIG INFORMATION:

- I händelse av plötsligt strömavbrott eller att kontakten dras ut ur eluttaget kan kompressorskyddsfunktionen aktiveras då gasen i kylsystemet ännu inte är balanserad. 5 minuter senare kommer din apparat att starta normalt igen; detta är inget att oroa sig för.
- Om du inte använder din apparat under en längre tid (till exempel under sommarsemetern), koppla då ur apparaten från eluttaget. Rengör apparaten enligt beskrivningarna i Del 4 och lämna dörren öppen för att undvika uppkomsten av fukt och dålig lukt.
- Enheten du har köpt är avsedd för hemanvändning och kan användas endast i hemmet och för angivna ändamål. Den är inte lämplig för kommersiell eller offentlig användning. Om konsumenten använder enheten på ett sätt som inte överensstämmer med dessa funktioner, betonas vi att tillverkaren och återförsäljaren inte hålls ansvariga för eventuella reparationer och fel inom garantitiden.
- Om problemet kvarstår efter att du har följt alla instruktioner ovan, kontakta en auktoriserad serviceleverantör.

## KAPITEL -6: TIPS FÖR ATT SPARA ENERGI

1. Tillåt alltid livsmedel att svalna innan du förvarar i enheten.
2. Tina mat i kylutrymmet, detta hjälper till att spara energi.

## KAPITEL -7: TEKNISKA DATA

Den tekniska informationen finns på typskylten på apparatens innersida och på energimärkningen.

QR-koden på energimärkningen som levereras med apparaten ger en webblänk till informationen relaterad till apparatens prestanda i EU EPREL-databasen.

Behåll energimärkningen som referens tillsammans med bruksanvisningen och alla andra dokument som medföljer denna apparat.

Det är också möjligt att hitta samma information hos EPREL via länken <https://eprel.ec.europa.eu> och modellnamnet och produktnumret som du hittar på apparatens typskylt.

Se länken [www.theenergylabel.eu](http://www.theenergylabel.eu) för detaljerad information om energimärkningen.

## KAPITEL -8: KUNDEVÅRD OCH SERVICE

Använd alltid endast originaldelar.

När du kontaktar vårt auktoriserade servicecenter, se till att du har följande information tillgänglig: Modell, serienummer. Informationen finns på typskylten.

Du hittar klassificeringsetiketten i kylskåpsdelen på vänster nedre sida.

Originalreservdelarna för vissa specifika komponenter finns tillgängliga i minst 7 eller 10 år, baserat på typen av komponent, från det att den sista enheten av modellen släppts ut på marknaden.

**Besök vår webbplats på:**  
[www.sharphomeappliances.com](http://www.sharphomeappliances.com)

# Sisältö

|   |     |
|---|-----|
| LUKU 1: YLEISET VAROITUKSET .....             | 93  |
| LUKU 2: JÄÄKAAPPIPAKASTIMESI .....            | 97  |
| LUKU 3: JÄÄKAAPPIPAKASTIMEN KÄYTTÄMINEN ..... | 97  |
| LUKU 4: RUOAN SÄILYTYSOPAS .....              | 99  |
| LUKU 5: VIANMÄÄRITYS .....                    | 100 |
| LUKU 6: ENERGIANSÄÄSTÖVINKKEJÄ .....          | 100 |
| LUKU 7: TEKNISET TIEDOT .....                 | 101 |
| LUKU 8: ASIAKASPALVELU JA HUOLTO .....        | 101 |

Jääkaappipakastimesi vastaa nykyisiä turvallisuusvaatimuksia. Sopimaton käyttö saattaa aiheuttaa henkilövammoja tai omaisuusvahinkoja. Vältä vahinkojen vaara lukemalla tämä opas huolellisesti ennen jääkaappipakastimen ensimmäistä käyttökertaa. Opas sisältää tärkeitä turvallisuustietoja jääkaappipakastimen asennuksesta, turvallisuudesta, käytöstä ja huollosta. Säilytä tämä opas tulevaa tarvetta varten.



**Symboli ISO 7010 W021**

**Varoitus; Tulipalon / syttyvien materiaalien vaara**

## LUKU 1: YLEISET VAROITUKSET

 **VAROITUS:** Varmista, että jääkaappipakastimen ilmanvaihtoaukot eivät tukkeudu.

 **VAROITUS:** Älä käytä mekaanisia laitteita tai muita keinoja sulatusprosessin nopeuttamiseen.

 **VAROITUS:** Älä käytä jääkaappipakastimen sisällä muita sähkölaitteita

 **VAROITUS:** Älä vahingoita jäähdytysnestettä.

 **VAROITUS:** Varmista laitteen sijoituksen aikana, että virtajohto ei jää kiinni ja että se ei ole vaurioitunut.

 **VAROITUS:** Älä sijoita jatkopistorasioita tai siirrettäviä virtalähteitä laitteen taakse.

 **VAROITUS:** Henkilövammat ja vahingot voidaan välttää asentamalla tämä laite valmistajan ohjeiden mukaisesti.

 Tämän jääkaappipakastimen sisältämä pieni kylmäainemäärä on ympäristöystävällistä R600a-kylmäainetta (isobutaania), joka syttyy ja räjähtää helposti suljetuissa tiloissa.

\* Älä anna jäähdytyskaasun virtapiirin vahingoittua kantaesasi jääkaappipakastinta tai asettaessasi sitä paikalleen.

\* Älä säilytä jääkaappipakastimen lähellä astioita, jotka sisältävät helposti syttyviä materiaaleja, kuten aerosolitölkkejä tai palonsammuttimen täyttöpakkauksia.

\* Tämä laite on tarkoitettu käytettäväksi kotitalouksissa ja vastaavissa paikoissa, kuten

- kauppojen, toimistojen ja muiden työympäristöjen taukokuoneissa jota voidaan verrata tavanomaiseen kotitalouteen

- maataloilla ja asiakkaiden käytössä hotelleissa, motelleissa ja muissa asuintyyppisissä ympäristöissä jota voidaan verrata tavanomaiseen kotitalouteen

- majoituksen ja aamiaisen tarjoavissa majapaikoissa jota voidaan verrata tavanomaiseen kotitalouteen

- ruokatarjoilupajoissa ja muissa kuin vähittäismyyntiympäristöissä jota voidaan verrata tavanomaiseen

## LUKU 1: YLEISET VAROITUKSET

### kotitalouteen

- \* Jääkaappipakastimesi tarvitsema verkkovirta on 220–240 V, 50 Hz. Älä käytä muita virtalähteitä. Varmista ennen jääkaappipakastimen liittämistä sähköverkkoon, että arvoilken tiedot (jännite ja liittymäteho) vastaavat verkon sähkövirtaa. Jos olet epävarma, ota yhteyttä pätevään sähköteknikkoon.
- \* Tätä laitetta voivat käyttää yli 8-vuotiaat lapset, sekä henkilöt, joiden fyysiset, aistilliset tai henkiset kyvyt ovat heikentyneet tai joilla ei ole tarpeeksi tietoa tai kokemusta, jos heidän toimiaan valvotaan, heille annetaan ohjeita laitteen turvallisesta käytöstä ja jos he ymmärtävät laitteen käyttöön liittyvät vaarat. Lasten ei tule leikkiä laitteen kanssa. Lasten ei tule tehdä siivousta ja ylläpitoa ilman valvontaa.
- \* 3-8 vuotiaat saavat täyttää ja tyhjentää jäähdytyslaitteita. Lasten ei tulisi puhdistaa tai huoltaa laitetta. Erittäin nuorten lasten (0-3 vuotta) ei tulisi käyttää laitteita. Nuorten lasten (3-8 vuotta) ei tulisi käyttää laitetta, ellei heitä valvota jatkuvasti turvallisuuden varmistamiseksi. Vanhemmat lapset (8-14 vuotta) ja fyysisesti tai psyykkisesti heikkokuntoiset tai estyneet ihmiset voivat käyttää laitteita, jos heitä joko valvotaan, tai heitä on neuvottu, kuinka laitetta käytetään turvallisesti. Fyysisesti tai psyykkisesti heikkokuntoisten henkilöiden ei tulisi käyttää laitteita, ellei heitä valvota jatkuvasti.
- \* Vahingoittunut virtajohto tai pistoke voi aiheuttaa tulipalon tai sähköiskun vaaran. Vahingoittuneet osat on vaihdettava. Vain pätevät henkilöt saavat suorittaa korjaustoimenpiteitä.
- \* Tätä laitetta ei ole suunniteltu käytettäväksi yli 2000 m korkeudessa.



## LUKU 1: YLEISET VAROITUKSET

### **Seuraathan seuraavia ohjeita välttääksesi ruuan saastumisen ja pilaantumisen:**

- \* Oven auki pitäminen pitkän aikaa voi aiheuttaa huomattavan lämpötilan nousun laitteen säilytyslokerossa.
- \* Puhdista säännöllisesti pinnat, jotka ovat kosketuksissa ruuan kanssa.
- \* Säilytä raaka liha ja kala sopivissa säilytysastioissa jääkaapissa siten, että ne eivät koske ja niistä ei valu mitään muihin ruokiin.
- \* Kahden tähden pakastetun ruuan säilytyslokerot sopivat esipakastetun ruuan säilyttämiseen sekä jäätelön ja jääpalojen tekemiseen.
- \* Yhden kahden ja kolmen tähden säilytyslokerot eivät sovi tuoreen ruuan pakastamiseen.
- \* Jos jäähdytyslaitetta (jääkaappilaite) pidetään tyhjänä pitkän aikaa, laita se pois päältä, sulata, puhdista ja kuivaa se ja jätä ovi auki estääksesi homeen muodostumiseen jääkaapissa.

# LUKU 1: YLEISET VAROITUKSET

## Hävittäminen

- Kaikki käytetyt pakkaukset ja materiaalit ovat ympäristöystävällisiä ja ne voidaan kierrättää. Hävitä pakkaukset ympäristöystävällisellä tavalla. Pyydä lisätietoja paikallisilta viranomaisilta.
- Kun laite on valmis romutettavaksi, leikkaa virtajohto irti ja hävitä pistoke ja virtajohto. Irrota oven säppi, jotta lapset eivät jää loukkuun laitteen sisälle.
- 16 ampeerin pistorasiaan työnnetty irti leikattu pistoke on vakava turvallisuusriski (sähköiskun vaara). Huolehdi siitä, että irti leikattu pistoke hävitetään turvallisella tavalla.

## Vanhan laitteen hävittäminen



Tämä symboli tuotteessa tai sen pakkauksessa merkitsee, että tuotetta ei saa hävittää kotitalousjätteen mukana. Se on vietävä sopivaan jätteenkeräyslaitokseen, joka kierrättää sähkö- ja elektronisia laitteita. Materiaalien kierrättäminen auttaa suojelemaan luonnon resursseja. Saat lisätietoja tämän tuotteen kierrättämisestä paikallisilta viranomaisilta, kotitalousjätteen hävityspalveluilta tai liikkeestä, josta hankit tuotteen.

Kysy paikallisilta viranomaisilta WEEE-tuotteiden hävittämisestä uusiokäyttö-, kierrätys- ja talteenottotarkoituksissa.

## Huomautukset:

- Lue käyttöopas huolellisesti ennen kuin asennat laitteen tai käytät sitä. Emme ole vastuussa virheellisestä käytöstä aiheutuvista vahingoista.
- Noudata laitteessa ja käyttöoppaassa olevia ohjeita ja säilytä tämä käyttöopas turvallisessa paikassa mahdollisten tulevien ongelmien ratkaisemista varten.
- Tämä laite on tarkoitettu käytettäväksi kodeissa ja sitä saa käyttää vain kotitalousympäristöissä ja sille määritetyn tarkoituksen mukaisesti. Laite ei sovellu kaupalliseen tai yleiseen käyttöön. Tällainen käyttö mitätöi laitteen takuun eikä yrityksemme ole vastuussa tästä aiheutuvista menetyksistä.
- Tämä laite on tarkoitettu käytettäväksi kotitalouksissa ja se soveltuu vain ruokien jäädyttämiseen ja säilyttämiseen. Se ei sovellu kaupalliseen tai yleiseen käyttöön eikä muiden aineiden kuin ruoan säilyttämiseen. Yrityksemme ei ole vastuussa muista käyttötavoista aiheutuvista vahingoista.



## Turvallisuusvaroitukset

- Älä liitä jääkaappipakastinta sähköverkkoon katkojohdon avulla.
- Vioittunut virtajohto tai pistoke voi aiheuttaa tulipalon tai sähköiskun. Vahingoittuneet osat on vaihdettava. Vain pätevät henkilöt saavat suorittaa korjaustoimenpiteitä.
- Älä taivuta virtajohtoa liikaa.
- Älä koskaan kosketa virtajohtoa tai pistoketta märin käsin, sillä tämä saattaa aiheuttaa sähköiskuun johtavan oikosulun.
- Älä laita pakastinlokeroon lasipulloja tai juomatölkkejä. Pullot tai tölkit voivat räjähtää.
- Älä kosketa pakastimesta ottamiasi jääpaloja käsin, sillä kylmä jää voi aiheuttaa paleltumia tai muita vammoja.
- Älä ota ruokia pakastimesta märin tai kostein käsin. Tämä saattaa aiheuttaa ihon hiertymistä tai paleltumia.
- Älä pakasta ruokaa uudelleen sulattamisen jälkeen.

## Asennustiedot

*Lue seuraavat seikat huolellisesti ennen jääkaappipakastimen pakkauksesta purkamista ja sen liikuttamista.*

- Aseta laite kauas suorasta auringonvalosta ja lämmön lähteistä, kuten lämpöpattereista.
- Laitteen tulee sijaita vähintään 50 cm:n etäisyydellä helloista, kaasuhelloista ja lämmittimistä sekä vähintään 5 cm:n etäisyydellä sähköhelloista.
- Älä altista jääkaappipakastinta kosteudelle tai sateelle.
- Jääkaappipakastin on sijoitettava vähintään 20 mm:n etäisyydelle toisista pakastimista.
- **Laitteen päälle tulee jättää vähintään 150 mm tyhjää tilaa. Älä aseta mitään laitteen päälle.**
- Turvallisen käytön varmistamiseksi on tärkeää, että jääkaappipakastin on turvallisesti tasapainossa. Jääkaappipakastin voidaan tasata säädettävien tasausjalkojen avulla. Varmista, että laite on tasaisesti paikallaan ennen kuin laitat siihen ruokaa.
- Suosittelemme kaikkien hyllyjen ja tasojen pyyhkimistä teelusikallisen ruokasoodaa sisältävään lämpimään veteen kostutetulla pyyhkeellä ennen käyttöä. Huuhtelee puhdistuksen jälkeen lämpimällä vedellä ja kuivaa.

## Ennen jääkaappipakastimen käyttöä



- Tarkista jääkaappipakastin näkyvien vaurioiden varalta ennen asentamista. Älä asenna jääkaappipakastinta, jos se on vaurioitunut.
- Kun käytät jääkaappipakastinta ensimmäistä kertaa, jätä se pystysuoraan asentoon vähintään 3 tunnin ajaksi ennen kuin liität pistokkeen sähköverkkoon. Tämä varmistaa tehokkaan käytön ja estää kompressorivauriot.
- Saatat huomata lievästi hajun käyttäessäsi jääkaappipakastinta ensimmäistä kertaa. Tämä on täysin normaalia ja hajun häintuu jääkaappipakastimen viileässä.

## LUKU 2: JÄÄKAAPPIPAKASTIMESI

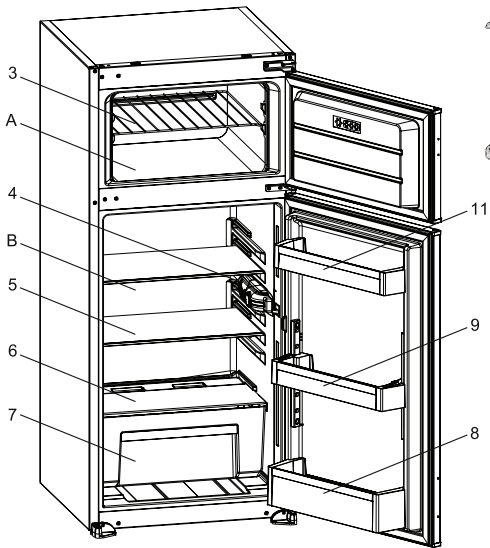

A) Pakastin  
B) Jääkaappi

- 1) Muovinen kraappa
- 2) Jääkuutiolokero
- 3) Pakastehylly
- 4) Termostaatti
- 5) Jääkaappihylly
- 6) Lasihylly
- 7) Vihannestila
- 8) Pullohylly
- 9) Voi/juustohylly
- 10) Munapidin
- 11) Oven ylähyllyt

**Tuoreen ruoan lokero (jääkaappi):** Energia käytetään tehokkaimmin, kun laatikot ovat laitteen alaosassa ja hyllyt on jaettu tasaisesti. Ovikorien paikka ei vaikuta energiankulutukseen.

**Pakastelokero (pakastin):** Tehokkainta energian käyttöä on varmistaa, että lokeroiden ja astioiden asettelu on tehty alkuperäisellä tavalla.

Tämä havainnollistava kuva näyttää laitteen eri osat ja lisävarusteet. Osat saattavat vaihdella laitteen mallista riippuen.

## LUKU 3: JÄÄKAAPPIPAKASTIMEN KÄYTTÄMINEN

### Termostaatti

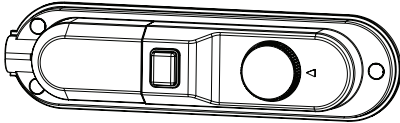

Termostaatti säätää kaapin sisätilan lämpötilan automaattisesti. Valitse haluamasi lämpötila kääntämällä säädintä (1-5).

**Tärkeä huomautus:** Älä kierrä nuppia asennon 1 ohi, koska tämä sammuttaa laitteen.

Mitä kauemmin ruokaa aiotaan säilyttää pakastimessa sitä alhaisempi lämpötila.

**HUOM:** ympäristön lämpötila, ruuan lämpötila ja kuinka usein/kaulan ovea pidetään auki vaikuttaa ruuan laatuun. Lisää tarvittaessa termostaattia kylmemmän kaapin saamiseksi.

### Lämpötila-asetuksiin liittyvät varoitukset

- Ympäröivä lämpötila, juuri jääkaappiin laitetun ruoan lämpötila sekä oven avaamistiheys vaikuttavat jääkaappilokeron lämpötilaan. Vaihda lämpötila-asetus tarvittaessa.
- Emme suosittele jääkaapin käyttöä tiloissa, joiden lämpötila on alle 10 °C.
- Termostaatin lämpötila tulee asettaa ottaen huomioon kuinka usein jääkaapin ja pakastimen ovia avataan ja suljetaan ja kuinka paljon ruokaa jääkaapissa säilytetään. Huomioon otettava seikka on myös laitteen käyttöympäristö sekä laitteen sijainti kyseisessä tilassa.
- Suosittelemme, että jääkaappipakastin jätetään käymään keskeytyksettä 24 tunnin ajaksi ennen ensimmäistä käyttöä. Tämä takaa, että laite jäähtyy riittävän hyvin. Älä avaa ovia tai laita ruokaa jääkaappiin tänä aikana.
- Jääkaappipakastimessasi on 5 minuutin mittainen viivetoiminto, joka on suunniteltu estämään kompressorivauriot. Kun jääkaappipakastimeesi kytketään virta, se alkaa käydä normaalisti 5 minuutin kuluttua.
- Jääkaappisi on suunniteltu toimimaan standardeissa mainituissa huonelämpötiloissa sekä arvokilvessä mainitun ilmastoluokan mukaisesti. Jääkaapin käyttäminen ei suositella tiloissa, joiden lämpötilat eivät vastaa annettuja vaihteluvälejä, sillä tämä vaikuttaa jäähdytystehokkuuteen.

### Ilmastoluokka ja sen merkitys:

**T (trooppinen):** Tämä jäähdytyslaite on tarkoitettu käytettäväksi ympäristön lämpötiloissa 16 °C–43 °C.

**ST (subtrooppinen):** Tämä jäähdytyslaite on tarkoitettu käytettäväksi ympäristön lämpötiloissa 16 °C–38 °C.

**N (lauhkea):** Tämä jäähdytyslaite on tarkoitettu käytettäväksi ympäristön lämpötiloissa 16 °C–32 °C.

**SN (laajennettu lauhkea):** Tämä jäähdytyslaite on tarkoitettu käytettäväksi ympäristön lämpötiloissa 10 °C–32 °C.

## LUKU 3: JÄÄKAAPPIPAKASTIMEN KÄYTTÄMINEN

### Lämpömittari

Jääkaapin asetusten asettaminen on helppoa laitteen kylmimpään osaan asennetun lämpömittarin avulla. Voit parantaa ruoan säilyvyyttä erityisesti jääkaapin kylmimmässä osassa varmistamalla, että viesti "OK" ilmestyy lämpömittariin. Jos "OK" ei ilmesty, lämpötilaa ei ole asetettu oikein.

Mittarin näkeminen voi olla vaikeaa, joten huolehdi riittävästä valaistuksesta. Aina, kun lämpötila-asetusta muutetaan, lämpötilan on annettava tasaantua laitteessa. Joskus lämpötila-asetus joudutaan vielä muuttamaan toiseksi. Muuta lämpömittarin asetusta asteittain ja odota vähintään 12 tuntia ennen uutta tarkastusta ja mahdollista uutta muutosta.

**HUOMAA:** Jos ovea avataan usein (tai jos se jätetään auki pitkäksi aikaa) tai kun uusi ruoka-annos laitetaan jääkaappiin, merkinä OK ei välttämättä ilmesty lämpömittariin. Tämä on normaalia. Jos jääkiteitä muodostuu normaalia suurempi määrä jääkaappilokeroon (laitteen alaseinä) tai höyrystimeen (ylikuormittunut laite, korkea huonelämpötila, useat oven avaukset), alenna lämpömittarin asetusta, kunnes kompressori toimii normaalisti.

### Säilytä ruoka jääkaapin kylmimmässä osassa.



Ruoat säilyvät paremmin, jos lait ne sopivimpaan paikkaan jääkaapissa. Kylmin alue on aivan vihanneslokeroon yläpuolella.

Seuraava symboli merkitsee jääkaapin kylmintä aluetta.

Varmista matala lämpötila tällä alueella sijoittamalla hylly samalle tasolle tämän symbolin kanssa kuvan esittämällä tavalla.

Tarran alareuna (nuolen pää) merkitsee kylmimmän alueen ylärajaa. Kylmimmän alueen ylähyllyn on oltava samalla tasolla nuolen pään kanssa. Kylmin alue on tämän tason alapuolella.

Hyllyt ovat irrotettavissa, joten varmista, että ne ovat aina samalla tasolla näiden tarroissa kuvattujen vyöhykerajojen kanssa. Näin voit taata halutut lämpötilat tälle alueelle.

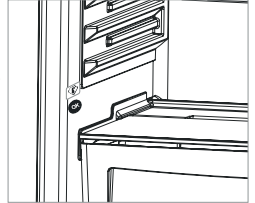

### Lisävarusteet

#### Jäärasia

- Täytä jäärasia vedellä ja laita se pakastinosaan.
- Kun vesi on täysin jäähtynyt, voit taivuttaa rasiaa alla olevan kuvion osoittamalla tavalla poistaaksesi jääkuutiot rasiasta.

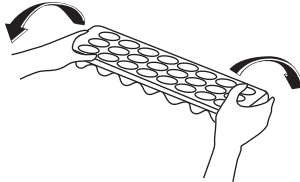
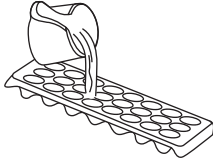

### Lisävarusteiden visuaaliset ja tekstikuvaukset saattavat vaihdella mallista riippuen.

#### Puhdistus

- **Katkaise virta ja irrota pistoke pistorasiasta ennen kuin puhdistat jääkaappipakastimen.**
- Älä pese jääkaappipakastinta kaatamalla vettä sen päälle.
- Pyyhi jääkaappipakastin sisältä ja ulkoa lämpimään saippuaveteen kostutetulla pyyhkeellä tai pesusienellä.
- Irrota hyllyt ja lokerot varovasti liu'uttamalla niitä ylös- ja ulospäin ja puhdistat ne saippuavedellä. Älä pese niitä pesu- tai astianpesukoneessa.
- Älä käytä liuottimia, hankaavia puhdistusaineita tai lasin- tai yleispuhdistusaineita jääkaappipakastimen puhdistukseen. Niiden sisältämät kemikaalit saattavat vahingoittaa muovipintoja ja muita osia.
- Puhdistat jääkaappipakastimen takana oleva kondensaattori vähintään kerran vuodessa pehmeällä harjalla tai pölynimurilla.

**Pidä huoli, että jääkaappi on irrotettu sähköverkosta ennen puhdistusta.**

#### Sulattaminen

#### Jääkaappi

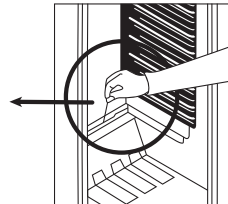
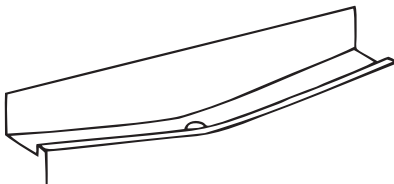

- Sulatus tapahtuu automaattisesti. Vesi johdetaan kompressorin yläpuolella olevaan säiliöön mistä se haihtuu.
- Sulatusveden kouru ja viemäri on pidettävä puhtaina ja avoimina muuten sulatus ei toimi.

## CHAPTER -3: USING YOUR FRIDGE FREEZER

### Pakastin

Pakastelokero on sulatettava manuaalisesti vähintään 2 kertaa vuodessa.



#### Ennen sulattamista;

- Tarkista että sulatussäiliö on oikeassa asennossa.
- Jos pakastelokerossa säilytetään ruokaa on hyvä idea asettaa jäähdytys maksimiin päivää ennen sulatusta jotta ruoka on niin kylmää kuin mahdollista ennen sulattamista.
- Kääri ruoka sanomalehtipaperiin tms jottei se pilaannu sulatuksen aikana.
- Ennen sulatuksen aloittamista, vedä sulatussäiliön tulppa ulos ja aseta sen alle kulho.
- Käännä kaappi pois päältä.
- Sulatuksen nopeuttamiseksi, aseta kulhollinen lämmintä vettä kaappiin.
- Anna oven olla raollaan.
- Kuivaa kaappi, aseta tulppa takaisin paikoilleen kun sulatus on päätetty, käynnistä kaappi ja aseta se kylmimpään asenton ensimmäisen vuorokauden ajaksi sulatuksesta.

### Hehkulampun vaihto

Jääkaapin lampun vaihto;

1. Vedä verkkojohto ulos koskettimesta.
2. Purista hakaset yhteen ja poista suojakupu.
3. Vaihda lamppu samanlaiseen (kork. 15W).
4. Aseta lamppukupu takaisin paikoilleen ja kytke kaappi päälle 5 minuutin kuluttua.

### LED-valojen vaihtaminen

Jos jääkaappipakastimessasi on LED-valot, ota yhteyttä Sharpin asiakaspalveluun, sillä vain valtuutettu henkilökunta saa vaihtaa valot.

## LUKU 4: RUOAN SÄILYTYSOPAS

### Jääkaappi

- Kosteuden ehkäisemiseksi älä koskaan säilytä ruokaa/juomaa ilman kantta.
- Kosteus jäätyy ja muodostaa jäähdytyskennoon jäätä joka aiheuttaa lisääntyneitä sähkönkulutusta ja sulatustarvetta.
- Älä koskaan sijoita lämmintä ruokaa jääkaappiin. Anna ruuan jäähtyä huoneenlämpötilaan ennen jääkaappiin asettamista.
- Älä koskaan sijoita ruokaa niin että se koskettaa seinä.
- Älä avaa ovea turhaan.
- Tuore kala ja liha säilytetään hyvin pakattuna muovikelmuun kaapin alimmaisella hyllyllä jossa lämpötilan on alin mahdollinen.
- Hedelmät ja vihannekset sijoitetaan muoviseen vihanneeseen.
- Normaaleissa toimintaolosuhteissa riittää säätää jääkaappi lämpötila-asetukseksi +4 °C.
- Jääkaappiosaston lämpötilan on oltava alueella 0–8 °C, tuoreet ruuat jäätyvät ja hajoavat alle 0 °C lämpötilassa kun taas bakteerien kasvu kiihtyy yli 8 °C ja pilaa ruuan.
- Älä laita kuumaa ruokaa välittömästi jääkaappiin, vaan odota, että se jäähtyy. Kuumat ruuat nostavat jääkaappi lämpötilaa ja aiheuttavat ruokamyrkytyksiä ja tarpeetonta ruuan pilaantumista.
- Liha, kala, jne. on säilytettävä ruuan kylmälokeroissa, ja vihanneosasto on ensisijainen paikka vihanneksille (jos sisältyy tuotteeseen).
- Ristikontaminaation välttämiseksi lihatuotteita ja hedelmiä/kasviksia ei saa säilyttää yhdessä.
- Elintarvikkeet on laitettava jääkaappiin suljetuissa astioissa tai peitettyinä, jotta estetään kosteuden ja hajujen muodostuminen.

### Pakastin

- Pakastinta käytetään pakastamiseen ja ruuan pitkäaikais säilytykseen.
- Pakastus, sijoita niin paljon kuin mahdollista tuoreesta ruuasta suoraan jäähdytyskennojen päälle jotta ruoka pakastuu pikaisesti.
- Älä sijoita tuoretta ruokaa pakastetun ruuan molemmille puolille sillä pakastettu ruoka saattaa sulaa.
- Pakasta sopivan kokoisia annoksia jottei sinun tarvitse pakastaa uudelleen sulatettua ruokaa.
- Ota ruokaa pakkasesta oikeassa järjestyksessä niin ettei ruuat jää liian kauaksi aikaa kaappiin.
- Älä koskaa sijoita lämmintä ruokaa pakastimeen. Odota kunnes se on jäähtynyt.
- Pakastetun ruuan säilytys; noudata aina pakkauksessa olevia ohjeita ruuan säilytysajasta. Jos et löydä tietoja pakkauksesta, tarkista keittokirjasta.
- Pakastetuotteet: tarkista ettei ruoka ole sulanut ja että pakkaus on ehjä.
- Pakastettu ruokaa kuljetetaan niin ettei se sulaa ja lyhin mahdollinen aika kuluu pakastuksien välillä.

## LUKU 4: RUOAN SÄILYTYSOPAS

- Jos pakkauksessa on paljon huurretta tai jos se näyttää turvonneelta ruokaa ei pidä käyttää. Heitä pois.
- Säilytysaika riippuu huoneen lämpötilasta, termostaatin säädöstä ja siitä kuinka usein ovi avataan. Älä koskaan ylitä suositeltua säilytysaikaa.

**Huom:** Ovi on vaikea avata heti sulkemisen jälkeen. Tämä ei ole vika vaan johtuu paine-eroista. Tasaantumisen jälkeen ovi on taas helppo avata.

## LUKU 5: VIANMÄÄRITYS

Jos jääkaappi ei toimi tyydyttävästi tämä voi johtu pienestä viasta. Tarkista seuraavat kohdat ennen kuin otat yhteyttä huoltoon.

### Jos jääkaappi liian äänekäs:

Jotta asetettu jäähdytystaso voidaan säilyttää, kompressori voidaan aktivoida ajoittain. Tällä hetkellä jääkaapistasi kuuluva melu on normaalia ja johtuu sen toiminnasta. Kun riittävä jäähdytystaso on saavutettu, melu vähenee automaattisesti. Jos melu jatkuu:

- Onko laite vakaa? Onko jalvoja säädetty?
- Onko jääkaapin takana mitään?
- Tärisevätkö hyllyt tai astiat? Vaihda hyllyt ja/tai astiat, jos näin on.
- Tärisevätkö jääkaapissa olevat esineet?

**Kompressorin melu (normaali moottorin melu):** Tämä melu tarkoittaa, että kompressori toimii tavalliseen tapaan. Kompressori saattaa synnyttää enemmän melua lyhyen aikaa, kun se aktivoidaan.

**Kuplinta ja roiskunta:** Tämä melu johtuu jäähdytysaineen virtauksesta laitteen putkissa.

### Jääkaappi ei toimi.

#### Tarkista;

- Onko koskettimessa virtaa?
- Onko sulake palanut?
- Onko termostaatti asennossa "\*"?
- Onko kosketin rikki? Kokeile toista sähkölaitetta.

### Jääkaappi ei toimi tyydyttävästi.

#### Tarkista;

- Onko jääkaapissa liikaa "lämpimiä" ruokia?
- Onko ovi kunnolla suljettu?
- Onko takaosassa oleva kalteri pölyinen?
- Onko kaapin ympärillä tarpeeksi tuuletustilaa?

### Melu;

Jäähdytysaine kiertää jääkaapissa ja aiheuttaa ääntä, myös kuplivia ääntä kun kompressori pysähtyy. Tämä on normaalia. Jos ääni muuttuu, tarkista;

- Että kaappi seisoo tukevasti paikoillaan.
- Että jääkaappi ei nojaa seinään.
- Etteivät tarvikkeet, tavarat kaapin sisällä tärise. Siirrä tavaroita.

### Vettä kaapin pohjalla;

#### Tarkista että:

Sulatuskourun reikä ei ole tukossa. Puhdista.

#### Tärkeitä huomautuksia:

- Lyhytaikaisen sähkökatkon tapahtuessa tai irrotettaessa pistotulppa pistorasiasta ja kytkettäessä se heti takaisin paikalleen kytkeytyy kompressorin suojaustoiminto päälle, koska jäähdytysjärjestelmässä olevan kaasun paine ei ole vielä tasaantunut. Tämä on täysin normaalia ja laite käynnistyy 5 minuutin kuluttua normaalisti.
- Mikäli et käytä laitetta pidempään aikaan (esimerkiksi kesäloman aikana) niin irrota pistoke pistorasiasta. Puhdista pakastin osassa 4 esitetyllä tavalla ja jätä ovi roolleen homeen ja hajujen muodostumisen välttämiseksi.
- Mikäli et saa pakastintasi koskevaa ongelmaa ratkaistua näiden ohjeiden avulla niin ota yhteys jälleenmyyjäsi tai valtuutettuun huoltoliikkeeseen.

## LUKU 6: ENERGIAANSÄÄSTÖVINKKEJÄ

1. Anna aina ruokien jäähtyä ennen kuin laitat ne laitteeseen.
2. Sulata ruoat jääkaappilokerossa, sillä tämä säästää energiaa.

## LUKU 7: TEKNISET TIEDOT

Tekniset tiedot on merkitty laitteen sisäpuolella olevaan tyyppikilpeen ja energiamerkintään.

Laitteen mukana toimitetun energiamerkinnän QR-koodi on web-linkki laitteen suorituskykyyn liittyviin EU:n EPREL-tietokannan tietoihin.

Säilytä energiamerkintä myöhempää tarvetta varten yhdessä käyttöohjeen ja kaikkien muiden tämän laitteen mukana toimitettujen asiakirjojen kanssa.

Samat tiedot löytyvät myös EPREL:stä käyttämällä linkkiä <https://eprel.ec.europa.eu> ja laitteen tyyppikilvestä löytyvää mallinimeä ja tuotenumeroa..

Katso osoitteesta [www.theenergylabel.eu](http://www.theenergylabel.eu) lisätietoja energiamerkinnästä.

## LUKU 8: ASIAKASPALVELU JA HUOLTO

Käytä aina alkuperäisiä varaosia.

Ottaessasi yhteyttä valtuutettuun huoltokeskukseen pidä seuraavat tiedot saatavilla: Malli, PNC-koodi, sarjanumero.

Nämä tiedot löytyvät laitteen tyyppikilvestä.

Arvokilpi löytyy jääkaappiosan vasemmasta alareunasta.

Joidenkin tiettyjen komponenttien alkuperäisiä varaosia on saatavana vähintään 7 tai 10 vuoden ajan komponenttityypin perusteella mallin viimeisen yksilön markkinoille saattamisesta alkaen.

Vieraile verkkosivustollamme osoitteessa:

[www.sharphomeappliances.com](http://www.sharphomeappliances.com)

# Sisukord

|   |     |
|---|-----|
| 1. PEATÜKK: ÜLDHOIATUSED .....                      | 103 |
| 2. PEATÜKK: TEIE SÜGAVKÜLMIKUGA KÜLMIK.....         | 107 |
| 3. PEATÜKK: SÜGAVKÜLMIKUGA KÜLMIKU KASUTAMINE ..... | 107 |
| 4. PEATÜKK: TOIDU HOIUSTAMISE JUHIS.....            | 109 |
| 5. PEATÜKK: TÕRGETE KÕRVALDAMINE.....               | 110 |
| 6. PEATÜKK: NÕUANDED ENERGIA KOKKUHOIDMISEKS .....  | 111 |
| 7. PEATÜKK: TEHNILISED ANDMED .....                 | 111 |
| 8. PEATÜKK: KLIENDITEENINDUS .....                  | 111 |

Teie sügavkülmikuga külmik vastab kehtivatele ohutusnõuetele. Vale kasutamine võib tuua kaasa kehavigastusi ja varalist kahju. Kahjustuste vältimiseks lugege käesolev juhend enne oma sügavkülmikuga külmiku esmakordset kasutamist hoolikalt läbi. Juhend sisaldab sügavkülmikuga külmiku paigaldamise, ohutuse, kasutamise ja hooldamise kohta olulist ohutusteavet. Hoidke juhend hilisemaks uuesti läbivaatamiseks alles.



**Tähis ISO 7010 W021**

**Hoiatus; Tuleohtlik / tuleohtlikud materjalid**





## 1. PEATÜKK: ÜLDHOIATUSED

 **HOIATUS.** Hoidke sügavkülmikuga külmiku ventilatsioonivad takistustevabad.

 **HOIATUS.** Ärge kasutage sulamisprotsessi kiirendamiseks mehaanilisi seadmeid ega teisi vahendeid.

 **HOIATUS.** Ärge kasutage sügavkülmikuga külmiku sees teisi elektriseadmeid.

 **HOIATUS.** Ärge vigastage külmaaine vooluringi.

 **HOIATUS:** Seadme paigaldamisel veenduge, et toitejuhe ei jääks kuskile kinni ega saaks kahjustada.

 **HOIATUS:** Ärge jätke mitme pesaga pikendusjuhtmeid ega muid toiteallikaid seadme taha.

 **HOIATUS.** Kehavigastuste või antud seadme kahjustamise vältimiseks tuleb seade paigaldada kooskõlas tootja juhistelega.

 Selles sügavkülmikuga külmikus kasutatav väike kogus külmaainet on loodussõbralik R600a (isobuteen), mis on suletud tingimustes süütamisel põlev ja plahvatav.

\* Külmikut transportides ja kohale asetades vältige jahutusgaasi vooluringi kahjustamast.

\* Ärge hoiustage sügavkülmikuga külmiku läheduses mahuteid süttivate materjalidega, nagu pihustipurgid või tulekustutite täitepadrunid.

\* Seade on mõeldud kasutamiseks kodumajapidamistes või teistes sarnastes rakendustes, nagu:

- töötajate kööginurgad kauplustes, kontorites ja teistes töökohtades;
- talumajades ja hotellide, motellide ja teiste eluruumide tüüpi keskkondades;
- hommikusöögi ja öömaja tüüpi keskkondades;
- toitlustamis- ja teistes sarnastes mitte jaemüügi rakendustes.

\* Teie sügavkülmikuga külmik töötab 220-240 V, 50 Hz vooluvarustusega. Ärge kasutage mingit teist vooluvarustust.

## 1. PEATÜKK: ÜLDHOIATUSED

Enne sügavkülmikuga külmiku vooluvõrku ühendamist kontrollige, et andmeplaadil toodud teave (pinge ja ühendatud koormus) vastavad vooluvarustuse andmetele. Kahtluste korral pidage nõu kvalifitseeritud elektrikuga.)

- \* Seda seadet võivad kasutada lapsed alates 8. eluaastast ja piiratud füüsiliste, sensorsete või vaimsete võimetega või kogemuste ja teadmisteta isikud, kui neid on juhendatud seadme ohutu kasutamise osas ja nad mõistavad kasutamiseiga seotud ohte. Lastel ei ole lubatud seadmega mängida. Lapsed ei tohi ilma järelevalveta seadet hooldada.
- \* 3-8-aastased lapsed tohivad toiduaineid seadmesse panna ja neid sealt välja võtta. Lapsed ei tohiks seadet puhastada ega hooldada. Hoidke alla 3-aastased lapsed seadmest eemal. 3-8-aastased lapsed tohivad seadet kasutada ainult täiskasvanu järelevalve all. 8-14-aastased lapsed ja puudega isikud tohivad seadet kasutada ainult juhul, kui nad teevad seda nende ohutuse eest vastutava isiku järelevalve all või juhendamisel. Sügava puudega isikud ei tohiks seadet ilma järelevalveta kasutada.
- \* Kahjustatud toitejuhe/-pistik võib põhjustada süttimist ja elektrilööki. Kahjustatud toitejuhe/-pistik tuleb välja vahetada; seda võivad teha ainult kvalifitseeritud töötajad.
- \* See seade ei ole ette nähtud kasutamiseks kõrgusel üle 2000 m.

## 1. PEATÜKK: ÜLDHOIATUSED

### **Toidu riknemise vältimiseks järgige järgmiseid juhiseid:**

- \* Seadme ukse pikemaks ajaks lahti jätmisel võib temperatuur selle sees oluliselt tõusta.
- \* Puhastage toiduainetega kokkupuutuvaid pindu ja äravooluavasid regulaarselt.
- \* Hoidke toorest liha ja kala sobivates anumates, nii et need ei puutuks muude toiduainetega kokku ning et nende vedelik ei tilguks teistele toiduainetele.
- \* Kahetärni sügavkülmutatud toiduainete sahtlid sobivad eelnevalt sügavkülmutatud toiduainete hoidmiseks, jäätise hoidmiseks või valmistamiseks ja jääkuubikute tegemiseks.
- \* Ühe-, kahe- ja kolmetärni sahtlid ei sobi värskete toiduainete sügavkülmutamiseks.
- \* Kui seadmesse pikemat aega toiduaineid ei panda, lülitage see välja, sulatage, puhastage, laske kuivada ja jätke seadme uks lahti, et seadmesse ei tekiks hallitust.

# 1. PEATÜKK: ÜLDHOIATUSED

## Utiliseerimine

- Kõik kasutatavad pakkematerjalid on keskkonnasõbralikud ja taaskäideldavad. Visake kõik pakkematerjalid ära keskkonda säästval viisil. Täpsemad üksikasjad saate oma kohaliku omavalitsusest.
- Kui seade tuleb ära visata, lõigake läbi seadme toitejuhe ning hävitage pistik ja toitejuhe. Lõhkuge ukسلukk, et vältida laste juhuslikku lõksu jäämist.
- 16 A pistikupesasse ühendatud ära lõigatud pistik on väga ohtlik. Veenduge, et ära lõigatud pistik visatakse turvaliselt ära.

## Vana seadme utiliseerimine

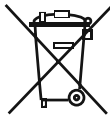

See tootel või pakendil olev sümbol näitab, et toodet ei tohi käsitseda tavalise olmeprügina. Selle asemel tuleb toode toimetada vastavasse elektri- ja elektroonikaseadmete jäätmete kogumiskohta. Materjalide taaskäitlemine aitab säästa loodusressursse. Selle toote utiliseerimise kohta täpsema teabe saamiseks võtke palun ühendust oma kohaliku omavalitsuse, jäätmekäitlusteavotte või kauplusega, kust te toote ostsite.

Küsige oma kohaliku omavalitsusest lisateavet taaskasutamise, ümberkäitlemise ja taastamise eesmärkidel WEEE utiliseerimise kohta.

## Märkused.

- Lugege juhend enne seadme paigaldamist ja kasutamist läbi. Me ei kannu vastutust valesti kasutamise tõttu tekkinud kahjustuste eest.
- Järgige seadmel ja kasutusjuhendis toodud juhiseid ja hoidke juhend kindlas kohas alles, et seda tulevikus vajaduse korral uuesti läbi vaadata.
- See seade on valmistatud kodudes kasutamiseks ja seda võib kasutada ainult kodukeskkondades ja ettenähtud eesmärkidel. Seade ei sobi äriks või ühiskasutamiseks. Selline kasutamine muudab teie seadme garantii kehtetuks ja meie ettevõtte ei vastuta võimalike kahjude eest.
- Seade on valmistatud kodudes kasutamiseks ja see on sobiv ainult toiduainete jahutamiseks / säilitamiseks. Seade ei ole sobiv äriks või ühiseks kasutamiseks ja/või toiduainetest erinevate ainete hoiustamiseks. Vastupidises olukorras ei ole meie ettevõtte vastutav tekkivate kahjude eest.



## Ohutushoiatused

- Ärge ühendage oma sügavkülmikuga külmikut vooluvõrku pikendusjuhtme abil.
- Kahjustatud toitejuhe / -pistik võib põhjustada süttimist või anda teile elektrilöögi. Kahjustatud toitejuhe / -pistik tuleb välja vahetada, mida võib teostada ainult kvalifitseeritud tehnik.
- Toitejuhet ei tohi tugevalt painutada.
- Ärge puudutage toitejuhet / -pistikut märgade kätega, kuna see võib põhjustada lühise ja elektrilöögi.
- Ärge pange klaaspudeleid või joogipurke sügavkülmikusse. Pudelid või purgid võivad plahvatada.
- Sügavkülmikust jääd võttes ärge jääd puudutage – jää võib põhjustada külmapõletusi ja/või löikehaavu.
- Ärge võtke sügavkülmikust asju märgade või niiskete kätega. See võib põhjustada nahamarrastusi või külmapõletusi.
- Ärge külmutage uuesti kord juba sulanud toitu.

## Paigaldusteave

Enne oma sügavkülmikuga külmiku lahtipakkimist ja kohale liigutamist leidke natuke aega ja tutvuge järgnevate punktidega.

- Paigutage seade eemale otsesest päikesevalgusest ja kuumusallikatest, näiteks radiaatorist.
- Seade peab asuma vähemal 50 cm kaugusel ahjustest ja gaasihjustest ning vähemalt 5 cm kaugusel elektriahjustest.
- Ärge jätke sügavkülmikuga külmikut niiskuse või vihma kätte.
- Paigutage sügavkülmikuga külmik vähemalt 20 mm kaugusele teisest sügavkülmikust.
- **Seadme kohal peab olema vähemalt 150 mm vaba ruumi. Ärge pange midagi seadme peale.**
- Ohutu kasutamise jaoks on oluline, sügavkülmikuga külmik oleks turvaline ja tasakaalus. Seadme loodi viimiseks kasutatakse reguleeritavaid tugijalgu. Enne toiduainete seadmesse asetamist peab külmik olema kindlasti loodi viidud.
- Soovitame enne kasutamist pühkida kõiki riuleid ja aluseid lapiga, mida on niisutatud vees, kuhu on segatud teelusikatäis söögisoodat. Pärast puhastamist loputage sooja veega ja kuivatage.

## Enne külmiku kasutamist



- Enne sügavkülmikuga külmiku kasutamise hakkamist kontrollige, et seadmel ei oleks nähtavaid kahjustusi. Ärge paigaldage ega kasutage sügavkülmikuga külmikut, kui see on kahjustatud
- Sügavkülmikuga külmikut esmakordselt kasutades laske sel seista püstises asendis vähemalt 3 tundi enne kui seadme vooluvõrku ühendate. See tagab töhüsa töötamise ja hoiab ära kompressor kahjustumise.
- Sügavkülmikuga külmikut esmakordselt kasutades, võite panna tähele kerget lõhna. Tegemist on täiesti normaalse nähtusega ja see hajub peatselt, kui külmik hakkab jahtuma.

## 2. PEATÜKK: TEIE SÜGAVKÜLMIKUGA KÜLMIK

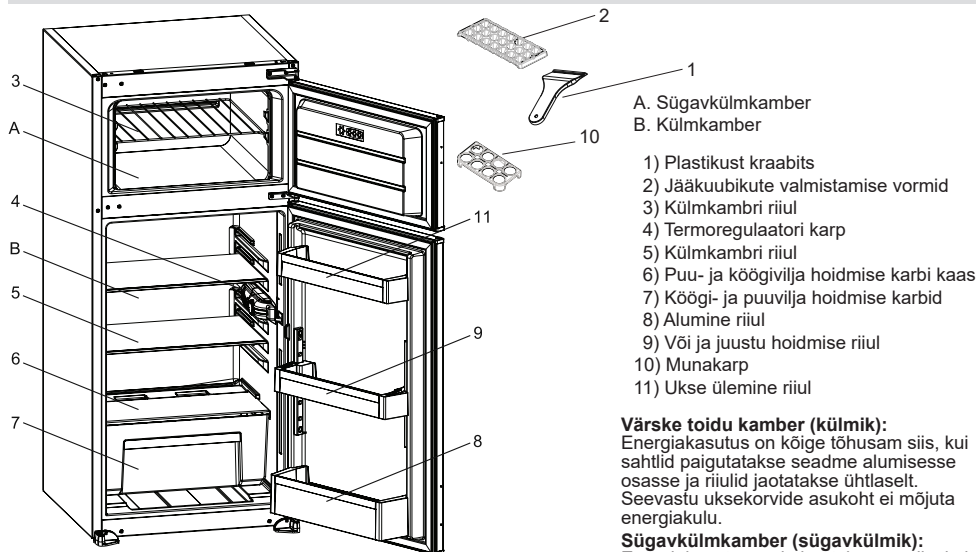

A. Sügavkülmkamber  
B. Külmkamber

- 1) Plastikust kraabits
- 2) Jääkuubikute valmistamise vormid
- 3) Külmkambri riul
- 4) Termoregulaatori karp
- 5) Külmkambri riul
- 6) Puu- ja köögivilja hoidmise karbi kaas
- 7) Köögi- ja puuvilja hoidmise karbid
- 8) Alumine riul
- 9) Või ja juustu hoidmise riul
- 10) Munakarp
- 11) Ukse ülemine riul

### Värskete toidu kamber (külmik):

Energiakasutus on kõige tõhusam siis, kui sahtlid paigutatakse seadme alumisesse osasse ja riulid jaotatakse ühtlaselt. Seevastu uksekorvide asukoht ei mõjuta energiakulu.

### Sügavkülmkamber (sügavkülmik):

Energiakasutus on kõige tõhusam siis, kui sahtlite ja korvide asetus jääb selliseks nagu see algselt oli.

Selle üldinformatiivse joonise koostamise mõte on näidata seadme erinevaid osi ja tarvikuid. Seadme konkreetsel mudelil võivad osad olla erinevad.

## 3. PEATÜKK: SÜGAVKÜLMIKUGA KÜLMIKU KASUTAMINE

### Termoregulaatori nupu asend

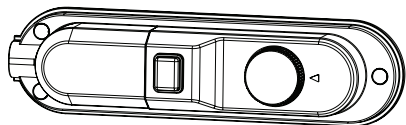

Külmutuskambri termoregulaatori nupuga seatakse külmiku kambrite automaatne temperatuurihoidmise režiim. Kui keerate termoregulaatori nupu 1. asendist 5. asendisse, hoitakse kambris madalaimat temperatuuri. Kui keerate termoregulaatori nupu „●“ asendisse, lülitub külmik välja.

• Kui toiduaineid soovitakse säilitada külmus lühikest aega, siis keerake termoregulaatori nupp asendisse 1-3.

- Kui toiduaineid soovitakse säilitada külmus pikka aega, keerake termoregulaatori nupp asendisse 3-4.
- Pidage meeles, et sügavkülmikambri temperatuur sõltub ümbritsevast õhutemperatuurist, äsja kambrisse pandud toiduainetest ja külmiku ukse avamise sagedusest. Vajaduse korral muutke seatud temperatuuri.

### Temperatuuri reguleerimisega seotud hoiatused

- Külmiku kasutamine madalama kui 10 °C temperatuuriga keskkondades ei ole soovitatav.
- Temperatuuri tuleks seadistada vastavalt ukse avamise sagedusele ja külmikus hoitava toidukogusele.
- Oodake kuni seadistus on mõjuma hakanud, enne kui seadistust uuesti muutmata hakkate.
- Külmikul tuleks lasta töötada 24 tundi järjest pärast esimest vooluvõrku ühendamist, et tagada seadme täielik mahajahtumine. Ärge avage selle perioodi jooksul külmiku ukse ega pange sinna toiduaineid.
- Seadmel on 5-minutilise viivitusfunktsioon, et vältida kompressori kahjustamist seadme uuesti vooluvõrku ühendamisel või voolukatkestuse korral. 5 minuti möödudes hakkab teie külmik normaalselt töötama.
- Teie külmik on mõeldud töötama infosildil märgitud klimaklassile ettenähtud temperatuurivahemikus. Jahutus efektiivsuse tagamiseks ei soovitata me kasutada külmikut väljaspool seadmele määratud temperatuuripiire.

### Kliimaklass ja tähendus:

**T (troopiline):** See külmutusseade on mõeldud kasutamiseks ümbritseva õhu temperatuurivahemikus 16 °C kuni 43 °C.

**ST (lähistroopiline):** See külmutusseade on mõeldud kasutamiseks ümbritseva õhu temperatuurivahemikus 16 °C kuni 38 °C.

**N (mõõdukas):** See külmutusseade on mõeldud kasutamiseks ümbritseva õhu temperatuurivahemikus 16 °C kuni 32 °C.

**SN (laiendatud mõõdukas):** See külmutusseade on mõeldud kasutamiseks ümbritseva õhu temperatuurivahemikus 10 °C kuni 32 °C.

### 3. PEATÜKK: SÜGAVKÜLMIKUGA KÜLMIKU KASUTAMINE

#### Temperatuurinäidik

Külmiku seadistamise hõlbustamiseks oleme paigutanud selle kõige külmemasse piirkonda temperatuurinäidiku.

Toidu paremini külmikus säilitamiseks, seda eriti kõige külmemas piirkonnas, jälgige, et temperatuurinäidikule oleks kuvatud „OK“. Kui kirjet „OK“ ei kuvata, tähendab see, et temperatuur ei ole õigesti seadistatud.

Kuna kirje „OK“ on kuvatud mustade numbritega, on temperatuurinäidikaatori halva valgustuse korral seda raske märgata. Näidu nägemiseks on vajalik piisava valgustuse olemasolu.

Iga kord, kui termostaadiga on temperatuuri muudetud, tuleb enne jätkamist oodata, kuni temperatuur seadme sees on uuele seadele vastavalt stabiliseerunud. Muutke termostaadid seadet juba varakult ja oodake vähemalt 12 tundi enne kui olukorda uuesti kontrollite ja vajaduse korral seadet muudate.

**MÄRKUS.** Kui ust on korduvalt avatud (või kaua lahti hoitud) või pärast värske toidu seadmesse asetamist on täiesti normaalne, et temperatuuri seade näidikule ei ilmu kirjet „OK“. Tavatu jääkristallide kogunemine (seadme seinte alumistele osadele) külmikuseksioonile või aurustile (ülekoormatud seade, kõrge toatemperatuur, ukse sage avamine), valige termostaadil vähem külm seade kuni on saavutatud uuesti kompressori sobiv töötamise/puhkamise vahekorrd.

#### Toidu paigutamine külmiku kõige külmemasse piirkonda.



Toit säilib kõige paremini, kui paigutate sellel kõige sobivamasse jahutuspiirkonda. Kõige külmema ala asub just kõõgiviljasahtli kohal.

Järgmine sümbol tähistab teie külmiku kõige külmemat piirkonda.

Selleks, et selles piirkonnas valitseks madal temperatuur, peab riul asetsema sümboliga samal tasapinnal, nagu on näha ka jooniselt.

Kõige külmema ala ülemine piir on tähistatud kleebise alumise osaga (noole ots). Kõige külmema ala ülemine riul peab asetsema noole otsaga samal kõrgusel. Kõige külmema ala jääb sellest tasandist madalamale.

Kuna need riulid on eemaldatavad, jälgige, et need asuksid selle piirkonna temperatuuri tagamiseks alati kleebistega märgistatud tsoonipiiridega samal tasemel.

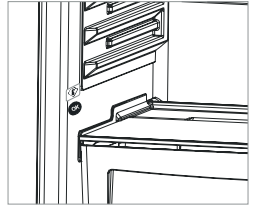

#### Tarvikud

##### Jääalus

- Täitke jääalus veega ja asetage see sügavkülmkambrisse.
- Kui vesi on muutunud täielikult jääks, saate painutada jääalust ja kasutada jääkuubikuid.

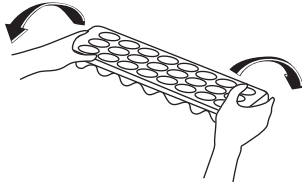
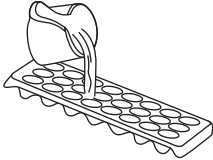

#### Tarvikuteseksiooni väljanägemine ja tekstikirjeldused võivad erineda sõltuvalt teie konkreetsest mudelist.

#### Puhastamine

- **Enne puhastamise algust tuleb külmik kindlasti vooluvõrgust lahti ühendada.**
- Ärge peske oma külmikut sellesse vett valades.
- Võite pühkida sise- ja välispindu pehme lapiga või švammiga, mida on niisutatud sooja seebivees.
- Eemaldage eraldi detailid ja peske neid seebiveega. Ärge peske nõudepesumasinas.
- Ärge kasutage puhastamiseks kergsüttivaid, plahvatusohtlikke või söövitavaid materjale, nagu lahusteid, gaase ja happed.
- Vähemalt kord aastas tuleb kondensaatorit harjaga puhastada, et vähendada seadme energiakulu ja suurendada tootlikkust.

#### Puhastamise ajal peab külmik olema kindlasti vooluvõrgust lahti ühendatud!

#### Külmkamber

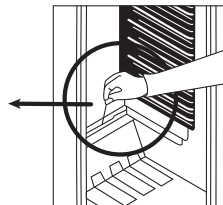
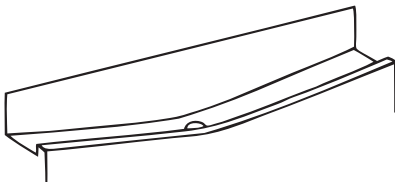

- Külmkambril sulatamine toimub automaatselt; sulanud vesi satub vee aurustamise alusele ja aurustatakse.
- Vee kogunemise vältimiseks külmkambril alumises osas peab vee äravooluava perioodiliselt puhastama.
- Vee äravoolukanali puhastamiseks valage sellesse pool klaasi vett.

### 3. PEATÜKK: SÜGAVKÜLMIKUGA KÜLMIKU KASUTAMINE

#### Sügavkülmkamber

Sügavkülmkambrī seinte tekkinud jääkihti peab regulaarselt maha kraapima. Jää kraapimiseks kasutage ainult komplektis olevat plastmassist kaabitsat. Sügavkülmkambrī peab puhastama kaks korda aastas, toimides samuti kui külmkambrī puhastades.



- Üks päev enne puhastamist keerake termoregulaatori nupp asendisse „5“.
- Sulatamise ajaks keerake külmutatud toiduained ajalehesse ja pange jahedasse kohta. Temperatuuri tõusmise tõttu lüheneb toiduainete säilitamiskestus. Tarvitage need toiduained ära võimalikult kiiresti.
- Termoregulaatori nupp keerake asendisse „●“ või tõmmake toitejuhtme pistik pistikupesast välja. Jätke külmkambrī uks lahti.
- Sulatamise kiirendamiseks võite panna kambrisse ühe või mitu kaussi sooja veega.
- Kuivatage kõik pinnad hoolikalt ja keerake termoregulaatori nupp asendisse „5“.

#### Sisevalgustuspīri vahetamine

Külmkambrī sisevalgustuspīri vahetamise juhend

1. Tõmmake toitejuhtme pistik pistikupesast välja.
2. Vajutades pīri katte külgedel olevaid fiksaatoreid, võtke ära pīri kate.
3. Vahetage läbipõlenud pīri uue 15 W pīrniga.
4. Pange tagasi pīri kate, oodake 5 minutit ja pistke toitejuhtme pistik elektrivõrgu pistikupesasse.

#### LED-valgusti vahetamine (kui valgustust pakub LED-riba)

Kui teie külmikul on LED-valgusti, võtke ühendust Sharpi esindajaga, kuna selliseid valgusteid võivad vahetada ainult kvalifitseeritud tehnikud.

### 4. PEATÜKK: TOIDU HOIUSTAMISE JUHIS

#### Külmik

- Jää tekkimise vähendamiseks ärge pange külmikusse vedelikke avatud mahutites.
- Lase soojal või kuumal toidul enne hoiustamist maha jahtuda. See aitab vähendada voolu tarbimist.
- Jää tekkimise vältimiseks jälgige, et ükski hoiustatud toiduaine ei puutuks vastu seadme tagaseina.
- Külmiku kõige külmem ala on seadme allosas. Soovitame hoiustada sellel alal toiduaineid, mis võivad kiirelt rikneda, näiteks kala, valmistoite, kúpsetisi või piimatoteid. Kõige soojem piirkond on uste ülemisel rīiulil. Soovitame hoida seal juust või vīd.
- Normaalse tootjinguuste tagamiseks piisab, kui reguleerida teie külmiku temperatuuriseade temperatuurile +4 °C.
- Külmkambrī temperatuur peaks olema vahemikus 0-8 °C, temperatuuril alla 0 °C hoitavad värsked toidud lähevad jäässe ja mädanevad, temperatuuril üle 8 °C tõuseb bakterisisaldus ning toidud riknevad.
- Ärge pange kuumat toitu kohe külmkappi, oodake kuni see maha jahtub. Kuumad toidud tõstavad teie külmiku temperatuuri ning põhjustavad toidumürgitust ja toidu tarbetut riknemist.
- Liha, kala, jms tuleks hoida toidu jahutuskambrī ning kõõgilijade hoidmiseks peaks kasutama kõõgilijasahtlit (kui see on olemas).
- Ristsaastumise vältimiseks ärge säilitage lihatooteid puuviljade juures.
- Toidud tuleks külmikusse panna suletud anumates või kaetuna, et vältida niiskuse ja lõhnade tekkimist.

#### Sügavkülmik

- Sügavkülmkamber on ette nähtud külmutatud toiduainete säilitamiseks ja jääkuubikute valmistamiseks.
- Hoollitsege, et külmutatavad toiduained ei puutuks vastu kambrī seinu.
- Hoollitsege, et juba külmutatud toiduained ei puutuks kokku külmutatavate toiduainetega. Vastasel juhul võivad külmutatud toiduained üles sulada.
- Enne värske toiduainete külmutamist (näiteks liha, kala jne) jaotage need korraga äratarvitavateks portsjoniteks.
- Sügavkülmkambrī sulatamise ajaks tõstke külmutatud toiduained külmkambrisse. Tarvitage toiduained ära võimalikult kiiresti.
- Keelatud on panna külmkambrisse kuumi toiduaineid. Vastasel juhul võivad külmutatud toiduained üles sulada.
- Külmutatud toiduainete säilitamisel pidage alati kinni toiduainete pakendil toodud soovitustest. Kui toiduaine pakendil pole mingit informatsiooni, ärge säilitage toiduainet kauem kui 3 kuud ostukuupäevast arvates.
- Külmutatud toiduaineid ostes veenduge, et toiduainet säilitati sobival temperatuuril ja selle pakend on vigastusteta.
- Külmutatud toiduained peab pärast ostmist võimalikult kiiresti sügavkülmkambrisse panema.
- Kui külmutatud toiduaine pakend on niiske või ebatavaliselt punnis, tähendab toiduainet on säilitatud mitesobival temperatuuril, mille tagajärjel see on hakanud riknema.
- Külmutatud toiduainete säilitamiskestus sõltub keskkonnatemperatuurist, termoregulaatori nupu asendist, sügavkülmkambrī ukse avamise sagedusest, toiduaine liigist ning sellest, kui kiiresti ostetud toiduaine pandi sügavkülmkambrisse. Pidage alati kinni külmutatud toiduainete pakenditel toodud soovitustest. Keelatud on külmutatud toiduainete säilitamine üle pakendil näidatud kuupäeva.
- Pidage meeles, et äsja suletud sügavkülmkambrī uks ei avane kergesti. See on tavaline nähtus. Tasakaalu saavutamisel avaneb uks kergesti.

## 4. PEATÜKK: TOIDU HOIUSTAMISE JUHIS

### Tähtis märkus.

- *Külmutatud toiduaineid tuleb sulatamise järel valmistada värsketele toitudele sarnaselt. Kui neid sulatamise järel ei valmistata, ei tohi neid MITTE MINGIL JUHUL uuesti külmutada.*
- Valmistatud toitude leiduvad osad maitseained (aniis, basiilik, kress, võrtsisegud, ingver, küüsaug, sibul, sinep, tüümian, majoraan, must pipar jms) muutuvad ja omandavad tugevama maitse, kui neid on pika aja vältel säilitatud. Seetõttu lisage külmutada kavandatud toitudele ainult vähe maitseaineid või siis lisage maitseaineid alles pärast toidu sulamist.
- Toidu säilitamisaeg sõltub kasutatud õlist. Sobivad õlid on margariin, vasikarasv, oliivõli ja või ning mitesobivad on pähkliõli ja searasv.

## 5. PEATÜKK: TÕRGETE KÕRVALDAMINE

Kui külmiku töös tekivad häired, lugege enne tehnohooldeskeskusesse pöördumist läbi allpool toodud informatsioon. Mõningad häired võite kõrvaldada iseseisvalt.

### Külmik ei tööta. Kontrollige, kas:

- Pole energiakatkestust.
- Termoregulaatori nupp pole asendis "•".
- Toitejuhtme pistik sobib elektrivõrgu pistikupesaga. Kontrollimiseks pistke elektrivõrgu pistikupesasse teise elektriseadme toitejuhtme pistik.

### Külmatootluse tase ei rahulda (põleb punane kontroll-lamp). Kontrollige, kas:

- Külmikusse pole pandud liiga palju toiduaineid.
- Külmkambrի uks on korralikult suletud.
- Kondensaator pole kaetud paksu tolmukihiga.
- Külmiku ja seinte vahele on jäetud nõutavad vahed.

### Kõrvalised helid seadme töötamise ajal

Mõnda aega pärast kompressori väljalülitumist võib külmutussüsteemi torustikus kuulda ringleva gaasi mullitamise helisid. See pole rike. Kui seade teeb teistsuguseid helisid, kontrollige:

- Kas on tagatud korralik ventilatsioon.
- Kas mingi ese ei puutu vastu seadme tagaseina.
- Kas külmikule pole asetatud kõrvalisi esemeid, mis vibreerides tekitavad kõrvalisi helisid.

### Külmkambrի põhjal on vett. Kontrollige, kas:

Vee äravooluava pole ummistunud. Puhastage vee äravooluava (toru) sobiva vahendiga.

**Kompressori müra (tavaline mootori müra)** Selline müra tähendab, et kompressor töötab normaalselt. Sisselülitamisel võib kompressor tekitada lühikese aja vältel tugevamat müra.

**Muliseamise ja pritsimise heli** Sellist heli tekitab külmaahela torudes ringlev külmaagens.

### Kui külmik töötab liiga valjult

Valitud jahutustaseme säilitamiseks lülitub kompressor aeg-ajalt sisse. Sel perioodil külmikust kostuv müra on normaalne ja tuleneb selle töötamisest. Vajaliku jahutustaseme saavutamisel nõrgeneb müra automaatselt. Kui müra kestab edasi, kontrollige alljärgnevat.

- Kas seade on loodis? Kas tugijalad on reguleeritud?
- Kas külmiku taga asub mõni ese?
- Kas riulid või riulitele asetatud nõud vibreerivad? Kui jah, paigutage riulid ja/või nõud uuesti oma kohale.
- Kas külmikusse asetatud objektid vibreerivad?

### TÄHTSAD MÄRKUSED

- Kompressori termokaitse rakendub ootamatu voolukatkestuse või seadme pistiku pesast väljatõmbamisel, kuna jahutussüsteemi gaas ei ole stabiliseerunud. Tegemist on normaalse nähtusega ning külmik käivitub uuesti 4 või 5 minuti möödumisel.
- Külmiku jahutusseade on peidetud tagaseina sisse. Seetõttu võivad määratud ajavahemike järel ilmuda külmiku tagapinnale veepisad või jää. Tegemist on normaalse nähtusega. Sulatamist ei ole vaja teostada, kui pole justtekinud paksu jääkihti.
- Kui te ei plaani oma külmikut pika aja vältel kasutada (näiteks suvepuhkuse ajal), eraldage seade vooluvõrgust. Puhastage külmik puhastamise jaotises toodud juhiste alusel ja jätke ebameeldivate lõhnade tekkimise vältimiseks seadme uks avatuks.
- Teie ostetud seade on ettenähtud kodu tüüpi kasutamiseks ja seda võib kasutada ainult kodus ja seadmele ettenähtud otstarbel. Seade ei sobi äriliseks või ühiskasutamiseks. Kui tarbija ei kasutada seadet neist nõuetest kinni pidades, ei ole seadme tootja ega edasimüüja vastutavad garantiiperioodil ette tulla võivate rikete ja remontimisvajaduste eest.
- Kui probleem püsib ka pärast kõikide eelmainitud juhiste järgimist, pidage nõu ametliku hooldusteenusepakkujaga.



## 6. PEATÜKK: NÕUANDED ENERGIA KOKKUHOIDMISEKS

1. Laske toiduainetel enne külmikusse panemist alati maha jahtuda.
2. Sulatage toit külmikus, see aitab energiat kokku hoida.

## 7. PEATÜKK: TEHNILISED ANDMED

Tehniline teave on toodud seadme siseküljel asuval andmeplaadil ja energiaetiketil.

Seadme energiaetiketil asuv QR-kood viib teid veebilehele, millelt saate teavet seadme jõudluse kohta ELi EPREL-i andmebaasis.

Hoidke energiaetikett, see kasutusjuhend ja muud seadmega kaasas olevad dokumendid alles.

EPRELis olevat teavet leiate ka veebilehelt <https://eprel.ec.europa.eu> ning mudeli nime ja tootenumbriga leiate seadme andmeplaadilt.

Täpsemat teavet energiaetiketi kohta vt lingil [www.theenergylabel.eu](http://www.theenergylabel.eu).

## 8. PEATÜKK: KLIENDITEENINDUS

Kasutage alati originaalvaruosi.

Enne meie volitatud teeninduskeskusesse pöördumist veenduge, et teil on käepärast järgmised andmed: mudel, PNC, seerianumber.

Selle teabe leiate andmeplaadilt.

Energiamärgise leiate külmiku tsoonist vasakult alumisest küljest.

Mõne erikomponendi varuosad on saadaval vähemalt 7 või 10 aastat (olenevalt komponendi tüübist), alates mudeli viimase tooteühiku turule laskmisest.

Küllastage meie veebilehte:  
[www.sharphomeappliances.com](http://www.sharphomeappliances.com)









# Service & Support

Visit Our Website  
[sharphomeappliances.com](http://sharphomeappliances.com)

**SHARP**  
Be Original.

52351963