



Home Appliances

SJ-SC41CHXAE-EU
SJ-SC41CHXIE-EU
SJ-SC41CHXWE-EU
SJ-SC41CHXRAE-EU
SJ-SC41CHXRWE-EU

SJ-SC31CHXAF-EU
SJ-SC31CHXIF-EU
SJ-SC31CHXWF-EU
SJ-SC31CHXRAF-EU

Freezer

- LV** Lietošanas Pamācība
- LT** Naudojimo Instrukcija
- CZ** Návod k Obsluze
- HU** Használati Utasítás
- PL** Instrukcja obsługi
- SK** Návod na Obsluhu
- BG** Инструкции за Употреба
- RO** Manual de Utilizare
- HR** Upute za Uporabu
- SB** Uputstva za Upotrebu
- SL** Navodila za Uporabo
- GR** Οδηγίες Χρήσης

Satura rādītājs

1. NODAĻA. VISPĀRĪGI BRĪDINĀJUMI	2
2. NODAĻA. SALDĒTAVA	6
3. NODAĻA. SALDĒTAVAS LIETOŠANA	7
4. NODAĻA. NORĀDES PAR PĀRTIKAS UZGLABĀŠANU	10
5. NODAĻA. DURVJU VĒRŠANAS VIRZIENA MAIŅA	10
6. NODAĻA. PROBLĒMU NOVĒRŠANA	10
7. NODAĻA. PADOMI PAR ENERĢIJAS TAUPIŠANU	12
8. NODAĻA. TEHNISKIE DATI	13
9. NODAĻA. KLIENTU APKALPOŠANA UN SERVISS	13

Saldētava atbilst pašlaik spēkā esošajām drošības prasībām. Nepareiza lietošana var radīt traumas un īpašuma bojājumus. Lai neradītu bojājumus, pirms saldētavas pirmās lietošanas reizes rūpīgi izlasiet šīs lietotāja rokasgrāmatas saturu. Tā ietver svarīgu saldētavas drošības informāciju par uzstādīšanu, drošību, lietošanu un tehnisko apkopi. Saglabājiet šo rokasgrāmatu turpmākai uzziņai.



UGUNS

Brīdinājums! Pastāv aizdegšanās risks /
viegli uzliesmojoši materiāli

1. NODAĻA. VISPĀRĪGI BRĪDINĀJUMI

 **BRĪDINĀJUMS.** Neaizsedziet ledusskapja ar saldētavu ventilācijas atveres.

 **BRĪDINĀJUMS.** Nelietojiet mehāniskas ierīces vai cita veida iekārtas, lai paātrinātu atkausēšanas procesu.

 **BRĪDINĀJUMS.** Ledusskapja ar saldētavu iekšpusē nelietojiet citas elektriskās ierīces.

 **BRĪDINĀJUMS.** Nebojājiet dzesētāja kontūru.

 **BRĪDINĀJUMS:** Novietojot ierīci, pārliedzinieties, vai elektrības vads nav iesprostots vai bojāts.

 **BRĪDINĀJUMS:** Nenovietojiet vairākas portatīvās ligzdas vai portatīvos barošanas blokus ierīces aizmugurē.

 **BRĪDINĀJUMS.** Lai neradītu traumas un bojājumus, šī ierīce ir jāuzstāda atbilstoši ražotāja norādījumiem.

 Šajā ledusskapī ar saldētavu izmantotais dzesētāja nelielais daudzums ir videi draudzīgs R600a (izobutāns) un ir uzliesmojošs un sprādzienbīstams, ja tiek aizdedzināts slēgtā telpā.

* Pārņēsājot un novietojot ledusskapi, nesabojājiet dzesētāja gāzes kontūru.

* Ledusskapja ar saldētavu tuvumā neuzglabāriet nekāda veida tvertnes ar uzliesmojošiem materiāliem, piemēram, aerosola balonus vai ugunsdzēsības aparātu uzpildes tvertnes.

* Šī ierīce ir paredzēta lietošanai mājsaimniecībās un līdzīgās vietās:, piemēram:

- darbnīcu, biroju un citu darba telpu personāla virtuvēs;
- brīvdienu mājās un viesnīcās, moteļos un citās apdzīvotās vietās klientu lietošanai;
- gultasvietas un brokastu tipa vietās;
- sabiedriskās ēdināšanas un līdzīga veida nekomerciālās telpās.

* Ledusskapja ar saldētavu lietošanai ir nepieciešama

1. NODAĻA. VISPĀRĪGI BRĪDINĀJUMI

220 – 240 V, 50 Hz strāvas padeve. Nelietojiet cita veida strāvas padevi. Pirms ledusskapja ar saldētavu pievienošanas pārliecinieties, vai informācija uz tehnisko datu plāksnītes (spriegums un pievienotā noslodze) atbilst strāvas padeves tīkla datiem. Ja rodas šaubas, sazinieties ar kvalificētu elektriķi.

- * Bērni, kuri ir jaunāki par 8 gadiem, un cilvēki ar fiziskiem, kustību vai garīgiem traucējumiem vai cilvēki bez pieredzes un zināšanām šo ierīci drīkst lietot tikai citu personu uzraudzībā vai tad, ja ir sniegti norādījumi par drošu ierīces lietošanu un tie izprot saistīto apdraudējumu. Bērni nedrīkst spēlēties ar ierīci. Tīrīšanu un tehnisko apkopi nedrīkst veikt bērni bez uzraudzības.
- * Bērni vecumā no 3 līdz 8 gadiem drīkst ievietot un izņemt produktus no dzesēšanas ierīcēm. Nav paredzēts, ka bērni veic ierīces tīrīšanu vai apkopi. Nav paredzēts, ka ļoti mazi bērni (0–3 gadu vecumā) lieto ierīces. Uzskatāms, ka mazi bērni (3–8 gadu vecumā) ierīci nevar lietot droši, ja netiek pastāvīgi uzraudzīti. Vecāki bērni (8–14 gadu vecumā) un mazāk aizsargātas personas ierīci var droši lietot ierīci tad, ja viņiem nodrošināta atbilstoša uzraudzība vai viņi ir apmācīti šo ierīci lietot. Uzskatāms, ka stipri mazāk aizsargātas personas nevar lietot ierīces droši, ja vien netiek nepārtraukti uzraudzītas.
- * Bojāts strāvas vads/kontaktdakša var radīt aizdegšanos vai elektrošoku. Bojātās daļas ir jānomaina. To drīkst darīt tikai kvalificēta persona.
- * Šī iekārta nav paredzēta izmantošanai augstumā, kas pārsniedz 2000 m.

1. NODAĻA. VISPĀRĪGI BRĪDINĀJUMI

Lai izvairītos no ēdiena sabojāšanās, lūdzu, ņemiet vērā šos norādījumus:

- * Atverot durvis uz ilgu laiku, ierīces nodalījumos var ievērojami paaugstināties temperatūra.
- * Regulāri notīriet virsmas, kuras saskaras ar ēdienu, un aizsniedzamās notekas sistēmas daļas.
- * Jēlu gaļu un zivis glabājiēt ledusskapī piemērotos traukos, lai tā nesaskartos ar citiem ēdieniem un nekas uz tiem neuzpilētu.
- * Saldētā ēdiena nodalījumi ar divām zvaigznītēm ir piemēroti iepriekš sasaldēta ēdiena glabāšanai, saldējuma glabāšanai vai pagatavošanai un ledus gabaliņu pagatavošanai.
- * Nodalījumi ar vienu, divām vai trīs zvaigznītēm nav piemēroti svaiga ēdiena sasaldēšanai.
- * Ja dzesēšanas iekārtu ilgu laiku atstāj tukšu, tā jāizslēdz, jāatļaidina, jāiztīra, jāizžāvē, un jāatstāj tās durvis vaļā, lai ierīcē neveidotos pelējums.

1. NODAĻA. VISPĀRĪGI BRĪDINĀJUMI

Likvidēšana

- Visi lietotie iepakojumi un materiāli ir videi draudzīgi un pārstrādājami. Visus iepakojumus likvidējiet videi draudzīgā veidā. Lai uzzinātu vairāk, sazinieties ar vietējo varas iestādi.
- Kad ierīce tiek nodota metāllūžņos, nogrieziet strāvas vadu un likvidējiet kontaktdakšu un vadu. Atslēdziet durvju aizbīdni, lai novērstu bērnu iesprūšanu tajā.
- Nogriezta kontaktdakša, kas tiek pievienota 16 ampēru strāvas padeves kontaktlīdžai, var radīt nopietnu drošības apdraudējumu (elektrošoku). Pārlicinieties, vai nogrieztā kontaktdakša tiek likvidēta drošā veidā.

Nolietotās ierīces likvidēšana

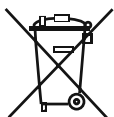

Šis simbols uz izstrādājuma vai iepakojuma norāda, ka izstrādājumu nedrīkst izmest sadzīves atkritumos. Tā vietā tas ir jānogādā elektrisko un elektronisko ierīču savākšanas un pārstrādes vietā. Materiālu pārstrāde palīdz taupīt dabas resursus. Lai uzzinātu papildinformāciju par šī izstrādājuma pārstrādi, sazinieties ar vietējo varas iestādi, mājāsaimniecības atkritumu savākšanas uzņēmumu vai veikalu, kura ierīce tika iegādāta.

Lai iegūtu informāciju par elektrisko un elektronisko ierīču likvidēšanu, to atkārtoti lietojot, pārstrādājot un atjaunojot, sazinieties ar vietējo varas iestādes.

Piezīmes.

- Pirms ierīces uzstādīšanas un lietošanas rūpīgi izlasiet lietošanas rokasgrāmatas saturu. Mēs neuzņemamies atbildību par bojājumiem, kas radušies nepareizas lietošanas dēļ.
- Ievērojiet visus uz ierīces un lietošanas rokasgrāmatā sniegtos norādījumus un novietojiet šo rokasgrāmatu drošā vietā, lai izmantotu to problēmu risināšanai, kas var rasties nākotnē.
- Šī ierīce ir paredzēta lietošanai mājāsaimniecībās, un to drīkst lietot tikai mājās apstākļos un tai paredzētajā veidā. Tā nav paredzēta komerciālai lietošanai vai plaša mērķa lietojumam. Ja ierīce tiek lietota šādiem mērķiem, garantija tiek atcelta un mūsu uzņēmums neuzņemas atbildību par zaudējumiem, kuri var rasties.
- Šī ierīce ir paredzēta lietošanai mājās, un tā ir piemērota tikai pārtikas atdzesēšanai/uzglabāšanai. Tā nav piemērota komerciālai vai plaša mērķa lietojumam un/vai citu vielu, kas nav pārtika, uzglabāšanai. Mūsu uzņēmums neuzņemas atbildību par zaudējumiem, kas radušies nepareizas lietošanas gadījumā.



Brīdinājumi par drošību

- Nepievienojiet saldētavu strāvas padeves tīklam, izmantojot pagarinātāju.
- Bojāts strāvas vads/kontaktdakša var radīt aizdegšanos vai elektrošoku. Bojātās daļas ir jānomaina. To drīkst darīt tikai kvalificēta persona.
- Strāvas vadu nedrīkst pārmērīgi locīt.
- Nedrīkst pieskarties strāvas vadam/kontaktdakšai ar slapjām rokām, jo tādā veidā var rasties īssavienojuma elektrošoks.
- Saldētāvā neievietojiet stikla pudeles un dzērienu bundžas. Pudeles un bundžas var eksplodēt.
- Kad no saldētavas paņemat ledu, nepieskarieties tam, ledu var radīt apsaldējumus un/vai griezumus.
- Neizņemiet no saldētavas nodalījuma produktus ar slapjām vai mitrām rokām. Tas var radīt ādas nobrāzumus vai apsaldējumus.
- Nesasaldējiet pārtikas izstrādājumus, ja tie ir atkušīši.

Informācija par uzstādīšanu

Pirms saldētavas izpakošanas un pārvietošanas veltiet laiku, lai iepazītos ar tālāk norādītajiem punktiem.

- Novietojiet to tiešos saules staros un jebkādu karstuma avotu, piemēram, radiatoru, tuvumā.
- Ierīce ir jānovieto vismaz 50 cm attālumā no krāsnīm, gāzes plītiem un sildītājiem, un tai ir jāatrodas vismaz 5 cm attālumā no elektriskajām krāsnīm.
- Nepakļaujiet saldētavu mitruma un lietus iedarbībai.
- Saldētava ir jānovieto vismaz 20 mm attālumā no cita ledusskapja.
- Lerīces augšpusē ir nepieciešama brīva vieta vismaz 150 mm. Uz ierīces novietojiet nekādus priekšmetus.
- Lai garantētu drošu darbību, svarīgi ir saldētavu novietot droši un līdzsvaroti. Pielāgojamas kājas lieto, lai nolīmeņotu saldētavu. Pirms pārtikas ievietošanas pārlicinieties, vai ierīce ir nolīmeņota.
- Pirms ierīces lietošanas ieteicams visus plauktus un aplātes iztīrīt ar drāniņu, kas samitrināta ar silta ūdens un nātrija bikarbonāta vienas tējkarotes šķīdumu. Pēc tīrīšanas noskalojiet ar siltu ūdeni un nosusiniet.
- Uzstādiet tos, izmantojot plastmasas vadotnes, kuras atrodamas ierīces aizmugurē. Pagrieziet tās par 90 grādiem (kā parādīts attēlā). Tādā veidā tiks novērsta kondensatora saskare ar sienu.
- Saldētava ir jānovieto pie sienas attālumā, kas nepārsniedz 75 mm.
- Šī ierīce paredzēta darbībai sarežģītos klimatiskajos apstākļos (līdz 43 °C jeb 110 °F) un tajā izmantota tehnoloģija "Freezer Shield", kas nodrošina, ka saldētavā ievietotā pārtika neatkūst pat tad, ja apkārtējās vides temperatūra nokrītas līdz -15 °C. Tādējādi varēsīt uzstādīt savu ierīci neapsildītā telpā, neraizējoties par to, ka saldētavā esošā pārtika varētu sabojāties. Kad apkārtējās vides temperatūra normalizējas, varēsīt turpināt lietot ierīci, kā parasti.

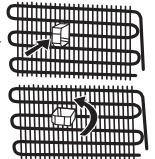

Pirms saldētavas lietošanas



- Pirms saldētavas uzstādīšanas pārbaudiet, vai nav redzamu bojājumu. Neuzstādiet un nelietojiet saldētavu, ja tā ir bojāta.
- Ja saldētavu lietojat pirmo reizi, pirms strāvas padeves pieslēgšanas vismaz 3 stundas turiet to vertikālā pozīcijā. Tādā veidā tiek nodrošināta efektīva lietošana un novērsta kompresora bojājumu iespējamība.
- Saldētavu lietojot pirmo reizi, var būt jūtama smaka. Tā ir normāla parādība un izzudīs, līdzko saldētava sāks dzesēt.

1. NODAĻA. VISPĀRĪGI BRĪDINĀJUMI

Informācija par tehnoloģiju “No-Frost”

“No-frost” saldētavas atšķiras no citām statistiskajiem saldētavām ar savu darbības principu.

Parastās saldētavās mitrums, kas tajās iekļūst, atverot durvis, un pārtikā esošais mitrums izraisa sasalšanu saldētavā. Lai atkausētu sarmu un ledu saldētavā, tā ir periodiski jāizslēdz; novietojiet pārtiku, kas jāuztur atdzesēta, atsevišķi dzesētā nodaļījumā, un notīriet saldētavā sakrājušos ledu.

Šī situācija pilnībā atšķiras “No-Frost” saldētavās. Sausais un aukstais gaiss tiek pūsts saldētavā viendabīgi un vienmērīgi no vairākām vietām, izmantojot pūteja ventilatoru. Aukstais gaiss, kas tiek viendabīgi un vienmērīgi izkliedēts starp plauktiem dzesē pārtiku vienlīdzīgi un vienmērīgi, tādējādi novēršot mitrumu un sasalšanu.

Līdz ar to “No-Frost” saldētavas papildus to lielajai ietilpībai un elegantajam izskatam nodrošina lietošanas ērtības.

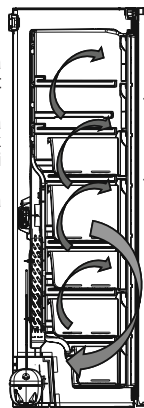

2. NODAĻA. SALDĒTAVA

Šī ierīce nav paredzēta iebūvēšanai.

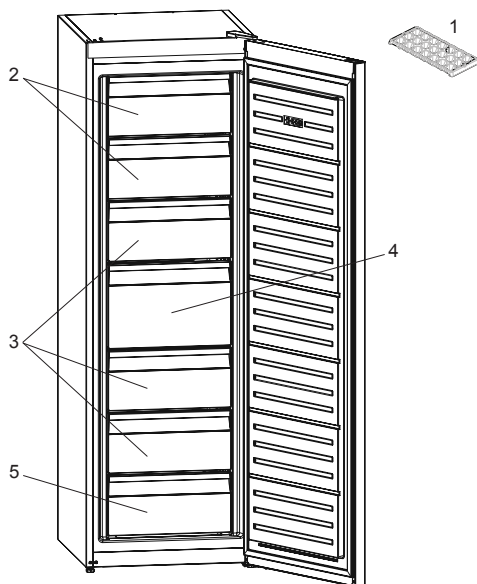

Vispārīgas piezīmes

Saldētavas nodaļējums (saldētava): visefektīvāko enerģijas patēriņu nodrošina ierīces konfigurācija ar atvilktnēm un tvertnēm piepildītā stāvoklī.

Dažos modeļos ir plaukts, kura augšējām grozam ir funkcija Icematic.

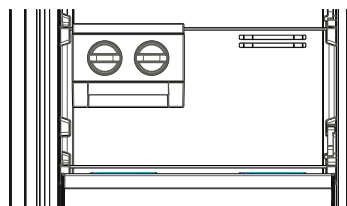

1. Ledus paplāte *
2. Saldētavas vāks
3. Saldētavas atvilktnes
4. Saldētavas lielā atvilktnē
5. Saldētavas apakšējā atvilktnē

* Dažiem modeļiem

Šim attēlam ir tikai informatīva nozīme, lai parādītu dažādas ierīces detaļas un piederumus. Atkarībā no ierīces modeļa detaļas var atšķirties.

3. NODAĻA. SALDĒTAVAS LIETOŠANA

Displejs un vadības panelis

Vadības paneļa izmantošana

1. Saldētavas temperatūras iestatīšana.
2. Īpaši spēcīgas saldēšanas režīma indikators
3. Ekonomiskā režīma indikators
4. Brīdinājuma indikators
5. Funkciju bloķēšanas režīma indikators
6. Režīma pārslēgs
7. Vērtības samazināšana
8. Vērtības palielināšana
9. Funkciju bloķēšanas pārslēgs

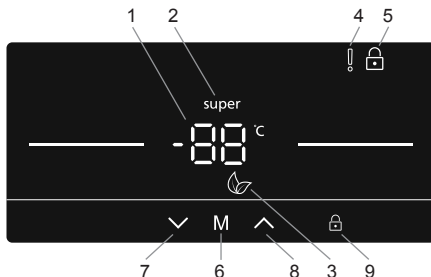

Saldētavas lietošana

Īpaši spēcīgas saldēšanas režīms

Nolūks

- Paredzēts, lai sasaldētu lielu daudzumu pārtikas (ko nevar novietot uz ātrās sasaldēšanas plaukta).
- Pagatavotas pārtikas sasaldēšanai.
- Ātri pārtikas sasaldēšanai, saglabājot tās svaigumu.

Izmantošanas paņēmieni

- Atkārtoti spiediet vērtību samazināšanas pogu (#7 vadības paneļa shēmā), līdz parādās režīma "Īpaši spēcīga saldēšana" logotips (#2).
- Pēc režīma Īpaši spēcīga saldēšana iestatīšanas, tiks ieslēgts skaņas signāls, lai apstiprinātu režīma ieslēgšanu.
- Pēc skaņas signāla ekrānā tiks parādīta saldētavas sākotnējā temperatūra.
- Režīmu var atcelt, atkārtojot iepriekš norādītās darbības.

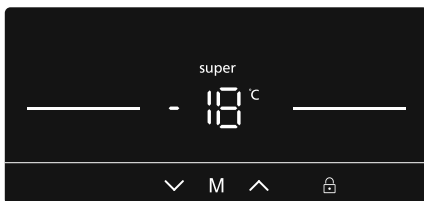

Šī režīma darbības laikā:

Kad darbojas režīms "Īpaši spēcīga saldēšana", nevar izvēlēties ekonomijas režīmu.

Ekonomijas režīms

Nolūks

Enerģijas taupīšana. Ja ledusskapis tiek lietots retāk (netiek bieži atvērtas ledusskapja durvis), vai arī dodaties brīvdienās, programma "Ekonomija" varēs nodrošināt optimālu temperatūru, vienlaikus taupot elektroenerģiju.

Izmantošanas paņēmieni

- Spiediet režīma pārslēgu (M) (#6 vadības paneļa shēmā), līdz parādās "Ekonomijas režīma" ikona (#3).
- Kad iestatīts "Ekonomijas režīms", tiks ieslēgts skaņas signāls, lai apstiprinātu režīma ieslēgšanu.
- Pēc skaņas signāla tiks parādīts saldētavas temperatūras iestatījums (#1) "E".
- Ekonomijas režīmu var atcelt, nospiežot pogu (M) (#6).



Šī režīma darbības laikā:

- Ir iespējams regulēt saldētavas temperatūru, tomēr to nevarēs izdarīt, kamēr darbojas ekonomijas režīms. Kad ekonomijas režīms atcelts tiks aktivizētas izvēlētā iestatījuma vērtība, un temperatūra tiks noregulēta.
- Varat izvēlēties režīmu "Īpaši spēcīga saldēšana", taču tad ekonomijas režīms tiks automātiski atcelts.

Ekrāna saudzēšanas režīms

Nolūks

Šis režīms taupa enerģiju, izslēdzot visu vadības paneļa apgaismojumu, kad panelis nav aktīvs.

Izmantošanas paņēmieni

- Ekrāna saudzēšanas režīms tiks ieslēgts automātiski pēc 30 sekundēm.
- Ja nospiedīsiet kādu pogu, kamēr vadības paneļa apgaismojums ir ieslēgts, displejā tiks parādīti pašreizējie iestatījumi, lai jautu veikt nepieciešamās izmaiņas.



3. NODAĻA. SALDĒTAVAS LIETOŠANA

- Ja 30 sekundes neatcelsit ekrāna saudzēšanas režīmu vai nospiedīsīt kādu taustiņu, vadības panela apgaismojums neiedegsies.

Ekrāna saudzēšanas režīma izslēgšana

- Lai atceltu ekrāna saudzēšanas režīmu, vispirms jānospiež kāds taustiņš, lai aktivizētu taustiņus, un pēc tam 3 sekundes jānospiež un jātur nospiesta režīmu poga "M" (#6).
- Lai atkal ieslēgtu ekrāna saudzēšanas režīmu, 3 sekundes turiet nospiestu režīmu pogu "M" (#6).

Funkciju bloķēšanas režīms

Nolūks

Funkciju bloķēšanas režīmu var ieslēgt, lai nepieļautu nejaušas ledusskapja iestatījumu izmaiņas.

Funkciju bloķēšanas režīma ieslēgšana

5 sekundes turiet nospiestu funkciju bloķēšanas režīma pogu (#9).

Funkciju bloķēšanas režīma atcelšana

5 sekundes turiet nospiestu funkciju bloķēšanas režīma pogu (#9).



Durvju atvēršanas brīdinājuma funkcija

Ja saldētavas durvis ir atvērtas ilgāk par 2 minūtēm, atskan brīdinājuma signāls.

Saldētavas temperatūras iestatījumi

- Izmantojiet vērtību samazināšanas vai palielināšanas pogu (#7/#8), lai iestatītu temperatūru (-16, -17, -18, -19, -20, -21, -22, -23, -24 °C un režīmu "Īpaši spēcīga saldēšana").
- Ja ir ieslēgts režīms "Īpaši spēcīga saldēšana" vai "Ekonomija", temperatūra nemainīsies, kamēr netiks atcelts režīms.



Ieteicamās temperatūras vērtības saldētavai

Kad regulēt	Lekšējā temperatūra (°C)
Minimumas saldēšanas jaudai	-16, -17
Parastos lietošanas apstākļos	-18, -19, -20, -21
Maksimālai saldēšanas jaudai.	-22, -23, -24

Īpaši jaudīgas sasaldēšanas režīms: šī opcija jāieslēdz 24 stundas pirms svaigas pārtikas ievietošanas saldētavā. Pēc 54 stundām tas pārslēdzas atpakaļ uz normālo iestatīto temperatūras vērtību.

Temperatūras iestatījumu brīdinājumi

- Apkārtējās vides temperatūra, tikko ievietotās pārtikas temperatūra un tas, cik bieži tiek atvērtas durvis, ietekmē saldētavas temperatūru. Ja nepieciešams, mainiet temperatūras iestatījumu.
- Nav ieteicams saldētavu lietot vietās, kuru temperatūra ir zem 10 °C.
- Temperatūras iestatījums ir jāveic, ņemot vērā, cik bieži tiek atvērtas un aizvērtas saldētavas durvis, cik bieži saldētavā tiek ievietota pārtika, apkārtējo vidi, kurā tiek novietota ierīce, un tās novietojums.
- Ieteicams pirms pirmās saldētavas lietošanas to nepārtraukti darbināt 24 stundas, lai nodrošinātu, ka tā ir pilnībā atdzēsēta. Šajā laikā neatveriet saldētavas durvis un neievietojiet pārtiku.
- Saldētavai ir iebūvēta 5 minūšu aizkaves funkcija, kas paredzēta kompresora bojājumu novēršanai. Kad saldētavai tiek piegādāta strāva, tā sāk darboties pēc 5 minūtēm.
- Saldētava ir paredzēta lietošanai standartos noteiktajā apkārtējās vides temperatūras diapazonā atbilstoši uz informācijas uzlīmes norādītajai klimata klasei. Lai dzesēšana notiktu efektīvi, nav ieteicams saldētavu lietot apkārtējā vidē, kur temperatūra ir ārpus norādītā diapazona.
- Šī ierīce ir paredzēta lietošanai apkārtējās vides temperatūras diapazonā 10 °C–43 °C.

Klimata klase un nozīme:

T (tropiskā): šī aukstumiekārta ir paredzēta lietojumam vidē, kurā apkārtējā gaisa temperatūras diapazons ir no 16 °C līdz 43 °C.

ST (subtropiskā): šī aukstumiekārta ir paredzēta lietojumam vidē, kurā apkārtējā gaisa temperatūras diapazons ir no 16 °C līdz 38 °C.

N (mērenā): šī aukstumiekārta ir paredzēta lietojumam vidē, kurā apkārtējā gaisa temperatūras diapazons ir no 16 °C līdz 32 °C.

SN (paplašināti mērenā): šī aukstumiekārta ir paredzēta lietojumam vidē, kurā apkārtējā gaisa temperatūras diapazons ir no 10 °C līdz 32 °C.

3. NODAĻA. SALDĒTAVAS LIETOŠANA

Svarīgi uzstādīšanas norādījumi

Šī ierīce paredzēta darbībai sarežģītās klimatiskajās apstākļos (līdz 43 °C jeb 110 °F) un tajā izmantota tehnoloģija "Freezer Shield", kas nodrošina, ka saldētavā ievietotā pārtika neatkūst pat tad, ja apkārtējās vides temperatūra nokrītas līdz -15 °C. Tādējādi varēsiet uzstādīt savu ierīci neapsildītā telpā, neraizējoties par to, ka saldētavā esošā pārtika varētu sabojāties. Kad apkārtējās vides temperatūra normalizējas, varēsiet turpināt lietot ierīci, kā parasti.

Starplika

- Kad saldētavas durvis tiek aizvērtas, rodas vakuums. Uzgaidiet aptuveni 1 minūti, lai atvērtu tās.
- Šī darbība ir piemērs vieglai durvju atvēršanai. Šādi rīkojoties, ap šo zonu var rasties neliels kondensāts un to nepieciešams noņemt.

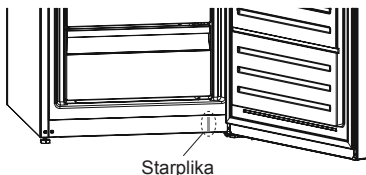

Piederumi

Icematic (Dažiem modeļiem)

- Izņemiet ledus pagatavošanas paplāti.
- Piepildiet ar ūdeni līdz līnijai.
- Ledus pagatavošanas paplāti novietojiet tai paredzētajā vietā.
- Kad ledus kubiņi ir izveidojušies, pagrieziet sviru, lai ledus kubiņi iekristu ledus traukā.

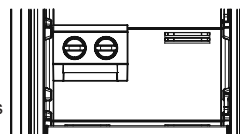

Piezīme.

- Neuzpildiet ledus trauku ar ūdeni, lai pagatavotu ledu. Tas var salūzt.
- Var būt grūti pakustināt ledus pagatavotāju, kamēr ledusskapis darbojas. Tādā gadījumā pēc stikla plauktu izņemšanas to nepieciešams iztīrīt.

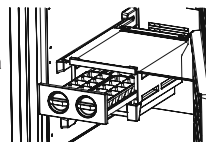

Ledus trauciņš (Dažiem modeļiem)

- Piepildiet ledus trauciņu ar ūdeni un novietojiet saldētavā.
- Pēc ūdens pilnīgas sasaldēšanas ledus trauciņu var pagriezt, kā redzams attēlā, lai iegūtu ledus gabaliņus.

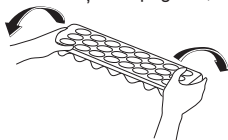

Tīrīšana

- **Pirms saldētavas tīrīšanas izslēdziet to un atvienojiet kontaktdakšu no kontaktligzdas.**
- Nemazgājiet saldētavu, lejot uz tās ūdeni.
- Saldētavas iekšpuses un ārpusi tīrīšanai lietojiet drāniņu vai sūkli un siltu ziepjūdeni.
- Uzmanīgi izņemiet visus grozus slidinot tos augšup vai uz āru, un notīriet tos ar ziepjūdeni. Nemazgājiet tos trauku mazgājamajā mašīnā.
- Saldētavas tīrīšanai nelietojiet šķīdinātājus, abrazīvus tīrīšanas līdzekļus, stikla tīrītājus un universālos tīrīšanas līdzekļus. Ķīmiskās vielas, kuras tie satur, var sabojāt plastmasas virsmas un citus komponentus.
- Kondensatoru saldētavas aizmugurē notīriet vismaz reizi gadā, izmantojot mīkstu birsti vai putekļsūcēju.

Tīrīšanas laikā noteikti atvienojiet saldētavu no strāvas padeves tīkla.

Gaismas diodes nomaina (ja apgaismojumam tiek lietota gaismas diode)

Sazinieties ar Sharp palīdzības dienesta personālu, jo tā nomainīšanu var veikt tikai pilnvarots personāls.

Atkausēšana

Iegādātā saldētava tiek atkausēta automātiski. Ūdens, kas rodas atkausēšanas laikā, pa ūdens savākšanas caurulīti plūst uz izgarojumu trauku zem saldētavas un pats no sevis izgaro.

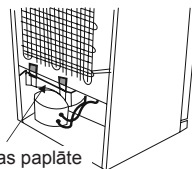

Izgarošanas paplāte

4. NODAĻA. NORĀDES PAR PĀRTIKAS UZGLABĀŠANU

- Saldētavu izmanto svaigu produktu sasaldēšanai, saldētu produktu uzglabāšanai uz iepakojuma norādīto laiku, kā arī ledus gabaliņu pagatavošanai.
- Svaigu un siltu pārtiku nenovietojiet blakus sasaldētai, jo tā var atkausēt sasaldēto pārtiku.
- Sasaldējot svaigu pārtiku (piem., gaļu, zivis un malto gaļu), sadaliet to tādās daļās, ko varētu izmantot vienā reizē.
- Saldētas pārtikas glabāšana: vienmēr rūpīgi ievērojiet norādījumus uz saldētās pārtikas iepakojuma. Ja nekas nav norādīts, ēdienu neuzglabājiet ilgāk par trim (3) mēnešiem kopš iegādes datuma.
- Maksimālā slodze: ja vēlaties uzglabāt lielu daudzumu pārtikas un izmantojot maksimālo saldētavas neto ietilpību, varat izņemt visas bīdāmās atvilktnes, bet varat atstāt saldētavas atlokus. Pateicoties tam, apjomīgus priekšmetus ir iespējams uzglabāt tieši uz plauktiem.
- Iegādājoties saldētu pārtiku, pārlicinieties, vai tā ir sasaldēta piemērotā temperatūrā un iepakojums nav bojāts.
- Lai saglabātu pārtikas kvalitāti, saldēti produkti ir jāpāravadā piemērotos traukos, kā arī iespējami ātrāk jānovieto atpakaļ uz iekārtas saldējošajām virsmām.
- Ja saldētas pārtikas iepakojums ir mitrs un neparasti uzpūties, iespējams, ka iepriekš tas ticis glabāts nepiemērotā temperatūrā un saturs ir bojāts.
- Saldētas pārtikas glabāšanas ilgums ir atkarīgs no telpas temperatūras, termostata iestatījuma, durvju atvēršanas biežuma, pārtikas veida un laika, kas nepieciešams produkta nogādāšanai no veikala līdz mājām. Vienmēr ievērojiet uz iepakojuma esošos norādījumus un nepārsniedziet norādīto maksimālo glabāšanas laiku.

Maksimālas saldētavas jaudas izmantošana

- Pārtikas saldēšana: maksimālais svaigas pārtikas daudzums (kg), ko var sasaldēt 24 stundu laikā, ir norādīts uzlīmē uz ierīces (jūsu ledusskapis spēj sasaldēt 25 kg pārtikas 25 °C apkārtējās vides temperatūrā).
- Lai panāktu ierīces optimālu darbību un sasniegtu maksimālo saldēšanas jaudu, 24 stundas pirms svaigas pārtikas ievietošanas saldētavā, ieslēdziet režīmu Super Freeze (SF) (īpaši spēcīga saldēšana).
- Pēc svaigas pārtikas ievietošanas saldētavā sasaldēšanai parasti pietiek ar 24 stundām. Režīms "Super Freeze" (īpaši spēcīga saldēšana) tiks izslēgts automātiski 2–3 dienu laikā, lai taupītu enerģiju.

Maza daudzuma produktu (līdz 3 kg) sasaldēšana saldētavā

- Novietojiet produktus tā, lai tie nesaskaras ar jau sasaldētajiem produktiem, un ieslēdziet režīmu "Fast Freezing" (Ātrā saldēšana). Ja iepriekš ievietotie produkti jau ir pilnībā sasaldēti, varat novietot tiem blakus nākamās produktus (pēc vismaz 24 stundām).
- Nesasaldējiet atkārtoti jau atlaidinātus produktus. Tas var radīt apdraudējumu veselībai, piemēram, saindēšanos ar pārtiku.
- Pirms ievietot saldētavā karstu ēdienu, pilnībā atdzesējiet to.
- Iegādājoties saldētu pārtiku, pārlicinieties, vai tā ir sasaldēta piemērotā temperatūrā un iepakojums nav bojāts.

5. NODAĻA. DURVJU VĒRŠANAS VIRZIENA MAIŅA

Durvju novietojuma maiņa

- Durvju vēršanas virziena maiņas iespējamība ir atkarīga no iegādātās saldētavas.
- Tas nav iespējams, ja rokturi ir pievienoti ierīces priekšpusei.
- Ja iegādātais modelis ir bez rokturiem, durvju vēršanas virzienu var mainīt, bet tas ir jādara pilnvarotai personai. Sazinieties ar Sharp apkalpes dienesta personālu.

6. NODAĻA. PROBLĒMU NOVĒRŠANA

Saldētava ir aprīkota ar iebūvētu kļūmju noteikšanas sistēmu, kas ziņo, ja saldētava nedarbojas, kā paredzēts. Kļūdas gadījumā vadības panelī tiek rādīts kods. Biežāk sastopamie kļūdu kodi ir aprakstīti tālāk. Ja saldētavā tiek rādīts kods, kas nav ietverts šajā tabulā, sazinieties ar Sharp palīdzības dienesta personālu.

KĻŪDAS VEIDS	NOZĪME	KĀPĒC	KĀ RĪKOTIES
E01	Sensora brīdinājums		Pēc iespējas ātrāk sazinieties ar Sharp palīdzības dienestu.
E02	Sensora brīdinājums		Pēc iespējas ātrāk sazinieties ar Sharp palīdzības dienestu.
E03	Sensora brīdinājums		Pēc iespējas ātrāk sazinieties ar Sharp palīdzības dienestu.
E06	Sensora brīdinājums		Pēc iespējas ātrāk sazinieties ar Sharp palīdzības dienestu.
E07	Sensora brīdinājums		Pēc iespējas ātrāk sazinieties ar Sharp palīdzības dienestu.

4. NODAĻA. NORĀDES PAR PĀRTIKAS UZGLABĀŠANU

KĻŪDAS VEIDS	NOZĪME	KĀPĒC	KĀ RĪKOTIES
E08	Brīdinājums par zemu spriegumu	Ierīces barošanas spriegums ir zemāks par 170 W.	- Tā nav ierīces kļūme; šī kļūda palīdz nepieļaut kompresora bojājumu rašanos. - Spriegums jāpaaugstina līdz nepieciešamajam līmenim. Ja šis brīdinājums tiek parādīts vēlreiz, pēc iespējas ātrāk sazinieties ar Sharp palīdzības dienestu.
E09	Saldētavā nav pietiekami zema temperatūra.	Tas var notikt ilgstošas energoapgādes pārtraukuma dēļ.	1. Iestatiet zemāku saldētavas temperatūru vai izvēlieties funkciju īpaši spēcīga sasaldēšana. Sasniedzot nepieciešamo temperatūru, kļūdas kodam vairs nevajadzētu parādīties. Lai tiktu sasniegta pareiza temperatūra, neatveriet ierīces durvis. 2. Kad parādās šī kļūda, izņemiet atļaidinātos/atkausētos pārtikas produktus. Šādi pārtikas produkti ātri jāizlieto. 3. Neievietojiet saldētavā svaigus produktus, kamēr nav sasniegta pareiza temperatūra un vairs netiek parādīta kļūda. Ja šis brīdinājums tiek parādīts vēlreiz, pēc iespējas ātrāk sazinieties ar Sharp palīdzības dienestu.

Brīdinājumu pārbaude

Ja saldētava nedarbojas

- Vai nav strāvas padeves pārtraukuma?
- Vai kontaktdakša ir pareizi pievienota pie kontaktligzdai?
- Vai kontaktligzdas drošinātājs, pie kuras pievienota kontaktdakša, vai centrālais drošinātājs nav bojāts?
- Vai nav radušies kontaktligzdas bojājumi? Lai to pārbaudītu, pievienojiet ledusskapja kontaktdakšu pārbaudītai kontaktligzdai.

Ja saldētava nesaldē pietiekami

- Vai temperatūras iestatījums ir pareizs?
- Vai saldētavas durvis netiek bieži atvērtas un ilgāku laika periodu atstātas atvērtas?
- Vai saldētavas durvis ir pareizi aizvērtas?
- Vai saldētavā nav ievietots šķīvīšs vai pārtika, kas saskaras ar aizmugurējo sienu un kavē gaisa cirkulāciju?
- Vai saldētava nav pārpildīta?
- Vai ir pietiekama atstarpe starp saldētavu un sienu aizmugurē un sānos?
- Vai apkārtējās vides temperatūra ir lietošanas rokasgrāmatas norādītajā diapazonā?

Ja pārtika saldētavas nodalījumā ir pārāk atdzesēta

- Vai temperatūras iestatījums ir pareizs?
- Vai saldētavas nodalījumā nesen nav ievietots pārāk daudz pārtikas?

Ja saldētava darbojas pārāk skaļi

Lai saglabātu dzesēšanas līmeni, laiku pa laikam var tikt ieslēgts kompresors. Šai laikā skaņas no saldētavas ir normāla parādība un atbilst tās darbībai. Kad tiek sasniegts nepieciešamais dzesēšanas līmenis, trokšņi automātiski tiek samazināti. Ja trokšņi joprojām pastāv, pārbaudiet tālāk norādīto.

- Vai ierīce ir stabila? Vai kājas ir noregulētas?
- Vai kaut kas nav nokļuvis aiz saldētavas?
- Vai nevirbē plaukti un šķīvji uz tiem? Ja tā notiek, izņemiet un ievietojiet plauktus un/vai šķīvjus.
- Vai nevirbē uz saldētavas novietoti izstrādājumi?

Normām atbilstoša skaņa

Krakkšķēšanas (ledus krakkšķēšana) skaņa

- Automātiskās atsaldēšanas laikā.
- Kad ierīce tiek dzesēta vai uzsildīta (ierīces materiāla izplešanās rezultātā).

6. NODAĻA. PROBLĒMU NOVĒRŠANA

Īss krakšķis. Dzirdams, kad termostats ieslēdz/izslēdz kompresoru.

Kompresora troksnis (normāla motora skaņa). Šī skaņa nozīmē, ka kompresors darbojas normāli. Kompresors pēc ieslēgšanas var radīt īslaicīgu troksni var skaļāku troksni.

Burbulošana un šķaksti. Šo skaņu rada dzesētāja plūsma pa sistēmas caurulēm.

Ūdens plūsmas skaņa (parasta ventilatora skaņa). Parasta skaņa ūdens plūsmai uz izgarojumu trauku atkausēšanas laikā. Šis troksnis ir dzirdams atkausēšanas laikā.

Gaisa plūsmas skaņa (parasta ventilatora skaņa). Šo skaņu saldētavās bez apledošanas var dzirdēt sistēmas parastās darbības laikā gaisa cirkulācijas dēļ.

Ja saldētavas iekšpusē rodas mitrums.

- Vai pārtika ir pareizi iepakota? Vai tvertnes ir pareizi izžāvētas, pirms tās ievietotas saldētavā?
- Vai saldētavas durvis netiek atvērtas pārāk bieži? Kad durvis tiek atvērtas, mitrumu saturošais telpas gaiss iekļūst saldētavā. It īpaši, ja telpas mitruma koeficients ir pārāk augsts, jo biežāk tiek atvērtas durvis, jo ātrāk palielinās mitrums.

Ja durvis netiek pareizi atvērtas un aizvērtas.

- Vai pārtikas iepakojumi traucē durvju aizvēršanu?
- Vai saldētavas durvis, grozi un ledus kārba ir novietota pareizi?
- Vai durvju blīves nav sabojātas vai nodilušas?
- Vai saldētava ir novietota uz līdzenas virsmas?

Ja saldētavas malas, ar kurām saskaras durvju savienojumi, ir siltas.

It īpaši vasarā (karstā laikā) kompresora darbības laikā virsmas, kuru savienojumi saskaras, var kļūt siltākas. Tā ir normāla parādība.

SVARĪGAS PIEZĪMES.

- Kompresora aizsardzības termiskais drošinātājs var tikt atslēgts pēkšņa strāvas padeves zuduma gadījumā vai pēc ierīces atvienošanas, jo nav stabilizēta dzesēšanas sistēmas gāze. Tā ir normāla parādība, un saldētava tiks ieslēgta aptuveni pēc 4 vai 5 minūtēm.
- Saldētavas dzesēšanas ierīce ir noslēpta aizmugurējā sienā. Tādējādi uz saldētavas aizmugurējās virsmas kompresora darbības noteiktos intervālos rezultātā veidojas ūdens pīles vai ledus. Tā ir normāla parādība. Nav nepieciešams veikt atkausēšanas darbības, ja vien nav izveidojies pārlieku liels ledus.
- Ja saldētava netiks lietota ilgāku laiku (piemēram, vasaras brīvdienās), atvienojiet to no strāvas padeves avota. Izfriet saldētavu atbilstoši 4. nodaļā aprakstītajam un atstājiet durvis atvērtas, lai novērstu mitruma un smaku veidošanos.
- Iegādāto ierīci drīkst lietot tikai mājās apstākļos un tai paredzētajā veidā. Tā nav paredzēta komerciālai lietošanai vai plaša mērķa lietojumam. Ja lietotājs izmanto ierīci veidā, kas neatbilst paredzētajam, uzsveram, ka ražotājs un izplatītājs neuzņemas atbildību par jebkādiem bojājumiem un remondarbiem garantijas laikā.
- Ja problēma pastāv pēc visu iepriekš sniegtu norādījumu ievērošanas, sazinieties ar pilnvarotu apkalpes dienestu.

7. NODAĻA. PADOMI PAR ENERĢIJAS TAUPĪŠANU

- Neuzstādi ierīci tuvu siltuma avotiem, piemēram, plītij, krāsnij, trauku mazgājamajai mašīnai un radiatoram. Novietojiet ierīci telpas vēsākajā vietā.
- Novietojiet ierīci vēsā un labi ventilējamā telpā un pārliecinieties, vai nav aizsegta ierīces gaisa atveres.
- Siltu ēdienu pirms ievietot saldētavā vienmēr atdzesējiet līdz telpas temperatūrai.
- Centieties neturēt durvis atvērtas ilgu laiku un bieži nevirināt durvis, jo siltais gaiss var iekļūt saldētavā un radīt pārāk biežu kompresora ieslēgšanos.
- Nodrošiniet, ka nekas netraucē pareizai durvju aizvēršanai.
- Apsedziet pārtiku pirms ievietošanas saldētavā. Tādējādi tiek novērsta mitruma veidošanās ierīcē.
- Informāciju par ieteiktajiem temperatūras vadības iestatījumiem skatiet sadaļā Temperatūras iestatījumi.
- Neaizsedziet aukstā gaisa atveres. Pretējā gadījumā saldētava darbojas ilgāk un patērē vairāk enerģijas.
- Uzturiet saldētavu pilnu.
- Nolīmeņojiet saldētavu, lai varētu blīvi aizvērt durvis.
- Laiku pa laikam ar putekļusūcēju vai otīņu notīriet ierīces aizmuguri, lai novērstu pārlieku lielu enerģijas patēriņu.
- Durvju blīves uzturiet tīras un lokanas. Ja blīves ir nodilušas, nomainiet tās.

8. NODAĻA. TEHNISKIE DATI

Tehniskā informācija ir norādīta tehnisko datu plāksnītē ierīces iekšpusē, kā arī enerģijas datu uzlīmē.

Kopā ar ierīci piegādātajā enerģijas datu uzlīmē esošais QR kods nodrošina tīmekļa saiti uz ES EPREL datu bāzē ietvertu informāciju par ierīces veiktspēju.

Glabājiet enerģijas datu uzlīmi uzzīņai kopā ar lietotāja rokasgrāmatu un visiem citiem dokumentiem komplektā ar šo ierīci.

Minēto informāciju ir iespējams atrast arī EPREL, izmantojot saiti <https://eprel.ec.europa.eu>, kā arī modeļa nosaukumu un ražojuma numuru, kas redzams ierīces tehnisko datu plāksnītē.

Detalizētu informāciju par enerģijas datu uzlīmi skatiet saitē www.theenergylabel.eu.

9. NODAĻA. KLIENTU APKALPOŠANA UN SERVISS

Vienmēr lietojiet oriģinālās rezerves daļas.

Sazinoties ar mūsu autorizēto servisa centru, jums noteikti pie rokas jābūt šādiem datiem: modelis, sērijas numurs.

Šo informāciju var atrast tehnisko datu plāksnītē. Jūs varat atrast reitinga etiķeti ledusskapja zonā kreisajā apakšējā pusē.

Sākotnēji dažu konkrētu detaļu oriģinālās rezerves daļas ir pieejamas vismaz 7 vai 10 gadus, pamatojoties uz detaļas veidu, sākot no modeļa pēdējās vienības laišanas tirgū.

Apmeklējiet mūsu tīmekļa vietni, lai:
www.sharphomeappliances.com

Turinys

1 SKYRIUS: BENDRIEJI ĮSPĖJIMAI	15
2 SKYRIUS: JŪSŲ ŠALDIKLIO DALYS	19
3 SKYRIUS: ŠALDIKLIO NAUDOJIMAS	20
4 SKYRIUS: MAISTO PRODUKTŲ LAIKYMAS	23
5 SKYRIUS: DURELIŲ ATIDARYMO PUSĖS KEITIMAS	23
6 SKYRIUS: TRIKČIŲ ŠALINIMAS	23
7 SKYRIUS: PATARIMAI, KAIP TAUPYTI ENERGIJĄ	25
8 SKYRIUS: TECHNINIAI DUOMENYS	26
9 SKYRIUS: KLIENTŲ APTARNAVIMAS	26

Jūsų šaldiklis atitinka naujausius saugumo reikalavimus. Dėl netinkamo naudojimo kyla rizika susižeisti ar patirti turtingą žalą. Kad išvengtumėte tokios rizikos, prieš naudodami šaldiklį, atidžiai perskaitykite šią naudojimo instrukciją. Joje pateikiama svarbi informacija apie saugų montavimą, saugą, šaldiklio naudojimą ir priežiūrą. Išsaugokite šią instrukciją ateičiai.



UGNIS

Įspėjimas: Gaisro / degių medžiagų rizika

1 SKYRIUS: BENDRIEJI ĮSPĖJIMAI

 **ĮSPĖJIMAS:** šaldytuvo-šaldiklio ventiliacijos angos turi būti neuždengtos.

 **ĮSPĖJIMAS:** nenaudokite jokių mechaninių prietaisų ar kitokių priemonių pagreitinti atitirpinimo eigą.

 **ĮSPĖJIMAS:** šaldytuvo-šaldiklio viduje nenaudokite kitų elektrinių prietaisų

 **ĮSPĖJIMAS:** Draudžiama pažeisti šaldymo kontūrą.

 **SPĖJIMAS:** Nustatydami prietaisą neprspauskite ar nepažeiskite maitinimo laido.

 **ĮSPĖJIMAS:** Nedėkite kelių nešiojamųjų maitinimo kištukinių lizdų už prietaiso galinės dalies.

 **ĮSPĖJIMAS:** siekiant išvengti sužeidimų ar turtinės žalos, šį prietaisą būtina montuoti pagal gamintojo nurodymus.

 Šiame šaldytuve-šaldiklyje naudojamas nedidelis kiekis aplinkai nekenkiančios R600a šaldymo medžiagos (izobuteno), kuri yra degi ir sprogi, uždegus uždaroje aplinkoje.

* Nešdami ir statydami šaldytuvą, nepažeiskite aušinimo dujų grandinės.

* Šalia šaldytuvo-šaldiklio draudžiama laikyti degių medžiagų talpas, pavyzdžiui, aerozolio flakonius ar gesintuvų papildymo kapsules.

* Šis prietaisas skirtas naudoti buitiniams ar panašioms reikmėms, pavyzdžiui:

- darbuotojų virtuvėse parduotuvėse, biuruose ir kitokioje darbo aplinkoje
- sodybose ir viešbučių, motelių ir kitokių apgyvendinimo patalpų klientų kambariuose
- nakvynės namų tipo aplinkoje;
- maitinimo ir panašiose įstaigose

* Jūsų šaldytuvas-šaldiklis turi būti jungiamas į 220-240 V įtampos 50 Hz dažnio elektros tinklą. Nejunkite į kitokių parametru tinklą. Prieš jungdami šaldytuvą-šaldiklį į tinklą, patikrinkite, kad prietaiso duomenų lentelėje esanti

1 SKYRIUS: BENDRIEJI ĮSPĖJIMAI

informacija (įtampa ir srovės stiprumas) atitiktų elektros tinklo duomenis. Jei kyla abejonų, kreipkitės į kvalifikuotą elektriką)

- * Šiuo prietaisu gali naudotis vaikai nuo 8 m. ir asmenys, kurių fiziniai, jutimo ar protiniai gebėjimai yra riboti, arba neturintys pakankamai patirties bei žinių, jei jie prižiūrimi arba išmokomi saugiai naudotis prietaisu ir supažindinami su galimais pavojais. Vaikams draudžiama žaisti su prietaisu. Neprižiūrimi vaikai negali prietaiso valyti ir atlikti jo priežiūros.
- * Vaikai nuo 3 iki 8 metų amžiaus gali naudotis šaldymo prietaisais, t.y., sukrauti į juos ir iškrauti iš jų produktus. Vaikai neturėtų atlikti prietaiso valymo ir priežiūros darbų; labai maži vaikai (0-3 metų amžiaus) neturėtų naudotis prietaisais; maži vaikai (3-8 metų amžiaus) prietaisais gali naudotis tik nuolat prižiūrimi siekiant užtikrinti jų saugumą; vyresni vaikai (8-14 metų amžiaus) ir negalią turintys asmenys prietaisais gali naudotis tik deramai prižiūrimi arba gavę nurodymus, kaip saugiai naudotis prietaisu. Didelę negalią turintiems asmenims negalima naudotis prietaisais, nebent jie būtų nuolat prižiūrimi siekiant užtikrinti saugumą.
- * Pažeistas maitinimo laidas ir (arba) kištukas gali sukelti gaisrą arba elektros smūgį. Šias pažeistas dalis privaloma pakeisti. Tą turi daryti kvalifikuoti specialistai.
- * Šis prietaisas neskirtas naudoti daugiau kaip 2000 m aukštyje.

1 SKYRIUS: BENDRIEJI ĮSPĖJIMAI

Paisykite toliau pateiktų nurodymų, kad maistas nebūtų užterštas:

- * Nelaikykite prietaiso durelių ilgai atidarytų, priešingu atveju temperatūra prietaiso skyriuose gali ženkliai pakilti.
- * Reguliariai valykite su maistu galinčius liestis paviršius ir pasiekiamas drenažo sistemas.
- * Žalią mėsą ir žuvį šaldiklyje laikykite sudėtą tinkamuose induose, kad nesiliestų su kitais maisto produktais ar ant jų nevarvėtų.
- * Dviem žvaigždutėmis pažymėtuose šaldiklio skyriuose galima laikyti iš anksto užšaldytą maistą, laikyti arba ruošti ledus ir gaminti ledo kubelius.
- * Viena, dviem ir trimis žvaigždutėmis pažymėti šaldiklio skyriai netinka šaldyti šviežius maisto produktus.
- * Jeigu prietaise ilgai nelaikysite jokių produktų, išjunkite jį, atitirpinkite, išvalykite, išdžiovinkite ir palikite dureles atidarytas, kad prietaise neatsirastų pelėsis.

1 SKYRIUS: BENDRIEJI ĮSPĖJIMAI

Utilizavimas

- Pakavimo ir prietaiso gamyboje naudojamoms medžiagoms nekenkia aplinkai ir yra perdirbamos. Pakuotę utilizuokite aplinką tausojančiu būdu. Išsamesnės informacijos teiraukitės vietos savivaldos įstaigoje.
- Prieš veždami prietaisą į metalo laužą, nupjaukite maitinimo laidą ir sunaikinkite laidą ir kištuką. Kad vaikai neužsidarytų šaldytuvo-šaldiklio viduje, nenaudokite durelių užraktų.
- Atjungtas kištukas, įkištas į 16 amperų lizdą, kelia rimtą saugumą (elektros smūgio) pavojų. Pasirūpinkite, kad atjungtas kištukas būtų tinkamai utilizuotas.

Seno prietaiso išmetimas

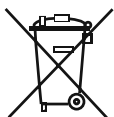

Šis simbolis reiškia, kad produkto negalima išmesti su buitiniemis atliekomis. Jis turi būti nugabentas į atitinkamą atliekų surinkimo vietą, kuriose pasirūpinama dėl elektrinių ir elektroninių atliekų perdirbimo. Medžiagų perdirbimas tausoja gamtinius išteklius. Dėl išsamesnės informacijos apie tokio produkto perdirbimą kreipkitės į savivaldybę, buitinių atliekų tvarkymo paslaugų teikėjus arba į parduotuvę, kurioje įsigijote šį produktą.

Vietos savivaldos įstaigoje teiraukitės apie elektrinių ir elektroninių prietaisų atliekų utilizavimo ir antrinio panaudojimo, perdirbimo ir atnaujinimo galimybes.

Pastabos:

- Prieš montuodami ir pradėdami naudoti prietaisą, atidžiai perskaitykite naudojimo instrukciją. Mes neatsakome netinkamo naudojimo sukeltą žalą.
- Vadovaukitės nurodymais ant prietaiso ir naudojimo instrukcijoje. Šią naudojimo instrukciją laikykite saugioje vietoje, kad galėtumėte išspręsti problemas, jei jų kiltų ateityje.
- Šis prietaisas skirtas naudoti numatyta paskirtimi namuose ir buitinėje aplinkoje. Jis neskirtas komerciniam ar bendram naudojimui. Šitaip naudojant prietaisą, nutraukiama garantija, ir mūsų įmonė neatsako už tokiu atveju patiriamus nuostolius.
- Šis prietaisas skirtas naudoti namuose ir tik maisto produktų vėsinimui ir laikymui. Jis netinkamas komerciniam ar bendram naudojimui ir (arba) ne maisto produktų laikymui. Nesilaikant šio nurodymo, mūsų įmonė neatsako už galimus nuostolius.



Įspėjimai saugos klausimais

- Nejunkite šio šaldiklio į maitinimo tinklą, naudodami ilgintuvus.
- Pažeistas maitinimo laidas ir (arba) kištukas gali sukelti gaisrą arba elektros smūgį. Šias pažeistas dalis privaloma pakeisti. Tą turi daryti kvalifikuoti specialistai.
- Draudžiama per smarkiai sulenkti maitinimo laidą.
- Draudžiama liesti maitinimo laidą ir (arba) kištuką šlapiomis rankomis, kadangi tai gali sukelti trumpąjį jungimą ir elektros smūgį.
- Į šaldiklį nedėkite stiklinių butelių ar gerimų skardinių. Buteliai ir skardinės gali susprogti.
- Šaldiklyje pagaminto ledo nelieskite, nes jis gali nušaldyti ir (arba) įpjauti.
- Neimkite daiktų iš šaldiklio skyriaus drėgnomis ar šlapiomis rankomis. Tai gali pakenkti odai ar nušaldyti.
- Atitirpintų maisto produktų pakartotinai neužšaldykite.

Informacija apie montavimą

Prieš išpakuodami ir gabendami įsigytą šaldiklį, skirkite laiko susipažinti su tolesniais niuansais.

- Prietaiso nestatykite po tiesioginiais saulės spinduliais ar prie šilumos šaltinių, pavyzdžiui, radiatoriaus.
- Prietaisas turi būti statomas mažiausiai 50 cm atstumu nuo viryklių, dujinių orkaitių ir radiatorių ir mažiausiai 5 cm atstumu nuo elektrinių orkaitių.
- Nelaikykite šaldiklio drėgnai ar lietuje.
- Šaldiklis turi būti statomas mažiausiai 20 mm atstumu nuo kito šaldiklio.
- Nuo prietaiso viršaus reikia palikti bent 150 mm tarpą. Niekas nedėkite ant prietaiso viršaus.
- Norint, kad prietaisas saugiau veiktų, svarbu, kad šaldiklis būtų pastatytas saugiai ir lygiai. Šaldiklio lygį galima reguliuoti kojelėmis. Prieš sudėdami maisto produktus į savo prietaisą, įsitikinkite, kad jis stovi tiesiai.
- Prieš naudojant prietaisą, rekomenduojame visas lentynėles ir padėklus iššluostyti šiltame vandenyje su arbatiniu šaukšteliu valgomosios sodos pamirkytu audeklu. Išvalę praskalaukite šiltu vandeniu ir leiskite išdžiūti.
- Pastatydami prietaisą, naudokite plastikinius orientyrus, esančius galinėje prietaiso pusėje. Pasukite 90 laipsnių kampą (kaip parodyta paveikslėlyje). Taip neleisite kondensatoriui liestis prie sienos.
- Tarpas tarp šaldiklio ir sienos turėtų neviršyti 75 mm.
- Šis prietaisas sukurtas taip, kad veiktų sudėtingoms klimato sąlygoms (iki 43 °C arba 110 °F), jame įdiegta šaldiklio apsaugos technologija „Freezer Shield“, užtikrinanti, kad šaldiklyje užšaldytas maistas neatšiltų net aplinkos temperatūrai nukritus iki –15 °C. Todėl šį prietaisą galite pastatyti nešildomoje patalpoje ir nesirūpinti, kad šaldiklyje užšaldytas maistas suges. Kai aplinkos temperatūra taps įprasta, prietaisą vėl galėsite naudoti kaip visada.

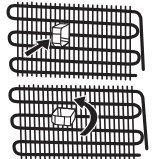

1 SKYRIUS: BENDRIEJI ĮSPĖJIMAI

Prieš pradėdami naudoti šaldiklį



- Prieš ruošdamiesi naudoti šaldiklį, apžiūrėkite, ar nėra aiškiai matomų pažeidimų. Nemontuokite ir nenaudokite pažeisto šaldiklio.
- Prieš įjungdami šaldiklį pirmą kartą, palaikykite jį pastatytą vertikaliai mažiausiai 3 valandas, ir tik tadajunkite į maitinimo tinklą. Šitaip užtikrinamas optimalus veikimas ir kompresorius apsaugomas nuo pažeidimo.
- Naudojant naują šaldiklį, gali pasijauti silpnas specifinis kvapas. Tai – visiškai normalu. Kvapas dings, kai šaldiklis pradės vėsti.

Informacija apie technologiją „No-Frost“

„No-Frost“ šaldikliai skiriasi nuo kitų statinių šaldiklių savo veikimo principu.

Įprastuose šaldikliuose dėl drėgmės, patenkančios į šaldiklį atidarius dureles, ir maisto produktuose esančios drėgmės apšąla šaldiklio skyrius. Norėdami atitirpinti šaldiklio skyriuje sukauptą šerkšną ir ledą, periodiškai privalote išjungti šaldiklį, o maisto produktus, kuriuos reikia laikyti užšaldytus, privalote sudėti į atskirai šaldomą talpyklą ir išvalyti šaldiklio skyriuje susikaupusį ledą.

„No-Frost“ šaldikliuose padėtis yra visiškai kitokia. Pūstuvo ventiliatorius keliose vietose tolygiai pučia sausą ir šaltą orą į šaldiklio skyrių. Šaltas oras tolygiai pasiskirsto tarp lentynėlių ir vienodai vėsina visus maisto produktus, todėl nepatenka drėgmės ir ji neužšąla.

„No-Frost“ šaldikliai pasižymi ne tik paprasta eksploatacija, bet ir didele talpa bei stilinga išvaizda.

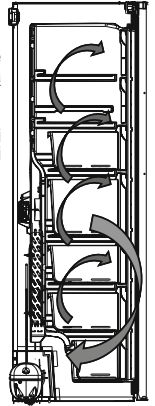

2 SKYRIUS: JŪŠŲ ŠALDIKLIO DALYS

Prietaisas nėra įmontuojamas prietaisais.

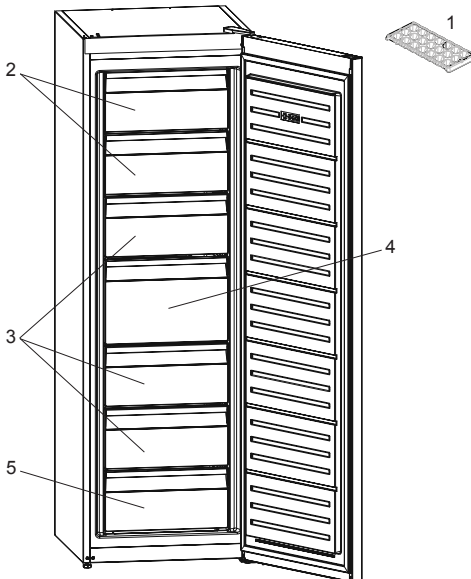

Bendrosios pastabos

Šaldyto maisto skyrius (šaldiklis): Efektyviausiai energija naudojama tuomet, kai stalčiai yra apatinėje prietaiso dalyje, o dėžės yra saugojimo padėtyje.

Kai kuriuose modeliuose viršutiniame dėkle yra lentynėlė su ledo kubelių gamimo įranga.

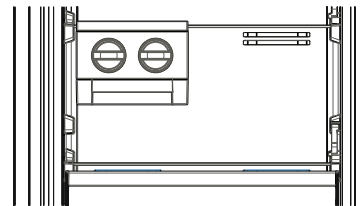

1. Ledo gaminimo forma *
2. Šaldiklio skydelis
3. Šaldiklio stalčiai
4. Didysis šaldiklio stalčius
5. Apatinis šaldiklio stalčius

* Ne visuose modeliuose

Šis paveikslėlis sudarytas informaciniu tikslu ir yra skirta susipažinti su įvairiomis prietaiso dalimis bei priedais. Priklausomai nuo prietaiso modelio dalys gali skirtis..

3 SKYRIUS: ŠALDIKLIO NAUDOJIMAS

Ekranas ir valdymo skydelis

Valdymo skydelio naudojimas

1. Šaldiklio temperatūros nuostata.
2. Greitojo užšaldymo režimo indikatorius
3. Taupymo režimo indikatorius
4. Įspėjamojo signalo indikatorius
5. Apsaugos nuo vaikų režimo indikatorius
6. Režimo parinkiklis
7. Sumažinti reikšmę
8. Padidinti reikšmę
9. Apsaugos nuo vaikų parinkiklis

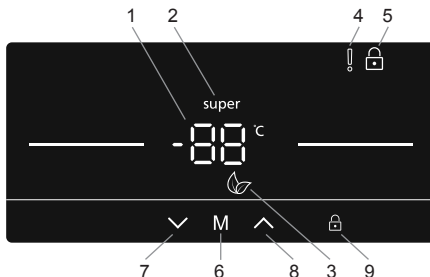

Šaldiklio valdymas

Greitojo užšaldymo režimas

Tikslas

- Norint užšaldyti didelį kiekį maisto, kuris netelpa ant greito užšaldymo lentynos.
- Norint užšaldyti paruoštą maistą.
- Norint greitai užšaldyti šviežių maistą, kad būtų išlaikytas šviežumas.

Kaip naudoti

- Kelis kartus paspauskite piktogramą (nr. 7 valdymo skydelio diagramoje), kol viršutiniame dešiniajame kampe bus rodomas „Greitojo užšaldymo logotipas“ (nr. 2).
- Nustačius greitojo užšaldymo režimą, prietaisas pyptelės patvirtindamas, kad režimas įjungtas.
- Po pyptelėjimo ekrane bus rodoma pradinė šaldiklio temperatūra.
- Režimą galima atšaukti, nuo pradžių pakartojus anksčiau nurodytos instrukcijos veiksmus.

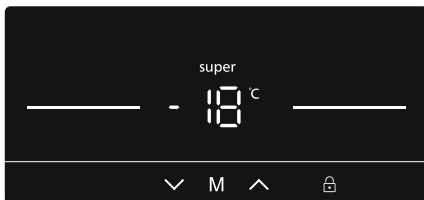

Veikiant šiuo režimu:

Kol aktyvus greitojo užšaldymo režimas, negalima pasirinkti ekonominio režimo.

Taupymo režimas

Tikslas

Energijos taupymas. Retesnio naudojimo (durelių atidarymo) laikotarpiais arba nebūnant namuose, pvz., per atostogas, taupymo režimo programa gali užtikrinti optimalią temperatūrą taupant energiją.

Kaip naudoti

- Paspauskite režimo pasirinkimo mygtuką (M) (nr. 6 valdymo skydelio diagramoje), kol bus pasirinkta

„Taupymo režimo“ piktograma  (nr. 3).

- Nustačius „Taupymo režimą“, prietaisas pyptelės patvirtindamas, kad režimas įjungtas.
- Po pyptelėjimo šaldiklio temperatūros nuostata (nr. 1) bus rodoma kaip „E“.
- Taupymo režimą galima atšaukti paspaudus mygtuką  (nr. 6).



Veikiant šiuo režimu:

- Galima reguliuoti šaldiklio temperatūrą, tačiau ji nebus nustatyta, kol nebus atšauktas taupymo režimas. Atšaukus taupymo režimą, pasirinktos nuostatų reikšmės bus suaktyvintos ir temperatūra bus koreguojama.
- Galima pasirinkti greitojo užšaldymo režimą, tačiau pasirinkus bet kurį iš šių režimų, ekonominis režimas bus iš karto atšauktas.

Ekranu užsklandos režimas

Tikslas

Šiuo režimu taupoma energija, išjungiant visą valdymo skydelio apšvietimą, kai skydelis būna neaktyvus.

Kaip naudoti

- Ekranu užsklandos režimas bus automatiškai suaktyvintas po 30 sekundžių.
- Jei išjungę valdymo skydelį spustelėsite bet kurį mygtuką, ekrane vėl bus matomos dabartinės prietaiso nuostatos, kad galėtumėte atlikti norimą keitimą.



3 SKYRIUS: ŠALDIKLIO NAUDOJIMAS

- Jei neatšauskite ekrano energijos taupymo režimo arba per 30 sekundžių nepaspausite kito mygtuko, valdymo skydelis liks užgesęs.

Norėdami išjungti ekrano energijos taupymo režimą,

- Norėdami atšaukti ekrano energijos taupymo režimą, pirmiausia turite paspausti bet kurį mygtuką, kad suaktyvintumėte mygtukus, tada dar kartą paspausti ir 3 sekundes palaikyti režimo pasirinkimo mygtuką „M“ (nr. 6).
- Norėdami vėl suaktyvinti ekrano energijos taupymo režimą, paspauskite ir 3 sekundes palaikykite režimo pasirinkimo mygtuką „M“ (nr. 6).

Apsaugos nuo vaikų funkcija

Tikslas

Galima suaktyvinti apsaugos nuo vaikų funkciją, kad atsitiktinai ar netyčia nebūtų pakeistos prietaiso nuostatos.

Atsaugos nuo vaikų suaktyvinimas

Paspauskite ir 5 sekundes palaikykite apsaugos nuo vaikų režimo

mygtuką  (nr. 9).

Atsaugos nuo vaikų atšaukimas

Paspauskite ir 5 sekundes palaikykite apsaugos nuo vaikų režimo mygtuką  (nr. 9).

Įspėjimo apie atidarytas dureles funkcija

Jei šaldiklio durelės bus paliktos atidarytos ilgiau nei 2 minutes, prietaisas ims pypsėti.

Šaldiklio temperatūros nuostatos

- Tada naudotojai sumažinimo arba padidinimo mygtuku (#7 / #8) gali nustatyti temperatūrą (-16, -17, -18, -19, -20, -21, -22, -23, -24 °C ir greitojo užšaldymo režimą „super“).
- Jei suaktyvintas greitojo užšaldymo režimas arba taupymo režimas, temperatūra nepasikeis, kol šis režimas nebus atšauktas.



Šaldiklio rekomenduojamos temperatūros reikšmės

Kada koreguoti	Vidaus temperatūra (°C)
Minimali šaldymo galia	-16, -17
Naudojant įprastai	-18, -19, -20, -21
Maksimali šaldymo galia.	-22, -23, -24

Greitojo užšaldymo režimas: Ši parinktis turi būti įjungta prieš 24 valandas iki sudedant į šaldiklį šviežią maistą. Po 54 valandų sugrįžta įprasta nustatyta reikšmė.

Įspėjimai ir temperatūros nustatymas

- Temperatūrą šaldiklio viduje veikia aplinkos temperatūra, naujai sudėtų maisto produktų temperatūra bei tai, kaip dažnai darinėjamos durelės. Jei reikia, nustatykite kitokią temperatūrą.
- Nerekomenduojame naudoti šio šaldiklio aplinkoje, kurioje temperatūra yra žemesnė nei 10 °C.
- Nustatant temperatūrą, reikia atsižvelgti į tai, kaip dažnai atidarinėsite šaldiklio dureles, kiek maisto produktų laikysite šaldiklyje, kioje aplinkoje ir padėtyje prietaisas bus naudojamas.
- Rekomenduojame pirmą kartą įjungus šaldiklį palikti jį veikti 24 valandas be pertraukos, kad jis tinkamai atvėstų. Tuo metu neatidarinėkite durelių ir nedėkite maisto produktų į vidų.
- Jūsų šaldiklyje veikia 5 minučių delsos funkcija, kad nebūtų gadinamas kompresorius. Įjungus prietaisą į maitinimo tinklą, jis pradeda veikti tik po 5 minučių.
- Jūsų šaldiklis yra skirtas naudoti tokioje aplinkos temperatūroje, kaip pagal standartus priklausomai nuo klimato klasės nurodyta informacinėje etiketėje. Siekiant išlaikyti šaldymo efektyvumą, nerekomenduojama naudoti šaldiklio aplinkoje, kurios temperatūra neatitinka nurodytų temperatūros intervalų.
- Šį prietaisą skirta naudoti 10 °C - 43°C aplinkos temperatūroje.

Klimato klasė ir reikšmė:

T (tropinė): Šis šaldymo prietaisas skirtas naudoti aplinkos temperatūroje nuo 16 °C iki 43 °C.

ST (subtropinė): Šis šaldymo prietaisas skirtas naudoti aplinkos temperatūroje nuo 16 °C iki 38 °C.

N (vidutinė): Šis šaldymo prietaisas skirtas naudoti aplinkos temperatūroje nuo 16 °C iki 32 °C.

SN (išplėstinė vidutinė): Šis šaldymo prietaisas skirtas naudoti aplinkos temperatūroje nuo 10 °C iki 32 °C.

3 SKYRIUS: ŠALDIKLIO NAUDOJIMAS

Svarbios montavimo instrukcijos

Šis prietaisas sukurtas taip, kad veiktų sudėtingoms klimato sąlygoms (iki 43 °C arba 110 °F), jame įdiegta šaldiklio apsaugos technologija „Freezer Shield“, užtikrinanti, kad šaldiklyje užšaldytas maistas neatšiltų net aplinkos temperatūrai nukritus iki -15 °C. Todėl šį prietaisą galite pastatyti nešildomoje patalpoje ir nesirūpinti, kad šaldiklyje užšaldytas maistas suges. Kai aplinkos temperatūra taps įprasta, prietaisą vėl galėsite naudoti kaip visada.

Tarpiklis

- Uždarius šaldiklio dureles, susidaro vakuumas. Norėdami vėl jas atidaryti, palaukite apie 1 minutę.
- Tarpiklį galima naudoti, kad lengvai atidarytumėte dureles. Jį naudojant, aplink gali susidaryti kondensato, todėl galima jį ištraukti.

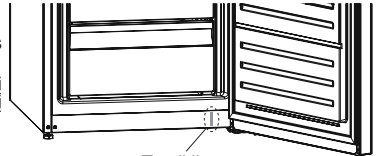

Tarpiklis

Priedai

Icematic ledo gaminimo sistema (Ne visuose modeliuose)

- Ištraukite ledo gaminimo formą
- Pripilkite vandens iki pažymėtos linijos.
- Įstatykite ledo gaminimo formą į pradinę padėtį
- Vandeniui sušalus į ledo kubelius, pasukite rankenėlę, kad kubeliai išbyrėtų į ledo dėžę.

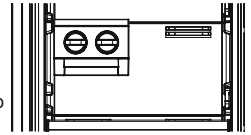

Pastaba:

- Norėdami gaminti ledą, nepilkite vandens į ledo dėžę. Ji gali sulūžti.
- Esant įjungtam šaldytuvui, gali būti sunku išimti ledo gaminimo sistemą. Tokiu atveju reikėtų ją išvalyti, išėmus stiklines lentynėles.

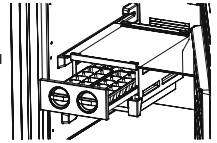

Ledų padėkliukas (Ne visuose modeliuose)

- Įpilkite į ledo gaminimo formą vandens ir įdėkite ją į šaldiklio skyrių.
- Kai vanduo visiškai sušąla į ledą, pasukite formą, kaip parodyta toliau, ir išberkite ledo kubelius.



Valymas

- **Prieš valydami šaldiklį, išjunkite maitinimą ir ištraukite kištuką iš maitinimo lizdo.**
- Nepilkite vandens į šaldiklį.
- Šaldiklio vidų ir išorę išvalykite drungname, muiluotame vandenyje pamirkyta šluoste ar kempine.
- Patraukite visus stalčius, juos ištraukdami ar pakeldami į viršų, ir išvalykite muiluotu vandeniu. Išimtų dalių neplaukite indaplovėje.
- Valydami šaldiklį, nenaudokite tirpiklių, abrazyvinių valymo priemonių, stiklo valiklių ar universalių valymo priemonių. Jos gali pažeisti plastikinius paviršius ir kitas dalis.
- Minkštu šepetėliu arba dulkių siurbliu bent kartą per metus išvalykite šaldiklio nugarinėje dalyje esantį kondensatorių.

Valant, šaldiklis būtinai turi būti išjungtas.

LED apšvietimo juostelės keitimas (jei naudojama LED juostelė)

Susisiekite su Sharp klientų aptarnavimo centru, kadangi apšvietimo juosteles turi keisti tik įgalioti specialistai.

Atitirpinimas

Jūsų šaldiklis atitirpinamas automatiškai. Po savaiminio atitirpinimo atsirandantis vanduo išteka pro vandens surinkimo angą, nuteka į išgarinimo rezervuarą ir jame savaime išgaruoja.



4 SKYRIUS: MAISTO PRODUKTŲ LAIKYMAS

- Šaldiklio skyrius naudojamas šviežiam maistui užšaldyti, užšaldytam maistui saugoti iki ant pakuotės nurodytos datos ir ledo kubeliams formuoti.
- Šviežio ir šilto maisto nedėkite šalia užšaldyto, nes jis gali atitirpinti užšaldytą maistą.
- Užšaldydami šviežius maisto produktus (pvz., mėsą, žuvį ir trintas uogas), suskirstykite juos porcijomis, kurias galėsite suvartoti vienu kartu.
- Laikant užšaldytus maisto produktus reikia atidžiai laikytis instrukcijų, pateikiamų ant šaldytų maisto produktų pakuočių. Jei informacija nepateikta, maisto produktų nereikėtų laikyti ilgiau nei 3 mėnesius nuo pirkimo dienos.
- Carico massimo: se si desidera conservare grandi quantità di cibo e utilizzare la capacità netta massima del freezer, si possono rimuovere tutti i cassettei scorrevoli, ma è necessario mantenere le alette del freezer. Grazie a questo, si possono conservare oggetti voluminosi direttamente sui ripiani.
- Pirkdami užšaldytus maisto produktus įsitikinkite, kad jie buvo užšaldyti tinkamoje temperatūroje ir pakuotė nepažeista.
- Užšaldytus maisto produktus reikėtų transportuoti tinkamoje induose, kad išsaugotumėte produktų kokybę, ir įdėti juos vėl šaldyti kiek įmanoma per trumpesnį laiką.
- Jei užšaldyto maisto produktų pakuotėse yra drėgmės ženklų, jos nenormaliai išsipūtę, tikriausiai anksčiau jie buvo laikomi netinkamoje temperatūroje ir turinys apgedo.
- Užšaldyto maisto laikymo laikas priklauso nuo patalpos temperatūros, termostato nustatymo, nuo to, kaip dažnai atidarinėjamos durelės, maisto tipo ir laiko, kurio prireikia, kol produktas iš parduotuvės patenka į namus. Visada vadovaukitės instrukcijomis, išspausdintomis ant pakuotės, ir nelaikykite maisto ilgiau, nei nurodytas maksimalus laikas.

Jei naudojate maksimalią šaldiklio talpą:

- Užšaldant maistą reikia atsižvelgti į didžiausią šviežio maisto kiekį (kilogramais), kurį galima užšaldyti per 24 valandas, jis nurodytas prietaiso techninių duomenų lentelėje (Jūsų šaldytuvą gali užšaldyti 25 kg esant 25 °C aplinkos temperatūrai).
- Norėdami, kad prietaisas optimaliai veiktų maksimalia šaldiklio galia, prieš įdėdami į šaldiklį šviežio maisto, 24 valandoms įjunkite greitojo užšaldymo režimą „Super Freeze“ (SF).
- Įdėjus į šaldiklį šviežio maisto, paprastai pakanka 24 valandų jam užšaldyti. Greitojo užšaldymo režimas automatiškai bus išjungtas po 2–3 dienų, kad būtų taupoma energija.

Jei šaldiklyje šaldysite mažą kiekį (iki 3 kg):

- Įdėkite maisto produktus, kad jie nesiliestų su jau užšaldytu maistu, ir įjunkite greitojo užšaldymo režimą „Fast Freezing“. Naujai užšaldyti produktus galite padėti šalia kito užšaldyti maisto tik jiems visiškai užšalus (mažiausiai po 24 valandų).
- Neužšaldykite atitirpdyto maisto pakartotinai. Vartodami pakartotinai užšaldytus produktus galite patirti sveikatos sutrikimų, pvz., apsinuodyti maistu.
- Prieš dėdami maistą į šaldiklį leiskite, kad jis visiškai atvėstų.
- Pirkdami užšaldytus maisto produktus įsitikinkite, kad jie buvo užšaldyti tinkamoje temperatūroje ir pakuotė nepažeista.

5 SKYRIUS: DURELIŲ ATIDARYMO PUSĖS KEITIMAS

Durelių perstatymas

- Tai, ar galima keisti šaldiklio durelių atidarymo kryptį, priklauso nuo Jūsų įsigyto modelio.
- To padaryti negalima, jei priekinėje prietaiso durelių pusėje yra montuojama rankena.
- Jei modelio durelių priekinėje dalyje rankenos nėra, galima keisti durelių atidarymo kryptį, bet tai turi atlikti įgijotą specialistas. Skambinkite į *Sharp* klientų aptarnavimo centrą.

6 SKYRIUS: TRIKČIŲ ŠALINIMAS

Jūsų šaldiklyje veikia gedimų nustatymo sistema, kuri suteikia naudotojui informaciją, jei šaldiklis netinkamai veikia. Atsiradus klaidai, valdymo skydelyje rodomas klaidos kodas. Dažniausių klaidų kodai pateikiami toliau. Jei šaldiklio valdymo skydelyje rodomas čia nelygiteklas klaidos kodas, susisiekite su *Sharp* klientų aptarnavimo centru.

KLAIDOS TIPAS	REIKŠMĖ	KODĖL	KĄ DARYTI
E01	Įspėjimas apie jutiklį		Kuo greičiau susisiekite su <i>Sharp</i> klientų aptarnavimo centru.
E02	Įspėjimas apie jutiklį		Kuo greičiau susisiekite su <i>Sharp</i> klientų aptarnavimo centru.
E03	Įspėjimas apie jutiklį		Kuo greičiau susisiekite su <i>Sharp</i> klientų aptarnavimo centru.
E06	Įspėjimas apie jutiklį		Kuo greičiau susisiekite su <i>Sharp</i> klientų aptarnavimo centru.

4 SKYRIUS: MAISTO PRODUKTŲ LAIKYMAS

KLAIDOS TIPAS	REIŠMĖ	KODĖL	KĄ DARYTI
E07	Įspėjimas apie jutiklį		Kuo greičiau susisiekitė su Sharp klientų aptarnavimo centru.
E08	Įspėjimas apie žemą įtampą	Energijos tiekimas į prietaisą nukrito žemiau 170 W.	- Tai nėra prietaiso gedimas, ši klaida padeda apsaugoti nuo gedimų kompresorių. - Būtina padidinti įtampą iki reikiamo lygio Jei šis įspėjimas neišsijungia, kuo greičiau susisiekitė su Sharp klientų aptarnavimo centru.
E09	Šaldiklio skyrius nepakankamai šaltas	Dažniausiai rodomas po ilgalaikės maitinimo trakties.	1. Nustatykite žemesnę šaldiklio temperatūros reikšmę arba „Super Freeze“. Pasiekus reikiamą temperatūrą, klaidos kodas turėtų išnykti. Norėdami sutrumpinti reikiamos temperatūros pasiekimo laiką, laikykite duris uždarytas. 2. Išimkite visus produktus, kurie per tą laiką, kai buvo rodoma klaida, atšilo / atitirpo. Juos galima greitai suvartoti. 3. Nedėkite į šaldiklio skyrių šviežių produktų, kol nepasiekta reikiama temperatūra ir vis dar rodoma klaida. Jei šis įspėjimas neišsijungia, kuo greičiau susisiekitė su Sharp klientų aptarnavimo centru.

Įspėjimai:

Jei šaldiklis neveikia:

- Ar yra pertrauktas maitinimas?
- Ar maitinimo laido kištukas tinkamai įstatytas į lizdą?
- Ar saugikliai ir maitinimo tinklo lizdas, į kurį įjungtas prietaisas, veikia ir ar neišmuštas pagrindinis saugiklis?
- Ar nėra maitinimo tinklo lizdo gedimo? Norėdami tai patikrinti, įjunkite šaldytuvą į lizdą, kuris tikrai veikia.

Jei šaldiklis nepakankamai šaldo:

- Ar teisingai nustatyta temperatūra?
- Ar dažnai darinėjamos ir ilgai paliekamos atidarytos šaldiklio durelės?
- Ar šaldiklio durelės tinkamai užsidaro?
- Ar nėra padėto indo ar maisto produktų, kurie glaudžiasi su galine šaldiklio skyriaus sienele ir užstotų oro cirkuliaciją?
- Ar šaldiklis nėra perkrautas?
- Ar pakankamas atstumas nuo šaldiklio iki galinės ir šoninių sienų?
- Ar aplinkos temperatūra neviršija naudojimo instrukcijoje nurodytų specifikacijų?

Jei šaldiklyje laikomi maisto produktai peršaldomi

- Ar teisingai nustatyta temperatūra?
- Ar paskutiniu metu pridėjote daug maisto produktų į šaldiklį?

Jei šaldiklis veikia per garsiai:

Kad palaikytų nustatytą šaldymo temperatūrą, kompresorius kartais vis turi įsijungti. Kol jis veikia, šaldiklio skleidžiamas garsas yra normalus dalykas. Pasiekus reikiamą šaldymo temperatūrą, triukšmingumas automatiškai sumažėja. Jei triukšmingumas nesiliauja:

- Ar prietaisas pastatytas lygiai? Ar tinkamai sureguliuotos kojelės?
- Ar už šaldiklio daugiau nieko nėra?
- Ar ne vibruoja šaldytuvo viduje esantys indai ar lentynėlės? Tokiu atveju perdėkite indus ir lentynėles.
- Ar ne vibruoja ant šaldiklio viršaus sudėti daiktai?

Normalūs garsai:

Ledo skeldėjimo garsas:

- Automatinio atitirpinimo metu.
- Kai prietaisas šaldomas ar šildomas (dėl prietaiso medžiagų plėtimosi).

6 SKYRIUS: TRIKČIŲ ŠALINIMAS

Trumpas trakštelėjimas: kai termostatas įjungia arba išjungia kompresorių.

Kompresorius skleidžiamas garsas (normalus variklio veikimo garsas): nedidelis triukšmingumas reiškia, kad kompresorius veikia gerai. Kompresorius gali trumpai veikti triukšmingiau po įjungimo.

Burbuliavimo garsas: šį garsą cirkuliuodama sistemos vamzdeliais sukelia šaldomoji medžiaga.

Tekančio vandens garsas: įprastas į išgarinimo rezervuarą po atitirpinimo susidariusio vandens tekėjimo garsas. Šis garsas gali atsirasti atitirpinant prietaisą.

Pučiamo oro garsas (įprastas ventiliatoriaus garsas): šis garsas girdimas šaldikliuose su *No-Frost* sistema, kadangi įprasto veikimo metu pučiamas oras.

Jei šaldiklyje kaupiasi drėgmė:

- Ar patikimai supakuoti maisto produktai? Ar indeliai su maisto produktais buvo gerai nušluostyti, prieš dedant į šaldiklį?
- Ar šaldiklio durelės dažnai darinėjamos? Atidarius dureles, patalpos ore esanti drėgmė patenka į šaldiklį. Ypač, kai didelis santykinis patalpos oro drėgnumas: kuo dažniau atidaromos durelės, tuo šaldytuve greičiau susikaupia drėgmė.

Jei netinkamai darinėjamos durelės:

- Ar užsidaryti durelėms netrukdo sudėti maisto produktai?
- Ar tinkamai įstatytos šaldiklio durelės, stalčiai ir ledo gaminimo forma?
- Ar nepažeista ar nesuplyšusi durelių guma?
- Ar šaldiklis pastatytas ant lygaus pagrindo?

Jei įšyla šaldiklio išorinės briaunos, kurios liečiasi su durelių tvirtinimo elementais:

Ypač vasarą (kai karštas oras), vietos, kurios liečiasi su tvirtinimo elementais, įšyla dėl veikiančio kompresoriaus. Tai – normalu.

SVARBU:

- Apsauginiai kompresoriaus šiluminiai saugikliai išsijungia po staigaus elektros pramušimo ar išjungus prietaisą iš maitinimo tinklo, kadangi šaldymo sistemoje esančios dujos nėra stabilios. Tai – ganėtina normalus reiškinys, ir šaldiklis vėl įsijungs po 4–5 minučių.
- Šaldiklio šaldymo elementas paslėptas galinėje sienelėje. Todėl, kompresoriui veikiant tam tikrais intervalais, galinė šaldiklio skyriaus sienelė gali aprasoti arba apšerkšnyti. Tai – normalu. Tokiu atveju nereikia atitirpinti šaldytuvo, jei nesusidaro storas ledo sluoksnis.
- Jei žadate ilgesnį laiką nenaudoti šaldiklio (pvz. per vasaros atostogas), išjunkite jį iš maitinimo lizdo. Išvalykite šaldiklį, kaip aprašyta 4 skyriuje, ir palikite atidarytas dureles, kad viduje nesikaupytų drėgmė ir kvapai.
- Jūsų įsigytas prietaisas skirtas naudoti namuose, todėl gali būti naudojamas tik namuose ir tik pagal numatytą paskirtį. Jis neskirtas komerciniam ar bendram naudojimui. Jei pirkėjas naudoja prietaisą ne taip, kaip nurodyta gaminio specifikacijoje, pabrėžiamo, kad gamintojas ir pardavėjas neatsako už garantiniu laikotarpiu reikalingą remontą ir atsiradusius gedimus.
- Jei, peržiūrėjęs visus pateiktus nurodymus, problemos nepavyksta pašalinti, pasitarkite su įgalioto techninio aptarnavimo centro specialistais.

7 SKYRIUS: PATARIMAI, KAIP TAUPYTI ENERGIJĄ

- Nestatykite prietaiso šalia kitų šilumą skleidžiančių įrenginių, tokių kaip viryklė, orkaitė, indaplovė ar radiatorius ir statykite prietaisą šalčiausioje patalpos vietoje.
- Prietaisą statykite vėsioje, gerai vėdinamoje patalpoje ir pasirūpinkite, kad ventiliacijos angos nebūtų uždengtos.
- Prieš dėdami maisto produktus į šaldiklį, būtinai palaukite, kol jie atauš iki kambario temperatūros.
- Stenkitės vengti ilgai palikti atidarytas dureles ar jas pernelyg dažnai darinėti, kadangi dėl į šaldiklio skyrių patekusio šilto oro kompresorius bereikalingai dažnai įsijungia.
- Įsitinkinkite, ar niekas netrukdo tinkamai uždaryti dureles.
- Prieš dėdami maisto produktus į šaldiklį, uždenkite juos. Šitai prietaiso viduje kaupiasi mažiau drėgmės.
- Apie rekomenduojamus temperatūros nustatymus skaitykite skyriuje „Temperatūros nustatymas“.
- Neuždenkite šalto oro pūtimo angų. Jas užstojus, šaldiklio kompresorius ilgiau dirba ir suvartoja daugiau energijos.
- Laikykite šaldiklį prikrautą.
- Šaldiklį lygiai pastatykite, kad sandariai užsidarytų durelės.
- Norėdami išvengti energijos sąnaudų padidėjimo, kartais išvalykite galinę šaldiklio sienelę dulkių siurbliu ar dažymo šepetėliu.
- Durelių guma turi būti švari ir lanksti. Nusidėvėjusią gumą pakeiskite.

8 SKYRIUS: TECHNINIAI DUOMENYS

Techninė informacija pateikta duomenų lentelėje vidinėje prietaiso pusėje bei energijos suvartojimo etiketėje.

Matricos (QR) kodas energijos suvartojimo etiketėje ant prietaiso pateikia sąsają į interneto svetainę, kurioje pateikiama su prietaiso veikimu susijusi informacija, esanti ES EPREL duomenų bazėje.

Pasilikite energijos suvartojimo etiketę ateičiai kartu su naudojimo instrukcija ir visais kitais dokumentais, tiekiamais kartu su prietaisu.

Tą pačią informaciją galima rasti EPREL per nuorodą <https://eprel.ec.europa.eu> bei nurodžius modelio pavadinimą ir gaminio numerį, kurį rasite prietaiso duomenų lentelėje.

Daugiau informacijos apie energijos suvartojimo etiketę galima rasti interneto svetainėje www.theenergylabel.eu.

9 SKYRIUS: KLIENTŲ APTARNAVIMAS

Visuomet naudokite originalias atsargines dalis.

Kreipdamiesi į mūsų įgaliotą aptarnavimo centrą, įsitikinkite, kad turite tokius duomenis: modelį, serijos numerį

Šią informaciją galite rasti duomenų lentelėje. Duomenų lentelę galite rasti šaldiklio zonos viduje kairiojoje apatinėje pusėje.

Kai kurių specialių komponentų originalias atsargines dalis galima gauti 7–10 metų nuo paskutinio modelio vieneto pateikimo rinkai, priklausomai nuo komponento tipo.

Aplankykite mūsų interneto svetainę:
www.sharphomeappliances.com

Obsah

KAPITOLA 1: OBECNÁ UPOZORNĚNÍ.....	28
KAPITOLA 2: VAŠE MRAZNIČKA.....	32
KAPITOLA 3: POUŽITÍ MRAZNIČKY	33
KAPITOLA 4: POKYNY KE SKLADOVÁNÍ POTRAVIN	36
KAPITOLA 5: ZMĚNA DVEŘÍ	36
KAPITOLA 6: ŘEŠENÍ PROBLÉMŮ	36
KAPITOLA 7: TIPY PRO ÚSPORU ENERGIE.....	38
KAPITOLA 8: TECHNICKÉ ÚDAJE.....	39
KAPITOLA 9: PÉČE O ZÁKAZNÍKY A SERVIS	39

Vaše mraznička odpovídá současným požadavkům na bezpečnost. Nevhodné použití může vést k osobnímu zranění a poškození majetku. Abyste se vyhnuli nebezpečí poškození, pečlivě si přečtete tento návod ještě než mrazničku poprvé použijete. Obsahuje důležité informace o nastavení, bezpečnosti, použití a údržbě vaší mrazničky. Tento návod uchovejte pro budoucí použití.





POŽÁR

Varování: Riziko požáru / hořlavých materiálů

KAPITOLA 1: OBECNÁ UPOZORNĚNÍ

 **VAROVÁNÍ:** Větrací otvory chladničky-mrazničky udržujte nezakryté.

 **VAROVÁNÍ:** K urychlení procesu odmrazování nepoužívejte mechanická zařízení nebo jiné prostředky na urychlení procesu.

 **VAROVÁNÍ:** V chladničce-mrazničce nepoužívejte jiné elektrické spotřebiče.

 **VAROVÁNÍ:** Nepoškodte chladicí okruh.

 **VAROVÁNÍ:** Když umístíte spotřebič, ujistěte se, že není elektrický kabel zauzlovaný nebo poškozený.

 **VAROVÁNÍ:** Neumísťujte žádné vícenásobné rozbočovací zásuvky ani přenosné zdroje napájení na zadní část spotřebiče.

 **VAROVÁNÍ:** Aby nedošlo k zranění osob nebo poškození tohoto spotřebiče, je třeba instalaci provést v souladu s pokyny výrobce.

 Malé množství chladiva použitého v této chladničce-mrazničce je přípravek šetrný k životnímu prostředí R600a (isobuten), je hořlavý a výbušný v případě, že se zapálí v uzavřených podmínkách.

* Během přenášení a umístování chladničky dejte pozor, abyste nepoškodili chladicí okruh plynu.

* V blízkosti chladničky-mrazničky neskladujte žádné nádoby s hořlavými materiály, např. plechovky se sprejem nebo náplně do hasicích přístrojů.

* Tento spotřebič je určený k použití v domácnosti a podobných zařízeních, např.;

- kuchyňky pro zaměstnance v obchodech, kancelářích a ostatních pracovních prostředích

- pro klienty v hotelech, motelech a ostatních obytných prostorech

- hostinských pokojích;

- pro catering a ostatní podobná prostředí

KAPITOLA 1: OBECNÁ UPOZORNĚNÍ

- * Vaše chladnička-mraznička vyžaduje napájení 220-240 V, 50 Hz. Nepoužívejte žádné jiné napájení. Než chladničku-mrazničku zapojíte, zkontrolujte, zda údaje na datovém štítku (napětí a příkon) odpovídají napájení ze sítě. V případě pochybností kontaktujte kvalifikovaného elektrikáře.
- * Tento spotřebič mohou používat děti starší 8 let a osoby s omezenými tělesnými, smyslovými nebo mentálními schopnostmi anebo osoby bez příslušných znalostí a zkušeností, pokud jsou pod dozorem nebo byly poučeny o bezpečném užívání tohoto přístroje a chápou související nebezpečí. Děti si se zařízením nesmí hrát. Čištění a údržba nesmí být prováděny dětmi bez dohledu dospělé osoby.
- * Děti ve věku od 3 do 8 let smí nakládat a vykládat chladicí spotřebiče. Děti nemají provádět údržbu nebo čištění spotřebiče, velmi malé děti (0 – 3 let) nemají používat spotřebič, malé děti (3 – 8 let) nemají používat spotřebič, pokud jsou bez stálého dozoru, starší děti (8 – 14 let) a lidé s omezenými fyzickými nebo duševními schopnostmi mohou používat spotřebiče bezpečně, pokud jsou pod dozorem nebo byli o bezpečném použití spotřebiče náležitě instruováni. Lidé s velice omezenými schopnostmi nemají používat spotřebič, dokud nejsou pod stálým dozorem.
- * Poškozený napájecí kabel/zástrčka může způsobit požár nebo zásah elektrickým proudem. V případě poškození je třeba provést výměnu, tu smí provést pouze kvalifikovaní zaměstnanci.
- * Tento spotřebič není určen k použití v nadmořských výškách nad 2000 m.

KAPITOLA 1: OBECNÁ UPOZORNĚNÍ

Aby nedošlo ke kontaminaci jídla, dodržujte prosím následující pokyny:

- * Ponechání dvířek v otevřeném stavu po dlouhou dobu může způsobit výrazný nárůst teploty uvnitř oddělení spotřebiče.
- * Pravidelně očišťujte povrchy, které přichází do kontaktu s jídlem, a také přístupné odtokové systémy.
- * Syrové maso a ryby uchovávejte v chladničce ve vhodných kontejnerech, aby nedocházelo k jejich kontaktu s jinými potravinami nebo ukápnutí na ně.
- * Oddělení pro mražené potraviny označená dvěma hvězdičkami jsou vhodná pro uchovávání předem zmražených potravin, uchovávání nebo výrobu zmrzliny a výrobu ledových kostek.
- * Oddělení označená jednou, dvěma nebo třemi hvězdičkami nejsou vhodná pro zmrazení čerstvého jídla.
- * Pokud chladicí zařízení je ponecháno prázdné po dlouhou dobu, je nutné ho vypnout, rozmrazit, očistit, osušit a ponechat dvířka otevřená, abyste zabránili tvorbě plísní uvnitř spotřebiče.

KAPITOLA 1: OBECNÁ UPOZORNĚNÍ

Likvidace

- Všechny použité obaly a materiály jsou šetrné k životnímu prostředí a recyklovatelné. Obaly zlikvidujte způsobem šetrným k životnímu prostředí. Na podrobnosti se informujte u místního úřadu.
- Když nastane okamžik likvidace spotřebiče, odřízněte napájecí kabel a kabel a zástrčku zničte. Rozbijte západku dveří, abyste předešli tomu, že by v chladničce uvízly děti.
- Odříznutá zástrčka zasunutá do 16 amp zásuvky představuje vážné bezpečnostní riziko (úraz elektrickým proudem). Zajistěte, aby byla zástrčka bezpečně zlikvidována.

Likvidace starého spotřebiče

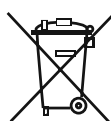

Tento symbol na produktu nebo balení znamená, že s produktem nesmí být zacházeno jako s domácím odpadem. Místo toho musí být dopraven na sběrné místo pro recyklaci elektrických a elektronických přístrojů. Recyklace materiálů pomůže chránit přírodní bohatství. Podrobnější informace o likvidaci vašeho starého přístroje se dozvíte od vašeho městského úřadu, sběrných služeb nebo obchodu, v němž jste výrobek zakoupili.

Ohledně likvidace WEEE pro účely recyklace, opětovného použití kontaktujte místní úřad.

Poznámky:

- Před instalací a použitím vašeho spotřebiče si pečlivě přečtěte návod s pokyny. Nezodpovídáme za škody způsobené špatným použitím.
- Řiďte se všemi pokyny na našem spotřebiči a v návodu k použití a tento návod uchovejte na bezpečném místě, abyste mohli vyřešit problémy, k nimž může dojít v budoucnosti.
- Tento spotřebič je vyroben pro použití v domácnostech a lze ho použít pouze doma a pro specifikované účely. Nehodí se pro komerční či hromadné použití. Takové použití způsobí, že záruka spotřebiče bude zrušena a naše společnost nebude zodpovídat za vzniklé ztráty.
- Tento spotřebič je vyrobený k použití v domácnostech a musí být použit pouze pro chlazení/skladování potravin. Není vhodné pro komerční nebo společné používání a/nebo pro skladování látek s výjimkou potravin. Naše společnost neodpovídá za ztráty k nimž dojde v opačném případě.



Bezpečnostní varování

- Mrazničku nezapojujte do sítě pomocí prodlužovacího kabelu.
- Poškozený napájecí kabel/zástrčka může způsobit požár nebo zásah elektrickým proudem. V případě poškození je třeba provést výměnu, tu smí provést pouze kvalifikovaný zaměstnanec.
- Napájecí kabel nikdy nadměrně neohýbejte.
- Napájecího kabelu/zástrčky se nikdy nedotýkejte mokřými rukama, neboť by mohlo dojít ke zkratu nebo úrazu elektrickým proudem.
- Do mrazničky nikdy nevkládejte skleněné láhve nebo plechovky. Láhve nebo plechovky mohou explodovat.
- Při vybírání ledu z mrazničky se ho nedotkněte, led může způsobit omrzliny a/nebo řezné rány.
- Máte-li mokré ruce, věci z mrazničky nevyndávejte. Může to způsobit oděry nebo popáleniny.
- Jakmile bylo jídlo jednou rozmrazeno, znovu ho nezmrazujte.

Informace o instalaci

Před rozbalením a manévrováním mrazničkou si projděte následující body, prosím.

- Umístěte mimo dosah přímého slunečního záření a mimo jakýkoli zdroj tepla, např. radiátor.
- Váš spotřebič musí být minimálně 50 cm od trouby, plynové trouby nebo hořáků a musí být minimálně 5 cm od elektrické trouby.
- Mrazničku nevystavujte vlhkosti nebo dešti.
- Vaše mraznička musí být umístěna minimálně 20 mm od jiné mrazničky.
- Požaduje se minimálně 150 mm volného prostoru nad vrchní částí spotřebiče. Na vrchní část spotřebiče nic nepokládejte.
- Z důvodu zajištění bezpečného provozu je třeba, aby vaše mraznička byla bezpečná a vyrovnaná. K vyrovnaní mrazničky se používají nastavitelné nožičky. Než do spotřebiče vložíte jakékoli potraviny, ujistěte se, že je vyrovnaný.
- Doporučujeme, abyste před použitím omyli hadříkem namočeným v teplé vodě, do které jste přidali lžičku jedlé sody všechny poličky a zásuvky. Po umytí opláchněte teplou vodou a vysušte.
- Instalaci proveďte pomocí plastových rozpěrek, které se nachází v zadní části spotřebiče. Otočte je o 90 stupňů (jak je znázorněno na nákrese). Tím předejete tomu, aby se kondenzátor dotýkal stěny.
- Mrazničku je třeba umístit tak, aby volný prostor nepřekračoval 75 mm.
- Tento spotřebič je určen pro provoz v obtížných klimatických podmínkách (do 43 °C nebo 110° F) a je vybaven technologií 'Freezer Shield' (mrazicí kryt), která zajišťuje, aby se zmrzlé jídlo v mrazničce nerozmrazilo, i když klesne okolní teplota na -15 °C. Z toho vyplývá, že můžete nainstalovat spotřebič v nevytopené místnosti, aniž byste se museli obávat, že se zmrazené jídlo v mrazničce pokazí. Jakmile se okolní teplota vrátí do normálu, můžete pokračovat v používání spotřebiče, jako obvykle.

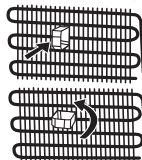

KAPITOLA 1: OBECNÁ UPOZORNĚNÍ

Před použitím



- Než mrazničku nastavíte, zkontrolujte viditelná poškození. Je-li mraznička poškozená, neinstalujte ji.
- Než mrazničku poprvé zapojíte do sítě, nechte ji minimálně 3 hodiny stát ve vzpřímené poloze. To umožní efektivní provoz a zabrání poškození kompresoru.
- Při prvním použití mrazničky si můžete všimnout mírného zápachu. To je zcela normální a zápach zmizí, jakmile mraznička začne mrazit.

Informace o nemrzoucí technologii No-Frost

Mrazničky No-Frost se od ostatních mrazniček liší svým principem fungování.

V normálních mrazničkách se objevuje vlhkost, která se do nich dostane otevřením dveří a z vlhkosti v potravinách. Tato vlhkost způsobuje námrazu v mrazící části. Chcete-li odmrazit námrazu a led v mrazničce, musíte pravidelně vypínat chladničku, vkládat potraviny, které musí být zmrazeny do samostatně vychlazeného zásobníku a odstranit led nahromaděný v mrazničce.

Situace mrazniček bez mrazu je naprosto jiná. Suchý studený vzduch je vháněn do mrazící přihrádky rovnoměrně z různých míst pomocí ventilátoru. Chladný vzduch se stejnoměrně rozptýlí mezi poličky, ochlazuje tak rovnoměrně potraviny a brání vzniku vlhkosti a námrazy.

Proto vaše mraznička bez mrazu umožňuje snadné použití, kromě své obrovské kapacity a stylového vzhledu.

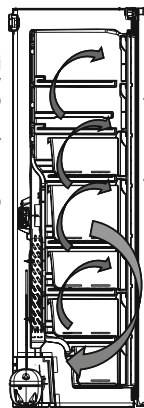

KAPITOLA 2: VAŠE MRAZNIČKA

Tento spotřebič není určen k použití jako vestavěné zařízení.

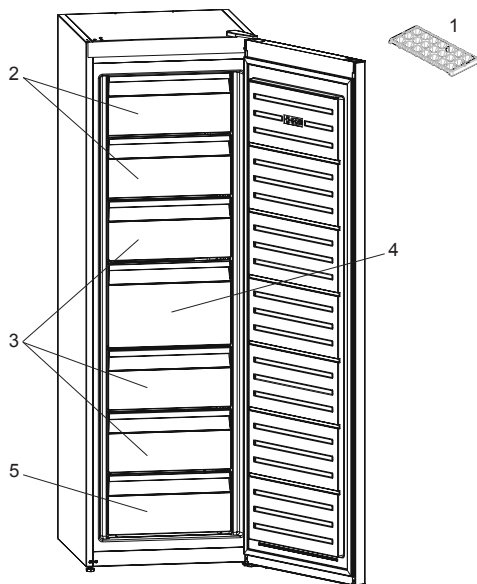

Obecné poznámky

Oddělení pro zmrazené potraviny (Mraznička): Nejúčinnější využití energie je zajištěno v konfiguraci se zásuvkami a zásobníky ve skladové pozici.

U některých modelů je polička icematic v horním košíku.

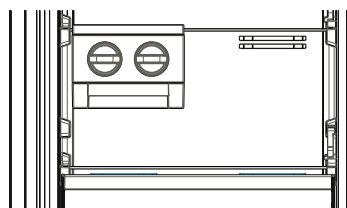

1. Zásobník na led *
2. Klapka mrazničky
3. Zásuvky mrazničky
4. Velká zásuvka mrazničky
5. Dolní zásuvka mrazničky

* u některých modelů

Tento obrázek byl vytvořen pro informační účely, aby ukázal různé části a příslušenství ve spotřebiči. Části se mohou lišit podle modelu spotřebiče.

KAPITOLA 3: POUŽITÍ MRAZNIČKY

Displej a ovládací panel

Používání ovládacího panelu

1. Nastavení teploty mrazničky.
2. Ukazatel režimu rychlého mražení.
3. Ukazatel úsporného režimu Eco
4. Ukazatel alarmu
5. Ukazatel režimu dětského zámku
6. Volič režimu
7. Snížit hodnotu
8. Zvýšit hodnotu
9. Volič dětského zámku

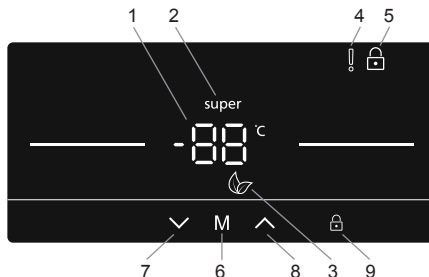

Obsluha mrazničky

Režim rychlého mrazení

Účel

- Zmrazit velké množství potravin, které se nevejde do přehrádky rychlého mražení.
- Zmrazit připravené jídlo.
- Rychle zmrazit čerstvé potraviny, aby se zachovala čerstvost.

Jak ho používat

- Opakovaně mačkejte tlačítko snížení (#7 na ovládacím panelu) dokud se neobjeví logo 'Rychlé mrazení' (#2)
- Jakmile je nastaveno rychlé mrazení, uslyšíte pípnutí, které potvrdí zapnutí režimu.
- Po pípnutí se na displeji objeví původní teplota mrazničky.
- Režim lze zrušit opakovaním výše uvedených pokynů od počátku.

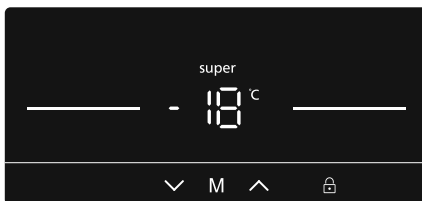

Během tohoto režimu:

Režim Eco nelze zvolit, pokud je aktivováno rychlé mrazení.

Úsporný režim Eco

Účel

Úspora energie Během období snížené potřeby používání (otevírání dveří) nebo v případě nepřítomnosti, jako je dovolená, program Eco zajišťuje optimální teplotu a zároveň šetří energii.

Jak ho používat

- Zmačkněte tlačítko volba režimu (M) (#6 na ovládacím panelu), dokud se neobjeví ikonka 'Režim Eco' (leaf) (#3).
- Jakmile je nastaven 'Režim Eco', uslyšíte pípnutí, které potvrdí zapnutí režimu.
- Po pípnutí, nastavení teploty mrazničky (#1) ukáže na displeji 'E'.
- Režim Eco může být zrušen stisknutím tlačítka (M) (#6).



Během tohoto režimu:

- Můžete upravit teplotu mrazničky, změna se však projeví až po zrušení Režimu Eco. Když je úsporný režim zrušen, vybrané hodnoty nastavení budou aktivovány a teplota bude změněna.
- Lze zvolit režim rychlého mražení, v tom případě se však ihned zruší Režim Eco.

Režim spořič obrazovky

Účel

Tento režim šetří energii vypnutím všech světylek ovládacího panelu, když není panel aktivní.

Jak ho používat

- Režim spořič obrazovky se automaticky aktivuje po 30 sekundách.
- Pokud stisknete libovolné tlačítko, když je vypnuté osvětlení ovládacího panelu, na displeji se objeví aktuální nastavení, které vám umožní provést libovolnou změnu.
- Pokud nezrušíte spořič obrazovky nebo po dobu 30 sekund nestlačíte žádné jiné tlačítko, ovládací panel zůstane vypnutý.



KAPITOLA -3: POUŽITÍ MRAZNIČKY

Pro deaktivaci režimu spořič obrazovky

- Režim spořič obrazovky zrušíte tak, že nejprve stisknete jakékoli tlačítko, čímž aktivujete tlačítka, a poté znovu stisknete a podržíte tlačítko Volba režimu "M" (#6) po dobu 3 sekund.
- Pokud stisknete a podržíte tlačítko Volba režimu "M" (#6) po dobu 3 sekund, znovu aktivujete režim spořič obrazovky.

Funkce dětského zámku

Účel

Dětský zámek lze aktivovat, aby se zabránilo náhodným nebo nechtěným změnám v nastavení spotřebiče.

Aktivace dětského zámku

Stiskněte a podržte tlačítko dětského zámku (ikonka zámku) (#9) po dobu 5 sekund.

Zrušení dětského zámku

Stiskněte a podržte tlačítko dětského zámku (ikonka zámku) (#9) po dobu 5 sekund.

Alarm – Otevřené dveře

Pokud necháte dveře mrazničky otevřené po dobu delší 2 minut, začne spotřebič pípat.

Nastavení teploty mrazničky

- Pro nastavení teploty (-16, -17, -18, -19, -20, -21, -22, -23, -24°C a Režim rychlého mrazení) použijte tlačítko snížení a zvýšení (#7 / #8).
- Vaše mraznička má vestavěnou funkci 5 minutové prodlevy, která brání poškození kompresoru. Když se mraznička zapojí do sítě, její provoz se spustí po 5 minutách.



Doporučené teplotní hodnoty pro mrazení.

Kdy upravovat	Vnitřní teplota (°C)
Při minimální mrazící kapacitě	-16, -17
Při běžném použití	-18, -19, -20, -21
Při maximální mrazící kapacitě	-22, -23, -24

Režim super mrazení: Tento režim zapněte 24 hodin před umístěním čerstvých potravin do mrazničky. Po 54 hodinách se teplota vrátí na normální nastavenou hodnotu.

Varování při nastavení teploty

- Okolní teplota, teplota čerstvě skladovaných potravin a časté otvírání dveří ovlivňuje teplotu v mrazničce. V případě potřeby změňte nastavení teploty.
- Nedoporučuje se, abyste mrazničku používali v prostředí, kde je teplota nižší než 10°C.
- Při nastavení teploty je třeba vzít v úvahu jak často se dveře mrazničky otevírají a zavírají, kolik jídla se v mrazničce skladuje a prostředí, v kterém je spotřebič umístěn.
- Doporučujeme, aby první spuštění mrazničky nebylo přerušováno po dobu 24 hodin a zajistilo se tak, že je důkladně vychlazená. Po tuto dobu neotevírejte dveře mrazničky ani do ní nevkładávejte potraviny.
- Vaše mraznička má vestavěnou funkci 5 minutové prodlevy, která brání poškození kompresoru. Když se mraznička zapojí do sítě, její provoz se spustí po 5 minutách.
- Vaše mraznička je navržena tak, aby pracovala v intervalech uvedených ve standardech, v souladu s třídou uvedenou na informačním štítku. Nedoporučuje se, abyste mrazničku spouštěli v prostředí mimo uvedené teplotní intervaly, a neovlivnili tak účinnost chlazení.
- Tento spotřebič je navržen k použití při okolní teplotě v rozmezí 10°C - 43°C.

Klimatická třída a význam:

T (tropická): Tato chladnička je určena k použití při okolní teplotě od 16 °C do 43 °C.

ST (subtropická): Tato chladnička je určena k použití při okolní teplotě od 16 °C do 38 °C.

N (normální): Tato chladnička je určena k použití při okolní teplotě od 16 °C do 32 °C.

SN (subnormální): Tato chladnička je určena k použití při okolní teplotě od 10 °C do 32 °C.

KAPITOLA -3: POUŽITÍ MRAZNIČKY

Důležité pokyny k instalaci

Tento spotřebič je určen pro provoz v obtížných klimatických podmínkách (do 43 °C nebo 110 °F) a je vybaven technologií 'Freezer Shield' (mrazící kryt), která zajišťuje, aby se zmrzlé jídlo v mrazničce nerozmrazilo, i když klesne teplota v okolí spotřebiče na -15 °C. Z toho vyplývá, že můžete nainstalovat spotřebič v nevytopené místnosti, aniž byste se museli obávat, že se zmrazené jídlo v mrazničce pokazí. Jakmile se okolní teplota vrátí do normálu, můžete pokračovat v používání spotřebiče, jako obvykle.

Oddělovač

- Když jsou dvířka mrazničky zavřená, vzniká vakuum. Než ji znovu otevřete, počkejte 1 minutu.
- Tento spotřebič má snadné otevírání dveří. U tohoto spotřebiče může dojít v dané oblasti k vzniku malé kondenzace.

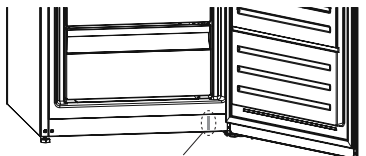

Oddělovač

Příslušenství

Icematic (u některých modelů)

- Vyjměte zásobník na výrobu ledu.
- Naplňte ho vodou.
- Vložte zásobník do původní police.
- Když se vytvoří ledové kostky, otočte páčkou a vysypte je do boxu.

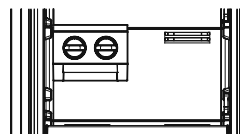

Poznámka:

- Led vyrábějte tak, že do boxu nalijete vodu. Může se rozbít.
- Pohyb výrobků ledu může být během spuštění chladničky těžký. V takovém případě je třeba vyjmout skleněné poličky a vyčistit ho.

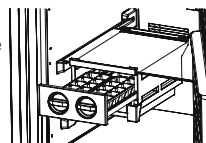

Zásobník na led (u některých modelů)

- Naplňte přihrádku na led vodou a vložte ji do prostoru mrazničky.
- Poté, co se voda zcela změní na led, můžete kostku ledu vyjmout z přihrádky podle následujícího obrázku.

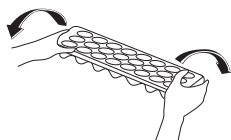
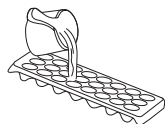

Čištění

- **Před čištěním mrazničky ji odpojte od napájení, vytáhněte zástrčku ze zásuvky.**
- Mrazničku nemyjte tak, že do ní nalijete vodu.
- K vyčištění vnitřní a vnější části použijte houbičku namočenou v teplé vodě, do které přidáte běžný čistící přípravek.
- Pečlivě vyjměte všechny košíky, vsuňte je směrem nahoru a ven a vyčistěte vodou, do které jste přidali běžný čistící přípravek. Nemyjte v myčce na nádobí.
- Nepoužívejte rozpouštědla, abrazivní čističe, čistící přípravky na sklo nebo víceúčelové čistící přípravky. Obsažené chemické látky mohou způsobit poškození plastových povrchů a dalších komponentů.
- Kondenzátor v zadní části mrazničky vyčistěte minimálně jednou ročně, použijte měkký kartáček nebo vysavač.

Během čištění se ujistěte, zda je mraznička odpojená.

Výměna LED (je-li LED použita jako osvětlení)

Kontaktujte help-desk Sharp, neboť taková světla smí vyměnit pouze autorizovaný servisní technik.

Rozmrazování

Vaše mraznička se rozmrazuje automaticky. Voda nahromaděná v důsledku odmrazování projde do odpařovací nádoby za mrazničkou a tam se sama odpaří.

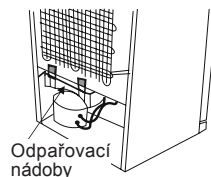

Odpařovací nádoba

KAPITOLA 4: POKYNY KE SKLADOVÁNÍ POTRAVIN

- Prostor mrazničky se používá ke mrazení čerstvých potravin a ke skladování zmražených potravin po dobu uvedenou na obalu a k výrobě kostek ledu.
- Čerstvé a teplé potraviny nevkládejte do blízkosti zmražených jídel, neboť by mohlo dojít k rozmrazení potravin.
- Když mrazíte čerstvé potraviny (tj. maso, ryby a mleté maso), rozdělte je na části, které budete moci použít po porcích.
- Při ukládání mražených potravin vždy dodržujte pokyny na obalech mražených potravin. Nejsou-li uvedeny žádné informace, potraviny nesmí být skladovány déle než 3 měsíce od data nákupu.
- Maximální zatížení: chcete-li uskladnit velká množství potravin a využít maximální čisté kapacity mrazničky, můžete vyjmout všechny výsuvné nádoby a ponechat klapy mrazničky. Díky tomuto postupu lze uskladnit objemné potraviny přímo na policích.
- Když kupujete mražené potraviny, ujistěte se, že byly zmrazené při vhodné teplotě a že je obal nedotčený.
- Mražené potraviny přepravujte ve vhodných nádobách, aby se zachovala kvalita potravin, vracejte je do mrazničky co nejdříve.
- Pokud se na obalu mražených potravin objevují známky vlhkosti a neobvyklého bobtnání, je možné, že byly dříve uskladněny při nevhodné teplotě a že došlo k poškození obsahu.
- Délka uskladnění mražených potravin závisí na pokojové teplotě, nastavení termostatu, jak často se dvířka otevírají, jaký typ potravin to je a jaká je doba nutná pro přepravu výrobku z obchodu k vám domů. Vždy dodržujte pokyny na obalu a nikdy nepřekračujte maximální uvedenou délku uskladnění.

Pokud byste použili maximální mrazicí kapacitu vaší mrazničky:

- Při mrazení čerstvých potravin, maximální množství čerstvých potravin (v kg), které lze zmrazit za 24 hodin, je uvedeno na štítku spotřebiče. (vaše lednička má kapacitu zmrazit 25 kg při okolní teplotě 25°C)
- Pro ideální výkonnost spotřebiče tak, aby dosáhl maximální mrazicí kapacity, nastavte režim super rychlého mrazení Super Freeze (SF) 24 hodin před vložením čerstvých potravin do mrazničky.
- Čerstvé potraviny zmrznou do 24 hodin po vložení do mrazničky. Režim super rychlého mrazení "Super Freeze" bude automaticky deaktivován po 2-3 dnech, aby se šetřilo energií.

Pokud byste mrazil malé množství potravin (do 3 kg) ve vaší mrazničce:

- Vložte vaše potraviny, aniž by se dotýkaly již zmrazeného jídla a aktivujte režim rychlého mrazení "Fast Freezing". Jakmile jsou potraviny zmrazené, můžete je přemístit k dalším zmraženým potravinám (minimálně po uplynutí 24 hodin).
- Jídlo, které bylo již rozmrazeno, znovu nemrazte. Mohlo by to způsobit zdravotní problémy, např. otravu jídlem.
- Horké jídlo nechte, před vložením do mrazničky, úplně vychladnout.
- Když kupujete mražené potraviny, ujistěte se, že byly zmrazené při vhodné teplotě a že je obal nedotčený.

KAPITOLA 5: ZMĚNA DVEŘÍ

Přemístění dveří

- To, zda lze dveře měnit, závisí na tom, kterou mrazničku máte.
- Jsou-li madla připojena v přední části spotřebiče, není to možné.
- Pokud váš model madla nemá, lze dveře změnit, ale je třeba, aby to provedly kvalifikované osoby. Kontaktujte servis Sharp, prosím.

KAPITOLA 6: ŘEŠENÍ PROBLÉMŮ

Vaše mraznička je vybavena vestavěným systémem detekce selhání, který vás provede situacemi, kdy vaše mraznička nefunguje tak, jak byste očekávali. V případě, že se na ovládacím panelu zobrazí chybový kód. Niže se zobrazí nejběžnější chybové kódy. Pokud se na displeji mrazničky zobrazí kód, který není uvedený níže, kontaktujte help-desk Sharp.

TYP CHYBY	VÝZNAM	PROČ	CO DĚLAT
E01	Výstražný senzor		Help-desk Sharp kontaktujte co nejdříve to bude možné.
E02	Výstražný senzor		Help-desk Sharp kontaktujte co nejdříve to bude možné.
E03	Výstražný senzor		Help-desk Sharp kontaktujte co nejdříve to bude možné.
E06	Výstražný senzor		Help-desk Sharp kontaktujte co nejdříve to bude možné.
E07	Výstražný senzor		Help-desk Sharp kontaktujte co nejdříve to bude možné.

KAPITOLA 4: POKYNY KE SKLADOVÁNÍ POTRAVIN

TYP CHYBY	VÝZNAM	PROČ	CO DĚLAT
E08	Upozornění na nízké napětí	Elektrické napájení zařízení kleslo pod 170W.	<p>- Nejedná se o selhání zařízení, tato chyba pomáhá, aby se zabránilo poškození kompresoru.</p> <p>- Napětí je třeba zvýšit zpět na požadovanou úroveň</p> <p>Pokud se toto varování neustále opakuje, help-desk Sharp kontaktujte co nejdříve to bude možné.</p>
E09	Mraznička není dostatečně vychlazená	Pravděpodobně z důvodu dlouhodobého výpadku napájení.	<ol style="list-style-type: none"> 1. Teplotu v mrazničce nastavte na nižší hodnoty nebo nastavte super mrazení. To by mělo odstranit oznámení chyby, jakmile bude požadována teplota dosažena. Zavřete dveře, aby se urychlil čas dosažení správné teploty. 2. Vyjměte veškeré výrobky, které se během této chyby rozmrazily. Musíte je spotřebovat v krátkém časovém úseku. 3. Do mrazničky nepřidávejte žádné čerstvé potraviny, dokud není dosažena správná teplota a chyba nezmizí. <p>Pokud se toto varování neustále opakuje, help-desk Sharp kontaktujte co nejdříve to bude možné.</p>

Zkontrolujte upozornění;

Pokud vaše mraznička nefunguje;

- Došlo k výpadku napájení?
- Je zástrčka zapojena správně?
- Je pojistka zástrčky, do níž je zásuvka zapojená, vypálená?
- Došlo k problému se zásuvkou? Chcete-li to zkontrolovat, zapojte chladničku do známé funkční zásuvky.

Pokud vaše mraznička dostatečně nechladí;

- Je nastavení teploty správné?
- Jsou dveře mrazničky otevírány často a dlouho ponechávány otevřené?
- Jsou dveře mrazničky řádně uzavřené?
- Vložili jste do mrazničky jídlo nebo potraviny, které jsou v kontaktu se zadní stěnou mrazničky, a tak brání cirkulaci vzduchu?
- Je vaše mraznička nadměrně naplněná?
- Je mezi mrazničkou a okolními stěnami dostatek místa?
- Je okolní hodnota v rozsahu hodnot specifikovaných v návodu k použití?

Je-li potravina ve vaší mrazničce přechlazená

- Je nastavení teploty správné?
- Není do mrazničky vloženo příliš mnoho jídla?

Je-li vaše mraznička příliš hlasitá:

Abyste udrželi nastavenou úroveň chlazení, kompresor se čas od času aktivuje. Hluk, který se v takový okamžik z chladničky ozývá je zcela normální. Když je dosaženo požadované úrovně chlazení, hluk se automaticky sníží. Pokud hluku přetrvává:

- Je váš spotřebič stabilní? Jsou nožičky zastavené?
- Je za mrazničkou překážka?
- Vibrují poličky nebo nádoby? Poličky a/nebo nádoby v takovém případě přemístěte.
- Předměty v mrazničce vibrují.

Normální zvuky:

Zvuk praskání (praskání ledu):

- Během automatického odmrazování.
- Když se spotřebič zahřeje nebo zchladí (z důvodu expanze materiálu)

KAPITOLA 6: ŘEŠENÍ PROBLÉMŮ

Krátké praskání: Tento zvuk zaslechnete když termostat zapne a vypne kompresor.

Hluk kompresoru (Normální zvuk motoru): Tento hluk znamená, že kompresor funguje normálně. Kompresor může způsobit větší hluk po kratší dobu po svém spuštění.

Zvuk bublání: Tento zvuk je způsoben průtokem chladiva v trubicích systému.

Zvuk tekoucí vody: Normální zvuk tekoucí vody odtékající do výparníku během odmrazování. Tento zvuk lze zaslechnout během odmrazování.

Zvuk dmýchání vzduchu (normální zvuk ventilátoru): Tento zvuk lze zaslechnout v mrazničce No-Frost během normální provozu systému z důvodu cirkulace vzduchu.

Pokud se v mrazničce vytvoří vlhkost:

- Byly potraviny řádně zabaleny? Byly nádoby před vložením do mrazničky dobře osušeny?
- Dochází k častému otevírání dveří mrazničky? Když dojde k otevření dveří, do mrazničky se dostane vlhkost ve vzduchu v místnosti. Zejména, je-li vlhkost v místnosti vysoká, čím častěji jsou dveře chladničky otevírány, tím častěji dojde k hromadění vlhkosti.

Nejsou-li dveře řádně otevírány a zavírány:

- Brání zavření dveří obaly potravin?
- Jsou dveře mrazničky, koše a zásobník na led umístěny správně?
- Je těsnění dveří opotřebované nebo poškozené?
- Je mraznička na rovném povrchu?

Pokud jsou hrany mrazničky, které jsou v kontaktu s dveřmi, horké:

Zejména v létě (teplém počasí), se mohou povrchy spojit během provozu kompresoru zahřát, to je normální.

DŮLEŽITÁ UPOZORNĚNÍ:

- Po náhlém výpadku napájení nebo po odpojení spotřebiče se aktivuje funkce ochrany kompresoru, protože plyn v chladicím systému ještě není stabilizovaný. To je zcela normální, mraznička se restartuje zhruba po 4 nebo 5 minutách.
- Chladicí jednotka vaší mrazničky je v zadní stěně. Tak se mohou na zadní stěně vaší mrazničky vytvořit kapky vody nebo námrazy, a to z důvodu činnosti kompresoru ve specifikovaných intervalech. To je normální. Není-li námraza nadměrná, není nutné provádět odmrazování.
- Pokud nebudete mrazničku používat delší dobu (např. během dovolené), odpojte ji. Mrazničku vyčistěte v souladu s pokyny v části 4 a nechte dveře otevřené, abyste tak zabránili hromadění vlhkosti a zápachu.
- Zakoupený spotřebič je určený do domácnosti a lze ho použít pouze v domácím prostředí a ke stanoveným účelům. Nehodí se pro komerční či hromadné použití. Pokud uživatel použije spotřebič způsobem, který je v rozporu s uvedenými funkcemi, zdůrazňujeme, že výrobce a prodejce nenesou zodpovědnost za žádnou opravu a selhání v rámci záručního období.
- Pokud problém přetrvává i poté, co jste postupovali podle výše uvedených pokynů, obraťte se na autorizovaný servis.

KAPITOLA 7: TIPY PRO ÚSPORU ENERGIE

- Spotřebič neinstalujte do blízkosti spotřebičů produkujících teplo. Např. jde o sporák, myčku nádobí nebo radiátor. Spotřebič umístěte do nejchladnější části místnosti.
- Spotřebič umístěte do dobře větrané místnosti a ujistěte se, zda otvory pro proudění vzduchu nezakrývají žádné překážky.
- Než do mrazničky vložíte uvažené jídlo, nechte ho vychladnout na pokojovou teplotu.
- Pokuste se vyhnout tomu, abyste nechali dveře dlouho otevřené, ani je neotevíráte příliš často, neboť do prostoru se dostane teplý vzduch a způsobí zbytečně časté spuštění kompresoru.
- Zkontrolujte, že zavření dveří nebrání žádné překážky.
- Než potraviny vložíte do mrazničky, zakryjte je. Tak se sníží vlhkost nahromaděná ve spotřebiči.
- Doporučená nastavení teploty naleznete v části "nastavení teploty".
- Vzduchové průduchy nezakrývejte. To způsobí, že mraznička poběží déle a spotřebuje víc energie.
- Mrazničku udržujte plnou.
- Mrazničku vyrovnajte, dveře se poté zavřou pevně.
- Příležitostně vyčistěte zadní část spotřebiče vysavačem nebo kartáčem, abyste tak předešli zvýšené spotřebě energie.
- Těsnění dveří udržujte čisté a tvárné. Je-li těsnění opotřebované, vyměňte ho.

KAPITOLA 8: TECHNICKÉ ÚDAJE

Technické údaje jsou uvedeny na typovém štítku uvnitř spotřebiče a na energetickém štítku.

QR kód na energetickém štítku dodávaném se spotřebičem poskytuje webový odkaz na informace týkající se výkonu spotřebiče v databázi EU EPREL.

Uchovejte si energetický štítek pro referenční potřeby s návodem k použití a všemi ostatními dokumenty dodanými s tímto spotřebičem.

Rovněž lze tyto informace nalézt v databázi EPREL prostřednictvím odkazu <https://eprel.ec.europa.eu> a pomocí názvu modelu a výrobního čísla, které naleznete na typovém štítku spotřebiče.

Podrobné informace o energetickém štítku naleznete na adrese www.theenergylabel.eu.

KAPITOLA 9: PÉČE O ZÁKAZNÍKY A SERVIS

Používejte pouze originální náhradní díly.

Při kontaktu se servisním střediskem se ujistěte, že máte k dispozici následující údaje: Model, výrobní číslo (PNC), sériové číslo.

Tyto informace jsou uvedeny na typovém štítku. Typový štítek se nachází uvnitř chladicího prostoru dole na levé straně. Původní náhradní díly pro některé specifické součástky, v závislosti na typu součástky, budou k dispozici po dobu minimálně 7 nebo 10 let od vystavení na trhu poslední jednotky daného modelu.

Navštivte naše stránky:
www.sharphomeappliances.com

Tartalomjegyzék

1. FEJEZET: ÁLTALÁNOS FIGYELMEZTETÉSEK	41
2. FEJEZET: FAGYASZTÓSZEKRÉNYE	45
3. FEJEZET: A FAGYASZTÓSZEKRÉNY HASZNÁLATA	46
4. FEJEZET: ÉLELMISZER TÁROLÁS	49
5. FEJEZET: AZ AJTÓNYITÁSI IRÁNY MEGFORDÍTÁSA	49
6. FEJEZET: HIBAKERESÉSI ÚTMUTATÓ	49
7. FEJEZET: TIPPEK AZ ENERGIATAKARÉKOS HASZNÁLATHOZ	51
8. FEJEZET: MŰSZAKI ADATOK.....	52
9. FEJEZET: ÜGYFÉLSZOLGÁLAT ÉS SZERVIZ.....	52

Fagyasztószechrény megfelel az érvényes biztonsági előírásoknak. A nem megfelelő használat személyi sérüléshez vagy anyagi kárhoz vezethet. A sérülések és károk elkerülése érdekében alaposan olvassa át ezt az útmutatót fagyasztószechrénye első használata előtt. Az útmutató fontos információkat tartalmaz fagyasztószechrénye telepítésére, biztonságos használatára és karbantartására vonatkozólag. Őrizze meg az útmutatót a későbbi tájékozódáshoz.





TŰZ

Figyelmeztetés: Tűzveszélyes / gyúlékony anyagok

1. FEJEZET: ÁLTALÁNOS FIGYELMEZTETÉSEK

 **FIGYELMEZTETÉS:** Ügyeljen rá, hogy semmi ne blokkolja a hűtőszekrény szellőzőnyílásait.

 **FIGYELMEZTETÉS:** Ne használjon mechanikus eszközöket, illetve a leolvasztást gyorsító egyéb megoldást!

 **FIGYELMEZTETÉS:** Ne használjon elektromos készülékeket a hűtőszekrény belsejében!

 **FIGYELMEZTETÉS:** Ne sértse meg a hűtőközeg csöveit!

 **FIGYELMEZTETÉS:** A készülék elhelyezésekor gondoskodjon róla, hogy a tápkábel ne akadjon be és ne sérüljön meg.

 **FIGYELMEZTETÉS:** Ne helyezzen több csatlakozós hosszabbítót vagy hordozható áramforrást a készülék mögé.

 **FIGYELMEZTETÉS:** A személyi sérülések elkerülése érdekében a készüléket a gyártó utasításainak megfelelően kell üzembe helyezni.

 A hűtőszekrényben használt kis mennyiségű hűtőközeg a környezetbarát R600a (egy izobutén), ami gyúlékony és robbanásveszélyes, ha zárt körülmények között meggyújtják.

* Ügyeljen rá, hogy a hűtőszekrény szállítása és elhelyezése közben ne sértse meg a hűtőközeg vezetékeit.

* Ne tároljon gyúlékony anyagokat, például hajtógázas palackokat, vagy tűzoltó készülék utántöltő patronokat a hűtőszekrény közelében.

* A készüléket háztartási, vagy ahhoz hasonló jellegű használatra tervezték, így például:

- üzletek, irodák, illetve más munkahelyek személyzeti konyháiban;
- falusi vendégházak és szállodák, hostelek és egyéb szálláshelyek vendégei által;
- panzió típusú szálláshelyeken;
- vendéglátás és hasonló, nem kiskereskedelmi célú alkal-

1. FEJEZET: ÁLTALÁNOS FIGYELMEZTETÉSEK

mazásokhoz.

- * Ezt a hűtőszekrény-fagyasztót 220-240V, 50 Hz-es hálózathoz kell csatlakoztatni. Ne használjon más tápellátást! A készülék csatlakoztatása előtt győződjön meg róla, hogy az adattáblán lévő értékek (feszültség és a csatlakoztatott terhelés) megegyeznek a hálózat elektromos értékeivel. Ha tanácstalan, forduljon szakképzett villanszerelőhöz.)
- * A készüléket 8. életévüket betöltött gyermekek, korlátozott fizikai, érzékszervi vagy szellemi képességű személyek vagy tapasztalattal, ill. ismerettel nem rendelkező személyek csak akkor használhatják, ha felügyeletük biztosított, vagy a készülék biztonságos használatát nekik elmagyarázták, és az esetleges veszélyeket megértették. Gyermekek a berendezéssel nem játszhatnak! A tisztítást és karbantartást nem végezheti felügyelet nélküli gyermek.
- * 3 és 8 év közötti gyermekek be- és kipakolhatnak a hűtőszekrényből. Gyermekek nem takaríthatják és nem végezhetnek karbantartási munkákat a készüléken. Kisgyermekek (0-3 éves korig) nem használhatják a készüléket. Fiatal gyermekek (3-8 éves korig) kizárólag folyamatos felügyelet mellett használhatják a készüléket. Idősebb gyermekek (8-14 éves korig) és kiszolgáltatott felnőttek megfelelő felügyelet mellett vagy a használati utasítás ismertetése után használhatják a készüléket. Rendkívül kiszolgáltatott emberek kizárólag folyamatos felügyelet mellett használhatják a készüléket.
- * A sérült tápkábel/csatlakozó tüzet, vagy elektromos áramütést okozhat. Ha a tápkábel/csatlakozó sérült, cseréltesse ki egy szakképzett villanszerelővel.
- * A készülék 2000 métert meghaladó magasságon nem használható.

1. FEJEZET: ÁLTALÁNOS FIGYELMEZTETÉSEK

Az élelmiszerek szennyeződésének elkerülése érdekében tartsa be az alábbi utasításokat:

- * Az ajtó huzamosabb ideig történő nyitva hagyása jelentős hőmérséklet-növekedést eredményezhet a készülék rekeszeiben.
- * Rendszeresen tisztítsa az elérhető vízelvezető rendszereket és azokat a felületeket, amelyekre élelmiszert helyez.
- * Nyers húst és halat a hűtőszekrény megfelelő rekeszeiben tároljon, hogy ne érintkezessen más élelmiszerekkel és ne csöpögjön azokba.
- * A két csillaggal jelölt fagyasztórekeszek előfagyasztott ételek tárolására, fagylalt készítésére és tárolására, valamint jégkocka készítésére alkalmasak.
- * Az egy, kettő és három csillaggal jelzett rekeszek egyike sem alkalmas friss élelmiszerek fagyasztására.
- * Ha a hűtőszekrényt hosszabb ideig nem használja, kapcsolja ki, olvassza le, tisztítsa ki, szárítsa meg és hagyja az ajtót nyitva, ezzel elkerülheti a penész kialakulását a hűtő belsejében.

1. FEJEZET: ÁLTALÁNOS FIGYELMEZTETÉSEK

Hulladék-elhelyezés

- Minden felhasznált csomagolóanyag és anyag környezetbarát és újrahasznosítható. Kérjük, a csomagolóanyagot környezetbarát módon helyezze el a hulladékban. További információért forduljon helyi önkormányzatához.
- A készülék kiselejtezése esetén vágja le a tápvezetéket és semmisítse meg a dugót és a tápkábel. Iktassa ki az ajtózárat annak érdekében, hogy a gyerekek ne szorulhassanak a készülékbe.
- A levágott elektromos csatlakozó 16 amperes konnektorhoz történő csatlakoztatása komoly veszélyt (áramütés) jelent. Kérjük, győződjön meg róla, hogy a levágott csatlakozó biztonságosan került elhelyezésre a hulladékban.

Régi készülékének kiselejtezése



Ez a jelölés a terméken vagy csomagolásán azt jelenti, hogy a készüléket a háztartási hulladéktól külön kell kezelni. A készüléket az elektromos és elektronikai eszközök újrahasznosítását végző gyűjtőhelyre kell szállítani. Az anyagok újrahasznosítása segít megőrizni a természetes erőforrásokat. A termék újrahasznosításával kapcsolatos bővebb információért, kérjük, vegye fel a kapcsolatot a helyi hatóságokkal, hulladékkezelő szervekkel, vagy az üzlettel, ahol a terméket megvásárolta.

Kérjük, érdeklődjön a helyi hatóságoktól az elektromos hulladékok újrafelhasználáshoz, újrahasznosításhoz történő szabályos elhelyezéséről.

Megjegyzések:

- Készüléke beüzemelése és használata előtt kérjük, alaposan olvassa át a használati útmutatót. Nem vagyunk felelősek a helytelen használatból eredő károkért.
- Kövesse a készüléken és a kézikönyvben található utasításokat, és tartsa az útmutatót egy biztos helyen, a jövőben fellépő problémák kezelésére.
- Ez a készülék háztartási környezetben történő felhasználásra készült és kizárólag ebben a környezetben és erre a meghatározott célra használható. Nem alkalmas kereskedelmi vagy közcélú felhasználásra. Ilyen felhasználás a garancia elvesztéséhez vezet és vállalatunk nem felelős a felmerülő meghibásodásért.
- Ez a készülék háztartási környezetben történő felhasználásra készült és étel hűtésére / elhelyezésére alkalmas. Nem alkalmas kereskedelmi vagy közcélú felhasználásra és/vagy ételen kívül más anyagok tárolására. Vállalatunk nem vállal felelősséget a nem megfelelő felhasználásból adódó meghibásodásokért.

Biztonsági figyelmeztetések



- Ne csatlakoztasson a fagyasztószekrényt hosszabbítóval az elektromos hálózathoz.
- A sérült tápkábel/csatlakozó tüzet, vagy elektromos áramütést okozhat. Ha a tápkábel/csatlakozó sérült, cseréltesse ki egy szakképzett villanyszerelővel.
- Soha ne törje meg a tápkábel!
- Soha ne érjen nedves kézzel a tápkábelhez / dugaszhoz, a rövidzárlatból eredő áramütés elkerülése érdekében.
- Ne helyezzen üvegeket vagy üdítőitalos dobozokat a fagyasztószekrénybe! Az üvegek vagy a dobozok felrobbanhatnak.
- Ha a fagyasztószekrényben készült jégkockát szeretné kivenni, ne érjen hozzá, mert a jég fagyási sérülést okozhat vagy megvághatja.
- Ne vegyen ki semmit nedves vagy vizes kézzel a fagyasztóból! Bőrsérülést, vagy fagyási sérülést okozhat.
- Ne fagyassza vissza az egyszer már kiolvastott ételeket!

Üzembe helyezési tájékoztató

A fagyasztószekrény kicsomagolása és elhelyezése előtt szánjon egy kis időt az alábbi pontok megismerésére.

- Ne tegye ki a készüléket közvetlen napsugárzásnak, és ne helyezze hőforrások, például fűtőtestek közelébe.
- A készüléket az olyan hőforrásoktól, mint a tűzhely, sütő, radiátor és kályha legalább 50 cm-re kell elhelyezni és legalább 5cm-re az elektromos kályhától.
- Ne tegye ki fagyasztószekrényt nedvségnek vagy esőnek!
- A fagyasztószekrényt legalább 200mm távolságra helyezze el más fagyasztószekrényektől.
- A fagyasztószekrény felett és mögött legalább 150 mm szabad helynek kell lennie. Ne helyezzen semmit a fagyasztószekrény tetejére.
- A biztonságos működés érdekében fontos, hogy a fagyasztószekrény szilárdan és stabilan álljon. Az állítható lábakkal állíthatja be vízszintesre a fagyasztószekrényt. Győződjön meg róla, hogy a készülék vízszintesen áll, mielőtt bármilyen ételt helyezne el benne.
- A készülék használata előtt javasolt a polcokat és a tálcákat egy teáskanálnyi szódabikarbónával elkevert meleg vizes folyadékkal áttörölni. Tisztítás után öblítse le a tiszta vízzel, végül törölje szárazra.
- Helyezze be a műanyag távtartókat, melyeket a készülék hátulján talál. A beszereléshez forgassa el őket 90°-kal (az ábrán látható módon). Ezzel megakadályozza, hogy a kondenzátor hozzáérjen a falhoz.
- A fagyasztószekrényt állítsa a fal mellé úgy, hogy a szabad hely ne haladjon meg a 75 mm-t.
- Ez a berendezés nehéz klímakörülmények között (akár 43 °C 110° F) működik, és "Freezer Shield" technológiával rendelkezik, amely biztosítja, hogy a fagyasztott élelmiszer nem olvad ki akkor sem, ha a környezeti hőmérséklet -15 °C. Ezért telepítheti a berendezést egy fűtetlen helyiségbe anélkül, hogy aggódna kellene a fagyasztott élelmiszerek megromlása miatt. Amikor a környezeti hőmérséklet visszatér a normál értékre, a szokásos módon folytathatja a berendezés használatát.

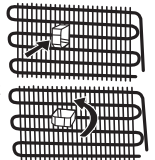

1. FEJEZET: ÁLTALÁNOS FIGYELMEZTETÉSEK

A fagyasztószekrény használata előtt



- A fagyasztószekrény üzembe helyezése előtt ellenőrizze, hogy rendelkezik-e látható sérüléssel. Ne használja a fagyasztószekrényt, ha sérült.
- Első használat előtt tartsa a fagyasztószekrényt függőleges helyzetben 3 órán keresztül, mielőtt csatlakoztatná az elektromos hálózathoz. Ezzel elősegíti a hatékony működést, és megakadályozza a kompresszor meghibásodását.
- A fagyasztószekrény kellemetlen szagot bocsáthat ki az első használat során. Ez teljesen normális jelenség és a szag elmúlik, amint a fagyasztószekrény elkezd lehűlni.

A No-Frost technológiára vonatkozó információk

A No-frost fagyasztók működési elvükben különböznek a többi statikus fagyasztótól.

Normál fagyasztóknál az ajtó kinyitása és az élelmiszerekben rejlő nedvesség miatt a fagyasztóba bejutó pára jegesedést okoz a fagyasztó rekeszben. A fagyasztó rekeszben a fagy és a jég leolvasztásához időnként szükség van arra, hogy a fagyasztót kikapcsolja, a hűtőben tárolt élelmiszereket egy külön hűtött tábla helyezze és eltávolítsa a fagyasztó rekeszben összegyűlt jeget.

A no-frost fagyasztóknál a helyzet teljesen más. A száraz és hideg levegőt egy fúvóventilátoron keresztül egyenletesen és több ponton keresztül fújja be a fagyasztó rekeszbe. A polcok között egyenletesen és kiegyenlítettten eloszló hideg levegő minden élelmiszert egyaránt és egyformán hűt le, így elejét veszi a nedvességnek és a fagyásnak.

Ezért a no-frost fagyasztó a könnyű használat mellett a nagy kapacitást és a stílusos megjelenést teszi Önnek lehetővé.

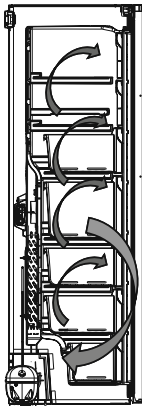

2. FEJEZET: FAGYASZTÓSZEKRENYE

Ez a készülék nem beépítésre szánt modell.

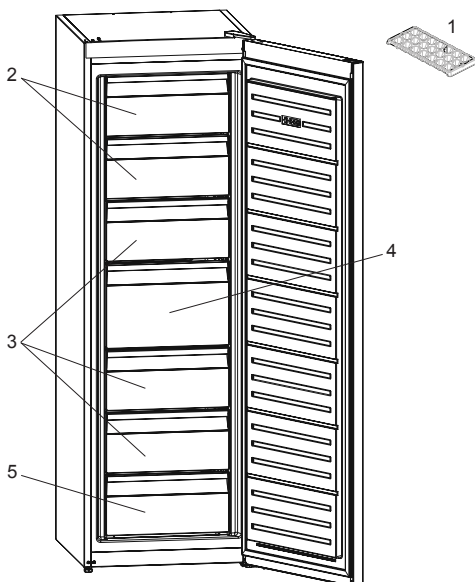

Általános megjegyzések

Fagyasztó rekesz (Fagyasztó): A leghatékonyabb energiafogyasztás elérése akkor garantált, ha a fiókok és tárolórekeszek a helyükön vannak.

Egyes modellekben egy icematic-kal felszerelt polc van a felső kosárban.

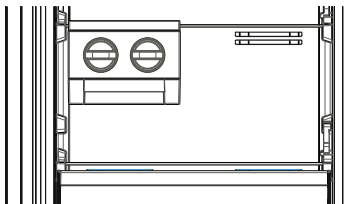

1. Jégkockatartó *
2. Fagyasztórekesz ajtó
3. Fagyasztó fiókok
4. Nagy fagyasztó fiók
5. Fagyasztó alsó fiók

* Néhány modellben

Az ábra csupán a készülék egyes részeinek és tartozékainak tájékoztató jellegű szemléltetésére szolgál. Az adott modelltől függően a részegységek eltérőek lehetnek.

3. FEJEZET: A FAGYASZTÓSZEKRÉNY HASZNÁLATA

Kijelző és vezérlőpanel

A vezérlőpanel használata

1. A fagyasztó hőmérsékletének beállítása.
2. A szuperfagyasztás üzemmód kijelzője
3. Gazdaságos üzemmód kijelzője
4. Riasztási kijelző
5. A Gyermekzár üzemmód jelzőfénye
6. Üzemmodváltató gomb
7. Érték csökkentése
8. Értékek növelése
9. A gyermekzár kiválasztógombja

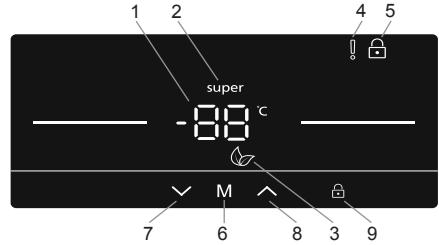

A fagyasztó kezelése

Szuperfagyasztás üzemmód

Célja

- Nagy mennyiségű élelmiszerek fagyasztásához, amelyek nem férnek el a gyorsfagyasztó polcon.
- Készételek fagyasztásához.
- Friss élelmiszerek gyorsfagyasztásához, hogy azok megtartsák frissességüket.

Használat

- Nyomja meg többször az értékek csökkentésére szolgáló gombot (#7 a panel diagramján) addig, míg a "Super Freeze" logó nem lesz látható (#2).
- Ha a szuperfagyasztás üzemmódot kiválasztotta, a készülék egy sípolással erősíti meg, hogy a mód aktív.
- A hangjelzés után a fagyasztó eredeti hőmérséklete megjelenik a képernyőn.
- Ha a fenti utasításokat a kezdetüktől megismétli, az üzemmód visszavonható.

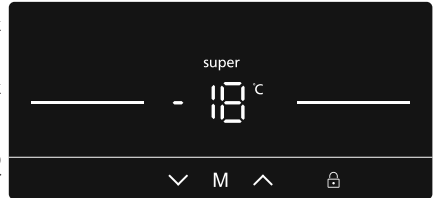

Ebben az üzemmódban:

A szuperfagyasztás módban az Eco (gazdaságos) mód nem választható ki.

Gazdaságos üzemmód

Célja

Energiatakarékosság. A kevésbé gyakori használat (ajtónyitás) időszaka alatt vagy ha nincsenek otthon, például nyaraláskor, a gazdaságos program optimális hőmérsékletet képes biztosítani, miközben áramot takarít meg.

Használat

- Nyomja meg az üzemmódváltató gombot (M) (#6 a panel diagramján) addig, míg a "Eco Mode" ikonja nem lesz látható (#3).
- Ha a gazdaságos üzemmódot kiválasztotta, a készülék egy sípolással erősíti meg, hogy a mód aktív.
- A sípoló hang után a fagyasztó hőmérsékletjelzőjén (#1) az "E" lesz látható.
- A gazdaságos üzemmód kikapcsolásához nyomja meg a (M) gombot (#6).



Ebben az üzemmódban:

- Állíthat a hőmérsékleten, azonban a hőmérséklet beállításai nem lépnek életbe addig, míg a gazdaságos üzemmódot ki nem kapcsolja. A gazdaságos üzemmód kikapcsolásakor a kiválasztott értékek aktiválódnak, a hőmérsékleti beállítások életbe lépnek.
- Ekkor a szuperfagyasztás mód kiválasztható, azonban amint kiválasztja, a gazdaságos üzemmód azonnal kikapcsol.

Képernyővédő üzemmód

Célja

Ez az üzemmód energiát takarít meg azzal, hogy kikapcsolja a vezérlőpanel összes világítását, amikor a panelt inaktív állapotban hagyják.

Használat

- A képernyővédő üzemmód 30 másodperc elteltével automatikusan aktiválódik.



3. FEJEZET: A FAGYASZTÓSZEKRÉNY HASZNÁLATA

- Ha bármilyen gombot megnyom, miközben a vezérlőpanel fényei nem világítanak, az aktuális beállítások újra megjelennek a kijelzőn, így bármilyen kívánt módosítást el tud végezni.
- Ha nem kapcsolja ki a képernyővédő üzemmódot vagy nem nyom meg semmilyen gombot 30 másodpercig, akkor a vezérlőpanel fényei kikapcsolt állapotban maradnak.

Képernyővédő üzemmód inaktíválása

- A képernyővédő üzemmód kikapcsolásához legelőször meg kell nyomnia valamelyik gombot a billentyűzet aktíválásához, majd tartsa lenyomva az üzemmódválasztó gombot "M" (#6) 3 másodpercig.
- A képernyővédő üzemmód bekapcsolásához tartsa nyomva az üzemmódválasztó gombot "M" (#6) 3 másodpercig

Gyermekzár funkció

Célja

A gyermekzár aktiválható, hogy megakadályozza a készülékbeállítások véletlen vagy nem kívánatos változtatásait.

A gyermekzár aktiválása

Tartsa lenyomva a gyermekzár kiválasztógombját  (#9) 5 másodpercig.

A gyermekzár kikapcsolása

Tartsa lenyomva a gyermekzár kiválasztógombját  (#9) 5 másodpercig.

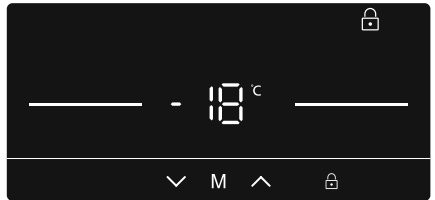

Nyitott ajtó riasztási funkció

Ha a fagyasztó ajtaja 2 percnél hosszabb ideig nyitva marad, a készülék sípolással jelez.

A fagyasztó hőmérsékleti beállításai

- A hőmérsékleti szinteket (-16, -17, -18, -19, -20, -21, -22, -23, -24°C valamint Szuperfagyasztás) a felhasználó az értékek növelésére és csökkentésére szolgáló gombok (#7 / #8) segítségével módosíthatja.
- Ha a szuperfagyasztás üzemmód vagy a gazdaságos üzemmód aktív, a hőmérséklet nem változik, amíg az üzemmódot vissza nem vonták.



A fagyasztó ajánlott hőmérsékleti értékei

A beállítás ideje	Belső hőmérséklet (°C)
Fagyasztás minimális kapacitáson	-16, -17
Normál használat esetén.	-18, -19, -20, -21
Fagyasztás maximális kapacitáson	-22, -23, -24

Szuper fagyasztás üzemmód: Az üzemmódot 24 órával azelőtt kapcsolja be, hogy friss élelmiszert helyezne a fagyasztóba. 54 óra elteltével a készülék visszaáll a normál üzemmódra.

Figyelmeztetések a hőmérséklet beállításokhoz

- A külső hőmérséklet, a frissen behelyezett élelmiszer hőmérséklete, illetve az ajtónyitások száma befolyásolja a fagyasztó hőmérsékletét. Ha szükséges, változtassa meg a hőmérséklet beállítást.
- Nem ajánlott a fagyasztószejkény 10 °C-nál hűvösebb környezetben történő használata.
- A hőmérséklet beállításánál vegye figyelembe, hogy milyen gyakran nyitják ki a fagyasztó ajtaját, mennyi élelmiszert tárol a készülékben, milyen magas a szoba hőmérséklete, illetve hol helyezték el a készüléket.
- Javasolt a fagyasztószejkény első használatakor legalább 24 órán keresztül megszakítás nélkül működtetni a készüléket, hogy biztosan elérje a megfelelő hőmérsékletet. Ebben az időszakban ne nyissa ki a fagyasztó ajtaját, és ne rakjon a készülékbe ételt.
- A fagyasztószejkény 5 perces beépített késleltetés funkcióval rendelkezik, a kompresszor meghibásodásának elkerülése érdekében. A fagyasztó az elektromos hálózathoz történő csatlakoztatás követően 5 perc elteltével kezd működni.
- A fagyasztót úgy tervezték, hogy a szabványban meghatározott külső hőmérséklet határok között működjön, az információs táblán látható klímaosztálynak megfelelően. A hűtési teljesítmény hatékonysága érdekében nem ajánlott a fagyasztószejkényt a megjelölt határértékeken kívüli hőmérsékletű környezetben működtetni.
- Ezt a készüléket 10°C - 43°C közötti környezeti hőmérséklet tartományban történő használatra tervezték.

3. FEJEZET: A FAGYASZTÓSEKRÉNY HASZNÁLATA

Éghajlati kategóriák és jelentésük.

T (trópusi): Ezt a hűtőberendezést 16 °C és 43 °C közti környezeti hőmérsékleten való használatra tervezték.

ST (szubtrópusi): Ezt a hűtőberendezést 16 °C és 38 °C közti környezeti hőmérsékleten való használatra tervezték.

N (mérsékelt): Ezt a hűtőberendezést 16 °C és 32 °C közti környezeti hőmérsékleten való használatra tervezték.

SN (kiterjesztett mérsékelt): Ezt a hűtőberendezést 10 °C és 32 °C közti környezeti hőmérsékleten való használatra tervezték.

Fontos beszerelési utasítások

A készüléket úgy tervezték, hogy nehéz éghajlati viszonyok között működjön (akár 43 °C vagy 110 °F) és 'Freezer Shield' technológiával látták el, amely biztosítja, hogy a fagyasztott élelmiszer a fagyasztóban nem olvadjon fel még akkor sem, ha a környezeti hőmérséklet mindössze -15 °C. Így ezután fűtetlen helyiségbe is szerelheti a készüléket anélkül, hogy aggódnia kellene attól, hogy a fagyasztott élelmiszer megromlik a fagyasztóban. Amikor a környezeti hőmérséklet visszatér a normál értékre, folytathja a készülék szokásos módon történő használatát.

Távtartó

- Az ajtó becsukásakor vákuum keletkezik. Várjon legalább 1 percet az ajtó újbóli kinyitásával.
- Az eszköz használata csak egy lehetőség a könnyebb ajtónyitáshoz. Használata esetén kis mértékű kondenzáció léphet fel az eszköz körül. Ha nem kívánja használni, eltávolíthatja.

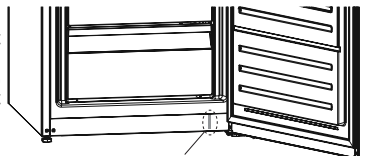

Távtartó

Tartozékok

Jégkocka készítő

- Vegye ki a jégkocka készítő tálcát.
- A vonalig töltsse fel vízzel.
- Helyezze vissza eredeti helyére a jégkocka készítő tálcát.
- Ha a jégkockák megfagytak, fordítsa el a kart, hogy a jégkockák leessenek a jégkocka ládába.

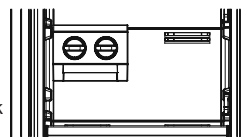

Megjegyzés:

- Jégkocka készítéshez soha ne töltsse fel vízzel a jégkocka tároló ládát. Tönkre teheti ezzel.
- A hűtőszekrény működése közben a jégkocka készítő mozgatása nehéz lehet. Ebben az esetben az üvegpolcok kivétele után tisztítsa meg a készítőt.

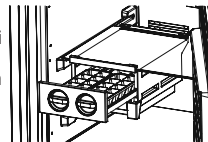

Jégkocka Készítése (Néhány modellben)

- Töltsse meg a jégkockatartót vízzel, majd helyezze be a mélyhűtő részbe.
- Miután a víz teljesen jéggé fagyott, a tálca megcsavarásával kivethetők a jégkockák.



Tisztítás

- A fagyasztószekrény tisztítása előtt húzza ki a készüléket a hálózati csatlakozóból.**
- Ne tisztítsa a készüléket folyó vízzel!
- Kézmeleg szappanos vízbe mártott ruhával vagy szivaccsal törölje át a készülék külsejét és belsejét.
- Kiemelve vagy kihúzva távolítsa el óvatosan minden rekeszt, és tisztítsa meg őket szappanos vízzel. A tartozékokat ne mossa el mosógéppel vagy mosogatógéppel!
- A fagyasztó tisztításához ne használjon oldószert, súrolószert, üveg tisztítószeret vagy általános tisztítószeret. Ezek a tisztítószerek a bennük található vegyszerek miatt károsíthatják a műanyag felületeket és más elemeket.
- A fagyasztószekrény hátoldalán található hőcserélőt legalább évente egyszer tisztítsa meg egy puha kefével, vagy porszívóval.

Győződjön meg róla, hogy tisztítás közben a készülék nincs csatlakoztatva az elektromos hálózathoz.

A LED fényforrás cseréje (ha LED-es világítású a készülék)

Vegye fel a kapcsolatot a Sharp ügyfélszolgálatával, mivel a világítást csak szakember cserélheti ki.

Leolvasztás

Fagyasztószekrénye automatikusan leolvaszt. A leolvasztás eredményeként képződő víz áthalad a vízgyűjtő kifolyón, beáramlik a készülék hátulján található párolgató tartályba, és magától elpárolog.



Párolgató tálca

4. FEJEZET: ÉLELMISZER TÁROLÁS

- A fagyasztó rekesz friss élelmiszerek lefagyasztására, fagyasztott élelmiszerek csomagoláson jelzett időtartamig való tárolására és jégkockák készítésére használható.
- Ne helyezzen friss és meleg élelmiszert fagyasztott élelmiszer mellé, mert ki tudja olvasztani a fagyasztott élelmiszert.
- Először élelmiszerek (hús, hal, vagdalthús) fagyasztása közben ossza be őket akkora adagokra, amekkorát egy alkalommal elfogyaszta.
- Fagyasztott élelmiszer tárolásakor mindig gondosan ügyeljen a csomagoláson feltüntetett utasításokra. Ha nincs megadva semilyen információ az élelmiszert ne tárolja a vásárlástól számított 3 hónapnál tovább.
- Maximális mennyiség: Ha nagy mennyiségű élelmiszert kíván tárolni és a fagyasztót maximális nettó teljesítményén szeretné üzemeltetni, a polcokat kihúzhatja, de a kihajtható ajtókat tartsa bent. Ennek köszönhetően nagyobb méretű tételket is tárolhat közvetlenül a polcokon.
- Fagyasztott ételek vásárlásakor győződjön meg róla, hogy a lefagyasztásuk megfelelő hőmérsékletben történt és, hogy a csomagolásuk sértetlen.
- A fagyasztott ételek minőségének megőrzése érdekében azokat megfelelő tárolás mellett kell szállítani és a lehető legrövidebb időn belül ismét a fagyasztóba kell tenni.
- Ha a egy csomag fagyasztott élelmiszereken és nedvesség és rendellenes duzzadás jelei láthatóak valószínű, hogy korábban nem megfelelő hőmérsékleten volt tárolva és a csomag tartalma megromlott.
- A fagyasztott élelmiszerek tárolási ideje függ a szoba hőmérsékletétől, a termosztát beállításától, az ajtónyitás gyakoriságától, az élelmiszer típusától és a bolttól az otthonáig történő szállítás időtartamától. Mindig kövesse a csomagoláson feltüntetett utasításokat és soha ne lépje túl az előírt maximum tárolási időtartamot.

Ha Ön a fagyasztót maximális fagyasztási kapacitáson kívánja használni:

- Friss élelmiszerek lefagyasztásakor a berendezés címkéjén fel van tüntetve a 24 órán belül lefagyasztható friss élelmiszerek maximális mennyisége (kg-ban) (az Ön hűtőszekrényének 25 °C-os környezeti hőmérséklet mellett 25 kg-os a fagyasztási kapacitása).
- A maximális fagyasztási kapacitáshoz a készülék optimális teljesítményének elérése érdekében aktiválja a Super Freeze (SF) üzemmódot 24 órával a friss élelmiszerek fagyasztóba helyezése előtt.
- A friss ételek fagyasztóba helyezése után 24 óra általában elegendő a fagyasztáshoz. A "Super Freeze" (Szuper fagyasztás) mód az energiatakarékosság érdekében 2-3 nap múlva automatikusan kikapcsol.

Ha Ön kis mennyiséget (legfeljebb 3 kg) kíván lefagyasztani:

- Helyezze el az élelmiszereit anélkül, hogy hozzáérne a már lefagyasztott élelmiszerekhez, és aktiválja a "Fast Freezing" (Gyorsfagyasztás) módot. Az élelmiszert teljes fagyasztást követően beteheti más fagyasztott élelmiszer mellé (legalább 24 órával később).
- Fagyasztott ételt felengedés után ne fagyasszon le újra. Ez egészségügyi problémákhoz, például ételmérgezéshez vezethet.
- A forró ételeket hagyja teljesen kihűlni, mielőtt a fagyasztóba helyezi.
- Fagyasztott ételek vásárlásakor győződjön meg róla, hogy a lefagyasztásuk megfelelő hőmérsékletben történt és, hogy a csomagolásuk sértetlen.

5. FEJEZET: AZ AJTÓNYITÁSI IRÁNY MEGFORDÍTÁSA

Az ajtó áthelyezése

- A fagyasztószekrény típusától függ, hogy az ajtók nyitási iránya megváltoztatható, vagy sem.
- Azokon a modelleken nem lehetséges, ahol a fogantyúk a készülék elejéhez vannak rögzítve.
- Ha a készüléke nem rendelkezik fogantyúkkal, az ajtók nyitási iránya megváltoztatható. De ezt a műveletet csak egy erre jogosult szakember végezheti el. Kérjük, hívja fel a Sharp márkaszervizt.

6. FEJEZET: HIBAKERESÉSI ÚTMUTATÓ

A fagyasztószekrény egy beépített meghibásodás érzékelővel van felszerelve, ami képes visszajelzést adni, ha a készülék nem megfelelően működik. Meghibásodás esetén egy hibakód jelenik meg a kezelőpanel kijelzőjén. A leggyakoribb hibakódokat az alábbi táblázatban találja. Ha a készülék olyan kódot jelenít meg, ami nincs feltüntetve az alábbi táblázatban, kérjük, forduljon a Sharp ügyfélszolgálatához.

HIBA TÍPUSA	JELENTÉS	MIÉRT	TEENDŐ
E01	Szenzoros figyelmeztetés		A lehető legrövidebb időn belül vegye fel a kapcsolatot a Sharp ügyfélszolgálatával.
E02	Szenzoros figyelmeztetés		A lehető legrövidebb időn belül vegye fel a kapcsolatot a Sharp ügyfélszolgálatával.
E03	Szenzoros figyelmeztetés		A lehető legrövidebb időn belül vegye fel a kapcsolatot a Sharp ügyfélszolgálatával.

6. FEJEZET: HIBAKERESÉSI ÚTMUTATÓ

HIBA TÍPUSA	JELENTÉS	MIÉRT	TEENDŐ
E06	Szenzoros figyelmeztetés		A lehető legrövidebb időn belül vegye fel a kapcsolatot a Sharp ügyfélszolgálatával.
E07	Szenzoros figyelmeztetés		A lehető legrövidebb időn belül vegye fel a kapcsolatot a Sharp ügyfélszolgálatával.
E08	Alacsony feszültség figyelmeztetése	Az eszköz tápellátása 170 W alá csökkent.	- Nem az eszköz hibásodott meg, ez a hiba segít megakadályozni a kompresszor meghibásodását. - Vissza kell növelni a feszültséget az elvárt szintekre Ha ez a figyelmeztetés továbbra is fennáll, A lehető legrövidebb időn belül vegye fel a kapcsolatot a Sharp ügyfélszolgálatával.
E09	A fagyasztórekesz nem elég hideg	Valószínűleg hosszú ideig fennálló áramhiba után lép fel.	1. Állítsa a fagyasztó hőmérsékletét hidegebb értékekre, vagy állítsa be a szuperfagyasztást. Ez ki fogja törölni a hibakódot, ha egyszer elérte a kívánt hőmérsékletet. Tartsa csukva az ajtókat, hogy rövidebb idő alatt kialakulhasson a helyes hőmérséklet. 2. Távolítsa el minden terméket, amely megpuhult/kiolvadt a hiba alatt. Ezeket rövid időn belül használja fel. 3. Ne tegyen friss terméket a fagyasztórekeszbe, amíg a helyes hőmérséklet létre nem jött és a hiba meg nem szűnt. Ha ez a figyelmeztetés továbbra is fennáll, A lehető legrövidebb időn belül vegye fel a kapcsolatot a Sharp ügyfélszolgálatával.

Figyelmeztetések ellenőrzése

Ha fagyasztószekrénye nem működik:

- Nincs áramszünet?
- Megfelelően van bedugva a tápcsatlakozó a konnektorba?
- Nem égett ki a főbiztosíték, vagy a konnektor biztosítéka?
- A konnektor nem hibásodott meg? Ennek ellenőrzéséhez dugja be a készülék csatlakozóját egy biztosan jól működő konnektorba.

Ha a fagyasztószekrény nem hűt eléggé:

- A hőmérséklet beállítás jó?
- A fagyasztó ajtaját gyakran kinyitják vagy hosszú ideig nyitva hagyják?
- A fagyasztó ajtaja megfelelően be van zárva?
- Úgy helyezett ételt vagy edényt a fagyasztószekrénybe, hogy az hozzáér a készülék hátsó falához, és ezzel akadályozza a szabad légáramlást?
- Nincs túlzottan tele fagyasztószekrénye?
- Megfelelő távolságot hagyott a fagyasztó és a hátsó, illetve oldalsó falak között?
- A környezet hőmérséklete a használati útmutatóban megadott tartományban van?

Ha a készülék túlhűti a benne található ételeket

- A hőmérséklet beállítás jó?
- Sok élelmiszert helyezett rövid időn belül a fagyasztóba?

Ha a fagyasztószekrény túl hangosan működik

A beállított hőmérséklet szint fenntartásához a kompresszor időről időre bekapcsol. Ilyen esetben a fagyasztószekrényből származó zajok normálisak, és rendes működéséből erednek. Ha a készülék elérte a kívánt hőmérsékletet, a zajok automatikusan elhalkulnak. Ha a zajok nem szűnnek meg:

6. FEJEZET: HIBAKERESÉSI ÚTMUTATÓ

- Stabílan áll a készülék? A lábák be vannak állítva?
- Van valami a fagyasztószekrény mögött?
- A polcok, vagy a polcokon lévő edények nem vibrálnak? Ebben az esetben helyezze át a polcokat és/vagy az edényeket.
- Nem vibrálnak a fagyasztószekrényre helyezett tárgyak?

Normális zajok:

Repedés (jég repedésének) zaja:

- Automatikus kiolvasztás közben.
- Amikor a készülék lehűl vagy melegszik (a készülék anyagának tágulása miatt).

Rövid repedő hang: Akkor hallható, amikor a termosztát ki/bekapcsolja a kompresszort.

Kompresszor zaj (normális motor zaj): Ez a zaj azt jelenti, hogy a kompresszor rendeltetésszerűen működik. A kompresszor működése rövid ideig nagyobb zajjal járhat, amikor bekapcsol.

Bugyborékoló zaj és loccsanás: Ez a zaj a hűtőközeg hűtőrendszer csöveiben történő áramlásából ered.

Víz áramlás zaja: Leolvasztás közben a párologtató tartályba áramló víz normális zaja. Ezt a zajt leolvasztás közben hallhatja.

Légbefújás zaja (Ventilátor normális hangja): Ez a zaj a No-Frost fagyasztószekrényekben hallható, a rendszer normál működése közben, a levegő áramoltatása miatt.

Páralecsapódás tapasztalható a fagyasztószekrény belsejében:

- Az ételeket megfelelő módon becsomagolta? A tárolóedényeket teljesen megszáritotta, mielőtt a fagyasztóba tette volna őket?
- A fagyasztó ajtaját nagyon gyakran kinyitják? Az ajtó kinyitásakor a szoba levegőjében lévő páratartalom beáramlik a fagyasztóba. Különösen ha a páratartalom túl magas a szobában, az ajtó minél gyakoribb kinyitása nyomán a pára lecsapódik a készülékben.

Ha az ajtók nem nyílnak és záródnak rendszeresen:

- A tárolt élelmiszerek nem akadályozzák az ajtó záródását?
- A készülék rekeszei és a jégkockatartó megfelelően vannak elhelyezve?
- Nincs az ajtótömítés megsérülve vagy elszakadva?
- Fagyasztószekrénye vízszintes felületen áll?

Ha a fagyasztószekrény ház szélei az ajtó zsanérjának csatlakozásánál melegek:

Különösen nyáron (melegben) a kompresszor működése közben a zsanér csatlakozásánál a készülék felszíne felmelegszik. Ez normális jelenség.

FONTOS MEGJEGYZÉSEK:

- A kompresszor védelmi hőbiztosítóka megszakít hirtelen áramszünet vagy a készülék csatlakozójának kihúzása után, mivel a hűtőrendszerben található gáz nem stabilizálódott. Ez teljesen normális, és a fagyasztó 4 vagy 5 perc múlva újraindul.
- A fagyasztószekrény hűtőegysége a hátsó falba van beépítve. Ezért a kompresszor működése miatt meghatározott időközönként a fagyasztószekrény hátsó felületén vízcseppek vagy jég jelenhet meg. Ez normális jelenség. Nincs szükség leolvasztásra, kivéve, ha a jég mennyisége jelentős.
- Ha a fagyasztószekrényt hosszabb ideig nem használja (pl. nyaralás alatt), húzza ki a csatlakozóját. Tisztítsa ki a fagyasztószekrényt a 4. részben leírtak szerint, és hagyja nyitva az ajtaját, hogy ezzel elkerülje a kellemetlen szagok kialakulását és a készülék belseje kiszáradjon.
- Az Ön által megvásárolt készüléket háztartási használatra tervezték és csak otthoni, a kézikönyvben megjelölt célra történő használható. Nem alkalmas kereskedelmi vagy közcélú felhasználásra. Ha a fagyasztó az itt leírtaktól eltérő módon használja a készüléket, akkor a gyártó és a forgalmazó nem felel semmilyen, a jótállási időszakban felmerülő meghibásodásért vagy javításért.
- Ha minden, a fentiekben leírt utasítást betartott és a probléma továbbra is fennáll, kérjük forduljon a hivatalos márkaszervizhez.

7. FEJEZET: TIPPEK AZ ENERGIATAKARÉKOS HASZNÁLATHOZ

- Ne helyezze a készüléket hőt termelő készülékek mellé. Például tűzhely, sütő, mosogatógép vagy radiátor mellé. Helyezze a készüléket a szoba leghűvösebb részére.
- Helyezze a készülék hűvös, jól szellőző helyre. Győződjön meg róla, hogy a készülék levegő nyílásait nem blokkolja semmi.
- Mindig várja meg, hogy a meleg ételek szobahőmérsékletűre hűljenek, mielőtt behelyezné őket a fagyasztószekrénybe.
- Próbálja meg elkerülni az ajtó hosszú ideig tartó nyitva tartását, illetve az ajtó gyakori kinyitását, mivel ekkor a meleg levegő beáramlik és a kompresszor feleslegesen sokszor kapcsol be.
- Győződjön meg róla, hogy semmi se akadályozza az ajtó megfelelő záródását.
- A fagyasztóba történő behelyezés előtt fedje be az ételeket. Ezzel csökkentheti a készülékben felgyülemelő nedvesség szintjét.
- A "hőmérséklet beállítások" részben tájékozódhat a javasolt hőmérséklet beállításokról.

7. FEJEZET: TIPPEK AZ ENERGIATAKARÉKOS HASZNÁLATHOZ

- Ne blokkolja a hideg levegő nyílásokat. Ellenkező esetben a fagyasztó tovább működik és több energiát fogyaszt.
- Tartsa a fagyasztót tele.
- Állítsa be vízszintesre a készüléket, hogy az ajtó szorosan záródjon.
- Alkalmanként tisztítsa meg a készülék hátulját porszívóval vagy egy ecsettel, hogy ezzel megelőzze a nagyobb fogyasztást.
- Tartsa az ajtótmítéseket tisztán és hajlékonyan. Cserélje ki az ajtótmítéseket, ha elhasználódtak.

8. FEJEZET: MŰSZAKI ADATOK

A műszaki adatok a készülék belső oldalán elhelyezett típus táblán és az energiafogyasztási címkén található.

A készülékkel együtt átadott energiafogyasztási címkén található QR kód egy internetes linket tartalmaz az EU EPREL adatbázisához, ahol megtalálhatók a készülék teljesítményére vonatkozó adatok.

Őrizze meg az energiaosztály címkét a felhasználói kézikönyvvel és a készülékhez adott egyéb dokumentumokkal együtt.

Ugyanezek az információk megtalálhatók az EPREL adatbázisban a <https://eprel.ec.europa.eu> link segítségével, a készülék típus tábláján található modellnév és termék szám alapján.

Az energiafogyasztási címkére vonatkozóan részletes információt talál a www.theenergylabel.eu linken.

9. FEJEZET: ÜGYFÉLSZOLGÁLAT ÉS SZERVIZ

Mindig eredeti pótalkatrészeket használjon.

Amikor felveszi a kapcsolatot a hivatalos szervizünkkel, legyenek kéznél a következő adatok: Modell, sorszám.

Ezeket az információkat a típus táblán találja. Az energiaosztály táblázatot a hűtőzónán belül a bal alsó oldalon találja.

Bizonyos alkatrészek eredeti pótalkatrészei az utolsó modell piacra kerülésétől számított legalább 7 vagy 10 évig kaphatók az alkatrész típusától függően.

Látogasson el a weboldalunkra, ahol:
www.sharphomeappliances.com

Spis treści

ROZDZIAŁ -1: OSTRZEŻENIA OGÓLNE	54
ROZDZIAŁ -2: TWOJA ZAMRAŻARKA.....	58
ROZDZIAŁ -3: WYKORZYSTANIE ZAMRAŻARKI.....	59
ROZDZIAŁ -4: WSKAZÓWKI DOTYCZĄCE PRZECHOWYWANIA ARTYKUŁÓW SPOŻYWCZYCH.....	62
ROZDZIAŁ -5: ODWRÓCENIE DRZWI	63
ROZDZIAŁ -6: ROZWIĄZYWANIE PROBLEMÓW.....	63
ROZDZIAŁ -7: WSKAZÓWKI DOTYCZĄCE OSZCZĘDZANIA ENERGII.....	65
ROZDZIAŁ -8: DANE TECHNICZNE.....	66
ROZDZIAŁ -9: OBSŁUGA KLIENTA I SERWIS.....	66

Twoja zamrażarka odpowiada aktualnym wymogom bezpieczeństwa. Nieprawidłowa obsługa może spowodować obrażenia ciała i uszkodzenie mienia. Żeby uniknąć ryzyka uszkodzenia, przed przystąpieniem do korzystania z zamrażarki należy przeczytać dokładnie niniejszą instrukcję. Instrukcja zawiera wskazówki dotyczące instalacji, bezpieczeństwa, obsługi i konserwacji zamrażarki. Instrukcję należy zachować na wypadek późniejszych wątpliwości.





POŻAR

Ostrzeżenie: Ryzyko pożaru / materiały łatwopalne

ROZDZIAŁ -1: OSTRZEŻENIA OGÓLNE

 **OSTRZEŻENIE:** Otworów wentylacyjnych Unnecessary fragment zamrażarki nie wolno w żaden sposób blokować.

 **OSTRZEŻENIE:** Nie wolno stosować żadnych urządzeń mechanicznych ani innych sposobów, żeby przyspieszyć proces rozmrażania.

 **OSTRZEŻENIE:** Nie wolno używać innych urządzeń elektrycznych wewnątrz Unnecessary fragment zamrażarki.

 **OSTRZEŻENIE:** Układ chłodzenia należy chronić przed uszkodzeniami

 **OSTRZEŻENIE:** Ustawiając urządzenie, należy unikać uwięzienia lub uszkodzenia przewodu.

 **OSTRZEŻENIE:** Nie umieszczać rozgałęziaczy ani przenośnych źródeł zasilania z tyłu urządzenia.

 **OSTRZEŻENIE:** Żeby uniknąć obrażeń ciała lub uszkodzenia urządzenia, należy je zainstalować zgodnie ze wskazówkami producenta.

 Niewielka ilość czynnika chłodniczego zastosowana w opisywanej zamrażarce to przyjazny dla środowiska czynnik R600a (izobutan), który jest łatwopalny i może być wybuchowy, jeśli zapali się w osłoniętym miejscu.

* Podczas przenoszenia i ustawiania zamrażarki należy chronić układ chłodniczy przed uszkodzeniami.

* W pobliżu Unnecessary fragment zamrażarki nie wolno przechowywać żadnych pojemników zawierających materiały łatwopalne, np. aerozoli lub wkładów uzupełniających do gaśnic.

* Opisywane urządzenie jest przeznaczone do użytku w gospodarstwach domowych i innych podobnych zastosowaniach, takich jak:

- aneksy kuchenne dla personelu w sklepach, biurach i innych miejscach pracy
- gospodarstwa rolne oraz pokoje gościnne w hotelach, motelach i innych miejscach

ROZDZIAŁ -1: OSTRZEŻENIA OGÓLNE

- pensjonaty
- catering i podobne zastosowania niezwiązane ze sprzedażą detaliczną
- * Zamrażarkę należy podłączyć do źródła zasilania 220-240 V, 50 Hz. Nie wolno jej podłączać do innych źródeł zasilania. Przed podłączeniem Unnecessary fragment zamrażarki należy upewnić się, że informacje podane na tabliczce znamionowej (napięcie i podłączone obciążenie) odpowiadają parametrom źródła zasilania. (W przypadku wątpliwości należy skontaktować się z wykwalifikowanym elektrykiem.)
- * Urządzenie to może być obsługiwane przez dzieci powyżej 8 roku życia oraz osoby z obniżonymi zdolnościami fizycznymi, zmysłowymi bądź umysłowymi, a także przez osoby bez doświadczenia i wiedzy na temat obsługi, jeśli pozostają pod nadzorem opiekunów bądź zostały szczegółowo poinstruowane o sposobie bezpiecznego używania urządzenia i rozumieją ryzyka związane z niewłaściwym użyciem. Dzieci nie powinny wykorzystywać urządzenia do zabawy. Dzieci nie powinny czyścić Unnecessary fragment zamrażarki ani wykonywać czynności konserwacyjnych, jeśli pozostają bez nadzoru.
- * Dzieci w wieku od 3 do 8 lat mogą ładować i rozładowywać urządzenia chłodnicze. Dzieci nie powinny czyścić urządzeń lub wykonywać konserwacji przewidzianej dla użytkownika, bardzo małe dzieci (poniżej 3. roku życia) w ogóle nie powinny korzystać z urządzeń, użytkowanie urządzeń przez małe dzieci (od 3 do 8 lat) jest bezpieczne tylko pod stałym nadzorem, starsze dzieci (w wieku od 8 do 14 lat) i osoby szczególnie wrażliwe mogą bezpiecznie korzystać z urządzeń pod właściwym nadzorem lub po tym, jak zostały zapoznane z instrukcją użytkowania urządzenia. Ludzie bardzo wrażliwi mogą bezpiecznie korzystać z urządzenia tylko pod stałym nadzorem.
- * Uszkodzony kabel zasilający lub wtyczka może spowodować pożar lub porażenie prądem elektrycznym. Uszkodzony kabel zasilający lub wtyczka powinny zostać wymienione.

ROZDZIAŁ -1: OSTRZEŻENIA OGÓLNE

Wymianę należy powierzyć wykwalifikowanemu personelowi serwisu.

- * To urządzenie nie jest przeznaczone do użytku na wysokościach przekraczających 2000 m n.p.m.

Aby uniknąć zanieczyszczenia żywności, należy przestrzegać poniższych instrukcji:

- * Pozostawianie zbyt długo otwartych drzwi może spowodować znaczny wzrost temperatury w komorach urządzenia.
- * Regularnie czyścić powierzchnie, które mogą wejść w kontakt z żywnością, oraz dostępne systemy odwadniające.
- * Surowe mięso i ryby przechowywać w odpowiednich pojemnikach w Unnecessary fragment, aby nie miały żadnego kontaktu z innymi produktami spożywczymi.
- * Komory na mrożonki oznaczone dwiema gwiazdkami są odpowiednie do przechowywania zamrożonej żywności, przechowywania lub wytwarzania lodów i kostek lodu.
- * Komory oznaczone jedną lub trzema gwiazdkami nie nadają się do zamrażania świeżej żywności.
- * Jeśli urządzenie chłodnicze pozostaje puste przez dłuższy czas, należy je wyłączyć, rozmrozić, wyczyścić, osuszyć i pozostawić otwarte drzwi, aby zapobiec rozwojowi pleśni w urządzeniu.

ROZDZIAŁ -1: OSTRZEŻENIA OGÓLNE

Usuwanie

- Wszystkie elementy opakowania i wykorzystane materiały są przyjazne dla środowiska i nadają się do przetworzenia. Wszelkie opakowania należy usuwać w przyjazny dla środowiska sposób. Szczegółowe informacje na temat usuwania można uzyskać od władz lokalnych.
- Jeśli urządzenie jest przeznaczone do zełomowania, należy odciąć przewód zasilający oraz zniszczyć wtyczkę i przewód. Należy zablokować zatrzask drzwi, żeby uniemożliwić dzieciom zatrząsnięcie się wewnątrz urządzenia.
- Podłączenie odciętej wtyczki do 16-ampereowego gniazdka stanowi poważne zagrożenie (możliwość porażenia prądem). Odciętą wtyczkę należy usunąć w bezpieczny sposób.

Usuwanie zużytego urządzenia

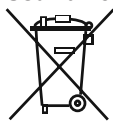

Ten symbol umieszczony na produkcie lub opakowaniu oznacza, że produktu nie wolno usuwać razem ze zwykłymi odpadkami z gospodarstw domowych. Natomiast urządzenie należy dostarczyć do odpowiedniego punktu zbiórki odpadów, w którym sprzęt elektryczny i elektroniczny zostanie poddany recyklingowi. Recykling materiałów pomoże oszczędzić naturalne zasoby. Szczegółowe informacje dotyczące recyklingu opisywanego produktu można uzyskać od władz lokalnych, służby zbiórki odpadów z gospodarstw domowych lub u sprzedawcy urządzenia.

Należy skontaktować się z lokalnymi władzami w celu uzyskania szczegółowych informacji na temat usuwania zużytego urządzenia zgodnie z normami WEEE dotyczącymi ponownego wykorzystania, przetworzenia i odzyskiwania surowców.

Uwagi:

- Przed przystąpieniem do instalacji i korzystania z urządzenia należy uważnie zapoznać się z niniejszą instrukcją obsługi. Nie ponosimy odpowiedzialności za uszkodzenia powstałe na skutek niewłaściwego wykorzystania urządzenia.
- Należy przestrzegać wszystkich wskazówek znajdujących się na urządzeniu i podanych w instrukcji obsługi oraz zachować niniejszą instrukcję na wypadek późniejszych wątpliwości.
- Opisywane urządzenie jest przeznaczone do użytku domowego oraz powinno być wykorzystywane wyłącznie w gospodarstwach domowych i w określonych celach. Urządzenie nie jest przeznaczone do zastosowań komercyjnych lub wspólnego użytkowania. Takie zastosowania spowodują utratę ważności gwarancji urządzenia, a nasza firma nie ponosi odpowiedzialności za powstałe straty.
- Opisywane urządzenie jest przeznaczone do użytku domowego i nadaje się wyłącznie do chłodzenia i przechowywania artykułów spożywczych. Nie jest przeznaczone do zastosowań komercyjnych lub wspólnego użytkowania, ani do przechowywania innych substancji z wyjątkiem artykułów spożywczych. W przeciwnym wypadku nasza firma nie ponosi odpowiedzialności za powstałe straty.



Ostrzeżenia dotyczące bezpieczeństwa

- W celu podłączenia zamrażarki do źródła zasilania nie wolno stosować przedłużacza.
- Uszkodzony przewód zasilający lub wtyczka może spowodować pożar lub porażenie prądem elektrycznym. Uszkodzony przewód zasilający lub wtyczka powinny zostać wymienione przez wykwalifikowany personel.
- Nie wolno nadmiernie wyginać przewodu zasilającego.
- Nie wolno dotykać przewodu zasilającego/wtyczki mokrymi rękami, ponieważ mogłoby to spowodować porażenie prądem.
- Nie wolno umieszczać szklanych butelek i puszek z napojami w zamrażarce. Butelki i puszki mogłyby eksplodować.
- Wytwarzając lód w zamrażarce, nie należy go dotykać, ponieważ lód może spowodować odmrożenia i skalectania.
- Nie wolno niczego wyjmować z zamrażarki wilgotnymi lub mokrymi rękami. Mogłoby to spowodować otarcie naskórka lub odmrożenia.
- Nie wolno ponownie zamrażać artykułów spożywczych, które zostały odmrożone.
- Nie wolno stosować rozgałęziaczy.

Informacje dotyczące instalacji

Przed rozpakowaniem i ustawieniem zamrażarki należy poświęcić trochę czasu na zaznajomienie się z poniższymi wskazówkami.

- Zamrażarkę należy chronić przed bezpośrednim działaniem światła słonecznego i ustawić z dala od jakichkolwiek źródeł ciepła, np. grzejnika.
- Urządzenie powinno znajdować się w odległości nie mniejszej niż 50 cm od kuchenek, kuchenek gazowych i płyt grzejnych oraz przynajmniej 5 cm od piekarników elektrycznych.
- Nie wolno narażać zamrażarki na działanie wilgoci lub deszczu.
- Zamrażarkę należy ustawić przynajmniej 20 mm od innej zamrażarki.
- Wymagany prześwit nad urządzeniem wynosi co najmniej 150 mm. Nie należy umieszczać na nim żadnych przedmiotów.
- Żeby zapewnić bezpieczne działanie urządzenia, należy je ustawić poziomo w bezpiecznym miejscu. Regulowane nóżki służą do ustawienia zamrażarki w poziomie. Przed umieszczeniem artykułów spożywczych należy upewnić się, że urządzenie zostało ustawione poziomo.
- Przed skorzystaniem z urządzenia zalecamy przetarcie wszystkich półek i tac przy pomocy ściereczki namoczonej w ciepłej wodzie z dodatkiem sody oczyszczonej (łyżeczka). Po wyczyszczeniu należy spłukać zamrażarkę ciepłą wodą i osuszyć.
- Do instalacji należy wykorzystać plastikowe dystanse, które znajdują się z tyłu urządzenia. Należy obrócić o 90 stopni (jak pokazano na schemacie). W ten sposób skraplacz nie będzie dotykał ścianki.
- Zamrażarkę należy ustawić przy ścianie zachowując odległość nie większą niż 75 mm.
- To urządzenie jest przeznaczone do pracy w trudnych warunkach klimatycznych (do 43°C lub 110°F) i zastosowano w nim technologię „Freezer Shield”, która chroni zamrożoną żywność przed rozmrożeniem nawet, jeśli temperatura otoczenia spadnie do -15°C. Można więc użytkować zamrażarkę w nieogrzewanym pomieszczeniu, nie martwiąc się, że żywność w zamrażarce się zepsuje. Kiedy temperatura otoczenia powróci do zwykłego poziomu, można kontynuować użytkowanie urządzenia.

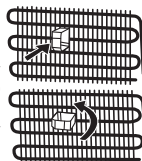

ROZDZIAŁ -1: OSTRZEŻENIA OGÓLNE

Przed przystąpieniem do korzystania z zamrażarki



- Przed ustawieniem zamrażarki należy upewnić się, że nie ma widocznych uszkodzeń. Nie wolno instalować ani korzystać z uszkodzonej zamrażarki.
- Przy pierwszym użyciu zamrażarki należy ustawić ją pionowo przynajmniej na 3 godziny przed podłączeniem do zasilania. W ten sposób zostanie zapewniona wydajna praca i ochrona sprężarki przed uszkodzeniem.
- Przy pierwszym użyciu zamrażarki może być wyczuwalny delikatny zapach. To zupełnie normalne i po rozpoczęciu chłodzenia przez zamrażarkę zanika.

Informacje dotyczące technologii No Frost

Zamrażarki z technologią No Frost różnią się pod względem zasady działania od innych zamrażarek statycznych.

W zwykłych zamrażarkach wilgoć przedostająca się do wnętrza przez otwarte drzwiczki oraz zawarta w artykułach spożywczych powoduje oszranianie komory zamrażarki. Aby usunąć szron i lód z komory zamrażarki, konieczne jest okresowe wyłączenie zamrażarki, przeniesienie żywności, która musi być przechowywana w stanie zamrożonym, do innego chłodzonego pojemnika, a następnie usunięcie lodu nagromadzonego w komorze zamrażarki.

W przypadku zamrażarek z technologią No Frost sytuacja wygląda zupełnie inaczej. Suche i zimne powietrze jest dmuchiwane homogenicznie i równomiernie do komory zamrażarki poprzez kilka otworów połączonych z dmuchawą. Zimne powietrze jest rozpraszane homogenicznie i równomiernie między półkami, dzięki czemu żywność jest schładzana jednakowo, co zapobiega powstawaniu szronu i lodu.

Tym samym zamrażarka z technologią No Frost zapewnia wygodę użytkowania, oprócz olbrzymiej pojemności i stylowego wzornictwa.

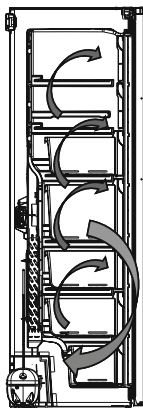

ROZDZIAŁ -2: TWOJA ZAMRAŻARKA

Urządzenie to nie jest przeznaczone do zabudowy.

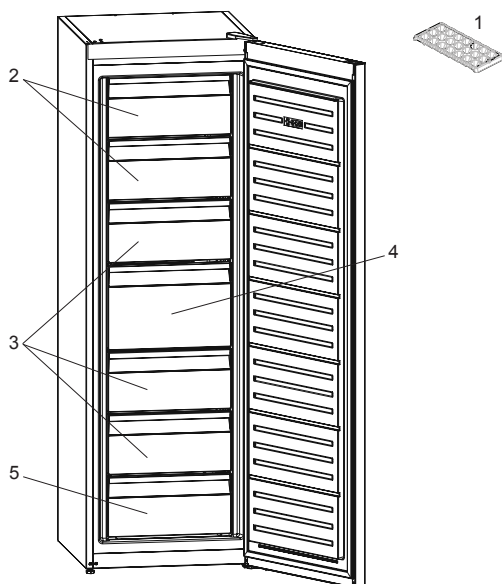

Uwagi ogólne

Komora zamrażarki: Najbardziej efektywne wykorzystanie energii jest zapewnione w konfiguracji z szufladami i pojemnikami znajdującymi w pozycji przechowywania.

W niektórych modelach znajduje się półka z kostką lodu w górnym pojemniku.

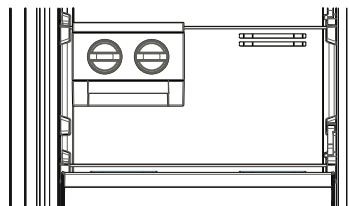

1. Tacka do lodu * / kostkarka do lodu *
2. Odchylana pokrywa
3. Szuflady zamrażarki
4. Duża szuflada zamrażarki
5. Dolna szuflada zamrażarki

* Dotyczy niektórych modeli.

Zamieszczony w celach informacyjnych rysunek przedstawia różne części i elementy wyposażenia. Części mogą różnić się w zależności od modelu urządzenia.

ROZDZIAŁ -3: WYKORZYSTANIE ZAMRAŻARKI

Wyświetlacz i panel sterowania

Używanie panelu sterowania

1. Ustawianie temperatury zamrażarki
2. Wskaźnik trybu szybkiego zamrażania
3. Wskaźnik trybu ekonomicznego
4. Wskaźnik alarmu
5. Wskaźnik trybu blokady dostępu dzieci
6. Wybór trybu
7. Zmniejszanie wartości
8. Zwiększanie wartości
9. Wybór blokady dostępu dzieci

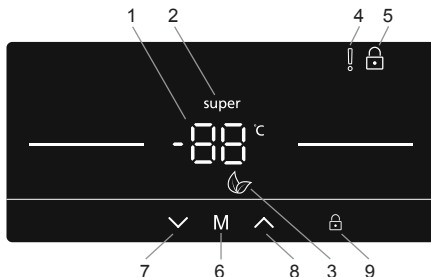

Obsługa zamrażarki

Tryb szybkiego zamrażania

Zastosowanie

- Do zamrażania dużych ilości żywności niemieszczących się na półce szybkiego zamrażania.
- Do zamrażania gotowych potraw.
- Do szybkiego zamrażania świeżej żywności w celu utrzymania jej świeżości.

Sposób użytkowania

- Nacisnąć wielokrotnie przycisk zmniejszania (nr 7 na schemacie panelu sterowania) aż do wyświetlenia logo szybkiego zamrażania (nr 2).
- Po ustawieniu trybu szybkiego zamrażania rozlegnie się krótki sygnał akustyczny potwierdzający włączenie tego trybu.
- Po krótkim sygnale akustycznym na ekranie wyświetlona zostanie początkowa temperatura zamrażarki.
- Tryb ten można wyłączyć, powtarzając od początku powyższe instrukcje.

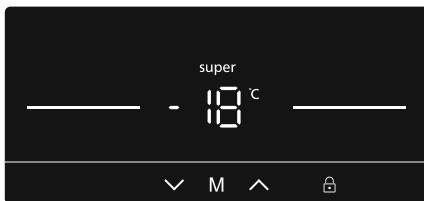

W tym trybie:

- Gdy włączony jest tryb szybkiego zamrażania, nie można wybrać trybu ekonomicznego.

Tryb ekonomiczny

Zastosowanie

Oszczędzanie energii. W okresach rzadszego korzystania (otwierania drzwi) lub nieobecności w domu, na przykład podczas wakacji, program ekonomiczny może zapewnić optymalną temperaturę przy jednoczesnym oszczędzaniu energii.

Sposób użytkowania

- Nacisnąć przycisk wyboru trybu (M, nr 6 na schemacie panelu sterowania) aż do wyświetlenia ikony trybu ekonomicznego (nr 3).
- Po ustawieniu trybu ekonomicznego rozlegnie się krótki sygnał akustyczny potwierdzający włączenie tego trybu.
- Po krótkim sygnale akustycznym jako ustawienie temperatury zamrażarki (nr 1) wyświetlona zostanie litera E.
- Tryb ekonomiczny można wyłączyć, naciskając przycisk M (nr 6).



W tym trybie:

- Można regulować temperaturę zamrażarki, ale regulacja ta zostanie zastosowana dopiero po wyłączeniu trybu ekonomicznego. Po wyłączeniu trybu ekonomicznego wybrana wartość ustawienia zostanie uaktywniona i temperatura zostanie dostosowana.
- Można wybrać tryb szybkiego zamrażania, ale spowoduje to natychmiastowe wyłączenie trybu ekonomicznego.

ROZDZIAŁ -3: WYKORZYSTANIE ZAMRAŻARKI

Tryb wygaszacza ekranu

Zastosowanie

Tryb ten oszczędza energię poprzez wyłączenie całego oświetlenia panelu sterowania, gdy panel nie jest używany.

Sposób użytkowania

- Tryb wygaszacza ekranu włącza się samoczynnie po 30 sekundach.
- Jeżeli przy wyłączonym oświetleniu panelu sterowania naciśnięty zostanie dowolny przycisk, na wyświetlaczu pojawią się aktualne ustawienia, co umożliwi wprowadzenie żądanych zmian.
- Jeżeli tryb wygaszacza ekranu nie zostanie wyłączony lub przez 30 sekund nie zostanie naciśnięty żaden przycisk, panel sterowania pozostanie wyłączony.



Wyłączenie trybu wygaszacza ekranu

- Aby wyłączyć tryb wygaszacza ekranu, należy najpierw nacisnąć dowolny przycisk w celu uaktywnienia przycisków, a następnie nacisnąć i przytrzymać przez 3 sekundy przycisk wyboru trybu **M** (nr 6).
- Aby ponownie włączyć tryb wygaszacza ekranu, należy nacisnąć i przytrzymać przez 3 sekundy przycisk wyboru trybu **M** (nr 6).

Funkcja blokady dostępu dzieci

Zastosowanie

Blokadę dostępu dzieci można włączyć, aby zapobiec wszelkim przypadkowym lub niezamierzonym zmianom ustawień urządzenia.

Włączanie blokady dostępu dzieci

Nacisnąć i przytrzymać przez 5 sekund przycisk blokady dostępu dzieci  (nr 9).



Wyłączanie blokady dostępu dzieci

Nacisnąć i przytrzymać przez 5 sekund przycisk blokady dostępu dzieci  (nr 9).

Funkcja alarmu otwartych drzwi

Pozostawienie drzwi zamrażarki otwartych przez dłużej niż 2 minuty jest sygnalizowane akustycznie.

Ustawienia temperatury zamrażarki

- Za pomocą przycisków zmniejszania i zwiększania (nr 7 / nr 8) można ustawić żądaną temperaturę (-16, -17, -18, -19, -20, -21, -22, -23, -24°C lub tryb szybkiego zamrażania „super”).
- Jeśli włączony jest tryb szybkiego zamrażania albo tryb ekonomiczny, temperatura zostanie zmieniona dopiero po wyłączeniu tego trybu.



Zalecane wartości temperatury zamrażarki

Kiedy regulować	temperaturę wewnętrzną(°C)
W celu mrożenia z temperaturą minimalną	-16, -17
Przy standardowym użytkowaniu	-18, -19, -20, -21
W celu mrożenia z temperaturą maksymalną	-22, -23, -24

Tryb szybkiego zamrażania: Opcję tę należy włączyć 24 godziny przed umieszczeniem świeżej żywności w zamrażalniku. Po 54 godzinach powraca ona do zwykłej wartości zadanej.

Ostrzeżenia dotyczące ustawień temperatury

- Temperatura otoczenia, temperatura świeżo umieszczonych w zamrażarce artykułów spożywczych oraz częstotliwość otwierania drzwi mają wpływ na temperaturę w komorze zamrażarki. Jeśli to konieczne, zmień ustawienie temperatury.
- Nie jest zalecana eksploatacja zamrażarki w otoczeniu chłodniejszym niż 10°C.
- Ustawienia termostatu należy dokonać biorąc pod uwagę częstość umieszczania świeżych artykułów spożywczych oraz otwierania i zamykania drzwi zamrażarki, ilość przechowywanych artykułów spożywczych

ROZDZIAŁ -3: WYKORZYSTANIE ZAMRAŻARKI

w zamrażarce oraz warunki otoczenia, w których pracuje urządzenie.

- Przy pierwszym użyciu zamrażarki zalecana jest nieprzerwana praca urządzenia przez 24 godziny, żeby zapewnić całkowite schłodzenie. W tym czasie nie należy otwierać drzwi zamrażarki, ani umieszczać wewnątrz artykułów spożywczych.
- Zamrażarka posiada wbudowaną funkcję 5-minutowego opóźnienia, która zapobiega uszkodzeniu sprężarki. Po włączeniu zasilania zamrażarka rozpocznie normalną pracę po upływie 5 minut.
- Opisująca zamrażarka przeznaczona jest do pracy w przedziałach temperatur otoczenia określonych w standardach, zgodnie z kategorią klimatu podaną na tabliczce informacyjnej. Nie jest zalecana eksploatacja zamrażarki w środowisku, w którym przedziały temperatury otoczenia nie są określone w terminach wydajności chłodzenia.
- Urządzenie jest przeznaczone do eksploatacji w zakresie temperatury otoczenia od 10°C do 43°C.

Klasa klimatyczna i znaczenie:

T (klimat zwrotnikowy): To urządzenie chłodnicze jest przeznaczone do użytku w temperaturach otoczenia w zakresie od 16°C do 43°C.

ST (klimat podzwrotnikowy): To urządzenie chłodnicze jest przeznaczone do użytku w temperaturach otoczenia w zakresie od 16°C do 38°C.

N (klimat umiarkowany): To urządzenie chłodnicze jest przeznaczone do użytku w temperaturach otoczenia w zakresie od 16°C do 32°C.

SN (rozszerzony klimat umiarkowany): To urządzenie chłodnicze jest przeznaczone do użytku w temperaturach otoczenia w zakresie od 10°C do 32°C.

Ważne instrukcje dotyczące instalacji

To urządzenie jest przeznaczone do pracy w trudnych warunkach klimatycznych (do 43°C lub 110°F) i zastosowano w nim technologię „Freezer Shield”, która chroni zamrożoną żywność przed rozmrożeniem, nawet jeśli temperatura otoczenia spadnie do -15°C. Można więc użytkować zamrażarkę w nieogrzewanym pomieszczeniu, nie martwiąc się, że żywność w zamrażarce się zepsuje. Kiedy temperatura otoczenia powróci do zwykłego poziomu, można kontynuować użytkowanie urządzenia.

Podkładka

- Jeśli drzwi zamrażarki zostaną zamknięte, utworzy się podciśnienie. Przed powtórным otwarciem drzwi należy odczekać ok. 1 minutę.
- To rozwiązanie jest opcjonalne i ułatwia otwieranie drzwi. W przypadku tego rozwiązania niewielka ilość skroplonej pary wodnej może gromadzić się w tym miejscu, ale można łatwo ją usunąć.

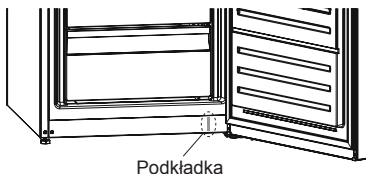

Wyposażenie dodatkowe

Kostkarka do wytwarzania lodu (Dotyczy niektórych modeli)

- Wsuń tacę do wytwarzania lodu.
- Napełnij wodą do poziomu linii.
- Umieść tacę do wytwarzania lodu w oryginalnym położeniu.
- Po wytworzeniu kostek lodu obróć dźwignię, żeby kostki lodu spadły do pojemnika na lód.

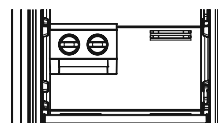

Uwaga:

- Nie wolno napełniać pojemnika na lód wodą w celu wytworzenia lodu. Mogłoby to spowodować jego uszkodzenie.
- Wyjęcie kostkarki do wytwarzania lodu może być utrudnione podczas pracy urządzenia. W takim przypadku należy ją oczyścić po wysunięciu szklanych półek.

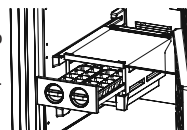

Tacka do lodu (Dotyczy niektórych modeli)

- Napełnij tackę wodą i umieść w komorze zamrażarki.
- Gdy woda całkowicie zamarznie, wykręć tackę tak, jak pokazano na rysunku, aby wydobyć kostkę lodu.

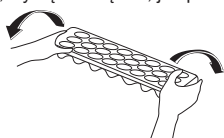

ROZDZIAŁ -3: WYKORZYSTANIE ZAMRAŻARKI

Czyszczenie

- **Przed przystąpieniem do czyszczenia zamrażarki należy wyłączyć zasilanie i odłączyć wtyczkę przewodu zasilającego od gniazdka.**
- Nie wolno myć zamrażarki, polewając ją wodą.
- Do czyszczenia wnętrza i zewnętrznych elementów zamrażarki należy używać ściereczki lub gąbki namoczonej w ciepłej wodzie z mydłem.
- Ostrożnie wyjmij pojemniki, unosząc je do góry lub wysuwając na zewnątrz, a następnie oczyść wodą z mydłem. Nie wolno ich myć w pralce lub zmywarce do naczyń.
- Do czyszczenia zamrażarki nie wolno stosować rozpuszczalników, żrących środków czyszczących, środków do mycia szkła ani środków czyszczących ogólnego stosowania. Mogłyby to spowodować uszkodzenie plastikowych powierzchni i innych elementów przez zawarte w tych środkach substancje chemiczne.
- Skraplacz, znajdujący się z tyłu zamrażarki, należy oczyścić przynajmniej raz w roku przy pomocy miękkiej szcoteczki lub odkurzacza.

Przystępując do czyszczenia upewnij się, że zamrażarka jest odłączona od zasilania.

Wymiana oświetlenia LED (dotyczy niektórych modeli)

Skontaktuj się z Sharp Helpdesk, ponieważ wymianę oświetlenia LED należy powierzyć pracownikom autoryzowanego serwisu.

Odszranianie

Zamrażarka odszraniania się automatycznie. Powstająca podczas odszraniania woda wpływa do zbiornika skraplacza (znajdującego się z tyłu zamrażarki) poprzez wyloty zbierające wodę i ulega samoistnemu odparowaniu.



ROZDZIAŁ -4: WSKAZÓWKI DOTYCZĄCE PRZECHOWYWANIA ARTYKUŁÓW SPOŻYWCZYCH

- Komora zamrażarki służy do zamrażania świeżej żywności i przechowywania mrożonej żywności przez okres wskazany na opakowaniu, a także do przygotowywania kostek lodu.
- Nie należy umieszczać żywności świeżej ani ciepłych potraw obok mrozonek, ponieważ mogą spowodować ich rozmrożenie.
- Przed zamrożeniem świeżej żywności (tzn. mięsa, ryb i mięsa mielonego) należy ją podzielić na porcje do jednorazowego użycia.
- Przy przechowywaniu mrozonek należy starannie przestrzegać instrukcji podanych na opakowaniu. Jeśli na opakowaniu nie są podane żadne informacje, żywność nie powinna być przechowywana dłużej niż przez 3 miesiące od daty zakupu.
- Maksymalne obciążenie: aby umożliwić przechowywanie dużych ilości żywności i wykorzystać pełną pojemność netto zamrażarki, można wyjąć wszystkie wysuwane szuflady, ale pozostawić klapy zamrażarki. Dzięki temu możliwe jest przechowywanie dużych produktów bezpośrednio na półkach.
- Przy kupowaniu mrozonek należy się upewnić, że zostały zamrożone w odpowiedniej temperaturze oraz że opakowanie jest nienaruszone.
- Mrozonki należy transportować w odpowiednich pojemnikach, aby zachować jakość żywności i należy je z powrotem wkładać do zamrażarki najprędzej, jak to możliwe.
- Jeśli opakowanie mrozonek zdradza objawy zawilgocenia i nietypowego spęcznienia prawdopodobne jest, że było ono uprzednio przechowywane w nieodpowiedniej temperaturze i że jego zawartość się zepsuła.
- Czas przydatności do spożycia zależy od temperatury w pomieszczeniu, ustawienia termostatu, czystości otwierania drzwiczek, rodzaju żywności oraz czasu trwania jej transportu ze sklepu do domu. Należy zawsze przestrzegać instrukcji wydrukowanych na opakowaniu i nigdy nie przekraczać podanego czasu przydatności do spożycia.

Aby maksymalnie wykorzystać możliwości zamrażania zamrażarki:

- W przypadku zamrażania świeżej żywności maksymalną ilość świeżej żywności (w kg), jaką można zamrozić w ciągu 24 godz. podano na tabliczce znamionowej urządzenia (chłodziarka ma zdolność zamrażania 25 kg przy temperaturze otoczenia wynoszącej 25°C).
- Aby uzyskać największą wydajność zamrażania, należy aktywować tryb szybkiego zamrażania (SF) na 24 godziny przed umieszczeniem w zamrażarce świeżej żywności.
- Po umieszczeniu świeżej żywności w zamrażarce 24 godziny to zazwyczaj odpowiedni czas na zamrożenie w trybie szybkiego zamrażania, który dezaktywuje się automatycznie po 2–3 dniach w celu zapewnienia oszczędności energii.

Aby zamrozić niewielką ilość żywności (do 3 kg) w zamrażarce:

- Umieścić żywność tak, aby nie dotykała produktów, które zostały zamrożone wcześniej, i aktywować tryb szybkiego zamrażania. Żywność można położyć obok innych zamrożonych produktów po jej całkowitym zamrożeniu (nie wcześniej niż po 24 godzinach).

ROZDZIAŁ -4: WSKAZÓWKI DOTYCZĄCE PRZECHOWYWANIA ARTYKUŁÓW SPOŻYWCZYCH

- Nie należy ponownie zamrażać mrożonych produktów po ich rozmrożeniu. Niezastosowanie się do powyższego zalecenia może spowodować problemy zdrowotne takie jak zatrucie pokarmowe.
- Gorące potrawy należy pozostawić do całkowitego ostygnięcia przed włożeniem ich do zamrażarki.
- Przy kupowaniu mrozonek należy się upewnić, że zostały zamrożone w odpowiedniej temperaturze oraz że opakowanie jest nienaruszone.

ROZDZIAŁ -5: ODWRÓCENIE DRZWI

Przestawienie drzwi

- Możliwość odwrócenia drzwi zależy od posiadanego modelu zamrażarki.
- Nie jest to możliwe, jeśli uchwyty znajdują się z przodu urządzenia.
- Jeśli Twój model nie posiada uchwytów, możliwe jest odwrócenie drzwi, ale to zadanie należy powierzyć pracownikom autoryzowanego serwisu. Skontaktuj się z serwisem firmy Sharp.

ROZDZIAŁ -6: ROZWIĄZYWANIE PROBLEMÓW

Zamrażarka została wyposażona we wbudowany system detekcji usterek, który umożliwia udzielanie wskazówek, jeśli urządzenie nie pracuje w oczekiwany sposób. W przypadku wystąpienia błędu symbol wyświetlany jest na panelu sterowania. Najbardziej powszechne symbole błędów zostały pokazane poniżej. Jeśli zamrażarka wyświetla symbol niepokazany poniżej, skontaktuj się z Sharp Helpdesk.

TYP BŁĘDU	ZNACZENIE	PRZYCZYNA	DZIAŁANIA NAPRAWCZE
E01	Ostrzeżenie czujnika		Należy jak najszybciej skontaktować się z Sharp Helpdesk.
E02	Ostrzeżenie czujnika		Należy jak najszybciej skontaktować się z Sharp Helpdesk.
E03	Ostrzeżenie czujnika		Należy jak najszybciej skontaktować się z Sharp Helpdesk.
E06	Ostrzeżenie czujnika		Należy jak najszybciej skontaktować się z Sharp Helpdesk.
E07	Ostrzeżenie czujnika		Należy jak najszybciej skontaktować się z Sharp Helpdesk.
E08	Ostrzeżenie o niskim napięciu	Napięcie zasilania urządzenia spadło poniżej 170 V.	- To nie jest awaria urządzenia, ten błąd pozwala uniknąć uszkodzenia sprężarki. - Konieczne zwiększenie napięcia do wymaganych poziomów Jeśli to ostrzeżenie nadal będzie wyświetlane, należy jak najszybciej skontaktować się z Sharp Helpdesk.

ROZDZIAŁ -6: ROZWIĄZYWANIE PROBLEMÓW

TYP BŁĘDU	ZNACZENIE	PRZYCZYNA	DZIAŁANIA NAPRAWCZE
E09	Komora zamrażarki nie jest wystarczająco zimna	Zazwyczaj występuje po długotrwałej awarii zasilania.	<ol style="list-style-type: none"> 1. Ustaw niższą temperaturę zamrażarki albo włącz tryb szybkiego zamrażania. Kod błędu zostanie skasowany po osiągnięciu wymaganej temperatury. Aby skrócić czas niezbędny do osiągnięcia właściwej temperatury, nie otwieraj drzwi. 2. Wyjmij wszystkie produkty, które rozmarzły podczas tego błędu. Można ich użyć w krótkim czasie. 3. Do chwili osiągnięcia właściwej temperatury i skasowania błędu nie wkładaj żadnych nowych produktów do komory zamrażarki. <p>Jeśli to ostrzeżenie nadal będzie wyświetlane, należy jak najszybciej skontaktować się z Sharp Helpdesk.</p>

Sprawdź ostrzeżenia:

Jeśli zamrażarka nie pracuje:

- Czy nie wystąpiła przerwa w zasilaniu?
- Czy wtyczka kabla zasilającego jest prawidłowo podłączona do gniazdka?
- Czy bezpiecznik gniazdka, do którego została podłączona wtyczka kabla zasilającego, lub główny bezpiecznik sieciowy nie jest przepalony?
- Czy gniazdko jest sprawne? Żeby to sprawdzić, podłącz zamrażarkę do innego sprawnego gniazdka.

Jeśli zamrażarka nie chłodzi dostatecznie:

- Czy ustawienie temperatury jest prawidłowe?
- Czy drzwi zamrażarki były często otwierane lub pozostawały otwarte przez dłuższy czas?
- Czy drzwi zamrażarki są prawidłowo zamknięte?
- Czy w zamrażarce nie zostały umieszczone talerze lub artykuły spożywcze, które dotykają ścianek urządzenia, uniemożliwiając w ten sposób cyrkulację powietrza?
- Czy zamrażarka nie została nadmiernie zapełniona?
- Czy została zachowana odpowiednia odległość od tyłu i po bokach zamrażarki do ściany?
- Czy temperatura otoczenia nie wykracza poza zakres określony w instrukcji obsługi?

Jeśli artykuły spożywcze w komorze zamrażarki są nadmiernie schładzane:

- Czy ustawienie temperatury jest prawidłowe?
- Czy ostatnio w zamrażarce nie została umieszczona zbyt duża ilość artykułów spożywczych?

Jeśli zamrażarka pracuje zbyt głośno:

Żeby osiągnąć ustawiony poziom schłodzenia, sprężarka uruchamia się od czasu do czasu. Odgłosy dochodzące w tym czasie z zamrażarki są normalne. Jeśli żądany poziom schłodzenia zostanie osiągnięty, odgłosy ucinają automatycznie. Jeśli nadmierne odgłosy nie ustępują:

- Czy urządzenie zostało ustawione na stabilnej powierzchni? Czy nożki zostały prawidłowo wyregulowane?
- Czy jakiegokolwiek przedmioty nie znajdują się za zamrażarką?
- Czy nie drgają półki lub talerze ustawiona na drgających półkach? W takim przypadku należy przemieścić półki i/lub przestawić talerze.
- Czy nie drgają elementy znajdujące się w zamrażarce?

Normalne odgłosy:

Trzaski (odgłos pękającego lodu):

- Podczas automatycznego odszraniania.
- Jeśli zamrażarka ochładza się lub nagrzewa (następuje rozszerzanie lub kurczenie się materiałów, z których urządzenie zostało wykonane).

Krótkie trzaski: Słychalne podczas włączania/wyłączania sprężarki przez termostat.

Odgłosy pracującej sprężarki (normalne odgłosy pracującego silnika): Te odgłosy oznaczają, że sprężarka działa normalnie; sprężarka może emitować głośniejsze szумы przez krótki czas w taktie uruchamiania.

Odgłosy bulgotania i szeleszczącej wody: Te odgłosy powoduje czynnik chłodzący przepływający w instalacji rurowej.

Odgłosy przepływającej wody: Normalne odgłosy wody przepływającej do zbiornika skraplacza podczas odszraniania. Te odgłosy mogą być słyszalne podczas odszraniania.

Odgłosy przepływającego powietrza (normalne odgłosy pracującego wentylatora): Ten odgłos może być słyszalny w zamrażarce z technologią No Frost podczas normalnej pracy systemu, a wywołuje go cyrkulacja powietrza.

ROZDZIAŁ -6: ROZWIĄZYWANIE PROBLEMÓW

Jeśli wewnątrz zamrażarki zgromadzi się wilgoć:

- Czy przechowywane artykuły spożywcze zostały prawidłowo opakowane? Czy pojemniki zostały dostatecznie osuszone przed umieszczeniem ich w zamrażarce?
- Czy drzwi zamrażarki są bardzo często otwierane? Jeśli drzwi są otwarte, wilgoć zawarta w powietrzu pomieszczenia przenika do wnętrza zamrażarki. Jeśli wilgotność pomieszczenia jest zbyt wysoka i drzwi są często otwierane, zawilgocenie wnętrza urządzenia następuje znacznie szybciej.

Jeśli drzwi nie zostaną prawidłowo otwarte i zamknięte:

- Czy artykuły spożywcze nie uniemożliwiają domknięcia drzwi?
- Czy drzwi zamrażarki, pojemniki i pojemnik na lód zostały prawidłowo umieszczone?
- Czy uszczelki drzwi nie są uszkodzone lub rozdarte?
- Czy zamrażarka została ustawiona na poziomej powierzchni?

Jeśli krawędzie obudowy zamrażarki, z którymi stykają się zawiasy drzwi są ciepłe:

Zwłaszcza latem (przy upalnej pogodzie) powierzchnie stykające się z zawiasami mogą się nagrzewać podczas pracy sprężarki, jest to normalne zjawisko.

WAŻNE UWAGI:

- W przypadku niespodziewanej przerwy w zasilaniu lub odłączenia urządzenia od zasilania termiczne zabezpieczenie spowoduje wyłączenie sprężarki, ponieważ gaz w układzie chłodzącym nie jest ustabilizowany. To zupełnie normalne, a zamrażarka uruchomi się ponownie po upływie 4 lub 5 minut.
- Urządzenie chłodzące jest ukryte w tylnej ścianie zamrażarki. Na tylnej powierzchni zamrażarki może gromadzić się woda lub tworzyć lód na skutek pracy sprężarki z określonymi przerwami czasowymi. To normalna sytuacja. Nie zachodzi konieczność przeprowadzania operacji odszraniania, dopóki nie zgromadzi się nadmierna ilość lodu.
- Jeśli nie korzystasz z zamrażarki przez dłuższy czas (np. latem podczas urlopu), odłącz ją od zasilania. Zamrażarkę należy oczyścić zgodnie ze wskazówkami podanymi w części 4 niniejszej instrukcji i pozostawić otwarte drzwi, żeby zapobiec nagromadzeniu się wilgoci i nieprzyjemnych zapachów.
- Zakupione urządzenie jest przeznaczone do użytku w gospodarstwie domowym oraz może być eksploatowane wyłącznie w warunkach domowych i w określonych celach. Urządzenie nie jest przeznaczone do zastosowań komercyjnych lub wspólnego użytkowania. Jeśli klient wykorzysta urządzenie niezgodnie z jego przeznaczeniem, stanowczo podkreślamy, że producent ani sprzedawca urządzenia nie ponoszą odpowiedzialności za wszelkie naprawy i usterki powstałe w okresie gwarancyjnym.
- Jeśli po zastosowaniu się do wszystkich powyżej podanych wskazówek problemu nie udało się rozwiązać, należy skontaktować się z autoryzowanym serwisem.

ROZDZIAŁ -7: WSKAZÓWKI DOTYCZĄCE OSZCZĘDZANIA ENERGII

- Zamrażarki nie wolno instalować w pobliżu urządzeń wytwarzających ciepło. Np. kuchenek, piekarników, zmywarek, lub grzejników. Zamrażarkę należy umieścić w najchłodniejszej części pomieszczenia.
- Zamrażarkę należy ustawić w chłodnym, dobrze wentylowanym pomieszczeniu i upewnić się, że otwory wentylacyjne urządzenia nie są zablokowane.
- Przed umieszczeniem w zamrażarce ciepłe potrawy należy zawsze ostudzić do temperatury pokojowej.
- Należy unikać częstego otwierania lub otwierania drzwi na dłuższy czas, ponieważ ciepłe powietrze przenika do obudowy i niepotrzebnie powoduje częste przełączanie sprężarki.
- Należy upewnić się, że żadne przeszkody nie uniemożliwiają prawidłowego zamknięcia drzwi.
- Przed umieszczeniem w zamrażarce artykuły spożywcze należy owinać. W ten sposób można zapobiec gromadzeniu się wilgoci wewnątrz urządzenia.
- Informacje na temat zalecanych ustawień temperatury można znaleźć w części „Ustawienie temperatury”.
- Nie wolno blokować otworów nawiewu chłodnego powietrza. Postępując w odwrotny sposób, można doprowadzić do dłuższych okresów pracy zamrażarki i większego zużycia energii.
- Zamrażarka powinna być zapelniona.
- Ustaw zamrażarkę poziomo, żeby zapewnić dokładne zamykanie drzwi.
- Od czasu do czasu należy oczyścić tylną część urządzenia przy pomocy odkurzacza lub miękkiej szczotki, żeby uniknąć zwiększenia zużycia energii.
- Uszczelki drzwi powinny być czyste i miękkie. Wymień zniszczone uszczelki.

ROZDZIAŁ -8: DANE TECHNICZNE

Informacje techniczne znajdują się na tabliczce znamionowej na wewnętrznej stronie urządzenia i na etykiecie energetycznej.

Kod QR na etykiecie energetycznej dostarczonej z urządzeniem kieruje do łącza strony internetowej, na której znajdują się informacje związane z wydajnością urządzenia w europejskiej bazie danych EPREL.

Zachowaj etykietę energetyczną do wykorzystania wraz z instrukcją obsługi i innymi dokumentami dostarczonymi z tym urządzeniem.

Możliwe jest również znalezienie tych samych informacji w bazie EPREL pod adresem <https://eprel.ec.europa.eu> oraz nazwy modelu i numeru produktu, podanych na tabliczce znamionowej urządzenia.

Szczegółowe informacje o etykiecie energetycznej znajdują się pod adresem www.theenergylabel.eu.

ROZDZIAŁ -9: OBSŁUGA KLIENTA I SERWIS

Należy zawsze używać oryginalnych części zamiennych.

Podczas kontaktu z autoryzowanym serwisem należy zawsze przygotować następujące dane: model, numer seryjny oraz indeks serwisowy.

Dane są umieszczone na tabliczce znamionowej urządzenia. Tabliczka znamionowa znajduje się wewnątrz zamrażarki, u dołu po lewej stronie.

Oryginalne części zamienne do niektórych określonych komponentów są dostępne przez co najmniej 7 lub 10 lat, w zależności od typu komponentu, od wprowadzenia do obrotu na rynek ostatniej jednostki modelu.

Odwiedź naszą stronę internetową:
www.sharphomeappliances.com

Obsah

KAPITOLA -1: VŠEOBECNÉ VÝSTRAHY.....	68
KAPITOLA -2: VAŠA MRAZNIČKA.....	72
KAPITOLA -3: POUŽÍVANIE MRAZNIČKY.....	73
KAPITOLA -4: SPRIEVODCA USKLADNENÍM POTRAVÍN	76
KAPITOLA -5: UMIESTNENIE ZÁVESU DVERÍ NA DRUHÚ STRANU.....	76
KAPITOLA -6: RIEŠENIE PROBLÉMOV	76
KAPITOLA -7: TIPY NA ŠETRENIE ENERGIE.....	78
KAPITOLA -8: TECHNICKÉ ÚDAJE.....	79
KAPITOLA -9: ZÁKAZNÍCKA STAROSTLIVOSŤ A SERVIS	79

Vaša mraznička spĺňa aktuálne bezpečnostné požiadavky. Nevhodné používanie môže viesť k poraneniu osôb a poškodeniu majetku. Ak chcete zabrániť poškodeniu, pred prvým použitím mrazničky si pozorne prečítajte tento návod. Obsahuje dôležité bezpečnostné informácie týkajúce sa inštalácie, bezpečnosti, používania a údržby vašej mrazničky. Tento návod si ponechajte pre budúce použitie.





POŽIAR

Varovanie: Riziko požiaru / horľavých materiálov

KAPITOLA -1: VŠEOBECNÉ VÝSTRAHY

 **VÝSTRAHA:** Nedávajte pred vetracie otvory chladničky s mrazničkou žiadne predmety.

 **VÝSTRAHA:** Na zrýchlenie procesu rozmrazenia nepoužívajte mechanické zariadenia ani iné pomôcky.

 **VÝSTRAHA:** Vo vnútri chladničky s mrazničkou nepoužívajte iné elektrické zariadenia

 **VÝSTRAHA:** Nepoškodzuje obvod s chladiacou kvapalinou.

 **VAROVANIE:** Pri umiestňovaní spotrebiča sa uistite, že napájací kábel nie je zachytený alebo poškodený.

 **VAROVANIE:** K zadnej strane spotrebiča neumiestňujte prenosné rozvodky alebo prenosné zdroje napätia.

 **VÝSTRAHA:** Aby ste zabránili poraneniu osôb alebo poškodeniu majetku, nainštalujte toto zariadenie podľa pokynov výrobcu.

 Malé množstvo chladiacej kvapaliny použitej v tejto chladničke s mrazničkou je ekologická chladiaca kvapalina R600a (izobután). Je horľavá a výbušná, ak sa vznieti v uzavretom priestore.

* Počas prenášania a umiestňovania chladničky nepoškodzuje obvod s chladiacim plynom.

* V blízkosti chladničky s mrazničkou neskladujte žiadne nádoby s horľavými materiálmi, ako sú spreje alebo náplne hasiacich prístrojov.

* Toto zariadenie je určené na použitie v domácnosti a na podobných miestach, napríklad:

- kuchyňa pre personál v obchodoch, kanceláriách a iných pracovných prostrediach;
- farmách a klientmi v hoteloch, motelloch a iných obytných zariadeniach;
- zariadeniach typu nocovania s raňajkami;
- stravovacích a podobných neobchodných aplikáciách.

KAPITOLA -1: VŠEOBECNÉ VÝSTRAHY

- * Pre vašu chladničku s mrazničkou je potrebná elektrická zásuvka s napätím 220 – 240 V a kmitočtom 50 Hz. Nepoužívajte inú zásuvku. Pred pripojením chladničky s mrazničkou skontrolujte, či sa údaje na štítku s údajmi (napätie a príkon) zhodujú s elektrickou zásuvkou. Ak máte pochybnosti, obráťte sa na kvalifikovaného elektrikára.
- * Toto zariadenie smú používať deti od 8 rokov a osoby so zníženými fyzickými, zmyslovými alebo mentálnymi schopnosťami, alebo nedostatkom skúseností a znalostí, pokiaľ na nich dohliada osoba zodpovedná za ich bezpečnosť, alebo ak im táto osoba dala pokyny ohľadom používania a chápu riziká. Deti sa nesmú so zariadením hrať. Deti by nemali vykonávať čistenie a údržbu, pokiaľ na nich niekto nedohliada.
- * Deti vo veku od 3 do 8 rokov smie nakladať a vykladať chladiace spotrebiče. Deti nemajú vykonávať údržbu alebo čistenie spotrebiča, veľmi malé deti (0 – 3 rokov) nemajú používať spotrebič, malé deti (3 – 8 rokov) nemajú používať spotrebič, ak sú bez stáleho dozoru, staršie deti (8 – 14 rokov) a ľudia s obmedzenými fyzickými alebo duševnými schopnosťami môžu používať spotrebiče bezpečne, ak sú pod dozorom alebo boli o bezpečnom použití spotrebiča náležite poučení. Ľudia s veľmi obmedzenými schopnosťami nemajú používať spotrebič, kým nie sú pod stálym dozorom.
- * Poškodený napájací kábel/zástrčka môžu spôsobiť požiar alebo úraz elektrickým prúdom. Keď sú poškodené, musia sa vymeniť. To môže urobiť iba kvalifikovaný personál.
- * Tento spotrebič nie je určený na použitie v nadmorských výškach nad 2000 m.

KAPITOLA -1: VŠEOBECNÉ VÝSTRAHY

Aby nedošlo ku kontaminácii jedla, dodržujte prosím nasledujúce pokyny:

- * Ponechanie dvierok v otvorenom stave po dlhú dobu môže spôsobiť výrazný narástť teploty vnútri oddelenia spotrebiča.
- * Pravidelne očisťujte povrchy, ktoré prichádzajú do kontaktu s jedlom, a tiež prístupné odtokové systémy.
- * Surové mäso a ryby uchovávajte v chladničke vo vhodných kontajneroch, aby nedochádzalo k ich kontaktu s inými potravinami alebo kvapnutiu na ne.
- * Oddelenie pre mrazené potraviny označené dvoma hviezdčkami sú vhodné pre uchovávanie vopred zmrazených potravín, uchovávanie alebo výrobu zmrzliny a výrobu ľadových kociek.
- * Oddelenie označené jednou, dvoma alebo tromi hviezdčkami nie sú vhodné pre zmrazenie čerstvého jedla.
- * Ak chladiace zariadenie je ponechané prázdne po dlhú dobu, je nutné ho vypnúť, rozmraziť, očistiť, osušiť a ponechať dvierka otvorené, aby ste zabránili tvorbe plesní vo vnútri spotrebiča.

KAPITOLA -1: VŠEOBECNÉ VÝSTRAHY

Likvidácia

- Všetky balenia a materiály sú šetrné k životnému prostrediu a dajú sa recyklovať. Všetky baliace materiály zlikvidujte spôsobom šetrným k životnému prostrediu. Ďalšie informácie získate od obecného zastupiteľa.
- Keď chcete zariadenie vyhodíť, prerežte napájací kábel a zničte zástrčku a kábel. Deaktivujte poistku dverí, aby vo vnútri neuviazli deti.
- Prerezaná zástrčka vložená do zásuvky s prúdom 16 A predstavuje vážne bezpečnostné riziko (úraz elektrickým prúdom). Zaisťte, aby bola prerezaná zástrčka bezpečne zlikvidovaná.

Likvidácia vášho starého zariadenia

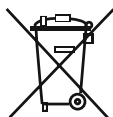

Tento symbol nachádzajúci sa na výrobku alebo balení označuje, že výrobok nesmie byť braný ako domový odpad. Namiesto toho by ste ho mali doniesť na vhodné zberné miesto recyklujúce elektrické a elektronické zariadenia. Recykláciou materiálov pomáhate zachovať prírodné zdroje. Podrobnejšie informácie o recyklácii tohto výrobku vám poskytne miestny orgán, služba likvidácie domového odpadu alebo obchod, v ktorom ste zakúpili výrobok.

Opýtajte sa orgánu miestnej správy na likvidáciu elektrického a elektronického odpadu na jeho opätovné použitie, recykláciu a obnovu.

Poznámky:

- Pred inštaláciou a použitím zariadenia si pozorne prečítajte návod na používanie. Nenesieme zodpovednosť za škodu spôsobenú nesprávnym používaním.
- Dodržiavajte všetky pokyny na zariadení a v návode na používanie. Uschovajte si tento návod na bezpečné miesto, aby ste v budúcnosti mohli vyriešiť prípadné problémy.
- Toto zariadenie je určené na použitie v domácnosti a môže byť použité iba v domácnostiach a na špecifikované účely. Nie je vhodné na komerčné alebo bežné používanie. Takéto použitie spôsobí zneplatnenie záruky na zariadenie a naša spoločnosť nenesie zodpovednosť za straty, ku ktorým by došlo.
- Toto zariadenie je určené na použitie v domácnostiach a je vhodné iba na chladenie/skladovanie potravín. Nie je vhodné na komerčné ani bežné použitie a/alebo na skladovanie iných látok ako potravín. Naša spoločnosť nenesie zodpovednosť za straty, ktoré spôsobí nedodržanie vyššie uvedených podmienok.



Bezpečnostné upozornenia

- Nepripájajte mrazničku do elektrickej siete pomocou predlžovacieho kábla.
- Poškodený napájací kábel/zástrčka môžu spôsobiť požiar alebo úraz elektrickým prúdom. Keď sú poškodené, musia sa vymeniť. To môže urobiť iba kvalifikovaný personál.
- Nikdy nadmerne neohýbajte napájací kábel.
- Nikdy sa nedotýkajte napájacieho kábla/zástrčky mokrymi rukami, pretože by mohlo dôjsť k úrazu elektrickým prúdom.
- Nedávajte do mrazničky sklenené fľaše ani plechovky s nápojmi. Fľaše alebo plechovky môžu explodovať.
- Pri vyberaní ľadu vyrobeného v mrazničke sa ho nedotýkajte, ľad môže spôsobiť omrzliny a/alebo porezanie.
- Nevberajte veci z mrazničky vlhkými ani mokrymi rukami. Mohli by ste si tak odrieť kožu alebo spôsobiť omrzliny.
- Po rozmrazení potraviny znovu nezmrazujte.

Informácie o inštalácii

Pred vybalením a presúvaním mrazničky venujte nejaký čas tomu, aby ste sa oboznámili s nasledujúcimi bodmi.

- Umiestnite mimo dosahu priameho slnečného žiarenia a v dostatočnej vzdialenosti od zdroja tepla ako je radiátor.
- Vaše zariadenie by malo byť aspoň 50 cm od kachiel, plynových pecí a výmenníkov tepla, a mali by byť aspoň 5 cm od elektrických pecí.
- Nevystavujte mrazničku vlhkosti ani dažďu.
- Vaša mraznička by mala byť aspoň 20 mm od inej mrazničky.
- Nad vrchnou časťou spotrebiča je nutné ponechať aspoň 150mm široký odstup. Na vršok spotrebiča nič neodkladajte.
- Pre bezpečnú prevádzku je dôležité, aby vaša mraznička bola bezpečná a vyvážená. Nastaviteľné nohy sa používajú na vyrovnanie mrazničky. Pred umiestnením akýchkoľvek potravín dovnútra sa uistite, že je zariadenie vyrovnané.
- Pred použitím zariadenia odporúčame utrieť všetky regály a priečky s handričkou namočenou v teplej vode s lyžičkou sódy bikarbóny. Po vyčistení opláchnite teplou vodou a osušte.
- Nainštalujte s plastovými distančnými doštičkami, ktoré sa nachádzajú v zadnej časti zariadenia. Otočte o 90 stupňov (ako je znázornené na obrázku). Tým zabezpečíte, že sa chladíči nebude dotýkať steny.
- Mraznička by mala byť umiestnená pri stene s voľnou vzdialenosťou nepresahujúcou 75 mm.
- Tento spotrebič je určený na prevádzku v ťažkých klimatických podmienkach (až do 43 °C alebo 110° F) a je napájaný technológiou „Freezer Shield“, ktorá zaisťuje, že mrazené potraviny v mrazničke sa nerozmrazia, aj keď teplota okolia klesne pod -15 °C. Takže spotrebič môže umiestniť do nevypuknutej miestnosti bez toho, aby ste sa museli obávať, že sa mrazené potraviny v mrazničke pokazia. Keď sa teplota okolia vráti do normálu, môžete pokračovať v zvyčajnom používaní spotrebiča.

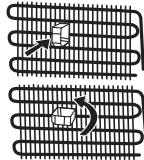

KAPITOLA -1: VŠEOBECNÉ VÝSTRAHY

Pred použitím mrazničky



- Pred nastavením mrazničky skontrolujte, či nie je viditeľne poškodená. Ak je mraznička poškodená, neinštalujte ju ani ju nepoužívajte
- Pri prvom použití mrazničky ju pred pripojením do siete nechajte vo vzpriamenej polohe po dobu aspoň 3 hodiny. Tak sa umožní efektívna prevádzka a zabráni sa poškodeniu kompresora.
- Pri prvom použití mrazničky si môžete všimnúť miernu arómu. To je úplne normálne a vymizne to ako sa mraznička začne ochladzovať.

Informácie o technológii No-Frost

Mrazničky s technológiou No-Frost sa odlišujú od iných statických mrazničiek svojím princípom prevádzky.

Pri normálnych mrazničkách vlhkosť, ktorá preniká do mrazničky v dôsledku otvárania dverí, a vlhkosť nachádzajúca sa v potravinách spôsobuje namŕzanie v priechniku mrazničky. Aby ste rozmrazili námrazu a ľad v priechniku mrazničky, musíte mrazničku pravidelne vypínať, umiestniť potraviny, ktoré je potrebné uchovať zmrazené do samostatného chladiaceho priechniku a odstrániť ľad nahromadený v priechniku mrazničky.

V prípade mrazničiek s technológiou No-Frost je situácia úplne odlišná. Pomocou ventilátora sa do priechnika mrazničky rovnomerne a ustálené fúka suchý a chladný vzduch z viacerých bodov. Chladným vzduchom rovnomerne a ustálené rozvádzaným medzi policami sa chladia všetky potraviny rovnomerne a rovnako, čím sa predchádza vlhkosti a namŕzaniu.

Preto mrazničky s technológiou No-Frost ponúkajú okrem obrovskej kapacity a štýlového vzhľadu aj jednoduché používanie.

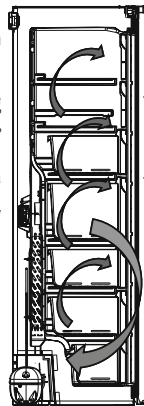

KAPITOLA -2: VAŠA MRAZNIČKA

Tento spotrebič nie je určený na používanie ako vstavaný spotrebič.

Všeobecné poznámky

Mraziaci priestor (Mraznička): Najefektívnejšie využívanie energie je zabezpečené pri konfigurácii so zásuvkami a košmi v naloženej polohe.

Niektoré modely majú v hornom košíku policu s výrobníkom ľadu.

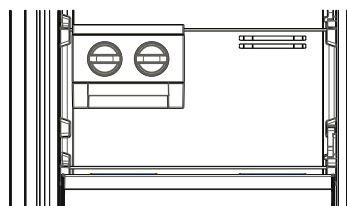
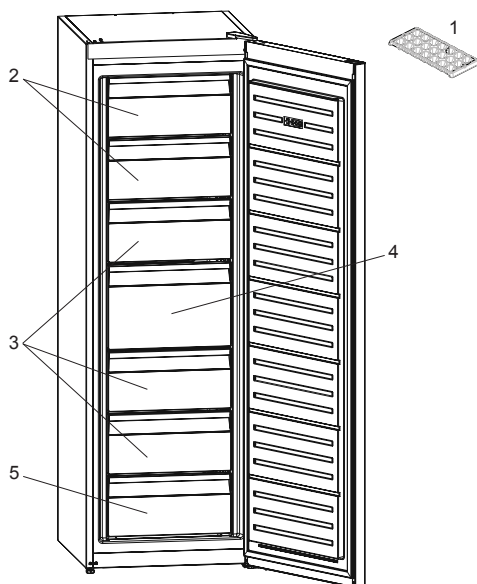

1. Podnos na ľad *
2. Záves mrazničky
3. Zásuvky mrazničky
4. Veľká zásuvka mrazničky
5. Dolná zásuvka mrazničky

* V niektorých modeloch

Tento obrázok bol nakreslený ako informačný na zobrazenie rôznych častí a príslušenstva zariadenia. Diely sa môžu v závislosti od modelu zariadenia líšiť.

KAPITOLA -3: POUŽÍVÁNIE MRAZNIČKY

Displej a ovládací panel

Používanie ovládacieho panela

1. Nastavenie teploty mrazničky
2. Indikátor režimu rýchleho mrazenia
3. Indikátor úsporného režimu
4. Indikátor poplachu
5. Indikátor režimu detskej poistky
6. Voľba režimu
7. Zníženie hodnoty
8. Zvýšenie hodnoty
9. Výber detskej poistky

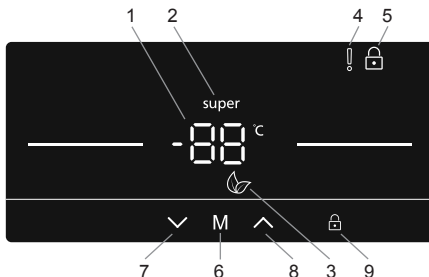

Obsluha chladničky

Režim rýchleho mrazenia

Účel

- Zmrazenie veľkého množstva potravín, ktoré sa nemôžu zmestiť do police rýchleho mrazenia.
- Zmrazenie pripravených potravín.
- Rýchle zmrazenie čerstvých potravín na zachovanie čerstvosti.

Spôsob použitia

- Opakovane stlačíte tlačidlo mínus (č. 7 na schéme ovládacieho panela), kým sa nezobrazí logo „rýchle mrazenie“ (č. 2).
- Zariadenie po nastavení režimu rýchle mrazenie zapípa, aby sa potvrdilo zapnutie režimu.
- Po pípnutí sa na obrazovke zobrazí pôvodná teplota mrazničky.
- Režim možno zrušiť opakovaním vyššie uvedených pokynov od začiatku.



Počas tohto režimu:

Úsporný a dovolenkový režim nie je možné vybrať, keď je aktívne rýchle mrazenie.

Úsporný režim

Účel

Úspora energie. Počas obdobia menej častého používania (otváranie dverí) alebo neprítomnosti v domácnosti, napr. počas dovolenky, môže program Eco zaistiť optimálnu teplotu a šetriť energiu.

Spôsob použitia

- Stlačte tlačidlo voľby režimu (M) (č. 6 na schéme ovládacieho panela), kým sa nezobrazí ikona „Režim Eco“ (č. 3).
- Keď je nastavený režim „Eco“, prístroj zapípa a potvrdí, že bol režim zapnutý.
- Po pípnutí sa na displeji v nastavení teploty mrazničky (č. 1) zobrazí „E“.
- Režim Eco je možné zrušiť stlačením tlačidla (M) (č. 6).



Počas tohto režimu:

- Teplotu mrazničky je možné nastaviť, ale toto nastavenie sa nevykoná, kým sa režim Eco nezruší. Pri zrušení úsporného režimu sa aktivuje vybraná nastavená hodnota a upraví sa teplota.
- Môžete si vybrať režim rýchleho chladenia, ale týmto výberom sa režim Eco okamžite zruší.

Režim úspory obrazovky

Účel

Týmto režimom sa šetrí energia vypnutím všetkého osvetlenia ovládacieho panela, keď je panel nečinný.

Spôsob použitia

- Režim úspory obrazovky sa aktivuje automaticky po 30 sekundách.
- Ak stlačíte ľubovoľné tlačidlo, keď je osvetlenie ovládacieho panela vypnuté, na displeji sa objavia aktuálne nastavenia a umožní sa vykonať ľubovoľnú zmenu.

KAPITOLA -3: POUŽÍVÁNIE MRAZNIČKY

- Ak úsporný režim obrazovky nezrušíte alebo ak po dobu 30 sekúnd nestlačíte žiadne tlačidlo, ovládací panel sa znova vypne.

Vypnutie režimu úspory obrazovky

- Ak chcete úsporný režim obrazovky zrušiť, musíte najskôr stlačiť ľubovoľné tlačidlo na aktiváciu tlačidiel, a potom stlačiť a podržať tlačidlo voľby režimu „M“ (č. 6) na 3 sekundy.
- Na opätovné spustenie režimu úspory obrazovky stlačte a podržte tlačidlo voľby režimu „M“ (č. 6) na 3 sekundy.



Funkcia detskej poistky

Účel

Detskú poistku je možné aktivovať, aby nedošlo k náhodným alebo neúmyselným zmenám nastavení spotrebiča.

Aktivácia detskej poistky

Stlačte a podržte tlačidlo detskej poistky (č. 9) na 5 sekúnd.

Zrušenie detskej poistky

Stlačte a podržte tlačidlo detskej poistky (č. 9) na 5 sekúnd.



Funkcia upozornenia na otvorené dverka

Ak dverka mrazničky zostanú otvorené viac ako 2 minúty, prístroj zapípa.

Nastavenie teploty mrazničky

- Používatelia môžu použiť tlačidlo plus alebo mínus (č. 7/č. 8) na nastavenie teploty (-16, -17, -18, -19, -20, -21, -22, -23, -24 °C a režim rýchleho mrazenia).
- Ak je aktivovaný režim rýchleho mrazenia alebo režim Eco, teplota sa nezmení, kým sa tento režim nezruší.

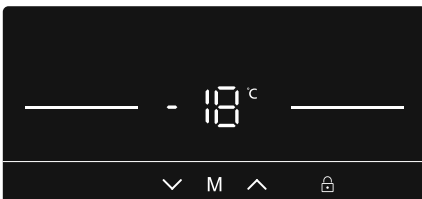

Odporúčané hodnoty teploty mrazničky

Kedy upravovať	Vnútorňa teplota (°C)
Pre minimálnu kapacitu mrazenia	-16, -17
Pri normálnom používaní	-18, -19, -20, -21
Pre maximálnu kapacitu mrazenia	-22, -23, -24

Režim supermrazenia: Túto možnosť zapnite 24 hodín pred vložením čerstvých potravín do mrazničky. Po 54 hodinách sa vráti na normálne nastavenú hodnotu.

Výstrahy pre nastavenia teplôt

- Teplota v mrazničke závisí od okolitej teploty, teploty čerstvo uložených potravín a od toho, ako často sa otvárajú dvere. V prípade potreby zmeňte nastavenie teploty.
- Neodporúčame prevádzkovať mrazničku v prostrediach chladnejších ako 10 °C.
- Nastavenie teploty by ste mali nastaviť s ohľadom na to, ako často sa otvárajú a zatvárajú dvere mrazničky, koľko potravín je v mrazničke uložených a s ohľadom na prostredie, v ktorom sa nachádza mraznička.
- Odporúčame, aby ste pri prvom použití mrazničky nechali mrazničku bežať 24 hodín bez prerušenia, aby sa zaistilo jej úplné vychladenie. V tomto období neotvárajte dvere mrazničky ani do nej nedávajte potraviny.
- Vaša mraznička má funkciu 5-minútového oneskorenia, aby sa zabránilo poškodeniu kompresora. Keď zapojíte mrazničku, po 5 minútach začne normálne fungovať.
- Mraznička je navrhnutá tak, aby fungovala v intervaloch okolitej teploty uvedených v štandardoch a podľa klimatickej triedy uvedenej na informačnom štítku. Kvôli efektívnosti chladenia neodporúčame prevádzkovať mrazničku v prostrediach, ktoré majú teploty mimo uvedené teplotné intervaly.
- Toto zariadenie je určené na použitie pri okolitej teplote v rámci rozsahu 10 °C – 43 °C.

Klimatická trieda a význam:

T (tropická): Tento chladiaci spotrebič je určený na používanie pri teplote okolia v rozsahu od 16 °C do 43 °C.

ST (subtropická): Tento chladiaci spotrebič je určený na používanie pri teplote okolia v rozsahu od 16 °C do 38 °C.

N (teplota): Tento chladiaci spotrebič je určený na používanie pri teplote okolia v rozsahu od 16 °C do 32 °C.

SN (rozšírená teplota): Tento chladiaci spotrebič je určený na používanie pri teplote okolia v rozsahu od 10 °C do 32 °C.

KAPITOLA -3: POUŽÍVANIE MRAZNIČKY

Dôležité pokyny k inštalácii

Tento spotrebič je určený na prevádzku v ťažkých klimatických podmienkach (až do 43 °C alebo 110° F) a je napájaný technológiou „Freezer Shield“, ktorá zaisťuje, že mrazené potraviny v mrazničke sa nerozmrazia, aj keď teplota okolia klesne pod -15 °C. Takže spotrebič môže umiestniť do nevykurovanej miestnosti bez toho, aby ste sa museli obávať, že sa mrazené potraviny v mrazničke pokazia. Keď sa teplota okolia vráti do normálu, môžete pokračovať v zvyčajnom používaní spotrebiča.

Oddeľovač

- Keď sú zatvorené dvere mrazničky, vytvára sa vákuum. Pred ich opätovným otvorením počkajte asi 1 minútu.
- Tento voliteľný diel slúži na jednoduché otvorenie dverí. S týmto dielom sa okolo tejto oblasti môže trochu tvoriť kondenzácia a možno bude vhodnejšie ho vybrať.

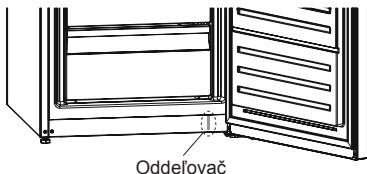

Príslušenstvo

Icematic (V niektorých modeloch)

- Vyberte podnos na tvorbu ľadu
- Naplňte vodou po čiaru.
- Dajte podnos na tvorbu ľadu do pôvodnej polohy
- Keď sa vytvoria kocky ľadu, otočte páčkou na vysypanie ľadových kociek do schránky na ľad.

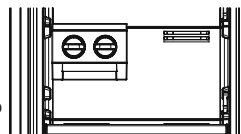

Poznámka:

- Nenapĺňajte schránku na ľad vodou, aby ste vytvorili ľad. Mohla by sa rozbiť.
- Pohyb výrobníka ľadu môže byť počas behu chladničky ťažký. V takom prípade by ste ho po vybratí sklenených poličiek mali vyčistiť.

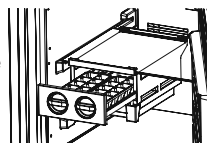

Zásobník na ľad (V niektorých modeloch)

- Naplňte zásobník na ľad s vodou a dajte ich do mrazničky.
- Po úplnom zamrznutí vody, môžete otočiť zásobník, ako je to uvedené nižšie a vysypať kocky ľadu.



Čistenie

- **Pred čistením mrazničky vypnite napájanie a odpojte zástrčku zo zásuvky.**
- Neumývajte mrazničku tak, že do nej vylejete vodu.
- Použite teplú handričku s mydlovým roztokom alebo špongiu na vytrenie vnútra a vonkajšku mrazničky.
- Opatrne odstráňte všetky koše ich posunutím smerom hore alebo smerom von a vyčistite ich mydlovou vodou. Neumývajte v práčke ani v umývačke riadu.
- Na čistenie mrazničky nepoužívajte rozpúšťadlá, abrazívne čistiace prostriedky, čistiace prostriedky na sklo ani univerzálne čistiace prostriedky. Mohlo by dôjsť k poškodeniu plastových povrchov alebo iných komponentov chemickými látkami, ktoré obsahujú.
- Aspoň raz ročne vyčistite mäkkou kefkou alebo vysávačom chladič na zadnej strane mrazničky.

Počas čistenia sa uistite, že je mraznička odpojená.

Výmena LED (ak sa na osvetlenie používa LED)

Obráťte sa na technickú podporu spoločnosti Sharp, pretože LED môže vymeniť iba autorizovaný personál.

Rozmrazovanie

Vaša mraznička sa automaticky rozmrazuje. Voda, ktorá vznikne pri rozmrazovaní, prúdi cez zberný odkvap na vodu do odparovacej nádoby za mrazničkou a tam sa sama odparuje.



KAPITOLA -4: SPRIEVODCA USKLADNENÍM POTRAVÍN

- Priečinok mrazničky sa používa na zmrazenie čerstvých potravín, na skladovanie mrazených potravín na dobu uvedenú na obale a na výrobu kociek ľadu.
- Čerstvé a teplé potraviny nedávajte vedľa zmrazených potravín, pretože môžu zmrazené potraviny rozmraziť.
- Počas zmrazovania čerstvých potravín (t. j. mäsa, rýb a mletého mäsa) tieto potraviny rozdeľte na porcie, aby ste balenie mohli použiť na jeden chod.
- Pri skladovaní mrazených potravín by ste mali vždy dôsledne dodržiavať pokyny uvedené na baleniach mrazených potravín. Ak nie sú uvedené žiadne informácie, potraviny sa nesmú skladovať dlhšie ako 3 mesiace od dátumu kúpy.
- Maximálne zataženie: ak chcete uchovávať veľké množstvá potravín a maximálne využiť kapacitu mrazničky, môžete z nej vytiahnuť všetky posuvné zásuvky a ponechať v nej uzávery. Vďaka tomu je možné ukladať väčšie predmety priamo na policičky.
- Keď kupujete mrazené potraviny, uistite sa, že boli zmrazené pri vhodných teplotách a že balenie nie je poškodené.
- Mrazené potraviny by sa mali prepravovať vo vhodných nádobách, aby sa uchovala kvalita potravín a mali by sa vrátiť k mraziacim povrchom jednotky za čo najkratší možný čas.
- Ak sa na balení mrazených potravín vyskytujú známky vlhkosti a nezvyčajného rosenia, je možné, že bolo v minulosti skladované pri nevhodnej teplote a že sa znehodnotili jeho jednotlivé zložky.
- Životnosť skladovania mrazených potravín závisí od teploty v miestnosti, nastavenia termostatu, častosti otvárania dverí, typu potravín a od dĺžky času, ktorý je potrebný na prepravu produktu z obchodu domov. Vždy postupujte podľa pokynov vytlačených na balení a nikdy neprekračujte maximálny naznačený čas skladovania.

Ak by ste využili maximálnu kapacitu mrazenia mrazničky:

- V prípade mrazenia čerstvých potravín je maximálne množstvo čerstvých potravín (v kg), ktoré sa dajú zmraziť za 24 hodín, vyznačené na štítku spotrebiča. (táto mraznička má kapacitu na zmrazenie 25 kg pri teplote okolia 25 °C)
- Na dosiahnutie optimálneho výkonu spotrebiča a na dosiahnutie maximálnej kapacity mrazenia 24 hodín pred umiestnením čerstvých potravín do mrazničky zapnite režim rýchleho mrazenia.
- Po vložení čerstvých potravín do mrazničky na zmrazenie zvyčajne postačuje 24 hodín. Režim rýchleho mrazenia sa zruší automaticky po 2 – 3 dňoch pre úsporu energie.

Ak by ste v mrazničke mrazili malé množstvo (do 3 kg):

- Potravinu umiestnite tak, aby sa nedotýkala už zmrazených potravín a spustíte režim „rýchle mrazenie“. Po úplnom zmrazení potraviny môžete premiestniť k ostatným zmrazeným potravinám (minimálne po uplynutí 24 hodín).
- Zmrazené tovary po rozmrazení opätovne nezmrázajte. Môže to spôsobiť zdravotné problémy, napr. otravu jedlom.
- Horúce potraviny nechajte pred ich umiestnením do mrazničky úplne vychladnúť.
- Keď kupujete mrazené potraviny, uistite sa, že boli zmrazené pri vhodných teplotách a že balenie nie je poškodené.

KAPITOLA -5: UMIESTNENIE ZÁVESU DVERÍ NA DRUHÚ STRANU

Premiestnenie dverí

- To, či je možné umiestniť záves dverí na druhú stranu, závisí od mrazničky.
- Keď sú rúčky pripojené v prednej časti zariadenia, nie je to možné.
- Ak váš model nemá rúčky, záves dverí sa dá dať na druhú stranu, ale musí to urobiť autorizovaný personál. Zavolajte servis spoločnosti Sharp.

KAPITOLA -6: RIEŠENIE PROBLÉMOV

Vaša mraznička je vybavená zabudovaným systémom detekcie porúch, ktorý vám môže pomôcť, keď vaša chladnička s mrazničkou nepracuje správne. Pri chybe sa na ovládacom paneli zobrazí chybový kód. Nižšie sú zobrazené najčastejšie chybové kódy. Ak sa na vašej mrazničke zobrazí kód, ktorý nie je uvedený nižšie, kontaktujte technickú podporu spoločnosti Sharp.

TYP CHYBY	VÝZNAM	DÔVOD	ČO TREBA VYKONAŤ
E01	Varovanie snímača		Čo najskôr kontaktujte technickú podporu spoločnosti Sharp.
E02	Varovanie snímača		Čo najskôr kontaktujte technickú podporu spoločnosti Sharp.
E03	Varovanie snímača		Čo najskôr kontaktujte technickú podporu spoločnosti Sharp.
E06	Varovanie snímača		Čo najskôr kontaktujte technickú podporu spoločnosti Sharp.

KAPITOLA -4: SPRIEVODCA USKLADNENÍM POTRAVIN

TYP CHYBY	VÝZNAM	DÔVOD	ČO TREBA VYKONAŤ
E07	Varovanie snímača		Čo najskôr kontaktujte technickú podporu spoločnosti Sharp.
E08	Varovanie nízkeho napätia	Napájanie zariadenia kleslo pod 170 W.	- Toto nie je zlyhanie zariadenia, táto chyba pomáha zabrániť poškodeniu kompresora. - Napätie je potrebné opäť zvýšiť na požadovanú úroveň. Ak toto varovanie pokračuje, Čo najskôr kontaktujte technickú podporu spoločnosti Sharp.
E09	Mraznička nie je dostatočne vychladená	Pravdepodobne nastane po dlhodobom výpadku napájania.	1. Nastavte teplotu mrazničky na nižšiu hodnotu alebo nastavte super mrazenie. Týmto by sa mal odstrániť kód chyby po dosiahnutí požadovanej teploty. Udržujte dvere zatvorené, aby sa skrátil čas potrebný na dosiahnutie správnej teploty. 2. Vyberte všetky produkty, ktoré sa počas tejto chyby rozmrazili. Môžu sa použiť v krátkom čase. 3. Do mraziaceho priestoru nekladajte žiadne čerstvé produkty, kým sa nedosiahne správna teplota a neodstráni sa chyba. Ak toto varovanie pretrváva, Čo najskôr kontaktujte technickú podporu spoločnosti Sharp.

Skontrolujte výstrahy;

Ak vaša mraznička nefunguje;

- Došlo k výpadku napájania?
- Je zástrčka zapojená správne do zásuvky?
- Je spálená poistka zásuvky, do ktorej je zapojená zástrčka, alebo je spálená hlavná poistka?
- Je chyba v zásuvke? Aby ste to skontrolovali, zapojte chladničku do zásuvky, o ktorej viete, že funguje.

Ak vaša mraznička nechladi dostatočne;

- Je správne nastavenie teploty?
- Otvárajú sa často dvere mrazničky a ostávajú otvorené dlhú dobu?
- Sú dvere mrazničky správne zatvorené?
- Dali ste jedlo alebo potraviny do mrazničky tak, že sa dotýkajú zadnej steny mrazničky a bránia cirkulácii vzduchu?
- Je vaša mraznička nadmerne naplnená?
- Je dostatočná vzdialenosť medzi vašou mrazničkou a zadnou a bočnou stenou?
- Je okolitá teplota v rozmedzí hodnôt uvedených v návode na používanie?

Ak sú potraviny v mrazničke príliš schladené

- Je správne nastavenie teploty?
- Dali ste do mrazničky v poslednom čase viaceré potraviny?

Ak je vaša mraznička pracuje príliš hlasno;

Na udržanie nastavenej úrovne chladenia sa môže z času na čas aktivovať kompresor. Zvuky z vašej mrazničky sú v takom prípade vzhľadom k jej funkcii normálne. Keď sa dosiahne požadovaný stupeň chladenia, zvuky sa automaticky znížia. Ak zvuky pretrvávajú;

- Je vaše zariadenie stabilné? Sú nohy nastavené správne?
- Je niečo za mrazničkou?
- Vibrujú poličky alebo riad na poličkách? Ak sa to stane, vymeňte poličky a/alebo riad.
- Vibrujú veci umiestnené do mrazničky?

Normálne zvuky;

Praskanie (praskanie ľadu):

- Počas automatického rozmrazovania.
- Ak sa zariadenie ochladí alebo zahreje (v dôsledku rozpínavosti materiálu zariadenia).

Krátke praskanie: Začuté, keď termostat zapne/vypne kompresor.

KAPITOLA -6: RIEŠENIE PROBLÉMOV

Hluk kompresora (normálny hluk motora): Tento zvuk znamená, že kompresor pracuje normálne. Keď je kompresor aktivovaný, môže na krátko spôsobiť väčší hluk.

Hluk bublania a špliechania: Tento hluk je spôsobený prúdením chladiacej kvapaliny v rúrkach systému.

Zvuk toku vody: Normálny zvuk toku vody prúdiacej do nádoby na odparovanie počas rozmrazovania. Tento hluk môže byť počas rozmrazovania počuť.

Hluk prúdenia vzduchu (normálny hluk ventilátora): Tento hluk môže byť vďaka cirkulácii vzduchu počuť v mrazničkách s technológiou zabraňujúcou tvorbe námrazy pri bežnej prevádzke systému.

Ak sa vnútri mrazničky hromadí vlhkosť;

- Boli potraviny riadne zabalené? Boli kontajnery dobre vysušené pred tým, ako ste ich dali do mrazničky?
- Otvárajú sa veľmi často dvere mrazničky? Pri otvorení dverí vstupuje vlhkosť nachádzajúca sa vo vzduchu v miestnosti do mrazničky. Najmä vtedy, keď je vlhkosť v miestnosti príliš vysoká, čím častejšie otvárate dvere, tým rýchlejšie bude dochádzať k zvlhčovaniu.

V prípade, že dvere nie sú riadne otvorené a zatvorené;

- Bránia balenia potravín zatvoreniu dverí?
- Sú dvere mrazničky, koše a schránka na ľad na svojom mieste?
- Je tesnenie dverí poškodené?
- Je mraznička na vodorovnom povrchu?

Ak sú okraje kabinetu mrazničky, ktoré sa dotýkajú kĺbov dverí, teplé;

Najmä v lete (teplom počasí) môžu pri prevádzke kompresora byť dotýkajúce sa plochy teplejšie, to je normálne.

DÔLEŽITÉ POZNÁMKY:

- Tepelná poisťka ochrany kompresora preruší napájanie po náhlej havárii elektrickej energie alebo po odpojení zariadenia, pretože plyn v chladiacom systéme nie je stabilizovaný. To je úplne normálne a mraznička sa po 4 až 5 minútach reštartuje.
- Chladiaca jednotka mrazničky je skrytá v zadnej stene. Preto môžu v dôsledku prevádzky kompresora v určených intervaloch na zadnom povrchu mrazničky vzniknúť kvapky vody alebo ľadu. To je normálne. Pokiaľ nie je ľadu príliš veľa, nie je potrebné vykonať rozmrazovanie.
- Ak nebudete mrazničku dlhšiu dobu používať (napríklad počas letných prázdnin), odpojte ju. Vyčistite mrazničku tak, ako je to opísané v časti 4, a nechajte dvere otvorené, aby sa zabránilo hromadeniu vlhkosti a zápachu.
- Zakúpené zariadenie je určené na použitie v domácnostiach a môže sa použiť iba v domácnostiach a na uvedené účely. Nie je vhodné na komerčné alebo bežné používanie. Ak zákazník používa zariadenie spôsobom, ktorý nie je v súlade s týmito funkciami, zdôrazňujeme, že výrobca a predajca nenesú zodpovednosť za akékoľvek opravy a poruchy v záručnej dobe.
- Ak problém pretrváva po tom, čo ste postupovali podľa vyššie uvedených pokynov, obráťte sa na autorizovaný servis.

KAPITOLA -7: TIPY NA ŠETRENIE ENERGIE

- Neinštalujte zariadenie v blízkosti zariadení produkujúcich teplo. Neinštalujte zariadenie v blízkosti variča, rúry, umývačky riadu ani radiátora a dajte zariadenie na najchladnejšie miesto v miestnosti.
- Dajte zariadenie do chladnej, dobre vetranej miestnosti a zaistíte, aby neboli zablokované vetracie otvory zariadenia.
- Teplé jedlo nechajte pred umiestnením do mrazničky najprv vychladnúť na izbovú teplotu.
- Nenechávajte dvere dlhšiu dobu otvorené ani ich neotvárajte veľmi často, inak sa do vnútra mrazničky dostane teplý vzduch a spôsobí zbytočne časté zapínanie kompresora.
- Zaistite, aby správne zatvoreniu dverí nebránili žiadne predmety.
- Pred umiestnením potravín do mrazničky ich prekryte. Tak zabránite tvorbe vlhkosti v mrazničke.
- Pozrite si časť „Nastavenia teploty“ ohľadom odporúčaných nastavení teplôt.
- Neblokujte vetráky studeného vzduchu. Inak bude mraznička bežať dlhšie a spotrebuje viac energie.
- Majte mrazničku plnú.
- Majte mrazničku vo vodorovnej polohe tak, aby sa dvere pevne zatvárali.
- Občasne vyčistite vysávačom alebo štetcom zadnú časť zariadenia, aby sa zabránilo zvýšenej spotrebe energie.
- Udržujte tesnenia dverí čisté a pružné. Ak sa tesnenia opotrebujú, vymeňte ich.

KAPITOLA -8: TECHNICKÉ ÚDAJE

Technické informácie sa nachádzajú na výrobnom štítku na vnútornej strane spotrebiča a na energetickom štítku. QR kód na energetickom štítku dodanom so spotrebičom poskytuje webový odkaz na informácie súvisiace s výkonom spotrebiča v databáze EU EPREL.

Energetický štítok si uchovajte na použitie spolu s používateľskou príručkou a všetkými ostatnými dokumentmi poskytovanými s týmto spotrebičom.

Tie isté informácie môžete zároveň nájsť v databáze EPREL pomocou odkazu <https://eprel.ec.europa.eu> a názvu modelu aj čísla výrobku, ktoré nájdete na výrobnom štítku spotrebiča.

Podrobnejšie informácie o energetickom štítku nájdete na odkaze www.theenergylabel.eu.

KAPITOLA -9: ZÁKAZNÍCKA STAROSTLIVOSŤ A SERVIS

Vždy používajte originálne náhradné diely.

Pri obrátení sa na autorizované servisné centrum sa uistite, či máte k dispozícii tieto údaje: model, sériové číslo.

Údaje môžete nájsť na výrobnom štítku. Typový štítok sa nachádza vo vnútri chladiaceho priečinka dole na ľavej strane.

Pôvodné náhradné diely pre niektoré špecifické súčiastky, v závislosti od typu súčiastky, budú k dispozícii po dobu minimálne 7 alebo 10 rokov od vystavenia na trhu poslednej jednotky daného modelu.

Navštívte našu webovú lokalitu na:
www.sharphomeappliances.com

Съдържание

РАЗДЕЛ 1: ОБЩИ ПРЕДУПРЕЖДЕНИЯ.....	81
РАЗДЕЛ 2: ВАШИЯТ ФРИЗЕР.....	86
РАЗДЕЛ 3: КАК ДА ИЗПОЛЗВАТЕ ВАШИЯ ФРИЗЕР.....	86
РАЗДЕЛ 4: РЪКОВОДСТВО ЗА СЪХРАНЕНИЕ НА ХРАНИТЕ.....	90
РАЗДЕЛ 5: ОБРЪЩАНЕ НА ВРАТАТА.....	90
РАЗДЕЛ 6: ОТСТРАНЯВАНЕ НА НЕИЗПРАВНОСТИ.....	91
РАЗДЕЛ 7: СЪВЕТИ ЗА СПЕСТЯВАНЕ НА ЕНЕРГИЯ.....	93
РАЗДЕЛ 8: ТЕХНИЧЕСКИ ДАННИ.....	93
РАЗДЕЛ 9: ГРИЖА ЗА КЛИЕНТИТЕ И СЕРВИЗНО ОБСЛУЖВАНЕ.....	93

Вашият фризер отговаря на съвременните изисквания за безопасност. Неправилната употреба може да доведе до наранявания и материални щети. За да избегнете риска от увреждане, прочетете внимателно настоящото ръководство преди да използвате Вашия фризер за първи път. То съдържа важна информация относно безопасността при монтирането, използването и поддръжката на фризера. Запазете ръководството, за да го ползвате в бъдеще.





ПОЖАР

Предупреждение; Риск от пожар / запалими материали

РАЗДЕЛ 1: ОБЩИ ПРЕДУПРЕЖДЕНИЯ

 **ВНИМАНИЕ:** Внимавайте вентилационните отвори на хладилника с фризер да не бъдат запушвани.

 **ВНИМАНИЕ:** Не използвайте механични устройства или други средства за ускоряване на процеса на размразяване.

 **ВНИМАНИЕ:** Не използвайте други електроуреди във вътрешността на хладилника с фризер.

 **ВНИМАНИЕ:** Внимавайте да не повредите охладителната верига.

 **ВНИМАНИЕ:** Когато поставяте уреда, се уверете се, че хранващият кабел не е притиснат или повреден.

 **ВНИМАНИЕ:** Не поставяйте много портативни гнезда или портативни хранващи устройства на задната страна на устройството.

 **ВНИМАНИЕ:** За да избегнете нараняване или повреда, уредът трябва да бъде монтиран в съответствие с инструкциите на производителя.

 Малкото количество хладилен агент, използвано в този хладилник с фризер е на екологично чист R600a (изобутен), запалим и експлозивен, в случай че бъде възпламенен в затворени условия.

* Внимавайте да не увредите газовата охладителна верига, докато пренасяте и позиционирате хладилника.

* Не съхранявайте контейнери с лесно запалими материали, като кутии за спрей или касети за зареждане на пожарогасители в близост до хладилника с фризер.

* Този уред е предназначен да бъде използван за битово и друго подобно приложение, като например:

- кухненски помещения за персонал в магазини, офиси и други работни среди;
- земеделски стопанства, клиенти на хотели, мотели и други места за настаняване;
- места за настаняване тип нощувка и закуска;

РАЗДЕЛ 1: ОБЩИ ПРЕДУПРЕЖДЕНИЯ

- кетъринг и други подобни приложения с нетърговска цел.

- * Необходимото мрежово захранване за Вашия хладилник с фризер е 220-240V, 50Hz. Използвайте единствено посоченото по-горе захранване. Преди да включите Вашия хладилник с фризер се уверете, че информацията върху табелката (напрежение и присъединителна мощност) съвпада с електрическата мрежа. В случай че имате съмнения, консултирайте се с квалифициран електротехник.
- * Този уред може да бъде използван от деца над 8 годишна възраст, както и от лица с намалени физически, сетивни или умствени възможности, както и от такива с липса на опит и познание, единствено когато са наблюдавани и инструктирани как да използват устройството по безопасен начин и разбират опасностите, които е възможно да възникнат. Децата не трябва да си играят с уреда. Почистването и поддръжката не бива да се осъществяват от деца без родителски надзор.
- * Хладилните уреди могат да се зареждат и разтоварват от деца на възраст от 3 до 8 години. Уредите не може да се почистват или поддържат от деца, уредите не може да се използват от много малки деца (възраст 0-3 години), малките деца (възраст 3-8 години) не може да използват безопасно уредите, освен ако не го правят под наблюдението на възрастен, по-големи деца (възраст 8-14 години) и лица с увреждания могат да използват уредите безопасно след като са получили подходящото наблюдение или указания относно употребата на дадения уред. Лица със сериозни увреждания не могат да използват уредите безопасно, освен ако не им бъде осигурено продължително наблюдение.
- * Евентуална повреда в захранващия кабел / щепсела може да предизвика пожар или токов удар. Ако това се случи, те трябва да бъдат заменени, като това може да бъде изпълнено единствено от квалифициран техник.

РАЗДЕЛ 1: ОБЩИ ПРЕДУПРЕЖДЕНИЯ

- * Този уред не е предназначен за използване на височини над 2000 м.

С оглед избягване на замърсяването на храната, моля, спазвайте следните указания:

- * Отварянето на вратата за продължителни периоди от време може да доведе до значително увеличаване на температурата в отделенията на уреда.
- * Почиствайте редовно повърхностите, които влизат в контакт с храна и достъпни дренажни системи.
- * Съхранявайте суровите месо и риба в подходящи контейнери в хладилника, за да не бъдат в контакт с или да капят върху други храни.
- * Отделенията за замразяване с две звезди са подходящи за съхранение на предварително замразени храни, сладолед и за правене на лед.
- * Отделенията с една, две и три звезди не са подходящи за замразяване на пресни храни.
- * Ако хладилният уред ще бъде оставен празен за дълго, трябва да го изключите, размразите, почистите, подсушите и да оставите вратата отворена, за да предотвратите образуване на плесен в уреда.

РАЗДЕЛ 1: ОБЩИ ПРЕДУПРЕЖДЕНИЯ

Извеждане от експлоатация

- Всички употребени опаковки и материали са екологично чисти и годни за рециклиране. Моля извършвайте опаковките по безопасен за околната среда начин. Повече подробности за това можете да научите от местната общинска управа.
- Когато настъпи моментът за извеждане на уреда от експлоатация, отрежете кабела за електрическо захранване и го унижете, заедно с щепсела. Махнете ключалката, за да предотвратите възможността от заклещване на дете в уреда.
- Срязаният кабел, поставен в 16-амперов контакт представлява сериозна заплаха от токов удар. Уверете се, че срязаният кабел е извърлен по безопасен начин.

Извеждане на стария Ви уред от експлоатация



Символът на опаковката означава, че продуктът не трябва да бъде третиран като битов отпадък. Вместо това, той трябва да бъде транспортиран до местата за събиране на отпадъци за рециклиране на електрическо и електронно оборудване. Рециклирането спомага за запазване на природните ресурси. По-подробна информация относно рециклирането на този продукт можете да получите от представителите на местните власти, фирмите за извозване на битови отпадъци или в магазина, където сте закупили продукта.

Обърнете се към местните власти относно извеждане от експлоатация съгласно Директивата за ИУЕЕО за целите на повторна употреба, рециклиране и възстановяване.

Забележки:

- Преди да монтирате и използвате уреда прочетете внимателно инструкциите за експлоатация. Не носим отговорност за повреди, причинени при неправилна употреба.
- Следвайте всички инструкции от ръководството за експлоатация на уреда. След като го прочетете, го запазете на безопасно място, за справки в случай на проблеми, които могат да възникнат в бъдеще.
- Този уред е предназначен за употреба в домашни условия и може да бъде използван единствено за предвидените цели. Той не е подходящ за употреба при търговски или промишлени условия. Това би довело до анулиране на гаранцията на уреда, като ние не поемаме отговорност за евентуално възникналите щети и загуби.
- Този уред е предвиден за домашно ползване и е подходящ единствено за охлаждане / съхранение на храни. Той не е подходящ за търговска или обща употреба и / или за съхранение на вещества, различни от храна. Не поемаме отговорност за евентуално възникналите щети и загуби при неспазване на гореописаното.



Предупреждения за безопасност

- Не използвайте удължител при свързването на фризера към мрежовото електрозахранване.
- Повреден захранващ кабел / щепсел може да предизвика пожар или токов удар. При повреда захранващият кабел / щепселът трябва да бъде заменен от квалифициран техник.
- Никога не прегъвайте захранващия кабел прекалено много.
- Никога не докосвайте захранващия кабел / щепсела с мокри ръце, тъй като това може да предизвика късо съединение или токов удар.
- Не поставяйте стъклени бутилки или кутии за напитки във фризера. Ако го направите, е възможно те да се пръснат.
- Когато вземате лед от фризера, внимавайте да не го докосвате. Ледът може да предизвика ледени изгаряния и / или срязвания.
- Не изваждайте предмети от фризера ако ръцете Ви са влажни или мокри. Това може да причини отлепяне на кожа или ледени изгаряния.
- Не замразявайте повторно храна, след като веднъж е била размразена.

Информация за монтаж

Преди да разопаковате и преместите фризера, отделете време да се запознаете със следните условия:

- Разположете уреда на място без директна слънчева светлина и далеч от източници на топлина, като например радиатори и т.н.
- Уредът трябва да бъде разположен на минимално разстояние от 50 см от печки, газови котлони и нагревателни панели, и най-малко 5 см от електрически фурни.
- Пазете фризера от излагане на влага или дъжд.
- Уредът трябва да бъде разположен на минимално разстояние от 20 мм от други фризери.
- Отстоянието между тавана и задната част на фризера от съседни повърхности трябва да бъде най-малко 150 мм. Не поставяйте предмети върху фризера.
- За безопасното функциониране на фризера е важно той да бъде добре обезопасен и нивелиран. За нивелиране на фризера се използват неговите крачета. Преди да поставите храна в уреда, се уверете, че той е добре нивелиран.
- Препоръчваме Ви преди употреба да изтриете всички стелажки и поставки с кърпа, напоена с топла вода, с добавена чаена лъжичка сода бикарбонат. След като почистите, изплакнете с топла вода и подсушете.
- При монтажа използвайте пластмасовите детайли за определяне на дистанция в задната част на уреда. Завъртете на 90 градуса (както е показано на изображението). Това ще предпази кондензатора от докосване до стената.
- Фризерът трябва да бъде разположен до стена, като свободно разстояние до нея не бива да надвишава 75 мм.

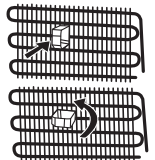

РАЗДЕЛ 1: ОБЩИ ПРЕДУПРЕЖДЕНИЯ

- Този уред е създаден да работи при тежки климатични условия (до 43°C или 110°F) и се захранва с технология „Freezer Shield“, която гарантира, че замразената храна във фризера няма да се размразява дори ако температурата на околната среда спадне до -15°C. Така че можете да инсталирате уреда в неотопляема стая, без да се притеснявате, че замразената храна във фризера ще бъде развалена. Когато температурата на околната среда се нормализира, можете да продължите да използвате уреда както обикновено.

Преди да използвате Вашия фризер



- Преди да монтирате Вашия фризер, проверете за видими повреди. Не монтирайте и не използвайте фризера, в случай че е повреден.
- При да използвате Вашия фризер за първи път се уверете, че е бил поставен в изправено положение в продължение на най-малко 3 часа преди да бъде включен в електрическата мрежа. Това дава възможност за ефективна работа и предотвратява повреждането на компресора.
- При използване на фризера за първи път е възможно да усетите лека миризма. Това е напълно нормално. Миризмата ще изчезне, след като фризерът започне да се охлажда.

Информация за технологията на саморазмразяване

Саморазмразяващите се фризери се различават от обикновените фризери по принципа си на работа.

При обикновените фризери, влагата, която се образува при отварянето им и тази, съдържащата се в храните, е причина за обледяване във фризерното отделение. За да се отстрани ледът и скрежът във фризера, трябва периодично да го изключвате, да поставяте замразените хранителни продукти в специално охладени контейнери и да отстраните образувания лед.

Ситуацията е напълно различна при технологията на саморазмразяване при фризерите. Във фризерното отделение постъпва сух и студен въздух, който се подава от няколко точки, чрез вентилатор, за постигане на равномерно разпределение. Студеният въздух се разпределя равномерно между всички полици и отделения, като предотвратява образуването на влага по хранителните продукти.

Затова саморазмразяващите се фризери са лесни за употреба в допълнение към големия им капацитет и стилен външен вид.

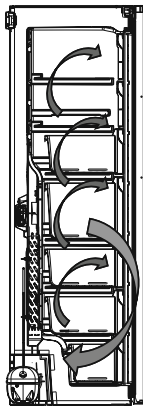

РАЗДЕЛ 2: ВАШИЯТ ФРИЗЕР

Този уред не е предназначен за употреба като уред за вграждане.

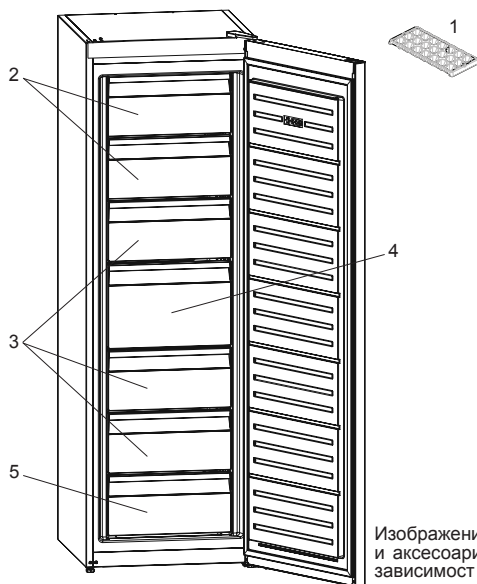

В някои модели има рафт за правене на лед в най-горната кошница.

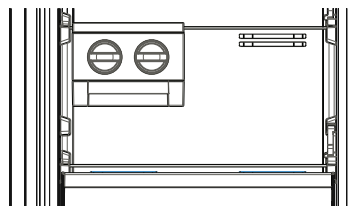

1. Тава за лед *
2. Отделение за съхранение
3. Чекмеджета
4. Голямо чекмедже
5. Долно чекмедже

* при някои модели

Изображението е информативно и показва различните части и аксесоари в уреда. Някои от частите могат да се различават в зависимост от модела на уреда.

Общи бележки

Фризер отделение (фризер): Осигурен е най-ефикасен разход на електроенергия в конфигурацията, когато всички чекмеджета и кошчета са налични на местата си.

РАЗДЕЛ 3: КАК ДА ИЗПОЛЗВАТЕ ВАШИЯ ФРИЗЕР

Дисплей и контролен панел

Употреба на контролния панел

1. Настройки за температура на фризера.
2. Индикатор на режим за супер замразяване
3. Индикатор за режим „Еко“
4. Индикатор за аларма
5. Индикатор на блокировка против достъп на деца
6. Селектор за режим
7. Намаляване на стойност
8. Увеличаване на стойност
9. Селектор за блокировка против достъп на деца

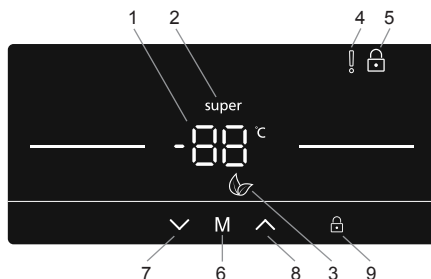

РАЗДЕЛ 3: КАК ДА ИЗПОЛЗВАТЕ ВАШИЯ ФРИЗЕР

Работа с фризера

Режим супер замразяване

Предназначение

- За замразяване на големи количества храна, които не могат да се поберат на рафта за бързо замразяване.
- За замразяване на готова храна.
- За бързо замразяване на прясна храна и за поддържане на свежестта на храната.

Как да го използваме

- Натиснете бутона за намаляване (#7 на схемата на контролния панел) неколкократно, докато „Логото на супер замразяване се покаже“ (#2)
- След като бъде настроен режимът за супер замразяване, машината ще издаде звук „бийп“, за да потвърди, че режимът е бил превключен.
- След издаването на звука „бийп“, първоначалната температура на фризера ще се покаже на екрана.
- Режимът може да бъде прекъснат чрез повтаряне на инструкциите от начало, по-горе.

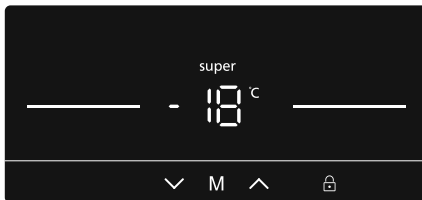

При този режим:

Докато режимът за супер замразяване е активен, режимът „Икономичен“ не може да се използва.

Режим „Икономичен“

Предназначение

Спестяване на енергия. По време на периоди на по-рядка употреба (отваряне на вратата) или отсъствие от дома, като почивка, програмата „Еко“ може да осигури оптимална температура, докато спестява енергия.

Как да го използваме

- Натиснете селектора за режим **M** (#6 на схемата на контролния панел), докато се покаже иконата на режима „Еко“  (#3).
- След като бъде настроен режимът „Еко“, машината ще издаде звук „бийп“, за да потвърди, че режимът е бил превключен.
- След издаването на звука „бийп“, на настройките на фризера (#1) ще се покаже „E“.
- Режимът „Еко“ може да бъде прекъснат чрез натискане на бутона **M** (#6).



При този режим:

- Температурата на фризера може да се регулира, но настройката няма да бъде направена, докато режимът „Еко“ не бъде прекъснат. Когато режимът „Икономичен“ бъде отменен, ще остане активирана избраната стойност на настройката и ще бъде настроена температурата.
- Може да се избере режим „Супер замразяване“, като това ще доведе до незабавно прекъсване на режима „Еко“.

Режим на скрийнсейвър

Предназначение

Този режим спестява енергия, като изключва осветлението на контролния панел, когато панелът остане неактивен.

Как да го използваме

- Режимът за скрийнсейвър ще се активира автоматично след 30 секунди.
- Ако натиснете бутон при загасени светлини на контролния панел, текущите настройки се показват на дисплея, за да можете да направите желаните промени.
- Ако не откажете режима за скрийнсейвър или не натиснете бутон в продължение на 30 секунди, светлините на контролния панел ще изгаснат отново.



За деактивиране на режима за скрийнсейвър

- За да изключите режима за скрийнсейвър, първо трябва да натиснете бутон, за да активирате бутоните, и след това да натиснете и задържите бутона за режим **M** (#6) за 3 секунди.
- За да изключите режима за скрийнсейвър, отново натиснете и задържете бутон за режим **M** (#6) за 3 секунди.

РАЗДЕЛ 3: КАК ДА ИЗПОЛЗВАТЕ ВАШИЯ ФРИЗЕР

Функция „Блокировката против достъп на деца“

Предназначение

Бутонът против достъп на деца може да бъде активиран, за да се предотвратят случайните или непреднамерените промени в настройките на уреда.

Активиране на блокировката против достъп на деца

Натиснете и задръжте бутона против достъп на деца  (#9) за 5 секунди.

Деактивиране на блокировката против достъп на деца

Натиснете и задръжте бутона против достъп на деца  (#9) за 5 секунди.

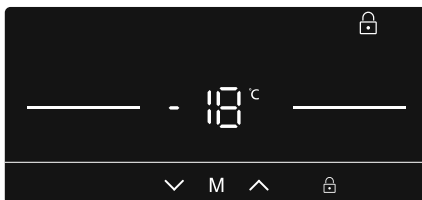

Функция за алармиране при отворена врата

Ако вратата на фризера остане отворена за повече от 2 минути, уредът ще издаде звуков сигнал.

Настройки за температура на фризера

- Потребителите могат да използват бутоните (#7 / #8) за задаване на температурата (-16, -17, -18, -19, -20, -21, -22, -23, -24°C и режим за супер замразяване).
- Ако е активиран режим „Супер замразяване“ или режим „Еко“, температурата няма да се промени, докато не се откаже режима.

Препоръчителни стойности за температурата във фризера

Кога да го използваме	Вътрешна температура°C
За минимален капацитет на замразяване	-16, -17
При нормална употреба	-18, -19, -20, -21
За максимален капацитет за замразяване.	-22, -23, -24

Режим супер замразяване: Тази опция трябва да се включи 24 часа преди да се постави прясната храна във фризера. Той се връща към нормално зададените стойности след 54 часа.

Предупреждения относно температурните настройки

- Външната температура, температурата на поставената наскоро храната и честотата на отваряне на вратата са фактори, които влияят върху температурата във фризера. В случай на необходимост променете температурната настройка.
- Препоръчително е при външни температури, по-ниски от 10°C да не се работи с фризера.
- Температурната настройка трябва да бъде зададена, като се вземе под внимание колко често се отваря вратата, колко храна се съхранява, както и заобикалящата среда и позиционирането на уреда.
- Препоръчваме при първоначалното включване фризера да го оставите да работи в продължение на 24 часа без прекъсване, за да се гарантира, че е напълно охладен. През това време не отваряйте вратата на фризера и не поставяйте храна в него.
- Този фризер има вградена функция за петминутно забавяне, предназначена за предпазване на компресора от повреди. При включване на захранването, уредът ще започне да работи нормално след 5 минути.
- Фризерът е предвиден за работа при външни температури, в съответствие със стандартите на климатичния клас, посочен върху информационния етикет. От гледна точка на оптимална ефективност на охлаждане не се препоръчва работа на уреда при външна температура извън посочения диапазон.
- Този уред е предназначен за употреба при външни температури между 10°C - 43°C.

лиматичен клас и значение:

T (тропичен): Хладилният уред е предназначен за употреба при околна температура в диапазона от 16 °C до 43 °C.

ST (субтропичен): Хладилният уред е предназначен за употреба при околна температура в диапазона от 16 °C до 38 °C.

N (умерен): Хладилният уред е предназначен за употреба при околна температура в диапазона от 16 °C до 32 °C.

SN (разширен температурен диапазон) Хладилният уред е предназначен за употреба при околна температура в диапазона от 10 °C до 32 °C.

РАЗДЕЛ 3: КАК ДА ИЗПОЛЗВАТЕ ВАШИЯ ФРИЗЕР

Важни инструкции за инсталиране

Този уред е създаден да работи при тежки климатични условия (до 43°C) и се захранва с технология „Freezer Shield“, която гарантира, че замразената храна във фризера няма да се размрази дори ако температурата на околната среда спадне до -15°C. По този начин можете да вградите уреда си в неотоплено помещение без да се притеснявате, че замразената храна във фризера ще се развали. Когато температурата на околната среда се нормализира, можете да продължите да използвате уреда както обикновено.

Дистанционер

- Вратата на фризера се вакуумира при затваряне. Изчакайте около 1 минута преди да я отворите повторно.
- Тази приставка може да бъде поставена по избор за по-лесно отваряне на вратата. Около мястото, на което е поставен дистанционерът може да се появи конденз.



Акcesoари

Камера за лед (при някои модели)

- Извадете формата за лед.
- Напълнете я с вода до обозначителната линия.
- Поставете я обратно на мястото ѝ.
- Когато ледените кубчета станат готови, завъртете ръкохватката, за да ги изсипете в камерата за лед.

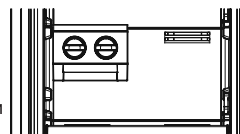

Забележка:

- Не пълнете камерата за лед с вода, за да пригответе лед. Може да се повреди.
- Движението на камерата за лед може да е затруднено, когато хладилникът работи. В такъв случай тя трябва да се почисти след изваждането на стъклените стелажки.

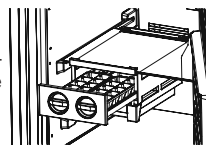

Табла за лед (при някои модели)

- Напълнете таблата за лед с вода и поставете във фризерната част.
- След пълното образуване на леда можете да извъртите таблата по показания по-долу начин, за получаване на ледените кубчета.



Почистване

- **Преди да започнете почистване на фризера, изключете захранването от електрическата мрежа и извадете щепсела от контакта.**
- По време на почистването не разливайте вода върху уреда.
- Използвайте кърпа или гъба, за да избършете вътрешната и външната част на уреда с топла вода и сапун.
- Внимателно извадете всички кошници, като ги плъзнете нагоре или навън, след което почистете с вода и сапун. Не използвайте перална или съдомиялна машина.
- Не използвайте разтворители, абразивни почистващи препарати, почистващи препарати за стъкло или универсални почистващи средства за почистване на фризера. Химикалите в тях могат да причинят увреждане на пластмасовите повърхности и другите компоненти.
- Почиствайте кондензатора в задната част на уреда най-малко веднъж годишно с мека четка или прахосмукачка.

Уверете се, че по време на почистването фризерът не е включен в електрическата мрежа.

Смяна на LED осветлението (ако се използва LED осветление)

Моля, свържете с информационното бюро на Sharp, тъй като действието може да бъде изпълнено единствено от квалифициран служител.

Обезскрежаване

Уредът се обезскрежава автоматично. Водата, образувана в резултат на обезскрежаването се стича през струйниците в изпарителния съд, разположен зад фризера, след което се изпарява от само себе си.



РАЗДЕЛ 4: РЪКОВОДСТВО ЗА СЪХРАНЕНИЕ НА ХРАНИТЕ

- Фризерното отделение се използва за замразяване на пресни храни и за съхранение на замразени храни за периодът от време, посочен на опаковката и за правене на лед на купчета.
- Не поставяйте пресни и топли храни, прилепени до замразени храни, тъй като могат да размразят замразената храна.
- Когато замразявате пресни храни (т.е. месо, риба и кайма), ги разделете на части, които ще използвате за един път.
- За съхранение на замразени храни: информацията върху опаковките на замразените храни винаги трябва да се спазва. Ако не е предоставена информация, храната не трябва да бъде съхранявана повече от 3 месеца от датата на закупуване.
- Максимално натоварване: ако искате да съхраните голямо количество храна и да използвате максималния капацитет на вашия фризер, можете да извадите всички плъзгащи се чекмеджета, но оставете предпазните пердета. Благодарение на това, е възможно да се съхраняват обемисти предмети директно върху рафтовете.
- Когато купувате замразена храна, се уверете, че е била замразена при подходящи температури и че пакетът е цял.
- Замразените храни трябва да се преместват в подходящи контейнери, за да се поддържа качеството на храните и да бъдат върнати възможно най-скоро във фризера.
- Ако пакетът със замразена храна е влажен и странно издут, вероятно преди това не е съхраняван на подходяща температура и съдържанието се е развалило.
- Срокът на съхранение на замразените храни зависи от стайната температура, настройките на термостата, колко често се отваря вратата, вида на храната и времето за транспортиране на храната от магазина до вашия дом. Винаги следвайте инструкциите, отпечатани върху опаковката и никога не превишавайте отбелязания максимален срок за съхранение.

Ако използвате максималния капацитет на замразяване във вашия фризер:

- Когато замразявате пресни храни: максималното количество прясна храна (в кг.), която може да бъде замразена за 24 часа, е показана на етикета върху уреда. (вашият хладилник има капацитет за замразяване 25 кг при температура на средата 25°C)
- За оптимално действие на уреда и за достигане на максималния капацитет на замразяване, 24 часа преди да поставите храната във фризера, активирайте режима „Супер замразяване“ (Super Freeze - SF).
- След поставянето на свежата храна във фризера, 24 часа обикновено са достатъчни за замразяване. Режимът „Супер замразяване“ ще бъде автоматично деактивиран в рамките на 2-3 дни, за да се спести енергия.

Ако замразите малко количество храна (до 3 кг) във фризера си:

- Поставете храната си, така че да не се допира до вече замразените храни и активирайте режима „Бързо замразяване“. Можете да поставите храната си до друга замразена храна, след като е напълно замразена (след минимум 24 часа).
- Не замразявайте повторно замразени продукти, след като сте ги размразили. Това може да причини здравни проблеми като хранително отравяне.
- Оставете горещата храна да се охлади напълно, преди да я поставите във фризера.
- Когато купувате замразена храна, се уверете, че е била замразена при подходящи температури и че пакетът е цял.

РАЗДЕЛ 5: ОБРЪЩАНЕ НА ВРАТАТА

Промяна на посоката на вратата

- Промяната на посоката на вратата зависи от модела на притежания от Вас фризер.
- При моделите, на които дръжките са поставени в предната част на уреда действието не може да бъде изпълнено.
- В случай че моделът, който притежавате няма дръжки, вратите могат да бъдат обърнати. Това трябва да бъде изпълнено от квалифициран техник. Свържете се с екип за поддръжка на Sharp.

РАЗДЕЛ 6: ОТСТРАНЯВАНЕ НА НЕИЗПРАВНОСТИ

Фризерът е снабден с вградена система за откриване на дефекти, която може да Ви даде насоки, в случай че уредът не работи правилно. При възникване на грешка върху панела за управление се показва код за грешка. По-долу са изброени най-често срещаните кодове за грешки. Ако видите код, който не е сред изброените, се свържете с информационното бюро на Sharp.

ТИП ГРЕШКА	ЗНАЧЕНИЕ	ПРИЧИНА	ДЕЙСТВИЕ
E01	Предупреждение на датчика		Свържете се с информационното бюро на Sharp възможно най-скоро.
E02	Предупреждение на датчика		Свържете се с информационното бюро на Sharp възможно най-скоро.
E03	Предупреждение на датчика		Свържете се с информационното бюро на Sharp възможно най-скоро.
E06	Предупреждение на датчика		Свържете се с информационното бюро на Sharp възможно най-скоро.
E07	Предупреждение на датчика		Свържете се с информационното бюро на Sharp възможно най-скоро.
E08	Предупреждение за ниско напрежение	Напрежението за захранване на устройството е спаднало до 170W.	<p>- Това не е повреда в устройството, тази грешка помага за предотвратяване на повреди по компресора.</p> <p>- Напрежението на захранването трябва да се възстанови до изискваните нива.</p> <p>Ако този проблем продължи, свържете се с информационното бюро на Sharp възможно най-скоро.</p>
E09	Фризерното отделение не се охлажда достатъчно	Вероятно се е получило след дългосрочно прекъсване на електрозахранването.	<ol style="list-style-type: none"> 1. Задайте по-ниска температура на фризера или режим за супер замразяване. Това действие може да премахне грешката веднага след като се достигне необходимата температура. За да намалите времето за достигане на желаната температура, дръжте вратите затворени. 2. Отстранете всички продукти, които са се размекнали/размразили по време на тази грешка. Те могат да се използват в кратък диапазон от време. 3. Не поставяйте във фризерното отделение никакви пресни продукти, докато не бъде достигната точната температура и грешката не се изчисти от екрана. <p>Ако този проблем продължи, свържете се с информационното бюро на Sharp възможно най-скоро.</p>

Проверка на предупрежденията:

Ако уредът не работи:

- Има ли прекъсване на захранването?
- Щепселът включен ли е правилно в контакта?

РАЗДЕЛ 6: ОТСТРАНЯВАНЕ НА НЕИЗПРАВНОСТИ

- Предпазителят на таблото паднал ли е / бушонът изгорял ли е?
- Контактът повреден ли е? За да проверите това, включете уреда в контакт, за който сте сигурни, че работи.

Уредът не охлажда достатъчно:

- Температурата правилно ли е зададена?
- Вратата на фризера отваря ли се прекалено често / държи ли се отворена за продължителни периоди от време?
- Вратата на фризера затворена ли е добре?
- Възможно ли е да сте сложили в уреда съд с храна, който се допира до вътрешната задна стена, нарушавайки въздушната циркулация?
- Фризерът препълнен ли е?
- Има ли достатъчно разстояние между задната страна на фризера и стената?
- Външната температура попада ли в границите, описани в ръководството за експлоатация?

Храната във е прекалено изстудена:

- Температурата правилно ли е зададена?
- Има ли голямо количество храна, поставена наскоро във фризера?

Уредът работи прекалено шумно:

За да поддържа зададеното ниво на охлаждане, компресорът ще се активира от време на време. Шумът, който фризерът издава през това време е напълно нормален и се дължи на работата на уреда. Когато необходимото ниво на охлаждане бъде достигнато, шумът ще намалее от само себе си. Ако шумът не изчезне:

- Уредът нивелиран ли е стабилно? Крачетата настроени ли са?
- Има ли нещо зад фризера?
- Стелажите / съдовете върху стелажите ли вибрират? В такъв случай променете местата на стелажите и / или съдовете.
- Предметите, поставени върху фризера ли вибрират?

Нормални шумове:

Пукащ шум (пукане на лед):

- По време на автоматичното обезскрежаване.
- Когато уредът се охлажда или затопля (поради разширяване на материалите).

Кратко препукване: Получава се когато термостатът включва / изключва компресора.

Шум от компресора (нормалният шум от мотора): Този шум означава, че компресорът работи нормално. За кратко, след като се включи, компресорът може да създава по-силен шум.

Бълбукане и плискане: Този шум се причинява от движението на хладилния агент по тръбите на системата.

Течаща вода: Нормален шум от течащата вода към изпарителния съд по време на обезскрежаване. Този шум се чува при обезскрежаване.

Шум от продухване (нормален шум от вентилатор): Този шум е нормален за фризери с технология No-Frost и се дължи на циркулацията на въздуха.

Увеличаване на влажността в уреда:

- Храната добре ли е опакована? Съдовете добре ли са изсушени, преди да бъдат прибрани във фризера?
- Вратата на фризера отваря ли се прекалено често? При отваряне на вратата, влажността от въздуха в стаята преминава във вътрешността на уреда. Ако степента на влажност на въздуха в стаята е прекалено висока, колкото по-често се отваря вратата, толкова по-бързо хладилникът ще се овлажнява.

Вратите не се отварят и затварят добре:

- Възможно ли е пакети с храна да пречат на вратите да се затварят?
- Вратата на фризера, кошниците и кутията за лед поставени ли са правилно?
- Възможно ли е уплътненията на вратата да са повредени или скъсани?
- Фризерът разположен ли е върху равна повърхност?

Ръбовете на фризера са топли на мястото, където се допират до вратата:

През лятото (при горещо време) повърхностите, които са допирани могат да се затоплят, докато компресорът работи. Това е нормално.

ВАЖНО:

- Термопрекъсвачът за защита на компресора се изключва след внезапни прекъсвания на електрозахранването или след изключване на уреда от мрежата, тъй като газът в охладителната система не е стабилизирал. Това е съвсем нормално и уредът ще възстанови работата си след 4 - 5 минути.
- Охлаждащият блок на фризера е скрит в задната стена. Поради тази причина на задната повърхност на уреда могат да се появят водни капчици или лед. Това се дължи на работата на компресора в определени интервали от време. Това е нормално. Не е необходимо да изпълнявате обезскрежаване, освен ако ледът не е прекалено много.
- Ако планирате да не използвате уреда за продължителен период от време (напр. летни ваканции и т.н.), го изключете от електрическата мрежа. Почистете уреда в съответствие с Раздел 4 и оставете вратата отворена, за да избегнете влагата и миризмата.

РАЗДЕЛ 6: ОТСТРАНЯВАНЕ НА НЕИЗПРАВНОСТИ

- Закупеният от Вас уред е проектиран за употреба при домашни условия и може да бъде използван единствено при такива, или за целите, цитирани по-горе. Той не е подходящ за употреба при търговски или промишлени условия. Ако уредът бъде използван по начин, който не е в съответствие с изброените по-горе, подчертаваме, че производителят и търговският представител не поемат отговорност за ремонт при възникване на повреди в рамките на гаранционния срок.
- Ако проблемът е все още налице, след като сте изпълнили всички инструкции по-горе, моля консултирайте се с упълномощен доставчик на услуги.

РАЗДЕЛ 7: СЪВЕТИ ЗА СПЕСТЯВАНЕ НА ЕНЕРГИЯ

- Не разполагайте уреда до източници на топлина, като печки, фурни, съдомиялни машина или радиатори. Поставете го в най-хладната част на помещението.
- Разположете уреда в хладно, добре проветриво помещение и се уверете, че въздушните отвори не са запушени.
- Винаги оставайте топлата храна да изстине до стайна температура, преди да я приберете във фризера.
- Избягвайте да оставяте вратата отворена за продължителни периоди, както и да я отваряте прекалено често. По този начин в уреда влиза топъл въздух, което ще доведе до излишна работа на компресора.
- Уверете се, че няма предмети, които да възпрепятстват плътното затваряне на вратата.
- Покривайте храните преди да ги поставите във фризера. Това предотвратява натрупването на влага във вътрешността на уреда.
- При настройване на уреда разгледайте съдържанието на раздел Температурни настройки.
- Не запушвайте вентилационните отвори за студен въздух. Това би довело до по-продължителна работа и използване на повече енергия.
- Поддържайте фризера пълен.
- Нивелирайте уреда добре, за да може вратата да се затваря плътно.
- Периодично почиствайте задната част на уреда с прахосмукачка или четка. Това би предотвратило повишаване на консумацията на енергия.
- Поддържайте уплътненията на вратата чисти и гъвкави. В случай че уплътненията се износят ги заменете.

РАЗДЕЛ 8: ТЕХНИЧЕСКИ ДАННИ

Техническата информация е отбелязана на фирмената табелка от вътрешната страна на уреда, както и на енергийния етикет.

QR кодът на енергийния етикет, предоставен с уреда, предоставя уеб връзка до информацията, свързана с ефективността на уреда, в базата данни на EU EPREL.

Запазете енергийния етикет за справка заедно с ръководството за потребителя и всички други документи, предоставени с този уред.

Можете да намерите същата информация в EPREL чрез връзката <https://eprel.ec.europa.eu> и името на модела и номера на продукта, отбелязани на фирмената табелка на уреда.

Посетете връзката www.theenergylabel.eu за подробна информация относно енергийния етикет.

РАЗДЕЛ 9: ГРИЖА ЗА КЛИЕНТИТЕ И СЕРВИЗНО ОБСЛУЖВАНЕ

Винаги използвайте оригинални резервни части.

Когато се свързвате с нашия упълномощен сервизен център, ви молим да предоставите следните данни: модел, сериен номер.

Тази информация е налична на фирмената табелка. Фирменият етикет можете да намерите на лявата долна страна вътре в зоната на хладилника.

Оригиналните резервни части на някои специфични компоненти са налични за минимум 7 или 10 години от пускането на пазара на последната бройка от съответния модел, в зависимост от типа компонент.

Посетете нашия уебсайт за:
www.sharphomeappliances.com

Cuprins

CAPITOLUL 1: AVERTISMENTE GENERALE	95
CAPITOLUL 2: CONGELATORUL DVS.	99
CAPITOLUL 3: FOLOSIREA CONGELATORULUI	100
CAPITOLUL 4: GHID DE DEPOZITARE A ALIMENTELOR.....	103
CAPITOLUL 5: INVERSAREA UȘILOR.....	103
CAPITOLUL 6: REMEDIEREA DEFECȚIUNILOR.....	103
CAPITOLUL 7: SFATURI PENTRU ECONOMISIREA ENERGIEI.....	105
CAPITOLUL 8: DATE TEHNICE.....	106
CAPITOLUL 9: RELAȚII ȘI SERVICII PENTRU CLIEȚI	106

Congelatorul dvs. respectă cerințele în vigoare privind siguranța. Utilizarea necorespunzătoare poate duce la accidentare și daune materiale. Pentru a evita riscul deteriorării, citiți cu atenție acest manual înainte de a folosi congelatorul pentru prima dată. Acesta include informații importante referitoare la instalarea, siguranța, utilizarea și întreținerea Congelatorului dvs. Păstrați acest manual pentru utilizarea ulterioară.





FOC

Avertisment: Risc de incendiu / materiale inflamabile

CAPITOLUL 1: AVERTISMENTE GENERALE

 **AVERTISMENT:** Păstrați deschiderile de ventilare ale frigiderului/congelatorului libere de orice obstrucționare.

 **AVERTISMENT:** Nu utilizați dispozitive mecanice sau alte mijloace pentru a accelera procesul de dezghețare.

 **AVERTISMENT:** Nu folosiți aparate electrice în interiorul frigiderului/congelatorului.

 **AVERTISMENT:** Nu deteriorați circuitul agentului de refrigerare.

 **AVERTISMENT:** Când poziționați aparatul, verificați cablul de alimentare să nu fie comprimat sau deteriorat.

 **AVERTISMENT:** Nu plasați prize portabile multiple sau surse de alimentare portabile la partea din spate a aparatului.

 **AVERTISMENT:** Pentru a evita accidentarea sau deteriorarea, acest aparat electrocasnic trebuie instalat conform instrucțiunilor producătorului.

 Cantitatea mică de agent de refrigerare R600a (un izobuten), folosită în acest frigider/congelator este prietenoasă cu mediul, dar și inflamabilă și explozivă dacă este aprinsă în spații închise.

* Nu deteriorați circuitul cu gaz al răcitorului, în timpul transportării și poziționării frigiderului.

* Nu depozitați niciun recipient cu materiale inflamabile, cum ar fi doze de spray sau cartușe reîncărcabile pentru extincatoare, în apropierea frigiderului/congelatorului.

* Acest aparat electrocasnic este destinat utilizării în gospodărie și în aplicații similare, cum ar fi:

- zonele de bucătărie cu personal din magazine, birouri și alte medii de lucru
- în ferme și de către clienții hotelurilor, motelurilor și altor tipuri de medii rezidențiale
- mediilor de tipul celor care oferă cazare și mic dejun
- catering și alte aplicații similare non-retail.

CAPITOLUL 1: AVERTISMENTE GENERALE

- * Frigiderul/congelatorul dvs. necesită o alimentare din rețeaua de 220-240V, 50 Hz. Nu folosiți nicio altă sursă de alimentare. Înainte de a racorda frigiderul/congelatorul, asigurați-vă că informațiile de pe plăcuța de specificații (tensiunea și sarcina de racordare) se potrivesc cu cele ale sursei de alimentare cu curent electric din rețea. Dacă aveți îndoieli, consultați un electrician calificat.
- * Acest aparat electrocasnic poate fi folosit de copiii în vârstă de 8 ani și mai mari și de către persoanele cu capacități fizice, senzoriale sau mentale reduse sau cu lipsă de experiență și cunoștințe, în cazul în care se află sub supraveghere sau au fost instruite în ceea ce privește folosirea aparatului electrocasnic într-o manieră sigură și dacă înțeleg pericolele la care se expun. Copiii nu au voie să se joace cu aparatul electrocasnic. Curățarea și mentenanța nu vor fi executate de către copiii nesupravegheați.
- * Copiii cu vârste între 3 și 8 ani au voie să încarce și să descarce aparatele de refrigerare. Copiii nu trebuie să efectueze curățarea sau întreținerea aparatului; copiii foarte mici (între 0-3 ani) nu trebuie să utilizeze aparatul; copiii mici (între 3-8 ani) trebuie să utilizeze aparatul în condiții de siguranță doar dacă sunt supravegheați permanent; copiii mai mari (între 8-14 ani) și persoanele vulnerabile pot utiliza aparatul în condiții de siguranță după ce au fost supravegheați sau instruiți în mod corespunzător privind utilizarea aparatului. Persoanele foarte vulnerabile trebuie să utilizeze aparatul în condiții de siguranță doar dacă sunt supravegheate permanent.
- * Cablul de alimentare/ștecărul deteriorat poate cauza incendii sau vă poate electrocuta. În cazul în care este deteriorat și trebuie înlocuit, acest lucru trebuie realizat numai de personalul calificat.
- * Acest produs nu este destinat a fi utilizat la altitudini de peste 2000 de metri.

CAPITOLUL 1: AVERTISMENTE GENERALE

Pentru a evita contaminarea alimentelor, respectați următoarele instrucțiuni:

- * Deschiderea ușii pentru intervale lungi poate provoca o creștere considerabilă a temperaturii din compartimentele aparatului.
- * Curățați cu regularitate suprafețele care vin în contact cu alimentele și cu sistemele de scurgere accesibile.
- * Depozitați carnea și peștele crude în recipiente adecvate în frigider, astfel încât să nu vină în contact cu alte alimente sau să nu picure pe acestea.
- * Compartimentele cu două stele pentru alimente congelate sunt adecvate pentru depozitarea alimentelor pre-congelate, pentru depozitarea sau prepararea înghețatei și pentru prepararea cuburilor de gheață.
- * Compartimentele cu una, două sau trei stele nu sunt adecvate pentru congelarea alimentelor proaspete.
- * Dacă frigiderul este lăsat gol pentru perioade mai lungi, deconectați-l, dezghețați-l, curățați-l, uscați-l și lăsați ușa deschisă pentru a preveni formarea mușgaiului în interiorul aparatului.

CAPITOLUL 1: AVERTISMENTE GENERALE

Eliminarea

- Toate ambalajele și materialele folosite sunt prietenoase cu mediul și reciclabile. Vă rugăm să eliminați toate ambalajele într-un mod care nu afectează mediul. Pentru mai multe detalii, consultați consiliul local.
- Când aruncați aparatul electrocasnic la fier vechi, tăiați cablul de alimentare cu curent electric și distrugeți ștecărul și cablul. Demontați clichetul ușii, pentru a împiedica blocarea copiilor înăuntru.
- Un ștecăr tăiat și introdus într-o priză de 16 amperi este un pericol grav pentru siguranță (electrocutare). Vă rugăm să vă asigurați că ștecărul tăiat este eliminat în siguranță.

Eliminarea aparatului dvs. electrocasnic vechi

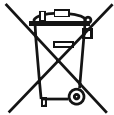

Acest simbol aplicat pe produs sau ambalaj indică faptul că produsul nu ar trebui considerat deșeu casnic. În schimb, acesta trebuie transportat la un oficiu de colectare a deșeurilor care se ocupă de reciclarea echipamentelor electrice și electronice. Materialele reciclate vor ajuta la protejarea resurselor naturale. Pentru mai multe informații privind reciclarea acestui produs, vă rugăm să contactați autoritățile locale, serviciile de eliminare a deșeurilor casnice sau magazinul de unde ați achiziționat produsul.

Vă rugăm să cereți informații de la autoritățile locale referitoare la eliminarea aparatelor electrice și electrocasnice pentru reutilizare, reciclare și recuperare.

Note:

- Vă rugăm să citiți cu atenție manualul de instrucțiuni, înainte de a instala sau folosi aparatul electrocasnic. Nu ne facem responsabili pentru deteriorările produse ca urmare a utilizării necorespunzătoare.
- Respectați toate instrucțiunile de pe dispozitivul dvs. electrocasnic și din manualul de instrucțiuni și păstrați acest manual într-un loc sigur, pentru a soluționa problemele apărute în viitor.
- Acest aparat electrocasnic a fost produs pentru utilizarea în locuințe și poate fi folosit exclusiv în medii casnice și pentru destinația specificată. Acesta nu este adecvat utilizării comerciale sau în comun. O astfel de utilizare va determina anularea garanției aparatului electrocasnic, iar compania noastră nu se va face responsabilă pentru daunele apărute.
- Acest aparat electrocasnic a fost produs pentru folosirea în locuințe și este adecvat exclusiv pentru răcirea/depozitarea alimentelor. Acesta nu este adecvat utilizării comerciale sau în comun și nici pentru depozitarea altor substanțe cu excepția produselor alimentare. Compania noastră nu se face responsabilă pentru daunele produse în caz contrar.



Avertismente privind siguranța

- Nu folosiți prelungitoare pentru racordarea congelatorului la sursa de alimentare cu curent electric.
- Cablul de alimentare/ștecărul deteriorat poate cauza incendii și vă poate electrocuta. În cazul în care este deteriorat și trebuie înlocuit, acest lucru trebuie realizat numai de personalul calificat.
- Nu îndoiți excesiv cablul de alimentare.
- Nu atingeți cablul de alimentare/ștecărul cu mâinile ude, deoarece acest lucru ar putea duce la scurtcircuit și electrocutare.
- Nu puneți sticle de apă sau cutii de băuturi în compartimentul congelatorului. Sticlele sau cutiile pot exploda.
- Nu atingeți curburile de gheață făcute în vitrina frigorifică atunci când le scoateți, deoarece puteți suferi degerături și/sau tăieturi.
- Nu scoateți produsele din congelator cu mâinile umede sau ude. Acest lucru ar putea provoca jălituri ale pielii și degerături.
- Nu recongelați alimentele după decongelare.

Informații privind instalarea

Înainte de a despacheta și manipula congelatorul, acordați-vă puțin timp pentru a vă familiariza cu punctele prezentate mai jos.

- Nu îl așezați în bătaia directă a soarelui și poziționați-l departe de orice sursă de căldură, cum ar fi radiatorul.
- Aparatul dvs. electrocasnic ar trebui să fie la o distanță de cel puțin 50 cm față de plite, cuptoare pe gaz și centrul încălzitoarelor și trebuie să se afle la cel puțin 5 cm distanță de cuptoarele electrice.
- Nu expuneți congelatorul la umiditate sau ploaie.
- Congelatorul dvs. ar trebui poziționat la cel puțin 20 mm distanță de un alt frigider.
- Este necesar un spațiu liber de minimum 150 mm deasupra aparatului. Nu așezați nimic pe aparat.
- Pentru funcționarea în siguranță, este important ca vitrina frigorifică să fie sigură și echilibrată. Picioarele ajustabile sunt folosite pentru a aduce vitrina frigorifică la nivel. Asigurați-vă că aparatul dvs. electrocasnic este așezat la același nivel, înainte de a pune alimente în el.
- Vă recomandăm ca înainte de folosire, să ștergeți toate rafturile și tăvile cu o cârpă umezită în apă caldă, amestecată cu o lingură de bicarbonat de sodiu. După curățare, ștergeți cu apă curată și uscați-le.
- Instalați folosind distanțierile din plastic, care se găsesc în spatele aparatului electrocasnic. Răscuți la 90 de grade (conform indicațiilor din diagramă). Acest lucru va împiedica atingerea condensatorului de perete.
- Congelatorul ar trebui amplasat pe un perete cu o distanță liberă care să nu depășească 75 mm.
- Acest aparat este creat pentru a funcționa în condiții climatice dificile (până la 43 °C sau 110° F) și este alimentat cu tehnologia „Freezer Shield”, care asigură că mâncarea înghețată în congelator nu se va dezgheța chiar dacă temperatura ambientală scade la -15 °C. Vă puteți instala aparatul într-o cameră neîncălzită, fără să vă faceți griji că mâncarea înghețată în congelator se va strica. Când temperatura ambientală revine la normal, puteți folosi în continuare aparatul ca de obicei.

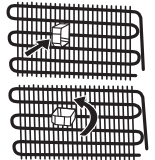

CAPITOLUL 1: AVERTISMENTE GENERALE

Înainte de folosirea congelatorului



- Înainte de a monta congelatorului, verificați dacă există deteriorări vizibile. Nu instalați și nu folosiți congelatorul în cazul în care este deteriorat.
- La utilizarea congelatorului pentru prima dată, păstrați-l în poziție verticală timp de cel puțin 3 ore înainte de a-l conecta la alimentarea din rețea. Acest lucru va permite operarea eficientă și va împiedica avariarea compresorului.
- La folosirea congelatorului pentru prima dată, există posibilitatea să simțiți un ușor miros. Acest lucru este perfect normal și mirosul se va estompa pe măsură ce congelatorul începe să se răcească.

Informații despre tehnologia No-Frost

Congelatoarele No-frost diferă față de alte congelatoare statice ca principiu de funcționare.

La congelatoarele normale, umiditatea intrată în congelator la deschiderea ușii și cea provenită din alimente, duce la formarea gheții în compartimentul congelator. Pentru a dezgheța compartimentul congelator, este necesar să opriți periodic congelatorul, să plasați alimentele congelate într-un recipient răcit separat și să îndepărtați gheața acumulată în compartimentul congelator.

Situația este complet diferită în cazul congelatoarelor no-frost. Aerul rece și uscat este suflat omogen și uniform în compartimentul congelator, prin câteva puncte de către un ventilator. Aerul rece dispersat în mod omogen și uniform între rafturi răcește toate alimentele în mod egal și uniform, evitând astfel umiditatea și formarea gheții.

Astfel, congelatorul dvs. no-frost este mai simplu de folosit, are o capacitate sporită și un aspect stilat.

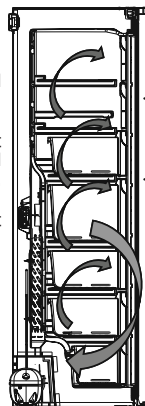

CAPITOLUL 2: CONGELATORUL DVS.

Acest aparat nu este destinat utilizării ca aparat încorporat.

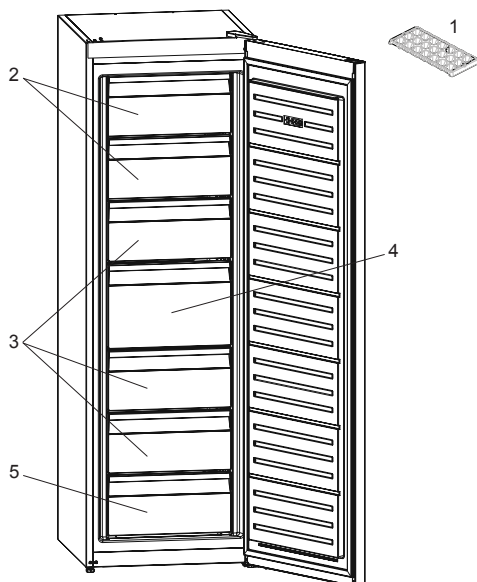

Observații generale

Compartimentul pentru alimente congelate (congelator): Cea mai eficientă utilizare a energiei se obține cu sertarele și casetele în pozițiile din fabrică.

La anumite modele există un raft icematic în compartimentul superior.

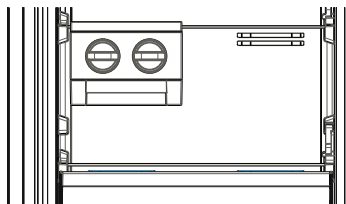

1. Tava de gheață *
2. Capac pentru congelator
3. Sertarele congelatorului
4. Sertarul mare al congelatorului
5. Sertarul inferior al congelatorului

*La anumite modele

Această figură a fost desenată în scop informativ, pentru a prezenta diversele componente și accesorii ale aparatului electrocasnic. Componentele pot varia, în funcție de modelul aparatului electrocasnic.

CAPITOLUL 3: FOLOSIREA CONGELATORULUI

Afișaj și Panou de comandă

Utilizarea Panoului de comandă

1. Setare temperatură congelator.
2. Indicator modul Super Congelare
3. Indicator modul Eco
4. Indicator alarmă
5. Indicator modul Blocare pentru copii
6. Buton selectare mod
7. Scădere valoare
8. Creștere valoare
9. Buton selectare Blocare pentru copii

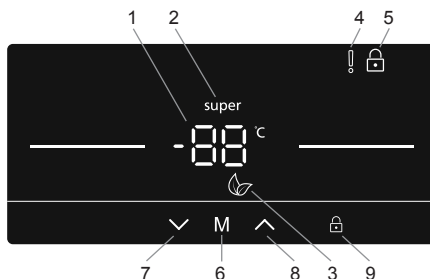

Utilizarea congelatorului

Modul Super Congelare

Scop

- Congelarea unei cantități mari de alimente care nu încap pe raftul de congelare rapidă.
- Congelarea alimentelor preparate.
- Congelarea rapidă a alimentelor proaspete pentru a le păstra proapețimea.

Cum se utilizează

- Apăsați butonul de micșorare (# 7 pe diagrama panoului de comandă), în mod repetat, până când apare simbolul „Super Răcire” (# 2)
- Odată setat modul Super Congelare, aparatul va emite un semnal sonor bip pentru a confirma activarea modului.
- După acest bip, temperatura inițială a congelatorului va apărea pe ecran.
- Acest mod poate fi anulat dacă repetați instrucțiunile de mai sus de la început.



În timpul acestui mod:

Modul Economic nu poate fi selectat cât timp modul Super Congelare este activ.

Modul Economic

Scop

Economisirea energiei. În perioadele cu utilizare mai puțin frecventă (deschiderea ușilor) sau când sunteți plecat de acasă, de exemplu în vacanță, programul Eco vă poate asigura temperatura optimă, economisind în același timp energie.

Cum se utilizează

- Apăsați butonul de selectare a modului (M) (# 6 din diagrama panoului de comandă) până când apare pictograma  „Eco Mode” (# 3).
- Odată ce modul Eco a fost setat, aparatul va emite un semnal sonor bip pentru a confirma activarea modului.
- După bip, setarea temperaturii frigiderului (#1) va afișa un „E”.
- Modul Eco poate fi anulat apăsând butonul (M) (#6).

În timpul acestui mod:

- Temperatura frigiderului poate fi ajustată, însă nu înainte de a anula Modul Eco. La anularea modului economic vor fi activate valorile selectate, iar temperatura se va ajusta.
- Modul Răcire Rapidă poate fi selectat, însă prin selectarea acestuia, Modul Eco va fi anulat imediat.

Modul Economizor ecran

Scop

Acest mod economisește energie oprind toate luminile panoului de comandă atunci când acesta este inactiv.

Cum se utilizează

- Modul economizor ecran va fi activat automat după 30 de secunde.



CAPITOLUL 3: FOLOSIREA CONGELATORULUI

- Dacă apăsați orice tastă cât timp luminile panoului de comandă sunt stinse, setările curente ale aparatului vor reapărea pe afișaj pentru a vă permite să faceți modificările pe care le doriți.
- Dacă nu anulați modul economizor ecran sau nu apăsați nicio tastă timp de 30 secunde, panoul de comandă va rămâne stins.

Pentru a dezactiva modul economizor ecran,

- Pentru a anula modul economizor ecran, mai întâi trebuie să apăsați orice tastă pentru a activa tastele și apoi să apăsați și să mențineți apăsat butonul de Selectare al modului „M” (#6) timp de 3 secunde.
- Pentru a reactiva modul economizor ecran, apăsați și mențineți apăsat butonul de selectare al modului „M” (#6) timp de 3 secunde.

Funcția Blocare pentru copii

Scop

Blocarea pentru copii poate fi activată pentru a preveni modificările accidentale sau neintenționate făcute la setările aparatului.

Activare Blocare pentru copii

Apăsați și mențineți apăsat butonul de blocare pentru copii  (#9) timp de 5 secunde.

Anulare Blocare pentru copii

Apăsați și butonul de blocare pentru copii  (#9) timp de 5 secunde.



Funcția Alarmă Ușă Deschisă

Dacă ușa frigiderului rămâne deschisă mai mult de 2 minute, aparatul va emite un semnal sonor bip.

Setări temperatură congelator

- Utilizatorii pot folosi butonul sus sau jos (#7 / #8) pentru a seta temperatura (-16, -17, -18, -19, -20, -21, -22, -23, -24°C și Modul Răcire Rapidă „super”).
- Dacă este activat modul Super Congelare sau Eco, temperatura nu se va modifica până ce modul este anulat.

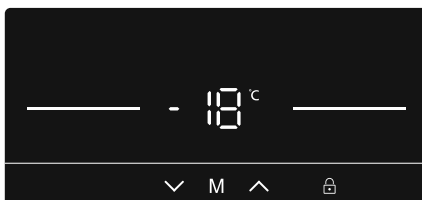

Valori de temperatură recomandate pentru compartimentul frigider

Când se ajustează	Temperatura ambiantă (°C)
Pentru capacitate de răcire minimă	-16, -17
La utilizarea normală	-18, -19, -20, -21
Pentru capacitate de răcire maximă.	-22, -23, -24

Modul super-congelare: Această funcție trebuie pornită cu 24 de ore înainte de depozitarea alimentelor proaspete în congelator. După 54 de ore revine la valoarea normală setată.

Avertizări pentru setările de temperatură

- Temperatura ambiantă, temperatura alimentelor proaspete depozitate și frecvența deschiderii ușii afectează temperatura din congelator. Dacă este necesar, modificați setările de temperatură.
- Nu se recomandă funcționarea congelatorului în medii în care temperatura este mai mică de 10°C.
- Temperatura ar trebui setată ținând cont de frecvența deschiderii și închiderii ușii congelatorului, de cantitatea de alimente depozitată în acesta și de mediul în care este amplasat.
- Vă recomandăm ca la folosirea congelatorului pentru prima dată, acesta să fie lăsat să funcționeze timp de 24 ore neîntrerupte, pentru a asigura răcirea completă a acestuia. Nu deschideți ușa congelatorului și nu puneți alimente înăuntru pe această perioadă.
- Congelatorul dvs. are o funcție de întârziere de 5 minute, concepută pentru a preveni deteriorarea compresorului. După racordarea congelatorului dvs. la curent electric, acesta va începe să funcționeze normal după 5 minute.
- Congelatorul dvs. este conceput pentru a funcționa la intervalele de temperatură ambiantă prevăzute în standarde, conform categoriei climatice din eticheta informativă. Nu se recomandă funcționarea congelatorului în medii care nu se încadrează în intervalele de temperatură menționate pentru eficiența răcirii.
- Acest aparat electrocasnic este conceput pentru utilizarea la o temperatură ambiantă în intervalul 10°C - 43°C.

CAPITOLUL 3: FOLOSIREA CONGELATORULUI

Clasa de climă și semnificația acesteia:

T (tropicală): Acest aparat de refrigerare este destinat utilizării la temperaturi ambiante între 16 °C și 43 °C.

ST (subtropicală): Acest aparat de refrigerare este destinat utilizării la temperaturi ambiante între 16 °C și 38 °C.

N (temperată): Acest aparat de refrigerare este destinat utilizării la temperaturi ambiante între 16 °C și 32 °C.

SN (temperată extinsă): Acest aparat de refrigerare este destinat utilizării la temperaturi ambiante între 10 °C și 32 °C.

Instrucțiuni importante de instalare

Acest aparat este creat pentru a funcționa în condiții climatice dificile (până la 43°C sau 110° F) și este alimentat cu tehnologia „Freezer Shield”, care asigură că alimentele înghețate în congelator nu se vor dezgheța chiar dacă temperatura ambientală scade la -15 °C. Vă puteți instala aparatul într-o cameră neîncălzită, fără să vă faceți griji că alimentele înghețate în congelator se vor strica. Când temperatura ambientală revine la normal, puteți folosi în continuare aparatul ca de obicei.

Distanțierul

- La închiderea ușii congelatorului se produce vacuum. Așteptați aproximativ 1 minute, pentru a-l redeschide
- Această aplicație este opțională pentru deschiderea ușoară a ușii. În jurul acestei zone poate apărea puțin condens și îl puteți elimina.

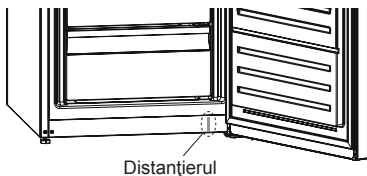

Accesorii

Icematic (La anumite modele)

- Scoateți tava pentru gheață.
- Umpleți-o cu gheață, până la linie.
- Așezați tava de gheață în poziția inițială.
- După formarea cuburilor de gheață, răsucați mânerul, iar cuburile de gheață vor cădea în cutia pentru gheață.

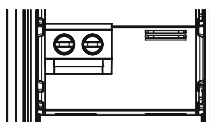

Notă:

- Nu umpleți cutia pentru gheață cu apă pentru a face gheață. Este posibil să fie defectă.
- Este posibil ca deplasarea aparatului de gheață să fie dificilă, cât timp frigiderul funcționează. În acest caz, trebuie curățat după îndepărtarea rafturilor de sticlă.

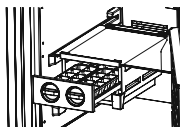

Tava de gheața (La anumite modele)

- Umpleți tava de gheața cu apă și așezați-o în compartimentul de congelare.
- După ce apa a înghețat complet, puteți rasuci tava așa cum arată figura, pentru a obține cuburile de gheața.



Curățarea

- **Înainte de curățarea congelatorului, decuplați alimentarea cu curent electric din rețea și scoateți ștecărul din priză.**
- Nu spălați congelatorul turnând apă peste aceasta.
- Folosiți o cârpă sau un burete înmuiat în apă caldă cu săpun, pentru a șterge interiorul și exteriorul congelatorului.
- Îndepărtați cu atenție toate coșurile, glisând în sus și în jos, apoi curățați cu apă cu săpun. Nu le spălați în mașina de spălat sau în mașina de spălat vase.
- Nu folosiți solvenți, agenți de curățare abrazivi, agenți de curățare pentru sticlă sau agenți universali de curățare, pentru a vă curăța congelatorul. Acest lucru poate deteriora suprafețele din plastic și alte componente, din cauza substanțelor chimice pe care le conțin.
- Curățați condensatorul din spatele congelatorului cel puțin o dată, cu o perie moale sau un aspirator.

Asigurați-vă că este scos din priză congelatorul în timpul curățării.

Schimbarea LED-ului (Dacă se folosește LED ca sursă de iluminare)

Vă rugăm să contactați biroul de asistență Sharp, deoarece acestea trebuie înlocuite exclusiv de personalul autorizat.

Dezghețarea

Congelatorul dvs. se dezgheță automat. Apa formată ca urmare a dezghețării trece prin canalul de colectare a apei, se scurge în rezervorul de vaporizare din spatele congelatorului și se evaporă de la sine.



CAPITOLUL 4: GHID DE DEPOZITARE A ALIMENTELOR

- Compartimentul congelator se utilizează la congelarea alimentelor proaspete, la depozitarea celor congelate pe durata indicată pe ambalaj, precum și la producerea cuburilor de gheață.
- Nu depozitați alimente proaspete și calde împreună cu alimente congelate deoarece acestea pot decongela alimentele congelate.
- În timpul congelării alimentelor proaspete (respectiv carne, pește și carne tocată) împărțiți-le în porții pentru o singură servire.
- Pentru depozitarea alimentelor congelate, instrucțiunile prezentate pe pachetele alimentelor congelate trebuie întotdeauna respectate cu atenție. Dacă nu se oferă informații, alimentele nu trebuie depozitate pe o perioadă mai lungă de 3 luni de la data achiziționării.
- Încărcare maximă: dacă doriți să păstrați cantități mari de alimente și să utilizați capacitatea maximă a congelatorului, puteți înlătura toate sertarele glisante, dar puteți păstra cortina congelatorului. Datorită acestui lucru, puteți depozita alimente voluminoase direct pe rafturi.
- Când cumpărați alimente congelate asigurați-vă că acestea au fost congelate la temperaturi potrivite, iar ambalajul este intact.
- Alimentele congelate trebuie să fie transportate în recipiente potrivite pentru a menține calitatea acestora și trebuie să fie returnate pe suprafețele de congelare ale unității în cel mai scurt timp cu putință.
- Dacă un pachet de alimente congelate prezintă semne de umiditate și umflare anormală, este probabil că acesta s-a fost depozitat anterior la o temperatură nepotrivită, iar conținutul s-a deteriorat.
- Perioada de depozitare a alimentelor congelate depinde de temperatura camerei, setarea termostatului, frecvența de deschidere a ușii, tipul de alimente și perioada de timp necesară pentru transportul produsului de la magazin la domiciliul dvs. Respectați întotdeauna instrucțiunile de pe pachet și nu depășiți niciodată durata maximă de depozitare specificată.

Dacă folosiți capacitatea maximă de congelare a congelatorului dvs.:

- În timpul congelării alimentelor proaspete, cantitatea maximă de alimente proaspete (în kg) care poate fi congelată în 24 de ore este indicată pe eticheta aparatului. (frigiderul dvs. are capacitatea de a congela 25 kg la 25°C ambiental)
- Pentru performanța optimă a aparatului de a ajunge la capacitatea maximă de congelare, activați modul Super Congelare (SF) cu 24 de ore înainte de a depozita alimentele proaspete în frigider.
- După depozitarea alimentelor proaspete în congelator, 24 de ore sunt de obicei suficiente pentru congelare. Modul „Super Congelare” se va dezactiva automat în 2-3 zile pentru a economisi energie.

Dacă congelați o cantitate mică (până la 3 kg) în congelatorul dvs.:

- Depozitați alimentele dvs. fără să le atingeți pe cele deja congelate și activați modul „Congelare rapidă”. Vă puteți pune alimentele alături de alte alimente congelate după ce s-au congelat complet (după minim 24 ore).
- Nu recongelați alimentele după ce acestea s-au decongelat. Acest lucru ar putea cauza probleme de sănătate, cum ar fi toxinfecțiile alimentare.
- Lăsați alimentele fierbinți să se răcească complet înainte de a le depozita în congelator.
- Când cumpărați alimente congelate asigurați-vă că acestea au fost congelate la temperaturi potrivite, iar ambalajul este intact.

CAPITOLUL 5: INVERSAREA UȘILOR

Repoziționarea ușii

- Posibilitatea de a inversa ușile depinde de tipul de congelator pe care îl dețineți.
- Acest lucru nu este posibil atunci când mânerul este fixat în partea din față a aparatului electrocasnic.
- Dacă modelul dvs. nu are mâner există posibilitatea de a inversa ușile, însă acest lucru trebuie efectuat de personalul autorizat. Vă rugăm să apelați service-ul Sharp.

CAPITOLUL 6: REMEDIEREA DEFECȚIUNILOR

Congelatorul dvs. este dotat cu un sistem încastrat de detectare a erorilor, care vă poate oferi îndrumare în cazul în care congelatorul nu funcționează conform așteptărilor. În acest caz, pe Panoul de comandă se va afișa un cod de eroare. Cele mai frecvente coduri de eroare sunt prezentate mai jos. În cazul în care vitrina frigorifică afișează un cod de eroare neprezentat mai jos, contactați biroul de asistență Sharp.

TIP EROARE	SEMNIȚAȚIE	DE CE	CE TREBUIE FĂCUT
E01	Avertisment senzor		Contactați biroul de asistență Sharp, de îndată ce este posibil.
E02	Avertisment senzor		Contactați biroul de asistență Sharp, de îndată ce este posibil.
E03	Avertisment senzor		Contactați biroul de asistență Sharp, de îndată ce este posibil.

CAPITOLUL 4: GHID DE DEPOZITARE A ALIMENTELOR

TIP EROARE	SEMNIFICAȚIE	DE CE	CE TREBUIE FĂCUT
E06	Avertisment senzor		Contactați biroul de asistență Sharp, de îndată ce este posibil.
E07	Avertisment senzor		Contactați biroul de asistență Sharp, de îndată ce este posibil.
E08	Avertisment Tensiune Joasă	Alimentarea cu energie a dispozitivului a scăzut sub 170W.	<p>- Aceasta nu este o defecțiune a aparatului, această eroare ajută la prevenirea avariilor la compresor.</p> <p>- Tensiunea trebuie să ajungă din nou la nivelurile necesare</p> <p>Dacă acest avertisment continuă, contactați biroul de asistență Sharp, de îndată ce este posibil.</p>
E09	Compartimentul congelator nu este suficient de rece	Acest lucru poate avea loc datorită unei pene de curent prelungite.	<ol style="list-style-type: none"> 1. Reduceți temperatura congelatorului sau setați funcția Super Congelare. Acest lucru ar trebui să elimine codul de eroare, îndată ce temperatura necesară a fost atinsă. Țineți ușile închise pentru a scade timpul până la atingerea temperaturii corecte. 2. Îndepărtați orice produse ce au fost decongelate/dezgheteate pe parcursul acestei erori. Acestea pot fi utilizate într-o perioadă scurtă de timp. 3. Nu adăugați produse proaspete în compartimentul congelator până nu se atinge temperatura corectă și până nu dispăre eroarea. <p>Dacă acest avertisment continuă, contactați biroul de asistență Sharp, de îndată ce este posibil.</p>

Verificați avertismentele:

În cazul în care congelatorul dvs. nu funcționează;

- Există o pană de curent?
- Ștecărul este conectat corect la priză?
- Siguranța prizei la care este conectat ștecărul sau siguranța principală a sărit?
- Există o defecțiune la priză? Pentru a verifica acest lucru, conectați frigiderele într-o priză funcțională verificată.

Congelatorul dvs. nu răcește suficient;

- Ajustarea temperaturii este corectă?
- Ușa congelatorului este deschisă frecvent și lăsată deschisă pe perioadă îndelungată?
- Ușa congelatorului este închisă corespunzător?
- Ați pus un preparat sau un aliment în congelator care intră în contact cu peretele din spate al acestuia, astfel încât să împiedică circulația aerului?
- Congelatorul este excesiv de plin?
- Există o distanță adecvată între congelator și pereții din spate și cei laterali?
- Temperatura ambientală se încadrează în valorile specificate în manualul de utilizare?

În cazul în care alimentele din congelator sunt răcite excesiv

- Ajustarea temperaturii este corectă?
- Există multe alimente puse recent în compartimentul congelatorului?

În cazul în care congelatorul dvs. funcționează cu zgomot puternic;

Pentru a menține nivelul de răcire stabilit, compresorul poate fi activat periodic. Zgomotele produse de congelator în acest moment sunt normale și sunt cauzate de funcționarea acestuia. Atunci când nivelul de răcire necesar este atins, zgomotele se vor reduce automat. Dacă zgomotele persistă;

- Aparatul dvs. electrocasnic este stabil? Picioarele sunt reglate?
- Există un obiect în spatele congelatorului?
- Rafturile sau vasele de pe rafturi vibrează? Repoziționați rafturile și/sau vasele dacă este cazul.
- Obiectele de pe congelatorul dvs. vibrează?

CAPITOLUL 6: REMEDIEREA DEFECȚIUNILOR

Zgomote normale;

Zgomot de gheață spartă:

- În timpul dezghețării automate.
- Când aparatul electrocasnic este răcit sau încălzit (datorită extinderii materialului aparatului electrocasnic).

Zgomot scurt de fisurare: se aude când termostatul cuplează/decuplează compresorul.

Zgomotul compresorului (zgomot normal al motorului): Acest zgomot indică funcționarea corectă a compresorului. Compresorul poate emite zgomote pe o perioadă scurtă atunci când este activat.

Zgomot de bule și împroșcare: Acest zgomot este provocat de curgerea agentului de refrigerare prin tubulatura sistemului.

Zgomot de apă curgând: Zgomot normal de apă curgând în containerul de evaporare în timpul dezghețării. Zgomotul se poate auzi în timpul dezghețării.

Zgomot de aer suflat (zgomot normal al ventilatorului): Acest zgomot poate fi auzit în congelatorul No-frost în timpul funcționării normale a sistemului ca urmare a circulației aerului.

În cazul în care în interiorul congelatorului se acumulează umiditate.

- Alimentele au fost ambalate corespunzător? Containerele au fost bine uscate înainte de a fi puse în congelator?
- Ușa congelatorului este deschisă frecvent? Când se deschide ușa, umiditatea din aerul din cameră pătrunde în congelator. În special dacă nivelul umidității din cameră este prea mare, umidificarea va spori cu cât se deschide ușa mai frecvent.

Dacă ușile nu sunt deschise și închise corespunzător;

- Pachetele de alimente împiedică închiderea ușii?
- Sunt poziționate corect ușa, coșurile și cutia pentru gheață?
- Garnitura ușii este ruptă sau deteriorată?
- Congelatorul este amplasat pe o suprafață plană?

În cazul în care muchiile dulapului congelatorului cu care intră în contact îmbinările ușilor sunt calde;

În special pe timpul verii (vreme caniculară), suprafețele de îmbinare se pot încălzi în timpul funcționării compresorului și acest lucru este normal.

NOTE IMPORTANTE:

- Siguranța termică de protecție a compresorului va sări după o pană bruscă de curent sau după scoaterea aparatului electrocasnic din priză, deoarece gazul din sistemul de răcire nu este stabilizat. Acest lucru este normal, iar congelatorul va reporni după 4 sau 5 minute.
- Unitatea de răcire a congelatorului este ascunsă pe peretele din spate. Din acest motiv, pe suprafața din spate a congelatorului pot apărea picături de apă sau gheață din cauza funcționării compresorului la intervalele specificate. Acest lucru este normal. Nu trebuie să efectuați nicio operație de dezghețare, decât dacă gheața este excesivă.
- Dacă nu veți folosi congelatorul pe o perioadă îndelungată (de exemplu pe timpul vacanțelor de vară), scoateți-l din priză. Curățați congelatorul în conformitate cu Capitolului 4 și lăsați ușa deschisă, pentru a împiedica formarea umidității și a mirosurilor.
- Aparatul electrocasnic pe care l-ați achiziționat este conceput pentru utilizarea casnică și poate fi folosit numai în locuință și pentru destinația indicată. Acesta nu este adecvat utilizării comerciale sau în comun. În cazul în care consumatorul folosește aparatul electrocasnic într-o manieră care nu respectă aceste caracteristici, subliniem faptul că producătorul și reprezentantul nu se fac responsabili pentru nicio reparație sau defecțiune în perioada de garanție.
- În cazul în care problema persistă și după ce ați urmat instrucțiunile de mai sus, vă rugăm să contactați un prestator de servicii autorizat.

CAPITOLUL 7: SFATURI PENTRU ECONOMISIREA ENERGIEI

- Nu instalați aparatul electrocasnic aproape de dispozitivele generatoare de căldură, cum ar fi plita, cuptorul, mașina de spălat vase sau radiatorul și poziționați aparatul în cea mai rece parte a încăperii.
- Așezați aparatul electrocasnic într-o cameră bine ventilată și asigurați-vă că orificiile de aerisire ale dispozitivului nu sunt obstrucționate.
- Lăsați întotdeauna alimentele calde să se răcească la temperatura camerei, înainte de a le pune în congelator.
- Încercați să evitați să țineți ușa deschisă pe perioade îndelungate sau să deschideți prea des ușa, deoarece aerul cald va pătrunde în congelator și va determina comutarea prea frecventă a compresorului.
- Asigurați-vă că nu există obstacole, care să împiedice închiderea corespunzătoare a ușii.
- Acoperiți alimentele înainte de a le pune în congelator. Acest lucru reduce acumularea de umiditate în interiorul unității.
- Consultați secțiunea "setări temperatură" pentru setările aferente controlului temperaturii.
- Nu blocați orificiile de ventilație cu aer rece. Dacă procedați astfel, congelatorul nu va mai funcționa și va folosi mai multă energie.
- Păstrați congelatorul plin.
- Aduceți congelatorul la nivel, astfel încât ușa să se închidă etanș.
- Curățați periodic partea din spate a aparatului electrocasnic folosind un aspirator sau o perie, pentru a preveni consumul excesiv de curent electric.
- Mențineți garniturile ușii curate și pliable. Înlocuiți garniturile dacă sunt uzate.

CAPITOLUL 8: DATE TEHNICE

Informațiile tehnice sunt înscrise pe plăcuța tehnică așezată în interiorul aparatului și pe eticheta referitoare la energie. Codul QR de pe eticheta referitoare la energie, furnizată împreună cu aparatul, oferă un link către informațiile legate de performanțele aparatului din baza de date EU EPREL.

Păstrați eticheta referitoare la energie împreună cu manualul de utilizare și toate documentele furnizate împreună cu acest aparat.

De asemenea, puteți găsi aceleași informații în EPREL folosind linkul <https://eprel.ec.europa.eu> și denumirea modelului și numărul de produs înscrise pe plăcuța tehnică a aparatului.

Consultați linkul www.theenergylabel.eu pentru informații detaliate despre eticheta referitoare la energie.

CAPITOLUL 9: RELAȚII ȘI SERVICII PENTRU CLIENȚI

Folosiți întotdeauna piese de schimb originale.

Când luați legătura cu Centrul nostru de service autorizat, verificați să aveți la îndemână următoarele date: Model, număr de serie.

Informațiile se găsesc pe plăcuța tehnică. Puteți găsi eticheta tehnică în interiorul frigiderului, pe partea stângă inferioară.

Piese de schimb originale pentru anumite componente sunt disponibile timp de minim 7 sau 10 ani de la introducerea pe piață a ultimei unități a modelului, depinzând de tipul componentei.

Vizitați website-ul nostru pentru următoarele:
www.sharphomeappliances.com

Sadržaj

POGLAVLJE -1: OPĆA UPOZORENJA	108
POGLAVLJE -2: VAŠ ZAMRZIVAČ.....	112
POGLAVLJE -3: KORIŠTENJE VAŠEG ZAMRZIVAČA.....	113
POGLAVLJE -4: SMJERNICE U VEZI POHRANE HRANE	116
POGLAVLJE -5: PREOKRETANJE VRATA.....	116
POGLAVLJE -6: RJEŠAVANJE PROBLEMA.....	116
POGLAVLJE -7: SAVJETI ZA UŠTEDU ENERGIJE	118
POGLAVLJE -8: TEHNIČKI PODACI.....	119
POGLAVLJE -9: KORISNIČKE USLUGE I SERVIS	119

Vaš zamrzivač zadovoljava trenutne sigurnosne zahtjeve. Neprikladna upotreba može dovesti do osobne ozljede i oštećenja imovine. Kako biste izbjegli rizik od oštećenja, pažljivo pročitajte priručnik prije korištenja vašeg zamrzivača po prvi puta. On sadrži važne sigurnosne informacije o ugradnji, sigurnosti, korištenju i održavanju vašeg zamrzivača. Ovaj priručnik zadržite za upotrebu u budućnosti.





POŽAR

Upozorenje: Opasnost od požara / zapaljivi materijali

POGLAVLJE -1: OPĆA UPOZORENJA

 **UPOZORENJE:** Neka otvori za ventilaciju hladnjaka sa zamrzivačem budu slobodni od prepreka.

 **UPOZORENJE:** Nemojte koristiti mehaničke uređaje za ubrzavanje procesa odmrzavanja.

 **UPOZORENJE:** Nemojte koristiti ostale električne naprave unutar hladnjaka sa zamrzivačem

 **UPOZORENJE:** Nemojte oštetiti krug hladnjaka.

 **UPOZORENJE:** Kada postavljate uređaj, osigurajte da kabel napajanja nije negdje zapeo i da nije oštećen.

 **UPOZORENJE:** Nemojte postavljati višestruke prijenosne utičnice ili prijenosne izvore napajanja na stražnji dio uređaja.

 **UPOZORENJE:** Kako biste izbjegli osobne ozljede ili oštećenja, ova naprava mora biti ugrađena u skladu s uputama proizvođača.

 Mala količina sredstva za hlađenje u ovom hladnjaku sa zamrzivačem ne šteti okolišu R600a (izobuten) te je zapaljiv i eksplozivan ako se zapali u zatvorenim uvjetima.

* Nemojte oštetiti krug plina hladnjaka tijekom prenošenja i postavljanja.

* Ne spremajte nikakve spremnike sa zapaljivim materijalima poput limenki sa sprejem ili uloške za punjenje aparata za gašenje požara u blizini hladnjaka sa zamrzivačem.

* Ova naprava namijenjena je upotrebi u domaćinstvu te sličnim primjenama poput sljedećih:

- područja s kuhinjama unutar trgovine, uredima i u ostalim radnim okolinama;
- farmerske kuće i od strane klijenata u hotelima, motelima i ostalim vrstama stambene okoline
- okoline vezane uz prenočište;
- catering i slične primjene nevezane uz maloprodaju

POGLAVLJE -1: OPĆA UPOZORENJA

- * Vaš hladnjak sa zamrzivačem zahtjeva napajanje od 220 - 240 V, 50 Hz. Ne koristite nikakvo drugo napajanje. Prije spajanja vašeg hladnjaka sa zamrzivačem, pobrinite se da informacije na pločici s podacima (u vezi napona i povezanog opterećenja) odgovara glavnom napajanju. Ako niste sigurni, posavjetujte se s kvalificiranim električarom)
- * Ovu napravu mogu koristiti djeca od 8 godina naviše i osobe sa smanjenim fizičkim, osjetilnim ili mentalnim sposobnostima ili s manjkom iskustva i znanja, ako su pod nadzorom ili su im dane upute u vezi korištenja naprave na siguran način te razumiju uključene opasnosti. Djeca se ne smiju igrati s napravom. Čišćenje i korisničko održavanje meće izvoditi djeca bez nadzora.
- * Djeci u dobi od 3 do 8 godina dopušteno je puniti i prazniti rashladne uređaje. Od djece se ne očekuje da obavljaju čišćenje ili održavanje uređaja, od vrlo male djece (0-3 godine) se ne očekuje uporaba aparata, od male djece (3-8 godina) se ne očekuje da koriste uređaje na siguran način, osim ako su pod stalnim nadzorom, starija djeca (8-14 godina starosti) i ranjive osobe mogu koristiti uređaje sigurno nakon što su dobili odgovarajući nadzor ili upute o korištenju aparata. Ne očekuje se da će vrlo ranjive osobe koristiti uređaje na siguran način ako se ne provodi stalni nadzor.
- * Oštećena žica za napajanje/utikač mogu uzrokovati požar ili uzrokovati strujni udar. Ako su oštećeni, moraju se zamijeniti, a to može izvesti samo kvalificirano osoblje.
- * Ovaj uređaj nije namijenjen za uporabu na nadmorskim visinama iznad 2000 m.

POGLAVLJE -1: OPĆA UPOZORENJA

Kako biste izbjegli kontaminaciju hrane, molimo vas da se pridržavate sljedećih uputa:

- * Otvaranje vrata na duže vrijeme može uzrokovati značajno povećanje temperature u odjeljcima uređaja.
- * Redovito čistite površine koje mogu doći u dodir s hranom i pristupačnim sustavima odvodnje.
- * Sirovo meso i ribu čuvajte u prikladnim posudama u hladnjaku, tako da ne bude u dodiru s drugim hranom ili ne kapaju na drugu hranu.
- * Odjeljci s zamrznutom hranom s dvije zvjezdice prikladni su za čuvanje prethodno zamrznute hrane, čuvanje ili pripremu sladoleda i pripremu kockica leda.
- * Odjeljci s jednom, dvije ili tri zvjezdice nisu prikladni za zamrzavanje svježe hrane.
- * Ako je uređaj za hlađenje ostavljen prazan dulje vrijeme, isključite ga, odmrznite, očistite, osušite i ostavite otvorena vrata kako biste spriječili razvoj plijesni unutar uređaja.

POGLAVLJE -1: OPĆA UPOZORENJA

Odlaganje

- Sva ambalaža i materijali koji se koriste su ekološki prihvatljivi te se mogu reciklirati. Molimo da svu ambalažu odložite na ekološki prihvatljiv način. Za daljnje detalje posavjetujte se sa svojim lokalnim vijećem.
- Ako će se naprava odložiti kao otpadni materijal, odrežite kabel za strujno napajanje i uništite utikač i kabel. Onemogućite hvatač za vrata kako biste spriječili da djeca ostanu zarobljena unutra.
- Odrezani utikač koji je umetnut u 16-ampersku utičnicu je ozbiljna sigurnosna opasnost (udar). Molimo da se pobrinete da odrezani utikač bude odložen na siguran način.

Odlaganje vaše stare naprave



Ovaj simbol na proizvodu ili ambalaži ukazuje na to da se proizvod ne smije tretirati kao kućanski otpad. Umjesto toga, mora se dostaviti na mjesto za prikupljanje primjenjivog otpada koje reciklira električnu i elektroničku opremu. Materijali koji se mogu reciklirati će pomoći u održavanju prirodnih izvora. Za više detaljnih informacija u vezi recikliranja ovog proizvoda molimo da kontaktirate lokalne vlasti, ustanovu za odlaganje kućanskog otpada ili trgovinu u kojoj ste kupili proizvod.

Molimo, pitajte lokalne vlasti u vezi odlaganja otpadne električne i elektroničke opreme u svrhu ponovne upotrebe, recikliranja i obnove.

Napomene:

- Molimo da prije ugradnje i korištenja vaše naprave pažljivo pročitate priručnik s uputama. Mi nismo odgovorni za oštećenje do kojeg je došlo zbog neispravnog korištenja.
- Slijedite sve upute na vašoj napravi i u priručniku s uputama te čuvajte ovaj priručnik na sigurnom mjestu kako biste riješili probleme do kojih će možda doći u budućnosti.
- Ova naprava je proizvedena kako bi se koristila u domovima te se može koristiti samo u domaćim okolinama i za specifičnu namjenu. Nije prikladna za komercijalnu ili zajedničku upotrebu. Takva upotreba dovest će do poništenja jamstva naprave i naša tvrtka neće biti odgovorna za nastale gubitke.
- Ova naprava je proizvedena kako bi se koristila u kućama i prikladna je samo za hlađenje / skladištenje hrane. Nije prikladna za komercijalnu ili zajedničku upotrebu i/ili za skladištenje ostalih tvari osim hrane. Naša tvrtka nije odgovorna za nastale gubitke u suprotnom slučaju.

Sigurnosna upozorenja



- Ne spajajte svoj zamrzivač na glavno strujno napajanje pomoću produžnog kabela.
- Oštećena žica za napajanje/utikač mogu uzrokovati požar ili uzrokovati strujni udar. Ako su oštećeni, moraju se zamijeniti, a to može izvesti samo kvalificirano osoblje.
- Nikada nemojte prekomjerno savijati žicu za napajanje.
- Nikada nemojte dirati žicu za napajanje / utikač mokrim rukama, jer to može dovesti do strujnog udara radi kratkog spoja.
- U zamrzivač nemojte stavljati staklene boce niti limenke s pićem. Boce ili limenke mogu eksplodirati.
- Kada uzimate led iz zamrzivača, nemojte ga dirati, led može uzrokovati ozebline i/ili porezotine.
- Ne vadite predmete iz zamrzivača ako su vam ruke vlažne ili mokre. To može uzrokovati ogrebotine na koži ili ozebline.
- Nakon što ste jednom odmrznuli hranu, nemojte je ponovno zamrzavati.

Informacije o ugradnji

Prije nego što otpakirate i počnete s postavljanjem svog zamrzivača, molimo da se upoznate sa sljedećim točkama.

- Maknite se od izravnog sunčevog svjetla i dalje od izvora topline poput radijatora.
- Vaša naprava mora biti barem 50 cm dalje od štednjaka, plinskih pećnica i grijača te mora biti barem 5 cm dalje od električnih pećnica.
- Svoj zamrzivač ne izlažite vlazi ili kiši.
- Vaš zamrzivač mora biti postavljen barem 20 mm dalje od drugog zamrzivača.
- Potreban je razmak od najmanje 150 mm na vrhu uređaja. Ne stavljajte ništa na uređaj.
- Zbog sigurnog rada je važno da vaš zamrzivač bude siguran i u ravnini. Za poravnanje vašeg zamrzivača koristite se pedesive noge. Pobrinete se da vaša naprava bude u ravnini prije nego što počnete stavljati hranu unutra.
- Preporučujemo da prije upotrebe obrišete sve police i ladice pomoću krpe namočene u toplu vodu izmiješana sa žličicom bikarbona sode. Nakon čišćenja isperite toplom vodom i osušite.
- Ugradite pomoću plastičnih vodilica za razmak koje možete pronaći na stražnjoj strani naprave. Okrenite za 90 stupnjeva (kao što je prikazano na shemi). Tako kondenzator neće dodirivati zid.
- Zamrzivač mora biti postavljen kraj zida sa slobodnim razmakom od ne više od 75 mm.
- Ovaj uređaj osmišljen je za rad u teškim klimatskim uvjetima (do 43 °C ili 110 °F) i opremljen je tehnologijom Freezer Shield koja osigurava da se hrana smrznuta u zamrzivaču neće odmrznuti čak i ako temperatura okoline dosegne -15 °C. Stoga ovaj uređaj možete postaviti u negrijanu prostoriju bez brige o kvarenju smrznute hrane u zamrzivaču. Kada se temperatura okoline vrati na uobičajenu, možete nastaviti upotrebljavati uređaj kao i obično.

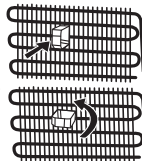

POGLAVLJE -1: OPĆA UPOZORENJA

Prije korištenja vašeg zamrzivača



- Prije postavljanja vašeg zamrzivača provjerite ima li kakvih vidljivih oštećenja. Ne ugrađujte niti ne koristite zamrzivač ako je oštećen.
- Kada koristite svoj zamrzivač po prvi puta, držite ga u uspravnom položaju barem 3 sata prije nego što ga uključite u napajanje. Tako će se omogućiti učinkovit rad te spriječiti oštećenja na kompresoru.
- Možda ćete kod prve upotrebe zamrzivača primijetiti lagan miris. To je u potpunosti normalno i nestat će kada se zamrzivač počne hladiti.

Podaci o tehnologiji No Frost

Zamrzivači s tehnologijom No Frost razlikuju se od drugih statičkih zamrzivača u pogledu načina rada.

Kod normalnih zamrzivača vlaga koja ulazi u zamrzivač pri otvaranju vrata i vlaga hrane uzrokuju zamrzavanje u odjeljku za zamrzavanje. Za odmrzavanje leda u odjeljku za zamrzavanje, trebate periodički isključiti zamrzivač, staviti hranu koju je potrebno zamrznuti u posebno hladeni spremnik i ukloniti led koji se nakupio u odjeljku za zamrzavanje.

Kod zamrzivača s tehnologijom No Frost situacija je potpuno drugačija. Suhi i hladni zrak homogeno se i ravnomjerno ispuhuje preko ventilatora u odjeljak za zamrzavanje iz nekoliko točaka. Hladni zrak raspršuje se homogeno i ravnomjerno između polica, hladi svu hranu jednako i ravnomjerno, čime sprječava vlagu i zamrzavanje.

Stoga vam vaš zamrzivač s tehnologijom No Frost uz veliki kapacitet i elegantan izgled omogućuje i jednostavnu upotrebu.

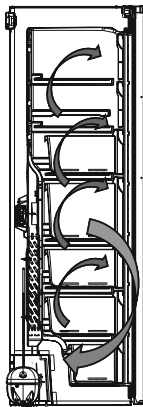

POGLAVLJE -2: VAŠ ZAMRZIVAČ

Ovaj se uređaj ne upotrebljava kao ugrađeni uređaj.

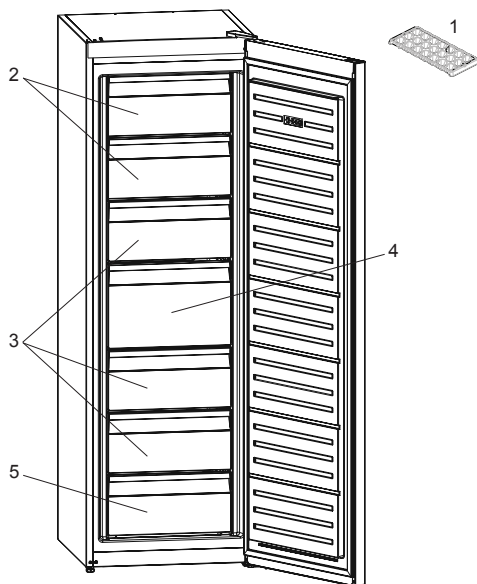

Općenite bilješke

Odjeljak zamrzivača (Zamrzivač): Najučinkovitija uporaba energije se osigurava u konfiguraciji s ladicama i košarama u položaju zalih.

Kod nekih modela postoji policica s ledomatom u gornjoj košari.

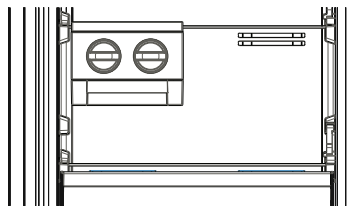

1. Pladanj za led *
2. Zaklopka zamrzivača
3. Ladicice zamrzivača
4. Velika ladicica zamrzivača
5. Donja ladicica zamrzivača

* U nekim modelima

Ova slika je izrađena u svrhu pružanja informacija te kako bi prikazala različite dijelove i dodatnu opremu naprave. Dijelovi se mogu razlikovati s obzirom na model naprave.

POGLAVLJE -3: KORIŠTENJE VAŠEG ZAMRZIVAČA

Zaslon i upravljačka ploča

Upotreba upravljačke ploče

1. Postavka temperature zamrzivača.
2. Pokazatelj načina brzog zamrzavanja
3. Pokazatelj ekonomičnog načina
4. Pokazatelj alarma
5. Pokazatelj načina roditeljske zaštite
6. Odabir načina rada
7. Smanjivanje vrijednosti
8. Povećavanje vrijednosti
9. Odabir roditeljske zaštite

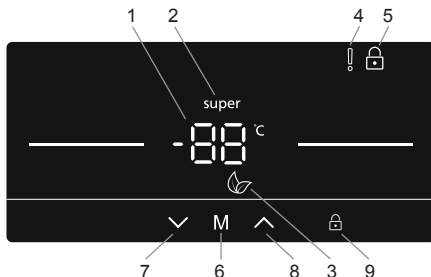

Upotreba zamrzivača

Način brzog zamrzavanja

Svrha

- Zamrznuti veliku količinu hrane koja ne stane na policu za brzo zamrzavanje.
- Zamrznuti pripremljenu hranu.
- Brzo zamrznuti svježiju hranu kako bi se zadržala svježina.

Način upotrebe

- Pritisćite gumb za smanjivanje (#7 na dijagramu upravljačke ploče) dok se ne pojavi „logotip brzog zamrzavanja“ (#2).
- Nakon što se postavi način brzog zamrzavanja, čut će se zvučni signal uređaja kako bi se potvrdilo uključivanje načina rada.
- Nakon zvučnog signala originalna temperatura zamrzivača pojaviti će se na zaslonu.
- Način rada možete poništiti ponavljanjem prethodnih uputa ispočetka.

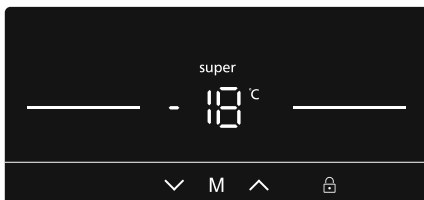

U ovom načinu rada:

Ekonomični način ne može se odabrati dok je način brzog zamrzavanja aktivan.

Ekonomični način rada

Svrha

Ušteda energije. Tijekom razdoblja manje česte upotrebe (otvaranja vrata) ili dok niste kod kuće, npr. kada ste na odmoru, ekonomični program omogućuje optimalnu temperaturu uz uštedu energije.

Način upotrebe

- Pritisćite gumb za odabir načina rada (M) (#6 na dijagramu upravljačke ploče) dok se ne pojavi ikona „Ekonomičnog načina“ (E) (#3).
- Nakon što se postavi „Ekonomični način“, čut će se zvučni signal uređaja kako bi se potvrdilo uključivanje načina rada.
- Nakon zvučnog signala postavka temperature zamrzivača (#1) prikazivat će „E“.
- Ekonomični način može se poništiti pritiskanjem gumba (M) (#6).



U ovom načinu rada:

- Temperatura zamrzivača može se prilagoditi, ali prilagodba se neće primijeniti dok se ekonomični način ne poništi. Kada se poništi ekonomični način, aktivirat će se odabrane vrijednosti postavki i temperatura će se prilagoditi.
- Način brzog zamrzavanja može se odabrati, ali odabirom načina odmah se poništava ekonomični način rada.

Način čuvara zaslona

Svrha

Ovim se načinom rada štedi energija isključivanjem svih svjetala upravljačke ploče kada se ne radi na ploči.

Način upotrebe

- Način čuvara zaslona aktivirat će se automatski nakon 30 sekundi.
- Ako pritisnete bilo koju tipku dok su svjetla upravljačke ploče isključena, trenutno će se postavke uređaja ponovno pojaviti na zaslonu kako biste mogli unijeti željene izmjene.

POGLAVLJE -3: KORIŠTENJE VAŠEG ZAMRZIVAČA

- Ako ne poništite način čuvanja zaslona ili ne pritisnete bilo koju tipku u 30 sekundi, upravljačka ploča ostat će isključena.

Isključivanje načina čuvanja zaslona

- Da biste isključili način čuvanja zaslona, najprije morate pritisnuti bilo koju tipku kako biste aktivirali tipke, a zatim pritisnuti i držati gumb za odabir načina rada „M“ (#6) 3 sekunde.
- Za ponovno aktiviranje načina čuvanja zaslona pritisnite i držite gumb za odabir načina „M“ (#6) 3 sekunde.



Funkcija roditeljske zaštite

Svrha

Roditeljska zaštita može se aktivirati kako biste spriječili slučajne ili nenamjerne promjene postavki uređaja.

Aktiviranje roditeljske zaštite

Pritisnite i držite gumb roditeljske zaštite (ikonica zaključavanja) (#9) 5 sekundi.

Poništavanje roditeljske zaštite

Pritisnite i držite gumb roditeljske zaštite (ikonica zaključavanja) (#9) 5 sekundi.

Funkcija alarma za otvorena vrata

Ako vrata zamrzivača ostanu otvorena dulje od 2 minute, čut će se zvučni signal uređaja.

Postavke temperature zamrzivača

- Korisnik može upotrijebiti gumb za smanjivanje ili povećavanje (#7 / #8) za postavljanje temperature (-16, -17, -18, -19, -20, -21, -22, -23, -24 °C i način brzog zamrzavanja „brzo“).
- Ako su način brzog zamrzavanja ili ekonomični način aktivirani, temperatura se neće promijeniti dok se način rada ne poništi.

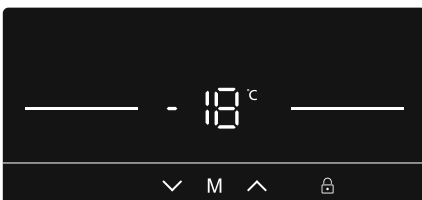

Preporučene vrijednosti temperature za zamrzivač

Kada podesiti	Unutarnja temperatura (°C)
Za minimalni kapacitet zamrzavanja	-16, -17
U normalnoj upotrebi	-18, -19, -20, -21
Za maksimalni kapacitet zamrzavanja	-22, -23, -24

Način rada brzog zamrzavanja: Ovu opciju treba uključiti 24 sata prije stavljanja svježe hrane u zamrzivač. Nakon 54 sata vraća se u normalnu zadanu vrijednost.

Upozorenja vezana uz postavke temperature

- Okolna temperatura, temperatura svježe spremljene hrane i učestalost otvaranja vrata utječu na temperaturu u zamrzivaču. Ako je potrebno, promijenite postavku temperature.
- Ne preporučuje se da zamrzivačem rukujete u okolinama hladnijima od 10°C.
- Postavka temperature mora biti postavljena s obzirom na učestalost otvaranja i zatvaranja vrata zamrzivača, količinu hrane spremljene u zamrzivač i okolinu u kojoj je postavljena naprava.
- Preporučujemo da se zamrzivač kod prve upotrebe ostavi da radi neprekinuto 24 sata kako bi se osiguralo da se do kraja ohladi. Ne otvarajte vrata zamrzivača, niti ne stavljajte hranu unutra u tom razdoblju.
- Vaš zamrzivač ima ugrađenu funkciju odgode od 5 minuta, dizajnirani kako bi se spriječio oštećenje kompresora. Kada je zamrzivač spojen na napajanje, on će početi raditi normalno nakon 5 minuta.
- Vaš zamrzivač je dizajniran kako bi radio u intervalima okolne temperature navedenima u standardima, u skladu s klimatskim razredom navedenim na naljepnici s informacijama. Ne preporučuje se da zamrzivač radi u okolini čija temperatura je izvan navedenih intervala u vezi učinkovitosti hlađenja.
- Ova naprava je dizajnirana za upotrebu kod okolnih temperatura u rasponu od 10 °C - 43 °C.

Klimatski razred i značenje:

T (tropska): Ovaj rashladni uređaj predviđen je za uporabu na sobnoj temperaturi u rasponu od 16 °C do 43° C.

ST (suptropska): Ovaj rashladni uređaj predviđen je za uporabu na sobnoj temperaturi u rasponu od 16 °C do 38° C.

N (umjerena): Ovaj rashladni uređaj predviđen je za uporabu na sobnoj temperaturi u rasponu od 16 °C do 32° C.

SN (proširena umjerena): Ovaj rashladni uređaj predviđen je za uporabu na sobnoj temperaturi u rasponu od 10 °C do 32° C.

POGLAVLJE -3: KORIŠTENJE VAŠEG ZAMRZIVAČA

Važne upute za postavljanje

Ovaj uređaj osmišljen je za rad u teškim klimatskim uvjetima (do 43 °C ili 110 °F) i opremljen je tehnologijom Freezer Shield koja osigurava da se hrana smrznuta u zamrzivaču neće odmrznuti čak i ako temperatura okoline dosegne -15 °C. Stoga ovaj uređaj možete postaviti u prostoriju u kojoj nema grijanja, a da se pritom ne morate brinuti o kvarenju smrznute hrane u zamrzivaču. Kada se temperatura okoline vrati na uobičajenu, možete nastaviti upotrebljavati uređaj kao i obično.

Držać razmaka

- Kada se vrata zamrzivača zatvore, stvara se vakuum. Pričekajte oko 1 minutu prije ponovnog otvaranja.
- To se događa zbog lakšeg otvaranja vrata. S tom značajkom se oko tog područja stvara malo kondenzacije, a vi je možete maknuti.

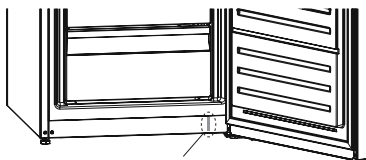

Držać razmaka

Dodatna oprema

Icematic (U nekim modelima)

- Izvadite pladanj za izradu leda
- Ulijite vodu sve do crte.
- Pladanj za izradu leda stavite u izvorni položaj
- Kada se formiraju kockice leda, okrenite polugu kako biste ispustili kockice leda u kutiju za led.

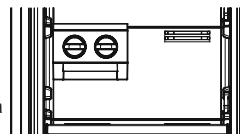

Napomena:

- Kutiju za led nemojte puniti vodom radi izrade leda. Može se slomiti.
- Micanje ledomata bit će otežano za vrijeme rada hladnjaka. U tom slučaju ga je potrebno očistiti nakon skidanja staklenih polica.

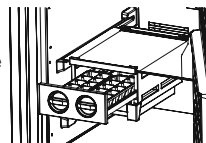

Posuda za led (U nekim modelima)

- Napunite posudu za led sa vodom i stavite je u zamrzivač.
- Nakon što se voda pretvorila u led, možete laganim rotiranjem posude (kao što je prikazano na slici) izvaditi led.



Čišćenje

- **Prije čišćenja vašeg zamrzivača isključite napajanje i izvadite utikač iz utičnice.**
- Zamrzivač ne perite tako da unutra lijevate vodu.
- Upotrijebite toplu, sapunastu krpu ili spužvu kako biste obrisali unutrašnjost i vanjski dio vašeg zamrzivača.
- Pažljivo izvadite sve košare tako da ih proklizete prema gore ili prema van i očistite sapunastom vodom. Ne perite u stroju za pranje rublja ili suđa.
- Ne koristite otapala, abrazivna sredstva za čišćenje, sredstva za čišćenje stakla niti univerzalna sredstva za čišćenje kako biste očistili svoj zamrzivač. To može dovesti do oštećenja plastičnih površina i ostalih dijelova s kemikalijama koje sadrže.
- Očistite kondenzator na stražnjem dijelu vašeg zamrzivača barem jednom na godinu pomoću meke četke ili usisavača.

Pobrinite se da vaš zamrzivač bude iskopčan iz napajanja tijekom čišćenja.

Zamjena LED svjetla (ako je osvijetljenje osigurano LED trakom)

Kontaktirajte službu za podršku korisnicima Sharp, jer ih zamijeniti može samo ovlašteno osoblje.

Odmrzavanje

Vaš zamrzivač odmrzava se automatski. Voda nastala kao rezultat odmrzavanja prolazi kroz žlijeb za prikupljanje vode, teče u spremnik isparavanja iza vašeg zamrzivača te samostalno isparava tamo.



Pladanj za isparavanje

POGLAVLJE -4: SMJERNICE U VEZI POHRANE HRANE

- Odjeljak za zamrzavanje upotrebljava se za zamrzavanje svježe hrane, za pohranjivanje zamrznute hrane u razdoblju navedenom na ambalaži te za izradu kockica leda.
- Nemojte stavljati svježu i toplu hranu pored zamrznute hrane jer može doći do odmrzavanja zamrznute hrane.
- Kada zamrzavate svježu hranu (npr. meso, ribu i mljeveno meso), podijelite je u porcije koje ćete upotrijebiti za jedan obrok.
- Uvijek pažljivo slijedite upute na ambalaži zamrznute hrane za pohranjivanje zamrznute hrane. Ako na ambalaži nisu navedeni nikakvi podaci, hrana se ne smije držati pohranjena dulje od 3 mjeseca od datuma kupnje.
- Maksimalno opterećenje: ako želite pohraniti velike količine hrane i upotrebljavati maksimalni kapacitet mreže zamrzivača, možete ukloniti sve klizne ladice i pritom zadržati krilca zamrzivača. Ova značajka omogućava pohranjivanje glomaznih predmeta izravno na policama.
- Kada kupujete zamrznutu hranu, provjerite je li ta hrana zamrznuta na prikladnim temperaturama i je li pakiranje očuvano.
- Zamrznutu hranu treba prenositi u odgovarajućim spremnicima kako bi se zadržala njezina kvaliteta i vratiti u zamrzivač u što kraćem vremenu.
- Ako uočite vlagu i tragove neobičajenog bubrenja na ambalaži zamrznute hrane, vjerojatno je prethodno bila pohranjena na neprimjerenj temperaturi te se njezin sadržaj pokvario.
- Vrijeme čuvanja zamrznute hrane ovisi o sobnoj temperaturi, postavkama termostata, učestalosti otvaranja vrata, vrsti hrane i vremenu potrebnom da se proizvod dostavi iz trgovine do vaše kuće. • Uvijek se pridržavajte uputa navedenih na ambalaži i nikada nemojte držati hranu pohranjenu dulje nego što je navedeno.

Ako upotrebljavate maksimalni kapacitet zamrzavanja vašeg zamrzivača:

- Kada zamrzavate svježu hranu, najveća količina svježe hrane (u kg) koja se može zamrznuti unutar 24 sata prikazana je na naljepnici uređaja. (vaš hladnjak može zamrznuti 25 kg pri temperaturi okoline od 25 °C)
- Za optimalan rad uređaja i dostizanje maksimalnog kapaciteta zamrzavanja, aktivirajte način Super Freeze (SF) 24 sata prije nego što stavite svježu hranu u zamrzivač.
- Nakon što stavite svježu hranu u zamrzivač, obično je za zamrzavanje dovoljno 24 sata. Način Super Freeze automatski će se deaktivirati nakon 2 do 3 dana radi uštede energije.

Ako zamrzavate malu količinu (do 3 kg) u zamrzivaču:

- Postavite hranu tako da ne dodiruje već zamrznutu hranu i aktivirajte način Fast Freezing. Hranu možete staviti pored druge zamrznute hrane nakon što se potpuno zamrzne (nakon najmanje 24 sata).
- Nemojte ponovno zamrzavati zamrznutu hranu nakon odmrzavanja. To može uzrokovati zdravstvene probleme poput otrovanja hranom.
- Toplu hranu ostavite da se u potpunosti ohladi prije nego što je stavite u zamrzivač.
- Kada kupujete zamrznutu hranu, provjerite je li ta hrana zamrznuta na prikladnim temperaturama i je li pakiranje očuvano.

POGLAVLJE -5: PREOKRETANJE VRATA

Ponovno postavljanje vrata

- To da li ćete moći preokrenuti vrata ovisi o tome koji zamrzivač imate.
- Nije moguće tamo gdje su ručke pričvršćene s prednje strane naprave.
- Ako vaš model nema ručke, moguće je preokrenuti vrata, no to mora izvesti ovlašteno osoblje. Molimo, nazovite Sharpov servis.

POGLAVLJE -6: RJEŠAVANJE PROBLEMA

Vaš zamrzivač je opremljen ugrađenim sustavom za detekciju kvara koji vas može voditi ako vaš zamrzivač ne radi prema očekivanom. U slučaju pogreške će se kod prikazati na upravljačkoj ploči. Najčešći kodovi pogreške prikazani su ispod. Ako vaš zamrzivač prikazuje kod koji nije prikazan ispod, kontaktirajte službu za podršku korisnicima tvrtke Sharp.

VRSTA POGREŠKE	ZNAČENJE	ZAŠTO	ŠTO UČINITI
E01	Upozorenje senzora		Kontaktirajte Sharpovu službu za pomoć korisnicima što prije moguće.
E02	Upozorenje senzora		Kontaktirajte Sharpovu službu za pomoć korisnicima što prije moguće.
E03	Upozorenje senzora		Kontaktirajte Sharpovu službu za pomoć korisnicima što prije moguće.

POGLAVLJE -4: SMJERNICE U VEZI POHRANE HRANE

VRSTA POGREŠKE	ZNAČENJE	ZAŠTO	ŠTO UČINITI
E06	Upozorenje senzora		Kontaktirajte Sharpovu službu za pomoć korisnicima što prije moguće.
E07	Upozorenje senzora		Kontaktirajte Sharpovu službu za pomoć korisnicima što prije moguće.
E08	Upozorenje o niskom naponu	Napajanje uređaja strujom spustilo se ispod 170 W.	<p>- To nije kvar uređaja, već ta pogreška pomaže u sprečavanju oštećenja kompresora.</p> <p>- Napon se mora povećati natrag na potrebne razine</p> <p>Ako se ovo upozorenje nastavi, kontaktirajte Sharpovu službu za pomoć korisnicima što prije moguće.</p>
E09	Odjeljak za zamrzavanje nije dovoljno hladan	Može se dogoditi nakon dugotrajnog nestanka struje.	<ol style="list-style-type: none"> 1. Postavite temperaturu zamrzivača na hladniju vrijednost ili postavite način Super Freeze. To bi trebalo ukloniti kôd pogreške kad se dosegne tražena temperatura. Držite vrata zatvorena kako biste skratili vrijeme potrebno da se dosegne ispravna temperatura. 2. Uklonite bilo koje proizvode koji su se odmrznuli tijekom ove pogreške. Proizvodi se mogu upotrijebiti unutar kratkog vremenskog razdoblja. 3. Nemojte dodavati bilo kakve svježe namirnice u odjeljak zamrzivača dok nije dosegnuta ispravna temperatura i više nema pogreške. <p>Ako se ovo upozorenje nastavi, kontaktirajte Sharpovu službu za pomoć korisnicima što prije moguće.</p>

Provjerite upozorenja:

Ako vaš zamrzivač ne radi:

- Da li je došlo do nestanka struje?
- Da li je utikač ispravno umetnut u utičnicu?
- Da li je izgorio osigurač utičnice u koju je umetnut utikač ili je izgorio glavni osigurač?
- Da li je utičnica ispravna? Kako biste to provjerili, ukopčajte hladnjak u utičnicu za koju ste sigurni da radi.

Ako vaš zamrzivač ne hladi dovoljno:

- Da li je dobro podešena temperatura?
- Da li se vrata zamrzivača često otvaraju te ostavljaju otvorenima dugo vrijeme?
- Da li su vrata zamrzivača ispravno zatvorena?
- Da li ste stavili jelo ili hranu u svoj zamrzivač tako da dodiruje stražnji zid vašeg zamrzivača te tako sprječava protok zraka?
- Da li je vaš zamrzivač prekomjerno napunjen?
- Da li postoji dostatna udaljenost između vašeg zamrzivača i stražnjeg i bočnih zidova?
- Da li je okolna temperatura unutar raspona određenog u priručniku za rad?

Ako je hrana u vašem zamrzivaču previše ohlađena

- Da li je dobro podešena temperatura?
- Da li se nedavno u zamrzivač stavilo puno hrane?

Ako vaš zamrzivač radi preglasno:

Kako bi održala postavljena razina hlađenja, kompresor se može aktivirati s vremena na vrijeme. Buka koja dolazi iz

POGLAVLJE -6: RJEŠAVANJE PROBLEMA

vašeg zamrzivača u to vrijeme je normalna, to je zbog te funkcije. Kada se postigne potrebna razina hlađenja, buka će se automatski smanjiti. Ako buka ne prestaje;

- Da li vaša naprava stoji stabilno? Jesu li noge podešene?
- Ima li nečeg iza vašeg zamrzivača?
- Da li police ili jela na policama vibriraju? Iznova postavite police i/ili jela, ako je to slučaj.
- Da li predmeti koji su postavljeni na vaš zamrzivač vibriraju?

Normalna buka;

Zvuk pucanja (pucanja leda):

- Tijekom automatskog odmrzavanja.
- Kada se naprava hladi ili zagrijava (zbog širenja materijala naprave).

Kratko pucanje: Čuje se kada prekidači termostata uključuju/isključuju kompresor.

Buka kompresora (normalan zvuk motora): Ta buka znači da kompresor radi normalno. Kompresor može uzrokovati više buke na kratko, kada se aktivira.

Zvuk mjehurića i kapljica: Taj zvuk nastaje zbog protoka hladnjaka u cijevima sustava.

Zvuk protoka vode: Normalan zvuk protoka vode koja teče u spremnik za isparavanje tijekom odmrzavanja. Ti zvukovi mogu se čuti tijekom odmrzavanja.

Zvuk puhanja zraka (normalan zvuk ventilatora): Taj zvuk može se čuti kod No-Frost zamrzivača tijekom normalnog rada sustava zbog cirkulacije zraka.

Ako se unutar zamrzivača nagomilava vlaga;

- Da li je hrana ispravno pakirana? Jesu li spremnici dobro osušeni prije stavljanja u zamrzivač?
- Da li se vrata zamrzivača vrlo često otvaraju? Kada se vrata otvore, vlaga iz zraka u sobi ulazi u zamrzivač. Osobito kada je stupanj vlage u sobi previsok, što češće se vrata otvaraju, to će brže doći do nagomilavanja vlage.

Ako se vrata ne otvaraju i zatvaraju ispravno;

- Da li paketi s hranom sprječavaju zatvaranje vrata?
- Jesu li vrata zamrzivača, košare i kutija za led postavljene ispravno?
- Da li je brtva vrata slomljena ili istrošena?
- Da li vaš zamrzivač stoji na ravnoj površini?

Ako su rubovi okvira zamrzivača s kojima zglob vrata dolazi u kontakt topli;

Osobito ljeti (vručine), površine koje zglob dodiruje mogu postati toplije tijekom rada kompresora, to je normalno.

VAŽNE NAPOMENE:

- Termalni osigurač za zaštitu kompresora će prestati raditi nakon nenadanog nestanka struje ili nakon iskopčavanja naprave, jer plin u sustavu hlađenja nije stabiliziran. To je dosta normalno i zamrzivač će se ponovno pokrenuti nakon 4 ili 5 minuta.
- Jedinica hlađenja vašeg zamrzivača je skrivena u stražnjem zidu. Prema tome, kapljice vode ili led se mogu pojaviti na stražnjoj površini vašeg zamrzivača zbog rada kompresora u određenim intervalima. To je normalno. Nema potrebe izvoditi radnju odmrzavanja, osim ako je količina leda prekomjerna.
- Ako svoj zamrzivač nećete koristiti duže vrijeme (npr. zbog ljetnih praznika), iskopčajte ga. Očistite svoj zamrzivač u skladu s Dijelom 4 i ostavite vrata otvorenima kako biste spriječili vlagu i miris.
- Naprava koju ste kupili dizajnirana je za upotrebu u kućanstvu te se može koristiti samo u domaćinstvu te za naznačenu svrhu. Nije prikladna za komercijalnu ili zajedničku upotrebu. Ako potrošač napravu koristi na način koji nije u skladu s tim značajkama, naglašavamo da proizvođač i trgovac neće biti odgovorni za bilo kakve popravke i kvarove unutar jamstvenog razdoblja.
- Ako problem ne nestaje nakon što ste slijedili upute iznad, molimo da se posavjetujete s ovlaštenim servisom.

POGLAVLJE -7: SAVJETI ZA UŠTEDU ENERGIJE

- Napravu nemojte stavljati u blizinu naprave koje stvaraju toplinu. To su na primjer štednjak, pećnica, stroj za pranje suđa ili radijator, zato napravu stavite u najhladniji dio sobe.
- Napravu stavite u hladnu, dobro prozračenu sobu te se pobrinite da otvori naprave za zrak nemaju prepreke.
- Uvijek pričekajte da se topla hrana ohladi na sobnu temperaturu prije nego što je postavite u zamrzivač.
- Pokušajte izbjeći da vrata ostanu otvorena dulje vrijeme ili da se vrata prečesto otvaraju, jer će u uređaj ući topli zrak i dovesti do toga da se kompresor nepotrebno često uključuje.
- Pobrinite se da nikakve prepreke ne sprječavaju ispravno zatvaranje vrata.
- Prije nego što hranu stavljate u zamrzivač, pokrijte je. Tako će se smanjiti nagomilavanje vlage unutar uređaja.
- Za predložene postavke za regulaciju temperature pogledajte odjeljak "postavke temperature".
- Ne blokirajte otvore za hladan zrak. To bi moglo dovesti do duljeg rada zamrzivača te trošenja više energije.
- Neka zamrzivač bude pun.
- Postavite zamrzivač tako da se vrata čvrsto mogu zatvoriti.
- S vremenom na vrijeme pomoću usisavača ili četke za boju očistite stražnji dio naprave kako biste spriječili povećanu potrošnju energije.
- Brtve vrata održavajte čistima i djelotvornima. Ako su istrošene, zamijenite brtve.

POGLAVLJE -8: TEHNIČKI PODACI

Tehničke informacije nalaze se na tipskoj pločici s unutarnje strane uređaja i na energetske naljepnici. QR kod na energetske naljepnici isporučenoj s uređajem pruža internetsku vezu do podataka koji se odnose na performanse uređaja u bazi podataka EU EPREL.

Zadržite energetske naljepnicu za referencu zajedno s korisničkim priručnikom i svim ostalim dokumentima koji se isporučuju s ovim uređajem.

Isto se informacije mogu naći u EPREL-u putem veze <https://eprel.ec.europa.eu> te naziv modela i broj proizvoda koji se nalaze na tipskoj pločici uređaja.

Posjetite www.theenergylabel.eu za detaljne informacije o energetske naljepnici.

POGLAVLJE -9: KORISNIČKE USLUGE I SERVIS

Uvijek koristite jedino originalne pričuvne dijelove.

Kada kontaktirate naš ovlaštenu servisni centar, provjerite imate li na raspolaganju sljedeće podatke: Model, Serijski broj.

Podaci se mogu naći na tipskoj pločici.

Tipsku pločicu možete pronaći unutar zone hladnjaka na lijevoj donjoj strani.

Originalni rezervni dijelovi za neke određene dijelove dostupni su najmanje 7 ili 10 godina, ovisno o vrsti komponente, od stavljanja na tržište posljednje jedinice modela.

Posjetite našu web stranicu da:
www.sharphomeappliances.com

Sadržaj

DEO -1: OPŠTA UPOZORENJA	121
DEO -2: DELOVI UREĐAJA I ODELJCI	125
DEO -3: INFORMACIJE O KORIŠĆENJU	126
DEO -4: STAVLJANJE HRANE.....	129
DEO -5: PROMENA POLOŽAJA VRATA.....	129
DEO -6: STA UCINITI PRE NEGO STO POZOVETE SERVIS	130
DEO -7: SAVETI ZA UŠTEDU ENERGIJE	131
DEO -8: TEHNIČKI PODACI	132
DEO -9: BRIGA O POTROŠAČIMA I SERVIS	132

Vaš zamrzivač je u skladu sa trenutnim bezbednosnim zahtevima. Nepravilno korišćenje može da dovede do lične povrede i štete nad imovinom. Da bi se izbegao rizik od štete, pažljivo pročitajte ovo uputstvo pre prve upotrebe svog zamrzivača. On sadrži važne bezbednosne informacije u vezi instalacije, bezbednosti, korišćenja i održavanja vašeg zamrzivača. Zadržite ovo uputstvo zarad buduće upotrebe.





POŽAR

Upozorenje; rizik od požara / zapaljivih materijala

DEO -1: OPŠTA UPOZORENJA

 **UPOZORENJE:** Nemojte da blokirate otvore za ventilaciju na kućištu ili strukturi uređaja.

 **UPOZORENJE:** Nemojte koristiti mehaničke uređaje ili druga sredstva za ubrzavanje odmrzavanja, osim onih koje preporučuje proizvođač.

 **UPOZORENJE:** Nemojte koristiti električne aparate unutar prostora za smeštaj hrane, osim ako se ne radi o aparatima čiju upotrebu preporučuje proizvođač.

 **UPOZORENJE:** Nemojte da oštetite kruženje sredstva za hlađenje.

 **UPOZORENJE:** Prilikom pozicioniranja uređaja postarajte se da kabl za napajanje ne bude zaglavljen ili oštećen.

 **UPOZORENJE:** Nemojte da postavljate više prenosivih strujnih utičnica ili prenosivih jedinica napajanja na zadnjoj strani uređaja.

 **UPOZORENJE:** Da biste izbegli opasnost usled nestabilnosti uređaja, on se mora fiksirati u skladu sa uputstvima.

 Ako vaš uređaj koristi R600a kao gas za hlađenje – ovu informaciju možete da saznate sa etikete na hladnjaku - treba da budete obazrivi za vreme prenosa i montaže da biste sprečili oštećenje elemenata hladnjaka na vašem uređaju. Iako je R600a jedan ekološki prihvatljiv i prirodan gas. Pošto je eksplozivan, u slučaju curenja usled oštećenja na elementima hladnjaka, premestite vaš frižider dalje od otvorenog plamena ili izvora toplote i provetrite prostoriju gde je uređaj smešten na nekoliko minuta.

* Dok prenosite i smeštate frižider, nemojte oštetiti kruženje gasa za hlađenje.

* Nemojte da skladištite eksplozivne supstance kao što su konzerve aerosola sa zapaljivim gorivom u ovaj uređaj.

* Ovaj uređaj je namenjen za korišćenje u domaćinstvu i za slične primene kao što su:

- kuhinje u radnjama, kancelarijama i drugom radnom okruženju

DEO -1: OPŠTA UPOZORENJA

- farme i goste u hotelima, motelima i drugim rezidencijalnim objektima
- u pansionima za noćenje sa doručkom
- za catering i slične primene koje nisu povezane sa maloprodajom.
- * Ako se utičnica ne poklapa sa utikačem frižidera, proizvođač, servisno osoblje ili slično kvalifikovane osobe treba da zamene utikač da bi se izbegla opasnost.
- * Posebni uzemljeni utikač je povezan sa kablom za napajanje vašeg frižidera. Ovaj utikač treba da se koristi sa posebno uzemljenom utičnicom snage 16 ampera. Ako nema takve utičnice u vašem stanu, angažujte kvalifikovanog tehničara da je instalira.
- * Ovaj uređaj mogu da koriste deca starosti 8 godina i više kao i osobe sa smanjenim fizičkim, senzornim ili mentalnim sposobnostima ili nedostatkom iskustva ili znanja ako su pod nadzorom ili su poučene po pitanju korišćenja uređaja na bezbedan način i razumeju opasnost. Deca ne smeju da se igraju ovim uređajem. Čišćenje i održavanje ne smeju da sprovode deca bez nadzora.
- * Deci uzrasta od 3 do 8 godina je dozvoljeno da pune i prazne rashladne uređaje. Od dece se ne očekuje da obavljaju čišćenje ili održavanje uređaja, od vrlo male dece (od 0 do 3 godine) se ne očekuje da koriste uređaje, od male dece (od 3-8 godina) se ne očekuje da koriste uređaje na bezbedan način, osim ako su pod stalnim nadzorom, starija deca (8-14 godina) i ranjiva lica mogu bezbedno da koriste aparate nakon što im je dat odgovarajući nadzor ili instrukcija u vezi sa upotrebom aparata. Od vrlo ranjiva lica se ne očekuje da koriste uređaje na siguran način osim ako im nije dat odgovarajući nadzor.
- * Ako je kabl za napajanje oštećen, proizvođač, servisno osoblje ili slično kvalifikovane osobe treba da ga zamene da bi se izbegla opasnost.
- * Ovaj uređaj nije namenjen za upotrebu na nadmorskim visinama većim od 2000 m.

DEO -1: OPŠTA UPOZORENJA

Da biste izbegli kontaminaciju hrane, molimo pridržavati se sledećih uputstava:

- * Otvaranje vrata na duži period može prouzrokovati značajno povećanje temperature u odeljcima uređaja.
- * Redovno čistite površine koje mogu doći u dodir sa hranom i pristupačnim sistemima za odvodnjavanje.
- * Sirovo meso i ribu čuvajte u odgovarajuće sudove u frižideru, tako da ne budu u kontaktu sa ili da ne kapaju na drugu hranu.
- * Odeljci sa zamrznutom hranom sa dve zvezdice pogodni su za skladištenje zamrznute hrane, skladištenje ili pravljenje sladoleda i pravljenje kocki leda.
- * Odeljci sa jednim, dva i tri zvezdice nisu pogodni za zamrzavanje sveže hrane.
- * Ako je rashladni uređaj ostavljen prazan dulje vrijeme, isključite ga, odmrznite, očistite, osušite i ostavite vrata otvorena kako bi se spriječilo stvaranje plijesni unutar uređaja.

DEO -1: OPŠTA UPOZORENJA

Uputstvo za sigurnu upotrebu

- Ne upotrebljavati mehanicke alate ili druga sredstva da bi ubrzali proces odleđivanja.
- Ne upotrebljavati elektricne uređaje u prostoru za smestanje hrane.
- Stari zamrzivaci I frizideri sadrže izolacione gasove i sredstva za hladenje koji moraju biti propisno odloženi. Odlaganje ovih uređaja treba poveriti ustanovama koje su odgovorne i kompetentne za to. Ukoliko Vam nesto nije jasno pozovite najblizi servis.

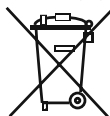

Simbol na proizvodu ili na njegovoj ambalaži označava, da se sa tim proizvodom ne sme postupiti kao sa otpadom iz domaćinstva. Umesto toga, proizvod treba predati odgovarajućim sabirnim centrima za reciklažu elektronskih i elektricnih aparata. Ispravnim odvoženjem ovog proizvoda sprečete potencijalne negativne posledice na životnu sredinu I zdravlje ljudi, koji bi inače mogli biti ugroženi neodgovarajućim rukovanjem otpadom ovog proizvoda.

Za dobijanje detaljnih informacija o tretmanu, odbacivanju I ponovnom korišćenju ovog proizvoda, stupite u kontakt sa prikladnim lokalnim ustanovama, službom za sakupljanje kućnog otpada ili sa prodavnicom u kojoj ste kupili ovaj proizvod.

Vazne napomene:

Molimo procitajte ovo uputstvo pre nego sto instalirate i ukljucite uređaj. Proizvodac ne snosi odgovornost ukoliko uređaj nije instaliran i upotrebljen kao sto je navedeno u ovom uputstvu.



Preporuke

- Ne upotrebljavati ispravljače koji mogu da izazovu pregrevanje i požar na uređaju.
- Ne koristiti stare, deformisane elektricne kablove.
- Ne savijajte i ne guzvajite kablove
- Ne dozvoljavajte deci da igraju sa uređajem ili da sede na vratima uređaja.
- Ne upotrebljavati ostre predmete za skodanje leda sa zidova uređaja; oni mogu da oštete kondenzator i da naprave kvarove koje je nemoguće popraviti.
- Ne priključujte uređaj na mrežu mokrim rukama.
- Ne ostavljajte posude napunjene tecnostima, posebno gasovima u zamrzivacu jer bi mogle da popucaju.
- Flase koje sadrže tecnosti sa visokim sadržajem alkohola moraju biti dobro zatvorene i postavljene uspravno.
- Ne dodirujte hladne površine mokrim rukama jer može doći do povreda.
- Nemojte jesti led koji je izvađen iz zamrzivaca.

Instaliranje I pustanje uređaja u rad

- Uređaj radi pri naponu od 220-240 V ili 200-230 V i 50 Hz.
- U slucaju da Vam treba pomoc pri instaliranju I ukljucivanju uređaja pozovite servis.
- Pre nego sto priključite uređaj na mrežu podesite da napon na uređaju bude jednak naponu mreže.
- Za priključivanje uređaja na mrežu koristite uticnice sa uzemljenjem. Ako nemaju uzemljenje ili ne odgovaraju, savetujemo da pozovete servis.
- Uticnica bi trebalo da bude dostupna nakon pravilnog postavljanja uređaja.
- Proizvodac nije odgovoran za oštećenja koja nastanu kao posledica nepravilnog uzemljenja.
- Ne postavljati uređaj direktno na suncevu svetlost.
- Ne držati uređaj na otvorenom I ne izlagati ga uticaju vlage.
- Razdaljina od najmanje 150 mm je neophodna od vrha vašeg uređaja. Nemojte ništa da stavljate na vrh svog uređaja.
- Uređaj postaviti daleko od izvora toplote i u prostoriju koja se dobro provetrava. Uređaj treba da bude udaljen najmanje 50 cm od radijatora, peći na gas ili ugajl i 5 cm od elektricnih peći.
- Ne postavljajte teske predmete na uređaj.
- Ako je uređaj postavljen pored drugog zamrzivaca ili frizidera minimalno rastojanje između njih treba da bude 2 cm da nebi doslo do kondenzacije.
- Ne stavljajte vrele posude ili hranu na uređaj jer se može oštetiti gornja ploča.
- Postavite plasticne stitnike na kondenzator uređaja da bi obezbedili bolji rad uređaja.
- Uređaj mora biti postavljen na ravnu podlogu. Upotrebite dve prednje nozice za podesavanje da nivelisete uređaj.
- Spoljasnost uređaja I ladice trebalo bi čistiti rastvorom vode i tecnog sapuna; untrasnjost uređaja sa sodom bikarbonom rastvorenom u mlakoj vodi.
- Postavite plastiku za prilagođavanje odstojanja (deo sa crnim lopaticama na pozadini) okretanjem ga za 90°, kako bi se sprečila kondenzacija dodirom u zid.
- Frizider treba da se postavi uz zid na razdaljini koja ne premašuje 75 mm.
- Ovaj uređaj je napravljen tako da može da radi u nepovoljnim klimatskim uslovima (do 43 °C ili 110 °F) i zasnovan je na tehnologiji „Freezer Shield” što obezbeđuje da se hrana ne otopi čak iako sobna temperatura padne i do -15 °C. Tako možete da postavite uređaj u prostoriju koja se ne greje, a da ne brinete o tome da li će se smrznute namirnice u zamrzivaču pokvariti. Kada se sobna temperatura vrati u normalu, možete da nastavite da koristite uređaj kao i obično.

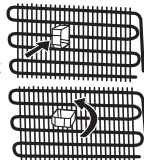

DEO -1: OPŠTA UPOZORENJA

Sta treba uciniti pre uključenja



- Sacekajte 3 sata posle priključenja na mrežu da se uverite u ispravnost uređaja.
- Prilikom prvog uključenja uređaja može se pojaviti neprijatan miris. Taj miris nestaje kada uređaj pocinje da hladi.

Informacije o tehnologiji No-Frost

Zamrzivači No-frost se razlikuju od drugih zamrzivača sa statičkim rashladnim sistemom po principu rada.

Kod standardnih zamrzivača, vlaga koja dospeva u zamrzivač usled otvaranja vrata i vlaga koja se nalazi u namirnicama dovodi do zamrzavanja u odeljku zamrzivača. Da biste otopili led u odeljku zamrzivača, potrebno je da s vremena na vreme isključite zamrzivač, odložite namirnice koje ne želite da se otople u posebnu ohlađenu posudu i uklonite led koji se nakupio u odeljku zamrzivača.

Kod no-frost zamrzivača situacija je u potpunosti drugačija. Suv i hladan vazduh se ravnomerno i homogeno raspoređuje u odeljku zamrzivača iz nekoliko tačaka preko ventilatora. Hladan vazduh se homogeno i ravnomerno raspršuje između polica i hladi vaše namirnice ravnomerno i ujednačeno i tako sprečava vlaženje i zamrzavanje.

No-frost zamrzivač vam time omogućava jednostavnu upotrebu, uz ogroman kapacitet i moderan izgled.

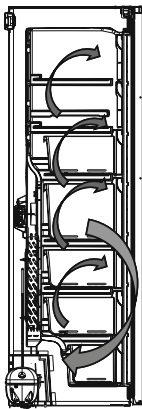

DEO -2: DELOVI UREĐAJA I ODELJCI

Ovaj aparat nije predviđen za upotrebu kao ugrađeni uređaj.

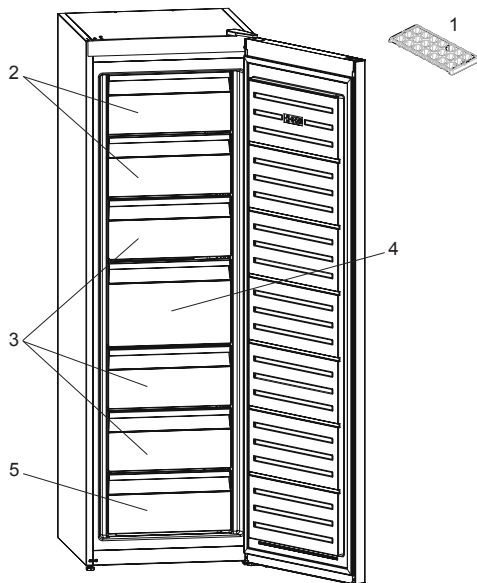

Opšte napomene

Odeljak zamrzivača (Zamrzivač):

Najefikasnija potrošnja energije osigurana je u konfiguraciji sa fiokama i korpama u položaju zaliha.

Kod nekih modela postoji polica s ledomatom u gornjoj korpi.

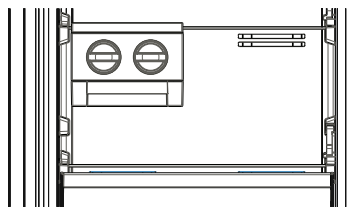

1. Posuda za led *
2. Zalistak zamrzivača
3. Fioke zamrzivača
4. Velika fioka zamrzivača
5. Donja fioka zamrzivača

* Na nekim modelima

Ova prezentacija je samo za informaciju o delovima aparata. Delovi mogu da budu različiti zavisno o modelu aparata.

DEO -3: INFORMACIJE O KORIŠĆENJU

Ekran i kontrolna tabla

Upotreba kontrolne table

1. Podešavanja temperature zamrzivača.
2. Indikator režima za super zamrzavanje
3. Indikator ekonomičnog režima
4. Indikator alarma
5. Indikator režima zaključavanja zbog dece
6. Birač režima
7. Smanjenje vrednosti
8. Povećanje vrednosti
9. Birač zaključavanja zbog dece

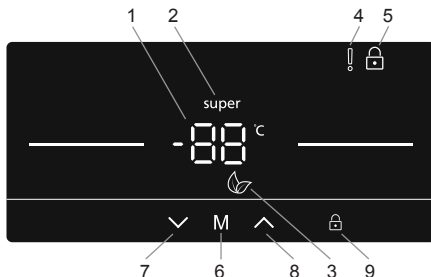

Rukovanje zamrzivačem

Režim za super zamrzavanje

Namena

- Zamrzavanje velike količine hrane koja ne može da stane na policu za brzo zamrzavanje.
- Zamrzavanje pripremljene hrane.
- Brzo zamrzavanje sveže hrane sa ciljem očuvanja svežine.

Kako se koristi

- Pritiskajte dugme za smanjenje (br. 7 na dijagramu komandne table) uzastopno dok se ne pojavi „Logotip super zamrzavanja“ (br. 2).
- Kada se podesi režim super zamrzavanja, mašina će se oglasiti zvučnim signalom za potvrdu da je režim uključen.
- Nakon zvučnog signala prvobitna temperatura zamrzivača će se pojaviti na ekranu.
- Režim se može otkazati ponavljanjem gorenavedenih uputstava od početka.

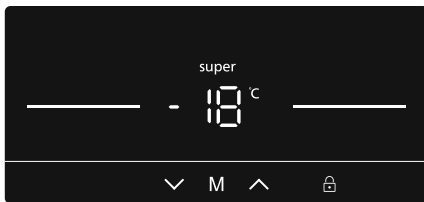

U toku ovog režima:

Ekonomični režim ne može da se izabere dok je režim super zamrzavanja aktivan.

Ekonomični režim

Namena

Ušteda energije. Tokom perioda ređe upotrebe (otvaranje vrata) ili odsustva, kao u slučaju odmora, ekonomični program može da obezbedi optimalnu temperaturu uz uštedu energije.

Kako se koristi

- Pritisnite dugme za biranje režima (M) (br. 6 na dijagramu kontrolne table), dok se ne pojavi ikonica „Ekonomični režim“ (br. 3).
- Kada se podesi ekonomični režim, mašina će se oglasiti zvučnim signalom za potvrdu da je režim uključen.
- Nakon zvučnog signala u sklopu podešavanja temperature zamrzivača (br. 1) pojaviće se oznaka „E“.
- Ekonomični režim se može otkazati pritiskom dugmeta (M) (br. 6).



U toku ovog režima:

- Temperature zamrzivača se može podešavati; međutim, podešavanje se neće obaviti dok se ne otkáže režim uštede energije. Kada se otkáže ekonomični režim, aktiviraće se izabrane vrednosti podešavanja i temperatura će biti podešena.
- Režim super zamrzavanja se može izabrati; međutim, biranjem nekog režima momentalno se otkazuje režim uštede energije.

Režim čuvara ekrana

Namena

Ovaj režim šteti energiju isključivanjem svih sijalica kontrolne table kada panel ostane neaktivan.

Kako se koristi



DEO -3: INFORMACIJE O KORIŠĆENJU

- Režim čuvara ekrana se automatski aktivira nakon 30 sekundi.
- Ako pritisnete bilo koji taster dok je svetlo kontrolne table isključeno, aktuelna podešavanja mašine će se ponovo prikazati na ekranu da biste mogli da unosite izmene po želji.
- Ako ne otkazete režim čuvara ekrana ili ne pritisnete nijedan taster 30 sekundi, kontrolna tabla će ostati isključena.

Za deaktiviranje režima čuvara ekrana.

- Da biste otkazali režim čuvara ekrana, prvo je potrebno da pritisnete bilo koji taster da biste aktivirali tastere i zatim pritisnite i držite dugme za biranje režima „M” (br. 6) 3 sekunde.
- Da biste ponovno aktivirali režim čuvara ekrana, pritisnite i držite dugme za biranje režima „M” (br. 6) 3 sekunde.

Funkcija zaključavanja zbog dece

Namena

Zaključavanje zbog dece se može aktivirati sa ciljem sprečavanja unošenja svih slučajnih i nenamernih izmena u podešavanja uređaja.

Aktiviranje zaključavanja zbog dece

Pritisnite i držite dugme za zaključavanje zbog dece  (br. 9) 5 sekundi.

Otkazivanje zaključavanja zbog dece

Pritisnite i držite dugme za zaključavanje zbog dece  (br. 9) 5 sekundi.

Funkcija alarma za otvorena vrata

Kada se ostave otvorena vrata zamrzivača duže od 2 minuta, aktiviraće se zvučni signal uređaja.

Podešavanja temperature zamrzivača

- Korisnici zatim mogu da koriste dugme za smanjenje ili povećanje (br. 7 / br. 8) da podese temperaturu (-16, -17, -18, -19, -20, -21, -22, -23, -24 °C u režim super zamrzavanja).
- Ako se aktivira režim super zamrzavanja ili ekonomični režim, temperatura se neće izmeniti dok se režim ne otkáže.



Preporučene vrednosti temperature za zamrzivač

Kada se podešava	Unutrašnja temperatura (°C)
Za minimalan kapacitet zamrzavanja	-16, -17
Pri normalnoj upotrebi	-18, -19, -20, 21
Za maksimalan kapacitet zamrzavanja.	-22, 23, -24

Režim super zamrzavanja: Ova opcija se uključuje 24 sata pre stavljanja sveže hrane u zamrzivač. Nakon 54 časa, vraća se u normalno podešenu vrednost.

Upozorenja u vezi sa podešavanjem temperature

- Temperatura okoline, temperatura sveže uskladištene hrane i koliko često se otvaraju vrata, sve to će uticati na temperaturu u zamrzivaču. Ako je potrebno, promenite podešavanje temperature.
- Ne preporučuje se da koristite zamrzivač u okruženjima hladnijim od 10 °C.
- Podešavanje temperature treba obaviti uzimajući u obzir koliko često se vrata zamrzivača otvaraju i zatvaraju, koliko hrane se čuva u zamrzivaču i okruženje i položaj uređaja.
- Preporučujemo da kada prvi put koristite zamrzivač, on treba da radi 24 časa bez prekida da bi se osiguralo da bude u potpunosti ohlađen. Nemojte da otvarate vrata zamrzivača ili da stavljate hranu unutra u toku ovog perioda.
- Zamrzivač poseduje ugrađenu funkciju 5-minutnog kašnjenja koja je projektovana da spreči oštećenje kompresora. Kada se aktivira napajanje zamrzivača, on će početi da radi normalno nakon 5 minuta.
- Vaš zamrzivač je projektovan da radi na intervalima sobnih temperatura navedenih u standardima, u skladu sa klasom navedenom na etiketi sa informacijama. Ne preporučuje se da zamrzivač koristite u okruženjima koja se nalaze izvan navedenih temperaturnih intervala u pogledu dobre efikasnosti.
- Ovaj uređaj je projektovan za upotrebu na sobnoj temperaturi u opsegu 10 °C – 43 °C.

DEO -3: INFORMACIJE O KORIŠĆENJU

Klasa klime i značenje:

T (tropska): Ovaj rashladni uređaj predviđen je za upotrebu na sobnoj temperaturi koja varira od 16 °C do 43 °C.

ST (suprotropska): Ovaj rashladni uređaj predviđen je za upotrebu na sobnoj temperaturi koja varira od 16 °C do 38 °C.

N (umerena): Ovaj rashladni uređaj predviđen je za upotrebu na sobnoj temperaturi koja varira od 16 °C do 32 °C.

SN (proširena umerena): Ovaj rashladni uređaj predviđen je za upotrebu na sobnoj temperaturi koja varira od 10 °C do 32 °C.

Važna uputstva za postavljanje

Ovaj uređaj je projektovan za rad u teškim klimatskim uslovima (do 43 stepena C ili 110 stepeni F) i pokreće ga tehnologija „Freezer Shield“ koja obezbeđuje da se zamrznuta hrana u zamrzivaču ne odmrzne čak i ako ambijentalna temperatura spadne čak do -15 °C. Stoga možete da postavite svoj uređaj u prostoriji bez grejanja, a da pritom ne morate da brinete o tome da li će se zamrznuta hrana u zamrzivaču pokvariti. Kada se ambijentalna temperatura vrati na normalnu vrednost, možete da nastavite da koristite uređaj na standardan način.

Spacer

- Kada zatvorite vrata zamrzivača nastaje vakuum. Sačekajte jedan minut da bi ga ponovo otvorili.
- Ovu napravu možete koristiti za lakše otvaranje vrata. Sa ovom napravom može doći do kondenzacije oko tog mesta i možete je izvaditi.

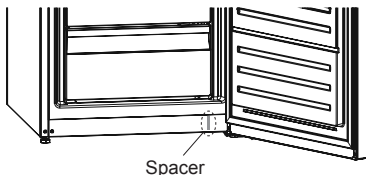

Dodaci

Podloga za led (Kod nekih modela)

- Izvadite tacnu za pravljenje leda
- Napunite vodu do linije.
- Stavite tacnu za pravljenje leda u svoju originalnu poziciju
- Kada se formiraju kocke leda, zaokrenite ručku kako bi se kocke leda ispustile u kutiju za led.

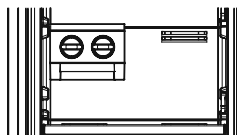

Napomena:

- Ne punite kutiju za led vodom kako biste napravili led. Može da bude polomljena.
- Kretanje aparata za led može da bude otežano dok frižider radi. U takvom slučaju treba da se očisti nakon uklanjanja staklenih polica.

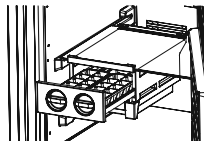

Posuda za led (Kod nekih modela)

- Napunite posudu za led sa vodom i ostavite je u zamrzivac
- Nakon zamrzavanja vode uvijte posudu kao na slici i dobićete ledene kocke.

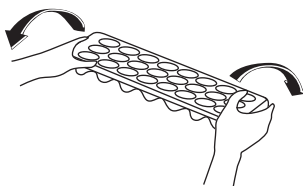
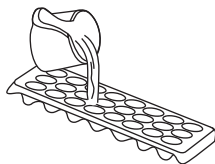

Vizuelni i tekstualni opisi u odeljku sa priborom se mogu razlikovati prema modelu vašeg uređaja.

Ciscenje

- Isključite uređaj sa mreže pre ciscenja
- Priilikom ciscenja ne sipajte vodu u uređaj
- Frizider treba čistiti periodično upotrebljavajući sodu bikarbonu i mlaku vodu
- Ladicе čistiti posebno sa vodom i sapunom i nikako u masini za pranje
- Ne koristite abrazivne proizvode, detergente i slicno. Posle pranja isperite čistom vodom i pazljivo osusite.
- Kondenzator bi trebalo čistiti najmanje dva puta godišnje da bi ste poboljšali performance uređaja.

Postarajte se da utikač vašeg frižidera bude isključen tokom čišćenja.

Zamena LED lampe

Ako vaš frižider poseduje LED lampu, obratite se korisničkoj službi jer nju treba da zameni isključivo ovlašćeno osoblje.

DEO -3: INFORMACIJE O KORIŠĆENJU

Odmrzavanje

Zamrzivač se automatski odmrzava. Voda nastala tokom odmrzavanja ističe u posudu za isparivanje i tamo sama isparuje.



DEO -4: STAVLJANJE HRANE

- Odeljak zamrzivača se koristi za zamrzavanje svežih namirnica, za čuvanje smrznutih namirnica u vremenskom periodu koji je naznačen na ambalaži i za pravljenje kocki leda.
- Nemojte stavljati sveže i tople namirnice pored smrznutih namirnica jer tako mogu da se otope.
- Kada zamrzavate sveže namirnice (npr. meso, ribu i mleveno meso), podelite ih u porcije koje ćete koristiti za jedan obrok.
- Za čuvanje smrznutih namirnica, uvek pažljivo pratite uputstva koja se nalaze na njihovoj ambalaži. Ako se na ambalaži ne nalaze nikakve informacije, namirnice ne treba čuvati duže od 3 meseca od datuma proizvodnje.
- Maksimalno opterećenje: ako želite da skladištite velike količine hrane i da iskoristite maksimalan neto kapacitet, možete da izvadite sve klizne fioke, ali možete da zadržite kralca zamrzivača. Zahvaljujući tome moguće je skladištiti glomazne proizvode direktno na police.
- Kada kupujete smrznute namirnice, proverite da li su zamrznute na odgovarajućim temperaturama i da li je ambalaža oštećena.
- Smrznute namirnice treba dopremiti u odgovarajućim posudama da bi se sačuvalo njihov kvalitet i treba ih vratiti u jedinicu za zamrzavanje u najkraćem mogućem roku.
- Ako ambalaža smrznute namirnice pokazuje znake vlage i prevelikog kondenza, verovatno je prethodno čuvana na neadekvatnoj temperaturi i da se sadržaj pokvario.
- Rok trajanja smrznutih namirnica zavisi od sobne temperature, postavke termostata, koliko često se vrata otvaraju, tipa namirnice i vremenskog perioda koji je potreban da bi se proizvod iz marketa dopremio u vaš dom. Uvek pratite uputstva koja su istaknuta na ambalaži i ne koristite duže od naznačenog roka trajanja.

Ako budete koristili maksimalni kapacitet zamrzavanja vašeg zamrzivača:

- Kada zamrzavate sveže namirnice, maksimalna količina svežih namirnica (u kg) koja može da se zamrzne u 24 sata je naznačena na etiketi uređaja. (vaš frižider ima kapacitet da zamrzne 25 kg namirnica na 25 °C sobne temperature)
- Za optimalan učinak uređaja i da bi dosegao maksimalan kapacitet zamrzavanja, aktivirajte režim Super Freeze (SF) 24 sata pre odlaganja svežih namirnica u zamrzivač.
- Nakon odlaganja svežih namirnica u zamrzivač, uglavnom je dovoljno 24 sata da se one zamrznu. Režim „Super Freeze” će se automatski deaktivirati u periodu od 2 do 3 dana kako bi se sačuvala energija.

Ako budete zamrzavali malu količinu namirnica (do 3 kg) u vašem zamrzivaču:

- Odložite namirnicu bez dodirivanja prethodno smrznutih namirnica i aktivirajte režim „Fast Freezing”. Namirnicu možete da stavite pored drugih smrznutih namirnica tek kada je ona u potpunosti smrznuta (nakon minimalno 24 sata).
- Nemojte ponovo da zamrzavate namirnice koje ste prethodno otopili. To može izazvati zdravstvene probleme i trovanje hranom.
- Neka se vrele namirnice u potpunosti ohlade pre odlaganja u zamrzivač.
- Kada kupujete smrznute namirnice, proverite da li su zamrznute na odgovarajućim temperaturama i da li je ambalaža oštećena.

DEO -5: PROMENA POLOŽAJA VRATA

- Nije moguće promeniti smer otvaranja vrata frižidera ko su ručke na vratima postavljene na prednjoj površini vrata.
- Moguće je promeniti smer otvaranja vrata na modelima bez drške.
- Ako se smer otvaranja vrata na vašem frižideru može promeniti, treba da kontaktirate najbliži ovlašćeni servis da biste promenili smer otvaranja vrata.

DEO -6: STA UCINITI PRE NEGO STO POZOVETE SERVIS

Proverite upozorenja;

Frižider vas upozorava ako je temperatura u odeljku zamrzivača na neodgovarajući nivo ili kada ima neki problem u uređaju. Kodovi upozorenja se pokazuju na indikatorima zamrzivača. Kodove upozorenja se pokazuju na ekranima za postavke zamrzivača.

TIP GREŠKE	ZNAČENJE	ZAŠTO	ŠTA URADITI
E01	Upozorenje senzora		Pozovite servis što je pre moguće.
E02	Upozorenje senzora		Pozovite servis što je pre moguće.
E03	Upozorenje senzora		Pozovite servis što je pre moguće.
E06	Upozorenje senzora		Pozovite servis što je pre moguće.
E07	Upozorenje senzora		Pozovite servis što je pre moguće.
E08	Upozorenje zbog niskog napona	Snaga električne energije uređaja je spala na vrednost ispod 170 W.	<p>- To nije kvar uređaja, ova greška pomaže u sprečavanju oštećenja kompresora.</p> <p>- Napon mora da se poveća i vrati na prethodne neophodne nivo</p> <p>Ako se ovo upozorenje ne otkloni, neophodno je obratiti se ovlašćenom tehničaru.</p>
E09	Odeljak zamrzivača nije dovoljno hladan	Do toga najčešće dolazi nakon dugoročnog kvara strujnog napajanja.	<ol style="list-style-type: none"> 1. Podesite temperaturu zamrzivača na niže vrednosti ili podesite super zamrzavanje. Time bi trebalo da se ukloni kod greške nakon što se dostigne neophodna temperatura. Držite vrata zatvorena da poboljšate utrošak vremena za dostizanje ispravne temperature. 2. Uklonite sve proizvode koji su se otopili/odmrzli tokom ove greške. Mogu se upotrebiti tokom kratkog perioda. 3. Nemojte da dodajete sveže proizvode u odeljak zamrzivača dok se ne dostigne pravilna temperatura i dok se ne ukloni greška. <p>Ako se ovo upozorenje ne otkloni, neophodno je obratiti se ovlašćenom tehničaru.</p>

Ako vaš frižider ne radi:

- Je li ima neku električnu neispravnost?
- Je li utikač postavljen pravilno u priključku?
- Je li osigurač priključka izgoreo?
- Je li ima nekog defekta u priključku? Testirati ovo tako šta utaknite zamrzivač u priključak koji znate da radi.

Povišenje temperature se može pojaviti zbog:

- Često otvaranje vrata na dužeg vremena
- Postavljanje mnogo tople hrane
- Visoku temperaturu okoliša
- Greška u uređaju

DEO -6: STA UCINITI PRE NEGO STO POZOVETE SERVIS

Ako vaš frižider radi suviše glasno:

Normalni šumovi

Zvuk lomljenja (leda):

- Tokom automatskog odmrzavanja
- Kada se uređaj hladi ili zagreva (radi širenja materijala uređaja).

Kratko pucketanje: Čuje se kada termostat isključi/uključi kompresora.

Šum kompresora (Normalni zvuk motora): To znači da kompresor radi normalno. Kompresor može sazdati više buke neko vreme, kada se aktivira.

Šum penušenja i rasprskivanja: Ovaj zvuk nastaje kao rezultat toka sredstva za hlađenje u cevima sistema.

Šum protoka vode: Normalni šum protoka vode koja teče ka kontejneru za isparivanje tokom odmrzavanja. Ovaj šum može se čuti tokom odmrzavanja.

Šum vazdušnog protoka: Normalni zvuk ventilatora. Ovaj se šum može čuti u frižiderima "Bez leda" tokom normalnog rada sistema, a nastaje zbog cirkulacije vazduha.

Ukoliko rubovi kabineta frižidera koji dodiru sustav vrata su topli:

Osobito tokom leta, ove površine mogu postati toplije tokom rada kompresora.

Ukoliko se unutar frižidera stvara vlaga;

- Je li sva hrana dobro opakovana? Je su li kutije suve pre postavljanja u frižider?
- Otvaraju li se vrata mnogo često? Vлага iz sobe ulazi i frižider kada su vrata otvorena. Ako otvorate vrata češće, vlaga će bržije rasti, osobito ako je vlaga u sobi velika.
- Sazdanje vodnih kapi na zadnjem zidu nakon automatskog odmrzavanja je normalno. (u statičnim modelima)

Ako vrata nisu pravilno zatvorena:

- Je li neka hrana poprečuje zatvaranje vrata?
- Jesu li odeljci vrata, police i fioke postavljeni pravilno?
- jesu li spojevi vrata pocepani ili slomljeni?
- Je li vaš frižider na ravnoj površini?

Važne napomene:

- Funkcija zaštite kompresora će biti aktivirana nakon iznenadnog nestanka struje ili nakon isključivanja uređaja iz utičnice, zbog toga što gas u sistemu hlađenja još nije stabilizovan. Vaš zamrzivač će početi nakon 5 minuta, ne trebate brinuti ni zbog čega.
- Ako nećete koristiti svoj zamrzivač tokom dužeg vremena (npr. za vreme letnjih praznika) isključite ga. Očistite svoj zamrzivač u skladu sa delom 4 i ostavite vrata otvorena da sprečite vlažnost i miris.
- Ako problem i dalje postoji nakon što ste sledili sva gore navedena uputstva, molimo posavetujte se sa najbližim ovlašćenim servisom.
- Uređaj koji ste kupili je dizajniran za kućnu upotrebu i može biti korišćen samo u kući i za navedene svrhe. Nije prikladan za komercijalnu ili zajedničku upotrebu. Ako potrošač koristi uređaj na način koji nije u skladu sa ovim karakteristikama, naglašavamo da proizvođač i trgovac neće biti odgovorni za bilo kakav popravak i kvar u garantnom roku.

DEO -7: SAVETI ZA UŠTEDU ENERGIJE

- Ne postavljati uređaj u blizinu uređaja koji stvara toplinu. Kao na primer šporet, peć, mašinu za sudove ili radiator, i postavite uređaj u najhladnim delom sobe.
- Postavite uređaj u hladnu ventiliranu sobu i osigurati se da su otvori ventilacije bez obstrukcija.
- Uvek ohladiti toplu hranu na sobnoj temperaturi pre nego šta je postavite u zamrzivač
- Probajte ne držati vrata otvorena dugačkog vremena ili ne otvarati vrata mnogo često, jer topli vazduh ulazi u radi da se kompresor uključuje češće od potrebnijeg.
- Osigurati se da ništa ne sprečava vrata da se dobro zatvore.
- Poklopite hrane pre postavljanja u zamrzivač. To smanjuje vlagu unutar uređaja.
- Videti odeljak "postavke temperature" oko preporučene temperature.
- Ne blokirati otvore za hladan vazduh. U suprotnom, zamrzivač radi duže i troši više struje.
- Držite zamrzivač punim.
- Nivelisati frižider tako da se vrata dobro zatvaraju.
- S vremena na vreme čistiti zadnji deo uređaja usisivačem ili šetkom da biste sprečili povećanje potrošnje energije.
- Držati zaptive vrata čiste i savitljive. Promenite zaptivke ako su pohabane.

DEO -8: TEHNIČKI PODACI

Tehničke informacije nalaze se na tipskoj pločici na unutrašnjoj strani uređaja i na energetske nalepnici.

QR kod na energetske nalepnici koji se isporučuje sa uređajem sadrži link do veb adrese sa informacijama o performansima uređaja u EU EPREL bazi podataka.

Sačuvajte energetske nalepnice za buduću potrebu zajedno sa uputstvom za upotrebu i svim ostalim dokumentima koji se isporučuju sa ovim uređajem.

Takođe je moguće iste informacije pronaći u EPREL-u koristeći link <https://eprel.ec.europa.eu> i naziv modela i broj proizvoda koji se nalaze na tipskoj pločici uređaja.

Pogledajte link www.theenergylabel.eu za detaljne informacije o energetske nalepnici.

DEO -9: BRIGA O POTROŠAČIMA I SERVIS

Uvek koristite samo originalne rezervne delove.

Kada se obraćate našem ovlašćenom servisnom centru, proverite imate li na raspolaganju sledeće podatke: Model, PNC, Serijski broj. Informacije se nalaze na natpisnoj tabli.

Nalepnicu sa natpisom možete pronaći unutar zone frižidera na levoj donjoj strani.

Originalni rezervni delovi za neke određene komponente dostupni su najmanje 7 ili 10 godina, na osnovu vrste komponente, od stavljanja na tržište poslednje jedinice modela.

Posetite našu internet stranicu da:
www.sharphomeappliances.com

Vsebina

1. POGlavJE: SPLOŠNA OPOZORILA	134
2. POGlavJE: VAŠ ZAMRZOVALNIK	138
3. POGlavJE: UPORABA ZAMRZOVALNIKA	139
4. POGlavJE: VODIČ ZA SHRANJEVANJE HRANE	142
5. POGlavJE: OBRAČANJE VRAT	142
6. POGlavJE: ODPRAVLJANJE NAPAKE	142
7. POGlavJE: NASVETI ZA VARČEVANJE Z ENERGIJO	144
8. POGlavJE: TEHNIČNI PODATKI	145
9. POGlavJE: SKRB ZA STRANKE IN STORITVE	145

Vaš zamrzovalnik ustreza trenutnim varnostnim zahtevam. Nepravilna uporaba lahko pripelje do poškodb in materialne škode. Da se izognete tveganju poškodb, pozorno preverite ta navodila pred prvo uporabo zamrzovalnika. Vsebuje pomembne varnostne napotke k namestitvi, varnosti, uporabi in vzdrževanju vašega zamrzovalnika. Priročnik shranite za nadaljnjo uporabo.





POŽAR

Opozorilo: Nevarnost požara/vnetljivi materiali

1. POGlavJE: SPLOŠNA OPOZORILA

 **OPOZORILO:** Prezračevalne odprtine hladilnika z zamrzovalnikom ne smejo biti ovirane.

 **OPOZORILO:** Za pospeševanje odtajevanja ne uporabljajte mehanskih naprav ali drugih načinov.

 **OPOZORILO:** V hladilniku z zamrzovalnikom ne uporabljajte drugih elektronskih naprav.

 **OPOZORILO:** Ne poškodujte vezja hladilnega sredstva.

 **OPOZORILO:** Pri namestitvi naprave se prepričajte, da napajalni kabel ni zataknjen ali poškodovan.

 **OPOZORILO:** Na zadnji del naprave na nameščajte več prenosnih vtičnic ali prenosnih virov napajanja.

 **OPOZORILO:** Da se izognete poškodbam ali škodi, morate napravo namestiti v skladu z navodili proizvajalca.

 Manjše količine hladilnega sredstva, ki je uporabljen v tem hladilniku z zamrzovalnikom, je okolju prijazno sredstvo R600a (izobuten), ki je vnetljivo in eksplozivno, če ga vžgete v zaprtem okolju.

* Med prenašanjem in postavljanjem hladilnika ne poškodujte vezja hladilnega plina.

* V bližini hladilnika z zamrzovalnikom ne shranjujte posod z vnetljivimi materiali, kot so pločevinke s sprejem ali kartuše za polnjenje gasilnih aparatov.

* Ta naprava je namenjena uporabi v gospodinjstvih in podobnih okoljih, kot so:

- kuhinjske površine v prodajalnah, pisarnah in drugih delovnih okoljih,
- kmečke hiše in hoteli, moteli in druga stanovanjska okolja,
- prostori za spanje in zajtrkovanje,
- v gostinstvu in podobnimi s prodajo nepovezanimi načini uporabe.

* Vaš hladilnik z zamrzovalnikom potrebuje napajanje 220-240 V, 50 Hz. Ne uporabljajte drugih vrst napajanja. Preden povežete vaš hladilnik z zamrzovalnikom se prepričajte, da

1. POGlavJE: SPLOŠNA OPOZORILA

podatki na podatkovni plošči (napetost in priključena obremenitev) ustrezajo priključku z električno energijo. Če ste v dvomih, stopite v stik z usposobljenim električarjem)

- * Uporaba te naprave ni namenjena otrokom, mlajšim od 8 let, in osebam z zmanjšanimi fizičnimi, senzoričnimi in mentalnimi zmožnostmi ali z nezadostnimi izkušnjami in znanjem o pravilni uporabi, razen če te osebe niso bile ustrezno podučene s strani odgovornega in zato razumejo možno tveganje. Otroci se ne smejo igrati z napravo Čiščenje in vzdrževanje s strani otrok brez nadzora ni dovoljeno.
- * Otrokom starosti od 3 do 8 let je dovoljeno napolniti in izprazniti hladilne naprave. Otroci naj ne opravljajo čiščenja ali vzdrževanja naprave, zelo majhni otroci (od 0 do 3 let) naprav naj ne uporabljajo, od majhnih otroci (od 3-8 let) ne pričakujemo, da naprave uporabljajo varno, razen če so pod stalnim nadzorom, starejši otroci (8-14 let) in ranljivi ljudi lahko naprave uporabljajo varno z ustreznim spremstvom ali po navodilih o uporabi naprave. Od bolj ranljivih oseb se ne pričakuje, da naprave uporabljajo varno, razen, če so z ustreznim spremstvom.
- * Poškodovan napajalni kabel/vtič lahko povzroči požar ali električni udar. Poškodovani deli morajo biti zamenjani, to pa naj stori le usposobljeno osebje.
- * Ta naprava ni namenjena za uporabo na višini, ki presega 2000 m.

1. POGlavJE: SPLOŠNA OPOZORILA

Da bi se izogibali kontaminaciji hrane, prosimo upoštevajte naslednja navodila:

- * Predolgo odprta vrata lahko povzročajo znatno povečanje temperature v predalih naprave.
- * Redno čistite površine, ki lahko pridejo v stik z hrano in dosegljivimi odvodnimi sistemi.
- * Surovo meso in ribe hranite v ustreznih posodah v hladilniku, ne da bi prišli v stik ali kapljali na ostalo hrano.
- * Predali z zamrznjeno hrano z dvema zvezdicama so primerni za shranjevanje zamrznjene hrane, shranjevanje ali pripravo sladoleda ter pripravo ledenih kock.
- * Predali z eno, dvema in tremi zvezdicami niso primerni za zamrzovanje sveže hrane.
- * Če hladilnik nameravamo ostaviti prazen dalj časa, ga izklopimo, odtajamo, očistimo, posušimo ter ostavimo vrata odprta, da bi preprečili nastanek plesni v napravi.

1. POGlavJE: SPLOŠNA OPOZORILA

Odlaganje

- Vsi uporabljani materiali in embalaža so okolju prijazni in razgradljivi. Embalažo odložite na okolju prijazen način. Za več podrobnosti se obrnite na lokalne oblasti.
- Ko želite odložiti napravo, prerežite električni kabel in uničite vtič ter kable. Onemogočite zapah vrat, da preprečite, da bi se vanj ujeli otroci.
- Odrezan vtičak, vstavljen v 16 A vtič, predstavlja resno nevarnost (električni udar). Zagotoviti morate, da je odrezan vtičak varno odstranjen.

Odlaganje odslužene naprave



Ta simbol na izdelku ali embalaži označuje, da s tem izdelkom ni dovoljeno ravnati kot z običajnimi gospodinjstvi odpadki. Lahko ga odpeljete na ustrezno zbirno mesto za predelavo električne in elektronske opreme. Recikliranje materialov bo pomagalo pri ohranjanju naravnih virov. Za podrobnejše informacije o odstranjevanju tega izdelka se obrnite na lokalne oblasti, pristojne za odstranjevanje odpadkov ali trgovino, v kateri ste kupili izdelek.

Posvetujte se z lokalnimi oblastmi o recikliranju odpadnih elektronskih naprav in elektronske opreme.

Opombe:

- Pred začetkom uporabe naprave pozorno preberite navodila za uporabo. Ne prevzemamo odgovornosti za škodo zaradi zlorabe.
- Upoštevajte vsa navodila na vaši napravi in navodilih za uporabo, ki ga hranite na varnem mestu, da lahko razrešite težave, do katerih lahko pride v prihodnosti.
- Ta naprava je namenjena uporabi v domovih in jo lahko uporabljate le v domačih okoljih v določene namene. Ni primerna za splošno ali komercialno uporabo. Tovrstna uporaba bo izničila garancijo naprave in naša družba ne bo odgovorna za mogoče izgube.
- Ta naprava je namenjena hišni uporabi in je primerna samo za hlajenje/hranjenje hrane. Ni primerna za komercialno ali splošno uporabo in/ali za hrانjenje drugih snovi razen hrane. Naša družba ne odgovarja za izgube v drugih primerih.

Varnostna opozorila



- Vašega zamrzovalnika ne povežite z električnim vtičem s podaljševalnimi kablji.
- Poškodovan napajalni kabel/vtič lahko povzroči požar ali električni udar. Poškodovani deli morajo biti zamenjani, to pa naj stori le usposobljeno osebe.
- Prekomerno zvijanje napajalnega kabla ni dopustno.
- Nikoli se ne dotikajte napajalnega kabla/vtiča z mokrimi rokami, saj lahko povzročite kratek stik in električni udar.
- V zamrzovalnik ne postavljajte steklenic ali pločevink s pijačo. Te lahko namreč eksplodirajo.
- Ko vzemate led iz zamrzovalnika, se ga ne dotikajte, saj se lahko poškodujete ali urežete.
- Če so vaše roke mokre ali vlažne, ne odstranjujte predmetov iz zamrzovalnika. Lahko se odrgnete in opečete z ledom.
- Ko ste hrano že odmrznili, je ne zamrzujte nazaj.

Informacije o namestitvi

Preden razpakirate in začnete upravljati vaš zamrzovalnik si vzemite čas in spoznajte sledeče.

- Ne postavljajte ga na neposredno sončno svetlobo in v bližino virov toplote, kot je radiator.
- Vaša naprava mora biti vsaj 50 cm oddaljena od štedilnikov, plinskih pečic in drugih grelnikov, od električnih pečic naj bo oddaljena vsaj 5 cm.
- Zamrzovalnika ne izpostavljajte vlagi ali dežju.
- Vaš zamrzovalnik naj bo postavljen vsaj 20 mm od drugega zamrzovalnika.
- Na vrhu naprave pustite vsaj 150 mm prostora. Na vrh naprave ne polagajte ničesar.
- Za varno delovanje je pomembno, da je vaš zamrzovalnik postavljen varno in uravnoteženo. S prilagodljivimi nogicami lahko prilagodite raven vašega zamrzovalnika. Preden vanj vstavite hrano, se prepričajte, da ravno stoji.
- Priporočamo, da pred uporabo obrišete police in pladnje s krpo, namočeno v toplo vodo, zmešano s čajno žličko sode bikarbone. Po čiščenju izperite s toplo vodo in posušite.
- Namestite s plastičnimi distančnimi vodili, ki jih lahko najdete na zadnji strani naprave. Obrnite za 90 stopinj (kot prikazuje diagram). Tako se kondenzator ne more dotakniti stene.
- Zamrzovalnik postavite ob steno v oddaljenosti vsaj 75 mm.
- Ta naprava je zasnovana za delovanje v težkih podnebnih pogojih (do 43 °C 110° F), poganja pa jo tehnologija »Freezer Shield«, ki zagotavlja, da se zamrznjena živila v zamrzovalniku ne odtalijo, tudi če temperatura okolja pade do -15 °C. Napravo lahko torej namestite v neogrevan prostor brez skrbi, da bi se zamrznjena živila v zamrzovalniku pokvarila. Ko se temperatura okolja povrne na normalno raven, lahko napravo uporabljate kot običajno.

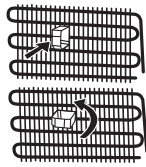

Pred uporabo zamrzovalnika



- Pred nastavitvijo zamrzovalnika preverite, če je poškodovan. Ne nameščajte ali uporabljajte vašega zamrzovalnika, če je poškodovan.
- Ko prvič uporabljate zamrzovalnik, naj bo ta v pokončnem položaju vsaj 3 ure, preden ga vklopite v električno omrežje. S tem boste omogočili učinkovito delovanje in preprečili poškodbe kompresorja.
- Pri prvi uporabi zamrzovalnika lahko pride do manjše količine vonjav. To je povsem običajno in bo izginilo z hlajenjem zamrzovalnika.

1. POGlavJE: SPLOŠNA OPOZORILA

Informacije o tehnologiji No-Frost

Delovanje zamrzovalnikov s tehnologijo No-Frost se razlikuje od delovanja drugih stacionarnih zamrzovalnikov.

V običajnih zamrzovalnikih vlaga, ki vstopa v zamrzovalnik zaradi odpiranja vrat, in vlaga, ki je prisotna v hrani, povzročata nabiranje ledu v predelu zamrzovalnika. Za odmrzovanje nastalega ledu v predelu zamrzovalnika morate občasno izklopiti zamrzovalnik, premestiti hrano, ki jo je treba hraniti zamrznjeno, v ločen ohlajen prostor in odstraniti nakopičen led iz predela zamrzovalnika.

Pri zamrzovalnikih s tehnologijo No-Frost pa je to povsem drugače. Suh in hladen zrak se enotno in enakomerno z več točk prek ventilatorja vpihuje v predel zamrzovalnika. Hladen zrak, ki se razprši enotno in enakomerno med policami, hladi vsa živila enakomerno ter preprečuje nastajanje vlage in zamrzovanje.

Zamrzovalnik s tehnologijo No-Frost vam zato poleg izjemne zmogljivosti in elegantnega videza omogoča tudi enostavno uporabo.

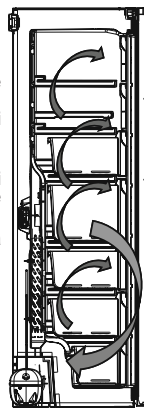

2. POGlavJE: VAŠ ZAMRZOVALNIK

Ta aparat ni namenjen uporabi kot vgradni aparat.

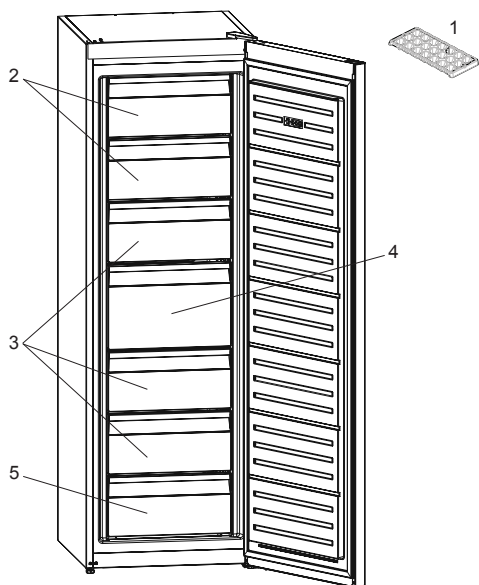

Splošne opombe

Predal zamrzovalnega prostora (zamrzovalnik): Najučinkovitejša uporaba energije je zagotovljena pri konfiguraciji s predali in posodami v izvirnem položaju.

Nekateri modeli imajo polico z ledomatom v zgornji košari.

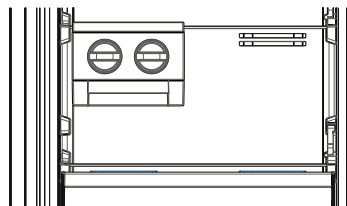

1. Pladenj za led *
2. Stranica zamrzovalnika
3. Predali zamrzovalnika
4. Veliki predal zamrzovalnika
5. Spodnji predal zamrzovalnika

* pri nekaterih modelih

Ta slika je ustvarjena za prikaz različnih delov in pripomočkov naprave. Deli se glede na model naprave lahko razlikujejo.

3. POGLAVJE: UPORABA ZAMRZOVALNIKA

Zaslon in nadzorna plošča

Uporaba nadzorne plošče

1. Nastavitev temperature zamrzovalnika.
2. Indikator načina za super zamrzovanje
3. Indikator varčnega načina
4. Indikatorska lučka alarma
5. Indikator načina za varnostni zaklep
6. Izbirnik načina
7. Zmanjšaj vrednost
8. Povečaj vrednost
9. Izbirnik za varnostni zaklep

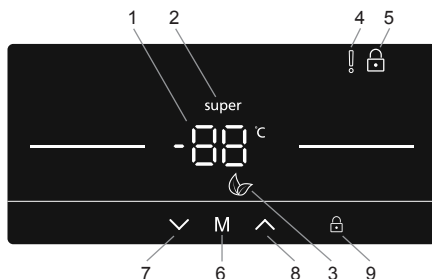

Delovanje zamrzovalnika

Način super zamrzovanja

Namen

- Zamrzovanje velike količine hrane, ki je prevelika za polico za hitro zamrzovanje.
- Zamrzovanje pripravljene hrane.
- Hitro zamrzovanje sveže hrane, da ohranite svežino.

Kako ga uporabljati

- Pritiskajte gumb za zmanjševanje vrednosti (#7 na diagramu nadzorne plošče), dokler se ne prikaže logotip »Super zamrzovanje« (#2).
- Ko nastavite način Super zamrzovanje, boste zaslišali pisk, ki potrjuje vklop tega načina.
- Po pisku se bo na zaslonu prikazala prvotna temperatura zamrzovalnika.
- Način lahko prekličete, tako da sledite zgornjim navodilom od začetka.

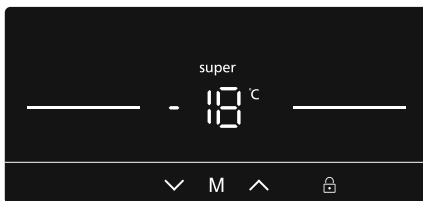

Med delovanjem v tem načinu:

Varčnega načina ni mogoče izbrati, kadar je super zamrzovanje aktivno.

Varčni način

Namen

Varčevanje z energijo. V obdobjih manj pogoste uporabe (odpiranje vrat) ali odsotnosti, npr. počitnic, zagotavlja varčni način optimalno temperaturo in hkrati varčuje z energijo.

Kako ga uporabljati

- Pritiskajte gumb za izbor načina (M) (#6 na diagramu nadzorne plošče), dokler se ne prikaže ikona »Varčni način« (#3).
- Ko nastavite »Varčni način«, boste zaslišali pisk, ki potrjuje vklop tega načina.
- Po pisku bo pri nastavitvi temperature zamrzovalnika (#1) prikazana črka E.
- Varčni način lahko prekličete s pritiskom gumba M (#6).



Med delovanjem v tem načinu:

- Temperaturo zamrzovalnika je mogoče nastaviti, vendar nastavev ni mogoča, dokler ne prekličete varčnega načina. Ko varčni način prekličete, se izbrane vrednosti nastavitve aktivirajo in temperatura je nastavljena.
- Izberete lahko način super zamrzovanja, vendar z izborom tega načina nemudoma prekličete varčni način.

Način ohranjevalnika zaslona

Namen

Ta način prihrani energijo, tako da izključi osvetlitev nadzorne plošče, če ni aktivna.

Kako ga uporabljati

- Način ohranjevalnika zaslona bo samodejno aktiviran po 30 sekundah.



3. POGLAVJE: UPORABA ZAMRZOVALNIKA

- Če medtem ko so luči nadzorne plošče ugasnjene, pritisnete katero koli tipko, se bodo na zaslonu ponovno prikazale trenutne nastavitve naprave in boste lahko opravili želeno spremembo.
- Če v 30 sekundah ne preključete načina ohranjevalnika zaslona oziroma ne pritisnete nobenega drugega gumba, bodo luči nadzorne plošče ostale ugasnjene.

Vklop načina ohranjevalnika zaslona

- Za preklic načina ohranjevalnika zaslona morate za aktivacijo tipk najprej pritisniti katero koli tipko, nato pa pritisnite in za 3 sekunde držite gumb za izbor načina »M« (#6).
- Za ponovni vklop načina ohranjevalnika zaslona pritisnite in 3 sekunde držite gumb za izbor načina »M« (#6).

Funkcija varnostnega zaklepa

Namen

Varnostni zaklep je mogoče aktivirati, da preprečite neželene ali nenamerne spremembe nastavitve naprave.

Vklop varnostnega zaklepa

Pritisnite in 5 sekund držite gumb za izbor varnostnega zaklepa

 (#9).

Preklic varnostnega zaklepa

Pritisnite in 5 sekund držite gumb za izbor varnostnega zaklepa  (#9).

Alarm odprtih vrat

Če so vrata zamrzovalnika odprta več kot 2 minuti, bo naprava zapiskala.

Nastavitve temperature zamrzovalnika

- Uporabniki lahko z gumbom za znižanje ali zvišanje (#7/#8) nastavijo temperaturo (-16, -17, -18, -19, -20, -21, -22, -23, -24 °C in način super zamrzovanja »super«).
- Če je aktiviran način super zamrzovanja ali varčni način, se temperatura ne bo spremenila, dokler tega načina ne preključite.



Priporočene temperature za zamrzovalnik

Kdaj ga nastaviti	Notranja temperatura (°C)
Za najmanjšo zmogljivost zamrzovanja	-16, -17
Pri običajni uporabi	-18, -19, -20, -21
Za najvišjo zmogljivost zamrzovanja	-22, -23, -24

Režim super zamrzovanja: Ova opcija se vključuje 24 sata pre stavljanja sveže hrane u zamrivač. Nakon 54 časa, vraća se u normalno podešenu vrednost.

Opozorila za temperaturne nastavitve

- Okoljska temperatura, temperatura sveže shranjene hrane in pogostnost odpiranja vrat vpliva na temperaturo v predelu zamrzovalnika. Po želji spremenite nastavitve temperature.
- Delovanje zamrzovalnika v okoljih s temperaturo, nižjo od 10 °C, ni priporočeno.
- Temperaturo nastavite glede na to, kako pogosto odpirate in zapirate vrata zamrzovalnika, koliko hrane je v njem in postavitev ter okolje, v katerem deluje.
- Priporočamo, da zamrzovalnik pred prvo uporabo pustite neprekinjeno delovati 24 ur, da zagotovite, da je popolnoma ohlajen. V tem času ne odpirajte vrat zamrzovalnika in ne vstavljajte hrane.
- Vaš zamrzovalnik ima vgrajeno funkcijo 5-minutnega zamika, ki preprečuje poškodbe kompresorja. Ko zamrzovalnik priključite v napajanje, bo po 5 minutah deloval normalno.
- Vaš zamrzovalnik je zasnovan za delovanje v okoljskih temperaturnih intervalih, navedenih med standardi, glede na klimatski razred na nalepki s podatki. Odsvetujemo uporabo zamrzovalnika v okoljih, ki niso znotraj teh intervalov glede na učinkovitost hlajenja.
- Ta naprava je zasnovana za uporabo v okoljski temperaturi med 10 °C - 43 °C.

3. POGLAVJE: UPORABA ZAMRZOVALNIKA

Klimatski razred in pomen

T (tropski): Hladilni aparat je namenjen za uporabo pri zunanjih temperaturah od 16 °C do 43 °C.

ST (subtropski): Hladilni aparat je namenjen za uporabo pri zunanjih temperaturah od 16 °C do 38 °C.

N (zmerno): Hladilni aparat je namenjen za uporabo pri zunanjih temperaturah od 16 °C do 32 °C.

SN (razširjeno zmerno): Hladilni aparat je namenjen za uporabo pri zunanjih temperaturah od 10 °C do 32 °C.

Pomembna navodila za namestitve

Ta naprava je zasnovana za delovanje v težkih podnebnih pogojih (do 43 °C oz. 110 °F), poganja pa jo tehnologija »Freezer Shield«, ki zagotavlja, da se zamrznjena živila v zamrzovalniku ne odtalijo, tudi če temperatura okolja pade do -15 °C. Napravo lahko torej namestite v neogrevan prostor brez skrbi, da bi se zamrznjena živila v zamrzovalniku pokvarila. Ko se temperatura okolja povrne na normalno raven, lahko napravo uporabljate kot običajno.

Distančnik

- Ko so vrata zamrzovalnika zaprta, pride do vakuuma. Pred ponovnim odpiranjem počakajte 1 minuto.
- Ta možnost pride v poštev za enostavno odpiranje vrat. Na ta način bo okoli tega področja nastalo le malo kondenza.

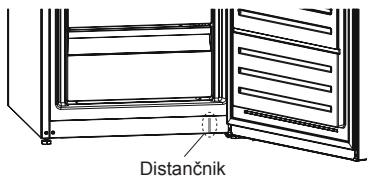

Pripomočki

Icematic (pri nekaterih modelih)

- Izvzemite pladenj za izdelovanje ledu.
- Napolnite z vodo do črte.
- Postavite pladenj za izdelovanje ledu nazaj v položaj.
- Ko nastanejo ledene kocke, obrnite vzvod, da spustite kocke v pladenj.

Opomba:

- Za izdelovanje ledu ne napolnite naprave za led z vodo. Lahko jo zlomite.
- Premikanje naprave za led je lahko oteženo med delovanjem hladilnika. V tem primeru jo očistite po tem, ko ste odstranili steklene police.

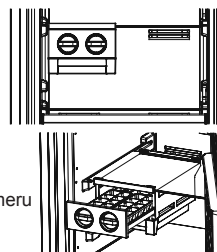

Model za ledene kocke (pri nekaterih modelih)

- Model za ledene kocke napolnite z vodo in ga dajte v zamrzovalnik.
- Ko so kocke narejene (popolnoma zamrznjene), jih dobite iz modela tako, da ga zvijate, kot kaže spodnja slika.



Čiščenje

- **Pred čiščenjem zamrzovalnika izklopite napetost in izključite vtič iz vtičnice.**
- Ne čistite zamrzovalnika s polivanjem vode.
- Uporabite mehko, milnato krpo ali spužvo in obrišite notranjost in zunanost zamrzovalnika.
- Natančno odstranite vse predale, tako da jih porinete navzgor ali navzven in jih očistite z vodo z milnico. Ne perite v pralnih ali pomivalnih strojih.
- Za čiščenje zamrzovalnika ne uporabljajte topil, jedkih čistil, čistil za steklo ali večnamenskih čistil. Ker vsebujejo kemikalije, te lahko poškodujejo plastične površine in druge komponente.
- Očistite kondenzator na zadnjem delu zamrzovalnika vsaj enkrat letno z mehko krpo in sesalnikom.

Prepričajte se, da je med čiščenjem zamrzovalnik izklopljen.

Zamenjava svetilk LED (če so uporabljene za osvetlitev)

Stopite v stik s Sharpom, saj jo lahko zamenja le pooblaščen osebje.

Odmrzovanje

Vaš zamrzovalnik se samodejno odtali. Voda, ki nastane zaradi odtajevanja, gre skozi zbiralnik za vodo in teče v izparjevalno posodico za zamrzovalnikom, kjer samodejno izpari.



4. POGLAVJE: VODIČ ZA SHRANJEVANJE HRANE

- Predel zamrzovalnika se uporablja za zamrzovanje svežih živil, shranjevanje zamrznjenih živil za obdobje, ki je označeno na embalaži, ter za izdelavo ledenih kock.
- Ne postavljajte sveže in tople hrane ob zamrznjena živila, saj bi jih lahko odtalila.
- Ko zamrzujete sveža živila (npr. meso, ribe in mleto meso), jih razdelite v takšne porcije, da jih boste lahko uporabili za en obrok.
- Pri shranjevanju zamrznjenih živil skrbno sledite navodilom na embalaži. Če informacije niso navedene, živil ne hranite več kot 3 mesece od datuma nakupa.
- Največja obremenitev: če želite shraniti večje količine živil in uporabiti največjo neto zmogljivost zamrzovalnika, lahko odstranite vse drsne predale, a obdržite zavihke zamrzovalnika. Tako lahko shranite večje kose neposredno na police.
- Pri nakupu zamrznjenih živil se prepričajte, da so bila zamrznjena pri ustreznih temperaturah in da embalaža ni poškodovana.
- Zamrznjena živila je treba prevažati v ustreznih posodah, da se ohrani kakovost živil, prav tako pa jih je treba čim hitreje vrniti na zamrzovalne površine naprave.
- Če paket zamrznjene hrane kaže znake vlažnosti in nenormalne napihnenosti, je verjetno, da je bil že prej shranjen pri neustreznih temperaturah in da se je stanje vsebine poslabšalo.
- Rok trajanja zamrznjenih živil je odvisen od temperature v prostoru, nastavitve termostata, pogostosti odpiranja vrat zamrzovalnika, vrste hrane in časa, ki je potreben za prevoz izdelkov od trgovine do vašega doma. Vedno upoštevajte navodila, natisnjena na embalaži, in nikoli ne uporabljajte izdelka po poteku navedenega roka trajanja.

Če uporabite največjo zmogljivost zamrzovanja vašega zamrzovalnika:

- Pri zamrzovanju svežih živil je največja količina svežih živil (v kg), ki se lahko zamrzne v 24 urah, navedena na etiketi naprave (vaš hladilnik lahko zamrzne 25 kg pri temperaturi okolja 25 °C).
- Za optimalno delovanje naprave in njeno doseganje največje zmogljivosti zamrzovanja vklopite način super zamrzovanja (SF) 24 ur prej, preden postavite svežo hrano v zamrzovalnik.
- Ko v zamrzovalnik postavite svežo hrano, za zamrzovanje običajno zadošča 24 ur. Način »super zamrzovanja« se samodejno izklopi po 2–3 dneh, da prihrani energijo.

Če boste v zamrzovalniku zamrznili manjšo količino (do 3 kg):

- Postavite hrano tako, da se ne dotika že zamrznjenih živil, in vklopite način »hitrega zamrzovanja«. Hrano lahko postavite zraven drugih zamrznjenih živil, ko je popolnoma zamrznjena (po najmanj 24 urah).
- Ne zamrzujte ponovno zamrznjene hrane, ki se je že odtalila. To je lahko nevarno za vaše zdravje, saj lahko povzroči težave, kot je zastrupitev s hrano.
- Počakajte, da se vroča hrana popolnoma ohladi, preden jo postavite v zamrzovalnik.
- Pri nakupu zamrznjenih živil se prepričajte, da so bila zamrznjena pri ustreznih temperaturah in da embalaža ni poškodovana.

5. POGLAVJE: OBRAČANJE VRAT

Prestavljanje vrat

- Obračanje vrat je na voljo od vrste zamrzovalnika.
- Na mestu spredaj, kjer so pritrjeni ročajji, to ni mogoče.
- Če vaš model nima ročajev, je mogoče obrniti vrata, vendar to mora storiti pooblaščen osebje. Pokličite Sharpov servis.

6. POGLAVJE: ODPRAVLJANJE NAPAKE

Vaš zamrzovalnik je opremljen z vgrajenim sistemom zaznavanja napak, ki vam lahko pomaga, če vaš zamrzovalnik ne deluje, kot bi moral. Če pride do napake, bo na nadzorni plošči prikazana koda napake. Najpogostejše kode napak so prikazane v nadaljevanju. Če vaš zamrzovalnik prikazuje simbol, ki ni prikazan spodaj, stopite v stik s Sharpom.

VRSTA NAPAKE	POMEN	ZAKAJ?	KAJ STORITI?
E01	Opozorilo senzorja		Takoj stopite v stik s Sharpovo službo za pomoč uporabnikom.
E02	Opozorilo senzorja		Takoj stopite v stik s Sharpovo službo za pomoč uporabnikom.
E03	Opozorilo senzorja		Takoj stopite v stik s Sharpovo službo za pomoč uporabnikom.
E06	Opozorilo senzorja		Takoj stopite v stik s Sharpovo službo za pomoč uporabnikom.
E07	Opozorilo senzorja		Takoj stopite v stik s Sharpovo službo za pomoč uporabnikom.

6. POGLAVJE: ODPRAVLJANJE NAPAKE

VRSTA NAPAKE	POMEN	ZAKAJ?	KAJ STORITI?
E08	Opozorilo glede nizke napetosti	Napajanje naprave je padlo pod 170 W.	- Naprava ni okvarjena. Napaka pomaga preprečiti poškodbe kompresorja. - Napetost je treba dvigniti nazaj na zahtevane ravni. Če opozorilo ne izgine, takoj stopite v stik s Sharpovo službo za pomoč uporabnikom.
E09	Predel zamrzovalnika ni dovolj hladen.	To se rado zgodi po dolgotrajnem izpadu napajanja.	1. Temperaturo zamrzovalnika nastavite na nižjo vrednost ali nastavite superzamrzovanje. Ko je dosežena zahtevana temperatura, bi morala koda napake izginiti. Vrata naj bodo zaprta, da se čas, ki je potreben za doseg ustrežne temperature, skrajša. 2. Odstranite vse izdelke, ki so se med to napako odtalili. Kmalu jih porabite. 3. Dokler ni dosežena ustrežna temperatura in napaka ni odpravljena, v zamrzovalnik ne dajajte svežih izdelkov. Če opozorilo ne izgine, takoj stopite v stik s Sharpovo službo za pomoč uporabnikom.

Preverite opozorila;

Če vaš zamrzovalnik ne deluje;

- Ali ni napajanja?
- Ali je vtič pravilno priključen v vtičnico?
- Ali je varovalka vtičnice, v kateri je priključen vtič, ali glavna varovalka pregorela?
- Ali je vtičnica okvarjena? Da preverite, priključite hladilnik na drugo, delujočo vtičnico.

Če vaš zamrzovalnik ne hladi dovolj;

- Ali je temperatura pravilno prilagojena?
- Ali se vrata zamrzovalnika pogosto odpirajo in jih puščate dlje časa odprte?
- Ali so vrata zamrzovalnika pravilno zaprta?
- Ali ste v zamrzovalnik postavili krožnik ali hrano, da se dotika zadnje stene in preprečuje kroženje zraka?
- Ali je vaš zamrzovalnik prekomerno napolnjen?
- Ali je razdalja med zamrzovalnikom in zadnjo in stranskimi stenami zadostna?
- Ali je okoljska temperatura v vrednostih, navedenih na navodilih za uporabo?

Če je hrana v zamrzovalniku preveč ohlajena

- Ali je temperatura pravilno prilagojena?
- Ali ste nedavno v zamrzovalnik vstavili veliko hrane?

Če zamrzovalnik deluje preglasno;

Za ohranitev nastavljenih ravnih hlajenja se od časa do časa lahko vklopi kompresor. Hrup zamrzovalnika je v tem času normalen in nastaja zaradi delovanja. Ko je dosežena zelena stopnja hlajenja, se bo hrup samodejno znižal. Če hrup ne izgine;

- Ali je naprava stabilna? Ali so noge pravilno prilagojene?
- Ali se za zamrzovalnikom karkoli nahaja?
- Ali police ali jedi na policah vibrirajo? V tem primeru ponovno vstavite police.
- Ali stvari na zamrzovalniku vibrirajo?

Normalen hrup;

Pokajoči zvoki (led):

- Med samodejnim odtajevanjem.
- Ko se naprava ohlaja ali segreva (zaradi širjenja materiala).

Kratko pokanje: Se zasliši, ko termostat vključuje/izključuje kompresor..

Hrup kompresorja (običajen hrup motorja): Ta hrup pomeni, da kompresor deluje normalno, lahko pa pri vklopu za kratek čas povzroči več hrupa.

6. POGLAVJE: ODPRAVLJANJE NAPAKE

Mehurčki in pljuskanje: Ta zvok povzroča pretok hladilnega sredstva v ceveh sistema.

Vodni pretok: Običajen zvok vode, ki se pretaka iz izparjalne posode med odtajevanjem.. Ta zvok je mogoče slišati med odtajevanjem..

Pihanje zraka (običajen hrup ventilatorja): Ta hrup je mogoče slišati pri zamrzovalnikih No-Frost med običajnim delovanjem sistema zaradi kroženja zraka.

Če v zamrzovalniku nastaja vlaga;

- Ali je hrana ustrezno zapakirana? Ali so posode pred vstavljanjem v zamrzovalnik dobro posušene?
- Ali zelo pogosto odpirate vrata zamrzovalnika? Ko odpirate vrata, vlaga v prostoru okolice vstopi v zamrzovalnik. Če je raven vlage v prostoru previsoka, bo vlažnost v hladilniku toliko večja z vsakim odpiranjem vrat.

Če vrata niso pravilno odprta in zaprta;

- Ali hrana preprečuje zapiranje vrat?
- Ali so vrata zamrzovalnika, košare in ledomat ustrezno postavljeni?
- Ali je vratni tečaj zlomljen ali odtrgan?
- Ali vaš zamrzovalnik stoji na ravnem?

Če so robovi ohišja zamrzovalnika na stikih vrat topli;

Zlasti poleti (ko je vroče) se lahko površine stikov ogrejejo med delovanjem kompresorja, to je običajno.

POMEMBNA OBVESTILA:

- Zaščita kompresorja v obliki toplotne varovalke bo prekinila tok po nenadnem izpadu energije ali izklopu naprave, ker plin v hladilnem sistemu ni stabiliziran. To je povsem običajno, zamrzovalnik se bo po 4 ali 5 minutah ponovno zagnal.
- Hladilna enota zamrzovalnika je skrita v zadnji steni. Zato se na zadnjih površinah zamrzovalnika lahko tvorijo kaplje vode ali led zaradi delovanja kompresorja. To je običajno. Postopka odtajevanja ni potrebno izvajati, razen če je ledu preveč.
- Če dalj časa ne boste uporabljali zamrzovalnika, (npr. med poletnim dopustom) ga izklopite. Očistite zamrzovalnik glede na 4. razdelek in pustite vrata odprta, da preprečite vlago in vonjave.
- Naprava, ki ste jo kupili, je zasnovana za domačo uporabo in jo lahko uporabljate samo doma in v navedene namene. Ni primerna za splošno ali komercialno uporabo. Če potrošnik uporablja napravo na način, ki ne sovпада s temi funkcijami, priporočamo, da proizvajalec in trgovec nista odgovorna za popravila in okvare v garancijski dobi.
- Če se težava ponavlja in ste sledili vsem zgornjim navodilom, stopite v stik s pooblaščenim servisom.

7. POGLAVJE: NASVETI ZA VARČEVANJE Z ENERGIJO

- Naprave ne nameščajte blizu naprav, ki proizvajajo toploto. Kot so npr. kuhalnik, pečica, pomivalni stroj, radiator. Naprava naj bo postavljena v najhladnejšem delu prostora.
- Naprava naj bo postavljena v hladnem in dobro zračenem prostoru, zračne odprtine pa ne smejo biti ovirane.
- Pred shranjevanjem v zamrzovalniku pustite, da se topla ali vroča hrana ohladi.
- Poizkusite čim bolj redko puščati vrata odprta dalj časa, saj boste tako segreti zrak v ohišju, zaradi česar se bo kompresor nenavadno pogosto prižigal.
- Prepričajte se, da nič ne ovira zapiranja vrat.
- Preden vstavite hrano v zamrzovalnik, jo pokrijte. To prepreči nastajanje vlage v napravi.
- Glejte razdelek "temperaturne nastavitve" za priporočene nastavitve.
- Ne blokirajte odprtih za hladen zrak Sicer bo zamrzovalnik deloval dalj časa in porabil več energije.
- Zamrzovalnik naj bo poln.
- Poravnajte ga, tako da se vrata tesno zaprejo.
- Občasno očistite zadnji del naprave s sesalnikom ali s čopičem, da preprečite povečano porabo energije.
- Vratni tečaji naj bodo čisti in prožni. Zamenjajte obrabljene tečaje.

8. POGLAVJE: TEHNIČNI PODATKI

Tehnični podatki se nahajajo na tipski ploščici na notranji strani naprave in na energijski nalepki.

QR koda na energijski nalepki, ki je priložena napravi, vsebuje spletno povezavo do informacij, povezanih z delovanjem naprave v podatkovni bazi EU EPREL.

Hranite energijsko nalepko za referenco skupaj z uporabniškim priročnikom in vsemi drugimi dokumenti, ki so priloženi tej napravi.

Enake podatke je mogoče najti tudi v EPREL s povezavo na spletno stran <https://eprel.ec.europa.eu> ter ime modela in številko izdelka, ki ga najdete na tipski ploščici naprave.

Za podrobne informacije o energijski nalepki glejte povezavo www.theenergylabel.eu.

9. POGLAVJE: SKRIB ZA STRANKE IN STORITVE

Uporabljajte samo originalne nadomestne dele.

Ko se obrnete na naš pooblaščen servisni center, preverite, ali imate na voljo naslednje podatke: Model, Serijsko Številko.

Informacije najdete na tipski tablici. Oznako z oceno najdete v območju hladilnika na levi spodnji strani.

Izvirni nadomestni deli za nekatere posebne sestavne dele so na voljo najmanj 7 ali 10 let, odvisno od vrste sestavnega dela, od dajanja zadnje enote modela na trg.

Obiščite našo spletno stran, če:
www.sharphomeappliances.com

Περιεχόμενα

ΚΕΦΑΛΑΙΟ -1: ΓΕΝΙΚΕΣ ΠΡΟΕΙΔΟΠΟΙΗΣΕΙΣ	147
ΚΕΦΑΛΑΙΟ -2: Ο ΚΑΤΑΨΥΚΤΗΣ ΣΑΣ	151
ΚΕΦΑΛΑΙΟ -3: ΧΡΗΣΗ ΤΟΥ ΚΑΤΑΨΥΚΤΗ	152
ΚΕΦΑΛΑΙΟ -4: ΟΔΗΓΟΣ ΔΙΑΤΗΡΗΣΗΣ ΤΡΟΦΙΜΩΝ.....	155
ΚΕΦΑΛΑΙΟ -5: ΑΝΤΙΣΤΡΟΦΗ ΠΛΕΥΡΑΣ ΠΟΡΤΑΣ	155
ΚΕΦΑΛΑΙΟ -6: ΕΠΙΛΥΣΗ ΠΡΟΒΛΗΜΑΤΩΝ	156
ΚΕΦΑΛΑΙΟ -7: ΣΥΜΒΟΥΛΕΣ ΓΙΑ ΕΞΟΙΚΟΝΟΜΗΣΗ ΕΝΕΡΓΕΙΑΣ.....	158
ΚΕΦΑΛΑΙΟ -8: ΤΕΧΝΙΚΑ ΧΑΡΑΚΤΗΡΙΣΤΙΚΑ	158
ΚΕΦΑΛΑΙΟ -9: ΕΞΥΠΗΡΕΤΗΣΗ ΠΕΛΑΤΩΝ ΚΑΙ ΣΕΡΒΙΣ	158

Ο καταψύκτης πληροί τις τρέχουσες απαιτήσεις ασφάλειας. Η εσφαλμένη χρήση μπορεί να οδηγήσει σε ατομικό τραυματισμό και υλική ζημιά. Για την αποφυγή του κινδύνου πρόκλησης ζημιάς, διαβάστε το εγχειρίδιο αυτό προσεκτικά πριν χρησιμοποιήσετε τον καταψύκτη σας για πρώτη φορά. Περιέχει σημαντικές πληροφορίες ασφάλειας σχετικά με την εγκατάσταση, την ασφάλεια, τη χρήση και συντήρηση του καταψύκτη. Φυλάξτε το εγχειρίδιο αυτό για μελλοντική χρήση.





ΦΩΤΙΑ

Προειδοποίηση: Κίνδυνος φωτιάς / εύφλεκτα υλικά

ΚΕΦΑΛΑΙΟ -1: ΓΕΝΙΚΕΣ ΠΡΟΕΙΔΟΠΟΙΗΣΕΙΣ

 **ΠΡΟΕΙΔΟΠΟΙΗΣΗ:** Φροντίστε ώστε τα ανοίγματα αερισμού του ψυγείοκαταψύκτη να μην φράσσονται ή παρεμποδίζονται από οτιδήποτε.

 **ΠΡΟΕΙΔΟΠΟΙΗΣΗ:** Μη χρησιμοποιείτε μηχανικά ή άλλα μέσα για να επιταχύνετε τη διαδικασία απόψυξης.

 **ΠΡΟΕΙΔΟΠΟΙΗΣΗ:** Μη χρησιμοποιείτε άλλες ηλεκτρικές συσκευές μέσα στον ψυγείοκαταψύκτη.

 **ΠΡΟΕΙΔΟΠΟΙΗΣΗ:** Μην προκαλείτε ζημιά στο ψυκτικό κύκλωμα.

 **ΠΡΟΕΙΔΟΠΟΙΗΣΗ:** Κατά την τοποθέτηση της συσκευής, βεβαιωθείτε ότι δεν θα παγιδευτεί ή υποστεί ζημιά το καλώδιο ρεύματος.

 **ΠΡΟΕΙΔΟΠΟΙΗΣΗ:** Μην τοποθετείτε φορητά πολύπριζα ή φορητά τροφοδοτικά στο πίσω μέρος της συσκευής.

 **ΠΡΟΕΙΔΟΠΟΙΗΣΗ:** Για την αποφυγή ατομικού τραυματισμού ή ζημιάς, η συσκευή αυτή πρέπει να εγκαθίσταται σύμφωνα με τις οδηγίες του κατασκευαστή.

 Σε αυτόν τον ψυγείοκαταψύκτη χρησιμοποιείται μικρή ποσότητα ψυκτικού μέσου R600a (ισοβουτένιο) που είναι φιλικό προς το περιβάλλον, καθώς επίσης εύφλεκτο και εκρηκτικό εφόσον αναφλεγεί σε περιορισμένο χώρο.

* Κατά τη μεταφορά και τοποθέτηση του ψυγείου, μην προκαλείτε ζημιά στο κύκλωμα του ψυκτικού αερίου.

* Μην αποθηκεύετε δοχεία με εύφλεκτα υλικά, όπως σπρέι ή δοχεία αναγόμωσης πυροσβεστήρα κοντά στον ψυγείοκαταψύκτη.

* Η συσκευή αυτή προορίζεται για οικιακή χρήση και παρόμοιες εφαρμογές, όπως:

- σε χώρους κουζίνας προσωπικού σε καταστήματα, γραφεία και άλλου είδους περιβάλλον εργασίας
- σε αγροκτήματα και για χρήση από πελάτες ξενοδοχείων, μοτέλ και άλλου είδους περιβάλλον κατοίκησης
- σε χώρους ξενώνων·

ΚΕΦΑΛΑΙΟ -1: ΓΕΝΙΚΕΣ ΠΡΟΕΙΔΟΠΟΙΗΣΕΙΣ

- σε υπηρεσίες τροφοδοσίας και παρόμοιες εφαρμογές που δεν σχετίζονται με λιανική πώληση
- * Ο ψυγειοκαταψύκτης απαιτεί παροχή ρεύματος 220-240V, 50Hz. Μη χρησιμοποιείτε άλλη παροχή ρεύματος. Πριν συνδέσετε τον ψυγειοκαταψύκτη, βεβαιωθείτε πως οι πληροφορίες της πινακίδας χαρακτηριστικών (τάση και φορτίο σύνδεσης) αντιστοιχούν στην παροχή ρεύματος. Σε περίπτωση αμφιβολίας, συμβουλευτείτε έναν εξουσιοδοτημένο ηλεκτρολόγο)
- * Η συσκευή αυτή μπορεί να χρησιμοποιηθεί από παιδιά ηλικίας άνω των 8 ετών και από άτομα με μειωμένες σωματικές, αισθητηριακές και διανοητικές ικανότητες, ή από άτομα χωρίς εμπειρία και γνώση, εφόσον τους παρέχεται επίβλεψη ή καθοδήγηση σχετικά με την ασφαλή χρήση της συσκευής και εφόσον κατανοούν τον κίνδυνο που περιλαμβάνεται. Τα παιδιά δεν πρέπει να παίζουν με τη συσκευή. Οι εργασίες καθαρισμού και συντήρησης δεν πρέπει να πραγματοποιούνται από παιδιά χωρίς επίβλεψη.
- * Παιδιά ηλικίας από 3 έως 8 ετών επιτρέπεται να τοποθετούν και να αφαιρούν τρόφιμα από οικιακές ψυκτικές συσκευές. Τα παιδιά δεν αναμένεται να πραγματοποιούν καθαρισμό ή συντήρηση από τον χρήστη της οικιακής συσκευής, τα πολύ μικρά παιδιά (ηλικίας 0-3 ετών) δεν αναμένεται να χρησιμοποιούν οικιακές συσκευές, τα μικρά παιδιά (3-8 ετών) δεν αναμένεται να χρησιμοποιούν οικιακές συσκευές με ασφάλεια εκτός αν τους παρέχεται διαρκής επίβλεψη, τα μεγαλύτερα παιδιά (8-14 ετών) και ευπαθή άτομα μπορούν να χρησιμοποιούν οικιακές συσκευές με ασφάλεια αφού τους έχει δοθεί επαρκής επίβλεψη ή καθοδήγηση σχετικά με τη χρήση της οικιακής συσκευής. Τα πολύ ευπαθή άτομα δεν αναμένεται να χρησιμοποιούν τη συσκευή με ασφάλεια εκτός αν τους παρέχεται διαρκής επίβλεψη.
- * Τυχόν ζημιά στο καλώδιο / βύσμα παροχής μπορεί να προκαλέσει φωτιά ή ηλεκτροπληξία. Εφόσον υποστεί ζημιά, πρέπει να αντικατασταθεί μόνο από εξουσιοδοτημένο τεχνικό.

ΚΕΦΑΛΑΙΟ -1: ΓΕΝΙΚΕΣ ΠΡΟΕΙΔΟΠΟΙΗΣΕΙΣ

- * Αυτή η συσκευή δεν προορίζεται για χρήση σε υψόμετρο μεγαλύτερο των 2000 μέτρων.

Για την αποφυγή αλλοίωσης των τροφίμων, παρακαλούμε να τηρείτε τις εξής οδηγίες:

- * Το άνοιγμα της πόρτας για μεγάλα διαστήματα μπορεί να προκαλέσει σημαντική αύξηση της θερμοκρασίας στους χώρους της συσκευής.
- * Καθαρίζετε τακτικά τις επιφάνειες που έρχονται σε επαφή με τρόφιμα, καθώς και τα προσπελάσιμα συστήματα αποστράγγισης.
- * Αποθηκεύετε νωπό κρέας και ψάρια στο ψυγείο μέσα σε κατάλληλους περιέκτες, ώστε να μην έρχονται σε επαφή με άλλα τρόφιμα ούτε να στάζουν πάνω σε άλλα τρόφιμα.
- * Οι χώροι κατεψυγμένων τροφίμων με διαβάθμιση δύο αστέρων είναι κατάλληλοι για διατήρηση ήδη κατεψυγμένων τροφίμων, για διατήρηση ή παρασκευή παγωτού και για την παρασκευή παγοκύβων.
- * Οι χώροι με διαβάθμιση ενός αστέρα και δύο ή τριών αστέρων δεν είναι κατάλληλοι για την κατάψυξη νωπών τροφίμων.
- * Αν πρόκειται να αφήσετε την ψυκτική συσκευή κενή για μεγάλα χρονικά διαστήματα, απενεργοποιήστε την, πραγματοποιήστε απόψυξη, καθαρίστε την, στεγνώστε την και αφήστε την πόρτα ανοικτή για την αποτροπή ανάπτυξης μυκήτων μέσα στη συσκευή.

ΚΕΦΑΛΑΙΟ -1: ΓΕΝΙΚΕΣ ΠΡΟΕΙΔΟΠΟΙΗΣΕΙΣ

Απόρριψη

- Όλα τα υλικά που χρησιμοποιούνται στο προϊόν και τη συσκευασία είναι φιλικά προς το περιβάλλον και ανακυκλώσιμα. Απορρίψτε τη συσκευασία με οικολογικό τρόπο. Συμβουλευτείτε το τοπικό σας συμβούλιο για περισσότερες λεπτομέρειες.
- Αν προορίζετε τη συσκευή για απόσυρση, κόψτε το καλώδιο παροχής ρεύματος και καταστρέψτε το βύσμα και το καλώδιο. Ακυρώστε την ασφάλιση της πόρτας ώστε να μην είναι δυνατό να παγιδευτεί κανένα παιδί στο εσωτερικό του.
- Αν εισέλθει αποκομμένο βύσμα σε τρύπα 16 amp υπάρχει σοβαρός κίνδυνος ασφάλειας (ηλεκτροπληξίας). Βεβαιωθείτε πως το αποκομμένο βύσμα απορρίπτεται με ασφάλεια.

Απόρριψη της παλιάς συσκευής



Το σύμβολο αυτό που βρίσκεται στο προϊόν ή στη συσκευασία του σημαίνει πως το προϊόν δεν θα πρέπει να αντιμετωπίζεται ως οικιακό απόρριμμα. Αντιθέτως, θα πρέπει να παραδίδεται σε κατάλληλους τόπους περισυλλογής απορριμμάτων όπου ανακυκλώνεται ηλεκτρικός και ηλεκτρονικός εξοπλισμός. Τα ανακυκλώσιμα υλικά συντελούν στη διάσωση των φυσικών πόρων. Για πιο λεπτομερείς πληροφορίες σχετικά με την ανακύκλωση αυτού του προϊόντος, επικοινωνήστε με τις τοπικές αρχές, την υπηρεσία απόρριψης οικιακών αποβλήτων ή με το κατάστημα από το οποίο αγοράσατε το προϊόν.

Ρωτήστε τις τοπικές αρχές σχετικά με την απόρριψη Αποβλήτων Ηλεκτρικού και Ηλεκτρονικού Εξοπλισμού (ΑΗΗΕ) που έχει σκοπό την επαναχρησιμοποίηση, ανακύκλωση και ανάκτησή τους.

Σημειώσεις:

- Διαβάστε το χειρίδιο οδηγιών προσεκτικά πριν από την εγκατάσταση και χρήση της συσκευής αυτής. Δεν φέρουμε ευθύνη για ζημιά που προκαλείται από εσφαλμένη χρήση.
- Τηρήστε όλες τις οδηγίες που αναγράφονται πάνω στη συσκευή και στο εγχειρίδιο οδηγιών και φυλάξτε το εγχειρίδιο αυτό σε ασφαλές μέρος για την επίλυση προβλημάτων που μπορεί να προκύψουν στο μέλλον.
- Η συσκευή αυτή παράγεται για οικιακή χρήση και μπορεί να χρησιμοποιηθεί μόνο σε οικιακό περιβάλλον και για τους προσδιορισμένους σκοπούς. Δεν είναι κατάλληλο για εμπορική ή δημόσια χρήση. Η χρήση αυτού του είδους θα έχει ως αποτέλεσμα την ακύρωση της εγγύησης της συσκευής και η εταιρεία μας δεν θα φέρει ευθύνη για τυχόν αλώψεις που θα προκύψουν.
- Η συσκευή αυτή παράγεται για χρήση σε στίπια και είναι κατάλληλη μόνο για ψύξη / συντήρηση τροφίμων. Δεν είναι κατάλληλη για εμπορική ή δημόσια χρήση και/ή για αποθήκευση υλικών εκτός από τρόφιμα. Η εταιρεία μας δεν φέρει ευθύνη για αλώψεις που μπορεί να προκύψουν σε κάθε άλλη περίπτωση.

Προειδοποιήσεις ασφάλειας



- Μη συνδέετε τον καταψύκτη στην παροχή ρεύματος μέσω καλωδίου επέκτασης.
- Τυχόν ζημιά στο καλώδιο / βύσμα μπορεί να προκαλέσει φωτιά ή ηλεκτροπληξία. Εφόσον υποστεί ζημιά, πρέπει να αντικαθίσταται μόνο από εξουσιοδοτημένο τεχνικό.
- Ποτέ μην καμπυλώνετε υπερβολικά το καλώδιο παροχής.
- Ποτέ μην αγγίζετε το καλώδιο / βύσμα παροχής με βρεγμένα χέρια, καθώς μπορεί να προκληθεί ηλεκτροπληξία λόγω βραχυκυκλώματος.
- Μην τοποθετείτε γυάλινα μπουκάλια ή κουτάκια ποτών μέσα στον καταψύκτη. Τα μπουκάλια ή τα κουτάκια μπορεί να εκραγούν.
- Όταν παίρνετε παγάκια από τον καταψύκτη, μην τον αγγίζετε, καθώς μπορεί να προκληθεί έγκυαμα ή τραύμα από τον πάγο.
- Μην αφαιρείτε αντικείμενα από τον καταψύκτη με υγρά ή βρεγμένα χέρια. Μπορεί να προκληθούν εκδορές ή εγκαύματα στο δέρμα από τον πάγο.
- Μην καταψύχετε φαγητό που έχει ήδη ξεπαγωσει.

Πληροφορίες εγκατάστασης

Πριν από την αφαίρεση της συσκευασίας και τη μετακίνηση του καταψύκτη, αφιερώστε λίγο χρόνο για να εξοικειωθείτε με τα ακόλουθα σημεία.

- Τοποθετήστε τον καταψύκτη σε θέση που δεν επηρεάζεται από άμεσο ηλιακό φως και μακριά από πηγές θερμότητας, όπως καλοριφέρ.
- Η συσκευή θα πρέπει να βρίσκεται τουλάχιστον 50 εκατ. μακριά από σύμπες, φούρνους αερίου και θερμαντικά στοιχεία. Θα πρέπει επίσης να βρίσκεται τουλάχιστον 5 εκατ. μακριά από ηλεκτρικές κουζίνες.
- Μην εκθέτετε τον καταψύκτη σε υγρασία ή βροχή.
- Ο καταψύκτης θα πρέπει να τοποθετείται σε απόσταση τουλάχιστον 20 χιλ. από άλλον καταψύκτη.
- Χρειάζεται διάκενο τουλάχιστον 150 mm πάνω από τη συσκευή σας. Μην τοποθετείτε τίποτα επάνω στη συσκευή σας.
- Για την ασφαλή λειτουργία, είναι σημαντικό να βρίσκεται ο καταψύκτης σε σταθερή και οριζόντια θέση. Τα ρυθμιζόμενα πόδια χρησιμοποιούνται για την ισοστάθμιση του καταψύκτη. Σιγουρευτείτε πως η συσκευή σας είναι οριζόντια πριν τοποθετήσετε τρόφιμα στο εσωτερικό της.
- Συστήνουμε να σκουπίσετε όλα τα ράφια και τους δίσκους με πανί βρεγμένο με θερμό νερό, στο οποίο έχει προστεθεί μια κουταλιά του γλυκού μαγειρική σόδα, πριν από τη χρήση. Μετά τον καθαρισμό, ξεπλύνετε με θερμό νερό και στεγνώστε.
- Πραγματοποιήστε την εγκατάσταση χρησιμοποιώντας τους πλαστικούς οδηγούς που βρίσκονται στο πίσω μέρος της συσκευής. Περιστρέψτε τους κατά 90 μοίρες (όπως φαίνεται στο διάγραμμα). Με αυτόν τον τρόπο εξασφαλίζεται πως ο συμπυκνωτής δεν έρχεται σε επαφή με τον τοίχο.
- Ο καταψύκτης θα πρέπει να τοποθετείται σε έναν τοίχο ώστε η απόσταση μεταξύ τους να μην υπερβαίνει τα 75 χιλ.
- Αυτή η συσκευή έχει σχεδιαστεί να λειτουργεί σε δύσκολες κλιματικές συνθήκες (έως τους 43 °C ή 110 °F) και διαθέτει τη λειτουργία 'Freezer Shield' η οποία διασφαλίζει ότι τα καταψυγμένα τρόφιμα στον καταψύκτη δεν θα ξεπαγώσουν ακόμα και αν η θερμοκρασία περιβάλλοντος πέσει ακόμα και ως τους -15 °C. Επομένως μπορείτε να εγκαταστήσετε τη συσκευή σας σε ένα μη θερμαινόμενο χώρο, χωρίς να χρειάζεται να ανησυχείτε μήπως αλλοιωθούν τα κατεψυγμένα τρόφιμα μέσα στον καταψύκτη. Όταν η θερμοκρασία περιβάλλοντος επανέλθει στην κανονική, μπορείτε να συνεχίσετε να χρησιμοποιείτε τη συσκευή σας ως συνήθως.

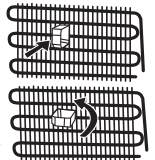

ΚΕΦΑΛΑΙΟ -1: ΓΕΝΙΚΕΣ ΠΡΟΕΙΔΟΠΟΙΗΣΕΙΣ

Πριν από τη χρήση του καταψύκτη



- Πριν ρυθμίσετε τον καταψύκτη, ελέγξτε τον για τυχόν ορατές ζημιές. Μην εγκαθιστάτε ή χρησιμοποιείτε τον καταψύκτη, αν έχει υποστεί ζημιά.
- Κατά τη χρήση του καταψύκτη για πρώτη φορά, φέρτε τον σε όρθια θέση για τουλάχιστον 3 ώρες πριν τον συνδέσετε στον παροχή ρεύματος. Έτσι εξασφαλίζεται η αποδοτική λειτουργία του και αποφεύγεται η πρόκληση ζημιάς στον συμπιεστή.
- Μπορεί να παρατηρήσετε μια ελαφριά μυρωδιά κατά τη χρήση του καταψύκτη για πρώτη φορά. Αυτό είναι απολύτως φυσιολογικό και θα εξασθενίσει καθώς ο καταψύκτης θα αρχίσει να ψύχεται.

Πληροφορίες για την τεχνολογία No-Frost (χωρίς πάγο)

Οι καταψύκτες No-frost (χωρίς πάγο) διαφέρουν από άλλους στατικούς καταψύκτες ως προς την αρχή λειτουργίας τους.

Στους κοινούς καταψύκτες σχηματίζεται πάγος μέσα στο θάλαμο κατάψυξης, από την υγρασία που εισέρχεται στο ψυγείο λόγω ανοίγματος της πόρτας και από την υγρασία που περιέχεται στα τρόφιμα. Για την απόψυξη της πάχνης και του πάγου από το θάλαμο κατάψυξης, περιοδικά απαιτείται να απενεργοποιείτε τον καταψύκτη, να τοποθετείτε τα τρόφιμα που θέλετε να μείνουν παγωμένα σε χωριστό ψυχόμενο χώρο και να απομακρύνετε τον πάγο που έχει συσσωρευτεί στο θάλαμο κατάψυξης.

Στους καταψύκτες no-frost (χωρίς πάγο), η κατάσταση είναι τελείως διαφορετική. Ξηρός και ψυχρός αέρας διοχετεύεται στο θάλαμο κατάψυξης με ομοιογένεια και ομοιομορφία από διάφορα σημεία, με τη χρήση ενός ανεμιστήρα. Ο κρύος αέρας κατανέμεται με ομοιογένεια και ομοιομορφία ανάμεσα στα ράφια και ψύχει εξ ίσου και ομοιόμορφα όλα τα τρόφιμα, εμποδίζοντας έτσι τη συσσώρευση και το πάγωμα της υγρασίας.

Για το λόγο αυτό ο καταψύκτης No-frost (χωρίς πάγο) που έχετε είναι εύκολος στη χρήση, επιπλέον της τεράστιας χωρητικότητας και της στιλάτης εμφάνισής του.

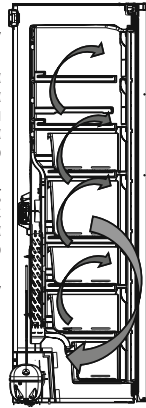

ΚΕΦΑΛΑΙΟ -2: Ο ΚΑΤΑΨΥΚΤΗΣ ΣΑΣ

Αυτή η συσκευή δεν προορίζεται για χρήση ως εντοιχισμένη.

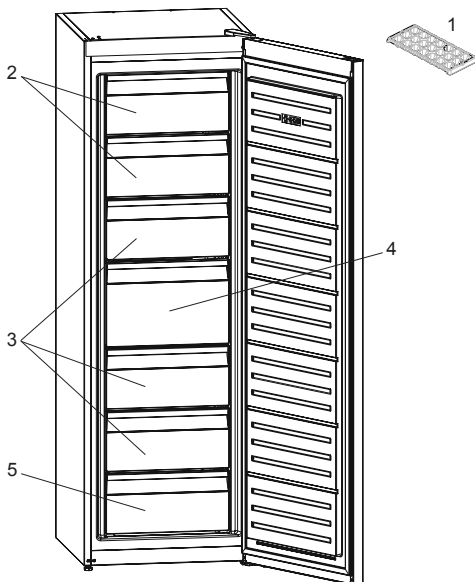

Γενικές σημειώσεις

Διαμέρισμα κατάψυξης (Κατάψυξη):
Η πιο αποτελεσματική χρήση ενέργειας εξασφαλίζεται στη διαμόρφωση με τα συρτάρια και τους κάδους στη θέση παράδοσης.

Σε ορισμένα μοντέλα υπάρχει στο πάνω καλάθι ένα ράφι με σύστημα Icematic.

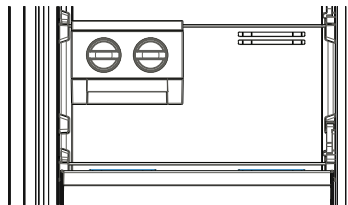

1. Παγοθήκη *
2. Πορτάκι κατάψυξης
3. Συρτάρια κατάψυξης
4. Μεγάλο συρτάρι κατάψυξης
5. Κάτω συρτάρι κατάψυξης

* Σε ορισμένα μοντέλα

Η εικόνα αυτή έχει σχεδιαστεί ενημερωτικά ώστε να παρουσιάζει τα διάφορα τμήματα και τα εξαρτήματα της συσκευής. Τα τμήματα μπορεί να ποικίλλουν ανάλογα με το μοντέλο της συσκευής.

ΚΕΦΑΛΑΙΟ -3: ΧΡΗΣΗ ΤΟΥ ΚΑΤΑΨΥΚΤΗ

Οθόνη και πίνακας ελέγχου

Χρήση του πίνακα ελέγχου

1. Ρύθμιση θερμοκρασίας Κατάψυξης.
2. Ένδειξη λειτουργίας Ταχείας Κατάψυξης
3. Ένδειξη λειτουργίας Eco (Οικονομίας)
4. Ένδειξη Ειδοποίησης
5. Ένδειξη λειτουργίας Κλειδώματος για παιδιά
6. Επιλογέας Τρόπου λειτουργίας
7. Μείωση τιμής
8. Αύξηση τιμής
9. Επιλογέας Κλειδώματος για παιδιά

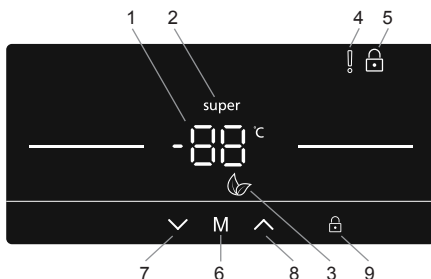

Λειτουργία του καταψύκτη σας

Λειτουργία Ταχείας Κατάψυξης

Σκοπός

- Να καταψύξετε μια μεγάλη ποσότητα τροφίμων που δεν χωρά στο ράφι ταχείας κατάψυξης.
- Να καταψύξετε μαγειρεμένα φαγητά.
- Να καταψύξετε γρήγορα νωπά τρόφιμα ώστε να διατηρηθεί η φρεσκάδα τους.

Πώς χρησιμοποιείται

- Πατήστε επανειλημμένα το κουμπί μείωσης (#7 στο διάγραμμα πίνακα ελέγχου) έως ότου εμφανιστεί το 'Σύμβολο Ταχείας Κατάψυξης' (#2).
- Αφού ρυθμιστεί η λειτουργία Ταχείας Κατάψυξης, η συσκευή θα εκπέμψει ένα ηχητικό σήμα για να επιβεβαιωθεί ότι έχει ενεργοποιηθεί η λειτουργία.
- Μετά το ηχητικό σήμα, θα εμφανιστεί στην οθόνη η αρχική θερμοκρασία της κατάψυξης.
- Μπορείτε να ακυρώσετε αυτόν τον τρόπο λειτουργίας επαναλαμβάνοντας από την αρχή τις παραπάνω ενέργειες.

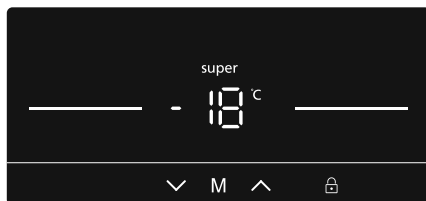

Σε αυτή τη λειτουργία:

Δεν μπορείτε να επιλέξετε τη λειτουργία Οικονομίας όσο είναι ενεργή η Ταχεία Κατάψυξη.

Λειτουργία Οικονομίας

Σκοπός

Εξοικονόμηση ενέργειας. Σε περιόδους λιγότερο συχνής χρήσης (ανοίγματος των θυρών) ή απουσίας από το σπίτι, όπως στις διακοπές, το πρόγραμμα Eco μπορεί να παρέχει βέλτιστη θερμοκρασία και ταυτόχρονα εξοικονόμηση ενέργειας.

Πώς χρησιμοποιείται

- Πατήστε το κουμπί επιλογής τρόπου λειτουργίας (M) (#6 στο διάγραμμα πίνακα ελέγχου), έως ότου εμφανιστεί το εικονίδιο 'Λειτουργία Eco' (#3).
- Αφού ρυθμιστεί η 'Λειτουργία Eco', η συσκευή θα εκπέμψει ένα ηχητικό σήμα για να επιβεβαιώσει ότι έχει ενεργοποιηθεί η λειτουργία.
- Μετά το ηχητικό σήμα, η ρύθμιση θερμοκρασίας κατάψυξης (#1) θα εμφανίζει ένα 'E'.
- Η λειτουργία Eco μπορεί να ακυρωθεί με πάτημα του κουμπιού M (#6).



Σε αυτή τη λειτουργία:

- Η θερμοκρασία κατάψυξης μπορεί να ρυθμιστεί αλλά η ρύθμιση δεν θα γίνει έως ότου ακυρωθεί η Λειτουργία Eco. Όταν ακυρωθεί η λειτουργία οικονομίας, θα ενεργοποιηθεί η επιλεγμένη τιμή ρύθμισης και θα προσαρμοστεί η θερμοκρασία.
- Η λειτουργία Ταχείας Κατάψυξης μπορεί να επιλεγεί, ωστόσο με την επιλογή της, ακυρώνεται άμεσα η λειτουργία Eco.

Λειτουργία Οικονομίας Ενδείξεων

Σκοπός

Αυτός ο τρόπος λειτουργίας εξοικονομεί ενέργεια με απενεργοποίηση όλων των λυχνιών του πίνακα ελέγχου όταν παραμένει ανενεργός ο πίνακας.

ΚΕΦΑΛΑΙΟ -3: ΧΡΗΣΗ ΤΟΥ ΚΑΤΑΨΥΚΤΗ

Πώς χρησιμοποιείται

- Η λειτουργία Οικονομίας Ενδείξεων θα ενεργοποιείται αυτόματα μετά από 30 δευτερόλεπτα.
- Αν πατήσετε οποιοδήποτε πλήκτρο ενώ είναι σβησμένος ο φωτισμός του πίνακα ελέγχου, θα εμφανιστούν πάλι στην οθόνη οι τρέχουσες ρυθμίσεις της συσκευής για να μπορέσετε να κάνετε όποια αλλαγή επιθυμείτε.
- Αν δεν ακυρώσετε τη λειτουργία οικονομίας ενδείξεων και δεν πατήσετε κανένα πλήκτρο για 30 δευτερόλεπτα, οι λυχνίες του πίνακα ελέγχου θα παραμείνουν σβηστές.

Για να απενεργοποιήσετε τη λειτουργία Οικονομίας Ενδείξεων

- Για να ακυρώσετε τη λειτουργία οικονομίας ενδείξεων, πρώτα απ' όλα πρέπει να πατήσετε οποιοδήποτε πλήκτρο για να ενεργοποιήσετε τα πλήκτρα και κατόπιν να πατήσετε και να κρατήσετε πατημένο για 3 δευτερόλεπτα το κουμπί Τρόπου λειτουργίας "M" (#6).
- Για να απενεργοποιήσετε τη λειτουργία οικονομίας ενδείξεων, πατήστε και κρατήστε πατημένο το κουμπί τρόπου λειτουργίας "M" (#6) για 3 δευτερόλεπτα.



Η λειτουργία Κλειδώματος για παιδιά

Σκοπός

Μπορείτε να ενεργοποιήσετε το κλειδώμα για παιδιά για να αποτρέψετε αθέλητες αλλαγές στις ρυθμίσεις της συσκευής.

Ενεργοποίηση Κλειδώματος για παιδιά

Πατήστε και κρατήστε πατημένο για 5 δευτερόλεπτα το κουμπί

Κλειδώματος για παιδιά  (#9).

Ακύρωση Κλειδώματος για παιδιά

Πατήστε για 5 δευτερόλεπτα το κουμπί Κλειδώματος για παιδιά

 (#9).



Λειτουργία Ειδοποίησης ανοικτής πόρτας

Αν η πόρτα της κατάψυξης παραμείνει ανοικτή για περισσότερο από 2 δευτερόλεπτα, η συσκευή παράγει μια ηχητική ειδοποίηση.

Ρυθμίσεις θερμοκρασίας Κατάψυξης

- Μπορείτε να χρησιμοποιήσετε το βέλος αύξησης ή μείωσης (#7 / #8) για να ρυθμίσετε τη θερμοκρασία (-16, -17, -18, -19, -20, -21, -22, -23, -24°C και λειτουργία Ταχείας Κατάψυξης "super").
- Αν είναι ενεργοποιημένη η λειτουργία Ταχείας Κατάψυξης ή Eco, η θερμοκρασία δεν θα αλλάξει έως ότου ακυρωθεί η λειτουργία.



Συνιστώμενες τιμές θερμοκρασίας για τον καταψύκτη

Πότε να ρυθμίζεται	Εσωτερική θερμοκρασία (°C)
Για ελάχιστη δυναμικότητα κατάψυξης	-16, -17
Σε κανονική χρήση	-18, -19, -20, -21
Για μέγιστη δυναμικότητα κατάψυξης.	-22, -23, -24

Λειτουργία Ταχείας Κατάψυξης Αυτή η λειτουργία πρέπει να ενεργοποιείται 24 ώρες πριν τοποθετήσετε τα νωπά τρόφιμα στην κατάψυξη. Μετά από 54 ώρες, επιστρέφει στην κανονικά ρυθμισμένη τιμή.

Προειδοποιήσεις για τις ρυθμίσεις θερμοκρασίας

- Η θερμοκρασία περιβάλλοντος, η θερμοκρασία τροφίμων που μόλις τοποθετήθηκαν και η συχνότητα ανοίγματος της πόρτας επηρεάζουν τη θερμοκρασία του καταψύκτη. Αν απαιτείται, αλλάξτε τη ρύθμιση της θερμοκρασίας.
- Δεν συστήνεται να λειτουργείτε τον καταψύκτη σε περιβάλλον με θερμοκρασία κάτω από 10°C.
- Η ρύθμιση του θερμοστάτη θα πρέπει να ορίζεται με βάση τη συχνότητα ανοίγματος των πορτών του καταψύκτη, την ποσότητα των τροφίμων που τοποθετούνται σε αυτόν και το περιβάλλον στο οποίο βρίσκεται η συσκευή.
- Συστήνουμε κατά την πρώτη χρήση του καταψύκτη να τον αφήσετε να λειτουργήσει για 24 ώρες χωρίς διακοπή ώστε να εξασφαλιστεί η πλήρης ψύξη του. Μην ανοίγετε τις πόρτες του καταψύκτη, μην τοποθετείτε τρόφιμα στο εσωτερικό κατά το χρονικό αυτό διάστημα.

ΚΕΦΑΛΑΙΟ -3: ΧΡΗΣΗ ΤΟΥ ΚΑΤΑΨΥΚΤΗ

- Ο καταψύκτης διαθέτει ενσωματωμένη λειτουργία καθυστέρησης 5 λεπτών, ώστε να αποφεύγεται ζημιά στον συμπιεστή. Όταν ο καταψύκτης τροφοδοτηθεί με ρεύμα, θα αρχίσει να λειτουργεί κανονικά μετά από 5 λεπτά.
- Ο καταψύκτης έχει σχεδιαστεί να λειτουργεί στο εύρος θερμοκρασιών περιβάλλοντος που αναφέρεται στα πρότυπα, σύμφωνα με την κλιματική κλάση που δηλώνεται στην πινακίδα χαρακτηριστικών. Δεν συστήνεται να λειτουργεί ο καταψύκτης σε περιβάλλον με θερμοκρασία εκτός του εύρους, καθώς επηρεάζεται η ψυκτική του απόδοση.
- Η συσκευή αυτή έχει σχεδιαστεί για χρήση σε θερμοκρασίες περιβάλλοντος εντός του εύρους 10°C - 43°C.

Κατηγορία κλίματος και σημασία:

T (τροπικό): Αυτή η ψυκτική συσκευή προορίζεται για χρήση σε θερμοκρασίες περιβάλλοντος στην περιοχή από 16 °C έως 43 °C.

ST (υποτροπικό): Αυτή η ψυκτική συσκευή προορίζεται για χρήση σε θερμοκρασίες περιβάλλοντος από 16 °C έως 38 °C.

N (εύκρατο): Αυτή η ψυκτική συσκευή προορίζεται για χρήση σε θερμοκρασίες περιβάλλοντος από 16 °C έως 32 °C.

SN (διευρυμένο εύκρατο): Αυτή η ψυκτική συσκευή προορίζεται για χρήση σε θερμοκρασίες περιβάλλοντος από 10 °C έως 32 °C.

Σημαντικές οδηγίες εγκατάστασης

Αυτή η συσκευή έχει σχεδιαστεί να λειτουργεί σε δύσκολες κλιματικές συνθήκες (έως τους 43 °C ή 110 °F) και διαθέτει τη λειτουργία 'Freezer Shield' η οποία διασφαλίζει ότι τα κατεψυγμένα τρόφιμα στον καταψύκτη δεν θα ξεπαγώσουν ακόμα και αν η θερμοκρασία περιβάλλοντος πέσει ακόμα και ως τους -15 °C. Επομένως μπορείτε να εγκαταστήσετε τη συσκευή σας σε ένα μη θερμαινόμενο χώρο, χωρίς να χρειάζεται να ανησυχείτε μήπως αλλοιωθούν τα κατεψυγμένα τρόφιμα μέσα στον καταψύκτη. Όταν η θερμοκρασία περιβάλλοντος επανέλθει στην κανονική, μπορείτε να συνεχίσετε να χρησιμοποιείτε τη συσκευή σας ως συνήθως.

Αποστάτης

- Όταν κλείνει η πόρτα του καταψύκτη, σχηματίζεται ένα κενό αέρος. Περιμένετε περίπου 1 λεπτό για να την ανοίξετε ξανά.
- Η εφαρμογή αυτή είναι προαιρετική και διευκολύνει το άνοιγμα της πόρτας. Με την εφαρμογή αυτή ενδέχεται να δημιουργηθεί συμπίκνωση γύρω από αυτή την περιοχή, την οποία μπορείτε να αφαιρέσετε.

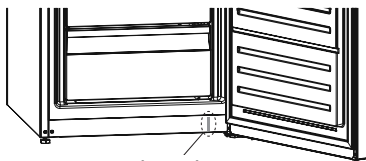

Εξαρτήματα

Icematic (Σε ορισμένα μοντέλα)

- Αφαιρέστε το δίσκο παραγωγής πάγου
- Γεμίστε με νερό ως τη γραμμή.
- Τοποθετήστε το δίσκο παραγωγής πάγου στην αρχική του θέση.
- Όταν σχηματιστούν τα παγάκια, περιστρέψτε το μοχλό ώστε να πέσουν τα παγάκια μέσα στο δοχείο για τα παγάκια.

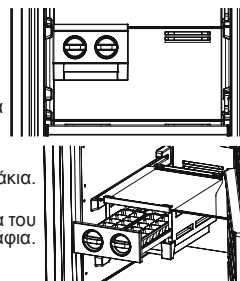

Σημείωση:

- Μην γεμίζετε το δοχείο για τα παγάκια με νερό προκειμένου να κάνετε παγάκια. Μπορεί να σπάσει.
- Η μετακίνηση της γεννήτριας πάγου μπορεί να μην είναι εύκολη κατά τη λειτουργία του ψυγείου. Αν συμβεί αυτό, θα πρέπει να καθαρίσετε αφού αφαιρέσετε τα γυάλινα ράφια.

Παγοθήκες (Σε ορισμένα μοντέλα)

- Γεμίστε με νερό τις παγοθήκες και βάλτε τις μέσα στην κατάψυξη.
- Αφού το νερό παγώσει τελείως, στρίψτε τις παγοθήκες όπως φαίνεται στο σχέδιο παρακάτω, για να βγάλετε τα παγάκια.

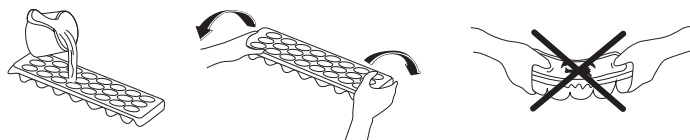

Καθαρισμός

- Πριν από τον καθαρισμό του καταψύκτη, απενεργοποιήστε το διακόπτη του ρεύματος και αφαιρέστε το βύσμα από την πρίζα.
- Μην πλένετε τον καταψύκτη καταβρέχοντάς τον με νερό.
- Χρησιμοποιείτε ένα πανί ή σφουγγάρι με ζεστό σαπουνόνερο για να σκουπίσετε το εσωτερικό και το εξωτερικό του καταψύκτη.
- Απομακρύνετε προσεκτικά όλα τα καλάθια σύροντας προς τα πάνω ή προς τα έξω και καθαρίστε τα με σαπουνόνερο. Μην τα πλένετε σε πλυντήριο ρούχων ή πιάτων.
- Μη χρησιμοποιείτε διαλύτες, σπλιβωτικά καθαριστικά, καθαριστικά τζαμιού ή άλλα καθαριστικά μέσα γενικής χρήσης για τον καθαρισμό του καταψύκτη. Μπορεί να προκληθεί ζημιά στις πλαστικές επιφάνειες και σε άλλα

ΚΕΦΑΛΑΙΟ -3: ΧΡΗΣΗ ΤΟΥ ΚΑΤΑΨΥΚΤΗ

τμήματα λόγω των χημικών συστατικών τους.

- Καθαρίζετε τον συμπυκνωτή στο πίσω μέρος του καταψύκτη τουλάχιστον μία φορά το χρόνο με μια μαλακή βούρσα ή με ηλεκτρική σκούπα.

Βεβαιωθείτε πως ο καταψύκτης έχει αποσυνδεθεί από το ρεύμα κατά τη διάρκεια του καθαρισμού.

Αντικατάσταση των LED (αν χρησιμοποιούνται LED για φωτισμό)

Επικοινωνήστε με το κέντρο εξυπηρέτησης της Sharp καθώς αυτές πρέπει να αντικαθίστανται μόνο από εξουσιοδοτημένο προσωπικό.

Απόψυξη

Ο καταψύκτης πραγματοποιεί αυτόματη απόψυξη. Το νερό που σχηματίζεται κατά τη απόψυξη περνά από το λούκι συγκέντρωσης νερού, εκρέει στο δοχείο εξάτμισης πίσω από τον καταψύκτη και εξατμίζεται εκεί.



ΚΕΦΑΛΑΙΟ -4: ΟΔΗΓΟΣ ΔΙΑΤΗΡΗΣΗΣ ΤΡΟΦΙΜΩΝ

- Ο θάλαμος κατάψυξης χρησιμοποιείται για την κατάψυξη νωπών τροφίμων, για την αποθήκευση κατεψυγμένων τροφίμων για το χρονικό διάστημα που υποδεικνύεται στη συσκευασία και για την παρασκευή παγοκύβων.
- Μην τοποθετείτε νωπά και ζεστά τρόφιμα δίπλα σε κατεψυγμένα τρόφιμα, γιατί μπορεί να αποψυχθούν τα ήδη κατεψυγμένα τρόφιμα.
- Όταν καταψύχετε νωπά τρόφιμα (π.χ. κρέας, ψάρια ή κιμά) χωρίζετε τα στις μερίδες που θα χρησιμοποιήσετε κάθε φορά.
- Για την αποθήκευση των κατεψυγμένων τροφίμων, πρέπει πάντα να τηρείτε προσεκτικά τις οδηγίες που εμφανίζονται στις συσκευασίες των κατεψυγμένων τροφίμων. Αν δεν παρέχεται καμία πληροφορία, τα τρόφιμα δεν πρέπει να αποθηκεύονται για περισσότερο από 3 μήνες από την ημερομηνία αγοράς τους.
- Μέγιστο φορτίο: αν θέλετε να τοποθετήσετε μεγάλες ποσότητες τροφίμων και να χρησιμοποιήσετε τη μέγιστη ωφέλιμη χωρητικότητα της κατάψυξης, μπορείτε να αφαιρέσετε όλα τα συρόμενα συρτάρια αλλά να κρατήσετε τα πορτάκια. Με αυτόν τον τρόπο, μπορείτε να αποθηκεύετε ογκώδη είδη απευθείας πάνω στα ράφια.
- Όταν αγοράζετε κατεψυγμένα τρόφιμα να βεβαιώνετε ότι έχουν καταψυχθεί σε κατάλληλες θερμοκρασίες και ότι η συσκευασία είναι σε άψογη κατάσταση.
- Τα κατεψυγμένα τρόφιμα θα πρέπει να μεταφέρονται σε κατάλληλους περιέκτες, ώστε να διατηρείται η ποιότητα των τροφίμων και θα πρέπει να τοποθετούνται στις ψυκτικές επιφάνειες της μονάδας το συντομότερο δυνατόν.
- Αν η συσκευασία κάποιου κατεψυγμένου τροφίμου δείχνει σημάδια υγρασίας και μη φυσιολογικής διόγκωσης, είναι πιθανό να είχε φυλαχτεί σε ακατάλληλη θερμοκρασία και τα περιεχόμενα να έχουν αλλοιωθεί.
- Ο χρόνος διατήρησης των κατεψυγμένων τροφίμων εξαρτάται από τη θερμοκρασία του χώρου, από τη ρύθμιση του θερμοστάτη, από το πόσο συχνά ανοίγει η πόρτα, από τον τύπο των τροφίμων και από το χρονικό διάστημα που απαιτείται για τη μεταφορά του προϊόντος από το κατάστημα στο σπίτι σας. Να ακολουθείτε πάντα τις οδηγίες στη συσκευασία και ποτέ μην υπερβαίνετε τον αναφερόμενο μέγιστο χρόνο αποθήκευσης.

Αν θέλετε να χρησιμοποιήσετε τη μέγιστη ικανότητα κατάψυξης που διαθέτει ο καταψύκτης σας:

- Για την κατάψυξη νωπών τροφίμων, η μέγιστη ποσότητα νωπών τροφίμων (σε κιλά) που μπορεί να καταψυχθεί σε 24 ώρες αναγράφεται στην ετικέτα της συσκευής (το ψυγείο σας έχει την ικανότητα να καταψύξει 25 κιλά όταν η θερμοκρασία περιβάλλοντος είναι 25 °C)
- Για βέλτιστη απόδοση της συσκευής ώστε να επιτύχει τη μεγαλύτερη δυνατή ικανότητα κατάψυξης τροφίμων, ενεργοποιήστε τη λειτουργία Ταχείας κατάψυξης (SF) 24 ώρες πριν τοποθετήσετε νωπά τρόφιμα στον καταψύκτη.
- Αφού τοποθετήσετε νωπά τρόφιμα στον καταψύκτη, 24 ώρες αργότερα συνήθως για τη διαδικασία κατάψυξης. Η λειτουργία "Ταχεία κατάψυξη" θα απενεργοποιηθεί αυτόματα σε 2-3 ημέρες, για εξοικονόμηση ενέργειας.

Αν θέλετε να καταψύξετε μικρή ποσότητα (έως 3 kg) στον καταψύκτη σας:

- Μπορείτε να τοποθετήσετε τα τρόφιμα χωρίς να αγγίζουν άλλα ήδη κατεψυγμένα τρόφιμα και να ενεργοποιήσετε τη λειτουργία "Ταχεία κατάψυξη". Μπορείτε να τοποθετήσετε τα τρόφιμα σας δίπλα στα άλλα ήδη κατεψυγμένα τρόφιμα αφού έχουν καταψυχθεί πλήρως (μετά από τουλάχιστον 24 ώρες).
- Μην καταψύχετε πάλι κατεψυγμένα τρόφιμα αφού έχουν αποψυχθεί. Αυτό μπορεί να προκαλέσει προβλήματα υγείας, όπως τροφική δηλητηρίαση.
- Αφήνετε τα ζεστά φαγητά να κρυώσουν τελείως πριν τα τοποθετήσετε μέσα στον καταψύκτη.
- Όταν αγοράζετε κατεψυγμένα τρόφιμα να βεβαιώνετε ότι έχουν καταψυχθεί σε κατάλληλες θερμοκρασίες και ότι η συσκευασία είναι σε άψογη κατάσταση.

ΚΕΦΑΛΑΙΟ -5: ΑΝΤΙΣΤΡΟΦΗ ΠΛΕΥΡΑΣ ΠΟΡΤΑΣ

Αλλαγή πλευράς πόρτας

- Η δυνατότητα αντιστροφής της πόρτας εξαρτάται από τον τύπο του καταψύκτη που διαθέτετε.
- Η αλλαγή δεν είναι δυνατή όταν τα χερούλια είναι στερεωμένα στην πρόσψη της συσκευής.
- Αν το μοντέλο που διαθέτετε δεν έχει χερούλια, είναι δυνατό να αντιστραφούν οι πόρτες, αλλά η αλλαγή πρέπει να πραγματοποιηθεί από εξειδικευμένο προσωπικό. Καλέστε το σέρβις της Sharp.

ΚΕΦΑΛΑΙΟ -6: ΕΠΙΛΥΣΗ ΠΡΟΒΛΗΜΑΤΩΝ

Ο καταψύκτης διαθέτει ενσωματωμένο σύστημα εντοπισμού σφαλμάτων, το οποίο μπορεί να σας καθοδηγήσει σε περίπτωση που ο καταψύκτης δεν λειτουργεί κανονικά. Σε περίπτωση σφάλματος, θα εμφανιστεί στον πίνακα ελέγχου ένας κωδικός. Οι πιο κοινοί κωδικοί σφάλματος παρουσιάζονται παρακάτω. Αν ο καταψύκτης εμφανίσει έναν κωδικό που δεν παρουσιάζεται παρακάτω, επικοινωνήστε με το κέντρο εξυπηρέτησης της Sharp.

ΤΥΠΟΣ ΣΦΑΛΜΑΤΟΣ	ΣΗΜΑΣΙΑ	ΑΙΤΙΑ	ΤΙ ΠΡΕΠΕΙ ΝΑ ΚΑΝΕΤΕ
E01	Προειδοποίηση για αισθητήρα		Επικοινωνήστε με το κέντρο εξυπηρέτησης της Sharp όσο το δυνατόν συντομότερα.
E02	Προειδοποίηση για αισθητήρα		Επικοινωνήστε με το κέντρο εξυπηρέτησης της Sharp όσο το δυνατόν συντομότερα.
E03	Προειδοποίηση για αισθητήρα		Επικοινωνήστε με το κέντρο εξυπηρέτησης της Sharp όσο το δυνατόν συντομότερα.
E06	Προειδοποίηση για αισθητήρα		Επικοινωνήστε με το κέντρο εξυπηρέτησης της Sharp όσο το δυνατόν συντομότερα.
E07	Προειδοποίηση για αισθητήρα		Επικοινωνήστε με το κέντρο εξυπηρέτησης της Sharp όσο το δυνατόν συντομότερα.
E08	Προειδοποίηση χαμηλής τάσης	Η τροφοδοσία ρεύματος στη συσκευή έπεσε κάτω από 170 W.	<p>- Δεν πρόκειται για βλάβη της συσκευής, αυτή η ένδειξη σφάλματος βοηθά στην αποτροπή ζημιών στο συμπιεστή.</p> <p>- Η τάση πρέπει να αυξηθεί πάλι στα απαιτούμενα επίπεδα</p> <p>Αν η προειδοποίηση συνεχίζεται, επικοινωνήστε με το κέντρο εξυπηρέτησης της Sharp όσο το δυνατόν συντομότερα.</p>
E09	Ο θάλαμος κατάψυξης δεν είναι αρκετά κρύος	Μπορεί να συμβεί μετά από παρατεταμένη διακοπή ρεύματος.	<ol style="list-style-type: none"> Ρυθμίστε τη θερμοκρασία κατάψυξης σε πιο ψυχρή τιμή ή ρυθμίστε τη λειτουργία Ταχείας Κατάψυξης. Με αυτό τον τρόπο θα πρέπει να εξαλειφθεί ο κωδικός σφάλματος αφού επιτευχθεί η απαιτούμενη θερμοκρασία. Διατηρείτε τις πόρτες κλειστές για να βελτιώσετε το χρόνο που χρειάζεται για να επιτευχθεί η σωστή θερμοκρασία. Αφαιρέστε τυχόν προϊόντα που έχουν λιώσει/ αποψυχθεί στη διάρκεια αυτού του σφάλματος. Μπορούν να χρησιμοποιηθούν μέσα σε σύντομο χρονικό διάστημα. Μην προσθέσετε νωπά προϊόντα στο θάλαμο κατάψυξης έως ότου έχει επιτευχθεί η σωστή θερμοκρασία και δεν υπάρχει πλέον το σφάλμα. <p>Αν η προειδοποίηση συνεχίζεται, επικοινωνήστε με το κέντρο εξυπηρέτησης της Sharp όσο το δυνατόν συντομότερα.</p>

Προειδοποιήσεις Ελέγχου:

Αν δεν λειτουργεί ο καταψύκτης:

- Υπάρχει διακοπή ρεύματος;
- Έχει συνδεθεί το βύσμα στην πρίζα σωστά;

ΚΕΦΑΛΑΙΟ -6: ΕΠΙΛΥΣΗ ΠΡΟΒΛΗΜΑΤΩΝ

- Μήπως έχει καεί η ασφάλεια της πρίζας όπου έχει συνδεθεί το ψυγείο, ή η γενική ασφάλεια;
- Υπάρχει αστοχία στην πρίζα; Για να το ελέγξετε, συνδέστε το ψυγείο σε μια πρίζα που είναι σίγουρο ότι λειτουργεί.

Αν ο καταψύκτης δεν ψύχει αρκετά:

- Είναι σωστή η ρύθμιση της θερμοκρασίας;
- Μήπως η πόρτα του καταψύκτη ανοίγει συχνά και παραμένει ανοικτή για μεγάλο χρονικό διάστημα;
- Κλείνει καλά η πόρτα του καταψύκτη;
- Μήπως έχει τοποθετηθεί κάποιο σκεύος ή τρόφιμο έτσι ώστε να είναι σε επαφή με την πλάτη του καταψύκτη, παρεμποδίζοντας έτσι την κυκλοφορία του αέρα;
- Μήπως ο καταψύκτης είναι υπερβολικά γεμάτος;
- Υπάρχει αρκετή απόσταση μεταξύ του καταψύκτη και του πίσω ή των πλευρικών τοίχων;
- Η θερμοκρασία περιβάλλοντος είναι εντός του εύρους που προβλέπεται στο εγχειρίδιο λειτουργίας;

Αν τα τρόφιμα στον καταψύκτη είναι υπερβολικά κρύα

- Είναι σωστή η ρύθμιση της θερμοκρασίας;
- Μήπως τοποθετήθηκαν πρόσφατα πολλά τρόφιμα στον καταψύκτη;

Αν ο καταψύκτης λειτουργεί με πολύ θόρυβο:

Αν το ψυγείο λειτουργεί με πολύ θόρυβο: Οι θόρυβοι του καταψύκτη κατά τα διαστήματα αυτά είναι φυσιολογικοί και οφείλονται στη λειτουργία του. Οι θόρυβοι του ψυγείου κατά τα διαστήματα αυτά είναι φυσιολογικοί και οφείλονται στη λειτουργία του. Αν οι θόρυβοι παραμένουν:

- Είναι σταθερή η συσκευή; Έχουν ρυθμιστεί τα πόδια του ψυγείου;
- Υπάρχει κάτι πίσω από τον καταψύκτη;
- Μήπως τρίζουν τα ράφια ή σκεύη πάνω στα ράφια; Σε αυτή την περίπτωση, επανατοποθετήστε τα ράφια και/ή τα σκεύη.
- Μήπως δονούνται τα αντικείμενα που έχουν τοποθετηθεί μέσα στο ψυγείο;

Κανονικοί θόρυβοι:

Θόρυβος ραγίσματος (σπάσιμο πάγου):

- Κατά την αυτόματη απόψυξη.
- Όταν η συσκευή ψύχεται ή θερμαίνεται (λόγω διαστολής των υλικών της συσκευής).

Σύντομο ράγισμα: Ακούγεται όταν ο θερμοστάτης προκαλεί την ενεργοποίηση/απενεργοποίηση του συμπιεστή.

Θόρυβος συμπιεστή (Κανονικός θόρυβος κινητήρα): Ο θόρυβος αυτός σημαίνει πως ο συμπιεστής λειτουργεί κανονικά. Ο συμπιεστής μπορεί να προκαλεί περισσότερο θόρυβο για λίγο διάστημα όταν ενεργοποιείται.

Θόρυβος που θυμίζει φυσαλίδες και πισίλισμα: Ο θόρυβος αυτός προκαλείται από τη ροή του ψυκτικού μέσα από τους σωλήνες του συστήματος.

Θόρυβος ροής νερού: Κανονικός θόρυβος από τη ροή του νερού προς το δοχείο εξάτμισης κατά τη διάρκεια απόψυξης. Ο θόρυβος αυτός μπορεί να ακούγεται κατά τη διάρκεια της απόψυξης.

Θόρυβος κινούμενου αέρα (Κανονικός θόρυβος ανεμιστήρα): Ο θόρυβος αυτός μπορεί να ακούγεται σε καταψύκτες τεχνολογίας No-Frost κατά τη διάρκεια της κανονικής λειτουργίας του συστήματος, λόγω της κυκλοφορίας αέρα.

Αν συσσωρεύεται υγρασία μέσα στον καταψύκτη:

- Είναι οι συσκευασίες των τροφίμων αεράριες; Τα δοχεία που τοποθετήθηκαν στο ψυγείο είχαν στεγνώσει καλά;
- Μήπως ανοίγουν πολύ συχνά οι πόρτες του καταψύκτη; Όταν ανοίγει η πόρτα, η υγρασία που περιέχεται στον αέρα του χώρου μπαίνει μέσα στον καταψύκτη. Ειδικά στην περίπτωση που ο αέρας του χώρου έχει υψηλή περιεκτικότητα σε υγρασία, όσο πιο συχνά ανοίγει η πόρτα, τόσο περισσότερη υγρασία θα παρατηρείται μέσα στο ψυγείο.

Αν οι πόρτες δεν ανοιγοκλείνουν κανονικά:

- Μήπως τα πακέτα των τροφίμων παρεμποδίζουν το κλείσιμο της πόρτας;
- Έχουν τοποθετηθεί σωστά οι πόρτες, τα ράφια και τα συρτάρια;
- Μήπως τα στεγανωτικά στις πόρτες έχουν σπάσει ή σκιστεί;
- Βρίσκεται ο καταψύκτης σε οριζόντιο δάπεδο;

Αν οι ακμές του καταψύκτη όπου βρίσκονται οι μεντεσέδες της πόρτας είναι θερμές:

Ειδικά το καλοκαίρι (ζεστό κλίμα), οι επιφάνειες που έρχονται σε επαφή με τους μεντεσέδες μπορεί να θερμαίνονται περισσότερο κατά τη λειτουργία του συμπιεστή. Κάτι τέτοιο είναι φυσιολογικό.

ΣΗΜΑΝΤΙΚΕΣ ΣΗΜΕΙΩΣΕΙΣ:

- Η θερμικά ασφάλεια προστασίας του συμπιεστή πέφτει μετά από ξαφνική διακοπή ρεύματος ή αν αποσυνδέσετε τη συσκευή, διότι το αέριο στο ψυκτικό σύστημα δεν έχει σταθεροποιηθεί. Αυτό είναι απολύτως φυσιολογικό και ο καταψύκτης θα επαναλειτουργήσει μετά από 4 ή 5 λεπτά.
- Η ψυκτική μονάδα του καταψύκτη είναι κρυμμένη μέσα στον πίσω τοίχο. Συνεπώς, μπορεί να σχηματιστούν σταγονίδια νερού ή πάγου στην πίσω επιφάνεια του καταψύκτη, λόγω της λειτουργίας του συμπιεστή κατά διαστήματα. Αυτό είναι φυσιολογικό. Δεν απαιτείται να γίνει απόψυξη εκτός αν η συγκέντρωση πάγου είναι υπερβολική.
- Αν δεν πρόκειται να χρησιμοποιήσετε ο καταψύκτης για μεγάλο χρονικό διάστημα (π.χ. κατά τις καλοκαιρινές διακοπές), αποσυνδέστε το από την πρίζα. Καθαρίστε τον καταψύκτη σύμφωνα με το Κεφάλαιο 4 και αφήστε την πόρτα ανοικτή για να αποτραπεί η συγκέντρωση υγρασίας και η δημιουργία οσμών.
- Η συσκευή που έχετε αγοράσει έχει σχεδιαστεί για οικιακή χρήση και μπορεί να χρησιμοποιηθεί μόνο σε σπίτια και μόνο για τους προσδιορισμένους σκοπούς. Δεν είναι κατάλληλο για εμπορική ή δημόσια χρήση. Αν ο καταναλωτής χρησιμοποιήσει τη συσκευή με τρόπο που δεν συμμορφώνεται με αυτά τα χαρακτηριστικά,

ΚΕΦΑΛΑΙΟ -6: ΕΠΙΛΥΣΗ ΠΡΟΒΛΗΜΑΤΩΝ

τονίζουμε πως ο κατασκευαστής και ο αντιπρόσωπος δεν φέρουν καμία ευθύνη για τυχόν επισκευές ή για βλάβες εντός της περιόδου της εγγύησης.

- Αν το πρόβλημα παραμένει ενώ έχετε ακολουθήσει τις παραπάνω οδηγίες, επικοινωνήστε με ένα εξουσιοδοτημένο κέντρο σέρβις.

ΚΕΦΑΛΑΙΟ -7: ΣΥΜΒΟΥΛΕΣ ΓΙΑ ΕΞΟΙΚΟΝΟΜΗΣΗ ΕΝΕΡΓΕΙΑΣ

- Μην εγκαθιστάτε τη συσκευή κοντά σε άλλες συσκευές που παράγουν θερμότητα. Τέτοιες συσκευές μπορεί να είναι εστίες μαγειρέματος, φούρνος, πλυντήριο πιάτων ή καλοριφέρ. Τοποθετήστε τη συσκευή στην ψυχρότερη περιοχή του χώρου.
- Τοποθετήστε τη συσκευή σε δροσερό, καλά αεριζόμενο χώρο και βεβαιωθείτε ότι τα ανοίγματα αερισμού της συσκευής δεν παρεμποδίζονται.
- Πάντοτε να αφήνετε τα θερμά φαγητά να κρυώσουν σε θερμοκρασία δωματίου πριν τα τοποθετήσετε μέσα στον καταψύκτη.
- Προσπαθήστε να αποφεύγετε το άνοιγμα της πόρτας για μεγάλο χρονικό διάστημα, ή το συχνό της άνοιγμα, καθώς ο θερμός αέρας θα εισέρχεται μέσα στον θάλαμο προκαλώντας υπερβολική λειτουργία του συμπιεστή.
- Βεβαιώστε ότι δεν υπάρχει τίποτα που να εμποδίζει το σωστό κλείσιμο της πόρτας.
- Καλύψτε τα τρόφιμα πριν τα τοποθετήσετε μέσα στον καταψύκτη. Με αυτό τον τρόπο ελαχιστοποιείται η συγκέντρωση υγρασίας μέσα στη μονάδα.
- Ανατρέξτε στην ενότητα “Ρυθμίσεις θερμοκρασίας” για τις συστηγόμενες ρυθμίσεις ελέγχου της θερμοκρασίας.
- Μην παρεμποδίζετε τα ανοίγματα κυκλοφορίας του ψυχρού αέρα. Αν συμβεί κάτι τέτοιο, ο καταψύκτης λειτουργεί περισσότερο και καταναλώνει περισσότερη ενέργεια.
- Φροντίστε να γεμίζετε τον καταψύκτη.
- Όταν ο καταψύκτης στέκεται σε οριζόντιο επίπεδο, η πόρτα του κλείνει καλά.
- Περιστασιακά, καθαρίζετε το πίσω μέρος της συσκευής με ηλεκτρική σκούπα ή με πινέλο για να αποφεύγετε η αυξημένη κατανάλωση ισχύος.
- Διατηρείτε τα στεγανωτικά της πόρτας εύκαμπτα και καθαρά. Αντικαταστήστε τα στεγανωτικά αν φθαρούν.

ΚΕΦΑΛΑΙΟ -8: ΤΕΧΝΙΚΑ ΧΑΡΑΚΤΗΡΙΣΤΙΚΑ

Οι τεχνικές πληροφορίες βρίσκονται στην πινακίδα στοιχείων στην εσωτερική πλευρά της συσκευής και στην ενεργειακή ετικέτα.

Ο κώδικας QR στην ενεργειακή ετικέτα που παρέχεται με τη συσκευή αντιπροσωπεύει έναν διαδικτυακό σύνδεσμο προς τις πληροφορίες που σχετίζονται με την απόδοση της συσκευής στη βάση δεδομένων EPREL της ΕΕ.

Φυλάξτε την ενεργειακή ετικέτα για μελλοντική αναφορά, μαζί με το χειριδίο χρήσης και όλα τα άλλα έγγραφα που παρέχονται με τη συσκευή.

Επίσης, μπορείτε να βρείτε τις ίδιες πληροφορίες στη βάση δεδομένων EPREL χρησιμοποιώντας τον σύνδεσμο <https://eprel.ec.europa.eu> και τον αριθμό μοντέλου και αριθμό προϊόντος που θα βρείτε στην πινακίδα στοιχείων της συσκευής.

Δείτε τον σύνδεσμο www.theenergylabel.eu για λεπτομερείς πληροφορίες σχετικά με την ενεργειακή ετικέτα.

ΚΕΦΑΛΑΙΟ -9: ΕΞΥΠΗΡΕΤΗΣΗ ΠΕΛΑΤΩΝ ΚΑΙ ΣΕΡΒΙΣ

Χρησιμοποιείτε πάντα γνήσια ανταλλακτικά.

Όταν επικοινωνείτε με το Εξουσιοδοτημένο μας Κέντρο σέρβις, βεβαιωθείτε ότι έχετε διαθέσιμα τα εξής δεδομένα: Μοντέλο, αριθμό σειράς.

Μπορείτε να βρείτε τις πληροφορίες αυτές στην πινακίδα στοιχείων. Μπορείτε να βρείτε την ετικέτα στοιχείων στο εσωτερικό του τμήματος ψυγείου στην αριστερή κάτω πλευρά.

Τα γνήσια ανταλλακτικά για ορισμένα συγκεκριμένα εξαρτήματα είναι διαθέσιμα για τουλάχιστον 7 ή 10 χρόνια, ανάλογα με τον τύπο του εξαρτήματος, από την ημερομηνία διάθεσης στην αγορά της τελευταίας μονάδας του μοντέλου.

Επισκεφθείτε τον ιστότοπό μας για να:
www.sharphomeappliances.com





Service & Support

Visit Our Website
sharphomeappliances.com

SHARP
Be Original.

52354418