

**SHARP**

Be Original.

**Lodówki**



Nowoczesne systemy chłodzenia  
i rozwiązania przedłużające świeżość  
produktów spożywczych

# DŁUŻSZA ŚWIEŻOŚĆ PRODUKTÓW



## AdvancedNoFrost

To dwa niezależne obiegi chłodnego powietrza, osobny dla komory chłodziarki i zamrażarki; ten system chłodzenia występuje także pod nazwą Pełny NoFrost

- Brak szronu na ściankach to nie tylko wygoda, ale też oszczędność energii, ponieważ nawet nieduże oszronienie to dodatkowe obciążenie, wymagające większego poboru energii elektrycznej
- Bez przenoszenia zapachów między komorami urządzenia
- Stała temperatura w jednej komorze, gdy druga jest otwarta

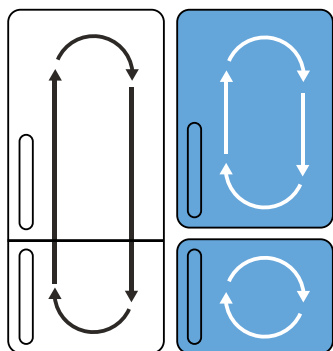

## GentleAirFlow

Zapewnia łagodną dystrybucję chłodnego powietrza do komory chłodziarki

- Łagodna dystrybucja powietrza, dzięki subtelnej osłonie wylotu chłodnego powietrza
- Bez przesuszania i przechładzania, ponieważ chłodne powietrze nie jest kierowane bezpośrednio na produkty spożywcze

## MultiAirFlow

Dodatkowe punkty dystrybucji nawiewu umieszczone na kilku wysokościach chłodziarki

- Równomierna dystrybucja powietrza gwarantuje taką samą temperaturę na każdej półce w komorze chłodziarki
- Szybkie wyrównanie temperatury po otwarciu drzwi
- Możliwość rozmieszczenia produktów wedle uznania, bez poszukiwania najchłodniejszego miejsca w chłodziarce





## Komora 0

Specjalnie wydzielona szuflada, w której panuje temperatura bliska 0 stopni Celsjusza

- Optymalne warunki przechowywania świeżego mięsa i ryb
- Stała temperatura nawet podczas otwierania drzwi chłodziarki, dzięki odizolowaniu od pozostałej części komory
- Łatwe utrzymanie porządku



## Friut&VegZone

Szuflada przeznaczona do przechowywania warzyw i owoców

- Ułatwia organizację przestrzeni i utrzymanie porządku
- Tworzy środowisko ze stałą temperaturą, w którym produkty zachowują chrupkość, kolor, smak i wartości odżywcze





## AdaptiFresh

Mechanizm regulujący poziom wilgoci w szufladzie Fruit&Veg zone

- Bez wysychania lub gnicia świeżych warzyw i owoców
- Dłuższe utrzymanie koloru, smaku i wartości odżywczych



### Czy wiesz, że...

Przełącznik AdaptiFresh należy otworzyć, gdy na szklanej półce skrapla się woda



## E-filtr

Należy umieścić w szufladzie przechowywania warzyw i owoców; filtr pochłania etylen, naturalnie uwalniany przez warzywa i owoce, który przyspiesza proces dojrzewania i gnicia

- Naturalne przedłużenie świeżości warzyw i owoców
- Nie zajmuje dużo miejsca (ok. 6 x 8 cm)
- Wielokrotnego użytku – wystarczy raz do roku wygrzać filtr w piekarniku w temperaturze 65 stopni Celsjusza
- Bezpieczny, ponieważ nie wydziela żadnych zapachów i nie wpływa na smak produktów

# ELASTYCZNE ROZWIĄZANIA



## AdaptiShelf

To wsuwana do połowy półki w komorze chłodziarki

- Dodatkowe miejsce dla wysokich naczyń jak dzbanki czy garnki
- Bez konieczności wyjmowania innych półek i straty miejsca, by wstawić wysokie naczynie



## AdaptiLift

Wygodny mechanizm pozwalający na regulację wysokości kieszeni na drzwiach chłodziarki

- Podniesienie lub opuszczenie półki na kilku poziomach
- Regulacja bez konieczności wyjmowania produktów z półki
- Łatwe dopasowanie przestrzeni na drzwiach do wysokich produktów
- Dodatkowe miejsce na butelki i kartony z napojami



## SpaceSaver Door

Dzięki specjalnym zawiasom, lodówkę można postawić w sąsiedztwie ściany lub zabudowy kuchennej

- Drzwi otwierają się w obrysie – po otwarciu drzwi pozostają one w linii z obudową urządzenia
- Wygodne wysuwanie szuflad przy kącie otwarcia drzwi 90 stopni
- Maksymalne wykorzystanie przestrzeni w kuchni

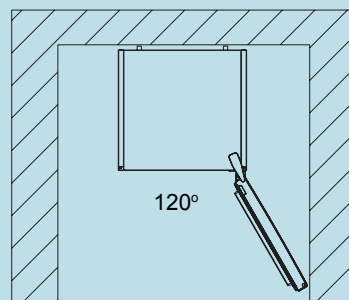
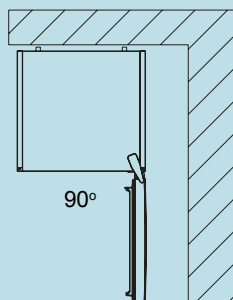
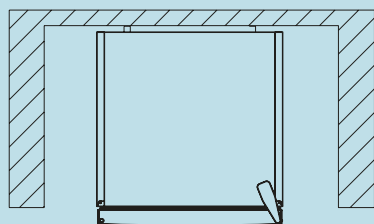



## WYPOSAŻENIE



### Twin Led

To dwustronne podświetlenie komory chłodziarki

- Lepsze oświetlenie produktów na półkach
- Dobra prezentacja produktów na każdym poziomie chłodziarki

### Wieszak na butelki

To dodatkowe miejsce przechowywania butelek

- Bez problemu butelek przetaczających się po półce
- Wygodna organizacja przestrzeni bez straty miejsca na drzwiach

### Kieszon na butelki

Dolna, najgłębsza półka na drzwiach chłodziarki

- Dla dużych lub niewymiaryowych butelek, słoików czy kartonów
- Pojemna kieszon
- Wygodne wkładanie i wyjmowanie produktów

**SHARP**

Be Original.

**Piekarniki**



Gotuj z przyjemnością!

Profesjonalne wsparcie gotowania od Sharp



## Wspomaganie parowe

Dla doskonałych efektów gotowania i łatwego czyszczenia piekarnika

- Puszyste wypieki, aksamitnie gładkie serniki, chrupiąca skórka pieczywa
- Czyszczenie parowe VapClean
- Zdrowe gotowanie zamiast smażenia

## Kurtyna powietrzna

To twoja ochrona przed nagłym podmuchem gorącego powietrza

- Bezpieczne otwarcie piekarnika podczas pieczenia i tuż po jego zakończeniu
- Otwierania piekarnika bez obaw o zaparowane okulary







## Prowadnica teleskopowa

Dla wygodnego i bezpiecznego wyjmowania ciężkich, gorących naczyń

- Łatwe wysunięcie prowadnicy wraz z blachą/rusztem poza komorę piekarnika
- Bez konieczności unoszenia ciężkich półmisek wewnątrz piekarnika
- Możliwość regulacji wysokości prowadnicy na 2 poziomach

## Automatyczne programy gotowania

Zapewniają doskonałe efekty pieczenia, dzięki odpowiednio dobranym parametrom

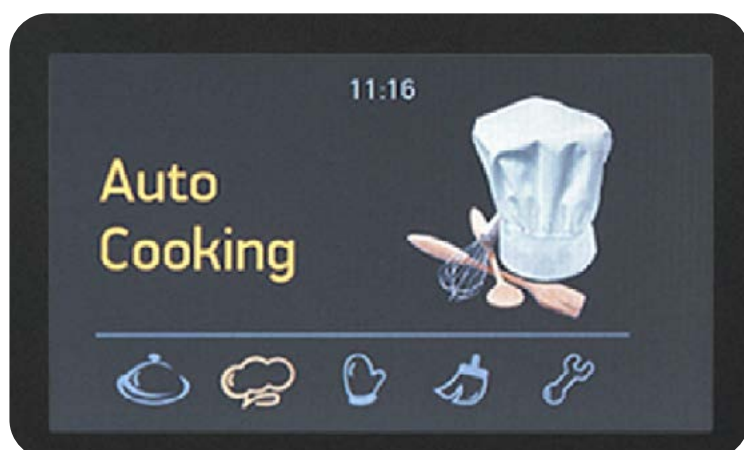

- 50 lub 150 wgranych programów
- Optymalne dobranie czasu i temperatury pieczenia do rodzaju i wagi potrawy



## Rodzinna pojemność

Aż 78 litrów pojemności dla wygodnego przygotowywania posiłków dla licznej rodziny

- 7 poziomów wysokości rusztów i 2 poziomy wysokości prowadnic teleskopowych
- Miejsce dla dużych naczyń i tac
- Możliwość pieczenia na 2 poziomach na raz



## Wyjmowane, podwójne szyby

Dla bezpieczeństwa użytkownika i łatwego czyszczenia

- Zewnętrzna szyba się nie nagrzewa, więc jest bezpieczna nawet dla dzieci
- Szyby łatwo można wyjąć i umyć w zlewie



## Power Boost

Szybkie nagrzewanie piekarnika do zadanej temperatury

- Błyskawiczne rozgrzewanie piekarnika
- Proces nagrzewania skraca się o 50%
- Oszczędność czasu i energii



**SHARP**

Be Original.

# Płyty indukcyjne



Kiedy jakość  
idzie w parze z elegancją

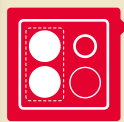

## CookBridge

To rozwiązanie pozwala łączyć dwie sąsiadujące strefy grzejne w jedną dużą

- Wygodne podgrzewanie dużych patelni i brytfann
- Gotowanie różnych potraw jednocześnie
- Równomierne podgrzewanie naczynia na połączonych polach grzewczych



## Stop&Go

Ta funkcja pozwala zmniejszyć temperaturę pola do minimum, gdy musisz odejść od płyty. Jeśli ustawienia nie zostaną przywrócone po 30 minutach, płyta automatycznie się wyłączy

- Automatyczna kontrola temperatury
- Bez przypalania
- Bezpieczne rozwiązanie dla zapominalskich





## AutoHeatControl

Automatyczna funkcja, która pozwala na ustawienie optymalnej temperatury dla pożądanego sposobu gotowania

- Strefa grzewcza utrzyma temperaturę gotowania (100°C)
- Optymalna temperatura smażenia (160°C)
- Temperatura topienia czekolady (40°C), która nie doprowadzi do przypalenia
- Temperaturę, dzięki której danie pozostaje ciepłe przez dłuższy czas (50°C)
- Oszczędność czasu



## SliderTouch

Zapewnia wygodne ustawienie żądanego poziomu gotowania dla każdego pola grzejnego

- Za dotknięciem palca
- Natychmiastowe dopasowanie temperatury
- Bez możliwości przypadkowej zmiany ustawień



## Induction Boost

To niezastąpiona funkcja, gdy trzeba szybko osiągnąć maksymalną moc pól grzejnych

- Funkcja dostępna dla każdego pola
- Równomiernie rozprowadzone ciepło nie doprowadzi do przypalenia potrawy
- Skrócony czas oczekiwania na osiągnięcie pożądanego efektu gotowania

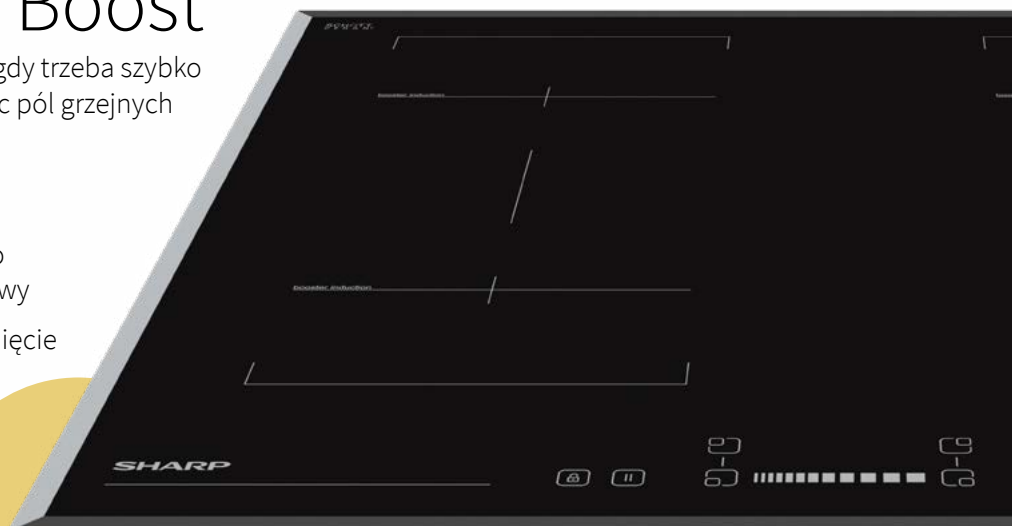

**SHARP**

Be Original.

**Pralki**

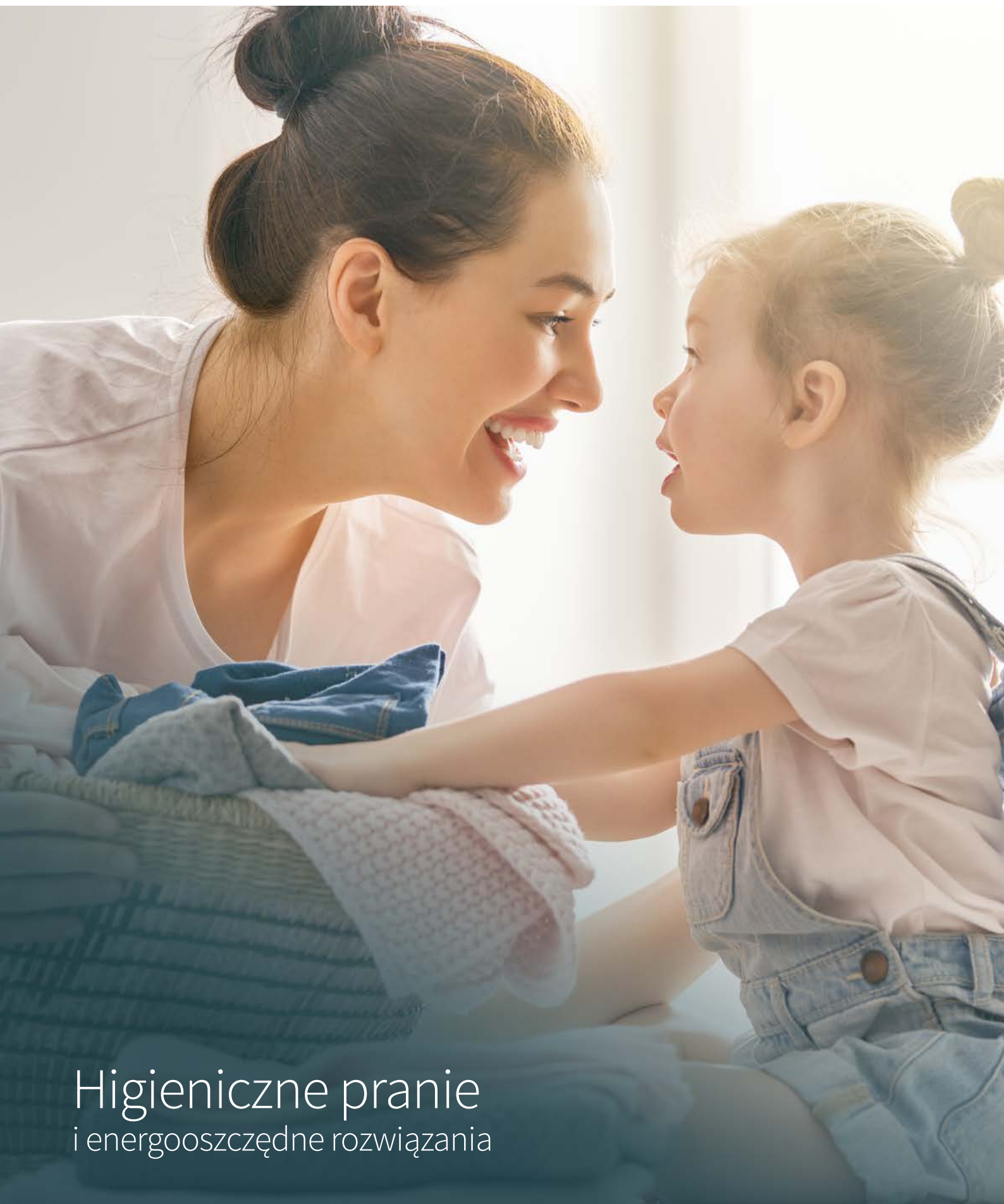

Higieniczne pranie  
i energooszczędne rozwiązania



## DoubleJet

Podwójne dysze wtryskują wodę i detergent bezpośrednio do bębna

- Niższe zużycie wody i energii
- Krótszy czas prania
- Dokładniejsze płukanie

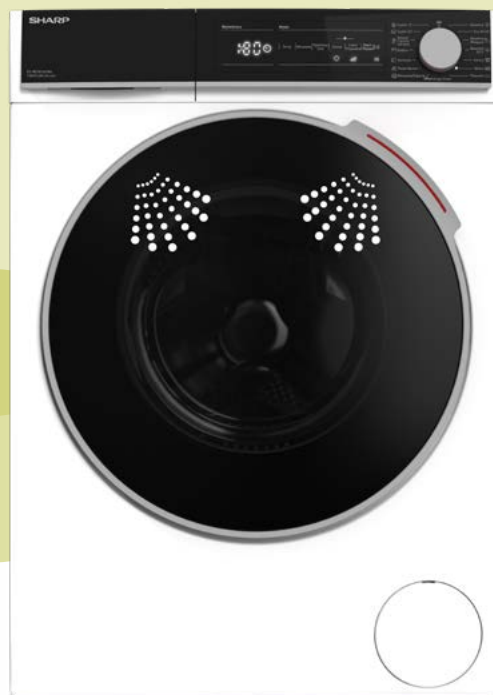

## Wave Cabinet

Specjalna konstrukcja obudowy pralki zmniejsza jej sztywność i obniża poziom hałasu

- Urządzenie jest stabilniejsze i nie zmienia swojego położenia nawet przy wysokich obrotach podczas wirowania
- Mniejszy hałas i wibracje podczas prania oraz wirowania



## Allergy Smart

Wyjątkowy program prania zatwierdzony przez BAF (British Allergy Foundation)

- Algorytm redukuje powszechnie występujące alergeny i bakterie:

- Roztocze kurzu domowego
- Alergeny kotów
- Alergeny psów
- Pyłki kwiatowy
- Grzyby
- Escherichia coli
- Enterococcus faecalis
- Staphylococcus aureus
- Saprof Staphylococcus



- Skuteczność eliminacji bakterii i drobnoustrojów na poziomie 99,9%
- Tkaniny czyste i bezpieczne dla osób o wrażliwej skórze





## Bubble Drum

Specjalnie zaprojektowany wzór bębna, który chroni ubrania nawet przy wysokich obrotach bębna podczas wirowania

- Ochrona ubrań przed mechaceniem
- Efektywniejsze spieranie zabrudzeń

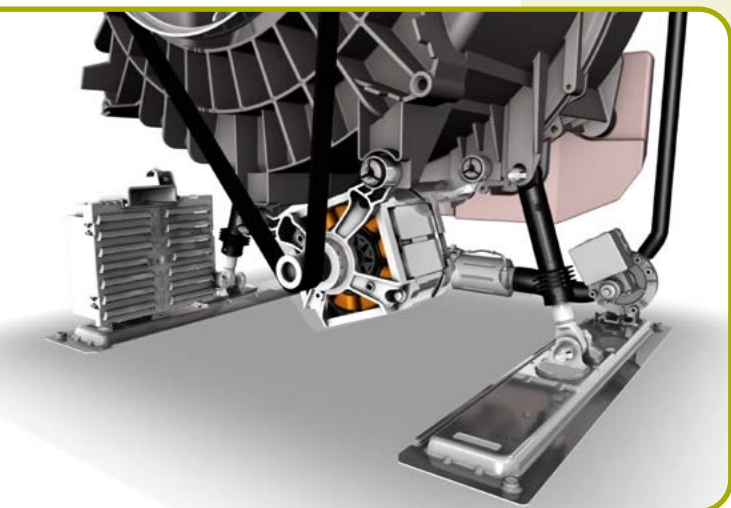

## Advanced Inverter Motor

Zaawansowany silnik inwerterowy z 10 letnią gwarancją

- Niższy poziom hałasu
- Dłuższa żywotność silnika
- Mniejsze zużycie energii i wody



## EcoLogic

Dzięki tej funkcji pralka wykrywa połowę załadunku, obniża zużycie energii i skraca czas prania

- Niższe zużycie energii do 50%
- Krótszy czas trwania programów
- Odczuwalna oszczędność czasu prania i pieniędzy







## Jog Dial

Wyraźne wskaźniki LED wokół programatora dla lepszej widoczności programów

- Bez pomyłki podczas wyboru programu prania

## Wspomaganie parowe

Dla bardziej higienicznego prania i mniejszych zagnieceń

- Możliwość aktywowania do każdego programu prania
- W połączeniu z programem Allergy Smart pranie będzie bardziej higieniczne (redukcja bakterii przy wysokiej temperaturze)
- Łatwe prasowanie, gdyż para minimalizuje zagniecenia powstające podczas wirowania

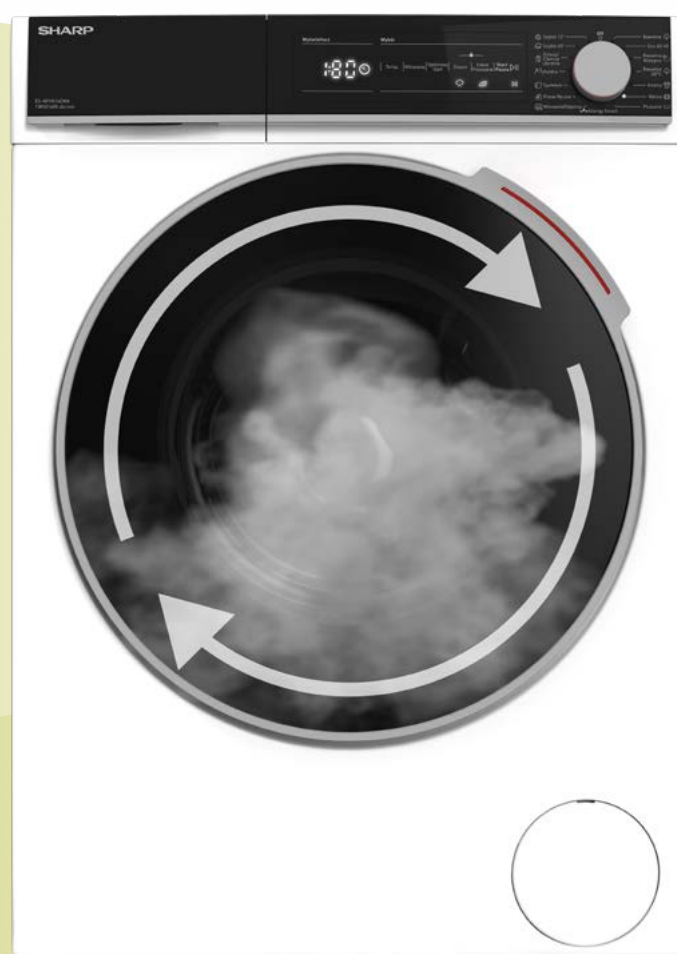

### Czy wiesz, że...

Po wybraniu funkcji Steam program prania przedłużany jest o 26 minut. W tym czasie wytwarzana jest para. Grzałka pracuje przez 4,5 minuty, a temperatura prania wzrasta dopiero pod koniec cyklu.

**SHARP**

Be Original.

# Suszarki bębnowe



Bezpieczne suszenie  
nawet delikatnych tkanin



## Pompa ciepła

Pozwala suszyć ubrania w niższej temperaturze, niż w przypadku suszarek bez tego rozwiązania

- Suszenie jest bezpieczne dla tkanin
- Energooszczędność = niższe koszty
- Ochrona tkanin przed mechaceniem i kurczeniem
- Większa efektywność suszenia

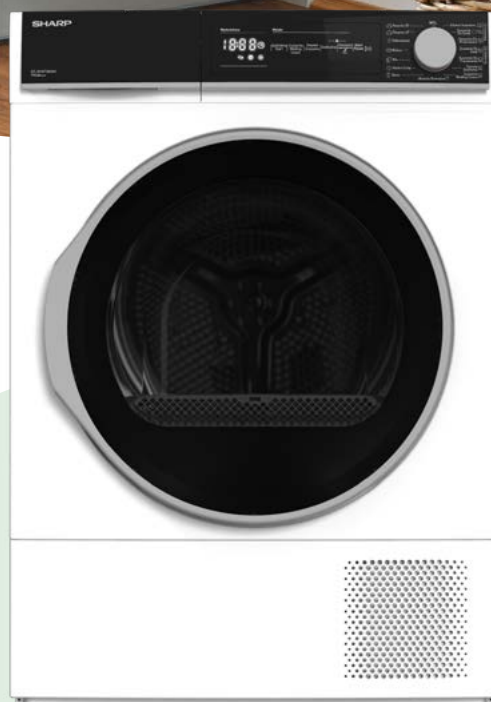

## Dwa kierunki ruchu bębna

Dwukierunkowy, naprzemienny ruch bębna poprawia jakość suszenia i redukuje powstawanie zagnieceń

- Lepsze rozłożenie tkanin w bębnie
- Efektywniejszy przepływ powietrza
- Powstawanie mniejszych zagnieceń tkanin podczas suszenia





## System 8 sensor

Osiem poziomów bezpieczeństwa;  
pełen monitoring pracy urządzenia

- Kontrola otwarcia i zamknięcia drzwi
- Kontrola temperatury (urządzenie wstrzymuje pracę przy zbyt wysokiej temperaturze)
- Czujnik termostatu i wody
- Kontrola pompy i silnika
- Kontrola procesu chłodzenia i wilgotności ubrań
- Proces suszenia jest bezpieczny nie tylko dla tkanin, ale i dla otoczenia



## Zmiana kierunku otwierania drzwi

Wygodne rozwiązanie pozwalające dopasować urządzenie do przestrzeni  
a nie przestrzeń do urządzenia

- Dopasowanie do miejsca (układ łazienki/pralni)
- Wygodny załadunek i rozładunek odzieży
- Możliwość samodzielnego przestawienia drzwi





# Zapobieganie zagnieceniom

Funkcja idealna dla tych, którzy nie lubią prasować

- Oszczędność czasu
- Możliwość założenia ubrań tuż po wyjęciu z suszarki
- Łatwiejsze rozprasowanie zagnieceń



## Zbiornik na wodę

Ukryty w estetycznej szufladzie, łatwy w obsłudze

- Brak konieczności podłączenia do odpływu wody
- Ergonomiczny kształt ułatwiający wylewanie wody i czyszczenie zbiornika
- Szuflada jest łatwa w wysuwaniu i wkładaniu
- Wygodne wysuwanie szuflady, nawet gdy suszarka i pralka stoją w słupku; bez możliwości rozlania wody podczas wyjmowania zbiornika, gdy urządzenie stoi wysoko

## Filtr kłaczek

Dla dokładnego zbierania kłaczek z suszonych ubrań

- Duży obszar przepływu powietrza i zatrzymywania kłaczek
- Wygodne wyjmowanie, czyszczenie i wkładanie filtra
- Ergonomiczny kształt





## Łącznik

Pozwala postawić pralkę i suszarkę w słupku

- Oszczędność miejsca
- Wygoda podczas przekładania ubrań z pralki do suszarki
- Dla bezpieczeństwa pojemność suszarki musi być mniejsza lub równa pojemności pralki

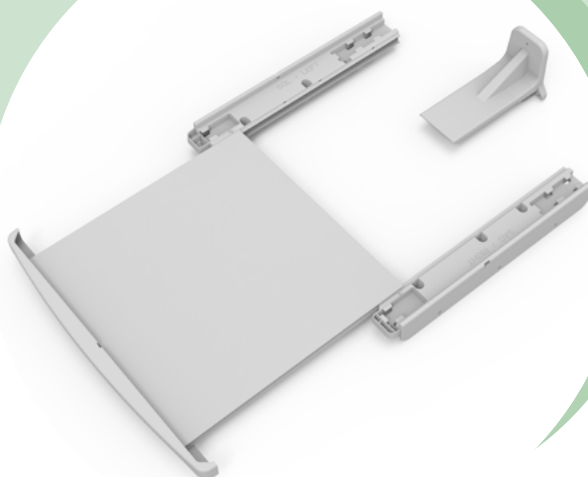

## JogDial

Czytelne wskaźniki LED wokół programatora

- Wygodny wybór właściwego programu suszenia bez pomyłki
- Czytelne wskazanie wybranego programu

### Czy wiesz, że...

Suszarki Sharp zostały zaprojektowane tak, by podczas suszenia powstawało jak najmniej zagnieceń. Specjalny program do redukcji zagnieceń, bąbelkowa konstrukcja bębna i dwa kierunki obrotu bębna sprawiają, że zagniecenia są zredukowane do minimum.



**SHARP**  
Be Original.

[sharphome.eu](http://sharphome.eu)