

Home Appliances

SJ-BA05DHXWF-EU

SJ-BA05DHXLF-EU

Fridge-freezers

SE Instruktionsbok

FI Käyttöohje

EE Kasutusjuhend

LV Lietošanas Pamācība

LT Naudojimo Instrukcija

CZ Návod k Obsluze

HU Használati Utasítás

PL Przewodnik Uzywania

SK Návod na Obsluhu

SHARP

Be Original.

Innehållsförteckning

KAPITEL -1. ALLMÄNNA VARNINGAR	2
KAPITEL -2: DIN KYL OCH FRYSS	6
KAPITEL -3: ANVÄNDA DIN KYL OCH FRYSS	7
KAPITEL -4: MATFÖRVARINGSGUIDE	13
KAPITEL -5: BYTE AV ÖPPNINGSDÖRR	13
KAPITEL -6: FELSÖKNING	14
KAPITEL -7: TIPS FÖR ATT SPARA ENERGI.....	16
KAPITEL -8: TEKNISKA DATA	16
KAPITEL -9: KUNDEVÅRD OCH SERVICE	16

Din kyl och frys överensstämmer med aktuella säkerhetskrav. Olämplig användning kan leda till personskada och egendomsskada. För att undvika risken för skador, läs bruksanvisningen noggrant innan du använder din kyl och frys för första gången. Det innehåller viktig säkerhetsinformation om installation, säkerhet, användning och underhåll av din kyl och frys. Behåll denna bruksanvisning för framtida bruk.





BRAND

Varning: Brandfara / brandfarligt material

KAPITEL -1. ALLMÄNNA VARNINGAR

 **WARNING:** Håll ventilationsöppningarna i kylan fria från blockering.

 **WARNING:** Använd inte mekaniska anordningar eller andra hjälpmedel för att påskynda avfrostningen.

 **WARNING:** Använd inte andra elektriska apparater inuti kylan.

 **WARNING:** Skada inte kylkretsen.

 **WARNING:** När du positionerar apparaten ser du till att sladden inte är klämd eller skadad.

 **WARNING:** Anslut inte flera bärbara uttag eller bärbara nätaggregat på baksidan av apparaten.

 **WARNING:** För att undvika personskada eller skador måste enheten installeras enligt tillverkarens instruktioner.

 Den lilla mängden köldmedium som används i denna kyl är miljövänliga R600a (en isobutan) och är brandfarlig och explosiv om den antänds i slutna förhållanden.

* Vid bärande och placering av kylan, skada inte kylgaskretsen.

* Förvara inte någon behållare med brännbart material, såsom sprayburkar eller brandsläckarpåfyllningspatroner i närheten av kylan.

* Denna enhet är avsedd att användas i hushåll och liknande tillämpningar som;

- arbetsmiljöer där kan jämföras med en vanlig privathushåll
- lantbruk och av gäster på hotell, motell och andra bostadsmiljöer där kan jämföras med en vanlig privathushåll
- miljöer av typ bed and breakfast där kan jämföras med en vanlig privathushåll;
- catering och liknande icke-återförsäljartillämpningar där kan jämföras med en vanlig privathushåll

* Din kyl kräver en 220-240V, 50Hz strömförsörjning. Använd inte någon annan strömförsörjning. Innan du ansluter din kyl, se till att informationen på informationsskylten (spänning

KAPITEL -1. ALLMÄNNA VARNINGAR

och ansluten belastning) matchar strömförsörjningen. Om du är osäker kontakta en behörig elektriker.

- * Enheten kan användas av barn från 8 år och uppåt och personer med nedsatt fysisk, sensorisk eller mental förmåga eller brist på erfarenhet och kunskap om de övervakas eller får instruktioner angående användning av enheten på ett säkert sätt och förstår riskerna. Barn skall inte leka med enheten. Rengöring och användarunderhåll skall inte utföras av barn utan övervakning.
- * Barn i åldrarna 3 till 8 år får fylla upp och ta ur kylskåp. Barn förväntas inte utföra rengöring eller användarunderhåll av apparaten, mycket små barn (0-3 år) förväntas inte använda apparater, små barn (3-8 år) förväntas inte använda apparater säkert om inte kontinuerlig tillsyn ges, äldre barn (8-14 år) och sårbara människor kan använda apparater på ett säkert sätt efter att ha fått lämplig tillsyn eller instruktioner om användning av apparaten. Mycket sårbara människor förväntas inte använda apparater på ett säkert sätt om inte kontinuerlig tillsyn ges.
- * En skadad strömsladd/kontakt kan orsaka brand eller ge dig en elektrisk stöt. När den är skadad måste den bytas, detta bör endast utföras av kvalificerad personal.
- * Denna apparat är inte avsedd att användas på höjder över 2000 m.

KAPITEL -1. ALLMÄNNA VARNINGAR

För att undvika kontamination av mat, följ följande instruktioner:

- * Att hålla dörren öppen under långa perioder kan orsaka en signifikant ökning av temperaturen i apparatens fack.
- * Rengör regelbundet ytor som kan komma i kontakt med mat och tillgängliga avloppssystem.
- * Förvara rått kött och rå fisk i lämpliga behållare i kylskåpet, så att det inte kommer i kontakt med eller droppar på annan mat.
- * Tvåstjärniga fack för fryst mat är lämpliga för förvaring av förfrysad mat, förvaring eller tillagning av glass och för att göra iskuber.
- * En-, två- och tre-stjärniga fack är inte lämpliga för infrysning av färsk mat.
- * Om kylaggregatet lämnas tomt under långa perioder, stäng av det, frosta av, rengör, torka och låt dörren stå öppen för att förhindra mögelutveckling i apparaten.

KAPITEL -1: ALLMÄNNA VARNINGAR

Kassering

- Alla förpackningar och material som används är miljövänliga och återvinningsbara. Kassera varje förpackning på ett miljövänligt sätt. Kontakta din lokala kommun för ytterligare detaljer.
- När enheten ska skrotas, kapa strömförsörjningskabeln och förstör kontakt och kabel. Inaktivera dörrspärren för att förhindra att barn blir instängda.
- En avklippt kontakt insatt i ett 16 amp-uttag är en allvarlig säkerhetsrisk (elstöt). Se till att den avklippta kontakten kasseras säkert.

För danska produkter:

Apparaten är försedd med en EU-godkänd kontakt (EU-Schuko-kontakt) och kan användas i Finland, Norge och Sverige. I Danmark är produkten endast godkänd att användas i ett vägguttag av typ E eller typ CEE7 // 7-S med markjordning. Om anslutningspunkten endast har ett vägguttag av typ K måste EU-Schuko-kontakten bytas mot en dansk kontakt, vilket endast får utföras av kvalificerad servicepersonal. Alternativt kan du ansluta en lämplig och godkänd adapter för övergången mellan Schuko-kontakten och det danska jordsystemet. Den här adaptern (min. 10 ampere upp till max. 13 ampere) kan beställas hos välsorterade vitvaruleverantörer eller auktoriserade elektriker. Endast en av dessa metoder kan garantera att apparaten är säkerhetsjordad på rätt sätt. Om systemet inte är jordat ska detta utföras av en auktoriserad elektriker. Vi ska inte hållas ansvariga för några förluster som kan uppstå om ett jordsystem inte används tillsammans med apparaten.

Kassering av din gamla enhet



Denna symbol på produkten eller förpackningen innebär att produkten inte bör behandlas som hushållsavfall. I stället, ska den levereras till tillämpliga avfallshanteringsplatser för återvinning av elektriska och elektroniska produkter. Återvinningsmaterial hjälper till att bevara naturresurser. För mer detaljerad information om återvinning av denna produkt, kontakta lokala myndigheter, hushållsavfallshanteringsjänst eller butiken där du har köpt produkten.

Fråga din lokala myndighet om kassering av WEEE för återanvändning, återvinning och återvinningsändamål.

Obs:

- Läs bruksanvisningen noggrant innan du installerar och använder din enhet. Vi är inte ansvariga för skador som uppstår på grund av missbruk.
- Följ alla instruktioner i din enhets bruksanvisning och förvara denna bruksanvisning på en säker plats för att lösa de problem som kan uppstå i framtiden.
- Enheten är tillverkad för att användas i bostäder och den kan endast användas i hushållsmiljöer och för de angivna ändamålen. Den är inte lämplig för kommersiell eller offentlig användning. Sådan användning kommer att orsaka att garantin för enheten annulleras och vårt företag kommer inte att vara ansvarigt för förluster som uppstår.
- Denna enhet är tillverkad för att användas i hus och den är endast lämplig för kylning/lagring av livsmedel. Den är inte lämplig för kommersiell eller offentlig användning och/eller för att lagra ämnen förutom mat. Vårt företag är inte ansvarigt för förluster som uppstår i motsatt fall.

Säkerhetsvarningar



- Anslut inte din kyl och frys till elnätet med en förlängningsladd.
- En skadad strömsladd/kontakt kan orsaka brand eller ge dig en elektrisk stöt. När den är skadad måste den bytas, detta bör endast utföras av kvalificerad personal.
- Använd inte en adapter.
- Böj aldrig nätsladden överdrivet mycket.
- Rör aldrig nätsladden / kontakten med våta händer eftersom detta kan orsaka en kortslutning och elektriska stötar.
- Placera inte glasflaskor eller dryckesburkar i frystrymmet. Flaskor eller burkar kan explodera.
- När du tar is i frystrymmet, rör den inte, is kan orsaka isbrännskador och/eller sår.
- Ta inte bort föremål från frysen om händerna är fuktiga eller våta. Detta kan orsaka hudsår eller frost- / frysbrännskador.
- Frys inte om mat när den har tinat.

Installationsinformation

Innan uppackning och hantering av din kyl och frys, vänligen ta dig tid att bekanta dig med följande punkter.

- Placera på avstånd från direkt solljus och från någon värmekälla som ett element.
- Enheten bör vara minst 50 cm från spisar, gasugnar och värmeelement, och bör vara minst 5 cm från elektriska ugnar.
- Utsätt inte din kyl och frys för fukt eller regn.
- Din kyl och frys bör placeras minst 20 mm från en annan frys.
- Fritt utrymme på minst 150 mm krävs ovanför apparaten. Placera ingenting ovanpå apparaten.
- För säker drift är det viktigt att din kyl och frys är säker och balanserad. De justerbara fötterna används för att justera din kyl och frys i nivå. Se till att enheten är i nivå innan du placerar några livsmedel inuti den.
- Vi rekommenderar att du torkar av alla hyllor och fack med en trasa indränkt i varmt vatten blandat med en tesked bikarbonat före användning. Efter rengöring skölj med varmt vatten och torka.
- Installera med hjälp av plastdistanserna, som finns på baksidan av enheten. Vrid 90 grader (som visas i diagrammet). Detta hindrar kondensorn från att röra väggen.
- Kylskåpet bör placeras mot en vägg med ett fritt avstånd inte överstigande 75 mm.

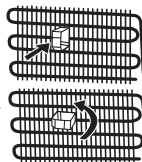

KAPITEL -1: ALLMÄNNA VARNINGAR

Innan du använder ditt kylskåp



- Innan du installerar din kyl och frys, kontrollera om det finns någon synlig skada. Installera inte eller använd din kyl och frys om den är skadad
- När du använder din kyl och frys för första gången, håll den i upprätt läge i minst 3 timmar innan du ansluter till elnätet. Detta möjliggör en effektiv drift och förhindrar skador på kompressorn.
- Du kan märka ett lågt luft när du använder din kyl och frys för första gången. Detta är helt normalt och kommer att försvinna när kylan börjar svalna.

Information om den nya generationens kylteknik

Kyl och frysar med den nya generationens kylteknik har ett annat driftssystem än statiska kyl och frysar. I normala kyl och frysar, förvandlas fuktig luft som kommer in i frysen och vattenångan som kommer från livsmedlen, till frost i frysutrymmet. För att smälta denna frost, med andra ord avfrostning, måste kylan vara fränkopplad. För att hålla livsmedlen kalla under avfrostningsperioden, måste användaren lagra livsmedlen på annat håll och användaren måste ta bort återstående is och ackumulerad frost.

Situationen är helt annorlunda i frysutrymmen som är utrustade med den nya generationens kylteknik. Med hjälp av fläkten, blåses kall och torr luft som kommer genom frysutrymmet. Som en följd av den kalla luften som blåses lätt genom hela utrymmet - även i utrymmena mellan hyllorna - fryses livsmedel jämnt och korrekt. Och det blir ingen frost.

Konfigurationen i kylutrymmet kommer att vara nästan samma som frysutrymmet. Luften från fläkten som finns i toppen av kylutrymmet kyls samtidigt som den passerar genom mellanrummet bakom luftkanalen. Samtidigt blåses luft ut genom hålen på luftkanalen, så att kylningsprocessen slutförs i kylutrymmet. Hålen på luftkanalen är utformade för jämn luftfördelning över hela utrymmet.

Eftersom ingen luft passerar mellan frysen och kylutrymmet kommer lukter inte blandas.

Som ett resultat, din kyl med den nya generationens kylteknik är enkel att använda och den ger dig en tillgång till en enorm volym och estetiskt utseende.

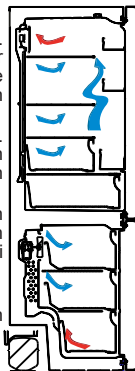

KAPITEL -2: DIN KYL OCH FRYSS

Denna apparat är inte avsedd att användas som en inbyggd apparat.

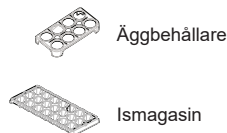
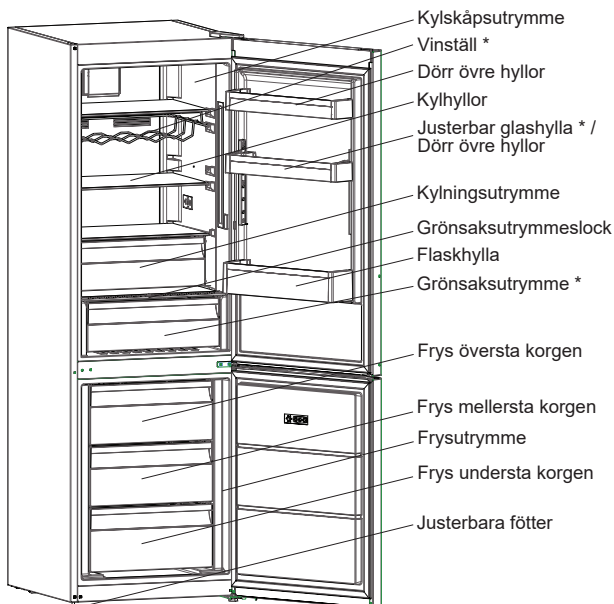

* I vissa modeller

Denna figur har tagits fram för att visa olika delar och tillbehör i enheten. Delar kan variera beroende på enhetens modell.

Fack för färsk mat (kyl): Mest effektiv energianvändning säkerställs i konfigurationen med lådorna i apparatens nedre del, och hyllorna jämnt fördelade, placering av dörrfack påverkar inte energiförbrukningen.

Frysack (frys): Mest effektiv energianvändning säkerställs i konfigurationen med lådorna och facken i lagerposition.

KAPITEL -3: ANVÄNDA DIN KYL OCH FRYSS

Display och kontrollpanel

Använda kontrollpanelen

1. Frysens temperaturinställning.
2. Indikator för superfrysningläge
3. Kylens temperaturinställning
4. Indikator för superkylningläge
5. Indikator för semesterläge
6. Indikator för ekonomiläge
7. Larmindikator
8. Indikator för barnlås
9. Skärmväljare
10. Minska värde
11. Öka värde
12. Lägesväljare
13. Väljare för barnlås

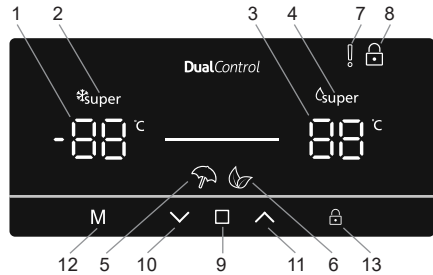

Använda din kyl

Ljus (i förekommande fall)

När produkten ansluts för första gången kan interiörens lampor tändas 1 minut sent på grund av öppningstester.



Använda kylen/frysaren

Superfrysningläge

Ändamål

- Fryser in en stor mängd mat som inte får plats på hyllan för snabbfrysning.
- Fryser in tillagade livsmedel.
- Fryser snabbt in färsk mat för att bevara fräschheten.

Användning

- Tryck på -ikonen (#9 på kontrollpanelens diagram) tills frysens temperaturinställning är vald (#1).
- Temperaturen blinkar när frysens temperaturinställning har valts.
- Tryck på -ikonen (#10) upprepade gånger tills

logotypen för superfrysningläge visas  överst till vänster (#2)

- Maskinen avger en ljudsignal som bekräftar att läget är aktivt när superfrysningläget har ställts in.
- Efter ljudsignalen visas frysens ursprungliga temperatur på skärmen.
- Läget kan avbrytas genom att instruktionerna ovan utförs från början igen.

I detta läge:



- Temperaturen i kylfacket kan justeras, det påverkar inte superfrysningläget.
- Ekonomi- och semesterläget kan inte väljas när superfrysningläget är aktivt.

Superkylningläge

Ändamål

- Används när en stor mängd livsmedel ska kylas ned och lagras i kylskåpsdelen.
- För snabb kylning av drycker.

Användning

- Tryck på -ikonen (#9 på kontrollpanelens diagram) tills kylens temperaturinställning är vald (#1).
- Temperaturen blinkar när kylens temperaturinställning har valts.
- Tryck på -ikonen (#10) upprepade gånger tills

logotypen för superkylningläge visas  överst till höger (#4)

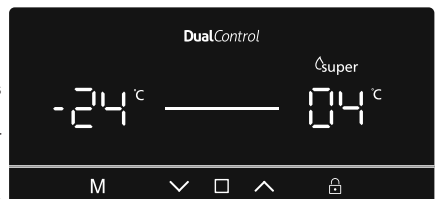
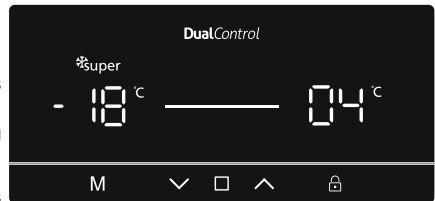

KAPITEL -3: ANVÄNDA DIN KYL OCH FRYSS

- Maskinen avger en ljudsignal som bekräftar att läget är aktivt när superkylningsläget har ställts in.
- Efter ljudsignalen visas den senaste temperaturen i kylan på skärmen.
- Läget kan avbrytas genom att instruktionerna ovan utförs från början igen.

I detta läge:

- Temperaturen i frysdelen kan justeras, det påverkar inte superkylningsläget.
- Ekonomi- och semesterläget kan inte väljas när superkylningsläget är aktivt.

Ekonomiläge

Ändamål

Spar energi. När enheten inte används så ofta (dvs. dörren öppnas inte) eller när du inte är hemma, t.ex. under semestern, kan ekonomiprogrammet spara energi samtidigt som temperaturen hålls på optimal nivå.

Användning

- Tryck på **M**-ikonen (#12 på kontrollpanelens diagram) tills ikonen för ekonomiläge  visas (#6).
- Maskinen avger en ljudsignal som bekräftar att läget är aktivt när ekonomiläget har ställts in.
- Efter ljudsignalen visas E för temperaturinställningen för kylan och frysen (#1 och #3).
- Ekonomiläget kan avbrytas genom att trycka på **M**-ikonen (#12).

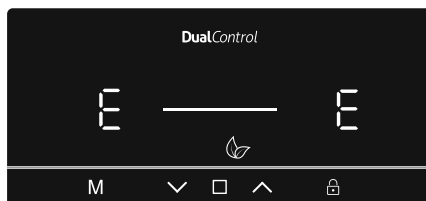

I detta läge:

- Temperaturen i kylan och frysen kan justeras, men justeringen verkställs inte förrän ekonomiläget avbryts. När ekonomiläget avbryts, kommer de valda inställningsvärdena att aktiveras och temperaturerna justeras.
- Superfrysningläget och superkylningsläget kan väljas, men ekonomiläget avbryts omgående om något av lägena väljs.
- Semesterläget kan bara väljas efter det att ekonomiläget avbrutits.

Semesterläge

Ändamål

Semesterläget används om enheten inte kommer att användas på en längre period. I semesterläget är bara frysdelen aktiv.

Användning

- Tryck på **M**-ikonen (#12 på kontrollpanelens diagram) tills ikonen för semesterläge  visas (#5).
- Maskinen avger en ljudsignal som bekräftar att läget är aktivt när semesterläget har ställts in.
- Efter ljudsignalen visas '- -' på kylan och den inställda temperaturen -18 °C visas på frysen.
- Semesterläget kan avbrytas genom att trycka på **M**-ikonen (#12).

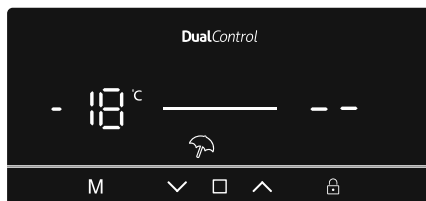

I detta läge:

- Temperaturen i frysen och kylan kan justeras, men justeringen verkställs inte förrän semesterläget avbrutits. När semesterläget avbryts, kommer de valda inställningsvärdena att aktiveras och temperaturerna justeras.
- Superkylningsläget och superfrysningläget kan väljas, men semesterläget avbryts omgående om något av lägena väljs.
- Ekonomiläget kan bara väljas efter det att semesterläget avbrutits.

KAPITEL -3: ANVÄNDA DIN KYL OCH FRYSS

Kylningsläge för drycker

Ändamål

Läget används för att kyla drycker inom en inställd tid.

Användning

- Tryck på **M**-ikonerna (#12) och **□**-ikonerna (#9) samtidigt i fem sekunder.
- Indikatorn för inställd kylningstemperatur visar 05. Värdet blinkar på skärmen
- Du kan trycka på **▼** eller **▲** när du vill justera tidsperioden (05, 10, 15, 20, 25 eller 30 minuter)
- När du väljer tiden blinkar siffrorna 3 gånger på skärmen och ljudsignalen hörs två gånger. Tiden ställs in om du inte trycker på en knapp inom 2 sekunder.
- Tiden ställs in på maskinen och den återstående tiden visas på skärmen
- Ett larm hörs när den totala tidsperioden har gått
- Kylningsläget för drycker kan avbrytas genom att du trycker på **M**-ikonerna (#12) och **□**-ikonerna (#9) samtidigt i fem sekunder.

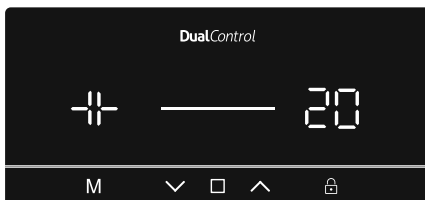

I detta läge:

- När kylningsläget för drycker och barnlåset är aktivt måste barnlåset inaktiveras för att stoppa larmet
- När du använder detta läge måste du kontrollera temperaturen i flaskorna regelbundet. När flaskorna är tillräckligt svala måste du ta ut dem ur enheten.
- Flaskor kan explodera om de lämnas kvar för länge i kylningsläget för drycker.

Skärmsläckarläge

Ändamål

Det här läget spar energi genom att all belysning på kontrollpanelen stängs av när panelen inte används.

Användning

- Skärmsläckarläget aktiveras automatiskt efter 30 sekunder.
- Om du trycker på en knapp när kontrollpanelens belysning är avstängd visas maskinens aktuella inställningar på skärmen så att du kan göra ändringar om du vill.
- Om du inte avbryter skärmsläckarläget eller trycker på en knapp på 30 sekunder förblir kontrollpanelen avstängd.

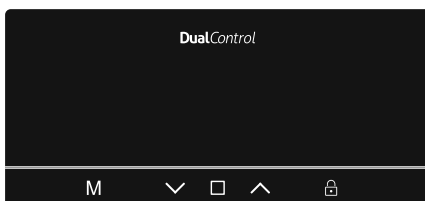

Inaktivera skärmsläckarläge

- När du vill avbryta skärmsläckarläget måste du först trycka på en knapp för att aktivera knapparna och sedan hålla lägesknappen **M** (#12) intryckt i 3 sekunder.
- Om du vill aktivera skärmsläckarläget igen håller du lägesknappen **M** (#12) intryckt i 3 sekunder.

Barnlåsfunktion

Ändamål

Barnlåset kan aktiveras för att förhindra att enhetens inställningar ändras av misstag.

Aktivera barnlåset

Håll barnlåsknappen **□** (13) intryckt i 5 sekunder.

Inaktivera barnlåset

Håll barnlåsknappen **□** (13) intryckt i 5 sekunder.

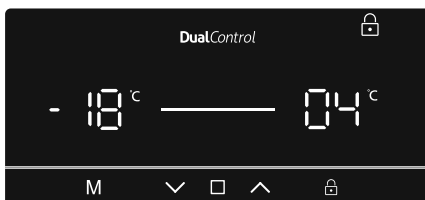



KAPITEL -3: ANVÄNDA DIN KYL OCH FRYSEN

Larmfunktion för öppen dörr

Enheten avger en ljudsignal om dörren till kylan lämnas öppen i mer än 2 minuter.



Temperaturinställningar

Frysens temperaturinställningar

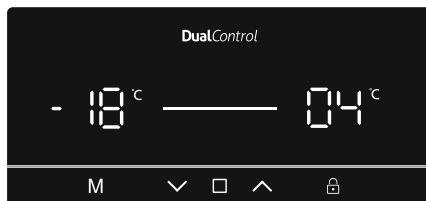
- Tryck på -ikonen (9 på kontrollpanelens diagram) tills frysens temperaturinställning är vald (1).
- Temperaturen blinkar när frysens temperaturinställning har valts.
- Du kan ställa in temperaturen (-16, -18, -20, -22, -24 °C och superfrysningssläge) med upp- eller nedpilen ( / ).
- Om superfrysningssläge eller ekonomisläge är valt kommer temperaturen inte att ändras förrän läget har avbrutits.



Kylens temperaturinställningar

- Tryck på -ikonen (9 på kontrollpanelens diagram) tills kylens temperaturinställning är vald (1).
- Temperaturen blinkar när kylens temperaturinställning har valts.
- Du kan ställa in temperaturen (8, 6, 5, 4, 2 °C och superkylningssläge) med upp- eller nedpilen ( / ).
- Om superfrysningssläge eller ekonomisläge är valt kommer temperaturen inte att ändras förrän läget har avbrutits.

Varningar om temperaturjusteringar

- Det rekommenderas inte att du använder din kyl i miljöer kallare än 10°C.
- Temperaturjusteringar skall göras i förhållande till frekvensen av dörröppningar, mängden mat som förvaras i kylan och omgivningstemperaturen för placeringen av din kyl.
- Din kyl bör vara i drift upp till 24 timmar i förhållande till omgivningstemperaturen utan avbrott efter att ha blivit inkopplad, detta för att den ska bli helt kyld. Öppna inte dörrarna på din kyl och placera inte mat i den under denna period.
- En 5 minuters fördröjningsfunktion används för att förhindra skador på kompressorn i din kyl, när du drar ut kontakten och sedan ansluter den igen efter att ett strömavbrott har skett. Din kyl kommer att börja fungera normalt efter 5 minuter.
- Kylan är utformad för att fungera i omgivningstemperaturintervall som anges i standarderna, enligt den klimatklass som anges på informationsetiketten. Vi rekommenderar inte att du använder din kyl utanför de angivna temperaturvärdesgränserna i fråga om kylningseffektivitet.
- Enheten är utformad för användning i en omgivande temperatur inom intervallet 16°C till 38°C.

Klimatklass och betydelse:

T (tropiskt): Denna kylskåpsenhet är avsedd att användas vid omgivningstemperaturer från 16° C till 43° C.

ST (subtropiskt): Denna kylskåpsenhet är avsedd att användas vid omgivningstemperaturer från 16° C till 38° C.

N (tempererat): Denna kylskåpsenhet är avsedd att användas vid omgivningstemperaturer från 16° C till 32° C.

SN (utökad tempererat): Denna kylskåpsenhet är avsedd att användas vid omgivningstemperaturer från 10° C till 32° C.

Viktiga installationsanvisningar

Denna apparat är konstruerad för att arbeta under svåra klimatförhållanden och är utrustad med "frys-sköld"-teknik som säkerställer att frysta livsmedel i frysen inte tinas även om omgivningstemperaturen blir så låg som -15 °C. Så du kan installera din apparat utan att oroa dig för att frysta livsmedel i frysen förstörs. När den omgivande temperaturen återgått till den normala kan apparaten användas som normalt.

KAPITEL -3: ANVÄNDA DIN KYL OCH FRY

Temperaturindikator

För att hjälpa dig att ställa in din kyl bättre, har vi utrustat den med en temperaturindikator som är placerad i det kallaste området.

För att förvara mat bättre i din kyl, särskilt i det kallaste området, se till att meddelandet "OK" visas på temperaturindikatorn. Om «OK» inte visas innebär det att temperaturinställningen inte har gjorts på rätt sätt. Eftersom "OK" visas i svart, blir det svart att se denna indikation om temperaturindikatorn är dåligt upplyst. För att kunna se denna indikation korrekt, bör det finnas tillräckligt med ljus.

Varje gång temperaturinställningsenheten ändras, vänta på stabilisering av temperaturen inuti enheten innan du fortsätter, vid behov, med en ny temperaturinställning. Vänligen ändra placeringen av temperaturinställningsenheten progressivt och vänta minst 12 timmar innan en ny kontroll och potentiella förändringar.

NOTE: Efter upprepade öppningar (eller långvarig öppning) av dörren eller efter att ha lagt in färska livsmedel i enheten, är det normalt att indikationen "OK" inte visas i temperaturinställningsindikatorn. Om det uppstår en onormal ansamling av iskrystaller (bottenväggen av enheten) i kylutrymmet, på förångaren (överbelastad enhet, hög rumstemperatur, täta dörröppningar), ställ in temperaturinställningsenheten på en lägre position tills perioder med kompressor av erhålls igen.

Placera livsmedel i det kallaste området i kylan



Dina livsmedel kommer att förvaras bättre om du lägger dem i det lämpligaste kylningsområdet. Det kallaste området är precis ovanför grönsaksbehållaren.

Följande symbol indikerar det kallaste området av din kyl.

För att vara säkra på att ha en låg temperatur i detta område, se till att hyllan ligger i nivå med denna symbol, som visas på bilden.

Den övre gränsen för det kallaste området indikeras av den nedre sidan av etiketten (pilspetsen). Den kallaste områdets övre hylla måste vara på samma nivå med pilhuvudet. Det kallaste området är under denna nivå.

Eftersom dessa hyllor är flyttbara, se till att de alltid är på samma nivå med dessa zongränser som beskrivs på etiketterna, för att garantera temperaturerna i detta område.

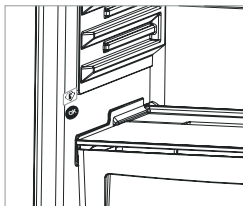

Tillbehör

Fryslåda

Fryslådan tillåter att livsmedel bevaras mer regelbundet.

Ta bort fryslådan;

- Dra ut den så långt som möjligt
- Dra ut den främre delen av lådan uppåt och utåt.
- ! Gör samma operation omvänt för att återställa glidfacket.

Observera: Håll alltid handtaget på lådan när du drar ut den.

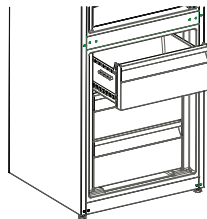

Is-tråg

- Fyll upp istråget med vatten och placera det i frysutrymmet.
- När vattnet är genomfuset; vrid tråget för att frigöra iskuberna.

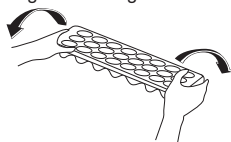

Zero Degree Zone (I vissa modeller)

Att förvara mat i kylningsutrymmet istället för frysen eller kylskåpet låter maten behålla färskhet och smak längre, samtidigt som man bevarar dess fräscha utseende. Om kylningsbrickan blir smutsig, ta bort den och tvätta med vatten.

(Vatten fryser vid 0 °C, men livsmedel som innehåller salt eller socker kräver sänkta temperaturer för att frysa).

Normalt använder människor kylningsutrymmet för rå fisk, ris, etc...

Placera inte mat du vill frysa eller islådor för att göra is här.

Att ta bort grönsaksutrymmeshyllan

- Dra grönsaksutrymmeshyllan ut mot dig genom att skjuta den på spåren.
- Dra upp grönsaksutrymmeshyllan från spåret för att ta bort den.

Efter att grönsaksutrymmeshyllan har tagits bort stöder den maximalt 16 kg belastning.

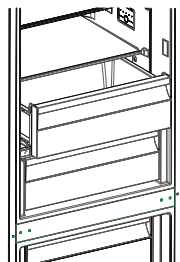

KAPITEL -3: ANVÄNDA DIN KYL OCH FRY

Fuktregulatorn (I vissa modeller)

När fuktregulatorn är i stängt läge kan färsk frukt och grönsaker förvaras längre.

Om grönsaksförvaringsutrymmet är helt fullt bör fräschhetsratten på framsidan av grönsaksförvaringsutrymmet öppnas. Med hjälp av detta kommer luften i utrymmet och fuktighetshalten att kontrolleras och hållbarhetstiden kommer att ökas.

Om du ser någon kondens på glashyllan, kan du ställa in fuktregleringskontrollen i öppet läge.

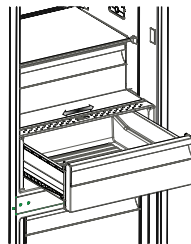

Flaskhållare (I vissa modeller)

Använd flaskhållaren för att hindra flaskor från att glida eller ramla. Den minskar också slamrande ljud när dörren öppnas eller stängs.

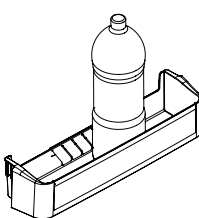
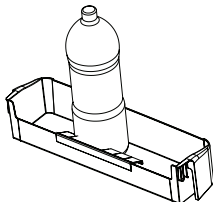
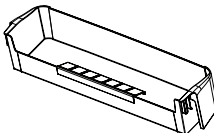
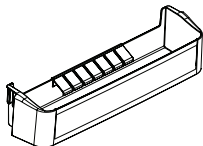
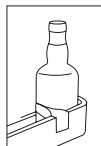

Adapti-Lift dörrhylla (I vissa modeller)

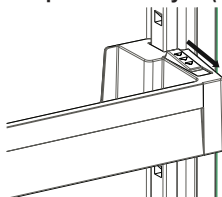

fig. 1

För att få de lagerutrymmen som behövs går det att göra sex olika höjjusteringar med Adapti-Lift.

För att ändra Adapti-Lift läge håller du i botten av hyllan och drar knapparna på sidan av dörrhyllan i pilens riktning (fig. 1) Placera dörrhyllan på den höjd du vill genom att flytta den upp och ner.

När dörrhyllan är i önskat läge släpper du knapparna på dess sida (fig. 2). Flytta på dörrhyllan upp och ner innan du släpper för att säkerställa att den sitter fast.

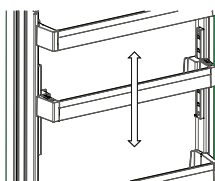

fig. 2

Observera: Innan du flyttar en fullastad dörrhylla måste du hålla i hyllan genom att stödja dess botten. Annars kan dörrhyllan falla av hyllspåren på grund av tyngden. Detta kan leda till skada på dörrhyllan eller hyllspåren.

Bilder och textbeskrivningar i avsnittet tillbehör kan variera i enlighet med modellen av din apparat.

Rengöring

- **Se till att koppla ur din kyl och fryn innan du börjar att rengöra den.**
- Tvätta inte din kyl och fryn genom att hälla vatten på den.
- Du kan torka av inre och yttre sidor med en mjuk trasa eller en svamp med varmt tvålsvatten.
- Ta bort delarna individuellt och rengör med tvål och vatten. Tvätta inte i diskmaskin.
- Använd aldrig brännbara, explosiva eller frätande material som thinner, gas, syra för rengöring.
- Du bör rengöra kondensorn med en kvast minst en gång per år för att göra energibesparingar och öka produktiviteten.

Se till att kylan är urkopplad vid rengöring.

Avfrostning

Din kyl och fryn avfrostas automatiskt. Vattnet som bildas som ett resultat av avfrostningen passerar genom vattensamlingspipen, flödar in i förångningsbehållaren bakom din kyl och fryn och avdunstar av sig själv därinne.

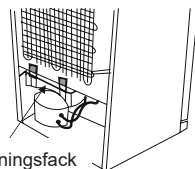

Förångningsfack

Byte av LED-belysning

Om din kyl och fryn har LED-belysning, kontakta Sharp helpdesk eftersom detta endast bör bytas av behörig personal.

KAPITEL -4: MATFÖRVARINGSGUIDE

Kylutrymme

- För att minska luftfuktigheten och därav följande ökning av frost placera aldrig vätskor i oförseglade behållare i kylan. Frost tenderar att koncentreras till de kallaste delarna av förångaren och kommer med tiden att kräva mer frekvent avfrostning.
- Placera aldrig varm mat i kylan. Varm mat ska svalna vid rumstemperatur och bör arrangeras för att säkerställa tillräcklig luftcirkulation i kylutrymmet.
- Ingenting bör beröra den bakre väggen eftersom det orsakar frost och paketen kan fastna på den bakre väggen. Öppna inte kylskåpsdörren alltför ofta.
- Arrangera kött och rensad fisk (insvept i förpackningar eller plastfilm) som du kommer att använda i 1-2 dagar, i den nedre delen av kylutrymmet (som ligger över grönsaksförvaringsutrymmet) eftersom det är den kallaste delen och kommer att säkerställa bästa förvaringsförhållanden.
- Du kan placera frukt och grönsaker i grönsaksförvaringsutrymmet utan förpackning.
- För normala arbetsförhållanden räcker det att justera temperaturen i kylskåpet till +4° C.
- Kylfackets temperatur bör ligga i intervallet 0-8° C, färska livsmedel under 0° C fryser och ruttnar, bakteriebelastningen ökar över 8° C och livsmedel förstörs.
- Lägg inte varm mat i kylan omedelbart, låt den svalna utanför. Värma livsmedel ökar temperaturen i ditt kylskåp och orsakar matförgiftning och onödigt förstörande av maten.
- Kött, fisk etc. bör förvaras i kylfacket och grönsaksfacket föredras för grönsaker (i förekommande fall).
- För att förhindra korskontaminering ska inte köttprodukter lagras tillsammans med frukt och grönsaker.
- Livsmedel bör placeras i kylan i slutna behållare eller täckas för att förhindra fukt och lukt.

Frysutrymme

- Använd frysutrymmet i ditt kylskåp för förvaring av frysta livsmedel för en lång tid och för framställning av is.
- För att få maximal kapacitet för frysutrymmet, använd bara glashyllorna för övre och mellersta delen. För bottensektionen, använd underkorgen.
- Placera inte mat du skall frysa in i närheten av redan frusen mat.
- Du bör frysa maten som ska frysas (kött, köttfärs, fisk etc.) genom att dela in dem i delar på ett sådant sätt att de kan konsumeras en gång.
- Återfrys inte den frysta maten när den tinats. Det kan innebära en fara för din hälsa eftersom det kan orsaka problem som matförgiftning.
- Placera inte varma rätter i frysen innan de blir kalla. Det kan orsaka andra livsmedel frysta på förhand i frysen att ruttna.
- När du köper fryst mat, se till att de frystes under lämpliga förhållanden och att förpackningen inte är sönder.
- När du förvarar frusen mat bör förvaringsförhållandena på förpackningen absolut följas. Om det inte finns någon förklaring bör maten konsumeras på kortast möjliga tid.
- Om det har kommit fukt i den frysta matförpackningen och det luktar illa kan maten ha lagrats under olämpliga förhållanden tidigare och ruttnat. Köp inte den här typen av livsmedel!
- Förvaringstider för frysta livsmedel ändras beroende på den omgivande temperaturen, frekvent öppning och stängning av dörrarna, termostatinställningar, typ av mat och den tid som förflutit från inköpstiden för maten till den tidpunkt då den placeras i frysen. Följ alltid anvisningarna på förpackningen och överskrid aldrig den angivna förvaringstiden.
- Under långvariga strömavbrott, öppna inte dörren till frysutrymmet. Under längre strömavbrott, frys inte om din mat och konsumera den så snart som möjligt.
- Observera att; om du vill öppna igen omedelbart efter att du stängt frysdörren, kommer den inte att öppnas lätt. Det är helt normalt! Efter att det uppnått jämviktsförhållande, kommer dörren att öppnas lätt.

Viktig anmärkning:

- Frysa livsmedel, när de tinats upp, bör tillagas precis som färskvaror. Om de inte tillagas efter att ha tinats upp får de ALDRIG frysas in igen.
- Smaken av vissa kryddor som finns i tillagade rätter (anis, basilika, vattenkrasse, vinäger, diverse kryddor, ingefära, vitlök, lök, senap, timjan, mejram, svartpeppar, etc.) förändras och de antar en stark smak när de förvaras under en lång period. Därför, lägg bara till en liten mängd kryddor om du planerar att frysa in, eller så bör önskad krydda läggas till efter att maten har tinats.
- Förvaringsperioden för mat är beroende av den olja som används. Lämpliga oljor är margarin, kalvfett, olivolja och smör och olämpliga oljor är jordnötssolja och gräsfett.
- Livsmedel i flytande form bör frysas i plastskålar och annan mat bör frysas i plastfolie eller plastpåsar.

KAPITEL -5: BYTE AV ÖPPNINGSDÖRR

Omplacering av dörren

- Det beror på vilken kyl och fryskyl du har om det är möjligt att omplacera dörrarna.
- Det går inte där handtag är fästa på framsidan av enheten.
- Om din modell inte har handtag är det möjligt att vända dörrarna, men detta måste utföras av behörig personal. Vänligen ring Sharp service.

KAPITEL -6: FELSÖKNING

Kolla varningarna;

Ditt kylskåp varnar dig om det finns någon(ra) del(ar) som är ur funktion. I det här fallet, kommer LED runt knappen blinka och summern ger ett pip ljud.

TYP AV FEL	BETYDELSE	VARFÖR	VAD DU BÖR GÖRA
E01	Sensorvarning		Kontakta Sharp helpdesk så snart som möjligt
E02	Sensorvarning		Kontakta Sharp helpdesk så snart som möjligt
E03	Sensorvarning		Kontakta Sharp helpdesk så snart som möjligt
E06	Sensorvarning		Kontakta Sharp helpdesk så snart som möjligt
E07	Sensorvarning		Kontakta Sharp helpdesk så snart som möjligt
E08	Varning för låg spänning	Strömtillförseln till enheten har sjunkit under 170 W.	<p>- Det är inget fel på enheten. Det här felmeddelandet förhindrar att kompressorn skadas.</p> <p>- Spänningen måste ökas så att den når önskad nivå igen.</p> <p>Om varningen fortsätter att visas måste du kontakta Sharp helpdesk så snart som möjligt</p>
E09	Frysdelen är inte tillräckligt kall.	<p>Detta händer ofta efter långvariga strömavbrott.</p> <p>- Varm mat har placerats i kylskåpet.</p>	<ol style="list-style-type: none"> 1. Ställ in en kallare temperatur i frysen eller aktivera superfrysning. Felkoden bör försvinna när den önskade temperaturen har uppnåtts. Håll dörrarna stängda för att uppnå den korrekta temperaturen snabbare. 2. Ta bort eventuella produkter som har tinat medan felet kvarstod. De kan användas inom en kort tidsperiod. 3. Lägg inte in några färska matvaror i frysdelen förrän den korrekta temperaturen har uppnåtts och felet har lösts. <p>Om varningen fortsätter att visas måste du kontakta Sharp helpdesk så snart som möjligt</p>
E10	Kylskåpsdelen är inte tillräckligt kall.	<p>Detta händer ofta efter:</p> <ul style="list-style-type: none"> - Långvariga strömavbrott. - Varm mat har placerats i kylskåpet. 	<ol style="list-style-type: none"> 1. Ställ in en kallare temperatur i kylskåpet eller aktivera superkyllning. Felkoden bör försvinna när den önskade temperaturen har uppnåtts. Håll dörrarna stängda för att uppnå den korrekta temperaturen snabbare. 2. Töm ytan framför luftkanalshålen och undvik att placera mat nära sensorn. <p>Om varningen fortsätter att visas måste du kontakta Sharp helpdesk så snart som möjligt</p>

KAPITEL -6: FELSÖKNING

TYP AV FEL	BETYDELSE	VARFÖR	VAD DU BÖR GÖRA
E11	Kylskåpsdelen är för kall.	Olika orsaker	1. Kontrollera om superkylningsläget är aktiverat. 2. Sänk temperaturen i kylskåpsdelen. 3. Kontrollera om ventilerna är rena och inte igensatta. Om varningen fortsätter att visas måste du kontakta Sharp helpdesk så snart som möjligt

Om kyl och frysen inte fungerar;

- Är det strömavbrott?
- Är kontakten korrekt ansluten till uttaget?
- Har säkringerna för det uttag som kontakten är kopplad till eller huvudsäkringarna löst ut?
- Finns det något fel vid uttaget? För att kontrollera detta, anslut din frys till ett känt fungerande uttag.

Om kyl och frysen inte kyler tillräckligt;

- Är temperaturinställningen korrekt?
- Öppnas dörren till kyl och frysen ofta och lämnas den öppen länge?
- Är kyl och frysdörren ordentligt stängd?
- Placerade du en skål eller mat i kyl och frysen så att den får kontakt med den bakre väggen i kyl och frysen så att luftcirkulationen förhindras?
- Är din kyl och frys överdrivet fylld?
- Finns det tillräckligt avstånd mellan kyl och frysen och bak- och sidoväggarna?
- Är omgivningstemperaturen inom intervallet som anges i bruksanvisningen?

Om maten i ditt kylutrymme är överkyld

- Är temperaturinställningen korrekt?
- Har mycket mat nyligen placerats i frysutrymmet? Om så är fallet, kan din kyl överkyla mat i kylutrymmet eftersom den kommer att arbeta längre för att kyla dessa livsmedel.

Om din kyl fungerar för bullrigt;

För att bibehålla inställd kylningsnivå, kan kompressorn aktiveras från gång till annan. Ljud från din kyl och frys vid denna tidpunkt är normalt och beror på dess funktion. När krävd kylningsnivå har uppnåtts, sänks ljudnivån automatiskt. Om ljuden kvarstår;

- Är enheten stabil? Är benen justerade?
- Finns det något bakom din kyl och frys?
- Vibrerar hyllorna eller skålar på hyllorna? Omplacera hyllorna och/eller skålar om så är fallet.
- Vibrerar föremål placerade på din kyl och frys?

Normala ljud;

Knakande (issprickning) ljud:

- Under automatisk avfrostning.
- När enheten kyls eller värms upp (på grund expansion i enhetens material).

Kort knakande: Hörs när termostaten stänger av/på kompressorn.

Kompressorljud (normalt motorljud): Detta ljud betyder att kompressorn fungerar normalt. Kompressorn kan orsaka mer buller under en kort tid när den är aktiverad.

Bubblande ljud och plask: Detta ljud orsakas av flödet av köldmedel i rören i systemet.

Vattenflödesljud: Normalt flöde av vatten som rinner till förångningsbehållaren under avfrostning. Detta ljud kan höras under avfrostning.

Luftinblåsningssljud (normalt fläktljud): Detta ljud kan höras i Ingen frost kyl och frys under normal användning av systemet på grund av luftcirkulationen.

Om luftfuktighet byggs upp inuti din kyl och frys;

- Har maten blivit ordentligt förpackad? Har behållarna blivit väl torkade innan de placerades i din kyl och frys?
- Öppnas din kyl och frys dörrar väldigt ofta? När dörren öppnas kommer luften i rummet in i din kyl och frys. Speciellt om luftfuktigheten i rummet är för hög, ju oftare dörren öppnas, ju snabbare kommer luftfuktigheten att öka.
- Det är normalt att vattendroppar bildas på den bakre väggen efter den automatiska avfrostningen. (i statiska modeller)

Om dörrarna inte öppnas och stängs ordentligt;

- Förhindrar matförpackningarna stängning av dörren?
- Är dörrutrymmena, hyllor och lådor rätt placerade?
- Är dörrpackningarna sönder eller sönderrivna?
- Är din kyl placerad på en plan yta?

KAPITEL -6: FELSÖKNING

Om kanterna på din kyl och frys kabinett som dörren har kontakt med är varma;

Speciellt på sommaren (varmt väder), kan ytorna med gemensamma kontaktpunkter bli varmare under kompressorns drift, detta är normalt.

VIKTIGA ANMÄRKNINGAR:

- Kompressorns skyddstermosäkring kommer att lösa ut efter plötsliga strömavbrott eller efter urkoppling av enheten, eftersom gasen i kylsystemet inte är stabiliserad. Detta är helt normalt, och din kyl och frys startar om efter 4 eller 5 minuter.
- Kylenheten i kylan är gömd i den bakre väggen. Därför, kan vattendroppar eller is uppstå på den bakre ytan av din kyl på grund av kompressordrift i angivna intervall. Detta är normalt. Det finns inte något behov att utföra en avfrostning, om det inte är väldigt mycket is.
- Om du inte kommer att använda kylan under lång tid (t.ex. under sommarsemestern) koppla ur den. Rengör din kyl enligt del 4 och lämna dörren öppen för att förhindra fukt och lukt.
- Enheten du har köpt är avsedd för hemanvändning och kan användas endast i hemmet och för angivna ändamål. Den är inte lämplig för kommersiell eller offentlig användning. Om konsumenten använder enheten på ett sätt som inte överensstämmer med dessa funktioner, betonar vi att tillverkaren och återförsäljaren inte hålls ansvariga för eventuella reparationer och fel inom garantitiden.
- Om problemet kvarstår efter att du har följt alla instruktioner ovan, kontakta en auktoriserad serviceleverantör.

KAPITEL -7: TIPS FÖR ATT SPARA ENERGI

1. Tillåt alltid livsmedel att svalna innan du förvarar i enheten.
2. Tina mat i kylutrymmet, detta hjälper till att spara energi.
3. Din apparats energiförbrukning är deklarerad utan lådor och med fullt frysfack.
4. För att spara energi, använd inte utrymmet mellan lastgränsen och dörren, utanför lastgränsmarkeringen. Lastgränsmarkeringen används också i energiförbrukningsdeklarationen.

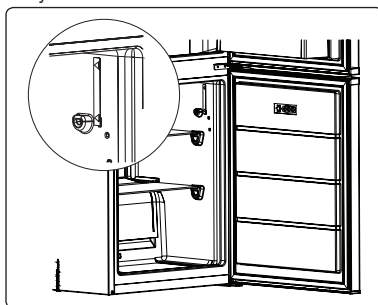

KAPITEL -8: TEKNISKA DATA

Den tekniska informationen finns på typskylten på apparatens innersida och på energimärkningen.

QR-koden på energimärkningen som levereras med apparaten ger en webblänk till informationen relaterad till apparatens prestanda i EU EPREL-databasen.

Behåll energimärkningen som referens tillsammans med bruksanvisningen och alla andra dokument som medföljer denna apparat.

Det är också möjligt att hitta samma information hos EPREL via länken <https://eprel.ec.europa.eu> och modellnamnet och produktnumret som du hittar på apparatens typskylt.

Se länken www.theenergylabel.eu för detaljerad information om energimärkningen.

KAPITEL -9: KUNDVÅRD OCH SERVICE

Använd alltid endast originaldelar.

När du kontaktar vårt auktoriserade servicecenter, se till att du har följande information tillgänglig: Modell, serienummer. Informationen finns på typskylten.

Du hittar klassificeringsetiketten i kylskåpsdelen på vänster nedre sida.

Originalreservdelarna för vissa specifika komponenter finns tillgängliga i minst 7 eller 10 år, baserat på typen av komponent, från det att den sista enheten av modellen släppts ut på marknaden.

Besök vår webbplats på:
www.sharphomeappliances.com

Sisältö

LUKU-1: YLEISIÄ VAROITUKSIA.....	18
LUKU-2: JÄÄKAAPPIPAKASTIN	22
LUKU 3: JÄÄKAAPPIPAKASTIMEN KÄYTTÄMINEN	23
LUKU 4: RUOAN SÄILYTYSOPAS	29
LUKU 5: OVEN AVAUTUMISSUUNNAN VAIHTO	29
LUKU 6: VIANMÄÄRITYS	30
LUKU 7: ENERGIANSÄÄSTÖVINKKEJÄ	32
LUKU 8: TEKNISET TIEDOT	32
LUKU 9: ASIAKASPALVELU JA HUOLTO.....	32

Jääkaappipakastimesi noudattaa nykyisiä turvavaatimuksia. Virheellinen käyttö voi aiheuttaa tapaturmia tai omaisuusvahinkoja. Lue tämä käyttöohje huolellisesti ennen ensimmäistä käyttökertaa välttääksesi vahingoittumisriskiä. Se sisältää tärkeitä turvaohjeita jääkaappipakastimesi asennukseen, käyttöön ja ylläpitoon liittyen. Säilytä tämä käyttöohje myöhempää tarvetta varten.





TULIPALO

Varoitus: Tulipalon / syttyvien materiaalien vaara

LUKU-1: YLEISIÄ VAROITUKSIA

 **VAROITUS:** Varmista, että jääkaappipakastimen ilmanvaihtoaukot eivät tukkeudu.

 **VAROITUS:** Älä käytä mekaanisia laitteita tai muita keinoja sulatusprosessin nopeuttamiseen.

 **VAROITUS:** Älä käytä jääkaappipakastimen sisällä muita sähkölaitteita

 **VAROITUS:** Älä vahingoita jäähdytysnestettä.

 **VAROITUS:** Varmista laitteen sijoituksen aikana, että virtajohto ei jää kiinni ja että se ei ole vaurioitunut.

 **VAROITUS:** Älä sijoita jatkopistorasioita tai siirrettäviä virtalähteitä laitteen taakse.

 **VAROITUS:** Henkilövammat ja vahingot voidaan välttää asentamalla tämä laite valmistajan ohjeiden mukaisesti.

 Tämän jääkaappipakastimen sisältämä pieni kylmäainemäärä on ympäristöystävällistä R600a-kylmäainetta (isobutaania), joka syttyy ja räjähtää helposti suljetuissa tiloissa.

* Älä anna jäähdytyskaasun virtapiirin vahingoittua kantaesasi jääkaappipakastinta tai asettaessasi sitä paikalleen.

* Älä säilytä jääkaappipakastimen lähellä astioita, jotka sisältävät helposti syttyviä materiaaleja, kuten aerosolitölkkejä tai palonsammuttimen täyttöpakkauksia.

* Tämä laite on tarkoitettu käytettäväksi kotitalouksissa ja vastaavissa paikoissa, kuten

- kauppojen, toimistojen ja muiden työympäristöjen taukokuoneissa jota voidaan verrata tavanomaiseen kotitalouteen

- maataloilla ja asiakkaiden käytössä hotelleissa, motelleissa ja muissa asuintyyppisissä ympäristöissä jota voidaan verrata tavanomaiseen kotitalouteen

- majoituksen ja aamiaisen tarjoavissa majapaikoissa jota voidaan verrata tavanomaiseen kotitalouteen

LUKU 1: YLEISET VAROITUKSET

- ruokatarjoilupaikoissa ja muissa kuin vähittäismyyntiympäristöissä jota voidaan verrata tavanomaiseen kotitalouteen
- * Jääkaappipakastimesi tarvitsema verkkovirta on 220–240 V, 50 Hz. Älä käytä muita virtalähteitä. Varmista ennen jääkaappipakastimen liittämistä sähköverkkoon, että arvokilven tiedot (jännite ja liittymäteho) vastaavat verkon sähkövirtaa. Jos olet epävarma, ota yhteyttä pätevään sähköteknikkoon.
- * Tätä laitetta voivat käyttää yli 8-vuotiaat lapset, sekä henkilöt, joiden fyysiset, aistilliset tai henkiset kyvyt ovat heikentyneet tai joilla ei ole tarpeeksi tietoa tai kokemusta, jos heidän toimiaan valvotaan, heille annetaan ohjeita laitteen turvallisesta käytöstä ja jos he ymmärtävät laitteen käyttöön liittyvät vaarat. Lasten ei tule leikkiä laitteen kanssa. Lasten ei tule tehdä siivousta ja ylläpitoa ilman valvontaa.
- * 3-8 vuotiaat saavat täyttää ja tyhjentää jäähdytyslaitteita. Lasten ei tulisi puhdistaa tai huoltaa laitetta. Erittäin nuorten lasten (0-3 vuotta) ei tulisi käyttää laitteita. Nuorten lasten (3-8 vuotta) ei tulisi käyttää laitetta, ellei heitä valvota jatkuvasti turvallisuuden varmistamiseksi. Vanhemmat lapset (8-14 vuotta) ja fyysisesti tai psyykkisesti heikkokuntoiset tai estyneet ihmiset voivat käyttää laitteita, jos heitä joko valvotaan, tai heitä on neuvottu, kuinka laitetta käytetään turvallisesti. Fyysisesti tai psyykkisesti heikkokuntoisten henkilöiden ei tulisi käyttää laitteita, ellei heitä valvota jatkuvasti.
- * Vahingoittunut virtajohto tai pistoke voi aiheuttaa tulipalon tai sähköiskun vaaran. Vahingoittuneet osat on vaihdettava. Vain pätevät henkilöt saavat suorittaa korjaustoimenpiteitä.
- * Tätä laitetta ei ole suunniteltu käytettäväksi yli 2000 m korkeudessa.

Seuraathan seuraavia ohjeita välttääksesi ruuan saastumisen ja pilaantumisen:

- * Oven auki pitäminen pitkän aikaa voi aiheuttaa huomattavan lämpötilan nousun laitteen säilytyslokerossa.
- * Puhdista säännöllisesti pinnat, jotka ovat kosketuksissa ruuan kanssa.
- * Säilytä raaka liha ja kala sopivissa säilytysastioissa jääkaapissa siten, että ne eivät koske ja niistä ei valu mitään muihin ruokiin.
- * Kahden tähden pakastetun ruuan säilytyslokerot sopivat esipakastetun ruuan säilyttämiseen sekä jäätelön ja jääpalojen tekemiseen.
- * Yhden kahden ja kolmen tähden säilytyslokerot eivät sovi tuoreen ruuan pakastamiseen.
- * Jos jäähdytyslaitetta (jääkaappilaite) pidetään tyhjänä pitkän aikaa, laita se pois päältä, sulata, puhdista ja kuivaa se ja jätä ovi auki estääksesi homeen muodostumiseen jääkaapissa.

LUKU 1: YLEISET VAROITUKSET

Hävitys

- Kaikki käytetyt pakkaukset ja materiaalit ovat ympäristöystävällisiä ja ne voidaan kierrättää. Hävitä pakkaukset ympäristöystävällisellä tavalla. Pyydä lisätietoja paikallisilta viranomaisilta.
- Kun laite on valmis romutettavaksi, leikkaa virtajohto irti ja hävitä pistoke ja virtajohto. Irrota oven säppi, jotta lapset eivät jää loukkuun laitteen sisälle.
- 16 ampeerin pistorasiaan työnnetty irti leikattu pistoke on vakava turvallisuusriski (sähköiskun vaara). Huolehdi siitä, että irti leikattu pistoke hävitetään turvallisella tavalla.

Tanskalaiset tuotteet:

Laite on varustettu EU:ssa hyväksytyllä pistokkeella (EU-schuko-pistoke), ja sitä voidaan käyttää Suomessa, Norjassa ja Ruotsissa. Tanskassa laite on hyväksytty käyttöön vain E-tyyppin seinäpistorasiassa tai maadoitusosalla varustetussa CEE7/17-S-tyyppin seinäpistorasiassa. Jos liitäntäpisteessä on vain K-tyyppin seinäpistorasia, EU-schuko-pistokkeen saa vaihtaa tanskalaiseen pistokkeeseen ainoastaan pätevä huoltohenkilö. Schuko-pistokkeen ja tanskalaisen maadoitusjärjestelmän väliin voidaan vaihtoehtoisesti liittää asianmukainen ja hyväksytty sovitin. Sovittimen (vähintään 10 A ja enintään 13 A) voi tilata hyvin varustetuista kodinkoneliikkeistä tai pätevältä sähköasentajalta. Vain jollakin näistä menetelmistä voidaan varmistaa, että laitteessa on oikea suojamaadoitus. Maadoitusasennuksen puuttuessa pätevän sähköasentajan on suoritettava maadoitusasennus. Jos laitetta käytetään ilman asennettua maadoitusta, emme ota vastuuta käytöstä mahdollisesti aiheutuvista vahingoista.

Vanhan laitteen hävittäminen



Tämä symboli tuotteessa tai sen pakkauksessa merkitsee, että tuotetta ei saa hävittää kotitalousjätteen mukana. Se on vietävä sopivaan jätteenkeräyslaitokseen, joka kierrättää sähkö- ja elektronisita laitteita. Materiaalien kierrättäminen auttaa suojelemaan luonnon resursseja. Saat lisätietoja tämän tuotteen kierrättämisestä paikallisilta viranomaisilta, kotitalousjätteen hävityspalveluilta tai liikkeestä, josta hankit tuotteen.

Kysy paikallisilta viranomaisilta WEEE-tuotteiden hävittämisestä uusiokäyttö-, kierrätys- ja talteenottotarkoituksissa.

Huomautukset:

- Lue käyttöopas huolellisesti ennen kuin asennat laitteen tai käytät sitä. Emme ole vastuussa virheellisestä käytöstä aiheutuvista vahingoista.
- Noudata laitteessa ja käyttöoppaassa olevia ohjeita ja säilytä tämä käyttöopas turvallisessa paikassa mahdollisten tulevien ongelmien ratkaisemista varten.
- Tämä laite on tarkoitettu käytettäväksi kodeissa ja sitä saa käyttää vain kotitalousympäristöissä ja sille määritetyn tarkoituksen mukaisesti. Laite ei sovellu kaupalliseen tai yleiseen käyttöön. Tällainen käyttö mitätöi laitteen takuun eikä yrityksemme ole vastuussa tästä aiheutuvista menetyksistä.
- Tämä laite on tarkoitettu käytettäväksi kotitalouksissa ja se soveltuu vain ruokien jäähdyttämiseen ja säilyttämiseen. Se ei sovellu kaupalliseen tai yleiseen käyttöön eikä muiden aineiden kuin ruoan säilyttämiseen. Yrityksemme ei ole vastuussa muista käyttötavoista aiheutuvista vahingoista.

Turvallisuutta koskevat varoitukset



- Älä liitä jääkaappipakastinta sähköverkkoon jatkojohdon avulla.
- Vioittunut virtajohto tai pistoke voi aiheuttaa tulipalon tai sähköiskun. Vahingoittuneet osat on vaihdettava. Vain pätevät henkilöt saavat suorittaa korjaustoimenpiteitä.
- Älä käytä pistokesovittinta.
- Älä taivuta virtajohtoa liikaa.
- Älä koskaan kosketa virtajohtoa tai pistoketta märin käsin, sillä tämä saattaa aiheuttaa sähköiskun johtavan oikosulun.
- Älä laita pakastinlokeroon lasipulloja tai juomatölkkejä. Pullot tai tölkit voivat räjähtää.
- Älä kosketa pakastimesta ottamiasi jääpaloja käsin, sillä kylmä jää voi aiheuttaa paleltumia tai muita vammoja.
- Älä ota ruokia pakastimesta märin tai kostein käsin. Tämä saattaa aiheuttaa ihon hiertymistä tai paleltumia.
- Älä pakasta ruokaa uudelleen sulattamisen jälkeen.

Asennustiedot

Lue seuraavat seikat huolellisesti ennen jääkaappipakastimen pakkauksesta purkamista ja sen liikuttamista.

- Aseta laite kauas suorasta auringonvalosta ja lämmön lähteistä, kuten lämpöpattereista.
- Laitteen tulee sijaita vähintään 50 cm:n etäisyydellä helloista, kaasuhelloista ja lämmittimistä sekä vähintään 5 cm:n etäisyydellä sähköheloista.
- Älä altista jääkaappipakastinta kosteudelle tai sateelle.
- Jääkaappipakastin on sijoitettava vähintään 20 mm:n etäisyydelle toisista pakastimista.
- Laitteen päälle tulee jättää vähintään 150 mm tyhjää tilaa. Älä aseta mitään laitteen päälle.
- Turvallisen käytön varmistamiseksi on tärkeää, että jääkaappipakastin on turvallisesti tasapainossa. Jääkaappipakastin voidaan tasata säädettävien tasausjalkojen avulla. Varmista, että laite on tasaisesti paikallaan ennen kuin laitat siihen ruokaa.
- Suosittelemme kaikkien hyllyjen ja tasojen pyyhkimistä teelusikallisen ruokasoodaa sisältävään lämpimään veteen kostutetulla pyyhkeellä ennen käyttöä. Huuhtelee puhdistuksen jälkeen lämpimällä vedellä ja kuivaa.
- Asenna laite paikalleen hyödyntämällä laitteen takana sijaitsevia muovisia ohjaimia. Käännä 90 astetta (kuvan osoittamalla tavalla). Tämä estää kondensaattoria koskettamasta seinää.
- Jääkaappi on asetettava vasten seinää siten, että vapaa tila ei ylitä 75 mm.

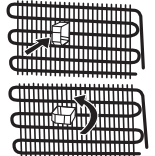

LUKU 1: YLEISET VAROITUKSET

Ennen jääkaappipakastimen käyttöä



- Tarkista jääkaappipakastin näkyvien vaurioiden varalta ennen asentamista. Älä asenna jääkaappipakastinta, jos se on vaurioitunut.
- Kun käytät jääkaappipakastinta ensimmäistä kertaa, jätä se pystysuoraan asentoon vähintään 3 tunnin ajaksi ennen kuin liität pistokkeen sähköverkkoon. Tämä varmistaa tehokkaan käytön ja estää kompressorivauriot.
- Saatat huomata lievän hajun käyttäessäsi jääkaappipakastinta ensimmäistä kertaa. Tämä on täysin normaalia ja haju haihtuu jääkaappipakastimen viileessä.

Tietoa uuden sukupolven viilennysteknologiasta.

Jääkaappipakastimet, joissa on käytetty uuden sukupolven viilennysteknologiaa, toimivat eri tavalla kuin vanhan malliset jääkaappipakastimet. Vanhalla tekniikalla toteutetuissa jääkaappipakastimissa kaappiin pääsevä kostea ilma ja elintarvikkeista haihtuva kosteus muuttuu jääksi pakastimeen. Jääkaappipakastin on irrotettava verkkovirrasta sulatuksen ajaksi. Pitääksesi elintarvikkeet viileinä sulatuksen ajan ne on säilytettävä muualla, ja käyttäjän on puhdistettava jäljelle jäänyt jää ja huurre.

Tilanne on täysin erilainen pakastimissa, joissa on uuden sukupolven viilennysteknologiaa. Kylmää ja kuivaa ilma puhalletaan pakastinosaan tuulettimen avulla. Tämän tuloksena kylmä ilma kulkee helposti pakastimessa jopa hyllyjen välissä, jolloin ruoka jäätyy tasaisesti ja riittävän hyvin. Tämä ei myöskään muodosta huurretta.

Jääkaappiosan rakenne on lähes sama kuin pakastinosan. Pakastimen yläosassa sijaitsevan tuulettimen puhaltama ilma viilentyy kulkiessaan ilmakehän läpi. Samalla ilma puhalletaan ulos ilmakehän reilistä siten, että viilennysprosessi onnistuu pakastinosassa. Ilmakehän reiät jakavat ilman tasaisesti pakastinosassa.

Koska ilmaa ei pääse kulkemaan pakastimen ja jääkaapin välillä, myöskään eri tuoksut eivät sekoitu. Tämän tuloksena uuden sukupolven viilennysteknologiaa sisältävä jääkaappi on helppokäyttöinen, tilava ja kaunis katseltava.

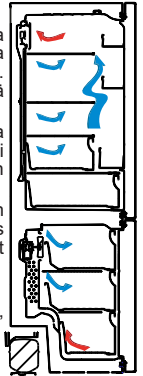

LUKU-2: JÄÄKAAPPIPAKASTIN

Tätä laitetta ei ole tarkoitettu käytettäväksi kiinteästi asennettuna laitteena.

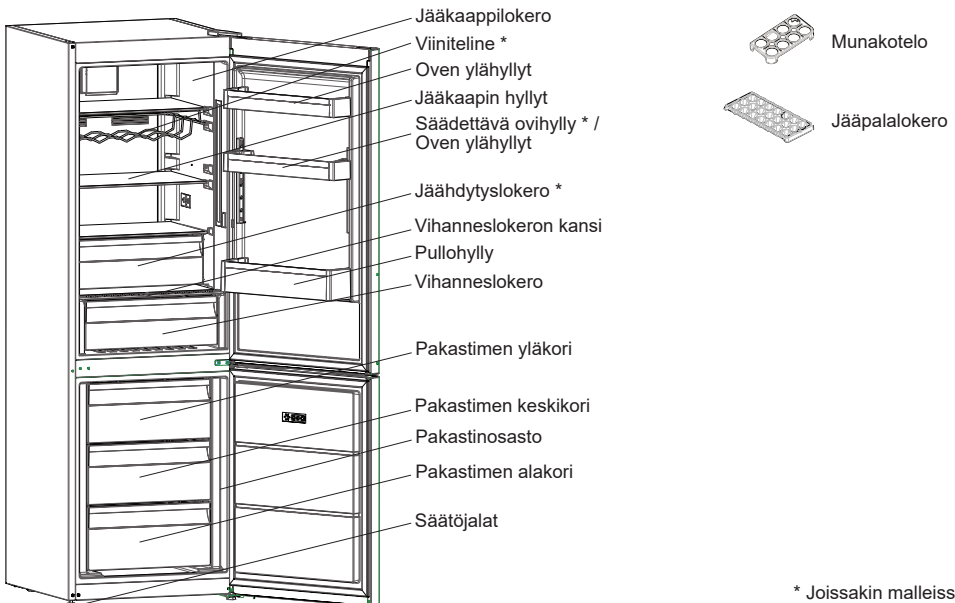

Tämä havainnollistava kuva näyttää laitteen eri osat ja lisävarusteet. Osat saattavat vaihdella laitteen mallista riippuen.

Tuoreen ruoan lokero (jääkaappi): Energia käytetään tehokkaimmin, kun laatikot ovat laitteen alaosassa ja hyllyt on jaettu tasaisesti. Ovikorien paikka ei vaikuta energiankulutukseen.

Pakastelokero (pakastin): Tehokkainta energian käyttöä on varmistaa, että lokeroiden ja astioiden asettelu on tehty alkuuperäisellä tavalla.

LUKU 3: JÄÄKAAPPIPAKASTIMEN KÄYTTÄMINEN

Näyttö- ja ohjauspaneeli

Ohjauspaneelin käyttäminen

1. Pakastimen lämpötila-asetus
2. Tehopakastustoiminnon ilmaisin
3. Jääkaapin lämpötila-asetus
4. Pikajäähdytystilan ilmaisin
5. Lomatilan ilmaisin
6. Eko-tilan ilmaisin
7. Hälytyksen ilmaisin
8. Lapsilukkotilan ilmaisin
9. Näytön valitsin
10. Pienennä arvoa
11. Suurennä arvoa
12. Tilan valitsin
13. Lapsilukon valitsin

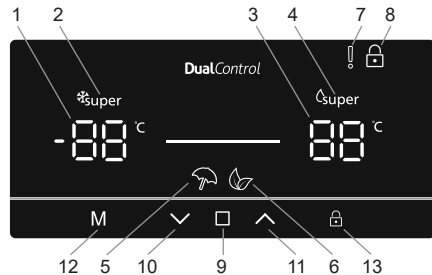

Jääkaapin käyttö

Jääkaappipakastimen käyttäminen

Valaistus (jos sisältyy)

Kun laite kytketään sähköverkkoon ensimmäisen kerran, niin sisävalot voivat itsetestien takia syttyä vasta yhden minuutin kuluttua.



Tehopakastus

Käyttötarkoitus

- sellaisten suurten elintarvikemäärien pakastaminen, jotka eivät mahdu pikapakastushyllylle
- valmiiden ruokien pakastaminen
- tuoreiden elintarvikkeiden pakastaminen nopeasti, jotta ne säilyttävät tuoreutensa.

Käyttöohje

- Paina -kuvaketta (ohjauspaneelin kuvassa kohta nro 9), kunnes pakastimen lämpötila-asetus on valittuna (nro 1).
- Kun pakastimen lämpötila-asetus valitaan, lämpötila alkaa vilkkua.

- Paina -kuvaketta (nro 10) toistuvasti, kunnes tehopakastuksen kuvake  tulee näkyviin vasemmanpuoleiseen yläkulmaan (nro 2).
- Tehopakastustilan valitsemisen jälkeen laite antaa tilan vaihdosta ilmoittavan äänimerkin.
- Pakastimen alkuperäinen lämpötila tulee näkyviin äänimerkin jälkeen.
- Voit peruuttaa tilan toistamalla edelliset vaiheet alusta.

Toiminnon aikana:

- Jääkaappiosaston lämpötilaa voidaan säätää ilman, että tämä vaikuttaa tehopakastustoimintoon.
- Eko- ja lomatilaa ei voida valita tehopakastustoiminnon ollessa käytössä.



Pikajäähdytys

Käyttötarkoitus

- suurten elintarvikemäärien jäädyttäminen ja varastointinen jääkaappiosastoon
- juomien viilentäminen nopeasti.

Käyttöohje

- Paina -kuvaketta (ohjauspaneelin kuvassa kohta nro 9), kunnes jääkaapin lämpötila-asetus on valittuna (nro 1).
- Kun jääkaapin lämpötila-asetus valitaan, lämpötila alkaa vilkkua.

- Paina -kuvaketta ( toistuvasti, kunnes pikajäähdytyksen kuvake  tulee näkyviin oikeanpuoleiseen yläkulmaan (nro 4).
- Pikajäähdytystilan valitsemisen jälkeen laite antaa tilan vaihdosta ilmoittavan äänimerkin.

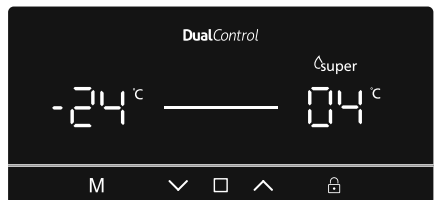
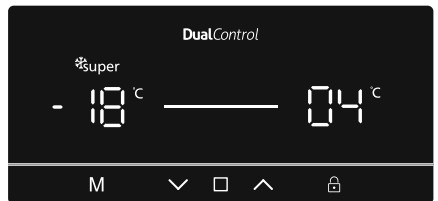

LUKU-3: JÄÄKAAPPIPAKASTIMEN KÄYTTÖ

- Viimeisin jääkaapin lämpötila tulee näkyviin äänimerkin jälkeen.
- Voit peruuttaa tilan toistamalla edelliset vaiheet alusta.

Toiminnon aikana:

- Pakastinosaston lämpötilaa voidaan säätää ilman, että tämä vaikuttaa pikajäähdytystoimintoon.
- Eko- tai lomatilaa ei voida valita pikajäähdytystoiminnon ollessa käytössä.

Eko-tila

Käyttötarkoitus

Energiansäästö. Laitteen ollessa vähäisemmällä käytöllä (kun ovea avataan harvemmin) tai esimerkiksi lomien aikana eko-ohjelmalla saadaan aikaan optimaalinen lämpötila, jonka avulla voidaan säästää sähköä.

Käyttöohje

- Paina **M**-kuvaketta (ohjauspaneelin kuvassa kohta nro 12), kunnes eko-tilan kuvake  tulee näkyviin (nro 6).
- Eko-tilan valitsemisen jälkeen laite antaa tilan vaihdosta ilmoittavan äänimerkin.
- Äänimerkin jälkeen "E" näkyy sekä jääkaapin että pakastimen lämpötila-asetusten kohdalla (nrot 1 ja 3).
- Eko-tila voidaan peruuttaa painamalla **M**-kuvaketta (nro 12).

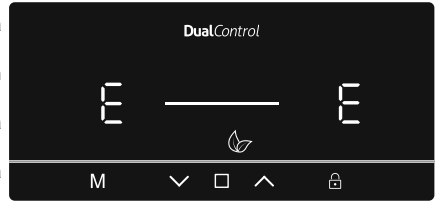

Toiminnon aikana:

- Pakastimen ja jääkaapin lämpötilaa voidaan säätää. Säädöt eivät kuitenkaan tule voimaan, ennen kuin eko-tila poistetaan käytöstä. Kun eko-tila poistetaan käytöstä, valitut asetusarvot ja lämpötilasäädöt tulevat voimaan.
- Pikajäähdytys tai tehopakastus voidaan valita, mutta jommankumman tilan valitseminen poistaa eko-tilan käytöstä välittömästi.
- Lomatila voidaan valita vasta sen jälkeen, kun eko-tila on poistettu käytöstä.

Lomatila

Käyttötarkoitus

Lomatila kannattaa ottaa käyttöön, kun laitetta ei käytetä pitkään aikaan. Lomatilassa vain pakastinosasto pysyy toiminnassa.

Käyttöohje

- Paina **M**-kuvaketta (ohjauspaneelin kuvassa kohta nro 12), kunnes lomatilan kuvake  tulee näkyviin (nro 5).
- Lomatilan valitsemisen jälkeen laite antaa tilan vaihdosta ilmoittavan äänimerkin.
- Näytössä näkyy äänimerkin jälkeen "--" ja pakastimen asetettu lämpötila -18 °C.
- Lomatila voidaan poistaa käytöstä painamalla **M**-kuvaketta (nro 12).

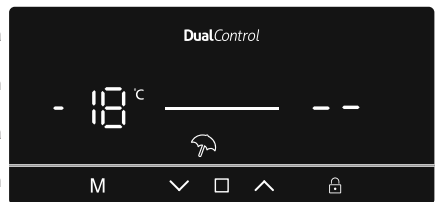

Toiminnon aikana:

- Pakastimen ja jääkaapin lämpötilaa voidaan säätää. Säädöt eivät kuitenkaan tule voimaan, ennen kuin lomatila poistetaan käytöstä. Kun lomatila poistetaan käytöstä, valitut asetusarvot ja lämpötilasäädöt tulevat voimaan.
- Pikajäähdytys tai tehopakastus voidaan valita, mutta jommankumman tilan valitseminen poistaa lomatilan käytöstä välittömästi.
- Eko-tila voidaan valita vasta sen jälkeen, kun lomatila on poistettu käytöstä.

LUKU-3: JÄÄKAAPPIPAKASTIMEN KÄYTTÖ

Juomien viilennystila

Käyttötarkoitus

Tämän tilan avulla voit viilentää juomia valitsemasi keston verran.

Käyttöohje

- Paina kuvakkeita **M** (nro 12) ja **□** (nro 9) samanaikaisesti viiden sekunnin ajan.
- Jäähdytyksen lämpötila-asetuksena näkyy nyt "05". Arvo vilkkuu näytössä.
- Voit säätää aika-asetusta (5, 10, 15, 20, 25 tai 30 minuuttia) painamalla painiketta **▼** tai **▲**.
- Kun olet valinnut ajan, numerot vilkkuvat näytössä kolme kertaa ja laite antaa äänimerkin. Jos mitään painiketta ei paineta kahteen sekuntiin, valittu aika aktivoituu.
- Aika otetaan käyttöön laitteessa ja jäljellä oleva aika näkyy näytössä.
- Kun aika on kulunut loppuun, laite antaa äänimerkin.
- Voit peruuttaa juomien viilennystilan painamalla kuvakkeita **M** (nro 12) ja **□** (nro 9) samanaikaisesti viiden sekunnin ajan.

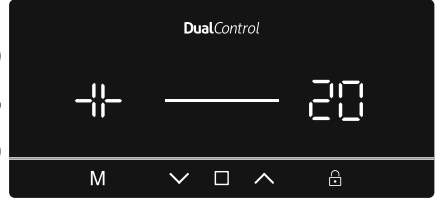

Toiminnon aikana:

- Juomien viilennystilan ja lapsilukkotilan ollessa käytössä lapsilukkotila on poistettava käytöstä, jotta äänimerkki sammuu.
- Tätä tilaa käytettäessä pullojen lämpötila tulee tarkistaa säännöllisesti. Pullot täytyy ottaa ulos laitteesta, kun ne ovat tarpeeksi viileitä.
- Jos pullot jätetään laitteeseen liian pitkäksi aikaa juomien viilennystilassa, ne saattavat räjähtää.

Näytönsäästötila

Käyttötarkoitus

Tässä tilassa voidaan säästää sähköä sammuttamalla kaikki ohjauspaneelin valot, kun paneelia ei käytetä.

Käyttöohje

- Näytönsäästötila aktivoituu automaattisesti 30 sekunnin kuluttua.
- Jos painat mitä tahansa näppäintä ohjauspaneelin valojen ollessa pois päältä, laitteen nykyiset asetukset tulevat uudestaan näkyviin, jolloin voit tehdä haluamasi muutokset.
- Jos et poista näytönsäästötilaa käytöstä tai paina jotakin näppäintä 30 sekunnin aikana, ohjauspaneeli pysyy pois päältä.

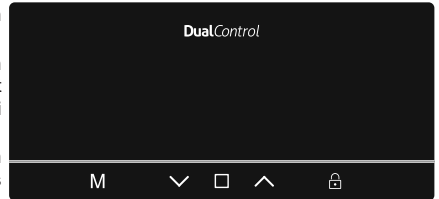

Näytönsäästötilan sammuttaminen

- Voit poistaa näytönsäästötilan käytöstä ja ottaa näppäimet käyttöön painamalla mitä tahansa näppäintä ja pitämällä sitten Tila-painiketta **M** (nro 12) painettuna kolmen sekunnin ajan.
- Voit ottaa näytönsäästötilan takaisin käyttöön pitämällä Tila-painiketta **M** (nro 12) painettuna kolmen sekunnin ajan.

LUKU-3: JÄÄKAAPPIPAKASTIMEN KÄYTTÖ

Lapsilukkotoiminnallisuus

Käyttötarkoitus

Lapsilukon avulla voidaan estää tahattomien muutosten tekeminen laitteen asetuksiin.

Lapsilukon asettaminen

Pida lapsilukon painiketta  (nro 13) painettuna viiden sekunnin ajan.

Lapsilukon poistaminen käytöstä

Pida lapsilukon painiketta  (nro 13) painettuna viiden sekunnin ajan.

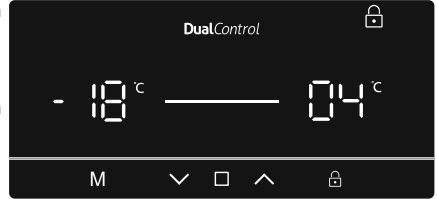

Ovi auki -hälytys

Jos joko jääkaapin tai ovi jätetään auki yli kahden minuutin ajaksi, laite antaa äänimerkin





Lämpötila-asetukset

Pakastimen lämpötila-asetukset

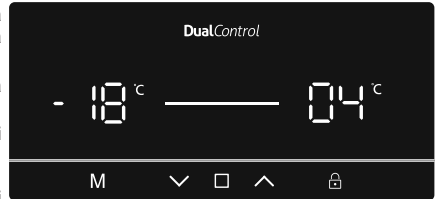
- Paina  -kuvaketta (ohjauspaneelin kuvassa kohta nro 9), kunnes pakastimen lämpötila-asetus on valittuna (nro 1).
- Kun pakastimen lämpötila-asetus valitaan, lämpötila alkaa vilkkua.
- Voit sitten asettaa lämpötilan (-16, -18, -20, -22 tai -24 °C ja tehopakastus) ylä- ja alanuolilla ( / ).
- Jos tehopakastus- tai eko-tila on käytössä, lämpötila ei muutu, ennen kuin tila poistetaan käytöstä.



Jäähdytyksen lämpötila-asetukset

- Paina  -kuvaketta (ohjauspaneelin kuvassa kohta nro 9), kunnes jääkaapin lämpötila-asetus on valittuna (nro 1).
- Kun jääkaapin lämpötila-asetus valitaan, lämpötila alkaa vilkkua.
- Voit sitten asettaa lämpötilan (8, 6, 5, 4 tai 2 °C ja pikajäähdytys) ylä- ja alanuolilla ( / ).
- Jos tehopakastus- tai eko-tila on käytössä, lämpötila ei muutu, ennen kuin tila poistetaan käytöstä.

Lämpötilan säätöön liittyvät varoitukset

- Emme suosittele jääkaapin käyttöä tiloissa, joiden lämpötila on alle 10 °C.
- Lämpötila tulisi säätää ovien avaamistiheyden, jääkaapissa säilytetyn ruoan määrän ja huonelämpötilan perusteella.
- Jääkaappi on jätettävä käymään keskeytykseltä 24 tunnin ajaksi sen jälkeen, kun pistoke on liitetty pistorasiaan. Tämä takaa, että laite jäähtyy riittävän hyvin. Älä avaa ovia tai laita ruokaa jääkaappiin tänä aikana.
- Jääkaapissasi on 5 minuutin mittainen viivetoiminto, joka on suunniteltu estämään kompressorivauriot, kun pistoke irrotaan pistorasiasta ja liitetään takaisin sähkökatkoksen jälkeen. Jääkaappi alkaa käydä normaalisti 5 minuutin kuluttua.
- Jääkaappi on suunniteltu toimimaan standardeissa mainituissa huonelämpötiloissa sekä arvokilvessä mainitun ilmastoluokan mukaisesti. Jääkaapin käyttämistä ei suositella tiloissa, joiden lämpötilat eivät vastaa annettuja vaihteluvälejä, sillä tämä vaikuttaa jäähdytystehokkuuteen.
- Tämä laite on suunniteltu käytettäväksi 16 - 38 °C:een ympäröivässä lämpötilassa.

Ilmastoluokka ja sen merkitys:

T (trooppinen): Tämä jäähdytyslaite on tarkoitettu käytettäväksi ympäristön lämpötiloissa 16 °C–43 °C.

ST (subtrooppinen): Tämä jäähdytyslaite on tarkoitettu käytettäväksi ympäristön lämpötiloissa 16 °C–38 °C.

N (lauhkea): Tämä jäähdytyslaite on tarkoitettu käytettäväksi ympäristön lämpötiloissa 16 °C–32 °C.

SN (laajennettu lauhkea): Tämä jäähdytyslaite on tarkoitettu käytettäväksi ympäristön lämpötiloissa 10 °C–32 °C.

Tärkeät asennusohjeet

Tämä laite on suunniteltu käytettäväksi haastavissa ilmasto-oloissa. Siinä käytetään Freezer Shield -teknologiaa, jolla varmistetaan, että pakastimen pakasteet eivät sula, vaikka ympäristön lämpötila laskee -15 °C:seen. Laite voidaan siis asentaa lämmittämättömään huoneeseen ilman, että pakastimen pakasteiden pilaantumista tarvitsee pelätä. Kun ympäristön lämpötila palaa normaaliiksi, laitteen käyttöä voi jatkaa normaalisti.

LUKU-3: JÄÄKAAPPIPAKASTIMEN KÄYTTÖ

Lämpömittari

Jääkaapin asetusten asettaminen on helppoa laitteen kylmimpään osaan asennetun lämpömittarin avulla. Voit parantaa ruoan säilyvyyttä erityisesti jääkaapin kylmimmässä osassa varmistamalla, että viesti "OK" ilmestyy lämpömittariin. Jos "OK" ei ilmesty, lämpötilaa ei ole asetettu oikein.

Mittarin näkeminen voi olla vaikeaa, joten huolehdi riittävästä valaistuksesta. Aina, kun lämpötila-asetusta muutetaan, lämpötilan on annettava tasaantua laitteessa. Joskus lämpötila-asetus joudutaan vielä muuttamaan toiseksi. Muuta lämpömittarin asetusta asteittain ja odota vähintään 12 tuntia ennen uutta tarkastusta ja mahdollista uutta muutosta.

HUOMAA: Jos ovea avataan usein (tai jos se jätetään auki pitkäksi aikaa) tai kun uusi ruoka-annos laitetaan jääkaappiin, merkintä OK ei välttämättä ilmesty lämpömittariin. Tämä on normaalia. Jos jääkiteitä muodostuu normaalia suurempi määrä jääkaappilokeroon (laitteen alaseinä) tai höyrystymeen (ylikuormittunut laite, korkea huonelämpötila, useat oven avaukset), alenna lämpömittarin asetusta, kunnes kompressori toimii normaalisti.

Säilytä ruoka jääkaapin kylmimmässä osassa.



Ruoat säilyvät paremmin, jos laitat ne sopivimpaan paikkaan jääkaapissa. Kylmin alue on aivan vihanneelokeron yläpuolella.

Seuraava symboli merkitsee jääkaapin kylmintä aluetta.

Varmista matala lämpötila tällä alueella sijoittamalla hylly samalle tasolle tämän symbolin kanssa kuvan esittämällä tavalla.

Tarran alareuna (nuolen pää) merkitsee kylmimmän alueen ylärajaa. Kylmimmän alueen ylähyllyn on oltava samalla tasolla nuolen pään kanssa. Kylmin alue on tämän tason alapuolella.

Hyllyt ovat irrotettavissa, joten varmista, että ne ovat aina samalla tasolla näiden tarroissa kuvattujen vyöhykerajojen kanssa. Näin voit taata halutut lämpötilat tälle alueelle.

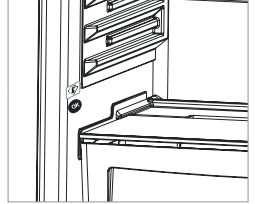

Lisävarusteet

Pakastinlaatikko

- Pakastinlaatikko on sellaisille elintarvikkeille, joihin täytyy päästä käsiksi helposti.
- Pakastinlaatikon poistaminen
- Vedä laatikko ulos niin pitkälle kuin mahdollista
- Vedä laatikon etuosa ylös ja ulos.

! **Tee sama toimenpide käänteisesti, kun asettelet liukuosan uudelleen.**

Huomaa: Liukuttele laatikkoa sisään tai ulos aina kädensijasta.

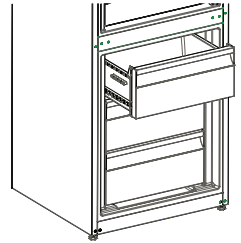

Jäärasia

- Täytä jäärasia vedellä ja laita se pakastinosaan.
- Kun vesi on täysin jäähtynyt, voit taivuttaa rasiaa alla olevan kuvion osoittamalla tavalla poistaaksesi jääkuutiot rasiasta.

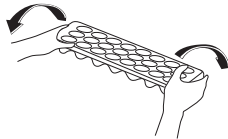

Zero Degree Zone (Joissakin malleissa)

Kun elintarvikkeet säilytetään jäähdytysosastossa pakastin- tai jääkaappiosaston sijasta, ne pysyvät tuoreina ja maukkaina, ja ne säilyttävät ulkonäkönsä pidempään. Jos jäähdytysosaston levy likaantuu, irrota se ja pese se vedellä.

(Vesi jäähtyy 0 °C: ssa, mutta suolaa tai sokeria sisältävät ruuat jäätyvät tätä matalammassa lämpötiloissa)

Tavallisesti jäähdytysosastoa käytetään ra'an kalan, riisin ym. säilytykseen.

Älä aseta jääpalalevylle elintarvikkeita, jotka haluat jäädyttää.

Jäähdytyshyllyn poistaminen

- Vedä jäähdytyshylly ulos itseäsi kohti liu'uttamalla sitä kiskoillaan.
- Nosta jäähdytyshylly pois kiskoilta poistaaksesi hyllyn.

Kun jäähdytyshylly on poistettu, se kestää enintään 16 kg:n painon.

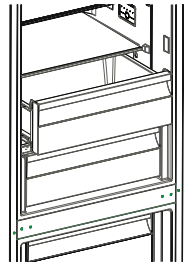

LUKU-3: JÄÄKAAPPIPAKASTIMEN KÄYTTÖ

Kosteudenhallinta (Joissakin malleissa)

Kosteudenhallinta suljetussa asennossa auttaa tuoreita hedelmiä ja vihanneksia säilyttämään kauemmin.

Jos vihanneslokero on täynnä, sen etuosassa sijaitseva Fresh dial pitää avata. Sen avulla vihanneslokeron ilman kosteutta voidaan hallita, ja vihannesten käyttöaika pidentää.

Jos näet kondenssivettä lasihyllyllä, voit asettaa kosteudenhallintamuovin avoimeen asentoon.

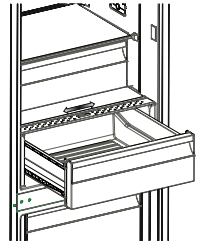

Pullopidin (Joissakin malleissa)

Välttääksesi pullojen luiskahtamisen tai kaatumisen käytä pullopidintä. Tällä tavalla voit estää myös äänen syntymisen, kun ovi avataan tai suljetaan.

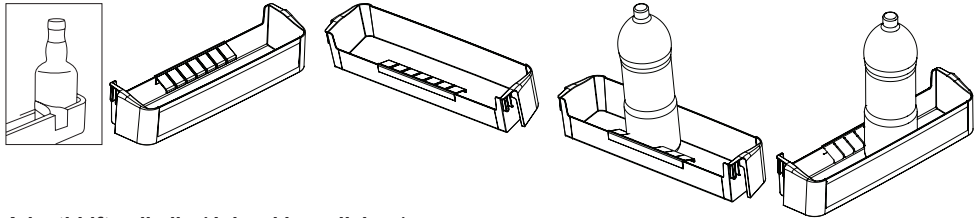

Adapti-Lift ovihylly (Joissakin malleissa)

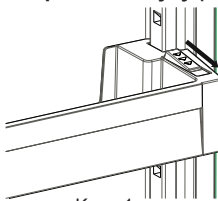

Kuva 1

Voit säätää ovihyllyn korkeutta kuudelle eri tasolle saadaksesi säilytystä tarpeesi mukaan käyttäen Adapti-Lift ovihyllyä.

Vaihtaaksesi Adapti-Lift ovihyllyn sijaintia; Ota kiinni ovihyllyn pohjasta ja vedä ovihyllyn sivulla olevista painikkeista nuolen osoittamaan suuntaan (Kuva 1).

Aseta ovihylly haluamallasi korkeudelle liikuttamalla sitä ylös- tai alaspäin. Kun ovihylly on haluamallasi korkeudella, vapauta painikkeet ovihyllyn sivulta (kuva 2). Ennen kuin irrotat otteesi ovihyllystä, liikuta sitä ylös- ja alaspäin jotta varmistuisit siitä että ovihylly on kunnolla kiinnitetty.

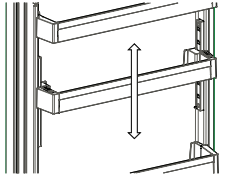

Kuva 2

Huomaa: Ennen kuin alat täyttämään ovihyllyä, ota kiinni hyllystä tukemalla sitä pohjasta. Muuten, ovihylly voi pudota kiskoiltaan painon vuoksi. Tämä voi vaurioittaa ovihyllyä tai kiskoja.

Lisävarusteiden visuaaliset ja tekstikuvaukset saattavat vaihdella mallista riippuen.

- **Varmista, että irrotat jääkaapin virtajohdon pistokkeesta ennen kuin alat puhdistamaan sitä.**
- Älä pese jääkaappipakastinta kaatamalla vettä.
- Voit pyyhkiä sisä- ja ulkosivun pehmeällä kankaalla tai sienellä lämpimällä saippuavedellä.
- Irrota osat erikseen ja puhdista saippuavedellä. Tuote ei kestä konepesua.
- Älä koskaan käytä puhdistukseen helposti syttyviä, räjähtäviä tai syövyttäviä materiaaleja, kuten tinneriä tai happoa.
- Sinun pitäisi puhdistaa kondensaattori harjalla vähintään kerran vuodessa, jotta energiaa säästyy ja tuottavuus kasvaa.

Pidä huoli, että jääkaappi on irrotettu sähköverkosta ennen puhdistusta.

Huurteenpoisto

Jääkaapin sulatus tapahtuu automaattisesti. Sulatuksen aikana syntynyt vesi menee vedenkeräyssuppiloon, virtaa haihtumisiloihin jääkaapin takana ja haihtuu siellä itsestään.

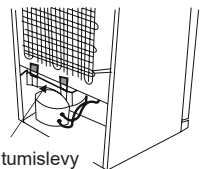

Haihtumislevy

LED-valojen vaihtaminen

Jos jääkaappipakastimessasi on LED-valot, ota yhteyttä Sharpin asiakaspalveluun, sillä vain valtuutettu henkilökunta saa vaihtaa valot.

LUKU 4: RUOAN SÄILYTYSOPAS

Jääkaappiosasto

- Vähentääksesi kosteutta ja jään syntymistä älä laita nesteitä avoiimiin astioihin jääkaappiin. Jää tiivistyy haihduttimen kylmimpiin osiin, ja vaatii ajan myötä sulatusta tiheämmin.
- Älä koskaan pane lämmintä ruokaa jääkaappiin. Lämpimän ruoan pitää antaa jäähtyä huoneenlämmössä. Riittävä ilmanvaihto on varmistettava jääkaappiosastossa.
- Minkään ei pitäisi koskettaa jääkaappin takaseinää, koska se jäätyy, ja astiat voivat tarttua siihen. Älä avaa jääkaappin ovea tarpeettoman usein.
- Järjestä 1–2 päivän sisällä käytettäväksi tarkoitettu liha ja puhdistettu kala (muoviin käärittynä tai astioissa) jääkaappin alaosiin (vihanneslaatikon päälle), koska se on kylmin osa, ja takaa parhaat säilytysolosuhteet.
- Voit laittaa hedelmät ja vihannekset vihanneslaatikkoon ilman pakkausta.
- Normaaleissa toimintaolosuhteissa riittää säätää jääkaappisi lämpötila-asetukseksi +4 °C.
- Jääkaappiosaston lämpötilan on oltava alueella 0–8 °C, tuoreet ruuat jäätyvät ja hajoavat alle 0 °C lämpötilassa kun taas bakteerien kasvu kiihtyy yli 8 °C ja pilaa ruuan.
- Älä laita kuumaa ruokaa välittömästi jääkaappiin, vaan odota, että se jäähtyy. Kuumat ruuat nostavat jääkaappisi lämpötilaa ja aiheuttavat ruokamyrkytyksiä ja tarpeetonta ruuan pilaantumista.
- Liha, kala, jne. on säilytettävä ruuan kylmäkerossa, ja vihannesosasto on ensisijainen paikka vihanneksille (jos sisältyy tuotteeseen).
- Ristikontaminaation välttämiseksi lihatuotteita ja hedelmiä/kasviksia ei saa säilyttää yhdessä.
- Elintarvikkeet on laitettava jääkaappiin suljetuissa astioissa tai peitetynä, jotta estetään kosteuden ja hajujen muodostuminen.

Pakastinosasto

- Käytä jääkaappisi pakastinosastoa pakastetun ruoan säilyttämiseen pitkinä ajanjaksoina ja jääpalojen jäädyttämiseen.
- Saadaksesi käyttöön koko pakastimen tilavuuden, käytä ylä- ja keskiosan lasihyllyjä. Käytä alaosassa koria.
- Älä laita pakastettavia ruokia lähelle jo pakastettuja ruokia.
- Pakastettava ruoka (liha, jauheliha, kala ym.) kannattaa jakaa sen kokosiin osiin, kuin missä ne käytetään sulatuksen jälkeen.
- Älä pakasta uudelleen jo kertaalleen pakastettua ja sulatettua ruokaa. Se voi olla vaarallista terveydelle, koska se voi aiheuttaa ruokamyrkytyksen.
- Älä laita kuumia aterioita pakastimeen ennen kun ne on jäähdytetty. Se saattaa aiheuttaa aikaisempien ruokien sulamista ja pilaantumista.
- Kun ostat pakastettua ruokaa, varmista, että ne on pakastettu asianmukaisissa olosuhteissa eikä pakkaus ole rikki.
- Kun säilytät pakastettua ruokaa, pakkauksen säilyvyys pitäisi tarkastaa. Jos selvitystä ei ole saatavilla, ruoka on käytettävä mahdollisimman nopeasti.
- Jos pakasteruokapaketissa on ollut kosteutta, ja se haisee huonolta, ruokaa on saatettu säilyttää sopimattomissa olosuhteissa, ja se on saatanut pilaantua. Älä osta tällöin kyseistä ruokaa!
- Pakasteruoan säilyvyys riippuu ympäröivästä lämpötilasta, pakastimen oven avaamisesta ja sulkemisesta, termostaatin asetuksista, ruoan tyyppistä ja ruoan ostoajan ja pakastimeen laitoin kuluneesta ajasta. Noudata aina pakkauksen ohjeita äläkä koskaan ylitä niissä esitettyä säilytysaikaa.
- Älä avaa pakastimen ovea pitkään jatkuvan sähkökatkon aikana. Käytä ruoka mahdollisimman pian pitkän sähkökatkon aikana. Älä pakasta sulanutta ruokaa uudelleen.
- Huomaa, että jos haluat avata pakastimen oven välittömästi sen sulkemisen jälkeen, se ei avaudu helposti. Tämä on normaalia. Ovi avautuu jälleen helposti, kun pakastimen lämpötila on tasaantunut.

Tärkeää:

- Kun pakasteruoat on sulatettu, ne pitäisi keittää tuoreiden ruokien tapaan. Jos niitä ei keitetä heti sulatuksen jälkeen, niitä EI SAA KOSKAAN jäädyttää uudelleen.
- Jotkut keitetyissä ruoissa olevien mausteiden mauista (anis, basilika, vesikrassi, viinietikka, valikoidut mausteet, inkivääri, valkosipuli, sipuli, sinappi, timjami, meirami, mustapippuri, jne.) muuttuvat, ja niiden makuu tulee voimakkaaksi, kun niitä säilytetään pitkän aikaa. Lisää tämän vuoksi vain pieni määrä maustetta ruokaan, jos aiota pakastaa sen. Voit lisätä haluamasi mausteet ruokaan sulatuksen jälkeen.
- Elintarvikkeiden säilytysaika riippuu käytetystä öljystä. Soveltuvia öljyjä ovat margariini, vasikanrasva, oliiviöljy ja voi. Sopimattomia öljyjä ovat pähkinäöljy ja sianrasva.
- Nestemäinen ruoka pitäisi jäädyttää muovikupeissa ja muu ruoka muovikelmussa tai -pusseissa.

LUKU 5: OVEN AVAUTUMISSUUNNAN VAIHTO

Oven asemoiminen uudelleen

- Riippuu jääkaappipakastimen mallista, onko tämä mahdollista.
- Jos kahvat on kiinnitetty laitteen eteen, tämä ei ole mahdollista.
- Jos mallissasi ei ole kahvoja, ovien paikkaa on mahdollista vaihtaa, mutta tämä täytyy teettää valtuutetulla henkilökunnalla. Soita Sharpin huoltoon.

LUKU 6: VIANMÄÄRITYS

Tarkista varoitukset:

Jääkaappi varoittaa jos jokin osa on vikaantunut. Tässä tapauksessa, painikkeen ympärillä oleva LED-valo vilkkuu ja sumneri päästää äänimerkin.

VIAN TYYPPI	MERKITYS	SYY	RATKAISU
E01	Anturin varoitus		Ota yhteyttä Sharpin tukipalveluun mahdollisimman pian.
E02	Anturin varoitus		Ota yhteyttä Sharpin tukipalveluun mahdollisimman pian.
E03	Anturin varoitus		Ota yhteyttä Sharpin tukipalveluun mahdollisimman pian.
E06	Anturin varoitus		Ota yhteyttä Sharpin tukipalveluun mahdollisimman pian.
E07	Anturin varoitus		Ota yhteyttä Sharpin tukipalveluun mahdollisimman pian.
E08	Matalan jännitteen varoitus	Laitteen virransyöttö on laskenut alle 170 W:n.	<p>- Kyseessä ei ole laitteen vioittuminen: tämä virhe estää kompressorin vahingoittumisen.</p> <p>- Jännitettä on lisättävä, kunnes se on jälleen vaaditulla tasolla.</p> <p>Jos tämä varoitus ei poistu, ota yhteyttä Sharpin tukipalveluun mahdollisimman pian.</p>
E09	Pakastinosasto ei ole tarpeeksi kylmä.	Todennäköinen tilanne, kun sähkökatko on kestänyt pitkään.	<ol style="list-style-type: none"> 1. Aseta pakastin kylmemmälle asetukselle tai tehopakastukselle. Virhekoodin pitäisi poistua, kun tarvittava lämpötila on saavutettu. Älä avaa luukkua, jotta tarvittava lämpötila saavutetaan mahdollisimman nopeasti. 2. Poista kaikki tuotteet, jotka ovat sulaneet tämän virheen aikana. Ne sopivat käytettäväksi lyhyen ajan kuluessa. 3. Älä lisää pakastinosastoon tuoretavaroita, kunnes se oikea lämpötila on saavutettu ja virhe on poistunut. <p>Jos tämä varoitus ei poistu, ota yhteyttä Sharpin tukipalveluun mahdollisimman pian.</p>
E10	Jääkaappiosasto ei ole tarpeeksi kylmä.	<p>Todennäköinen tilanne, kun</p> <ul style="list-style-type: none"> - sähkökatko on kestänyt pitkään. - jääkaappiin on laitettu kuumaa ruokaa. 	<ol style="list-style-type: none"> 1. Aseta jääkaappi kylmemmälle asetukselle tai pikajäähdytykselle. Virhekoodin pitäisi poistua, kun tarvittava lämpötila on saavutettu. Älä avaa luukkua, jotta tarvittava lämpötila saavutetaan mahdollisimman nopeasti. 2. Tyhjennä ilmakehän aukon edusta. Älä laita ruokaa lähelle anturia. <p>Jos tämä varoitus ei poistu, ota yhteyttä Sharpin tukipalveluun mahdollisimman pian.</p>

LUKU 6: VIANMÄÄRITYS

VIAN TYYPPI	MERKITYS	SYY	RATKAISU
E11	Jääkaappiosasto on liian kylmä.	Useita.	<ol style="list-style-type: none">1. Tarkista, että pikajäähdytystila on käytössä.2. Alenna jääkaappiosaston lämpötilaa.3. Tarkista, että ilmanvaihtoaukot ovat puhtaat ja ettei niissä ole tukosta. <p>Jos tämä varoitus ei poistu, ota yhteyttä Sharpin tukipalveluun mahdollisimman pian.</p>

Jos jääkaappi ei toimi:

- Onko kyseessä virtakatkos?
- Onko pistoke kytketty pistorasiaan kunnolla?
- Onko se pääsulake tai sulake, johon pistoke kytketään, palanut?
- Onko pistorasiassa toimintahäiriöitä? Voit tarkistaa tämän kytkemällä jääkaappi tiedetysti toimivaan pistokkeeseen.

Jos jääkaappi ei jäähdytä tarpeeksi:

- Onko lämpötila säädetty oikein?
- Avataanko jääkaapin ovea usein tai jätetäänkö se auki pitkiksi aikoja?
- Onko ovi tai jääkaapin ovi suljettu kunnolla?
- Panitko ruoan tai elintarvikkeen jääkaappiin niin, että se koskettaa takaseinää ja estää ilmankierron?
- Onko jääkaappi liian täysi?
- Onko jääkaapin taka- ja sivuseinien välillä riittävä etäisyys?
- Onko ympäröivä lämpötila käyttöoppaassa määritetyllä välillä?

Ovatko elintarvikkeet jääkaappiosastossa liian kylmiä?

- Onko lämpötila säädetty oikein?
- Onko pakastinosaston pantu äskettäin paljon elintarvikkeita? Jos näin on, jääkaappi saattaa jäähdyttää elintarvikkeet jääkaappiosastossa liian kylmiksi, koska se jäähdyttää pidempään näitä elintarvikkeita.

Jos jääkaappi liian äänekkäs:

Jotta asetettu jäähdytystaso voidaan säilyttää, kompressorin voidaan aktivoida ajoittain. Tällä hetkellä jääkaapistasi kuuluva melu on normaalia ja johtuu sen toiminnasta. Kun riittävä jäähdytystaso on saavutettu, melu vähenee automaattisesti. Jos melu jatkuu:

- Onko laite vakaa? Onko jalvoja säädetty?
- Onko jääkaapin takana mitään?
- Tärisevätkö hyllyt tai astiat? Vaihda hyllyt ja/tai astiat, jos näin on.
- Tärisevätkö jääkaapissa olevat esineet?

Tavallinen melu:

Murtuminen (jään murtuminen):

- Automaattisen sulatuksen aikana.
- Kun laite jäähtyy tai lämpenee (laitteen materiaalin laajenemisen vuoksi).

Lyhyet murtumisäänet: Kuuluu, kun termostaatti kytkee kompressorin päälle tai pois päältä.

Kompressorin melu (normaali moottorin melu): Tämä melu tarkoittaa, että kompressorin toimii tavalliseen tapaan. Kompressorin saattaa synnyttää enemmän melua lyhyen aikaa, kun se aktivoidaan.

Kuplinta ja roiskunta: Tämä melu johtuu jäähdytysaineen virtauksesta laitteen putkissa.

Vedenvirtaus: Tavallinen ääni, kun vesi virtaa haihtumissäiliöön sulatuksen aikana. Tämä melu kuuluu sulatuksen aikana.

Ilmanpuhallus (tavallinen tuulettimen ääni): Tämä melu kuuluu huurteenpoistotilassa normaalin toiminnan aikana ilmankierron vuoksi.

Jos jääkaapin sisään on kertynyt kosteutta:

- Onko elintarvikkeet pakattu kunnolla? Onko säiliöt kuivattu hyvin ennen kuin ne on pantu jääkaappiin?
- Avataanko jääkaapin ovia usein? Kun ovi avataan, huoneilman kosteus pääsee jääkaappiin. Jos huoneen kosteus on liian korkea, kostuminen tapahtuu sitä nopeammin, mitä useammin jääkaapin ovea avataan.
- On normaalia, että takaseinällä muodostuu vesipisarointia automaattisen sulatusprosessin tuloksena. (staattisissa malleissa)

Jos ovia ei avata ja suljeta kunnolla:

- Estävätkö elintarvikkepakkaukset ovien sulkemisen?
- Onko ovien lokerot, hyllyt ja laatikot asetettu kunnolla?
- Ovatko oven tiivisteet rikki tai revenneet?

LUKU 6: VIANMÄÄRITYS

- Onko jääkaappi tasaisella pinnalla?

Jos kaappia koskettavat jääkaapin oven liitokset ovat lämpimiä:

Pinnat, joita liitokset koskettavat erityisesti kesällä (kuuma ilma), saattavat lämmentä kompressorin toiminnan aikana, mikä on normaalia.

TÄRKEÄÄ HUOMIOITAVAA:

- Kompressorin lämpösuojasulake laukeaa äkillisten virtakatkosten tai laitteen virtapistokkeen irrottamisen jälkeen, koska jäähdytysjärjestelmän kaasu ei ole tasaantunut. Tämä on normaalia. Jääkaappi käynnistyy uudelleen 4-5 minuutin kuluttua.
- Jääkaapin jäähdytysyksikkö on piilossa takaseinässä. Tämän vuoksi jääkaapin takaseinässä voi esiintyä vesipisaroita tai jäätä kompressorin toiminnan vuoksi määrätyn välein. Tämä on normaalia. Sulatusta ei tarvitse suorittaa ennen kuin jäätä on liikaa.
- Jos et käytä jääkaappia pitkään aikaan (esim. kesäloma), irrota se pistorasiasta. Puhdista jääkaappi luvun 4 ohjeiden mukaisesti ja jätä ovi auki kosteuden ja hajun välttämiseksi.
- Ostamasi laite on suunniteltu kotikäyttöön. Sitä voidaan käyttää vain kotona ilmoitettuihin käyttötarkoituksiin. Laite ei sovellu kaupalliseen tai yleiseen käyttöön. Jos kuluttaja käyttää laitetta tavalla, joka ei ole näiden ominaisuuksien mukainen, korostamme, että valmistaja ja jakelija eivät ole vastuussa mistään takuuajakaista korjauksista tai toimintahäiriöistä.
- Jos ongelma jatkuu sen jälkeen, kun olet noudattanut kaikkia edellä esitettyjä ohjeita, kysy neuvoa valtuutetulta palveluntarjoajalta.

LUKU 7: ENERGIANSÄÄSTÖVINKKEJÄ

1. Anna aina ruokien jäähtyä ennen kuin laitat ne laitteeseen.
2. Sulata ruoat jääkaappilokerossa, sillä tämä säästää energiaa.
3. Laitteesi energiankulutus ilmoitetaan pakastinosaston ollessa ilman hyllyjä ja täynnä.
4. Jotta säästät energiaa, älä täytä lastausrajoituksen ja oven välille lastausrajoitusmerkin mukaisesti. Lastausrajoitusmerkkiä käytetään myös energiankulutuksen ilmoittamisessa.

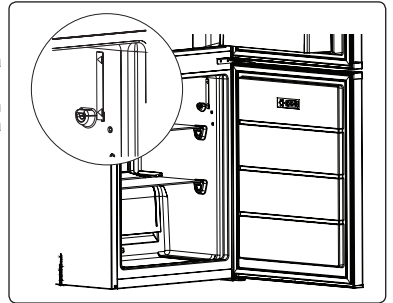

LUKU 8: TEKNISET TIEDOT

Tekniset tiedot on merkitty laitteen sisäpuolella olevaan tyyppikilpeen ja energiamerkintään.

Laitteen mukana toimitetun energiamerkinnän QR-koodi on web-linkki laitteen suorituskykyyn liittyviin EU:n EPREL-tietokannan tietoihin.

Säilytä energiamerkintä myöhempää tarvetta varten yhdessä käyttöohjeen ja kaikkien muiden tämän laitteen mukana toimitettujen asiakirjojen kanssa.

Samat tiedot löytyvät myös EPREL:stä käyttämällä linkkiä <https://eprel.ec.europa.eu> ja laitteen tyyppikilvestä löytyvää mallinimeä ja tuotenumeroa..

Katso osoitteesta www.theenergylabel.eu lisätietoja energiamerkinnästä.

LUKU 9: ASIAKASPALVELU JA HUOLTO

Käytä aina alkuperäisiä varaosia.

Ottaessasi yhteyttä valtuutettuun huoltokeskukseen pidä seuraavat tiedot saatavilla: Malli, PNC-koodi, sarjanumero.

Nämä tiedot löytyvät laitteen tyyppikilvestä.

Arvokilpi löytyy jääkaappiosan vasemmasta alareunasta.

Joidenkin tiettyjen komponenttien alkuperäisiä varaosia on saatavana vähintään 7 tai 10 vuoden ajan komponenttityypin perusteella mallin viimeisen yksilön markkinoille saattamisesta alkaen.

Vieraile verkkosivustollamme osoitteessa:

www.sharphomeappliances.com

Sisukord

1. PEATÜKK: ÜLDHOIATUSED	34
2. PEATÜKK: TEIE SÜGAVKÜLMIKUGA KÜLMIK	38
3. PEATÜKK: SÜGAVKÜLMIKUGA KÜLMIKU KASUTAMINE	39
4. PEATÜKK: TOIDU HOIUSTAMISE JUHIS	45
5. PEATÜKK: UKSE AVAMISSUUNA MUUTMINE	45
6. PEATÜKK: TÕRGETE KÕRVALDAMINE	46
7. PEATÜKK: NÕUANDED ENERGIA KOKKUHOIDMISEKS	48
8. PEATÜKK: TEHNILISED ANDMED	49
9. PEATÜKK: KLIENDITEENINDUS	49

Teie sügavkülmikuga külmik vastab kehtivatele ohutusnõuetele. Vale kasutamine võib tuua kaasa kehavigastusi ja varalist kahju. Kahjustuste vältimiseks lugege käesolev juhend enne oma sügavkülmikuga külmiku esmakordset kasutamist hoolikalt läbi. Juhend sisaldab sügavkülmikuga külmiku paigaldamise, ohutuse, kasutamise ja hooldamise kohta olulist ohutusteavet. Hoidke juhend hilisemaks uuesti läbivaatamiseks alles.





TULEKAHJU

Hoiatus: Tuleohtlik / tuleohtlikud materjalid

1. PEATÜKK: ÜLDHOIATUSED

 **HOIATUS.** Hoidke sügavkülmikuga külmiku ventilatsioonivad takistustevabad.

 **HOIATUS.** Ärge kasutage sulamisprotsessi kiirendamiseks mehaanilisi seadmeid ega teisi vahendeid.

 **HOIATUS.** Ärge kasutage sügavkülmikuga külmiku sees teisi elektriseadmeid.

 **HOIATUS.** Ärge vigastage külmaaine vooluringi.

 **HOIATUS:** Seadme paigaldamisel veenduge, et toitejuhe ei jääks kuskile kinni ega saaks kahjustada.

 **HOIATUS:** Ärge jätke mitme pesaga pikendusjuhtmeid ega muid toiteallikaid seadme taha.

 **HOIATUS.** Kehavigastuste või antud seadme kahjustamise vältimiseks tuleb seade paigaldada kooskõlas tootja juhistelega.

 Selles sügavkülmikuga külmikus kasutatav väike kogus külmaainet on loodussõbralik R600a (isobuteen), mis on suletud tingimustes süütamisel põlev ja plahvatav.

* Külmikut transportides ja kohale asetades vältige jahutusgaasi vooluringi kahjustamast.

* Ärge hoiustage sügavkülmikuga külmiku läheduses mahuteid süttivate materjalidega, nagu pihustipurgid või tulekustutite täitepadrunid.

* Seade on mõeldud kasutamiseks kodumajapidamistes või teistes sarnastes rakendustes, nagu:

- töötajate kööginurgad kauplustes, kontorites ja teistes töökohtades;
- talumajades ja hotellide, motellide ja teiste eluruumide tüüpi keskkondades;
- hommikusöögi ja öömaja tüüpi keskkondades;
- toitlustamis- ja teistes sarnastes mitte jaemüügi rakendustes.

* Teie sügavkülmikuga külmik töötab 220-240 V, 50 Hz vooluvarustusega. Ärge kasutage mingit teist vooluvarustust.

1. PEATÜKK: ÜLDHOIATUSED

Enne sügavkülmikuga külmiku vooluvõrku ühendamist kontrollige, et andmeplaadil toodud teave (pinge ja ühendatud koormus) vastavad vooluvarustuse andmetele. Kahtluste korral pidage nõu kvalifitseeritud elektrikuga.)

- * Seda seadet võivad kasutada lapsed alates 8. eluaastast ja piiratud füüsiliste, sensorsete või vaimsete võimetega või kogemuste ja teadmisteta isikud, kui neid on juhendatud seadme ohutu kasutamise osas ja nad mõistavad kasutamiseiga seotud ohte. Lastel ei ole lubatud seadmega mängida. Lapsed ei tohi ilma järelevalveta seadet hooldada.
- * 3-8-aastased lapsed tohivad toiduaineid seadmesse panna ja neid sealt välja võtta. Lapsed ei tohiks seadet puhastada ega hooldada. Hoidke alla 3-aastased lapsed seadmest eemal. 3-8-aastased lapsed tohivad seadet kasutada ainult täiskasvanu järelevalve all. 8-14-aastased lapsed ja puudega isikud tohivad seadet kasutada ainult juhul, kui nad teevad seda nende ohutuse eest vastutava isiku järelevalve all või juhendamisel. Sügava puudega isikud ei tohiks seadet ilma järelevalveta kasutada.
- * Kahjustatud toitejuhe/-pistik võib põhjustada süttimist ja elektrilööki. Kahjustatud toitejuhe/-pistik tuleb välja vahetada; seda võivad teha ainult kvalifitseeritud töötajad.
- * See seade ei ole ette nähtud kasutamiseks kõrgusel üle 2000 m.

1. PEATÜKK: ÜLDHOIATUSED

Toidu riknemise vältimiseks järgige järgmisi juhiseid:

- * Seadme ukse pikemaks ajaks lahti jätmisel võib temperatuur selle sees oluliselt tõusta.
- * Puhastage toiduainetega kokkupuutuvaid pindu ja äravooluavasid regulaarselt.
- * Hoidke toorest liha ja kala sobivates anumates, nii et need ei puutuks muude toiduainetega kokku ning et nende vedelik ei tilguks teistele toiduainetele.
- * Kahetärni sügavkülmutatud toiduainete sahtlid sobivad eelnevalt sügavkülmutatud toiduainete hoidmiseks, jäätise hoidmiseks või valmistamiseks ja jääkuubikute tegemiseks.
- * Ühe-, kahe- ja kolmetärni sahtlid ei sobi värskete toiduainete sügavkülmutamiseks.
- * Kui seadmesse pikemat aega toiduaineid ei panda, lülitage see välja, sulatage, puhastage, laske kuivada ja jätke seadme uks lahti, et seadmesse ei tekiks hallitust.

1. PEATÜKK: ÜLDHOIATUSED

Utiliseerimine

- Kõik kasutatavad pakkematerjalid on keskkonnasõbralikud ja taaskäideldavad. Visake kõik pakkematerjalid ära keskkonda säästval viisil. Täpsemad üksikasjad saate oma kohalikust omavalitsusest.
- Kui seade tuleb ära visata, lõigake läbi seadme toitejuhe ning hävitage pistik ja toitejuhe. Lõhkuge ukسلukk, et vältida laste juhuslikku lõksu jäämist.
- 16 A pistikupesasse ühendatud ära lõigatud pistik on väga ohtlik. Veenduge, et ära lõigatud pistik visatakse turvaliselt ära.

Vana seadme utiliseerimine

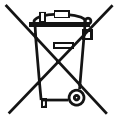

See tootel või pakendil olev sümbol näitab, et toodet ei tohi käsitseda tavalise olmeprügina. Selle asemel tuleb toode toimetada vastavasse elektri- ja elektroonikaseadmete jäätmete kogumiskohta. Materjalide taaskäitlemine aitab säästa loodusressursse. Selle toote utiliseerimise kohta täpsema teabe saamiseks võtke palun ühendust oma kohaliku omavalitsuse, jäätmekäitlusettevõtte või kauplusega, kust te toote ostsite.

Küsige oma kohalikust omavalitsusest lisateavet taaskasutamise, ümberkäitlemise ja taastamise eesmärkidel WEEE utiliseerimise kohta.

Märkused.

- Lugege juhend enne seadme paigaldamist ja kasutamist läbi. Me ei kannu vastutust valesti kasutamise tõttu tekkinud kahjustuste eest.
- Järgige seadmel ja kasutusjuhendis toodud juhiseid ja hoidke juhend kindlas kohas alles, et seda tulevikus vajaduse korral uuesti läbi vaadata.
- See seade on valmistatud kodudes kasutamiseks ja seda võib kasutada ainult kodukeskkondades ja ettenähtud eesmärkidel. Seade ei sobi äriliseks või ühiskasutamiseks. Selline kasutamine muudab teie seadme garantii kehtetuks ja meie ettevõtte ei vastuta võimalike kahjude eest.
- Seade on valmistatud kodudes kasutamiseks ja see on sobiv ainult toiduainete jahutamiseks / säilitamiseks. Seade ei ole sobiv äriliseks või ühiseks kasutamiseks ja/või toiduainetest erinevate ainete hoiustamiseks. Vastupidises olukorras ei ole meie ettevõtte vastutav tekkivate kahjude eest.

Ohutushoiatused



- Ärge ühendage oma sügavkülmikuga külmikut vooluvõrku pikendusjuhtme abil.
- Kahjustatud toitejuhe / -pistik võib põhjustada süttimist või anda teile elektrilöögi. Kahjustatud toitejuhe / -pistik tuleb välja vahetada, mida võib teostada ainult kvalifitseeritud tehnik.
- Ärge kasutage pistiku üleminekuid.
- Toitejuhet ei tohi tugevalt painutada.
- Ärge puudutage toitejuhet / -pistikut märgade kätega, kuna see võib põhjustada lühise ja elektrilöögi.
- Ärge pange klaaspudeleid või joogipurke sügavkülmikusse. Pudeleid või purgid võivad plahvatada.
- Sügavkülmikust jääd võttes ärge jääd puudutage – jää võib põhjustada külmapõletusi ja/või löikehaavu.
- Ärge võtke sügavkülmikust asju märgade või niiskete kätega. See võib põhjustada nahamarrastusi või külmapõletusi.
- Ärge külmutage uuesti kord juba sulanud toitu.

Paigaldusteave

Enne oma sügavkülmikuga külmiku lahtipakkimist ja kohale liigutamist leidke natuke aega ja tutvuge järgnevate punktidega.

- Paigutage seade eemale otsesest päikesevalgusest ja kuumusallikatest, näiteks radiaatorist.
- Seade peab asuma vähemal 50 cm kaugusel ahjustest ja gaasiahjustest ning vähemalt 5 cm kaugusel elektriahjustest.
- Ärge jätke sügavkülmikuga külmikut niiskuse või vihma kätte.
- Paigutage sügavkülmikuga külmik vähemalt 20 mm kaugusele teistest sügavkülmikust.
- Seadme kohal peab olema vähemalt 150 mm vaba ruumi. Ärge pange midagi seadme peale.
- Ohutu kasutamise jaoks on oluline, sügavkülmikuga külmik oleks turvaline ja tasakaalus. Seadme loodi viimiseks kasutatakse reguleeritavaid tugijalgu. Enne toiduainete seadmesse asetamist peab külmik olema kindlasti loodi viidud.
- Soovitame enne kasutamist pühkida kõiki riuleid ja aluseid lapiga, mida on niisutatud vees, kuhu on segatud teelusikatäis söögisoodat. Pärast puhastamist loputage sooja veega ja kuivatage.
- Kasutage paigaldamisel plastist kaugusjuhikuid, mille leiате seadme tagaküljelt. Pöörake 90 kraadi (nagu joonisel näidatud). Sellisel ei puudu kondensaator vastu seina.
- Külmiku tuleb paigutada vastu seina selliselt, et seadme ja seina vahele ei jää rohkem kui 75 mm vaba ruumi.

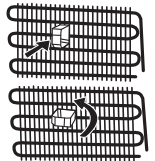

Enne külmiku kasutamist



- Enne sügavkülmikuga külmiku kasutamise hakkamist kontrollige, et seadmel ei oleks nähtavaid kahjustusi. Ärge paigaldage ega kasutage sügavkülmikuga külmikut, kui see on kahjustatud
- Sügavkülmikuga külmikut esmakordselt kasutades laske sel seista püstises asendis vähemalt 3 tundi enne kui seadme vooluvõrku ühendate. See tagab tõhusa töötamise ja hoiab ära kompressor kahjustumise.
- Sügavkülmikuga külmikut esmakordselt kasutades, võite panna tähele kergest lõhna. Tegemist on täiesti normaalse nähtusega ja see hajub peatselt, kui külmik hakkab jahtuma.

1. PEATÜKK: ÜLDHOIATUSED

Teave uue põlvkonna jahutustehnoloogia kohta

Uue põlvkonna jahutustehnoloogiaga sügavkülmikuga külmikudel on staatiliste sügavkülmikuga külmikutega võrreldes erinev töösüsteem. Tavaliste sügavkülmikuga külmikute puhul muutuvad sügavkülmikusse sisenev õhk ja toidust eralduv niiskus sügavkülmikus jääks. Sellise jää sulatamiseks tuleb külmik vooluvõrgust lahutada. Sulatamise ajal toidu jahedana hoidmiseks tuleb toit selleks ajaks kusagile mujale hoiustada ja kasutaja peab sügavkülmikust eemaldama sinna kogunenud jää ja härmatise.

Uue põlvkonna jahutustehnoloogiaga sügavkülmikute puhul on olukord täiesti teine. Ventilatori abil puhutakse külm ja kuiv õhk läbi sügavkülmikusektsiooni. Külma õhu laialipuhumise tulemusena külmuvad toiduained, ka riulite vahel asuvates kohtades, ühtlaselt ja korralikult. Mingit jääd aga ei teki.

Tavakülmiku konfiguratsioon on sügavkülmikuga peaaegu samasugune. Külmiku ülaosas asuvast ventilatorist lähtuv õhk jahutatakse läbi õhukanali taga asuva vahe. Samal ajal puhutakse õhku läbi õhukanalis asuvate avade, mis tagab tavakülmiku eduka jahutamise. Õhukanali avad on mõeldud sektsioonis õhu ühtlaseks jaotamiseks.

Kuna sügavkülmiku ja tavakülmiku vahel õhu liikumist ei toimu, siis ka lõhnad ei segune.

Selle tulemusena on teie uue põlvkonna jahutustehnoloogiaga külmikut lihtne kasutada ja ta pakub teile palju kasulikku mahtu ja meeldivat disaini.

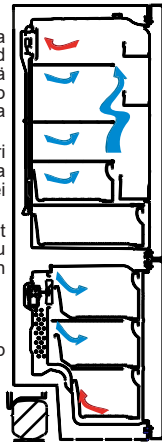

2. PEATÜKK: TEIE SÜGAVKÜLMIKUGA KÜLMIK

See seade ei ole mõeldud kasutamiseks sisseehitatud seadmena.

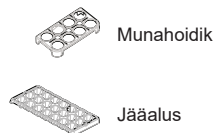
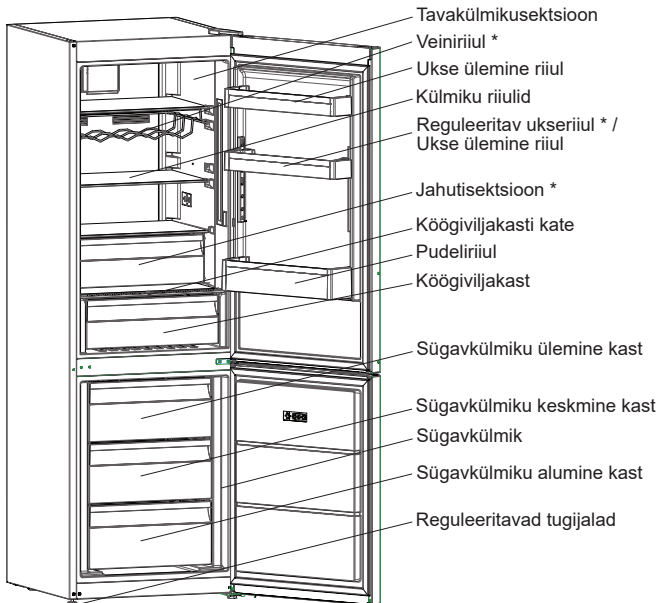

* Osadel mudelitel

Selle üldinformatiivse joonise koostamise mõte on näidata seadme erinevaid osi ja tarvikuid.

Seadme konkreetsel mudelil võivad osad olla erinevad.

Värske toidu kamber (külmik): Energiakasutus on kõige tõhusam siis, kui sahtlid paigutatakse seadme alumisesse osasse ja riulid jaotatakse ühtlaselt. Seevastu uksekorvide asukoht ei mõjuta energiakulu.

Sügavkülmikamber (sügavkülmik): Energiakasutus on kõige tõhusam siis, kui sahtlite ja korvide asetus jääb selliseks nagu see algselt oli.

3. PEATÜKK: SÜGAVKÜLMIKUGA KÜLMIKU KASUTAMINE

Displei ja juhtpaneel

Juhtpaneeli kasutamine

1. Sügavkülmiku temperatuuriseade
2. Maksimumkülmutuse režiimi näidik
3. Külmiku temperatuuriseaded
4. Superjaheda režiimi näidik
5. Puhkuserežiimi näidik
6. Ökonoomse režiimi näidik
7. Häire märgutuli
8. Lapseluku režiimi näidik
9. Kuva valimisinupp
10. Väärtuse vähendamine
11. Väärtuse suurendamine
12. Režiimi valimisinupp
13. Lapseluku valimisinupp

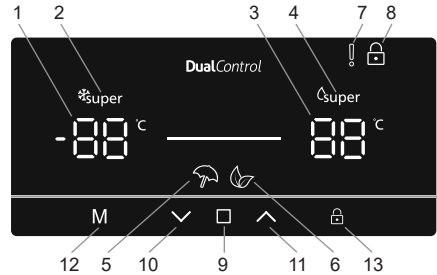

Külmiku kasutamine

Valgustus (kui on saadaval)



Kui toode on esimest korda vooluvõrku ühendatud, võivad sisetuled avanemistestide tõttu sisse lülituda 1-minutilise hilinemisega.

Maksimumkülmutuse režiim

Otstarve

- Suure toidukoguse külmutamine, mis ei mahu kiirkülmutusriiulile.
- Valmistatud toidu külmutamine.
- Värske toidu kiire külmutamine värskuse säilitamiseks.

Kuidas kasutada?

- Vajutage ikooni  (#9 juhtpaneeli joonisel), kuni on valitud „Sügavkülmiku temperatuuriseade“ (#1).
- Kui sügavkülmiku temperatuuriseade on valitud, siis temperatuur vilgub.
- Vajutage korduvalt ikooni  (#10), kuni vasakus ülavasvas kuvab maksimumkülmutuse logo  (#2)
- Kui maksimumkülmutuse režiim on valitud, kostab režiimi sisselülitamise kinnituseks helisignaali.
- Pärast helisignaali kuvab sügavkülmiku algne temperatuur.
- Režiimi väljalülitamiseks korrake ülalkirjeldatud juhiseid algusest peale.

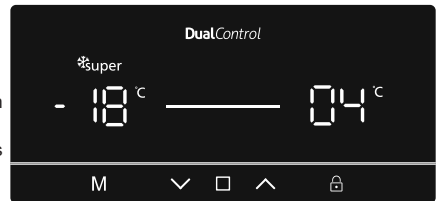

Selle režiimi ajal



- Jahutuskambri temperatuuri saab reguleerida, see ei mõjuta maksimumkülmutuse režiimi.
- Ökonoomse ja puhkuserežiimi ei saa valida, kui maksimumkülmutuse režiim töötab.

Superjaheda režiim

Otstarve

- Suure toidukoguse jahutamiseks ja hoidmiseks jahutuskambris.
- Jookide kiireks jahutamiseks.

Kuidas kasutada?

- Vajutage ikooni  (#9 juhtpaneeli joonisel), kuni on valitud „Külmiku temperatuuriseade“ (#1).
- Kui külmiku temperatuuriseade on valitud, siis temperatuur vilgub.
- Vajutage korduvalt ikooni  (#10), kuni paremas ülavasvas kuvab superjaheda režiimi logo  (#4)
- Kui superjaheda režiim on valitud, kostab režiimi sisselülitamise kinnituseks helisignaali.

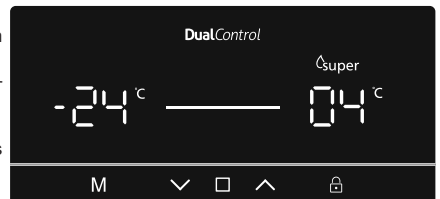

3. PEATÜKK: SÜGAVKÜLMIKUGA KÜLMIKU KASUTAMINE

- Pärast helisignaali kuvab külmiku viimane temperatuur.
- Režiimi väljalülitamiseks korrake ülalkirjeldatud juhiseid algusest peale.

Selle režiimi ajal



- Külmutuskambri temperatuuri saab reguleerida, see ei mõjuta superjahedat režiimi.
- Ökonoomse ja puhkuserežiimi ei saa valida, kui superjahe režiim töötab.

Ökonoomne režiim

Otstarve

Energia säästmine. Harvema kasutusega perioodidel (ukse avamine) või kodust eemal olles, näiteks puhkusel, tagab ökonoomne programm optimaalse temperatuuri ja energiasäästu.

Kuidas kasutada?

- Vajutage ikooni  (#12 juhtpaneeli joonisel), kuni kuvab „Ökonoomse režiimi“ ikoon  (#6).
- Kui ökonoomne režiim on valitud, kostab režiimi sisselülitamise kinnituseks helisignaali.
- Pärast helisignaali kuvab külmiku ja sügavkülmiku temperatuurisätte juures (#1 ja #3) „E“.
- Ökonoomse režiimi tühistamiseks vajutage ikooni  (#12).

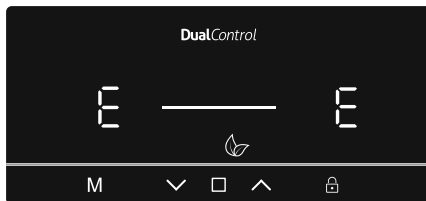

Selle režiimi ajal



- Külmutuskambri ja külmiku temperatuuri saab reguleerida, aga seadistus ei rakendu enne ökonoomse režiimi tühistamist. Pärast ökonoomse režiimi tühistamist aktiveeritakse valitud sätted ja temperatuure reguleeritakse nende kohaselt.
- Superjaheda ja maksimumkülmutuse režiimi saab valida, aga mõlemal juhul tühistatakse ökonoomne režiim kohe.
- Puhkuserežiimi saab valida ainult pärast ökonoomse režiimi tühistamist.

Puhkuserežiim

Otstarve

Puhkuserežiimi kasutatakse, kui seade jäetakse pikemaks ajaks seisma. Puhkuserežiimi ajal jääb külmutuskamber tööle.

Kuidas kasutada?

- Vajutage ikooni  (#12 juhtpaneeli joonisel), kuni kuvab „Puhkuserežiimi“ ikoon  (#5).
- Kui puhkuserežiim on valitud, kostab režiimi sisselülitamise kinnituseks helisignaali.
- Pärast helisignaali kuvab külmiku näidikul „--“ ja sügavkülmiku näidikul määratud temperatuur -18 °C.
- Puhkuserežiimi tühistamiseks vajutage ikooni  (#12).

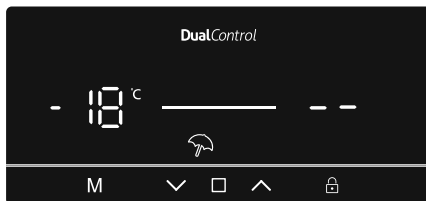

Selle režiimi ajal

- Külmutuskambri ja külmiku temperatuuri saab reguleerida, aga seadistus ei rakendu enne puhkuserežiimi tühistamist. Pärast puhkuserežiimi tühistamist aktiveeritakse valitud sätted ja temperatuure reguleeritakse nende kohaselt.
- Superjaheda ja maksimumkülmutuse režiimi saab valida, aga mõlemal juhul tühistatakse puhkuserežiim kohe.
- Ökonoomse režiimi saab valida ainult pärast puhkuserežiimi tühistamist.

3. PEATÜKK: SÜGAVKÜLMIKUGA KÜLMIKU KASUTAMINE

Joogijahutusrežiim

Otstarve

Seda režiimi kasutatakse jookide jahutamiseks reguleeritavas ajavahemikus.

Kuidas kasutada?

- Vajutage **M** ikooni (#12) ja ikooni **□** (#9) korraga viis sekundit.
- Jahutuskambrü määratud temperatuuri näidik kuvab „05“. Väärtus vilgub näidikul.
- Ajavahemiku reguleerimiseks vajutage nuppu **▼** või **▲** (05, 10, 15, 20, 25 või 30 minutit).
- Kui olete aja valinud, vilgub number 3 korda ja kostab madal helisignaal. Aeg määratakse, kui te kaks sekundit ühtegi nuppu ei vajuta.
- Seejärel määrab seade aja ja kuvab järelejäänud aega näidikul.
- Aja möödudes kostab helisignaal.
- Joogijahutusrežiimi tühistamiseks vajutage **M** ikooni (#12) ja ikooni **□** (#9) korraga viis sekundit.

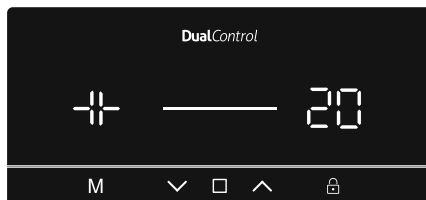

Selle režiimi ajal

- Kui joogijahutusrežiim ja lapselukk on aktiivsed, tuleb helisignaali peatamiseks lapselukk tühistada.
- Seda režiimi kasutades peate regulaarselt kontrollima pudelite temperatuuri. Kui pudelid on piisavalt jahtunud, peate need külmikust välja võtma.
- Kui pudelid on jäetud aktiveeritud joogijahutusrežiimi korral külmikusse liiga kauaks, võivad pudelid plahvatada.

Ekraanisäästmise režiim

Otstarve

Selles režiimis lülitatakse energia säästmiseks kogu juhtpaneeli valgustus välja, kui seda ei kasutata.

Kuidas kasutada?

- Ekraanisäästmise režiim aktiveerub automaatselt 30 sekundi möödudes.
- Kui juhtpaneeli tuled on kustunud ja te vajutate mis tahes nuppu, kuvatakse hetkel valitud seadme sätted ja saate teha soovitud muudatused.
- Kui te ei lülita ekraanisäästmise režiimi välja või ei vajuta mõnda nuppu 30 sekundi jooksul, jäävad juhtpaneeli tuled kustunud olekusse.

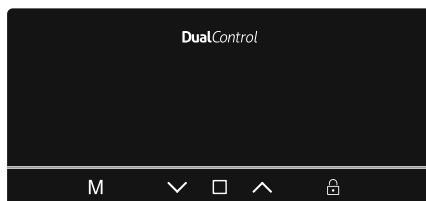

Ekraanisäästmise režiimi väljalülitamine

- Ekraanisäästmise režiimi väljalülitamiseks peate nuppude aktiveerimiseks vajutama mis tahes nuppu ja seejärel vajutama ja kolm sekundit all hoidma režiimi nuppu „**M**“ (#12).
- Ekraanisäästmise režiimi aktiveerimiseks vajutage ja hoidke režiimi nuppu „**M**“ (#12) all kolm sekundit.

Lapseluku funktsioon

Otstarve

Lapseluku saab aktiveerida, et takistada seadme sätete juhuslikku või soovimatut muutmist.

Lapseluku aktiveerimine

Vajutage ja hoidke lapseluku nuppu **□** (#13) all viis sekundit.

Lapseluku väljalülitamine

Vajutage ja hoidke lapseluku nuppu **□** (#13) all viis sekundit.

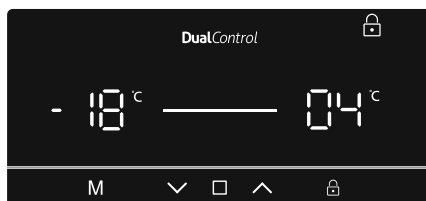



Lahtise ukse häire funktsioon

Kui või külmiku uks jäetakse lahti kauem kui kaheks minutiks, kostab helisignaal.

3. PEATÜKK: SÜGAVKÜLMIKUGA KÜLMIKU KASUTAMINE



Temperatuuri seadistamine

Sügavkülmiku temperatuuriseaded

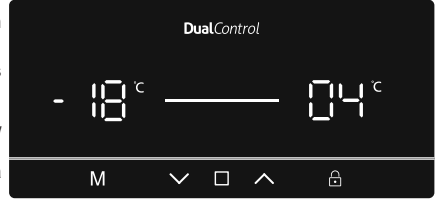
- Vajutage ikooni  (#9 juhtpaneeli joonisel), kuni on valitud „Sügavkülmiku temperatuuriseade“ (#1).
- Kui sügavkülmiku temperatuuriseade on valitud, siis temperatuur vilgub.
- Kasutaja saab valida üles- või allanoolega ( / ) temperatuuri (-16, -18, -20, -22, -24 °C ja maksimumkülmutuse režiimi).
- Kui aktiveeritud on maksimumkülmutuse režiim või ökonoomne režiim, ei muutu temperatuur enne selle režiimi tühistamist.



Jahutuskambri temperatuuriseaded

- Vajutage ikooni  (#9 juhtpaneeli joonisel), kuni on valitud „Külmiku temperatuuriseade“ (#1).
- Kui külmiku temperatuuriseade on valitud, siis temperatuur vilgub.
- Kasutaja saab valida üles- või allanoolega ( / ) temperatuuri (8, 6, 5, 4, 2 °C ja superjaheda režiimi).
- Kui aktiveeritud on maksimumkülmutuse režiim või ökonoomne režiim, ei muutu temperatuur enne selle režiimi tühistamist.

Temperatuuri reguleerimistega seotud hoiatused

- Külmiku kasutamine madalama kui 10 °C temperatuuriga keskkondades ei ole soovitatav.
- Temperatuuri tuleks seadistada vastavalt ukse avamise sagedusele, külmikus hoitavaile toidukogusele ja külmikut ümbritseva õhu temperatuurile.
- Külmikul tuleks lasta töötada 24 tundi pärast esimest vooluvõrku ühendamist, et tagada seadme täielik mahajahtumine. Arge avage selle perioodi jooksul külmiku ukse ega pange sinna toiduaineid.
- Külmiku kompressori kaitsmiseks on seadmel 5-minutilise viivitusfunktsioon, mis rakendub voolukatkestuse korral pistiku pesast väljavõtmise ja vooluvarustuse taastamisel uuesti pesasse ühendamisel. 5 minuti möödudes hakkab teie külmik normaalselt töötama.
- Teie külmik on mõeldud töötama infosildil märgitud klimaklassile ettenähtud temperatuurivahemikus. Jahutusefektiivsuse tagamiseks ei soovi me kasutada külmikut väljaspool seadmele määratud temperatuuripiire.
- See seade on ettenähtud kasutamiseks ümbritseva temperatuuri vahemikus 16 °C - 38 °C.

Klimaklass ja tähendus:

T (troopiline): See külmutusseade on mõeldud kasutamiseks ümbritseva õhu temperatuurivahemikus 16 °C kuni 43 °C.

ST (lähistroopiline): See külmutusseade on mõeldud kasutamiseks ümbritseva õhu temperatuurivahemikus 16 °C kuni 38 °C.

N (möödukas): See külmutusseade on mõeldud kasutamiseks ümbritseva õhu temperatuurivahemikus 16 °C kuni 32 °C.

SN (laiendatud möödukas): See külmutusseade on mõeldud kasutamiseks ümbritseva õhu temperatuurivahemikus 10 °C kuni 32 °C.

Olulised paigaldusjuhised

Seade on ette nähtud töötama karmis kliimas ja selles kasutatakse külmakilbi tehnoloogiat, mis tagab, et külmutatud toit ei hakka sügavkülmikus sulama isegi juhul, kui väliskeskonna temperatuur langeb kuni -15 °C. Seetõttu saab seadme paigaldada kütmata ruumi, muretsemata seejuures toidu riknemise pärast sügavkülmikus. Kui harilik keskkonnatemperatuur taastub, saate seadme tavapäraselt kasutamist jätkata.

3. PEATÜKK: SÜGAVKÜLMIKUGA KÜLMIKU KASUTAMINE

Temperatuurinäidik

Külmiku seadistamise hõlbustamiseks oleme paigutanud selle kõige külmemasse piirkonda temperatuurinäidiku.

Toidu paremini külmikus säilitamiseks, seda eriti kõige külmemas piirkonnas, jälgige, et temperatuurinäidikule oleks kuvatud „OK“. Kui kirjet „OK“ ei kuvata, tähendab see, et temperatuur ei ole õigesti seadistatud.

Näidikut ei pruugi olla lihtne näha, mistõttu jälgige, et see oleks korralikult valgustatud. Iga kord, kui termostaadiga on temperatuuri muudetud, tuleb enne jätkamist oodata, kuni temperatuur seadme sees on uuele seadetele vastavalt stabiliseerunud. Muutke termostaadi seadet juba varakult ja oodake vähemalt 12 tundi enne kui olukorda uuesti kontrollite ja vajaduse korral seadet muudate.

MÄRKUS. Kui ust on korduvalt avatud (või kaua lahti hoitud) või pärast värsket toidu seadmesse asetamist on täiesti normaalne, et temperatuuri seade näidikule ei ilmu kirjet „OK“. Tavatu jääkristallide kogunemine (seadme seinte alumistele osadele) külmikuseksioonile või aurustile (ülekoormatud seade, kõrge toatemperatuur, ukse sage avamine), väike termostaadil vähem külm seade kuni on saavutatud uuesti kompressori sobiv töötamise/puhkamise vahetuskord.

Paigutage toit külmiku kõige külmemasse piirkonda.

Toit säilib kõige paremini, kui paigutate sellel kõige sobivasse jahutuspiirkonda. Kõige külmem ala asub just kõõgiljasahtli kohal.

Järgmine sümbol tähistab teie külmiku kõige külmemat piirkonda. Selleks, et selles piirkonnas valitseks madal temperatuur, peab riul asetsema sümboliga samal tasapinnal, nagu on näha ka jooniselt.

Kõige külmema ala ülemine piir on tähistatud kleebise alumise osaga (noole ots). Kõige külmema ala ülemine riul peab asetsema noole otsaga samal kõrgusel. Kõige külmema ala jääb sellest tasandist madalamale.

Kuna need riulid on eemaldatavad, jälgige, et need asuksid selle piirkonna temperatuuri tagamiseks alati kleebistega märgistatud tsoonipiiridega samal tasemel.

Tarvikud

Sügavkülmikukast

- Sügavkülmikukast on mõeldud sellise toidu säilitamiseks, millele on vaja hõlpsamat juurdepääsu.
- Sügavkülmikukasti eemaldamine.
- Tõmmake kast nii palju kui võimalik välja.
- Tõmmake kasti esiosa üles ja välja.

! **Liugseksiooni lähtestamiseks korrake sama toimingut vastupidises järjekorras.**

Märkus. Sahtlit välja tõmmates hoidke alati sahtli käepidemest.

Jääalus

- Täitke jääalus veega ja asetage see sügavkülmkambrisse.
- Kui vesi on muutunud täielikult jääks, saate painutada jääalust ja kasutada jääkuubikuid.

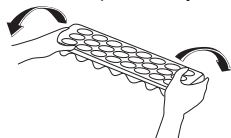
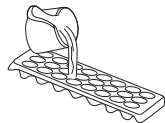

Zero Degree Zone (Osadel mudelitel)

Toidu hoidmine jahutiseksioonis, mitte sügavkülmikus või külmikus, aitab toidul kauem säilitada oma värskust ning maitse- ja lõhnaomadusi, säilitades samas toidu värsket väljanägemist. Kui jahutialus muutub määrdunuks, võtke see välja ja peske veega puhtaks.

(Vesi külmub temperatuuril 0 °C, kuid soola või suhkrut sisaldavad toidud külmuvad sellest madalamal temperatuuril.)

Tavaliselt kasutavad inimesed jahutiseksiooni toore kala, riisi jms säilitamiseks...

Ärge asetage siia toite, mida soovite külmutada või jää valmistamiseks jääaluseid.

Jahuti riuli eemaldamine

- Tõmmake jahuti riulit siinidel enda suunas.
- Eemaldamiseks tõmmake jahuti riul siinidelt üles.

Kui jahuti riul on eemaldatud, võib see toetada kuni 16 kg koormust.

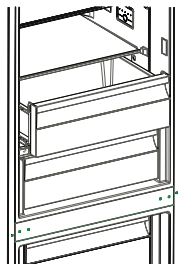
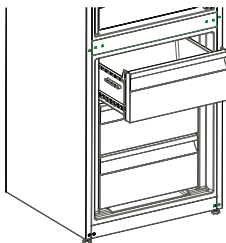
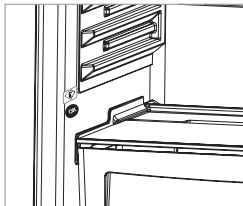
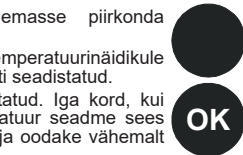

3. PEATÜKK: SÜGAVKÜLMIKUGA KÜLMIKU KASUTAMINE

Niiskuskontroller (Osadel mudelitel)

Suletud asendis niiskuskontroller võimaldab värskaid köögi- ja puuvilju kauem säilitada.

Kui köögiviljakast on täiesti täis, tuleb kasti ees asuv värskuse skaala lahti teha. Sellisel moel juhitakse õhku ja niiskust köögiviljakastis ning pikendatakse säilivusaega.

Kui näete klaasriiulil kondensaati, tuleb niiskuskontrolli seada avatud asendisse.

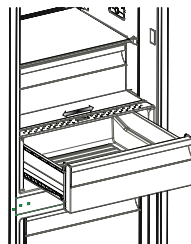

Pudeli hoidja (Osadel mudelitel)

Vältimaks pudelite libisemist ja kukkumist, võite kasutada pudelite hoidikut. Samuti saate sellega vältida pudelite kolisemist ukse avamisel ja sulgemisel.

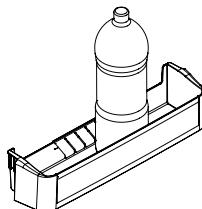
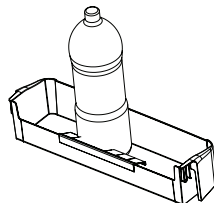
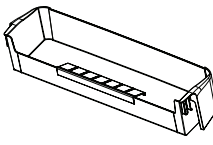
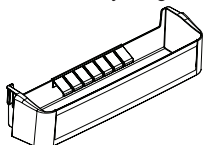

Adapti-Lift ukseriul (Osadel mudelitel)

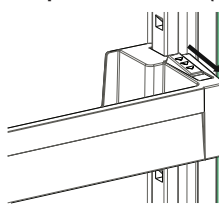

joonis 1

Adapti-Lift võimaldab kuut erinevat kõrguse reguleerimist teile vajalike hoiualade loomise jaoks.

Adapti-Lift positsiooni muutmiseks hoidke riuli alumist osa ja tõmmake ukseriuli küljel olevaid nuppe noolega näidatud suunas. (joonis 1)

Asetage ukseriul seda üles ja alla liigutades vajalikule kõrgusele.

Kui olete ukseriuli vajaliku kõrguse saavutanud, vabastage ukseriuli küljel olevad nupud (joonis 2). Enne ukseriulist lahti laskmist liigutage seda üles ja alla ning veenduge, et see on fikseeritud.

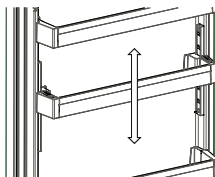

joonis 2

Märkus: Enne liikuvale ukseriulile raskuste asetamist tuleb riuli põhja toetades seda hoida. Vastasel juhul võib riul raskuse tõttu siinidelt kukkuda. Seega võib tekkida kahju ukseriulile või siinidele.

Tarvikesektsiooni väljanägemine ja tekstikirjeldused võivad erineda sõltuvalt teie konkreetsest mudelist.

Puhastamine

- **Enne sügavkülmikuga külmiku puhastamist lülitage külmik välja ja eraldage pistik pistikupesast.**
- Ärge peske oma külmikut sellesse vett valades.
- Kasutage oma seadme välis- ja sisepindade pühkimiseks sooja seebiveega niisutatud lappi või švamm.
- Eemaldage hoolikalt kõik riulid ja sahtlid, tõmmates neid üles või välja, ja peske seebiveega puhtaks. Ärge peske neid nõudepesumasinas ega pesumasinas.
- Ärge kasutage oma sügavkülmikuga külmiku puhastamiseks lahusteid, abrasiivseid puhastusvahendeid, klaasipuhastusvahendeid ega üldotstarbelisi puhastusaineid. Sellistes ainetes leiduvad kemikaalid võivad kahjustada plastpindu ja teisi komponente.
- Puhastage külmiku tagaküljel asuvat kondensaatorit vähemalt kord aastas pehme harja või tolmuimejaga.

Puhastamise ajal peab külmik olema kindlasti vooluvõrgust lahti ühendatud!

Sulatamine

Teie külmik sulatab end automaatselt. Sulatamise käigus tekkinud vesi juhitakse läbi veekogumisrenni, voolab külmiku taga asuvasse aurustusnõusse ja aurustub seal ise.

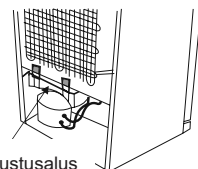

Aurustusalus

LED-valgusti vahetamine

Kui teie külmikul on LED-valgusti, võtke ühendust Sharpi esindajaga, kuna selliseid valgusteid võivad vahetada ainult kvalifitseeritud tehnikud.

4. PEATÜKK: TOIDU HOIUSTAMISE JUHIS

Külmik

- Niiskuse ja sellest tuleneva härmatise vältimiseks ärge pange külmikusse lahtises mahutis vedelikke. Härmatis tekib aurusti kõige külmematele osadele ja võib nõuda sagedasemat sulatamist.
- Külmikusse ei tohi panna sooja toitu. Soojal toidul tuleb lasta jahtuda toatemperatuurini. Toit tuleb paigutada külmikusse selliselt, et oleks tagatud piisav õhuringlus.
- Mitte miski ei tohi puutuda vastu seadme tagaseina, kuna see põhjustab härmatise teket ja esemed võivad tagaseina külge külmutada. Ärge avage külmiku ust liiga sageli.
- Paigutage liha ja kala (pakitud pakendisse või kilesse), mida kaivatsete 1-2 päeva jooksul ära tarbida, külmiku kõige alumisse osasse (kõõgiviljakasti kohale) kuna see on kõige külmem piirkond ja tagab kõige paremad hoidmistingimused.
- Puu- ja kõõgiviljad võib kõõgiviljakasti panna ilma pakendita.
- Normaalseste tööttingumuste tagamiseks piisab, kui reguleerida teie külmiku temperatuuriseade temperatuurile +4 °C.
- Külmkambriga temperatuur peaks olema vahemikus 0-8 °C, temperatuuril alla 0 °C hoitavad värsked toidud lähevad jäässe ja mädanevad, temperatuuril üle 8 °C tõuseb bakterisisaldus ning toidud riknevad.
- Ärge pange kuuma toitu kohe külmkappi, oodake kuni see maha jahtub. Kuuma toidud tõstavad teie külmiku temperatuuri ning põhjustavad toidumürgitust ja toidu tarbetut riknemist.
- Liha, kala, jms tuleks hoida toidu jahutuskambris ning kõõgiviljade hoidmiseks peaks kasutama kõõgiviljasahtilit (kui see on olemas).
- Ristsaastumise vältimiseks ärge säilitage lihatooteid puuviljade juures.
- Toidud tuleks külmikusse panna suletud anumates või kaetuna, et vältida niiskuse ja lõhnade tekkimist.

Sügavkülmik

- Kasutage oma külmiku sügavkülmikusse toidu pikaajaseks säilitamiseks ja jää valmistamiseks.
- Sügavkülmiku maksimaalselt ära kasutamiseks kasutage ainult ülemise ja alumise sektsiooni klaasriiuleid. Alumise sektsiooni puhul kasutage alumist korvi.
- Ärge pange sügavkülmikusse külmutamiseks värskelt pandud toitu juba külmutatud toiduainete kõrvale.
- Külmutage toiduained (liha, hakkliha, kala jms) väiksemates portsjonites, mida suudaksite korraga ära tarbida.
- Ärge külmutage juba sulanud toitu enam uuesti. See võib kujutada ohtu teie tervisele seoses näiteks toidumürgitusega.
- Ärge asetage kuuma toidu sügavkülmikusse enne kui toit on täielikult maha jahtunud. Selle tulemusel võivad sügavkülmikus juba leiduvad külmutatud toiduained rikneda.
- Külmutatud toiduained ostes veenduge, et need on sobivates tingimustes külmutatud ja et pakend on terve.
- Külmutatud toidu säilitamisel tuleb kindlasti järgida pakendil toodud hoiustamistingimusi. Kui pakendil juhised puuduvad, tuleb toit võimalikult peatselt ära tarbida.
- Kui külmutatud toidu pakendis on tekkinud niiskus või sel on ebameeldiv lõhn, võib toit olla olnud eelnevalt hoitud ebasoodsates tingimustes ja toit võib olla riknenud. Ärge seda tüüpi toiduaineid ostke!
- Külmutatud toidu hoiustamise kestus muutub vastavalt ümbritsevale temperatuurile, ukse avamise/sulgemise sagedusele, termostaadi seadistusele, toidu tüübile ja toidu ostmisajast sügavkülmikusse paigutamiseni möödunud ajale. Pidage alati kinni pakendil toodud juhistest ja ärge ületage märgitud pikimat säilitusaega.
- Pange tähele, et kui soovite äsja suletud sügavkülmiku ust avada, pole seda kerge teha. Tegemist on normaalse nähtusega! Pärast seisundite võrdsustumist on ust jälle võimalik kergelt avada.

Tähtis märkus.

- Külmutatud toiduaineid tuleb sulatamise järel valmistada värsketele toidule sarnaselt. Kui neid sulatamise järel ei valmistata, ei tohi neid MITTE MINGIL JUHUL uuesti külmutada.
- Valmistatud toitude leiduvad osad maitseained (aniis, basiilik, kress, võrtsisegud, ingver, küüsaug, sibul, sinep, tüümian, majoraan, must pipar jms) muutuvad ja omandavad tugevama maitse, kui neid on pika aja vältel säilitatud. Seetõttu lisage külmutatud toitudele natukene maitseaineid või siis lisage maitseaineid alles pärast toidu sulamist.
- Toidu säilitamisaeg sõltub kasutatud õlist. Sobivad õlid on margariin, vasikarasv, oliiviõli ja või ning mittesobivad on pähkliõli ja searasv.
- Vedelad toidud tuleb külmutada plasttopsides ja teised toidud tuleb külmutada plastkiles või kottides.

5. PEATÜKK: UKSE AVAMISSUUNA MUUTMINE

Ukse ümberpaigutamine

- Ukse ümberpaigutamise võimalikkus sõltub teie sügavkülmikuga külmiku mudelist.
- Ümberpaigutamine ei ole võimalik, kui käepidemed on kinnitatud seadme esiküljele.
- Kui teie mudelil käepidemed puuduvad, on üks võimalik ümber paigutada, kuid seda peavad tegema vastavad tehnikud. Võtke ühendust Sharpi klienditeenindusega.

6. PEATÜKK: TÕRGETE KÕRVALDAMINE

Hoiatused

Kui külmiku osa(de)s esineb rikkeid, annab seade sellest hoiatusega teada. Sellisel juhul hakkab nupu ümber olev LED-tuli vilkuma ning kostab helisignaali.

TÕRKE TÜÜP	TÄHENDUS	PÕHJUS	MIDA TEHA
E01	Anduri hoiatus		Võtke võimalikult peatselt ühendust Sharpi klienditeenindusega
E02	Anduri hoiatus		Võtke võimalikult peatselt ühendust Sharpi klienditeenindusega
E03	Anduri hoiatus		Võtke võimalikult peatselt ühendust Sharpi klienditeenindusega
E06	Anduri hoiatus		Võtke võimalikult peatselt ühendust Sharpi klienditeenindusega
E07	Anduri hoiatus		Võtke võimalikult peatselt ühendust Sharpi klienditeenindusega
E08	Madala pinge hoiatus	Seadme elektritoide on väiksem kui 170 W.	<p>- Tegu pole seadme rikkega; see tõrge aitab hoida ära kompressori kahjustumist.</p> <p>- Pinge tuleb tõsta nõutud tasemeni.</p> <p>Kui see hoiatus ilmub korduvalt, võtke võimalikult peatselt ühendust Sharpi klienditeenindusega</p>
E09	Sügavkülmik pole piisavalt külm	Ilmub tõenäoliselt pärast pikaajalist elektrikatkestust.	<ol style="list-style-type: none"> 1. Seadke sügavkülmiku temperatuur jahedamale väärtusele või seadistage maksimumkülmutus. Tõrkekood kaob pärast nõutava temperatuuri saavutamist. Nõutava temperatuuri kiiremaks saavutamiseks hoidke ukseid suletud. 2. Eemaldage mis tahes tooted, mis on tõrke ajal üles sulanud. Need tuleb lühikese aja jooksul ära kasutada. 3. Ärge lisake sügavkülmikusse uusi tooteid enne, kui see saavutab sobiva temperatuuri ja tõrge on kustunud. <p>Kui see hoiatus ilmub korduvalt, võtke võimalikult peatselt ühendust Sharpi klienditeenindusega</p>

TÖRKE TÜÜP	TÄHENDUS	PÕHJUS	MIDA TEHA
E10	Jahutuskamber pole piisavalt külm	Ilmub tõenäoliselt pärast järgmisi olukordi. - Pikaajaline elektrikatkestus. - Sooja toidu jätmine külmkappi.	1. Seadke külmiku temperatuur jahedamale väärtusele või seadistage superjahe režiim. Törkekood kaob pärast nõutava temperatuuri saavutamist. Nõutava temperatuuri kiiremaks saavutamiseks hoidke ukсед suletud. 2. Eemaldage õhukanali eest mis tahes tooted ning ärge pange toitu anduri lähedale. Kui see hoiatus ilmub korduvalt, võtke võimalikult peatselt ühendust Sharpi klienditeenindusega
E11	Jahutuskamber on väga külm	Mitmesugused	1. Kontrollige, kas aktiveeritud on superjahe režiim. 2. Muutke jahutuskambri temperatuuri. 3. Veenduge, et ventilaator poleks ummistunud ja oleks puhas. Kui see hoiatus ilmub korduvalt, võtke võimalikult peatselt ühendust Sharpi klienditeenindusega

Külmik ei tööta

- Kas on voolukatkestus?
- Kas pistik on korralikult pistikupesasse ühendatud?
- Kas pistikupesaga kaitse või peakaitse on rakendunud?
- Kas pistikupesaga ei ole töökorras? Selle kontrollimiseks ühendage külmik mõnda töötavasse pistikupesasse.

Külmik ei ole piisavalt külm

- Kas valitud on sobiv temperatuur?
- Kas külmiku ust on avatud sageli ja jäetud kauaks lahti?
- Kas külmiku uks on korralikult suletud?
- Kas asetasiite nõu või toidu külmikusse selliselt, et see puutub vastu külmiku tagaseina, takistades sellega õhu ringvoolu?
- Kas teie külmik on ülemääraselt täidetud?
- Kas külmiku ning taga- ja külgliseinte vahel on piisavalt vaba ruumi.
- Kas ümbritsev temperatuur on kasutusjuhendis märgitud vahemikus?

Külmikus asuvad toiduained on ülejahutatud

- Kas valitud on sobiv temperatuur?
- Kas sügavkülmikusse asetati hiljuti liiga palju toiduaineid? Kui jah, võib külmik külmikusektsioonis liigselt maha jahutada, kuna töötab nende toitide jahutamiseks kauem.

Kui külmik töötab liiga valjult

Valitud jahutusasteme säilitamiseks lülitub kompressor aeg-ajalt sisse. Sel perioodil külmikust kostuv müra on normaalne ja tuleneb selle töötamisest. Vajaliku jahutusasteme saavutamisel nõrgeneb müra automaatselt. Kui müra kestab edasi, kontrollige alljärgnevat.

- Kas seade on loodis? Kas tugijalad on reguleeritud?
- Kas külmiku taga asub mõni ese?
- Kas riulid või riulitele asetatud nõud vibreerivad? Kui jah, paigutage riulid ja/või nõud uuesti oma kohale.
- Kas külmikusse asetatud objektid vibreerivad?

Normaalne müra

Pröksuv heli (jää murdamine)

- Automaatse sulatamise ajal.
- Seadme jahtumise või soojenemise ajal (tänu seadme materjali paisumisele).

Lühike pröksumine Kostub siis, kui termostaat kompressori sisse/välja lülitab.

Kompressori müra (tavaline mootori müra) Selline müra tähendab, et kompressor töötab normaalselt. Sisselülitamisel võib kompressor tekitada lühikese aja vältel tugevamat müra.

6. PEATÜKK: TÕRGETE KÕRVALDAMINE

Mulsemise ja pritsimise heli Sellist heli tekitab külmaahela torudes ringlev külmaagens.

Vee voolamise heli Sulatamise ajal aurustusnõusse voolava vee tekitatud normaalne heli. Sellist heli võib kuulda sulatamise ajal.

Õhu puhumise heli (tavaline ventilaatori müra) Sellist müra võib kuulda No-Frost külmikutes süsteemi tavalise töötamise käigus ja seda tekitab õhu ringlemine.

Külmiku sisse koguneb niiskus

- Kas toiduained on korralikult pakendatud? Kas pakendid on enne külmikusse asetamist korralikult ära kuivatatud?
- Kas külmiku uksi on liiga sageli avatud? Ukse avamisel siseneb külmikusse seadet ümbritsevas õhus leiduv niiskus. Eriti juhul, kui ruumi õhuniiskus on liiga kõrge, tekib niiskumine seda kiiremini, mida sagedamini ust avatakse.
- Pärast automaatset sulatamisprotsessi on loomulik, et tagaseinale tekivad veepiisad. (Staatilistel mudelitel)

Uksi ei ole võimalik korralikult sulgeda ega avada

- Kas toidupakendid ei võimalda ukstel korralikult sulgeda?
- Kas ukseeksioonid, riiulid ja sahtlid on õigesti oma kohale asetatud?
- Kas uksetihendid on purunenud või rebenenud?
- Kas külmik asetseb loodis aluspinnal?

Külmiku korpuse ja ukse kokkupuutepinnad on soojad

Eriti suvisel ajal (kuuma ilmaga) võivad sellised kontaktpinnad muutuda kompressori töötamisel soojemaks; tegemist on normaalse nähtusega.

TÄHTSAD MÄRKUSED

- Kompressori termokaitse rakendub ootamatu voolukatkestuse või seadme pistiku pesast väljatõmbamisel, kuna jahutussüsteemi gaas ei ole stabiliseerunud. Tegemist on normaalse nähtusega ning külmik käivitub uuesti 4 või 5 minuti möödumisel.
- Külmiku jahutusseade on peidetud tagaseina sisse. Seetõttu võivad määratud ajavahemike järel ilmuda külmiku tagapinnale veepiisad või jää. Tegemist on normaalse nähtusega. Sulatamist ei ole vaja teostada, kui pole just tekkinud pakku jääkihti.
- Kui te ei plaani oma külmikut pika aja vältel kasutada (näiteks suvepuhkuse ajal), eraldage seade vooluvõrgust. Puhastage külmik jaotises 4 toodud juhiste alusel ja jätke ebameeldivate lõhnade tekkimise vältimiseks seadme uks avatuks.
- Teie ostetud seade on ettenähtud kodu tüüpi kasutamiseks ja seda võib kasutada ainult kodus ja seadmele ettenähtud otstarbel. Seade ei sobi äriliseks või ühiskasutamiseks. Kui tarbija ei kasutada seadet neist nõuetest kinni pidades, ei ole seadme tootja ega edasimüüja vastutavad garantiiperioodil ette tulla võivate rikete ja remontimisvajaduste eest.
- Kui probleem püsib ka pärast kõikide eelmainitud juhiste järgimist, pidage nõu ametliku hooldusteenusepakujaga.

7. PEATÜKK: NÕUANDED ENERGIA KOKKUHOIDMISEKS

1. Laske toiduainetel enne külmikusse panemist alati maha jahtuda.
2. Sulatage toit külmikus, see aitab energiat kokku hoida.
3. Teie seadme energiatarve on määratud ilma sahtliteta ja täielikult täis külmutuskambri korral.
4. Energia säästmiseks ärge kasutage mahupiiri ja ukse vahelist mahtu laadimispiirini. Laadimispiiri kasutatakse ka energiatarbe deklareerimisel.

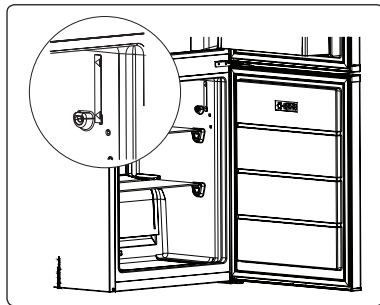

8. PEATÜKK: TEHNILISED ANDMED

Tehniline teave on toodud seadme siseküljel asuval andmeplaadil ja energiaetiketil.

Seadme energiaetiketil asuv QR-kood viib teid veebilehele, millelt saate teavet seadme jõudluse kohta ELi EPRELi andmebaasis.

Hoidke energiaetikett, see kasutusjuhend ja muud seadmega kaasas olevad dokumendid alles.

EPRELis olevat teavet leiate ka veebilehelt <https://eprel.ec.europa.eu> ning mudeli nime ja tootenumbri leiate seadme andmeplaadilt.

Täpsemat teavet energiaetiketi kohta vt lingil www.theenergylabel.eu.

9. PEATÜKK: KLIENDITEENINDUS

Kasutage alati originaalvaruosi.

Enne meie volitatud teeninduskeskusesse pöördumist veenduge, et teil on käepärast järgmised andmed: mudel, PNC, seerianumber.

Selle teabe leiate andmeplaadilt.

Energiamärgise leiate külmiku tsoonist vasakult alumisest küljest.

Mõne erikomponendi varuosad on saadaval vähemalt 7 või 10 aastat (olenevalt komponendi tüübist), alates mudeli viimase tooteühiku turule laskmisest.

Külastage meie veebilehte:
www.sharphomeappliances.com

Satura rādītājs

1. NODAĻA. VISPĀRĪGI BRĪDINĀJUMI	51
2. NODAĻA. LEDUSSKAPIS AR SALDĒTAVU	55
3. NODAĻA. LEDUSSKAPJA AR SALDĒTAVU LIETOŠANA	56
4. NODAĻA. NORĀDES PAR PĀRTIKAS UZGLABĀŠANU.....	62
5. NODAĻA. DURVJU VĒRŠANAS VIRZIENA MAIŅA	63
6. NODAĻA. PROBLĒMU NOVĒRŠANA.....	63
7. NODAĻA. PADOMI PAR ENERĢIJAS TAUPIŠANU	66
8. NODAĻA. TEHNISKIE DATI.....	66
9. NODAĻA. KLIENTU APKALPOŠANA UN SERVISS	66

legādātais ledusskapis ar saldētavu atbilst pašlaik spēkā esošajām drošības prasībām. Nepareiza lietošana var radīt traumas un īpašuma bojājumus. Lai neradītu bojājumus, pirms ledusskapja ar saldētavu pirmās lietošanas reizes rūpīgi izlasiet šīs lietotāja rokasgrāmatas saturu. Tā ietver svarīgu ledusskapja ar saldētavu drošības informāciju par uzstādīšanu, drošību, lietošanu un tehnisko apkopi. Saglabājiet šo rokasgrāmatu turpmākai uzziņai.



UGUNS

Brīdinājums! Pastāv aizdegšanās risks /
viegli uzliesmojoši materiāli

1. NODAĻA. VISPĀRĪGI BRĪDINĀJUMI

 **BRĪDINĀJUMS.** Neaizsedziet ledusskapja ar saldētavu ventilācijas atveres.

 **BRĪDINĀJUMS.** Nelietojiet mehāniskas ierīces vai cita veida iekārtas, lai paātrinātu atkausēšanas procesu.

 **BRĪDINĀJUMS.** Ledusskapja ar saldētavu iekšpusē nelietojiet citas elektriskās ierīces.

 **BRĪDINĀJUMS.** Nebojājiet dzesētāja kontūru.

 **BRĪDINĀJUMS:** Novietojot ierīci, pārliedzinieties, vai elektrības vads nav iesprostots vai bojāts.

 **BRĪDINĀJUMS:** Nenovietojiet vairākas portatīvās ligzdas vai portatīvos barošanas blokus ierīces aizmugurē.

 **BRĪDINĀJUMS.** Lai neradītu traumas un bojājumus, šī ierīce ir jāuzstāda atbilstoši ražotāja norādījumiem.

 Šajā ledusskapī ar saldētavu izmantotais dzesētāja nelielais daudzums ir videi draudzīgs R600a (izobutāns) un ir uzliesmojošs un sprādzienbīstams, ja tiek aizdedzināts slēgtā telpā.

* Pārņēsājot un novietojot ledusskapi, nesabojājiet dzesētāja gāzes kontūru.

* Ledusskapja ar saldētavu tuvumā neuzglabājiet nekāda veida tvertnes ar uzliesmojošiem materiāliem, piemēram, aerosola balonus vai ugunsdzēsības aparātu uzpildes tvertnes.

* Šī ierīce ir paredzēta lietošanai mājsaimniecībās un līdzīgās vietās:, piemēram:

- darbnīcu, biroju un citu darba telpu personāla virtuvēs;
- brīvdienu mājās un viesnīcās, moteļos un citās apdzīvotās vietās klientu lietošanai;
- gultasvietas un brokastu tipa vietās;
- sabiedriskās ēdināšanas un līdzīga veida nekomerciālās telpās.

1. NODAĻA. VISPĀRĪGI BRĪDINĀJUMI

- * Ledusskapja ar saldētavu lietošanai ir nepieciešama 220 – 240 V, 50 Hz strāvas padeve. Nelietojiet cita veida strāvas padevi. Pirms ledusskapja ar saldētavu pievienošanas pārļiecinieties, vai informācija uz tehnisko datu plāksnītes (spriegums un pievienotā noslodze) atbilst strāvas padeves tīkla datiem. Ja rodas šaubas, sazinieties ar kvalificētu elektriķi.
- * Bērni, kuri ir jaunāki par 8 gadiem, un cilvēki ar fiziskiem, kustību vai garīgiem traucējumiem vai cilvēki bez pieredzes un zināšanām šo ierīci drīkst lietot tikai citu personu uzraudzībā vai tad, ja ir sniegti norādījumi par drošu ierīces lietošanu un tie izprot saistīto apdraudējumu. Bērni nedrīkst spēlēt ar ierīci. Tīrīšanu un tehnisko apkopi nedrīkst veikt bērni bez uzraudzības.
- * Bērni vecumā no 3 līdz 8 gadiem drīkst ievietot un izņemt produktus no dzesēšanas ierīcēm. Nav paredzēts, ka bērni veic ierīces tīrīšanu vai apkopi. Nav paredzēts, ka ļoti mazi bērni (0–3 gadu vecumā) lieto ierīces. Uzskatāms, ka mazi bērni (3–8 gadu vecumā) ierīci nevar lietot droši, ja netiek pastāvīgi uzraudzīti. Vecāki bērni (8–14 gadu vecumā) un mazāk aizsargātas personas ierīci var droši lietot ierīci tad, ja viņiem nodrošināta atbilstoša uzraudzība vai viņi ir apmācīti šo ierīci lietot. Uzskatāms, ka stipri mazāk aizsargātas personas nevar lietot ierīces droši, ja vien netiek nepārtraukti uzraudzītas.
- * Bojāts strāvas vads/kontaktdakša var radīt aizdegšanos vai elektrošoku. Bojātās daļas ir jānomaina. To drīkst darīt tikai kvalificēta persona.
- * Šī iekārta nav paredzēta izmantošanai augstumā, kas pārsniedz 2000 m.

1. NODAĻA. VISPĀRĪGI BRĪDINĀJUMI

Lai izvairītos no ēdiena sabojāšanās, lūdzu, ņemiet vērā šos norādījumus:

- * Atverot durvis uz ilgu laiku, ierīces nodalījumos var ievērojami paaugstināties temperatūra.
- * Regulāri notīriet virsmas, kuras saskaras ar ēdienu, un aizsniedzamās notekas sistēmas daļas.
- * Jēlu gaļu un zivis glabājiet ledusskapī piemērotos traukos, lai tā nesaskartos ar citiem ēdieniem un nekas uz tiem neuzpilētu.
- * Saldētā ēdiena nodalījumi ar divām zvaigznītēm ir piemēroti iepriekš sasaldēta ēdiena glabāšanai, saldējuma glabāšanai vai pagatavošanai un ledus gabaliņu pagatavošanai.
- * Nodalījumi ar vienu, divām vai trīs zvaigznītēm nav piemēroti svaiga ēdiena sasaldēšanai.
- * Ja dzesēšanas iekārtu ilgu laiku atstāj tukšu, tā jāizslēdz, jāatļaidina, jāiztīra, jāizžāvē, un jāatstāj tās durvis vaļā, lai ierīcē neveidotos pelējums.

CHAPTER -1: GENERAL WARNINGS

Likvidēšana

- Visi lietotie iepakojumi un materiāli ir videi draudzīgi un pārstrādājami. Visus iepakojumus likvidējiet videi draudzīgā veidā. Lai uzcinātu vairāk, sazinieties ar vietējo varas iestādi.
- Kad ierīce tiek nodota metāllūžņos, nogrieziet strāvas vadu un likvidējiet kontaktdakšu un vadu. Atslēdziet durvju aizbīdni, lai novērstu bērnu iesprūšanu tajā.
- Nogriezta kontaktdakša, kas tiek pievienota 16 ampēru strāvas padeves kontaktlīdžai, var radīt nopietnu drošības apdraudējumu (elektrošoku). Pārlicinieties, vai nogriezta kontaktdakša tiek likvidēta drošā veidā.

Nolietotās ierīces likvidēšana

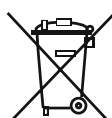

Šis simbols uz izstrādājuma vai iepakojuma norāda, ka izstrādājumu nedrīkst izmest sadzīves atkritumos. Tā vietā tas ir jānogādā elektrisko un elektronisko ierīču savākšanas un pārstrādes vietā. Materiālu pārstrāde palīdz taupīt dabas resursus. Lai uzcinātu papildinformāciju par šī izstrādājuma pārstrādi, sazinieties ar vietējo varas iestādi, māsaimniecības atkritumu savākšanas uzņēmumu vai veikalu, kura ierīce tika iegādāta.

Lai iegūtu informāciju par elektrisko un elektronisko ierīču likvidēšanu, to atkārtoti lietojot, pārstrādājot un atjaunojot, sazinieties ar vietējo varas iestādes.

Piezīmes.

- Pirms ierīces uzstādīšanas un lietošanas rūpīgi izlasiet lietošanas rokasgrāmatas saturu. Mēs neuzņemamies atbildību par bojājumiem, kas radušies nepareizas lietošanas dēļ.
- Ievērojiet visus uz ierīces un lietošanas rokasgrāmatā sniegtos norādījumus un novietojiet šo rokasgrāmatu drošā vietā, lai izmantotu to problēmu risināšanai, kas var rasties nākotnē.
- Šī ierīce ir paredzēta lietošanai māsaimniecībās, un to drīkst lietot tikai mājās apstākļos un tai paredzētajā veidā. Tā nav paredzēta komerciālai lietošanai vai plaša mērķa lietojumam. Ja ierīce tiek lietota šādiem mērķiem, garantija tiek atcelta un mūsu uzņēmums neuzņemas atbildību par zaudējumiem, kuri var rasties.
- Šī ierīce ir paredzēta lietošanai mājās, un tā ir piemērota tikai pārtikas atdzesēšanai/uzglabāšanai. Tā nav piemērota komerciālai vai plaša mērķa lietojumam un/vai citu vielu, kas nav pārtika, uzglabāšanai. Mūsu uzņēmums neuzņemas atbildību par zaudējumiem, kas radušies nepareizas lietošanas gadījumā.

Brīdinājumi par drošību



- Nepievienojiet ledusskapi ar saldētavu strāvas padeves tīklam, izmantojot pagarinātājus.
- Bojāts strāvas vads/kontaktdakša var radīt aizdegšanos vai elektrošoku. Bojātās daļas ir jānomaina. To drīkst darīt tikai kvalificēta persona.
- Neizmantojiet kontaktdakšas adapteri.
- Strāvas vadu nedrīkst pārmērīgi locīt.
- Nedrīkst pieskarties strāvas vadam/kontaktdakšai ar slapjām rokām, jo tādā veidā var rasties īssavienojuma elektrošoks.
- Saldētavas nodalījumā neievietojiet stikla pudeles un dzērienu bundžas. Pudeles un bundžas var eksplodēt.
- Kad no saldētavas nodalījuma paņemat ledu, pieskarieties tam, ledu var radīt apsaldējumus un/vai griezumus.
- Neizņemiet no saldētavas nodalījuma produktus ar slapjām vai mitrām rokām. Tas var radīt ādas nobrāzumus vai apsaldējumus.
- Nesasaldējiet pārtikas izstrādājumus, ja tie ir atkušīši.

Informācija par uzstādīšanu

Pirms ledusskapja ar saldētavu izpakošanas un pārvietošanas veltiet laiku, lai iepazītos ar tālāk norādītajiem punktiem.

- Nenovietojiet to tiešos saules staros un jebkādu karstuma avotu, piemēram, radiatoru, tuvumā.
- Ierīce ir jānovieto vismaz 50 cm attālumā no krāsnīm, gāzes plītiem un sildītājiem, un tai ir jāatrodas vismaz 5 cm attālumā no elektriskajām krāsnīm.
- Nepakļaujiet ledusskapi ar saldētavu mitruma un lietus iedarbībai.
- Ledusskapis ar saldētavu ir jānovieto vismaz 20 mm attālumā no cita ledusskapja.
- Ierīces augšpusē ir nepieciešama brīva vieta vismaz 150 mm. Uz ierīces novietojiet nekādus priekšmetus.
- Lai garantētu drošu darbību, svarīgi ir ledusskapi ar saldētavu novietot droši un līdzsvaroti. Pielāgojamās kājas lieto, lai nolīmeņotu ledusskapi ar saldētavu. Pirms pārtikas ievietošanas pārlicinieties, vai ierīce ir nolīmeņota.
- Pirms ierīces lietošanas ieteicams visus plauktus un paplātes iztīrīt ar drāniņu, kas samitrināta ar silta ūdens un nātrija bikarbonāta vienas tējkarotes šķīdumu. Pēc tīrīšanas noskalojiet ar siltu ūdeni un nosusiniet.
- Uzstādiet tos, izmantojot plastmasas vadotnes, kuras atrodamas ierīces aizmugurē. Pagrieziet tās par 90 grādiem (kā parādīts attēlā). Tādā veidā tiks novērsta kondensatora saskare ar sienu.
- Ledusskapis ir jānovieto pie sienas attālumā, kas nepārsniedz 75 mm.

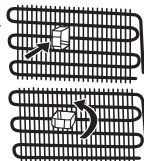

Pirms ledusskapja lietošanas



- Pirms ledusskapja ar saldētavu uzstādīšanas pārbaudiet, vai nav redzamu bojājumu. Neuzstādiet un nelietojiet ledusskapi ar saldētavu, ja tas ir bojāts.
- Ja ledusskapi ar saldētavu lietojat pirmo reizi, pirms strāvas padeves pieslēgšanas vismaz 3 stundas turiet to vertikālā pozīcijā. Tādā veidā tiek nodrošināta efektīva lietošana un novērsta kompresora bojājumu iespējamība.
- Ledusskapi ar saldētavu lietojot pirmo reizi, var būt jūtama smaka. Tā ir normāla parādība un izzudīs, līdzko ledusskapis sāks dzesēt.

CHAPTER -1: GENERAL WARNINGS

Informācija par jaunās paaudzes dzesēšanas tehnoloģiju

Ledusskapjiem ar saldētavu ar jaunās paaudzes dzesēšanas tehnoloģiju ir darbības sistēma, kas atšķiras no statiskajiem ledusskapjiem ar saldētavu. Parastos ledusskapjos ar saldētavu saldētavā iekļūstošais mitrais gaiss un ūdens tvaiki no pārtikas pārvēršas par apledojumu saldētavas nodalījumā. Lai izkausētu apledojumu, citiem vārdiem, atkausētu, ledusskapi nepieciešams atvienot no strāvas padeves avota. Lai atkausēšanas laikā pārtiku uzturētu aukstu, lietotājam ir jānovieto pārtika citā vietā un jānotīra atlikušais ledus un uzkrātais apledojums.

Šī situācija ledusskapju nodalījumos ar jaunās paaudzes dzesēšanas tehnoloģiju ir pavisam citāda. Ar ventilatora palīdzību aukstais un sausais gaiss tiek pūsts caur saldētavas nodalījumu. Rezultātā aukstais gaiss, kas viegli tiek pūsts caur nodalījumu — pat vietās starp plauktiem — pārtika tiek vienmērīgi un atbilstoši sasaldēta. Un neveidojas apledojums.

Ledusskapja nodalījuma konfigurācija ir gandrīz tāda pati kā saldētavas nodalījumam. No ledusskapja augšpusē novietotā ventilatora izplūstošais gaiss tiek atdzesēts, kad tas plūst caur atveri aiz gaisvada. Tai pat laikā gaiss tiek pūsts pa gaisvada atverēm, tādējādi dzesēšanas process ledusskapja nodalījumā tiek sekmīgi pabeigts. Gaisvadu atveres ir konstruētas vienmērīgai gaisa izplatīšanai pa nodalījumu.

Kopš gaiss vairs necirkulē no saldētavas uz ledusskapja nodalījumu, smakas nesajaucas.

Rezultātā ledusskapis ar jaunās paaudzes dzesēšanas tehnoloģiju ir viegli lietojams un tas nodrošina lielu tilpumu un estētisku izskatu.

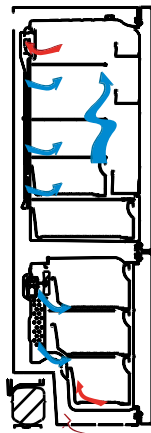

2. NODAĻA. LEDUSSKAPIS AR SALDĒTAVU

Šī ierīce nav paredzēta iebūvēšanai.



* Dažiem modeļiem

Šim attēlam ir tikai informatīva nozīme, lai parādītu dažādas ierīces detaļas un piederumus. Atkarībā no ierīces modeļa detaļas var atšķirties.

Svaigās pārtikas nodalījums (ledusskapis): visefektīvāko enerģijas patēriņu nodrošina ierīces konfigurācija ar atvilktnēm apakšējā daļā un vienmērīgu plauktu izvietojumu, savukārt durvju tvertņu novietojums enerģijas patēriņu neietekmē.

Saldētavas nodalījums (saldētava): visefektīvāko enerģijas patēriņu nodrošina ierīces konfigurācija ar atvilktnēm un tvertnēm piepildītā stāvoklī.

3. NODAĻA. LEDUSSKAPJA AR SILDĒTAVU LIETOŠANA

Displejs un vadības panelis

Vadības paneļa izmantošana

1. Saldētavas temperatūras iestatīšana
2. Īpaši spēcīgas saldēšanas režīma indikators
3. Ledusskapja temperatūras iestatīšana
4. Īpašas atdzesēšanas režīma indikators
5. Brīvdienu režīma indikators
6. Ekonomiskā režīma indikators
7. Brīdinājuma indikators
8. Funkciju bloķēšanas režīma indikators
9. Ekrāna pārslēgs
10. Vērtības samazināšana
11. Vērtības palielināšana
12. Režīma pārslēgs
13. Funkciju bloķēšanas pārslēgs

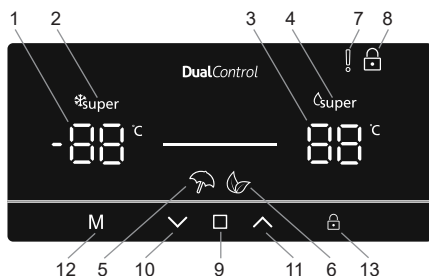

Ledusskapja lietošana

Apgaismojums (ja pieejams)



Kad iekārta pirmo reizi tiek pieslēgta elektriskās strāvas tīklam, iekšējais apgaismojums var ieslēgties 1 minūti vēlāk atvēršanas testu dēļ.

Īpaši spēcīgas saldēšanas režīms

Nolūks

- Paredzēts, lai sasaldētu lielu daudzumu pārtikas (ko nevar novietot uz ātrās sasaldēšanas plaukta).
- Pagatavotas pārtikas sasaldēšanai.
- Ātrai pārtikas sasaldēšanai, saglabājot tās svaigumu.

Izmantošanas paņēmieni

- Spiediet ikonu  (#9 vadības paneļa shēmā), līdz tiek izvēlēta funkcija "Saldētavas temperatūras iestatīšana" (#1).
- Pēc saldētavas temperatūras iestatīšanas izvēles sāks mirgot temperatūras rādītjums.
- Atkārtoti spiediet ikonu  (#10), līdz augšējās kreisās puses stūrī (#2) parādās "īpaši spēcīgas saldēšanas" logotips .
- Pēc režīma Īpaši spēcīga saldēšana iestatīšanas, tiks ieslēgts skaņas signāls, lai apstiprinātu režīma ieslēgšanu.
- Pēc skaņas signāla ekrānā tiks parādīta saldētavas sākotnējā temperatūra.
- Režīmu var atcelt, atkārtojot iepriekš norādītās darbības.

Šī režīma darbības laikā:



- Ir iespējams regulēt ledusskapja temperatūru; režīms "Īpaši spēcīga saldēšana" netiks ietekmēts.
- Kad darbojas režīms "Īpaši spēcīga saldēšana", nevar izvēlēties ekonomijas un brīvdienu režīmu.

Īpašas atdzesēšanas režīms

Nolūks

- Liela daudzuma pārtikas atdzesēšanai un uzglabāšanai ledusskapī.
- Ātrai dzērienu atdzesēšanai.

Izmantošanas paņēmieni

- Spiediet ikonu  (#9 vadības paneļa shēmā), līdz tiek izvēlēta funkcija "Ledusskapja temperatūras iestatīšana" (#1).
- Pēc ledusskapja temperatūras iestatījuma izvēles sāks mirgot temperatūras rādītjums.
- Atkārtoti spiediet ikonu  (#10), līdz augšējās labās puses stūrī (#4) parādās "īpašas atdzesēšanas" logotips .

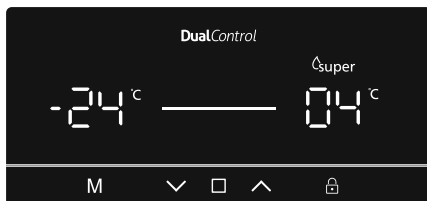

3. NODAĻA. LEDUSSKAPJA AR SALDĒTAVU LIETOŠANA

- Pēc režīma "Īpaša atdzesēšana" iestatīšanas tiks ieslēgts skaņas signāls, lai apstiprinātu režīma ieslēgšanu.
- Pēc skaņas signāla ekrānā tiks parādīta pēdējā ledusskapja temperatūra.
- Režīmu var atcelt, atkārtojot iepriekš norādītās darbības.

Šī režīma darbības laikā:



- Ir iespējams regulēt saldētavas temperatūru; režīms "Īpaša atdzesēšana" netiks ietekmēts.
- Kad darbojas režīms "Īpaša atdzesēšana", nevar izvēlēties ekonomijas un brīvdienu režīmu.

Ekonomijas režīms

Nolūks

Enerģijas taupīšana. Ja ledusskapis tiek lietots retāk (netiek bieži atvērtas ledusskapja durvis), vai arī dodaties brīvdienās, programma "Ekonomija" varēs nodrošināt optimālu temperatūru, vienlaikus taupot elektroenerģiju.

Izmantošanas paņēmieni

- Spiediet ikonu  (#12 vadības panela shēmā), līdz parādās "Ekonomijas režīma" ikona  (#6).
- Kad iestatīts "Ekonomijas režīms", tiks ieslēgts skaņas signāls, lai apstiprinātu režīma ieslēgšanu.
- Pēc skaņas signāla tiks parādīts gan ledusskapja, gan saldētavas temperatūras iestatījums (#1 un #3) "E".
- Ekonomijas režīmu var atcelt, nospiežot ikonu  (#12).

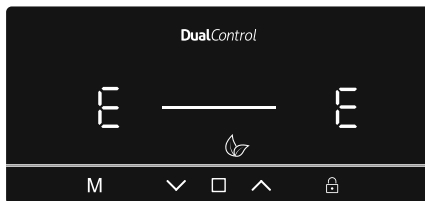

Šī režīma darbības laikā:



- Ir iespējams regulēt ledusskapja un saldētavas temperatūru, tomēr to nevarēs izdarīt, kamēr darbojas ekonomijas režīms. Kad ekonomijas režīms atcelts tiks aktivizētas izvēlētas iestatījuma vērtības, un temperatūra tiks noregulēta.
- Varat izvēlēties režīmu "Īpaša atdzesēšana" vai "Īpaši spēcīga saldēšana", taču tad ekonomijas režīms tiks automātiski atcelts.
- Brīvdienu režīmu var izvēlēties tikai pēc ekonomijas režīma atcelšanas.

Brīvdienu režīms

Nolūks

Brīvdienu režīmu var izmantot, ja ledusskapi uz ilgāku laiku atstāsiet nelietotu. Ieslēdzot brīvdienu režīmu, darbosies tikai saldētava.

Izmantošanas paņēmieni

- Spiediet ikonu  (#12 vadības panela shēmā), līdz parādās "Brīvdienu režīma" ikona  (#5).
- Kad iestatīts "Brīvdienu režīms", tiks ieslēgts skaņas signāls, lai apstiprinātu režīma ieslēgšanu.
- Pēc skaņas signāla tiks parādīts "--" un saldētavas displejā būs redzama iestatītā temperatūra: -18 °C.
- Brīvdienu režīmu var atcelt, nospiežot ikonu  (#12).

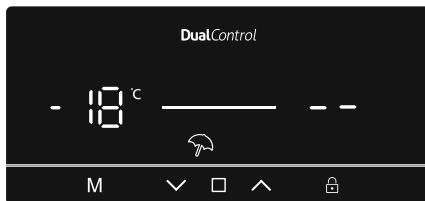

Šī režīma darbības laikā:

- Ir iespējams regulēt ledusskapja un saldētavas temperatūru, tomēr to nevarēs izdarīt, kamēr darbojas brīvdienu režīms. Pēc brīvdienu režīma atcelšanas tiks aktivizētas izvēlētas iestatījuma vērtības un temperatūra tiks noregulēta.
- Varat izvēlēties režīmu "Īpaša atdzesēšana" vai "Īpaši spēcīga saldēšana", taču tad brīvdienu režīms tiks automātiski atcelts.
- Ekonomijas režīmu var izvēlēties tikai pēc brīvdienu režīma atcelšanas.

3. NODAĻA. LEDUSSKAPJA AR SALDĒTAVU LIETOŠANA

Dzērienu atdzesēšanas režīms

Nolūks

Šo režīmu izmanto dzērienu atdzesēšanai zināmā laika periodā.

Izmantošanas paņēmieni

- Piecas sekundes vienlaikus turiet nospiestu ikonu **M** (#12) un **□** (#9).
- Dzesēšanas temperatūras iestatīšanas indikators uzrādīs "05". Šī vērtība sāks mirgot ekrānā.
- Lai pielāgotu laika periodu (05, 10, 15, 20, 25 vai 30 minūtes), lietotāji var spiest arī pogu **▼** vai **▲**.
- Izvēloties laiku, ekrānā trīs reizes iemirgosies cipari un atskanēs skaņas signāls. Ja neviena poga netiks nospiesta 2 sekunžu laikā, laiks tiks iestatīts.
- Ledusskapis tad iestafis laiku, un atlikušais laiks būs redzams ekrānā.
- Kad iestatītais laiks būs pagājis, atskanēs brīdinājuma signāls.
- Dzērienu atdzesēšanas režīmu var atcelt, piecas sekundes vienlaikus turot nospiestu ikonu **M** (#12) un **□** (#9).

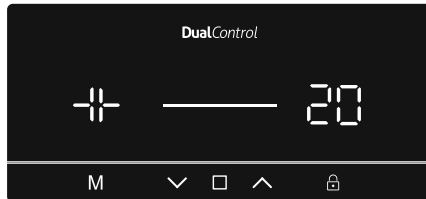

Šī režīma darbības laikā:

- Kad darbojas dzērienu atdzesēšanas un funkciju bloķēšanas režīms, pēdējais jāatceļ, lai apturētu brīdinājuma signālu.
- Izmantojot šo režīmu, regulāri jāpārbauda pudeļu temperatūra. Kad pudeles ir pietiekami atdzisušas, tās jāizņem no ledusskapja.
- Ja pudeles tiek atstātas ledusskapī pārāk ilgi un ir ieslēgta dzērienu atdzesēšanas funkcija, pudeles var pārsprāgt.

Ekrāna saudzēšanas režīms

Nolūks

Šis režīms taupa enerģiju, izslēdzot visu vadības paneļa apgaismojumu, kad panelis nav aktīvs.

Izmantošanas paņēmieni

- Ekrāna saudzēšanas režīms tiks ieslēgts automātiski pēc 30 sekundēm.
- Ja nospiedīsiet kādu pogu, kamēr vadības paneļa apgaismojums ir ieslēgts, displejā tiks parādīti pašreizējie iestatījumi, lai ļautu veikt nepieciešamās izmaiņas.
- Ja 30 sekundes neatcelsit ekrāna saudzēšanas režīmu vai nenospiedīsiet kādu taustiņu, vadības paneļa apgaismojums neiedegsies.

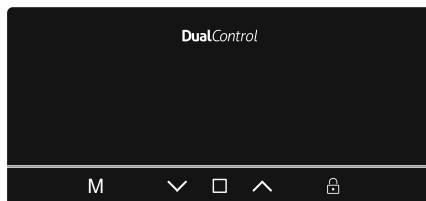

Ekrāna saudzēšanas režīma izslēgšana

- Lai atceltu ekrāna saudzēšanas režīmu, vispirms jānospiež kāds taustiņš, lai aktivizētu taustiņus, un pēc tam 3 sekundes jānospiež un jātur nospiesta režīma poga **M** (#12).
- Lai atkal ieslēgtu ekrāna saudzēšanas režīmu, 3 sekundes turiet nospiestu režīma pogu **M** (#12).

3. NODAĻA. LEDUSSKAPJA AR SALDĒTAVU LIETOŠANA

Funkciju bloķēšanas režīms

Nolūks

Funkciju bloķēšanas režīmu var ieslēgt, lai nepieļautu nejaušas ledusskapja iestatījumu izmaiņas.

Funkciju bloķēšanas režīma ieslēgšana

5 sekundes turiet nospiestu funkciju bloķēšanas režīma pogu “

 (#13).

Funkciju bloķēšanas režīma atcelšana

5 sekundes turiet nospiestu funkciju bloķēšanas režīma pogu

 (#13).

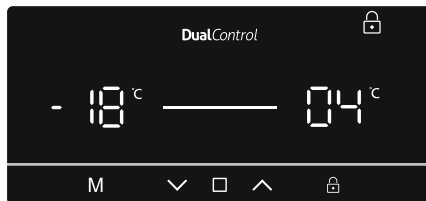



Durvju atvēršanas brīdinājuma funkcija

Ja ledusskapja durvis ir vaļā ilgāk par 2 minūtēm, atskan brīdinājuma signāls.



Temperatūras iestatījumi

Saldētavas temperatūras iestatījumi

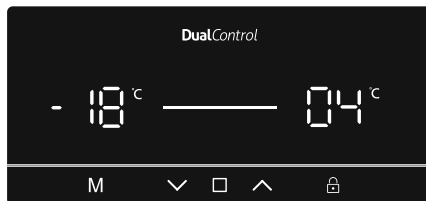
- Spiediet ikonu  (#9 vadības paneļa shēmā), līdz tiek izvēlēta funkcija “Saldētavas temperatūras iestatīšana” (#1).
- Pēc saldētavas temperatūras iestatīšanas sāks mirgot temperatūras rādītājs.
- Izmantojiet augšupvērsto vai lejupvērsto bultiņu ( / ) , lai iestatītu temperatūru (-16, -18, -20, -22, -24 °C un režīmu “Īpaši spēcīga saldēšana”).
- Ja ir ieslēgts režīms “Īpaši spēcīga saldēšana” vai “Ekonomija”, temperatūra nemainīsies, kamēr netiks atcelts režīms.



Dzesētāja temperatūras iestatījumi

- Spiediet ikonu  (#9 vadības paneļa shēmā), līdz tiek izvēlēta funkcija “Ledusskapja temperatūras iestatīšana” (#1).
- Pēc ledusskapja temperatūras iestatījuma izvēles sāks mirgot temperatūras rādītājs.
- Izmantojiet augšupvērsto vai lejupvērsto bultiņu ( / ) , lai iestatītu temperatūru (8, 6, 5, 4, 2 °C un režīmu “Īpaša atdzesēšana”).
- Ja ir ieslēgts režīms “Īpaši spēcīga saldēšana” vai “Ekonomija”, temperatūra nemainīsies, kamēr netiks atcelts režīms.

Brīdinājumi par temperatūras pielāgotajiem iestatījumiem

- Nav ieteicams ledusskapi lietot vietās, kuru temperatūra ir zem 10 °C.
- Temperatūras pielāgošanas iestatījumi ir jāveic atbilstoši durvju atvēršanas biežumam, tajā ievietotā pārtikas daudzuma un apkārtējās vides, kur novietots ledusskapis, temperatūras.
- Pēc pievienošanas strāvas padevei avotam ledusskapis ir jādarbina līdz 24 stundām bez pārtraukuma atbilstoši apkārtējās vides temperatūrai, līdz tas ir pilnībā atdzesēts. Šajā laikā neatveriet ledusskapja durvis un neievietojiet tajā pārtiku.
- Tiek piemērota 5 minūšu nobīdes funkcija, lai novērstu ledusskapja kompresora bojājumus, kad tiek atvienota kontaktakša un pēc tam atkārtoti pievienota, ja noticis strāvas padeves pārrāvums. Ledusskapis atsāk normāli darboties pēc 5 minūtēm.
- Ledusskapis ir paredzēts lietošanai standartos noteiktajā apkārtējās vides temperatūras diapazonā atbilstoši uz informācijas uzlīmes norādītajai klimata klasei. Lai nodrošinātu efektīvu dzesēšanu, nav ieteicams ledusskapi lietot, pārsniedzot šīs noteiktās temperatūras robežvērtības.
- Šī ierīce ir paredzēta lietošanai apkārtējās vides temperatūras diapazonā 16 °C – 38 °C.

Klimata klase un nozīme:

T (tropiskā): šī aukstumiekārta ir paredzēta lietojumam vidē, kurā apkārtējā gaisa temperatūras diapazons ir no 16 °C līdz 43 °C.

ST (subtropiskā): šī aukstumiekārta ir paredzēta lietojumam vidē, kurā apkārtējā gaisa temperatūras diapazons ir no 16 °C līdz 38 °C.

N (mērenā): šī aukstumiekārta ir paredzēta lietojumam vidē, kurā apkārtējā gaisa temperatūras diapazons ir no 16 °C līdz 32 °C.

SN (paplašināti mērenā): šī aukstumiekārta ir paredzēta lietojumam vidē, kurā apkārtējā gaisa temperatūras diapazons ir no 10 °C līdz 32 °C.

3. NODAĻA. LEDUSSKAPJA AR SALDĒTAVU LIETOŠANA

Svarīgi uzstādīšanas norādījumi

Šī ierīce paredzēta darbībai sarežģītos klimatiskajos apstākļos un tajā izmantota tehnoloģija "Freezer Shield", kas nodrošina, ka saldētavā ievietotā pārtika neatkūst pat tad, ja apkārtējās vides temperatūra nokrītas līdz -15°C . Tādējādi varēsīt uzstādīt savu ierīci neapsildītā telpā, neraizējoties par to, ka saldētavā esošā pārtika varētu sabojāties. Kad apkārtējās vides temperatūra normalizējas, varēsīt turpināt lietot ierīci, kā parasti.

Temperatūras indikators

Lai palīdzētu labāk iestatīt ledusskapi, tas ir aprīkots ar temperatūras indikatoru, kas ir novietots aukstākajā vietā.

Lai ledusskapī labāk uzglabātu pārtiku, it īpaši aukstākajā zonā, pārliecinieties, vai temperatūras indikators rāda ziņojumu "OK" (Labi). Ja ziņojums "OK" (Labi) netiek rādīts, tas nozīmē, ka temperatūra nav iestatīta pareizi.

Var būt grūti saskatīt indikatoru, tādēļ pārliecinieties, vai tas deg pareizi. Katru reizi, kad tiek nomainīta temperatūras iestatīšanas ierīce, pirms turpināt, uzgaidiet, līdz ierīces iekšpusē nostabilizējas temperatūra, ja nepieciešams, ar jaunu temperatūras iestatījumu. Pakāpeniski mainiet temperatūras iestatījuma ierīces atrašanās vietu un, pirms sākt jaunu pārbaudi un potenciālas izmaiņas, uzgaidiet vismaz 12 stundas.

PIEZĪME. Pēc atkārtotas durvju atvēršanas (vai ilgstošas atvēršanas) vai pēc svaigas pārtikas ievietošanas ierīcē parasti temperatūras iestatījuma indikatorā netiek rādīts ziņojums "OK" (Labi). Ja ledusskapja nodalījumā — iztvaicētājā — notiek normām neatbilstoša ledus kristālu veidošanās (uz ierīces apakšējās sienas) (pārlādēta ierīce, augsta telpas temperatūra, bieža durvju atvēršana), iestatiet temperatūras iestatīšanas ierīci zemākajā pozīcijā, līdz atkal tiek sasniegti kompresora izslēgšanās periodi.

Uzglabājiet pārtikas produktus ledusskapja aukstākajā zonā.



Pārtika tiks labāk uzglabāta, ja tā tiks novietota labākajā dzesēšanas zonā. Aukstākā zona ir nedaudz virs nodalījuma.

Šis simbols norāda uz ledusskapja aukstāko zonu.

Lai nodrošinātu, ka šai zonai tiek nodrošināta pietiekami zema temperatūra, pārliecinieties, vai plaukts atrodas simbola līmenī, kā parādīts attēlā.

Aukstākās zonas augšējais ierobežojums tiek norādīts ar uzlīmes apakšējo pusi (bultiņas galvu). Aukstākās zonas augšējam plauktam ir jābūt vienā līmenī ar bultiņas galvu. Aukstākā zona ir zem šī līmeņa.

Tā kā plaukti ir izņemami, temperatūras uzturēšanai šajā režīmā pārliecinieties, vai tie vienmēr ir vienā līmenī ar uzlīmi norādīto zonas ierobežojumu.

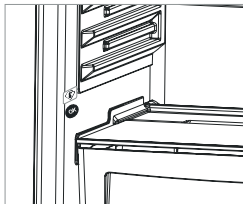

Piederumi

Saldētavas kārba

- Saldētavas kārba ir paredzēta pārtikai, kuri nepieciešams viegli piekļūt.
- Saldētavas kārbas izņemšana
- Velciet kārbu uz āru pēc iespējas tālāk
- Velciet kārbas priekšpusi uz augšu un uz āru.

! **Lai slīdināmo nodalījumu ievietotu atpakaļ, izpildiet šīs darbības apgrieztā secībā.**

Piezīme. Ievietojot vai izņemot kārbu, vienmēr satveriet rokturi.

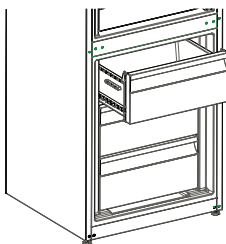

Ledus trauciņš

- Piepildiet ledus trauciņu ar ūdeni un novietojiet saldētavā.
- Pēc ūdens pilnīgas sasaldēšanas ledus trauciņu var pagriezt, kā redzams attēlā, lai iegūtu ledus gabaliņus.

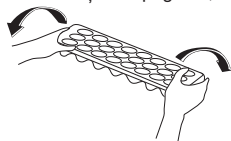

3. NODAĻA. LEDUSSKAPJA AR SALDĒTAVU LIETOŠANA

Zero Degree Zone (Dažiem modeļiem)

Atstājot pārtiku atdzesētāja nodalījumā, nevis saldētavas vai ledusskapja nodalījumā, pārtika ilgāk saglabā tās svaigumu un garšu, kā arī svaigo izskatu. Kad atdzesētāja paplāte kļūst nefrīa, izņemiet to un nomazgājiet ar ūdeni.

(Ūdens sasalst 0 °C temperatūrā, bet pārtika, kas satur sāli vai cukuru, sasalst zemākā temperatūrā)

Parasti atdzesētāja nodalījumu lieto jēlu, viegli sāļtu zivju, rīsu un citu pārtikas produktu uzglabāšanai.

Nievietojiet sasaldējamus pārtikas produktus un ledu paplātes.

Atdzesētāja plaukta izņemšana

- Spiediet atdzesētāja plauktu savā virzienā, slidinot to pa sliedēm.
- Spiediet atdzesētāja plauktu uz augšu no sliedes, lai tos noņemtu.

Kad atdzesētāja plaukts ir noņemts, tas var izturēt maksimāli 16 kg svaru.

Mitruma uzraudzība (Dažiem modeļiem)

Mitruma uzraudzības ierīce aizvērtā pozīcijā nodrošina iespēju svaigos augļus un dārzeņus ilgāk uzglabāt svaigus.

Ja dārzeņu nodalījums ir pilns, ir jāatver svaigā gaisa atvere, kas atrodas dārzeņu nodalījuma priekšpusē. Tā rezultātā tiek kontrolēts dārzeņu nodalījumā esošais gaiss un mitruma koeficients un palielināts uzglabāšanas laiks.

Ja uz stikla plauktiem ir redzams kondensāts, mitruma vadība ir jāiestata atvērtā pozīcijā.

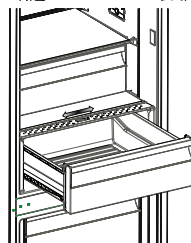
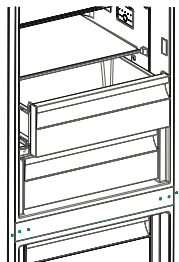

Pudeļu turētājs (Dažiem modeļiem)

Lai nepieļautu pudeļu slīdēšanu vai apgāšanos, var izmantot pudeļu turētāju. Tā var izvairīties arī no trokšņa, kas rodas, atverot vai aizverot durvis.

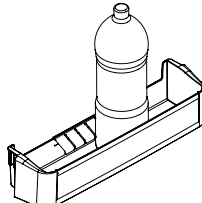
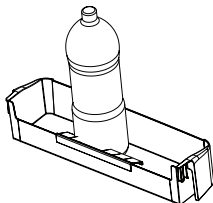
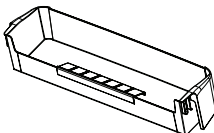
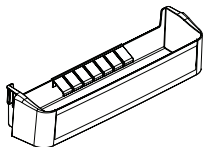

Adapti-Lift Pacelšanas durvjuplaukts (Dažiem modeļiem)

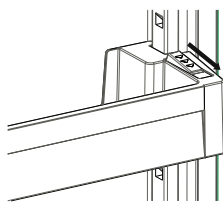

1. attēls

Lai nodrošinātu Adapti-Lift pacelšanai nepieciešamās uzglabāšanas zonas, var veikt sešas dažādas augstuma korekcijas.

Lai mainītu Adapti-Lift pacelšanas pozīciju, pieturiet plaukta apakšpusi un velciet durvju plaukta sānos esošās pogas bultiņas virzienā (1. attēls)

Lai durvju plauktu novietotu vajadzīgajā augstumā, pārvietojiet to uz augšu vai uz leju.

Kad ir sasniegts vajadzīgais augstums, nofiksējiet durvju plauktu, atlaižot tā sānos esošās pogas (2. attēls) Pirms durvju plaukta atļaišanas pakustiniet to uz augšu un uz leju, lai pārļiecinātos, vai plaukts stingri turas vietā.

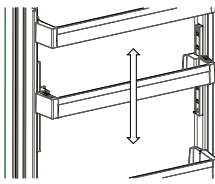

2. attēls

Piezīme: Pirms vienumu ievietošanas durvju plauktā pieturiet plaukta apakšpusi. Pretējā gadījumā plaukts svara dēļ var nokrist no sliedēm. Tā var sabojāt gan durvju plauktu, gan sliedes.

Piederumu izskats un apraksts var atšķirties atkarībā no modeļa.

Tīršana

- **Pirms ledusskapja ar saldētavu tīršanas izslēdziet to un atvienojiet kontaktakšu no kontaktligzdas.**
- Nemazgājiet ledusskapi ar saldētavu, lejot uz tā ūdeni.
- Ledusskapja ar saldētavu iekšpusē un ārpusē tīršanai lietojiet drāniņu vai sūkli un siltu ziepjūdeni.
- Uzmanīgi izņemiet visus plauktus un atvilktnes, slidinot tās augšup vai uz āru, un notīriet tos ar ziepjūdeni. Nemazgājiet tos trauku mazgājamajā mašīnā.
- Ledusskapja ar saldētavu tīršanai nelietojiet šķīdinātājus, abrazīvus tīršanas līdzekļus, stikla tīrītājus un universālos tīršanas līdzekļus. Ķīmiskās vielas, kuras tie satur, var sabojāt plastmasas virsmas un citus komponentus.
- Kondensatoru ledusskapja ar saldētavu aizmugurē notīriet vismaz reizi gadā, izmantojot mīkstu birsti vai putekļusūcēju.

Tīršanas laikā noteikti atvienojiet ledusskapi no strāvas padeves tīkla.

3. NODAĻA. LEDUSSKAPJA AR SALDĒTAVU LIETOŠANA

Atkausēšana

Ledusskapis tiek atkausēts automātiski. Ūdens, kas rodas atkausēšanas laikā, pa ūdens savākšanas caurulīti plūst uz izgarojumu trauku zem ledusskapja un pats no sevis izgaro.

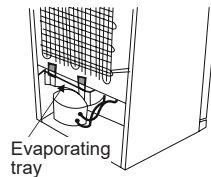

Gaismas diožu spuldziņu nomaiņa

Ja ledusskapim ir uzstādīts gaismas diožu apgaismojums, sazinieties ar Sharp palīdzības dienesta personālu, jo tā nomaiņu var veikt tikai pilnvarots personāls.

4. NODAĻA. NORĀDES PAR PĀRTIKAS UZGLABĀŠANU

Ledusskapja nodaļījums

- Parastos darbības apstākļos ledusskapja dzesētāja nodaļījuma temperatūras vērtību pietiekami iestatīt uz 4 °C.
- Lai samazinātu mitruma un apledojuļa palielināšanos, nekad ledusskapī neievietojiet šķidrums nenoslēgtā traukā. Apledojums koncentrējas iztvaicētāja aukstākajās daļās, un tam nepieciešama biežāka atkausēšana.
- Ledusskapī nedrīkst ievietot siltu pārtiku. Silta pārtika ir jāatdzesē līdz telpas temperatūrai un jānovieto tā, lai ledusskapja nodaļījumā nodrošinātu pietiekamu gaisa cirkulāciju.
- Nekas nedrīkst pieskarties pie aizmugurējās sienas, jo tas var radīt apledojumu un iepakojums var piesalt pie aizmugurējās sienas. Bieži neatveriet ledusskapja durvis.
- Gaļu un notīrītu zivi (saftu iepakojumā vai plastmasas loksnes), kuru gatavojaties izlietot 1–2 dienu laikā, novietojiet ledusskapja apakšējā daļā (tā ir virs dārzenu nodaļījuma), jo tā ir ledusskapja aukstākā daļa un tādejādi nodrošināsiet labākos uzglabāšanas apstākļus.
- Augļus un dārzeņus varat ievietot augļu un dārzenu nodaļījumā bez iepakojuma.
- Normāliem darba apstākļiem ir pietiekami, ja ledusskapja temperatūras iestatījums tiek noregulēts uz +4 °C.
- Ledusskapja nodaļījuma temperatūrai jābūt no 0 līdz 8 °C: svaigi pārtikas produkti temperatūrā zem 0 °C apledo un sapūst, bet temperatūrā virs 8 °C baktēriju daudzums palielinās un produkti sabojājas.
- Nelieciet ledusskapī karstu ēdienu, pagaidiet, kamēr ēdiena temperatūra pazeminās. Karsts ēdiens paaugstina ledusskapja temperatūru, izraisot nevajadzīgu pārtikas bojāšanos un radot risku saindēties ar pārtiku.
- Gaļa, zivis u.tml. produkti jāglabā pārtikas dzesēšanas nodaļījumā, bet dārzenu nodaļījumā priekšroka jādot dārzeniem (ja tāds pieejams).
- Lai novērstu savstarpēju piesārņojuma izplatīšanos, gaļas produkti un augļi/dārzeni jāuzglabā atsevišķi.
- Pārtika ledusskapī jāievieto slēgtos traukos vai iepakojumā, lai novērstu mitruma un aromātu izplatīšanos.

Saldētavas nodaļījums

- Saldētās pārtikas uzglabāšanai ilgāku laiku un ledus pagatavošanai lietojiet ledusskapja dziļo saldētavas nodaļījumu.
- Lai maksimāli izmantotu saldētavas nodaļījuma veiktspēju, izmantojiet augšējās un vidējās daļas stikla plauktus. Apakšējai daļai izmantojiet zemo grozu.
- Pārtiku, kuru vēlaties sasaldēt, nenovietojiet blakus jau sasaldētai pārtikai.
- Pārtiku, kuru vēlaties sasaldēt (gaļa, maltā gaļa, zivs utt.), ir jāsadala tik lielās daļās, kuras iespējams patērēt vienā reizē.
- Nesasaldējiet atkausēto saldēto pārtiku. Tas var radīt veselības apdraudējumu, jo var izraisīt problēmas, piemēram, saindēšanos ar pārtiku.
- Nenovietojiet karstu ēdienu dziļā sasaldēšanā, pirms tas nav atdzisis. Šādi pārtikas produkti var sapūt pirms dziļās sasaldēšanas.
- Iegādājoties sasaldētu pārtiku, pārliecinieties, vai tā ir sasaldēta pareizos apstākļos un iepakojums nav sabojāts.
- Uzglabājot sasaldētu pārtiku, ir jāņem vērā uz iepakojuma norādītie uzglabāšanas apstākļi. Ja tas nav norādīts, pārtika ir jāizlieto iespējami īsākā laikā.
- Ja saldētās pārtikas iepakojumā ir redzams mitrums un tai ir slihta smaka, pārtika iepriekš iespējams ir uzglabāta neatbilstošos apstākļos un ir bojāta. Neiegādājieties šāda veida pārtiku!
- Sasaldētās pārtikas uzglabāšanas ilgums ir atkarīgs no apkārtējās vides temperatūras, no durvju atvēršanas un aizvēršanas biežuma, termostata iestatījuma, pārtikas veida un laika, kas pagājis kopš pārtikas iegādes brīža līdz brīdim, kad tā ievietota saldētavā. Vienmēr ievērojiet uz iepakojuma sniegtos norādījumus un nekad nepārsniedziet norādīto uzglabāšanas laiku.
- Ja ilgu laiku ir strāvas pārrāvums, neatveriet saldētavas nodaļījuma durvis. Ja ilgu laiku ir strāvas pārrāvums, neatsaldējiet pārtiku un izlietojiet to pēc iespējas ātrāk.
- Nemiet vērā — ja saldētavas durvis vēlaties atvērt uzreiz pēc aizvēršanas, tās ir grūti atvērt. Tas ir normāli! Šāsniedzot atbilstošu stāvokli, durvis ir iespējams viegli atvērt.

Svarīga piezīme.

- Atkausēta saldētā pārtika ir jāpagatavo tāpat kā svaiga pārtika. Ja pārtika netiek pagatavota pēc atkausēšanas,

4. NODAĻA. NORĀDES PAR PĀRTIKAS UZGLABĀŠANU

to NEDRĪKST atkārtoti sasaldēt.

- Dažas pagatavotās garšvielas (anīss, bazilika, ūdenskrese, etiķis, garšvielu maisījums, ingvers, ķiploki, sīpoli, sinepes, timiāns, majorāns, melnie pipari u.c.) pēc pasniegšanas maina izskatu un pēc ilgākas uzglabāšanas pieņem spēcīgu garšu. Tādēļ sasaldētai pārtikai ir jāpievieno nedaudz garšvielas, vai vēlamo daudzumu ir jāpievieno pēc tam, kad pārtika ir atkausēta.
- Pārtikas uzglabāšanas periods ir atkarīgs no izmantotās eļļas. Atbilstoša eļļa ir margarīns, liellopu tauki, olīveļļa un sviests, un nepiemērota eļļa ir zemesriekstu eļļa un cūku tauki.
- Šķidra pārtika jāsasaldē plastmasas glāzēs, bet cita veida pārtika jāsasaldē polietilēna folijā vai maisos.

5. NODAĻA. DURVJU VĒRŠANAS VIRZIENA MAIŅA

Durvju novietojuma maiņa

- Durvju vēršanas virzienu maiņas iespējamība ir atkarīga no iegādātā ledusskapja ar saldētavu.
- Tas nav iespējams, ja rokturi ir pievienoti ierīces priekšpusei.
- Ja iegādātais modelis ir bez rokturiem, durvju vēršanas virzienu var mainīt, bet tas ir jādara pilnvarotai personai. Sazinieties ar Sharp apkalpes dienesta personālu.

6. NODAĻA. PROBLĒMU NOVĒRŠANA

Pārbaudes brīdinājumi;

Saldētava brīdina, ja kāda(s) daļa(s) nedarbojas. Šādā gadījumā ap pogu esošais LED indikators mirgos, kā arī atskanēs zumbas pīkstieni.

KLŪDAS VEIDS	NOZĪME	KĀPĒC	KĀ RĪKOTIES
E01	Sensora brīdinājums		Pēc iespējas ātrāk sazinieties ar Sharp palīdzības dienestu.
E02	Sensora brīdinājums		Pēc iespējas ātrāk sazinieties ar Sharp palīdzības dienestu.
E03	Sensora brīdinājums		Pēc iespējas ātrāk sazinieties ar Sharp palīdzības dienestu.
E06	Sensora brīdinājums		Pēc iespējas ātrāk sazinieties ar Sharp palīdzības dienestu.
E07	Sensora brīdinājums		Pēc iespējas ātrāk sazinieties ar Sharp palīdzības dienestu.
E08	Brīdinājums par zemu spriegumu	Ierīces barošanas spriegums ir zemāks par 170 W.	- Tā nav ierīces kļūme; šī kļūda palīdz nepieļaut kompresora bojājumu rašanos. - Spriegums jāpaaugstina līdz nepieciešamajam līmenim. Ja šis brīdinājums tiek parādīts vēlreiz, Pēc iespējas ātrāk sazinieties ar Sharp palīdzības dienestu.

6. NODAĻA. PROBLĒMU NOVĒRŠANA

KĻŪDAS VEIDS	NOZĪME	KĀPĒC	KĀ RĪKOTIES
E09	Saldētavā nav pietiekami zema temperatūra.	Tas var notikt ilgstošas energoapgādes pārtraukuma dēļ.	<ol style="list-style-type: none"> Iestatiet zemāku saldētavas temperatūru vai izvēlieties funkciju īpaši spēcīga sasaldēšana. Sasniedzot nepieciešamo temperatūru, kļūdas kodam vairs nevajadzētu parādīties. Lai tiktu sasniegta pareiza temperatūra, neatveriet ierīces durvis. Kad parādās šī kļūda, izņemiet atslaidinātos/atkausētos pārtikas produktus. Šādi pārtikas produkti ātri jāizlieto. Neievietojiet saldētavā svaigus produktus, kamēr nav sasniegta pareiza temperatūra un vairs netiek parādīta kļūda. <p>Ja šis brīdinājums tiek parādīts vēlreiz, Pēc iespējas ātrāk sazinieties ar Sharp palīdzības dienestu.</p>
E10	Ledusskapī nav pietiekami zema temperatūra.	<p>Tas var notikt šādu apstākļu dēļ.</p> <ul style="list-style-type: none"> Ilgstošs energoapgādes pārtraukums. Ledusskapī ievietota silta pārtika. 	<ol style="list-style-type: none"> Iestatiet zemāku ledusskapja temperatūru vai izvēlieties funkciju īpaši jaudīga atdzesēšana. Sasniedzot nepieciešamo temperatūru, kļūdas kodam vairs nevajadzētu parādīties. Lai tiktu sasniegta pareiza temperatūra, neatveriet ierīces durvis. Atbrīvojiet vietu gaisa kanālu atveru priekšā un nenovietojiet pārtiku tuvu sensoram. <p>Ja šis brīdinājums tiek parādīts vēlreiz, Pēc iespējas ātrāk sazinieties ar Sharp palīdzības dienestu.</p>
E11	Ledusskapī ir pārāk zema temperatūra.	Dažādi	<ol style="list-style-type: none"> Pārbaudiet, vai nav ieslēgts režīms īpaši jaudīga atdzesēšana. Samaziniet ledusskapja temperatūru. Pārbaudiet, vai nav nosprostotas ventilācijas atveres. <p>Ja šis brīdinājums tiek parādīts vēlreiz, Pēc iespējas ātrāk sazinieties ar Sharp palīdzības dienestu.</p>

Ja ledusskapis nedarbojas

- Vai nav strāvas padeves pārtraukuma?
- Vai kontaktdakša ir pareizi pievienota pie kontaktligzdai?
- Vai kontaktligzdas drošinātājs, pie kuras pievienota kontaktdakša, vai centrālais drošinātājs nav bojāts?
- Vai nav radušies kontaktligzdas bojājumi? Lai to pārbaudītu, pievienojiet ledusskapja kontaktdakšu pārbaudītai kontaktligzdai.

Ja ledusskapis nesaldē pietiekami

- Vai temperatūras iestatījums ir pareizs?
- Vai ledusskapja durvis netiek bieži atvērtas un ilgāku laika periodu atstātas atvērtas?
- Vai ledusskapja durvis ir pareizi aizvērtas?
- Vai ledusskapī nav ievietots šķīvīšs vai pārtika, kas saskaras ar aizmugurējo sienu un kavē gaisa cirkulāciju?
- Vai ledusskapis nav pārpildīts?

6. NODAĻA. PROBLĒMU NOVĒRŠANA

- Vai ir pietiekama atstarpe starp ledusskapi un sienu aizmugurē un sānos?
- Vai apkārtējās vides temperatūra ir lietošanas rokasgrāmatas norādītajā diapazonā?

Ja pārtika ledusskapja nodalījumā ir pārāk atdzesēta

- Vai temperatūras iestatījums ir pareizs?
- Vai saldētavas nodalījumā nesen nav ievietots pārāk daudz pārtikas? Ja tā ir, pārtika ledusskapja nodalījumā var pārāk sasalt, jo ierīcei ir jādarbojas ilgāk, lai atdzesētu šo pārtiku.

Ja ierīce darbojas pārāk skaļi

Lai saglabātu dzesēšanas līmeni, laiku pa laikam var tikt ieslēgts kompresors. Šai laikā skaņas no ledusskapja ir normāla parādība un atbilst tā darbībai. Kad tiek sasniegts nepieciešamais dzesēšanas līmenis, trokšņi automātiski tiek samazināti. Ja trokšņi joprojām pastāv, pārbaudiet tālāk norādīto.

- Vai ierīce ir stabila? Vai kājas ir noregulētas?
- Vai kaut kas nav nokļuvis aiz ledusskapja?
- Vai nevibrē plaukti un šķīvji uz tiem? Ja tā notiek, izņemiet un ievietojiet plauktus un/vai šķīvjus.
- Vai nevibrē uz ledusskapja novietoti izstrādājumi?

Normām atbilstoša skaņa

Krakšķēšanas (ledus krakšķēšana) skaņa

- Automātiskās atsaldēšanas laikā.
- Kad ierīce tiek dzesēta vai uzsildīta (ierīces materiāla izplešanās rezultātā).

Īss krakšķis. Dzirdams, kad termostats ieslēdz/izslēdz kompresoru.

Kompresora trokšnis (normāla motora skaņa). Šī skaņa nozīmē, ka kompresors darbojas normāli. Kompresors pēc ieslēgšanas var radīt īslaicīgu trokšni var skajāku trokšni.

Burbuļošana un šļaksti. Šo skaņu rada dzesētāja plūsma pa sistēmas caurulēm.

Ūdens plūsmas skaņa (parasta ventilatora skaņa). Parasta skaņa ūdens plūsmai uz izgarojumu trauku atkausēšanas laikā. Šis trokšnis ir dzirdams atkausēšanas laikā.

Gaisa plūsmas skaņa (parasta ventilatora skaņa). Šo skaņu ledusskapios bez apledojuma var dzirdēt sistēmas parastas darbības laikā gaisa cirkulācijas dēļ.

Ja ledusskapja iekšpusē rodas mitrums.

- Vai pārtika ir pareizi iepakota? Vai tvertnes ir pareizi izzvētas, pirms tās ievietotas ledusskapi?
- Vai ledusskapja durvis netiek atvērtas pārāk bieži? Kad durvis tiek atvērtas, mitrumu saturošais telpas gaiss iekļūst ledusskapi. It īpaši, ja telpas mitruma koeficients ir pārāk augsts, jo biežāk tiek atvērtas durvis, jo ātrāk palielinās mitrums.
- Tā ir normāla parādība, ja automātiskās atkausēšanas rezultātā uz aizmugurējās sienas veidojas ūdens pīles (visstipriem modeļiem).

Ja durvis netiek pareizi atvērtas un aizvērtas.

- Vai pārtikas iepakojumi traucē durvju aizvēršanu?
- Vai durvju nodalījumi, plaukti un atvilktnes ir novietotas pareizi?
- Vai durvju blīves nav sabojātas vai nodilušas?
- Vai ledusskapis ir novietots uz līdzenas virsmas?

Ja ledusskapja malas, ar kurām saskaras durvju savienojumi, ir siltas.

It īpaši vasarā (karstā laikā) kompresora darbības laikā virsmas, kuru savienojumi saskaras, var kļūt siltākas. Tā ir normāla parādība.

SVARĪGAS PIEZĪMES.

- Kompresora aizsardzības termiskais drošinātājs var tikt atslēgts pēkšņa strāvas padeves zuduma gadījumā vai pēc ierīces atvienošanas, jo nav stabilizēta dzesēšanas sistēmas gāze. Tā ir normāla parādība, un ledusskapis tiks ieslēgts aptuveni pēc 4 vai 5 minūtēm.
- Ledusskapja dzesēšanas ierīce ir noslēpta aizmugurējā sienā. Tādējādi uz ledusskapja aizmugurējās virsmas kompresora darbības noteiktos intervālos rezultātā veidojas ūdens pīles vai ledus. Tā ir normāla parādība. Nav nepieciešams veikt atkausēšanas darbības, ja vien nav izveidojies pārlieku liels ledus.
- Ja ledusskapis netiks lietots ilgāku laiku (piemēram, vasaras brīvdienās), atvienojiet to no strāvas padeves avota. Izīriiet ledusskapi atbilstoši 4. nodaļā aprakstītajam un atstājiet durvis atvērtas, lai novērstu mitruma un smaku veidošanos.
- Iegādāto ierīci drīkst lietot tikai mājās apstākļos un tai paredzētajā veidā. Tā nav paredzēta komerciālai lietošanai vai plaša mērķa lietojumam. Ja lietotājs izmanto ierīci veidā, kas neatbilst paredzētajam, uzsveram, ka ražotājs un izplatītājs neuzņemas atbildību par jebkādiem bojājumiem un remondarbiem garantijas laikā.
- Ja problēma pastāv pēc visu iepriekš sniegto norādījumu ievērošanas, sazinieties ar pilnvarotu apkalpes dienestu.

7. NODAĻA. PADOMI PAR ENERĢIJAS TAUPĪŠANU

1. Pirms pārtikas produktu ievietošanas ierīcē vienmēr atdzesējiet to.
2. Pārtikas izstrādājumus atkausējiet ledusskapja nodalījumā. Tādējādi tiek taupīta enerģija.
3. Jūsu ierīces enerģijas patēriņš ir aprēķināts ierīcei bez atvilktnēm un ar pilnībā piepildītu saldētavu.
4. Lai taupītu enerģiju, neizmantojiet vietu no robežlīnijas līdz durvīm (gar pārtikas ievietošanas ierobežojuma līniju). Pārtikas ievietošanas ierobežojuma līnija ir izmantota arī paziņojumā par enerģijas patēriņu.

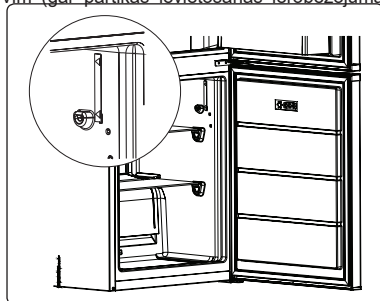

8. NODAĻA. TEHNISKIE DATI

Tehniskā informācija ir norādīta tehnisko datu plāksnītē ierīces iekšpusē, kā arī enerģijas datu uzlīmē.

Kopā ar ierīci piegādātajā enerģijas datu uzlīmē esošais QR kods nodrošina tīmekļa saiti uz ES EPREL datu bāzē ietverto informāciju par ierīces veiktspēju.

Glabājiet enerģijas datu uzlīmi uzziņai kopā ar lietotāja rokasgrāmatu un visiem citiem dokumentiem komplektā ar šo ierīci.

Minēto informāciju ir iespējams atrast arī EPREL, izmantojot saiti <https://eprel.ec.europa.eu>, kā arī modeļa nosaukumu un ražojuma numuru, kas redzams ierīces tehnisko datu plāksnītē.

Detalizētu informāciju par enerģijas datu uzlīmi skatiet saitē www.theenergylabel.eu.

9. NODAĻA. KLIENTU APKALPOŠANA UN SERVISS

Vienmēr lietojiet oriģinālās rezerves daļas.

Sazinoties ar mūsu autorizēto servisa centru, jums noteikti pie rokas jābūt šādiem datiem: modelis, sērijas numurs. Šo informāciju var atrast tehnisko datu plāksnītē.

Jūs varat atrast reitinga etiķeti ledusskapja zonā kreisajā apakšējā pusē.

Sākotnēji dažu konkrētu detaļu oriģinālās rezerves daļas ir pieejamas vismaz 7 vai 10 gadus, pamatojoties uz detaļas veidu, sākot no modeļa pēdējās vienības laišanas tirgū.

Apmeklējiet mūsu tīmekļa vietni, lai:
www.sharphomeappliances.com

Turinys

1 SKYRIUS: BENDRIEJI ĮSPĖJIMAI	68
2 SKYRIUS: JŪSŲ ŠALDYTUVO-ŠALDIKLIO DALYS	72
3 SKYRIUS: ŠALDYTUVO-ŠALDIKLIO NAUDOJIMAS	73
4 SKYRIUS: MAISTO PRODUKTŲ LAIKYMAS	79
5 SKYRIUS: DURELIŲ ATIDARYMO PUSĖS KEITIMAS.....	79
6 SKYRIUS: TRIKČIŲ ŠALINIMAS	80
7 SKYRIUS: PATARIMAI, KAIP TAUPYTI ENERGIJĄ	82
8 SKYRIUS: TECHNINIAI DUOMENYS	82
9 SKYRIUS: KLIENTŲ APTARNAVIMAS	82

Jūsų šaldytuvas-šaldiklis atitinka naujausius saugumo reikalavimus. Dėl netinkamo naudojimo kyla rizika susižeisti ar patirti turtinę žalą. Kad išvengtumėte tokios rizikos, prieš naudodami šaldytuvą-šaldiklį, atidžiai perskaitykite šią naudojimo instrukciją. Joje pateikiama svarbi informacija apie saugų montavimą, saugą, šaldytuvo-šaldiklio naudojimą ir priežiūrą. Išsaugokite šią instrukciją ateičiai.





UGNIS

Įspėjimas: Gaisro / degių medžiagų rizika

1 SKYRIUS: BENDRIEJI ĮSPĖJIMAI

 **ĮSPĖJIMAS:** šaldytuvo-šaldiklio ventiliacijos angos turi būti neuždengtos.

 **ĮSPĖJIMAS:** nenaudokite jokių mechaninių prietaisų ar kitokių priemonių pagreitinti atitirpinimo eigą.

 **ĮSPĖJIMAS:** šaldytuvo-šaldiklio viduje nenaudokite kitų elektrinių prietaisų

 **ĮSPĖJIMAS:** Draudžiama pažeisti šaldymo kontūrą.

 **SPĖJIMAS:** Nustatydami prietaisą neprspauskite ar nepažeiskite maitinimo laido.

 **ĮSPĖJIMAS:** Nedėkite kelių nešiojamųjų maitinimo kištukinių lizdų už prietaiso galinės dalies.

 **ĮSPĖJIMAS:** siekiant išvengti sužeidimų ar turtinės žalos, šį prietaisą būtina montuoti pagal gamintojo nurodymus.

 Šiame šaldytuve-šaldiklyje naudojamas nedidelis kiekis aplinkai nekenkiančios R600a šaldymo medžiagos (izobuteno), kuri yra degi ir sprogi, uždegus uždaroje aplinkoje.

* Nešdami ir statydami šaldytuvą, nepažeiskite aušinimo dujų grandinės.

* Šalia šaldytuvo-šaldiklio draudžiama laikyti degių medžiagų talpas, pavyzdžiui, aerozolio flakonius ar gesintuvų papildymo kapsules.

* Šis prietaisas skirtas naudoti buitiniams ar panašioms reikmėms, pavyzdžiui:

- darbuotojų virtuvėse parduotuvėse, biuruose ir kitokioje darbo aplinkoje
- sodybose ir viešbučių, motelių ir kitokių apgyvendinimo patalpų klientų kambariuose
- nakvynės namų tipo aplinkoje;
- maitinimo ir panašiose įstaigose

* Jūsų šaldytuvas-šaldiklis turi būti jungiamas į 220-240 V įtampos 50 Hz dažnio elektros tinklą. Nejunkite į kitokių parametrų tinklą. Prieš jungdami šaldytuvą-šaldiklį į tinklą, patikrinkite, kad prietaiso duomenų lentelėje esanti

1 SKYRIUS: BENDRIEJI ĮSPĖJIMAI

informacija (įtampa ir srovės stiprumas) atitiktų elektros tinklo duomenis. Jei kyla abejonių, kreipkitės į kvalifikuotą elektriką)

- * Šiuo prietaisu gali naudotis vaikai nuo 8 m. ir asmenys, kurių fiziniai, jutimo ar protiniai gebėjimai yra riboti, arba neturintys pakankamai patirties bei žinių, jei jie prižiūrimi arba išmokomi saugiai naudotis prietaisu ir supažindinami su galimais pavojais. Vaikams draudžiama žaisti su prietaisu. Neprižiūrimi vaikai negali prietaiso valyti ir atlikti jo priežiūros.
- * Vaikai nuo 3 iki 8 metų amžiaus gali naudotis šaldymo prietaisais, t.y., sukrauti į juos ir iškrauti iš jų produktus. Vaikai neturėtų atlikti prietaiso valymo ir priežiūros darbų; labai maži vaikai (0-3 metų amžiaus) neturėtų naudotis prietaisais; maži vaikai (3-8 metų amžiaus) prietaisais gali naudotis tik nuolat prižiūrimi siekiant užtikrinti jų saugumą; vyresni vaikai (8-14 metų amžiaus) ir negalią turintys asmenys prietaisais gali naudotis tik deramai prižiūrimi arba gavę nurodymus, kaip saugiai naudotis prietaisu. Didelę negalią turintiems asmenims negalima naudotis prietaisais, nebent jie būtų nuolat prižiūrimi siekiant užtikrinti saugumą.
- * Pažeistas maitinimo laidas ir (arba) kištukas gali sukelti gaisrą arba elektros smūgį. Šias pažeistas dalis privaloma pakeisti. Tą turi daryti kvalifikuoti specialistai.
- * Šis prietaisas neskirtas naudoti daugiau kaip 2000 m aukštyje.

1 SKYRIUS: BENDRIEJI ĮSPĖJIMAI

Paisykite toliau pateiktų nurodymų, kad maistas nebūtų užterštas:

- * Nelaikykite prietaiso durelių ilgai atidarytų, priešingu atveju temperatūra prietaiso skyriuose gali ženkliai pakilti.
- * Reguliariai valykite su maistu galinčius liestis paviršius ir pasiekiamas drenažo sistemas.
- * Žalią mėsą ir žuvį šaldiklyje laikykite sudėtą tinkamuose induose, kad nesiliestų su kitais maisto produktais ar ant jų nevarvėtų.
- * Dviem žvaigždutėmis pažymėtuose šaldiklio skyriuose galima laikyti iš anksto užšaldytą maistą, laikyti arba ruošti ledus ir gaminti ledo kubelius.
- * Viena, dviem ir trimis žvaigždutėmis pažymėti šaldiklio skyriai netinka šaldyti šviežius maisto produktus.
- * Jeigu prietaise ilgai nelaikysite jokių produktų, išjunkite jį, atitirpinkite, išvalykite, išdžiovinkite ir palikite dureles atidarytas, kad prietaise neatsirastų pelėsis.

1 SKYRIUS: BENDRIEJI ĮSPĖJIMAI

Utilizavimas

- Pakavimo ir prietaiso gamyboje naudojamoms medžiagoms nekenkia aplinkai ir yra perdirbamos. Pakuotę utilizuokite aplinką tausojančiu būdu. Išsamesnės informacijos teiraukitės vietos savivaldos įstaigoje.
- Prieš veždami prietaisą į metalo lauzą, nupjaukite maitinimo laidą ir sunaikinkite laidą ir kištuką. Kad vaikai neužsidarytų šaldytuvo-šaldiklio viduje, nenaudokite durelių užraktų.
- Atjungtas kištukas, įkištas į 16 amperų lizdą, kelia rimtą saugumo (elektros smūgio) pavojų. Pasirūpinkite, kad atjungtas kištukas būtų tinkamai utilizuotas.

Seno prietaiso išmetimas



Šis simbolis reiškia, kad produkto negalima išmesti su buitiniemis atliekomis. Jis turi būti nugabentas į atitinkamą atliekų surinkimo vietą, kuriose pasirūpinama dėl elektrinių ir elektroninių atliekų perdirbimo. Medžiagų perdirbimas tausoja gamtinius išteklius. Dėl išsamesnės informacijos apie tokio produkto perdirbimą kreipkitės į savivaldybę, buitinių atliekų tvarkymo paslaugų teikėjus arba į parduotuvę, kurioje įsigijote šį produktą.

Vietos savivaldos įstaigoje teiraukitės apie elektrinių ir elektroninių prietaisų atliekų utilizavimo ir antrinio panaudojimo, perdirbimo ir atnaujinimo galimybes.

Pastabos:

- Prieš montuodami ir pradėdami naudoti prietaisą, atidžiai perskaitykite naudojimo instrukciją. Mes neatsakome netinkamo naudojimo sukeltą žalą.
- Vadovaukitės nurodymais ant prietaiso ir naudojimo instrukcijoje. Šią naudojimo instrukciją laikykite saugioje vietoje, kad galėtumėte išspręsti problemas, jei jų kiltų ateityje.
- Šis prietaisas skirtas naudoti numatyta paskirtimi namuose ir buitineje aplinkoje. Jis neskirtas komerciniam ar bendram naudojimui. Šitaip naudojant prietaisą, nutraukiama garantija, ir mūsų įmonė neatsako už tokiu atveju patiriamus nuostolius.
- Šis prietaisas skirtas naudoti namuose ir tik maisto produktų vėsinimui ir laikymui. Jis netinkamas komerciniam ar bendram naudojimui ir (arba) ne maisto produktų laikymui. Nesilaikant šio nurodymo, mūsų įmonė neatsako už galimus nuostolius.

Įspėjimai saugos klausimais



- Nejunkite šio šaldytuvo-šaldiklio į maitinimo tinklą, naudodami ilgintuvus.
- Pažeistas maitinimo laidas ir (arba) kištukas gali sukelti gaisrą arba elektros smūgį. Šias pažeistas dalis privaloma pakeisti. Tą turi daryti kvalifikuoti specialistai.
- Nenaudokite kištuko adapterio.
- Draudžiama per smarkiai sulenkti maitinimo laidą.
- Draudžiama liesti maitinimo laidą ir (arba) kištuką šlapiomis rankomis, kadangi tai gali sukelti trumpąjį jungimą ir elektros smūgį.
- Į šaldiklio skyrių nedėkite stiklinių butelių ar gėrimų skardinių. Buteliai ir skardinės gali susprogti.
- Šaldiklio skyriuje pagaminto ledo nelieskite, nes jis gali nušaldyti ir (arba) įpjauti.
- Neimkite daiktų iš šaldiklio skyriaus drėgnomis ar šlapiomis rankomis. Tai gali pakenkti odai ar nušaldyti.
- Atitirpintų maisto produktų pakartotinai neužšaldykite.

Informacija apie montavimą

Prieš išpakuodami ir gabendami savo šaldytuvą-šaldiklį, skirkite laiko susipažinti su tolesniais niuansais.

- Prietaiso nestatykite po tiesioginiais saulės spinduliais ar prie šilumos šaltinių, pavyzdžiui, radiatoriaus.
- Prietaisas turi būti statomas mažiausiai 50 cm atstumu nuo viryklės, dulinių orkaitių ir radiatorių ir mažiausiai 5 cm atstumu nuo elektrinių orkaitių.
- Nelaikykite šaldytuvo-šaldiklio drėgnai ar lietuje.
- Šaldytuvus-šaldiklius turi būti statomas mažiausiai 20 mm atstumu nuo kito šaldiklio.
- Nuo prietaiso viršaus reikia palikti bent 150 mm tarpą. Nieko nedėkite ant prietaiso viršaus.
- Norint, kad prietaisas saugiau veiktų, svarbu, kad šaldytuvus-šaldiklis būtų pastatytas saugiai ir lygiai. Šaldytuvo-šaldiklio lygį galima reguliuoti kojelėmis. Prieš sudėdami maisto produktus į savo prietaisą, įsitikinkite, kad jis stovi tiesiai.
- Prieš naudojant prietaisą, rekomenduojame visas lentynes ir padėklus iššluostyti šiltame vandenyje su arbatiniu šaukšteliu valgomosios sodos pamirkytu audeklu. Išvalę praskalaukite šiltu vandeniu ir leiskite išdžiūti.
- Pastatydami prietaisą, naudokite plastikinius orientyrus, esančius galinėje prietaiso pusėje. Pasukite 90 laipsnių kampu (kaip parodyta paveikslėlyje). Taip neleisite kondensatoriui liestis prie sienos.
- Tarpas tarp šaldytuvo ir sienos turėtų neviršyti 75 mm.

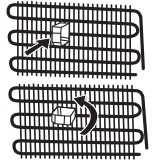

Prieš pradėdami naudoti šaldytuvą



- Prieš ruošdamiesi naudoti šaldytuvą-šaldiklį, apžiūrėkite, ar nėra aiškiai matomų pažeidimų. Nemontuokite ir nenaudokite pažeisto šaldytuvo-šaldiklio
- Prieš įjungdami šaldytuvą-šaldiklį pirmą kartą, palaikykite jį pastatytą vertikaliai mažiausiai 3 valandas, ir tik tada junkite į maitinimo tinklą. Šitaip užtikrinamas optimalus veikimas ir kompresorius apsaugomas nuo pažeidimo.
- Naudojant naują šaldytuvą-šaldiklį, gali pasijausti silpnas specifinis kvapas. Tai – visiškai normalu. Kvapas dings, kai šaldytuvus pradės vėsti.

1 SKYRIUS: BENDRIEJI ĮSPĖJIMAI

Informacija apie naujos kartos šaldymo technologiją

Šaldytuvai-šaldikliai su nauja šaldymo technologija veikia skirtingai negu statiškieji šaldytuvai-šaldikliai. Įprastuose šaldytuvuose-šaldikliuose į šaldiklį patekęs drėgnas oras ir iš maisto produktų išgaravęs vanduo virsta šerkšnu. Norint ištirpdyti šerkšną – kitaip sakant atitirpinti, – šaldytuvą būtina išjungti. Kad maisto produktai atitirpinimo metu neišsileistų, naudotojas privalo juos sudėti kažkur kitur, taip pat išvalyti ledo ir susikaupusio šerkšno likučius.

Situacija šaldiklio skyriuje prietaisuose su nauja technologija – visiškai skirtinga. Ventilatorius šaldiklio skyriuje pučia šaltą, sausą orą. Todėl palengva skyriuje pučiamas šaltas oras – net ir ertmėse tarp lentynėlių – tolygiai ir patikimai sušaldo maisto produktus. Ir nesusidaro šerkšnas.

Šaldytuvo skyriaus šaldymo principas beveik toks pat, kaip ir šaldiklio skyriaus. Šaldytuvo viršuje sumontuoto ventilatoriaus pučiamas oras atšaldomas, leidžiant jį pro ertmę už oro kanalo. Tuo pačiu metu oras išpučiamas pro skylutes oro kanale, kad šaldymo procesas šaldytuvo skyriuje būtų sėkmingai užbaigiamas. Oro kanale esančios skylutės skirtos tam, kad oras tolygiai pasiskirstytų skyriuje.

Kadangi oras šaldytuvo ir šaldiklio skyriuje nesimaišo, nesusimaišo ir kvapai.

Todėl Jūsų šaldytuvą su naujos kartos šaldymo technologija paprasta naudoti. Jis suteikia daug vietos ir pasižymi estetiška išvaizda.

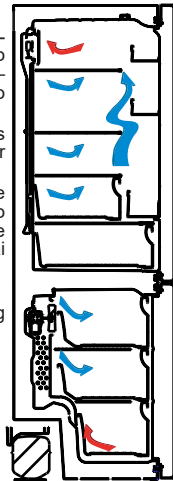

2 SKYRIUS: JŪSŲ ŠALDYTUVO-ŠALDIKLIO DALYS

Prietaisas nėra įmontuojamas prietaisas.

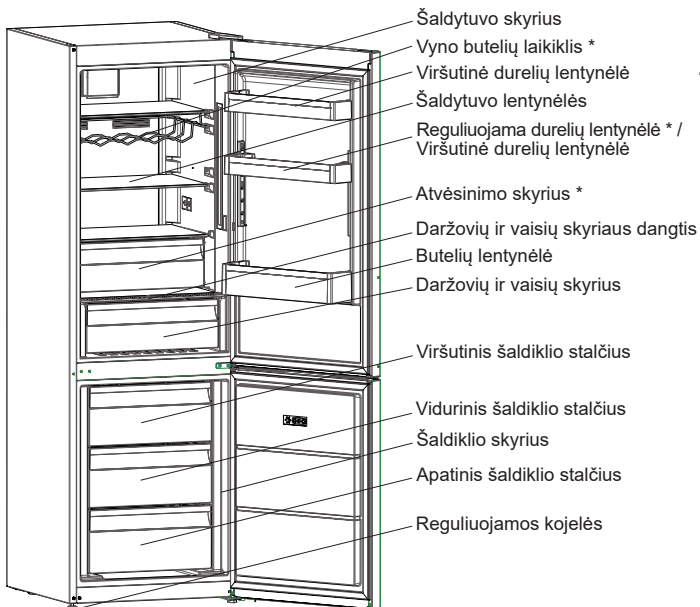

* Ne visuose modeliuose

Šis paveikslėlis sudarytas informaciniu tikslu ir yra skirta susipažinti su įvairiomis prietaiso dalimis bei priedais. Priklausomai nuo prietaiso modelio dalys gali skirtis.

Šviežio maisto skyrius (šaldytuvas): Efektyviausiai energija naudojama tuomet, kai stalčiai yra apatinėje prietaiso dalyje, o lentynos išdėstytos tolygiai, durelių dėžių padėtis nedaro įtakos energijos sąnaudoms.

Šaldyto maisto skyrius (šaldiklis): Efektyviausiai energija naudojama tuomet, kai stalčiai yra apatinėje prietaiso dalyje, o dėžės yra saugojimo padėtyje.

3 SKYRIUS: ŠALDYTUVO-ŠALDIKLIO NAUDOJIMAS

Ekranas ir valdymo skydelis

Valdymo skydelio naudojimas

1. Šaldiklio temperatūros nuostata.
2. Greitojo užšaldymo režimo indikatorius
3. Šaldytuvo temperatūros nuostata
4. Greitojo vėsinimo režimo indikatorius
5. Atostogų režimo indikatorius
6. Taupymo režimo indikatorius
7. Įspėjamojo signalo indikatorius
8. Apsaugos nuo vaikų režimo indikatorius
9. Ekraną parinkiklis
10. Sumažinti reikšmę
11. Padidinti reikšmę
12. Režimo parinkiklis
13. Apsaugos nuo vaikų parinkiklis

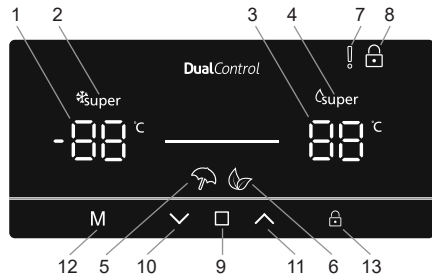

Šaldytuvo-šaldiklio valdymas

Kėlimas (jei yra)



Kai gaminyi įjungiamas pirmą kartą, vidaus apšvietimas gali įsijungti 1 minute vėliau dėl vykdomų pirminių bandymų.

Greitojo užšaldymo režimas

Tikslas

- Norint užšaldyti didelį kiekį maisto, kuris netelpa ant greito užšaldymo lentynos.
- Norint užšaldyti paruoštą maistą.
- Norint greitai užšaldyti šviežią maistą, kad būtų išlaikytas šviežumas.

Kaip naudoti

- Paspauskite  piktogramą (nr. 9 valdymo skydelio diagramoje), kol bus pasirinkta „Šaldiklio temperatūros nuostata“ (nr. 1).
- Kai bus pasirinkta šaldiklio temperatūros nuostata, temperatūra ims mirksėti.
- Kelis kartus paspauskite  piktogramą (nr. 10), kol viršutiniame kairiajame kampe bus rodomas „Greitojo užšaldymo logotipas“  (nr. 2).
- Nustačius greitojo užšaldymo režimą, prietaisas papyltelės patvirtindamas, kad režimas įjungtas.
- Po papyltelėjimo ekrane bus rodoma pradinė šaldiklio temperatūra.
- Režimą galima atšaukti, nuo pradžių pakartojus anksčiau nurodytos instrukcijos veiksmus.

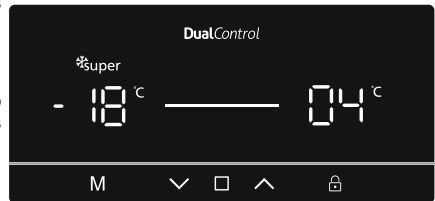

Veikiant šiuo režimu:



- Šaldytuvo skyriaus temperatūrą galima reguliuoti, tai neturės įtakos greitojo užšaldymo režimui.
- Kol aktyvus greitojo užšaldymo režimas, negalima pasirinkti ekonominio arba atostogų režimo.

Greitojo vėsinimo režimas

Tikslas

- Norint atvėsinti ir šaldytuvo skyriuje laikyti didelį kiekį maisto.
- Norint greitai atvėsinti gėrimus.

Kaip naudoti

- Paspauskite  piktogramą (nr. 9 valdymo skydelio diagramoje), kol bus pasirinkta „Šaldytuvo temperatūros nuostata“ (nr. 1).
- Kai bus pasirinkta šaldytuvo temperatūros nuostata, temperatūra ims mirksėti.
- Kelis kartus paspauskite  piktogramą (nr. 10), kol viršutiniame dešiniajame kampe bus rodomas „Greitojo vėsinimo logotipas“  (nr. 4).

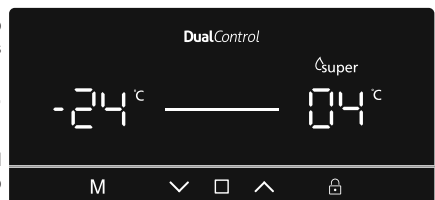

3 SKYRIUS: ŠALDYTUVO-ŠALDIKLIO NAUDOJIMAS

- Nustačius greitojo vėsinimo režimą, prietaisas pyptelės patvirtindamas, kad režimas įjungtas.
- Po pyptelėjimo ekrane bus rodoma paskutinė nustatyta šaldytuvo temperatūra.
- Režimą galima atšaukti, nuo pradžių pakartojus anksčiau nurodytos instrukcijos veiksmus.

Veikiant šiuo režimu:



- Šaldiklio skyriaus temperatūrą galima reguliuoti, tai neturės įtakos greitojo vėsinimo režimui.
- Kol aktyvus greitojo vėsinimo režimas, negalima pasirinkti ekonominio arba atostogų režimo.

Taupymo režimas

Tikslas

Energijos taupymas. Retesnio naudojimo (durelių atidarymo) laikotarpiais arba nebūnant namuose, pvz., per atostogas, taupymo režimo programa gali užtikrinti optimalią temperatūrą taupant energiją.

Kaip naudoti

- Paspauskite  piktogramą (nr. 12 valdymo skydelio diagramoje), kol bus pasirinkta „Taupymo režimo“ piktograma  (nr. 6).
- Nustačius „Taupymo režimą“, prietaisas pyptelės patvirtindamas, kad režimas įjungtas.
- Po pyptelėjimo tiek šaldytuvo, tiek šaldiklio temperatūros nuostata (nr. 1 ir nr. 3) bus rodoma kaip E.
- Taupymo režimą galima atšaukti paspaudus  piktogramą (nr. 12).

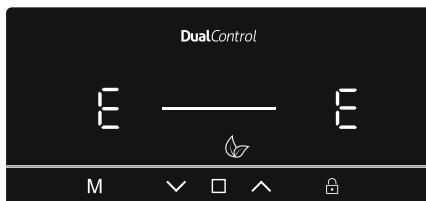

Veikiant šiuo režimu:



- Galima reguliuoti šaldiklio ir šaldytuvo temperatūrą, tačiau ji nebus nustatyta, kol nebus atšauktas taupymo režimas. Atšaukus taupymo režimą, pasirinktos nuostatų reikšmės bus suaktyvintos ir temperatūros nustatytos.
- Galima pasirinkti greitojo vėsinimo arba greitojo užšaldymo režimą, tačiau pasirinkus bet kurį iš šių režimų, ekonominis režimas bus iš karto atšauktas.
- Atostogų režimą galima pasirinkti tik atšaukus taupymo režimą.

Atostogų režimas

Tikslas

Atostogų režimas turi būti naudojamas tuomet, jei prietaisas paliekamas ilgesniam laikotarpiui. Veikiant atostogų režimui, lieka aktyvus tik šaldiklio skyrius.

Kaip naudoti

- Paspauskite  piktogramą (nr. 12 valdymo skydelio diagramoje), kol bus pasirinkta „Atostogų režimo“ piktograma  (nr. 5).
- Nustačius „Atostogų režimą“, prietaisas pyptelės patvirtindamas, kad režimas įjungtas.
- Po pyptelėjimo šaldytuvus rodyt „-“, o šaldiklis rodyt nustatytą -18 °C temperatūrą.
- Atostogų režimą galima atšaukti paspaudus  piktogramą (nr. 12).

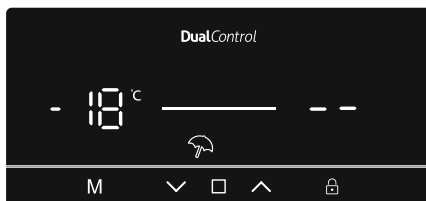

Veikiant šiuo režimu:

- Galima reguliuoti šaldiklio ir šaldytuvo temperatūrą, tačiau ji nebus nustatyta, kol nebus atšauktas atostogų režimas. Atšaukus atostogų režimą, pasirinktos nuostatų reikšmės bus suaktyvintos ir temperatūros nustatytos.
- Galima pasirinkti greitojo vėsinimo arba greitojo užšaldymo režimą, tačiau pasirinkus bet kurį iš šių režimų, atostogų režimas bus iš karto atšauktas.
- Taupymo režimą galima pasirinkti tik atšaukus atostogų režimą.

3 SKYRIUS: ŠALDYTUVO-ŠALDIKLIO NAUDOJIMAS

Gėrimo vėsinimo režimas

Tikslas

Šis režimas naudojamas norint atvėsinti gėrimus per reguliuojamo ilgio laikotarpį.

Kaip naudoti

- Vienu metu penkias sekundes spauskite **M** (nr. 12) ir **□** (nr. 9) piktogramas.
- Vėsinimo temperatūros indikatorius ims rodyti 05. Ši reikšmė ekrane mirksės.
- Naudotojai gali paspausti **▼** arba **▲** mygtukus, kad pakoreguotų laikotarpį (05, 10, 15, 20, 25 arba 30 min.)
- Pasirinkus laiką, skaičiai ekrane 3 kartus sumirksi ir pasigirsta pytelėjimas. Jei naudotojas per 2 sekundes nespaus jokio mygtuko, laikas bus nustatytas.
- Tuomet prietaisas nustatys laiką ir ekrane bus rodomas likęs laikas.
- Išsekus laikui, nuskambės įspėjamasis signalas.
- Gėrimų vėsinimo režimą galima atšaukti vienu metu penkias sekundes paspaudus **M** (nr. 12) ir **□** (nr. 9) piktogramas.

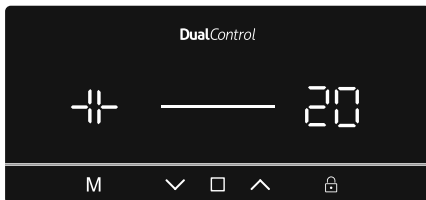

Veikiant šiuo režimu:

- Kai gėrimas vėsinamas ir yra aktyvi apsauga nuo vaikų, norint sustabdyti įspėjamąjį signalą reikia atšaukti apsaugos nuo vaikų režimą.
- Naudodami šį režimą, privalote reguliariai tikrinti butelių temperatūrą. Kai buteliai bus pakankamai atvėsinti, juos reikia išimti iš prietaiso.
- Butelius per ilgai palikus prietaise, kai aktyvus gėrimų vėsinimo režimas, jie gali sprogti.

Ekranu užsklandos režimas

Tikslas

Šiuo režimu taupoma energija, išjungiant visą valdymo skydelio apšvietimą, kai skydelis būna neaktyvus.

Kaip naudoti

- Ekranu užsklandos režimas bus automatiškai suaktyvintas po 30 sekundžių.
- Jei išjungę valdymo skydelį spustelėsite bet kurį mygtuką, ekrane vėl bus matomos dabartinės prietaiso nuostatos, kad galėtumėte atlikti norimą keitimą.
- Jei neatšauskite ekranu energijos taupymo režimo arba per 30 sekundžių nepaspausite kito mygtuko, valdymo skydelis liks užgesęs.

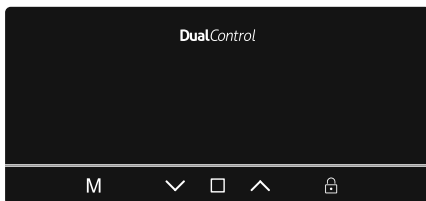

Norėdami išjungti ekranu energijos taupymo režimą,

- Norėdami atšaukti ekranu energijos taupymo režimą, pirmiausia turite paspausti bet kurį mygtuką, kad suaktyvintumėte mygtukus, tada dar kartą paspausti ir 3 sekundes palaikyti režimo mygtuką **M** (nr. 12).
- Norėdami vėl suaktyvinti ekranu energijos taupymo režimą, paspauskite ir 3 sekundes palaikykite režimo mygtuką **M** (nr. 12).

Apsaugos nuo vaikų funkcija

Tikslas

Galima suaktyvinti apsaugos nuo vaikų funkciją, kad atsitiktinai ar netyčia nebūtų pakeistos prietaiso nuostatos.

Atsaugos nuo vaikų suaktyvinimas

Paspauskite ir 5 sekundes palaikykite apsaugos nuo vaikų

funkcijos mygtuką **□** (nr. 13).

Atsaugos nuo vaikų atšaukimas

Paspauskite ir 5 sekundes palaikykite apsaugos nuo vaikų režimo mygtuką **□** (nr. 13).

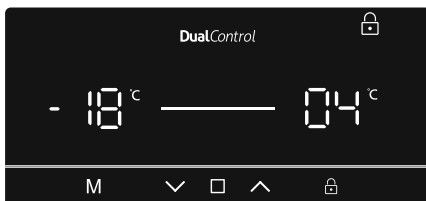



3 SKYRIUS: ŠALDYTUVO-ŠALDIKLIO NAUDOJIMAS

Išpėjimo apie atidarytas dureles funkcija

Jei šaldytuvo durėlės bus paliktos atidarytos ilgiau nei 2 minutes, prietaisas ims pypsėti.



Temperatūros nuostatos

Šaldiklio temperatūros nuostatos

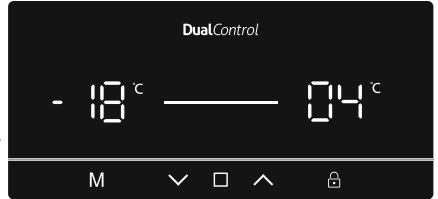
- Paspauskite  piktogramą (nr. 9 valdymo skydelio diagramoje), kol bus pasirinkta „Šaldiklio temperatūros nuostata“ (nr. 1).
- Kai bus pasirinkta šaldiklio temperatūros nuostata, temperatūra ims mirksėti.
- Tada naudotojai rodyklėmis aukštyn arba žemyn ( / ) gali nustatyti temperatūrą (-16, -18, -20, -22, -24 °C ir greitojo užšaldymo režimą).
- Jei suaktyvintas greitojo užšaldymo režimas arba taupymo režimas, temperatūra nepasikeis, kol šis režimas nebus atšauktas.



Šaldytuvo temperatūros nuostatos

- Paspauskite  piktogramą (nr. 9 valdymo skydelio diagramoje), kol bus pasirinkta „Šaldytuvo temperatūros nuostata“ (nr. 1).
- Kai bus pasirinkta šaldytuvo temperatūros nuostata, temperatūra ims mirksėti.
- Tada naudotojai rodyklėmis aukštyn arba žemyn ( / ) gali nustatyti temperatūrą (8, 6, 5, 4, 2 °C ir greitojo vėsavimo režimą).
- Jei suaktyvintas greitojo užšaldymo režimas arba taupymo režimas, temperatūra nepasikeis, kol šis režimas nebus atšauktas.

Išpėjimai dėl temperatūros reguliavimo

- Nerekomenduojame naudoti šio šaldytuvo aplinkoje, kurioje temperatūra yra žemesnė nei 10 laipsnių Celsijaus.
- Temperatūrą reikia nustatyti, atsižvelgiant į tai, kaip dažnai darinėjamos durėlės, kiek maisto produktų laikoma šaldytuve ir kokia aplinkos temperatūra, kur pastatytas prietaisas.
- Pastačius šaldytuvą-šaldiklį ir įjungus į maitinimo tinklą, jį reikėtų palikti veikti 24 valandas, kol prietaisas tinkamai atvės. Tuo metu nedarinėkite šaldytuvo-šaldiklio durėlių ir nedėkite į vidų jokių maisto produktų.
- Jūsų šaldytuve-šaldiklyje veikia 5 minučių delsos funkcija, kai po maitinimo pertrūkio ištraukiate ir vėl įkišate maitinimo laido kištuką, kad nebūtų gadinamas kompresorius. Šaldytuvus paprastai pradeda veikti maždaug po 5 minučių.
- Jūsų šaldytuvus-šaldiklis yra skirtas naudoti tokioje aplinkos temperatūroje, kaip pagal standartus priklausomai nuo klimato klasės nurodyta informacinėje etiketėje. Norint išlaikyti šaldymo efektyvumą, nerekomenduojame nustatyti kitų negu nurodyta šaldytuvo-šaldiklio temperatūros reikšmių.
- Šį prietaisą skirta naudoti 16 °C - 38°C aplinkos temperatūroje.
- Šį prietaisą skirta naudoti 10 °C - 43°C aplinkos temperatūroje.

Klimato klasė ir reikšmė:

T (tropinė): Šis šaldymo prietaisas skirtas naudoti aplinkos temperatūroje nuo 16 °C iki 43 °C.

ST (subtropinė): Šis šaldymo prietaisas skirtas naudoti aplinkos temperatūroje nuo 16 °C iki 38 °C.

N (vidutinė): Šis šaldymo prietaisas skirtas naudoti aplinkos temperatūroje nuo 16 °C iki 32 °C.

SN (išplėstinė vidutinė): Šis šaldymo prietaisas skirtas naudoti aplinkos temperatūroje nuo 10 °C iki 32 °C.

Svarbios montavimo instrukcijos

Šis prietaisas sukurtas taip, kad veiktų sudėtingoms klimato sąlygoms (iki 43 °C arba 110 °F), jame įdiegta šaldiklio apsaugos technologija „Freezer Shield“, užtikrinanti, kad šaldiklyje užšaldytas maistas neatšiltų net aplinkos temperatūrai nukritus iki -15 °C. Todėl šį prietaisą galite pastatyti nešildomoje patalpoje ir nesirūpinti, kad šaldiklyje užšaldytas maistas suges. Kai aplinkos temperatūra taps įprasta, prietaisą vėl galėsite naudoti kaip visada.

3 SKYRIUS: ŠALDYTUVO-ŠALDIKLIO NAUDOJIMAS

Temperatūros indikatoriaus

Kad būtų lengviau nustatyti šaldytuvo temperatūrą, mes pačioje šalčiausioje jo vietoje įtaisėme temperatūros indikatorių.

Kad geriau išlaikytumėte maisto produktus šaldytuve, ypač šalčiausioje jo vietoje, patikrinkite, ar indikatoriuje rodomas užrašas OK. Jei OK užrašas nerodomas, reiškia, kad nustatyta netinkama temperatūra

Įžiūrėti indikatorių gali būti sunku, todėl būtinai gerai jį apšviestkite. Kaskart, pakeitę temperatūros nustatymus, palaukite, kol šaldytuvo-šaldiklio skyriuose nusistovės pastovi temperatūra, ir tik tada, jei reikia, nustatykite ją iš naujo. Temperatūrą keiskite palaipsniui ir palaukite mažiausiai 12 valandų, prieš tikrindami ir atikdami naujus nustatymus.

PASTABA: po dažno durelių atidarinėjimo, ilgiau palaikys jas atidarytas ar įdėjus šviežių maisto produktų į prietaiso skyrius, OK užrašo ant temperatūros indikatoriaus gali ir nebūti – tai normalu. Jei susikaupia neįprastai daug ledo kristalų (ant apatinės prietaiso sienelės) šaldytuvo skyriuje (dėl per didelio prietaiso apkrovimo, padidėjusio kambario temperatūros, dažno durelių darinėjimo), nustatykite žemesnę šaldymo temperatūrą, kol kompresorius vėl pradės dirbti normaliais ciklais.

Maistą laikykite šalčiausioje šaldytuvo zonoje.



Maisto produktai išsilaikys geriau, jei juos laikysite tinkamoje šaldymo vietoje. Šalčiausia zona – iškart virš daržovių ir vaisių skyriaus.

Šalčiausia šaldytuvo zona nurodoma tokiu simboliu.

Norint, kad šioje zonoje tikrai būtų žema temperatūra, reikia, kad lentynė būtų būtent šio simbolio aukštyje, kaip parodyta paveikslėlyje.

Šalčiausios zonos viršutinė riba sutampa su lipduko apatine dalimi (rodyklės smaigaliu). Šalčiausios zonos lentynos viršutinė dalis turi siekti rodyklės smaigalį. Šalčiausia zona yra žemiau šios ribos.

Šių lentynėlių padėtį galima keisti, tad, jei norite, kad tose zonose temperatūra būtų tokia, kokios reikia, būtinai sudėkite jas taip, kad atitiktų lipdukais nurodytas ribas.

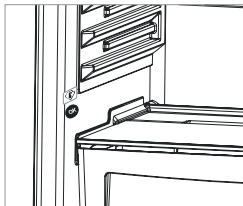

Priedai

Viršutinis šaldiklio stalčius

- Į viršutinį šaldiklio stalčių dedami maisto produktai, kuriuos reikia lengviau pasiekti.
- Norėdami išimti viršutinį šaldiklio stalčių:
- Kuo daugiau ištraukite stalčių
- Stalčius priekį traukite į viršų ir į išorę.

! **Norėdami grąžinti stalčių į vietą, veiksmus atlikite atvirkštine seka.**

Pastaba: įstumdami ar ištraukdami stalčių, visada laikykite jį už rankenos.

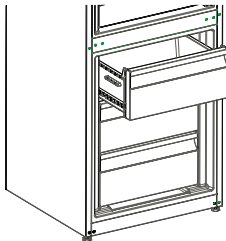

Ledų padėkliukas

- Įpilkite į ledo gaminimo formą vandens ir įdėkite ją į šaldiklio skyrių.
- Kai vanduo visiškai sušąla į ledą, pasukite formą, kaip parodyta toliau, ir išberkite ledo kubelius.

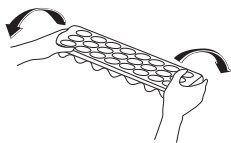

Zero Degree Zone (Ne visuose modeliuose)

Vėsinimo skyriuje, o ne šaldiklyje ar šaldytuve laikomi maisto produktai ilgiau išlaiko šviežumą ir skonį, tuo pačiu neprarasdami tikrosios išvaizdos. Norėdami išvalyti susikaupusius nešvarumus, ištraukite skyriaus stalčių ir išplaukite vandeniu.

(Vanduo stingsta 0 °C temperatūroje, tačiau maisto produktai, turintys druskų ir cukraus, stingsta žemesnėje temperatūroje)

Dažniausiai vėsinimo skyrius naudojamas laikyti žaliai žuviai, ryžiams ir t. t.

Į šį skyrių nedėkite maisto produktų, kuriuos norite užšaldyti ar ledo gaminimo formų, norint gaminti ledą.

Norėdami ištraukti vėsinimo stalčių:

- Vėsinimo stalčių traukite bėgeliais į save.
- Nukelkite vėsinimo stalčių nuo bėgelių.

Išimtas vėsinimo stalčius gali išlaikyti 16 kg apkrovą.

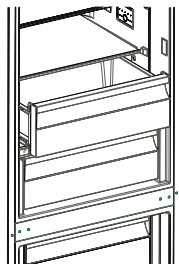

3 SKYRIUS: ŠALDYTUVO-ŠALDIKLIO NAUDOJIMAS

Drėgmės kontrolė (*Ne visuose modeliuose*)

Kai drėgmės reguliatorius uždarytas, jis padeda ilgiau išlaikyti šviežius vaisius ir daržoves.

Jei vaisių ir daržovių skyrius visiškai pilnas, šviežumo išlaikymo šliaužiklis turi būti atidaromas. Šitaip kontroliuojamas oras ir drėgmė daržovių ir vaisių skyriuje, todėl produktai ilgiau išlaikomi.

Pastebėję kondensatą ant stiklinės lentynėlės, drėgmės reguliatorių reikia atslinkti į atvirą padėtį.

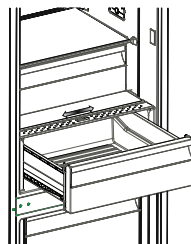

Butelių laikiklis (*Ne visuose modeliuose*)

Kad buteliai nenuslystų ir nenukristų, galite naudoti butelių laikiklį. Jis taip pat apsaugo nuo triukšmo atidarant ir uždarant dureles.

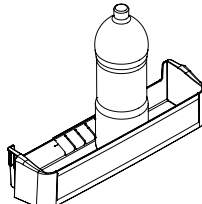
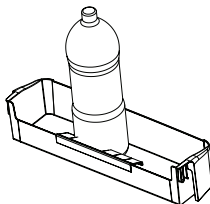
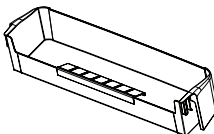
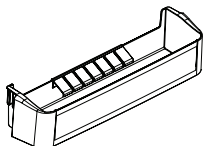

Adapti-Lift durelių lentyna (*Ne visuose modeliuose*)

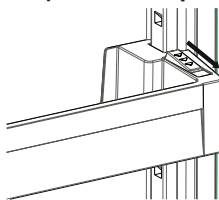

1 pav.

Naudojant „Adapti-Lift“, pagal poreikį galima nustatyti šešis skirtingus laikymo vietas aukščius.

Norėdami pakeisti „Adapti-Lift“ padėtį; laikykite už lentynos apačios ir patraukite durelių lentynos šone esančius mygtukus rodyklės kryptimi (1 pav.)

Nustatykite reikiamą durelių lentynos aukštį stumdami aukštyn arba žemyn.

Nustatę norimą durelių lentynos padėtį, atleiskite durelių lentynos šone esančius mygtukus (2 pav.). Prieš paleisdami durelių lentyną, pastumdyskite ją aukštyn ir žemyn ir įsitikinkite, kad ji užsifiksavo.

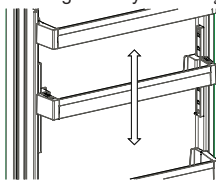

2 pav.

Pastaba: Prieš stumdami prikrautą durelių lentyną, turite ją laikyti prilaikydami iš apačios. Jei to nepadarysite, durelių lentyna dėl svorio gali nukristi nuo bėgelių. Todėl gali būti sugadinta durų lentyna arba bėgeliai.

Prietaiso viduje esantys vaizdiniai ir tekstiniai paaiškinimai gali skirtis, priklausomai nuo modelio.

Valymas

- **Prieš valydami šaldytuvą-šaldiklį, išjunkite maitinimą ir ištraukite kištuką iš maitinimo lizdo.**
- Nepilkite vandens į šaldytuvą-šaldiklį.
- Šaldytuvo-šaldiklio vidų ir išorę išvalykite drungname, muiluotame vandenyje pamirkyta šluoste ar kempine.
- Patraukite visas lentynėles ir stalčius, juos ištraukdami ar pakeldami į viršų, ir išvalykite muiluotu vandeniu. Išimtų dalių neplaukite indaplovėje.
- Valydami šaldytuvą-šaldiklį, nenaudokite tirpiklių, abrazyvinių valymo priemonių, stiklo valiklių ar universalių valymo priemonių. Jos gali pažeisti plastikinius paviršius ir kitas dais.
- Minkštu šepetėliu arba dulkių siurbliu bent kartą per metus išvalykite šaldytuvo-šaldiklio nugarinėje dalyje esantį kondensatorių.

Valant, šaldytuvą-šaldiklis būtinai turi būti išjungtas.

Atitirpinimas

Jūsų šaldytuvą-šaldiklį atitirpinamas automatiškai. Po savaiminio atitirpinimo atsirandantis vanduo išteka pro vandens surinkimo angą, nuteka į išgarinimo rezervuarą ir jame savaime išgaruoja.



Išgarinimo rezervuaras

LED apšvietimo keitimas

Jei Jūsų šaldytuve-šaldiklyje naudojamas LED apšvietimas, susisiekite su Sharp klientų aptarnavimo centru, kadangi lemputes turi tik keisti įgalioti specialistai.

4 SKYRIUS: MAISTO PRODUKTŲ LAIKYMAS

Šaldytuvo skyrius

- Kad nesikaupytų drėgmė ir tuo pačiu šerkšnas, nedėkite į šaldytuvą skysčių neuždengtuose induose. Šerkšnas paprastai kaupiasi šalčiausiose garintuvo vietose ir, laikui bėgant, dėl to reikalingas dažnesnis atitirpinimas.
- Į šaldytuvo skyrių draudžiama dėti karštus maisto produktus. Šilta maistą reikia palikti atvėsti iki kambario temperatūros, taip pat turi būti užtikrinama pakankama šaldytuvo skyriaus ventilacija.
- Niekas negali liestis prie galinės sienelės, kadangi ten pradės kauptis šerkšnas, o pakeliai gali prišalti prie galinės sienelės. Per dažnai nedarinėkite šaldytuvo durelių.
- Mėsą ir išdarinėtą žuvį (supakuotą ar sudėtą į plastikinius maišelius), kurią vartosite per 1-2 dienas, susidėkite apatinėje šaldytuvo kameros dalyje (virš daržovių ir vaisių skyriaus), kadangi tai – vėsiusia šio skyriaus dalis, ir taip užtikrinamos geriausios laikymo sąlygos.
- Vaisius ir daržoves į atitinkamą skyrių galite dėti nesupakuotus.
- Jei veikimo sąlygos normalios, pakanka nustatyti šaldytuvo temperatūrą +4 °C.
- Šaldytuvo skyriaus temperatūra turėtų būti tarp 0-8 °C, šviežias maistas žemesnėje negu 0 °C temperatūroje ledėja ir puva, o bakterijos dauginasi aukštesnėje negu 8 °C temperatūroje, todėl maistas genda.
- Nedėkite karšto maisto į šaldytuvą, palaukite, kol jis atvės. Karštas maistas pakelia temperatūrą šaldytuve, todėl maistas gali būti apnuodytas ir pradėti gesti.
- Mėsa, žuvis ir kiti produktai turi būti laikomi žemos temperatūros skyriuje, o daržovių skyriuje (jei toks yra) geriausia laikyti daržoves.
- Norint išvengti produktų užteršimo vienas nuo kito, mėsos produktus, vaisius ir daržoves reikia laikyti atskirai.
- Maistą į šaldytuvą reikia dėti uždarytuose induose, kad būtų išvengta drėgmės bei kvapų.

Šaldiklio skyrius

- Savo šaldytuvo šaldiklio skyrių naudokite laikyti užšaldytiems maisto produktams ilgą laiką ir gaminti ledą.
- Norėdami maksimaliai išnaudoti vietą šaldiklio kameroje, stiklines lentynėles naudokite tik viršutinėje ir vidurinėje dalyje. Apatinėje dalyje naudokite stalčių.
- Neglaskite naujai šaldomo maisto šalia jau užšaldyto.
- Maisto produktus (mėsą, mėsos faršą, žuvį ir t. t.) patartina užšaldyti porcijomis, kokias galėtumėte suvartoti vienu kartu.
- Atitirpinto maisto pakartotinai neužšaldykite. Tai gali būti pavojinga sveikata, kadangi kyla rizika apsinuodyti maistu.
- Nedėkite karštų maisto produktų į šaldiklį, kol jie neatvėsta. Dėl to jau užšalę maisto produktai pradėtų pūti.
- Pirkdami užšaldytą maistą, įsitikinkite, ar jis buvo laikomas tinkamomis sąlygomis ir ar nėra pažeista pakuotė.
- Laikant užšaldyto maisto atsargas, būtina pasižiūrėti laikymo sąlygas ant pakuotės. Jei jokių paaiškinimų nėra, maisto produktus būtina suvartoti kuo greičiau.
- Jei užšaldyto maisto pakuotėje yra drėgmės ir sklinda nemalonus kvapas, maistas galėjo būti laikomas netinkamomis sąlygomis ir supūti. Nepirkite tokių produktų!
- Užšaldyto maisto laikymo trukmė priklauso nuo aplinkos temperatūros, dažno durelių darinėjimo, termostato nustatymų, maisto produktų tipo ir laiko, per kurį, nusipirkus prekes, jos parnešamos ir sudedamos į šaldiklį. Būtinai laikykitės ant pakuotės pateiktų nurodymų ir jokių būdu neviršykite nurodytos laikymo trukmės.
- Esant ilgesniam elektros tiekimo sutrikimui, neatidarykite šaldiklio kameros durelių. Sutrikus elektros tiekimui dar ilgesnį laiką, neužšaldykite maisto produktų pakartotinai ir suvartokite juos kaip įmanoma greičiau.
- Atsiminkite, kad, norint atidaryti šaldiklio dureles iš karto, vos uždarius, jos lengvai neatsidarys. Tai – normalu! Pasiekus temperatūros pusiausvyrą, durelės vėl atsidarys lengvai.

Svarbu:

- Atitirpintus užšaldytus maisto produktus reikia suvartoti kaip šviežius produktus.. Nesuvartojus jų iš karto, atitirpintų maisto produktų JOKIU BŪDU negalima užšaldyti dar kartą.
- Kai kurių paruoštuose patiekaluose naudojamų prieskonių skonis (anžiūzas, baziliko, rėžiuko, acto, prieskonių mišinių, imbiero, česnako, svogūno, čobrelių, mairūno, juodųjų pipirų ir t. t.) pasikeičia, o juos ilgai laikant, skonis paaštrėja. Todėl, planuodami užšaldyti maisto produktus, dėkite tik labai nedaug prieskonių arba sudėkite juos atitirpinę maisto produktus.
- Maisto produktų laikymo laikas priklauso nuo naudojamų riebalų. Tinkami riebalai: margarinas, veršienos taukai, alyvuogių aliejus, o netinkami – žemės riešutų aliejus, kiauulinės taukai.
- Skystus maisto produktus geriausia šaldyti plastikiniuose indeliuose, o kitus produktus – suvyniotus į plastikinę foliją ar sudėtus į maišelius.

5 SKYRIUS: DURELIŲ ATIDARYMO PUSĖS KEITIMAS

Durelių perstatymas

- Tai, ar galima keisti šaldytuvo-šaldiklio durelių atidarymo kryptį, priklauso nuo Jūsų įsigyto modelio.
- To padaryti negalima, jei priekinėje prietaiso durelių pusėje yra montuojama rankena.
- Jei modelio durelių priekinėje dalyje rankenos nėra, galima keisti durelių atidarymo kryptį, bet tai turi atlikti įgijotais specialistas. Skambinkite į *Sharp* klientų aptarnavimo centrą.

6 SKYRIUS: TRIKČIŲ ŠALINIMAS

Ispėjimų tikrinimas

Jūsų šaldytuvas įspėja, jei kuri nors jo dalis neveikia. Tokiu atveju sužybsės šviesos diodas, esantis aplink mygtuką, ir pyptelės garsinės signalizacijos įrenginys.

KLAIDOS TIPAS	REIKŠMĖ	KODĖL	KĄ DARYTI
E01	Ispėjimas apie jutiklį		Kuo greičiau susisiekitė su Sharp klientų aptarnavimo centru.
E02	Ispėjimas apie jutiklį		Kuo greičiau susisiekitė su Sharp klientų aptarnavimo centru.
E03	Ispėjimas apie jutiklį		Kuo greičiau susisiekitė su Sharp klientų aptarnavimo centru.
E06	Ispėjimas apie jutiklį		Kuo greičiau susisiekitė su Sharp klientų aptarnavimo centru.
E07	Ispėjimas apie jutiklį		Kuo greičiau susisiekitė su Sharp klientų aptarnavimo centru.
E08	Ispėjimas apie žemą įtampą	Energijos tiekimas į prietaisą nukrito žemiau 170 W.	<p>- Tai nėra prietaiso gedimas, ši klaida padeda apsaugoti nuo gedimų kompresorių.</p> <p>- Būtina padidinti įtampą iki reikiamo lygio</p> <p>Jei šis įspėjimas neišsijungia, kuo greičiau susisiekitė su Sharp klientų aptarnavimo centru.</p>
E09	Šaldiklio skyrius nepakankamai šaltas	Dažniausiai rodomas po ilgalaiinės maitinimo trikties.	<ol style="list-style-type: none"> 1. Nustatykite žemesnę šaldiklio temperatūros reikšmę arba „Super Freeze“. Pasiekus reikiamą temperatūrą, klaidos kodas turėtų išnykti. Norėdami sutrumpinti reikiamos temperatūros pasiekimo laiką, laikykite duris uždarytas. 2. Išimkite visus produktus, kurie per tą laiką, kai buvo rodoma klaida, atšilo / atitirpo. Juos galima greitai suvartoti. 3. Nedėkite į šaldiklio skyrių šviežių produktų, kol nepasiekta reikiama temperatūra ir vis dar rodoma klaida. <p>Jei šis įspėjimas neišsijungia, kuo greičiau susisiekitė su Sharp klientų aptarnavimo centru.</p>
E10	Šaldytuvo skyrius nepakankamai šaltas	<p>Dažniausiai rodomas:</p> <ul style="list-style-type: none"> - po ilgalaiinės maitinimo trikties; - jei į šaldytuvą buvo įdėtas karštas maistas. 	<ol style="list-style-type: none"> 1. Nustatykite žemesnę šaldytuvo temperatūros reikšmę arba „Super Cool“. Pasiekus reikiamą temperatūrą, klaidos kodas turėtų išnykti. Norėdami sutrumpinti reikiamos temperatūros pasiekimo laiką, laikykite duris uždarytas. 2. Ištuštinkite vietą priešais oro kanalų angas ir nedėkite maisto arti jutiklio. <p>Jei šis įspėjimas neišsijungia, kuo greičiau susisiekitė su Sharp klientų aptarnavimo centru.</p>

6 SKYRIUS: TRIKČIŲ ŠALINIMAS

KLAIDOS TIPAS	REIŠMĖ	KODĖL	KĄ DARYTI
E11	Šaldytuvo skyriuje per šalta	Įvairūs	1. Patikrinkite, ar įjungtas „Super Cool“ režimas 2. Sumažinkite šaldytuvo skyriaus temperatūrą 3. Patikrinkite, ar neuždengtos ir neušikimšusios angos Jei šis įspėjimas neišsijungia, kuo greičiau susisiekite su Sharp klientų aptarnavimo centru.

Jei šaldytuvus neveikia:

- Ar yra pertrauktas maitinimas?
- Ar maitinimo laido kištukas tinkamai įstatytas į lizdą?
- Ar saugikliai ir maitinimo tinklo lizdas, į kurį įjungtas prietaisas, veikia ir ar neišmuštas pagrindinis saugiklis?
- Ar nėra maitinimo tinklo lizdo gedimo? Norėdami tai patikrinti, įjunkite šaldytuvą į lizdą, kuris tikrai veikia.

Jei šaldytuvus nepakankamai šaldo:

- Ar teisingai nustatyta temperatūra?
- Ar dažnai darinėjamos ir ilgai paliekamos atidarytos šaldytuvo durelės?
- Ar šaldytuvo durelės tinkamai užsidaro?
- Ar nėra padėto indo ar maisto produktų, kurie glaustųsi su galine šaldytuvo skyriaus sienele ir užstotų oro cirkuliaciją?
- Ar šaldytuvus nėra perkrautas?
- Ar pakankamas atstumas nuo šaldytuvo iki galinės ir šoninių sienų?
- Ar aplinkos temperatūra neviršija naudojimo instrukcijoje nurodytų specifikacijų?

Jei šaldytuvo skyriuje laikomi maisto produktai peršaldomi

- Ar teisingai nustatyta temperatūra?
- Ar paskutiniu metu pridėjote daug maisto produktų į šaldiklio skyrių? Jei taip, šaldytuvo skyriuje maisto produktai gali būti per daug šaldomi, kadangi kompresorius veikia ilgesniais intervalais, kad būtų sušaldyti produktai šaldiklyje.

Jei šaldytuvus veikia per garsiai:

Kad palaikytų nustatytą šaldymo temperatūrą, kompresorius kartais vis turi įsijungti. Kol jis veikia, šaldytuvo skleidžiamas garsas yra normalus dalykas. Pasiekus reikiamą šaldymo temperatūrą, triukšmingumas automatiškai sumažėja. Jei triukšmingumas nesiliauja:

- Ar prietaisas pastatytas lygiai? Ar tinkamai sureguliuotos kojelės?
- Ar už šaldytuvo daugiau nieko nėra?
- Ar nevirbroja šaldytuvo viduje esantys indai ar lentynėlės? Tokiu atveju perdėkite indus ir lentynėles.
- Ar nevirbroja ant šaldytuvo viršaus sudėti daiktai?

Normalūs garsai:

Ledo skeldėjimo garsas:

- Automatinio atitirpinimo metu.
- Kai prietaisas šaldomas ar šildomas (dėl prietaiso medžiagų plėtimosi).

Trumpas trąkštelėjimas: kai termostatas įjungia arba išjungia kompresorių.

Kompresoriaus skleidžiamas garsas (normalus variklio veikimo garsas): nedidelis triukšmingumas reiškia, kad kompresorius veikia gerai. Kompresorius gali trumpai veikti triukšmingiau po įjungimo.

Burbuliavimo garsas: šį garsą cirkuliuodama sistemos vamzdeliais sukelia šaldomoji medžiaga.

Tekančio vandens garsas: įprastas į išgarinimo rezervuarą po atitirpinimo susidariusio vandens tekėjimo garsas. Šis garsas gali atsirasti atitirpinant prietaisą.

Pučiamo oro garsas (įprastas ventiliatoriaus garsas): šis garsas girdimas šaldytuvuose su *No-Frost* sistema, kadangi įprasto veikimo metu pučiamas oras.

Jei šaldytuve kaupiasi drėgmė:

- Ar patikimai supakuoti maisto produktai? Ar indeliai su maisto produktais buvo gerai nušluostyti, prieš dedant į šaldytuvą?
- Ar šaldytuvo durelės dažnai darinėjamos? Atidarius dureles, patalpos ore esanti drėgmė patenka į šaldytuvą. Ypač, kai didelis santykinis patalpos oro drėgnumas: kuo dažniau atidaromos durelės, tuo šaldytuve greičiau susikaupia drėgmė.
- Tai, kad automatinio atitirpinimo metu šaldytuvo skyriaus galinė sienelė aprasoja, yra normalu. (Modeliuose be ventiliatoriaus)

Jei netinkamai darinėjamos durelės:

- Ar užsidaryti durelėms netrukdo sudėti maisto produktai?
- Ar tinkamai sudėtos lentynėlės, durelių skyreliai ir stalčiai?

6 SKYRIUS: TRIKČIŲ ŠALINIMAS

- Ar nepažeista ar nesuplyšusi tarpinės guma?
- Ar šaldytuvas pastatytas ant lygaus pagrindo?

Jei įšyla šaldytuvo išorinės briaunos, kurios liečiasi su durelių tvirtinimo elementais:

Ypač vasarą (kai karštas oras), vietas, kurios liečiasi su tvirtinimo elementais, įšyla dėl veikiančio kompresoriaus. Tai – normalu.

SVARBU:

- Apsauginiai kompresoriaus šiluminiai saugikliai išsijungia po staigaus elektros pramušimo ar išjungus prietaisą iš maitinimo tinklo, kadangi šaldymo sistemoje esančios dujos nėra stabilios. Tai – galetinai normalus reiškinys, ir šaldytuvas vėl įsijungs po 4–5 minučių.
- Šaldytuvo šaldymo elementas paslėptas galinėje sienelėje. Todėl, kompresoriui veikiant tam tikrais intervalais, galinė šaldytuvo skyriaus sienelė gali aprasoti arba apšerkšnyti. Tai – normalu. Tokiu atveju nereikia atitirpinti šaldytuvo, jei nesusidaro storas ledo sluoksnis.
- Jei žadate ilgesnį laiką nenaudoti šaldytuvo (pvz. per vasaros atostogas), išjunkite jį iš maitinimo lizdo. Išvalykite šaldytuvą, kaip aprašyta 4 skyriuje, ir palikite atidarytas dureles, kad viduje nesikauptų drėgmė ir kvapai.
- Jūsų įsigytas prietaisas skirtas naudoti namuose, todėl gali būti naudojamas tik namuose ir tik pagal numatytą paskirtį. Jis neskirtas komerciniam ar bendram naudojimui. Jei pirkėjas naudoja prietaisą ne taip, kaip nurodyta gaminio specifikacijoje, pabrėžiame, kad gamintojas ir pardavėjas neatsako už garantiniu laikotarpiu reikalingą remontą ir atsiradusius gedimus.
- Jei, peržiūrėjęs visus pateiktus nurodymus, problemos nepavyksta pašalinti, pasitarkite su įgalioto techninio aptarnavimo centro specialistais.

7 SKYRIUS: PATARIMAI, KAIP TAUPYTI ENERGIJĄ

1. Prieš sudėdami maisto produktus į šaldytuvą ar šaldiklį, atvėsinkite juos.
2. Užšaldytus maisto produktus atitirpinkite šaldytuvo skyriuje: tai padeda taupyti energiją.
3. Prietaiso energijos suvartojimas deklaruotas be stalčių ir esant visiškai prikraudam šaldiklio skyriui.
4. Kad būtų taupoma energija, nenaudokite tūrio tarp prikrovimo ribos ir durelių, išilgai prikrovimo limito linijos. Prikrovimo riba naudojama ir energijos suvartojimo deklaracijoje.

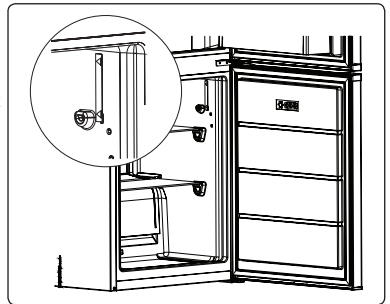

8 SKYRIUS: TECHNINIAI DUOMENYS

Techninė informacija pateikta duomenų lentelėje vidinėje prietaiso pusėje bei energijos suvartojimo etiketėje.

Matricos (QR) kodas energijos suvartojimo etiketėje ant prietaiso pateikia sąsają į interneto svetainę, kurioje pateikiama su prietaiso veikimu susijusi informacija, esanti ES EPREL duomenų bazėje.

Pasilikite energijos suvartojimo etiketę ateičiai kartu su naudojimo instrukcija ir visais kitais dokumentais, tiekiamais kartu su prietaisu.

Tą pačią informaciją galima rasti EPREL per nuorodą <https://eprel.ec.europa.eu> bei nurodžius modelio pavadinimą ir gaminio numerį, kurį rasite prietaiso duomenų lentelėje.

Daugiau informacijos apie energijos suvartojimo etiketę galima rasti interneto svetainėje www.theenergylabel.eu.

9 SKYRIUS: KLIENTŲ APTARNAVIMAS

Visuomet naudokite originalias atsargines dalis.

Kreipdamiesi į mūsų įgaliotą aptarnavimo centrą, įsitikinkite, kad turite tokius duomenis: modelį, gaminio numerį (PNC), serijos numerį. Šią informaciją galite rasti duomenų lentelėje.

Duomenų lentelę galite rasti šaldiklio zonos viduje kairiojoje apatinėje pusėje.

Kai kurių specialių komponentų originalias atsargines dalis galima gauti 7–10 metų nuo paskutinio modelio vieneto pateikimo rinkai, priklausomai nuo komponento tipo.

Aplankykite mūsų interneto svetainę:
www.sharphomeappliances.com

Obsah

KAPITOLA 1: OBECNÁ UPOZORNĚNÍ.....	84
KAPITOLA 2: VAŠE CHLADNIČKA-MRAZNIČKA.....	88
KAPITOLA 3: POUŽITÍ CHLADNIČKY-MRAZNIČKY.....	89
KAPITOLA 4: POKYNY KE SKLADOVÁNÍ POTRAVIN.....	95
KAPITOLA 5: ZMĚNA DVEŘÍ	95
KAPITOLA 6: ŘEŠENÍ PROBLÉMŮ	96
KAPITOLA 7: TIPY PRO ÚSPORU ENERGIE.....	98
KAPITOLA 8: TECHNICKÉ ÚDAJE.....	98
KAPITOLA 9: PÉČE O ZÁKAZNÍKY A SERVIS	98

Vaše chladnička-mraznička odpovídá současným požadavkům na bezpečnost. Nevhodné použití může vést k osobnímu zranění a poškození majetku. Abyste se vyhnuli nebezpečí poškození, pečlivě si přečtete tento návod ještě než chladničku-mrazničku poprvé použijete. Obsahuje důležité informace o nastavení, bezpečnosti, použití a údržbě vaší chladničky-mrazničky. Tento návod uchovejte pro budoucí použití.



POŽÁR

Varování: Riziko požáru / hořlavých materiálů

KAPITOLA 1: OBECNÁ UPOZORNĚNÍ

 **VAROVÁNÍ:** Větrací otvory chladničky-mrazničky udržujte nezakryté.

 **VAROVÁNÍ:** K urychlení procesu odmrazování nepoužívejte mechanická zařízení nebo jiné prostředky na urychlení procesu.

 **VAROVÁNÍ:** V chladničce-mrazničce nepoužívejte jiné elektrické spotřebiče.

 **VAROVÁNÍ:** Nepoškodte chladicí okruh.

 **VAROVÁNÍ:** Když umístíte spotřebič, ujistěte se, že není elektrický kabel zauzlovaný nebo poškozený.

 **VAROVÁNÍ:** Neumísťujte žádné vícenásobné rozbočovací zásuvky ani přenosné zdroje napájení na zadní část spotřebiče.

 **VAROVÁNÍ:** Aby nedošlo k zranění osob nebo poškození tohoto spotřebiče, je třeba instalaci provést v souladu s pokyny výrobce.

 Malé množství chladiva použitého v této chladničce-mrazničce je přípravek šetrný k životnímu prostředí R600a (isobuten), je hořlavý a výbušný v případě, že se zapálí v uzavřených podmínkách.

* Během přenášení a umístování chladničky dejte pozor, abyste nepoškodili chladicí okruh plynu.

* V blízkosti chladničky-mrazničky neskladujte žádné nádoby s hořlavými materiály, např. plechovky se sprejem nebo náplně do hasicích přístrojů.

* Tento spotřebič je určený k použití v domácnosti a podobných zařízeních, např.;

- kuchyňky pro zaměstnance v obchodech, kancelářích a ostatních pracovních prostředích

- pro klienty v hotelech, motelech a ostatních obytných prostorech

- hostinských pokojích;

KAPITOLA 1: OBECNÁ UPOZORNĚNÍ

- pro catering a ostatní podobná prostředí
- * Vaše chladnička-mraznička vyžaduje napájení 220-240 V, 50 Hz. Nepoužívejte žádné jiné napájení. Než chladničku-mrazničku zapojíte, zkontrolujte, zda údaje na datovém štítku (napětí a příkon) odpovídají napájení ze sítě. V případě pochybností kontaktujte kvalifikovaného elektrikáře.
- * Tento spotřebič mohou používat děti starší 8 let a osoby s omezenými tělesnými, smyslovými nebo mentálními schopnostmi anebo osoby bez příslušných znalostí a zkušeností, pokud jsou pod dozorem nebo byly poučeny o bezpečném užívání tohoto přístroje a chápou související nebezpečí. Děti si se zařízením nesmí hrát. Čištění a údržba nesmí být prováděny dětmi bez dohledu dospělé osoby.
- * Děti ve věku od 3 do 8 let smí nakládat a vykládat chladicí spotřebiče. Děti nemají provádět údržbu nebo čištění spotřebiče, velmi malé děti (0 – 3 let) nemají používat spotřebič, malé děti (3 – 8 let) nemají používat spotřebič, pokud jsou bez stálého dozoru, starší děti (8 – 14 let) a lidé s omezenými fyzickými nebo duševními schopnostmi mohou používat spotřebiče bezpečně, pokud jsou pod dozorem nebo byli o bezpečném použití spotřebiče náležitě instruováni. Lidé s velice omezenými schopnostmi nemají používat spotřebič, dokud nejsou pod stálým dozorem.
- * Poškozený napájecí kabel/zástrčka může způsobit požár nebo zásah elektrickým proudem. V případě poškození je třeba provést výměnu, tu smí provést pouze kvalifikovaní zaměstnanci.
- * Tento spotřebič není určen k použití v nadmořských výškách nad 2000 m.

KAPITOLA 1: OBECNÁ UPOZORNĚNÍ

Aby nedošlo ke kontaminaci jídla, dodržujte prosím následující pokyny:

- * Ponechání dvířek v otevřeném stavu po dlouhou dobu může způsobit výrazný nárůst teploty uvnitř oddělení spotřebiče.
- * Pravidelně očišťujte povrchy, které přichází do kontaktu s jídlem, a také přístupné odtokové systémy.
- * Syrové maso a ryby uchovávejte v chladničce ve vhodných kontejnerech, aby nedocházelo k jejich kontaktu s jinými potravinami nebo ukápnutí na ně.
- * Oddělení pro mražené potraviny označená dvěma hvězdičkami jsou vhodná pro uchovávání předem zmražených potravin, uchovávání nebo výrobu zmrzliny a výrobu ledových kostek.
- * Oddělení označená jednou, dvěma nebo třemi hvězdičkami nejsou vhodná pro zmrazení čerstvého jídla.
- * Pokud chladicí zařízení je ponecháno prázdné po dlouhou dobu, je nutné ho vypnout, rozmrazit, očistit, osušit a ponechat dvířka otevřená, abyste zabránili tvorbě plísní uvnitř spotřebiče.

KAPITOLA 1: OBECNÁ UPOZORNĚNÍ

Likvidace

- Všechny použité obaly a materiály jsou šetrné k životnímu prostředí a recyklovatelné. Obaly zlikvidujte způsobem šetrným k životnímu prostředí. Na podrobnosti se informujte u místního úřadu.
- Když nastane okamžik likvidace spotřebiče, odřízněte napájecí kabel a kabel a zástrčku zničte. Rozbijte západku dveří, abyste předešli tomu, že by v chladničce uvízly děti.
- Odříznutá zástrčka zasunutá do 16 amp zásuvky představuje vážné bezpečnostní riziko (úraz elektrickým proudem). Zajistěte, aby byla zástrčka bezpečně zlikvidována.

Likvidace starého spotřebiče

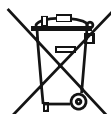

Tento symbol na produktu nebo balení znamená, že s produktem nesmí být zacházeno jako s domácím odpadem. Místo toho musí být dopraven na sběrné místo pro recyklaci elektrických a elektronických přístrojů. Recyklace materiálů pomůže chránit přírodní bohatství. Podrobnější informace o likvidaci vašeho starého domácího přístroje se dozvíte od vašeho městského úřadu, sběrných služeb nebo obchodu, v němž jste výrobek zakoupili.

Ohledně likvidace WEEE pro účely recyklace, opětovného použití kontaktujte místní úřad.

Poznámky:

- Před instalací a použitím vašeho spotřebiče si pečlivě přečtěte návod s pokyny. Nezodpovídáme za škody způsobené špatným použitím.
- Řiďte se všemi pokyny na vašem spotřebiči a v návodu k použití a tento návod uchovejte na bezpečném místě, abyste mohli vyřešit problémy, k nimž může dojít v budoucnosti.
- Tento spotřebič je vyroben pro použití v domácnostech a lze ho použít pouze doma a pro specifikované účely. Nehodí se pro komerční či hromadné použití. Takové použití způsobí, že záruka spotřebiče bude zrušena a naše společnost nebude zodpovídat za vzniklé ztráty.
- Tento spotřebič je vyroben k použití v domácnostech a musí být použit pouze pro chlazení/skladování potravin. Není vhodné pro komerční nebo společné používání a/nebo pro skladování látek s výjimkou potravin. Naše společnost neodpovídá za ztráty k nimž dojde v opačném případě.

Bezpečnostní varování



- Chladničku-mrazničku nezapojujte do sítě pomocí prodlužovacího kabelu.
- Poškozený napájecí kabel/zástrčka může způsobit požár nebo zásah elektrickým proudem. V případě poškození je třeba provést výměnu, tu smí provést pouze kvalifikovaný zaměstnanec.
- Neopoužívejte zásuvkové adaptéry.
- Napájecí kabel nikdy nadměrně neohýbejte.
- Napájecího kabel/zástrčky se nikdy nedotýkejte mokrými rukama, neboť by mohlo dojít ke zkratu nebo úrazu elektrickým proudem.
- Do mrazničky nikdy nevkládejte skleněné láhve nebo plechovky. Láhve nebo plechovky mohou explodovat.
- Při vybírání ledu z mrazničky se ho nedotkněte, neboť může způsobit omrzliny a/nebo řezné rány.
- Máte-li mokré ruce, věci z mrazničky nevyndávejte. Může to způsobit oděrký nebo popáleniny.
- Jakkmile bylo jídlo jednou rozmrazeno, znovu ho nezmrazujte.

Informace o instalaci

Před rozbalením a manévrováním chladničkou-mrazničkou si projděte následující body, prosím.

- Umístěte mimo dosah přímého slunečního záření a mimo jakýkoli zdroj tepla, např. radiátor.
- Váš spotřebič musí být minimálně 50 cm od trouby, plynové trouby nebo hořáků a musí být minimálně 5 cm od elektrické trouby.
- Chladničku-mrazničku nevystavujte vlhkosti nebo dešti.
- Vaše chladnička-mraznička musí být umístěna minimálně 20 mm od jiné mrazničky.
- Požaduje se minimálně 150 mm volného prostoru nad vrchní částí spotřebiče. Na vrchní část spotřebiče nic neopokládejte.
- Z důvodu zajištění bezpečného provozu je třeba, aby vaše chladnička-mraznička byla bezpečná a vyrovnaná. K vyrovnaní chladničky-mrazničky se používají nastavitelné nožičky. Než do spotřebiče vložíte jakékoli potraviny, ujistěte se, že je vyrovnaná.
- Doporučujeme, abyste před použitím omyli hadříkem namočeným v teplé vodě, do které jste přidali lžičku jedlé sody všechny poličky a zásuvky. Po umytí opláchněte teplou vodou a vysušte.
- Instalaci proveďte pomocí plastových rozpěrek, které se nachází v zadní části spotřebiče. Otočte je o 90 stupňů (jak je znázorněno na nákresu). Tím předejdete tomu, aby se kondenzátor dotýkal stěny.
- Chladničku je třeba umístit tak, aby volný prostor nepřekračoval 75 mm.

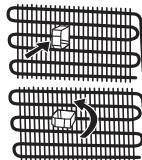

Než začnete chladničku používat



- Než chladničku-mrazničku nastavíte, zkontrolujte viditelná poškození. Je-li chladnička-mraznička poškozená, neinstalujte ji.
- Než chladničku-mrazničku poprvé zapojíte do sítě, nechte ji minimálně 3 hodiny stát ve vzpřímené poloze. To umožní efektivní provoz a zabrání poškození kompresoru.
- Při prvním použití chladničky-mrazničky si můžete všimnout mírného zápachu. To je zcela normální a zápach zmizí, jakmile začne chladnička-mraznička mrazit.

KAPITOLA 1: OBECNÁ UPOZORNĚNÍ

Informace o nové technologii chlazení

Chladničky-mrazničky s novou technologií chlazení mají jiný systém než statické chladničky-mrazničky. V případě běžných chladniček-mrazniček se do mrazničky vhnání vlhký vzduch a voda vypařující se z potravin se v prostoru mrazničky změní na led. Aby bylo možné tuto námrazu odstranit, jinými slovy odmrazit, je třeba chladničku odpojit ze sítě. Během odmrazování musí uživatel dát potraviny jinam a odstranit zbývající led a nahromaděnou námrazu.

V případě mrazniček vybavených novou technologií chlazení je situace zcela jiná. Studený a suchý vzduch se v prostoru mrazničky rozptýluje pomocí ventilátoru. Studený vzduch se tak snadno rozptýlí po celém prostoru - i v místech mezi policičkami, a potraviny se zmrazí správně a rovnoměrně. A netvoří se žádná námraza.

Konfigurace v prostoru chladničky bude téměř stejná jako v prostoru mrazničky. Vzduch rozptýlován ventilátorem v horní části prostoru chladničky se chladí během průchodu mezerou za průduchem. Aby byl proces chlazení v prostoru chladničky úspěšně dokončen, ve stejný okamžik dochází k uvolňování vzduchu skrz otvory na průduchu. Otvory na průduchu jsou navrženy pro rovnoměrnou distribuci vzduchu v prostoru.

Vzhledem k tomu, že nedochází mezi chladničkou a mrazničkou neprochází žádný vzduch, nedejde k míšení pachů.

Díky tomu se chladnička s novou technologií chlazení snadno používá a nabízí vám jak velký objem, tak estetický vzhled.

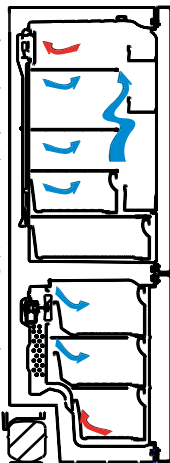

KAPITOLA 2: VAŠE CHLADNIČKA-MRAZNIČKA

Tento spotřebič není určen k použití jako vestavěné zařízení.

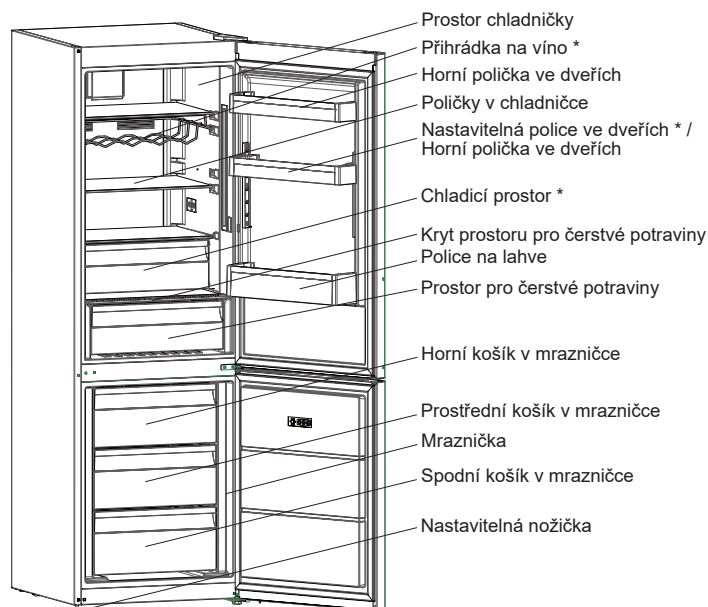

* u některých modelů

Tento obrázek byl vytvořen pro informační účely, aby ukázal různé části a příslušenství ve spotřebiči. Části se mohou lišit podle modelu spotřebiče.

Oddělení pro čerstvé potraviny (Chladnička): Nejeefektivnější využití energie je zajištěno při umístění zásuvek ve spodní části chladničky a rovnoměrném umístění polic, zatímco pozice košíků na dvířkách chladničky spotřebu energie neovlivňuje.

Oddělení pro zmrazené potraviny (Mraznička): Neúčinnější využití energie je zajištěno v konfiguraci se zásuvkami a zásobníky ve skladové pozici.

KAPITOLA 3: POUŽITÍ CHLADNIČKY-MRAZNIČKY

Displej a ovládací panel

Používání ovládacího panelu

1. Nastavení teploty mrazničky.
2. Ukazatel režimu rychlého mražení.
3. Nastavení teploty v ledničce
4. Ukazatel režimu rychlého chlazení
5. Ukazatel úsporného režimu dovolena.
6. Ukazatel úsporného režimu Eco.
7. Ukazatel alarmu
8. Ukazatel režimu dětského zámku
9. Volič obrazovky
10. Snížit hodnotu
11. Zvýšit hodnotu
12. Volič režimu
13. Volič dětského zámku

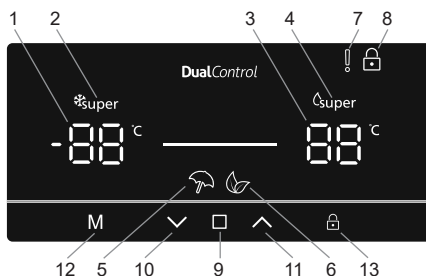

Obsluha chladničky

Osvětlení (je-li k dispozici)

Když je produkt poprvé zapojen do sítě, vnitřní osvětlení se může kvůli testům otevírání opozdit o 1 minutu.

Režim rychlého mrazení



Účel

- Zmrazit velké množství potravin, které se nevejde do přehrádky rychlého mražení.
- Zmrazit připravené jídlo.
- Rychle zmrazit čerstvé potraviny, aby se zachovala čerstvost.

Jak ho používat

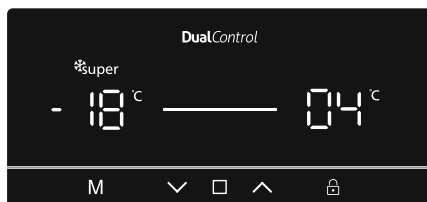
- Zmáčknete ikonu  (#9 na ovládacím panelu), dokud se neoznačí 'Nastavení teploty mrazničky' (#1).
- Jakkmile je označeno Nastavení teploty mrazničky, teplota bude blikat.



- Opakovaně mačkejte ikonu  (#10) dokud se neobjeví logo 'Rychlé mrazení'  v levém horním rohu (#2)
- Jakkmile je nastaveno rychlé mrazení, uslyšíte pípnutí, které potvrdí změnu režimu.
- Po pípnutí se na displeji objeví původní teplota mrazničky.
- Režim lze zrušit opakováním výše uvedených pokynů od počátku.

Během tohoto režimu:

- Teplota v lednici může být upravována, aniž by to ovlivnilo režim rychlého mražení.
- Režimy Eco a Holiday nelze vybrat, pokud je aktivováno rychlé mražení.



Režim rychlé chlazení

Účel

- Schladit a uskladnit velké množství potravin v lednici.
- Rychle schladit nápoje.

Jak ho používat

- Zmáčknete ikonu  (#9 na ovládacím panelu), dokud se neoznačí 'Nastavení teploty ledničky' (#1).
- Jakkmile je označeno Nastavení teploty ledničky, teplota bude blikat.

- Opakovaně mačkejte ikonu  (#10) dokud se neobjeví logo 'Rychlé mrazení'  v pravém horním rohu (#4)

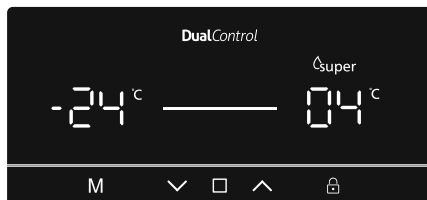

- Jakkmile je nastaveno rychlé mrazení, uslyšíte pípnutí, které potvrdí změnu režimu.

KAPITOLA 3: POUŽITÍ CHLADNIČKY-MRAZNIČKY

- Po pípnutí se na displeji objeví původní teplota ledničky.
- Režim lze zrušit opakovaním výše uvedených pokynů od počátku.

Během tohoto režimu:

- Teplota mrazničky může být upravena, aniž by to ovlivnilo režim rychlého chlazení.
- Režimy Eco a Holiday nelze vybrat, pokud je aktivováno rychlé chlazení.

Úsporný režim Eco

Účel

Úspora energie Během období snížené potřeby používání (otevírání dveří) nebo v případě nepřítomnosti, jako je dovolená, program Eco zajišťuje optimální teplotu a zároveň šetří energii.

Jak ho používat

- Zmáčknete ikonku **M** (#12 na ovládacím panelu), dokud se neobjeví ikonka 'Režim Eco'  (#6).
- Jakmile je nastaven 'Režim Eco', uslyšíte pípnutí, které potvrdí změnu režimu.
- Po pípnutí, nastavení teploty jak ledničky tak mrazničky (#1 and #3) ukážou na displeji 'E'.
- Režim Eco může být zrušen stisknutím ikonky **M** (#12).

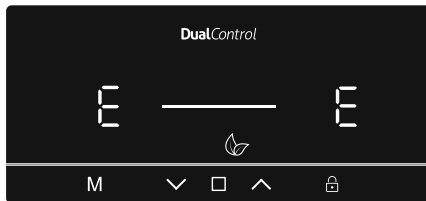

Během tohoto režimu:

- Můžete upravit teplotu mrazničky a ledničky, změna se však projeví až po zrušení Režimu Eco. Když je úsporný režim zrušen, vybrané hodnoty nastavení budou aktivovány a teplota(y) budou změněny.
- Lze vybrat režimy rychlého chlazení a mrazení, v tom případě se však ihned zruší Režim Eco.
- Režim Holiday lze vybrat po zrušení úsporného režimu Eco.

Režim Holiday

Účel

Režim Holiday se musí používat, pokud není zařízení používáno delší dobu. Během režimu Holiday pouze mraznička zůstává aktivní.

Jak ho používat

- Zmáčknete ikonku **M** (#12 na ovládacím panelu), dokud se neobjeví ikonka 'Režim Holiday'  (#5).
- Jakmile je nastaven 'Režim Holiday', uslyšíte pípnutí, které potvrdí změnu režimu.
- Po pípnutí se objeví na displeji ledničky '--' a na displeji mrazničky **-18 °C** nastavená teplota.
- Režim Holiday může být zrušen stisknutím ikonky **M** (#12).

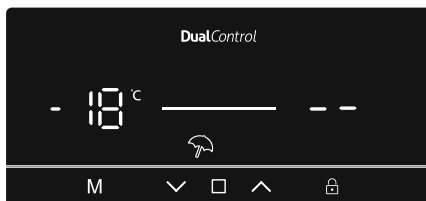

Během tohoto režimu:

- Můžete upravit teplotu mrazničky a ledničky, změna se však projeví až po zrušení Režimu Holiday. Když je režim Holiday zrušen, vybrané hodnoty nastavení budou aktivovány a teplota(y) budou změněny.
- Lze vybrat režimy rychlého chlazení a mrazení, v tom případě se však ihned zruší Režim Holiday.
- Režim Eco lze vybrat po zrušení režimu Holiday.

Režim chlazení nápojů

Účel



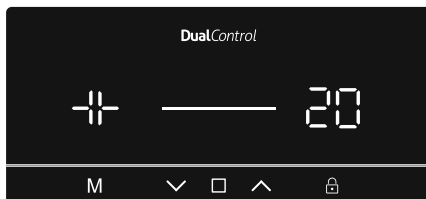

Tento režim se používá k chlazení nápojů během nastaveného času.

Jak ho používat

- Stisknete zároveň ikonky **M** (#12) a  (#9) po dobu pěti sekund.



KAPITOLA 3: POUŽITÍ CHLADNIČKY-MRAZNIČKY

- Ukazatel nastavení chlazení ukáže '05'. Tato hodnota bude na displeji blikat
- Můžete stisknout buď tlačítko  nebo  pro nastavení času (05, 10, 15, 20, 25 nebo 30 minut)
- Když vyberete čas, čísla na obrazovce 3x zablikají a ozve se pípnutí. Nedojde-li ke stisknutí tlačítka během 2 sekund, čas se nastaví.
- Spotřebič nastaví čas a zbývající čas se objeví na displeji
- Jakmile uběhne nastavený čas, ozve se alarm
- Režim chlazení nápojů lze zrušit současným stisknutím ikonek  (#12) a  (#9) po dobu pěti sekund.

Během tohoto režimu:

- Když jsou režimy chlazení nápojů a dětský zámek aktivovány, musíte zrušit dětský zámek, abyste mohl zastavit alarm.
- Při použití tohoto režimu, je třeba pravidelně kontrolovat teplotu lahví. Když jsou láhve dostatečně studené, musíte je ze spotřebiče vyndat.
- Láhve mohou explodovat, pokud se nechají v lednici při režimu chlazení nápojů příliš dlouho.

Režim spořiče obrazovky

Účel



Tento režim šetří energii vypnutím všech světel ovládacího panelu, když není panel aktivní.

Jak ho používat

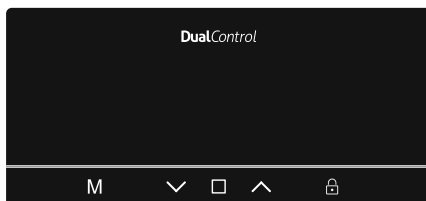
- Režim spořiče obrazovky se automaticky aktivuje po 30 sekundách.
- Pokud stisknete libovolné tlačítko, když je vypnuté osvětlení ovládacího panelu, na displeji se objeví aktuální nastavení, které vám umožní provést libovolnou změnu.
- Pokud nezrušíte spořič obrazovky nebo po dobu 30 sekund nestlačíte žádné jiné tlačítko, ovládací panel zůstane vypnutý.



Pro deaktivaci režimu spořiče obrazovky

- Režim spořiče obrazovky zrušíte tak, že nejprve stiknete jakékoli tlačítko, čímž aktivujete tlačítka a poté znovu stiknete a podržíte tlačítko Režimu "  " (#12) po dobu 3 sekund.
- Pokud stisknete a podržíte tlačítko režimu "  " (#12) po dobu 3 sekund, znovu aktivujete režim spořič obrazovky.

Funkce dětského zámku

Účel

Dětský zámek lze aktivovat, aby se zabránilo náhodným nebo nechtěným změnám v nastavení spotřebiče.

Aktivace dětského zámku

Stiskněte a podržte tlačítko dětského zámku  (#13) po dobu 5 sekund.

Zrušení dětského zámku

Stiskněte a podržte tlačítko dětského zámku  (#13) po dobu 5 sekund.

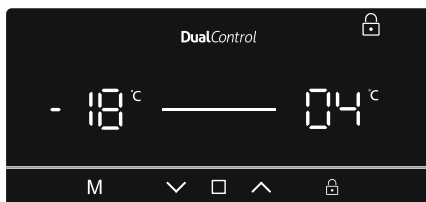



Alarm – Otevřené dveře

Pokud necháte dveře ledničky otevřené po dobu delší 2 minut, začne spotřebič pípat.

KAPITOLA 3: POUŽITÍ CHLADNIČKY-MRAZNIČKY



Nastavení teploty

Nastavení teploty mrazničky

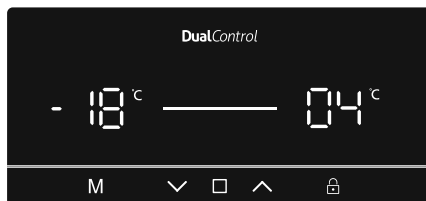
- Zmáčkněte ikonku  (#9 na ovládacím panelu), dokud se neoznačí 'Nastavení teploty mrazničky' (#1).
- Jakkmile je označeno Nastavení teploty mrazničky, teplota bude blikat.
- Pro nastavení teploty použijte šipky nahoru a dolů ( / ) (-16, -18, -20, -22, -24 °C a Režim rychlého mrazení).
- Pokud je aktivován režim rychlého mrazení nebo režim Eco, teplota se nezmění dokud není režim zrušen.



Nastavení teploty chlazení

- Zmáčkněte ikonku  (#9 na ovládacím panelu), dokud se neoznačí 'Nastavení teploty ledničky' (#1).
- Jakkmile je označeno Nastavení teploty ledničky, teplota bude blikat.
- Pro nastavení teploty použijte šipky nahoru a dolů ( / ) (8, 6, 5, 4, 2 °C a Režim rychlého chlazení).
- Pokud je aktivován režim rychlého mrazení nebo režim Eco, teplota se nezmění dokud není režim zrušen.

Upozornění týkající se nastavení teploty

- Nedoporučuje se, abyste chladničku používali v prostředí, kde je teplota nižší než 10 °C.
- Nastavení teploty musí být provedeno v souladu s frekvencí otevírání dveří a množstvím potravin uložených v chladničce.
- Vaše chladnička musí být provozována 24 hodin v dané okolní teplotě bez přerušení, aby došlo k naprostému vychlazení. Dveře chladničky neotevírejte často a v tuto dobu do ní nevkládejte příliš velké množství potravin.
- Funkce 5 minutové prodlevy slouží k tomu, aby se předešlo poškození kompresoru chladničky když odpojíte zástrčku a potom ji znovu zapojíte nebo když dojde k výpadku napájení. Vaše chladnička začne fungovat normálně po 5 minutách.
- Vaše chladnička je navržena tak, aby pracovala v intervalech uvedených ve standardech, v souladu s třídou uvedenou na informačním štítku. Nedoporučujeme spuštění vaší chladničky mimo uvedené limity, aby bylo možné dosáhnout efektivního chlazení.
- Tento spotřebič je navržen k použití při okolní teplotě v rozmezí 16 °C - 38 °C.

Klimatická třída a význam:

T (tropická): Tato chladnička je určena k použití při okolní teplotě od 16 °C do 43 °C.

ST (subtropická): Tato chladnička je určena k použití při okolní teplotě od 16 °C do 38 °C.

N (normální): Tato chladnička je určena k použití při okolní teplotě od 16 °C do 32 °C.

SN (subnormální): Tato chladnička je určena k použití při okolní teplotě od 10 °C do 32 °C.

Důležité pokyny k instalaci

Tento spotřebič je určen pro provoz v obtížných klimatických podmínkách a je vybaven technologií 'Freezer Shield' (mrazicí kryt), která zajišťuje, aby se zmrzlé jídlo v mrazničce nerozmrzlo, i když klesne teplota v okolí spotřebiče na -15 °C. Z toho vyplývá, že můžete nainstalovat spotřebič v nevytopené místnosti, aniž byste se museli obávat, že se zmrazené jídlo v mrazničce pokazí. Jakkmile se okolní teplota vrátí do normálu, můžete pokračovat v používání spotřebiče, jako obvykle.

KAPITOLA 3: POUŽITÍ CHLADNIČKY-MRAZNIČKY

Ukazatel teploty

Abychom vám pomohli s lepším nastavením vaší chladničky, vybavili jsme ji kontrolkou teploty, která se nachází v nejchladnější oblasti.

Aby bylo skladování potravin ve vaší chladničce lepší, zejména v nejchladnější části, zkontrolujte, zda se na kontrolce teploty zobrazí zpráva "OK". Pokud se "OK" nezobrazí, znamená to, že teplota nebyla nastavena správně.

Je-li zobrazení kontrolky těžké, ujistěte se, zda je správně rozsvícená. Při každém nastavení zařízení počkejte na stabilizaci teploty ve spotřebiči, v případě potřeby proveďte nové nastavení. Pozici nastavení teploty měňte progresivně a před spuštěním nové kontroly a případné změny počkejte minimálně 12 hodin.

POZNÁMKA: Po opakovaném otevření dveří (nebo dlouhém otevření) nebo po vložení čerstvých potravin do spotřebiče je normální, že se na kontrolce nastavení teploty "OK" nezobrazí. V případě, že dojde k abnormálnímu nahromadění ledových krystalů (spodní stěna spotřebiče) v chladničce, na výparníku (přetížení spotřebiče, vysoká pokojová teplota, časté otevření dveří), dejte nastavení zařízení do spodní pozice dokud nebude znovu dosaženo vypnutí kompresoru.

Potraviny skladujte v nejchladnější části chladničky.



Vaše potraviny se budou skladovat lépe pokud je dáte do nevhodnější chladicí části. Nejchladnější část je přímo nad crisperem.

Nejchladnější část vaší chladničky označuje následující symbol.

Chcete-li si být jisti, že v této části je opravdu nízká teplota, zkontrolujte, zda se polička nachází na úrovni tohoto symbolu, jak je znázorněno na ilustraci..

Horní limit nejchladnější oblasti je označen spodní stranou nálepky (šipky). Nejchladnější část horní poličky musí být ve stejné úrovni s vrcholem šipky. Nejchladnější část je pod touto úrovní.

Vzhledem k tomu, že jsou tyto poličky vyjímatelné, vždy se ujistěte, zda jsou na stejné úrovni, s limity zóny popsány na nálepkách, abyste tak dosáhli teplot v této oblasti.

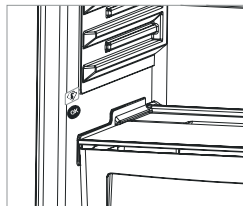

Příslušenství

Mraznička - box

- Box slouží ke skladování potravin, ke kterým potřebujete snadný přístup.
- Vyjmutí boxu;
- Box vysuňte co nejdále to jde.
- Přední část boxu zdvihněte a vysuňte.

! **Při resetování proveďte opačný postup.**

Poznámka: Při vysunování či zasunování vždy držte rukojeť.

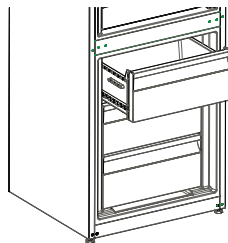

Zásobník na led

- Naplňte přihrádku na led vodou a vložte ji do prostoru mrazničky.
- Poté, co se voda zcela změní na led, můžete kostku ledu vyjmout z přihrádky podle následujícího obrázku.

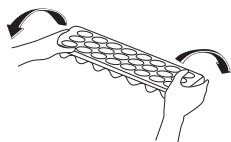
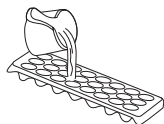

Zero Degree Zone (u některých modelů)

Uchování potravin v chilleru místo v mrazničce umožní, aby si potraviny zachovaly svoji čerstvost a chuť ještě déle než na čerstvém vzduchu. Když se zásuvka chilleru zašpiní, vyjměte ji a umyjte.

(Voda mrzne při 0 °C, ale potraviny obsahující sůl nebo cukr mrznou při nižší teplotě.)

Lidé chiller používají ke skladování čerstvých ryb, rýže, atd....

Nevkládejte potraviny, které chcete zmrazit nebo zásobníky na led, v kterých chcete připravit led.

Vyjmutí poličky chilleru;

- Poličku chilleru vysuňte směrem k sobě.
- Poličku vysuňte směrem nahoru a poličku vytáhněte.

Po vyjmutí poličky chilleru lze vložit maximálně 16 kg.

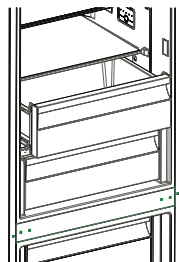

KAPITOLA 3: POUŽITÍ CHLADNIČKY-MRAZNIČKY

Ovladač vlhkosti (u některých modelů)

Je-li ovladač vlhkosti v uzavřené pozici, umožní to dlouhodobější skladování čerstvého ovoce a zeleniny.

V případě, že je zásobník na zeleninu úplně plný, lze otevřít kolečko před zásobníkem. Tak se zajistí kontrola vzduchu a vlhkosti a zvýší se životnost potravin. Pokud na skleněné policiče uvidíte kondenzaci, je třeba, abyste ovládání vlhkosti nastavili do otevřené pozice.

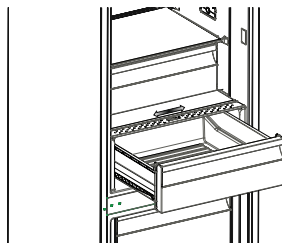

Držák na láhve (u některých modelů)

Pro zamezení vyklouznutí nebo převrácení lahví můžete použít držák na láhve. Rovněž tím zabráníte hluku, který vzniká při otevírání a zavírání chladničky.

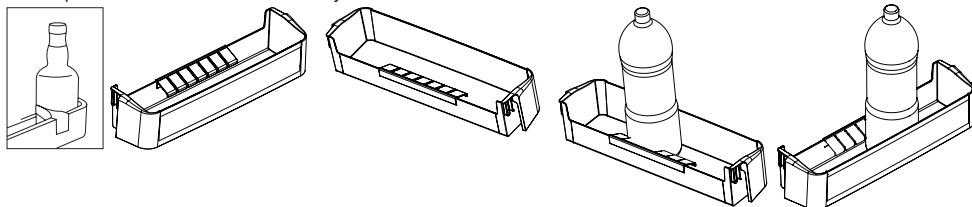

Adapti-Lift Polička ve dveřích (u některých modelů)

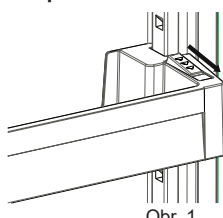

Obr. 1

K vytvoření úložných ploch v rámci Adapti-Lift lze provést šest různých nastavení výšky.

Chcete-li změnit pozici Adapti-Lift; přidržte tlačítko poličky a zatlačte na tlačítka po stranách poličky ve dveřích ve směru šípky (Obr. 1).

Poličku ve dveřích umístěte do potřebné výšky, posunutím nahoru a dolů.

Po dosažení požadované pozice poličky ve dveřích uvolněte tlačítka po stranách poličky (Obr. 2). Před uvolněním poličky ve dveřích ji přesuňte nahoru a dolů a ujistěte se, zda je polička ve dveřích upevněna.

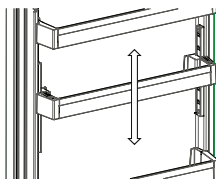

Obr. 2

Poznámka: Před přesunutím naplněné poličky ve dveřích musíte poličku přidržet pomocí tlačítka. V opačném případě by mohla polička ve dveřích v důsledku hmotnosti vyklouznout z drážek. Tak by se mohla polička ve dveřích nebo drážky poškodit.

Vizuální a textové popisy na části příslušenství se mohou lišit podle toho, který model máte.

Čištění

- **Před čištěním odpojte chladničku-mrazničku od napájení, vytáhněte zástrčku ze zásuvky.**
- Chladničku-mrazničku nemyjte tak, že do ní nalijete vodu.
- K vyčištění vnitřní a vnější části použijte houbičku namočenou v teplé vodě, do které přidáte běžný čisticí přípravek.
- Pečlivě vyjměte všechny poličky a zásuvky, vysuňte je směrem nahoru a ven a vyčistěte vodou, do které jste přidali běžný čisticí přípravek. Nemyjte v myčce na nádobí.
- Nepoužívejte rozpouštědla, abrazivní čističe, čisticí přípravky na sklo nebo víceúčelové čisticí přípravky. Obsažené chemické látky mohou způsobit poškození plastových povrchů a dalších komponentů.
- Kondenzátor v zadní části chladničky-mrazničky vyčistěte minimálně jednou ročně, použijte měkký kartáček nebo vysavač.

Během čištění se ujistěte, zda je chladnička odpojená.

Rozmrazování

Vaše chladnička se automaticky odmrazuje. Voda nahromaděná v důsledku odmrazování projde do odpařovací nádoby a tam se sama odpaří.



Výměna světel LED

Má-li vaše chladnička-mraznička osvětlení LED, kontaktujte help-desk Sharp, neboť taková světla smí vyměnit pouze autorizovaný servisní technik.

KAPITOLA 4: POKYNY KE SKLADOVÁNÍ POTRAVIN

Chladnička

- Abyste snížili vlhkost a následně zvýšení námrazy, nikdy neumísťujete kapaliny do neutěsněných nádob. Námraza má tendenci hromadit se v nejlhčadnějších částech výparníku a proto je třeba provádět častější odmrzování.
- Do chladničky nikdy nevkládáte teplé potraviny. Teplé potraviny je třeba nechat vychladnout na pokojovou teplotu a v prostoru chladničky je třeba zajistit adekvátní cirkulaci vzduchu.
- Nic by se nemělo dotýkat zadní stěny, neboť to způsobí hromadění námrazy a balíčky se mohou k zadní stěně přichytit. Dveře chladničky přilíží často neotevírejte.
- Maso a očištěné ryby (zabalené do sáčků nebo plastové fólie), které spotřebujete během 1-2 dnů, umístěte do spodní části chladničky (nad crispem), neboť jde o nejlhčadnější část a to zajistí ty nejlepší podmínky skladování.
- Ovoce a zeleninu můžete vkládat do crispu nezabalené.
- Za normálních pracovních podmínek postačí upravit nastavení teploty chladničky na +4 °C.
- Teplota chladicího oddílu by měla být v rozmezí 0–8 °C, čerstvé potraviny jsou při teplotě pod 0 °C ledové a hníjí a při teplotě nad 8 °C se zvyšuje množství bakterií a potraviny se kazí.
- Nevkládejte do chladničky horká jídla, nechte je zchladnout na pokojovou teplotu. Horká jídla zvyšují teplotu chladničky a mohou způsobit otravu jídlem nebo zbytečné zkažení potravin.
- Maso, ryby a podobné potraviny by měly být skladovány v chilleru a zelenina v přihrádce na zeleninu (pokud je k dispozici).
- Aby se zabránilo křížové kontaminaci, neuchovávejte masné výrobky s ovocem a zeleninou.
- Potraviny v chladničce mají být uchovávány v uzavřených nádobách nebo v jiných vhodných obalech tak, aby do chladničky neuvolňovaly pachy a vlhkost.

Mraznička

- Pro dlouhodobé uložení mrazených potravin a výrobu ledu použijte mrazničku, prosím.
- Abyste dosáhli maximální kapacity mrazničky, používejte skleněné poličky v horní a střední části. Do spodní části umístěte nižší košík.
- Nevkládejte potraviny, které chcete zmrazit do blízkosti již zmrazených potravin.
- Potraviny, které chcete zmrazit (maso, mleté maso, ryby, atd.) musíte před zmrazením rozdělit na takové porce, aby je bylo možné zkonsumovat najednou.
- Jakkmile jsou potraviny rozmrazené, znovu je nezmrazujte. Mohlo by vám to způsobit zdravotní problémy, např. otravu jídlem.
- Do mrazničky nevkládáte horké potraviny, nechte je vychladnout. Došlo by tak k narušení hlubokého zmrazení ostatních potravin.
- Když koupíte zmrazené potraviny, zkontrolujte, zda byly zmrazeny při vhodných podmínkách a balení není poškozené.
- Během skladování zmrazených potravin musí být dodrženy podmínky skladování uvedené na obalu. Není-li tam uvedeno žádné vysvětlení, potraviny musí být spotřebovány co nejdříve.
- Pokud došlo ke zvlhnutí zmrazeného jídla a je nepřijemně cítit, jídlo mohlo být skladováno v nevhodných podmínkách a díky tomu se zkažilo. Tento typ potravin nekupujte!
- Délka skladování zmrazených potravin závisí na okolní teplotě, frekvenci otevírání dveří, nastavení termostatu, typu potravin a času, který uplynul od zakoupení potravin do vložení do mrazničky. Vždy se řiďte pokyny na balení a nikdy nepřekračujte uvedenou délku skladování.
- Během dlouhodobého výpadku energie neotevírejte dveře mrazicí části. Během dlouhodobějších výpadků potraviny znovu nezmrazujte a zkonsumujte je co nejdříve.
- Upozorňujeme, že chcete-li dveře mrazničky otevřít okamžitě po zavření, nepůjde to snadno. Je to zcela normální. Poté, co se přetlak vyrovná, bude možné dveře otevřít snadno.

Důležitá poznámka:

- Zmrazené potraviny lze po rozmrazení vařit stejně jako čerstvé potraviny. Nedojde-li k jejich uvaření po rozmrazení, nesmí být NIKDY znovu zmrazeny.
- Chuť některých druhů koření ve vařených pokmech (anýz, bazalka, petrželka, vinný ocet, zázvor, česnek, hořčice, tymián, pepř, majoránka, atd.) se mění a při dlouhodobém skladování zesílí. Proto musí být do zmrazených potravin přidáno malé množství koření nebo je koření možné přidat až po rozmrazení.
- Délka skladování závisí na použitém oleji. Vhodné oleje jsou margarín, telecí lůj, olivový olej, máslo a nevhodný je arašídový olej a vepřové sádlo.
- Potraviny v kapalné formě musí být zmrazeny v plastových nádobách, jiné potraviny musí být zmrazeny v plastových fóliích nebo sáčcích.

KAPITOLA 5: ZMĚNA DVEŘÍ

Přemístění dveří

- To, zda lze dveře měnit, závisí na tom, kterou chladničku-mrazničku máte.
- Jsou-li madla připojena v přední části spotřebiče, není to možné.
- Pokud váš model madla nemá, lze dveře změnit, ale je třeba, aby to provedly kvalifikované osoby. Kontaktujte servis Sharp, prosím.

KAPITOLA 6: ŘEŠENÍ PROBLÉMŮ

Zkontrolujte upozornění;

Vaše chladnička vás varuje, pokud některá z částí nefunguje. V takovém případě se LED okolo tlačítka rozblíká a ozve se zvukové upozornění.

TYP CHYBY	VÝZNAM	PROČ	CO DĚLAT
E01	Výstražný senzor		Help-desk Sharp kontaktujte co nejdříve to bude možné.
E02	Výstražný senzor		Help-desk Sharp kontaktujte co nejdříve to bude možné.
E03	Výstražný senzor		Help-desk Sharp kontaktujte co nejdříve to bude možné.
E06	Výstražný senzor		Help-desk Sharp kontaktujte co nejdříve to bude možné.
E07	Výstražný senzor		Help-desk Sharp kontaktujte co nejdříve to bude možné.
E08	Upozornění na nízké napětí	Elektrické napájení zařízení kleslo pod 170W.	<p>- Nejedná se o selhání zařízení, tato chyba pomáhá, aby se zabránilo poškození kompresoru.</p> <p>- Napětí je třeba zvýšit zpět na požadovanou úroveň</p> <p>Pokud se toto varování neustále opakuje, help-desk Sharp kontaktujte co nejdříve to bude možné.</p>
E09	Mraznička není dostatečně vychlazená	Pravděpodobně z důvodu dlouhodobého výpadku napájení.	<ol style="list-style-type: none"> 1. Teplotu v mrazničce nastavte na nižší hodnoty nebo nastavte super mrazení. To by mělo odstranit oznámení chyby, jakmile bude požadována teplota dosažena. Zavřete dveře, aby se urychlil čas dosažení správné teploty. 2. Vyjměte veškeré výrobky, které se během této chyby rozmrazily. Musíte je spotřebovat v krátkém časovém úseku. 3. Do mrazničky nepřidávejte žádné čerstvé potraviny, dokud není dosažena správná teplota a chyba nezmizí. <p>Pokud se toto varování neustále opakuje, help-desk Sharp kontaktujte co nejdříve to bude možné.</p>
E10	Lednička není dostatečně vychlazená	<p>Pravděpodobně z důvodu:</p> <ul style="list-style-type: none"> - Dlouhodobého výpadku napájení. - Do ledničky bylo vloženo teplé jídlo. 	<ol style="list-style-type: none"> 1. Teplotu v ledničce nastavte na nižší hodnoty nebo nastavte super chlazení. To by mělo odstranit oznámení chyby, jakmile bude požadována teplota dosažena. Zavřete dveře, aby se urychlil čas dosažení správné teploty. 2. Prosim, uvolněte místo před otvory kanálu vzduchového rozvodu a vyhněte se umístění potravin v blízkosti senzoru. <p>Pokud se toto varování neustále opakuje, help-desk Sharp kontaktujte co nejdříve to bude možné.</p>

KAPITOLA 6: ŘEŠENÍ PROBLÉMŮ

TYP CHYBY	VÝZNAM	PROČ	CO DĚLAT
E11	Příliš nízká teplota v ledničce	Různé	<ol style="list-style-type: none">1. Zkontrolujte, zda je ukazatel režimu super chlazení aktivován.2. Snižte teplotu v ledničce.3. Zkontrolujte, zda jsou ventily průchozí a nejsou ucpané. <p>Pokud se toto varování neustále opakuje, help-desk Sharp kontaktujte co nejdříve to bude možné.</p>

Pokud vaše chladnička nefunguje;

- Došlo k výpadku napájení?
- Je zástrčka zapojena správně?
- Je pojistka zástrčky, do níž je zásuvka zapojená, vypálená?
- Došlo k problému se zásuvkou? Chcete-li to zkontrolovat, zapojte chladničku do známé funkční zásuvky.

Pokud vaše mraznička dostatečně nechladí:

- Je nastavení teploty správné?
- Jsou dveře chladničky otevírány často a dlouho ponechávány otevřené?
- Jsou dveře chladničky řádně uzavřené?
- Vložili jste do chladničky jídlo nebo potraviny, které jsou v kontaktu se zadní stěnou chladničky, a tak brání cirkulaci vzduchu?
- Není chladnička naplněna až moc.
- Je mezi chladničkou a stěnou dostatek místa?
- Je okolní hodnota v rozsahu hodnot specifikovaných v návodu k použití?

Je-li potravina ve vaší chladničce přechlazena

- Je nastavení teploty správné?
- Není do mrazničky vloženo příliš mnoho jídla? Pokud ano, vaše chladnička může jídlo vychladit až moc, a bude déle spuštěná, aby potraviny vychladila.

Je-li vaše chladnička příliš hlasitá:

Abyste udrželi nastavenou úroveň chlazení, kompresor se čas od času aktivuje. Hluk, který se v takový okamžik z chladničky ozývá je zcela normální. Když je dosaženo požadované úrovně chlazení, hluk se automaticky sníží. Pokud hluku přetrvává:

- Je váš spotřebič stabilní? Jsou nožičky zastavené?
- Je za chladničkou překážka?
- Vibrují poličky nebo nádoby? Poličky a/nebo nádoby v takovém případě přemístěte.
- Vibrují předměty umístě na vaší chladničce.

Normální zvuky:

Zvuk praskání (praskání ledu):

- Během automatického odmrazování.
- Když se spotřebič zahřeje nebo zchladí (z důvodu expanze materiálu)

Krátké praskání: Tento zvuk zaslechnete když termostat zapne a vypne kompresor.

Hluk kompresoru (Normální zvuk motoru): Tento hluk znamená, že kompresor funguje normálně. Kompresor může způsobit větší hluk po kratší dobu po svém spuštění.

Zvuk bublání: Tento zvuk je způsoben průtokem chladiva v trubicích systému.

Zvuk tekoucí vody: Normální zvuk tekoucí vody odtékající do výparníku během odmrazování. Tento zvuk lze zaslechnout během odmrazování.

Zvuk dmýchání vzduchu (normální zvuk ventilátoru): Tento zvuk lze zaslechnout v chladničce No-Frost během normální provozu systému z důvodu cirkulace vzduchu.

Pokud se v chladničce vytvoří vlhkost:

- Byly potraviny řádně zabaleny? Byly nádoby před vložením do chladničky dobře osušeny?
- Dochází často k otevírání dveří chladničky? Když dojde k otevření dveří, do chladničky se dostane vlhkost ve vzduchu v místnosti. Zejména, je-li vlhkost v místnosti vysoká, čím častěji jsou dveře chladničky otevírány, tím častěji dojde k hromadění vlhkosti.
- Je normální, že se během automatického odmrazování tvoří na zadní stěně chladničky kapky vody. (U statických modelů)

Nejsou-li dveře řádně otevírány a zavírány:

- Brání zavření dveří obaly potravin?
- Byly správně umístěny poličky, zásuvky a příslušenství ve dveřích chladničky?
- Je těsnění dveří opotřebené nebo poškozené?

KAPITOLA 6: ŘEŠENÍ PROBLÉMŮ

- Je chladnička na rovném povrchu?

Pokud jsou hrany chladničky, které jsou v kontaktu s dveřmi, horké:

Zejména v létě (teplém počasí), se mohou povrchy spojit během provozu kompresoru zahřát, to je normální.

DŮLEŽITÁ UPOZORNĚNÍ:

- Po náhlém výpadku napájení nebo po odpojení spotřebiče se aktivuje funkce ochrany kompresoru, protože plyn v chladicím systému ještě není stabilizovaný. To je zcela normální, chladnička se restartuje zhruba po 4 nebo 5 minutách.
- Chladicí jednotka vaší chladničky je skrytá v zadní stěně. Tak se mohou na zadní stěně vaší chladničky vytvořit kapky vody nebo námrazy, a to z důvodu činnosti kompresoru ve specifikovaných intervalech. To je normální. Není-li námraza nadměrná, není nutné provádět odmrazování.
- Pokud nebudete chladničku používat delší dobu (např. během dovolené), odpojte ji. Chladničku vyčistěte v souladu s pokyny v části 4 a nechte dveře otevřené, abyste tak zabránili hromadění vlhkosti a zápachu.
- Zakoupený spotřebič je určený do domácnosti a lze ho použít pouze v domácím prostředí a ke stanoveným účelům. Nehodí se pro komerční či hromadné použití. Pokud uživatel použije spotřebič způsobem, který je v rozporu s uvedenými funkcemi, zdůrazňujeme, že výrobce a prodejce nenesou zodpovědnost za žádnou opravu a selhání v rámci záručního období.
- Pokud problém přetrvává i poté, co jste postupovali podle výše uvedených pokynů, obraťte se na autorizovaný servis.

KAPITOLA 7: TIPY PRO ÚSPORU ENERGIE

1. Potraviny před vložením do spotřebiče nechte vždy vychladnout.
2. Potraviny rozmrazujte v chladničce, pomáhá to úspoře energie.
3. Spotřeba energie vašeho spotřebiče je deklarována bez šuplíků a s naplněnou mrazicí přihrádkou.
4. Pro úsporu energie, nepoužívejte část mezi mezním zatížením a dveřmi, podél hranice mezního zatížení. Hranice mezního zatížení je taktéž v deklaraci spotřeby energie.

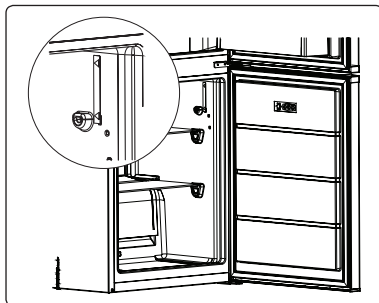

KAPITOLA 8: TECHNICKÉ ÚDAJE

Technické údaje jsou uvedeny na typovém štítku uvnitř spotřebiče a na energetickém štítku.

QR kód na energetickém štítku dodávaném se spotřebičem poskytuje webový odkaz na informace týkající se výkonu spotřebiče v databázi EU EPREL.

Uchovejte si energetický štítek pro referenční potřeby s návodem k použití a všemi ostatními dokumenty dodanými s tímto spotřebičem.

Rovněž lze tyto informace nalézt v databázi EPREL prostřednictvím odkazu <https://eprel.ec.europa.eu> a pomocí názvu modelu a výrobního čísla, které naleznete na typovém štítku spotřebiče.

Podrobné informace o energetickém štítku naleznete na adrese www.theenergylabel.eu.

KAPITOLA 9: PÉČE O ZÁKAZNÍKY A SERVIS

Používejte pouze originální náhradní díly.

Při kontaktu se servisním střediskem se ujistěte, že máte k dispozici následující údaje: Model, výrobní číslo (PNC), sériové číslo. Tyto informace jsou uvedeny na typovém štítku. Změny vyhrazeny.

Typový štítek se nachází uvnitř chladicího prostoru dole na levé straně.

Původní náhradní díly pro některé specifické součástky, v závislosti na typu součástky, budou k dispozici po dobu minimálně 7 nebo 10 let od vystavení na trhu poslední jednotky daného modelu.

Navštivte naše stránky:
www.sharphomeappliances.com

Tartalomjegyzék

1. FEJEZET: ÁLTALÁNOS FIGYELMEZTETÉSEK	100
2. FEJEZET: FELÜLFAGYASZTÓS HŰTŐSZEKRÉNY.....	104
3. FEJEZET: FELÜLFAGYASZTÓS HŰTŐSZEKRÉNY HASZNÁLATA.....	105
4. FEJEZET: ÉLELMISZER TÁROLÁS.....	111
5. FEJEZET: AZ AJTÓNYITÁSI IRÁNY MEGFORDÍTÁSA	112
6. FEJEZET: HIBAKERESÉSI ÚTMUTATÓ	112
7. FEJEZET: TIPPEK AZ ENERGIATAKARÉKOS HASZNÁLATHOZ	114
8. FEJEZET: MŰSZAKI ADATOK.....	115
9. FEJEZET: ÜGYFÉLSZOLGÁLAT ÉS SZERVIZ.....	115

Fagyasztós hűtőszekrénye megfelel az érvényes biztonsági előírásoknak. A nem megfelelő használat személyi sérüléshez vagy anyagi kárhoz vezethet. A sérülések és károk elkerülése érdekében alaposan olvassa át ezt az útmutatót fagyasztós hűtőszekrénye első használata előtt. Az útmutató fontos információkat tartalmaz fagyasztós hűtőszekrénye telepítésére, biztonságos használatára és karbantartására vonatkozólag. Őrizze meg az útmutató a későbbi tájékozódáshoz.





TŰZ

Figyelmeztetés: Tűzveszélyes / gyúlékony anyagok

1. FEJEZET: ÁLTALÁNOS FIGYELMEZTETÉSEK

 **FIGYELMEZTETÉS:** Ügyeljen rá, hogy semmi ne blokkolja a hűtőszekrény szellőzőnyílásait.

 **FIGYELMEZTETÉS:** Ne használjon mechanikus eszközöket, illetve a leolvasztást gyorsító egyéb megoldást!

 **FIGYELMEZTETÉS:** Ne használjon elektromos készülékeket a hűtőszekrény belsejében!

 **FIGYELMEZTETÉS:** Ne sértse meg a hűtőközeg csöveit!

 **FIGYELMEZTETÉS:** A készülék elhelyezésekor gondoskodjon róla, hogy a tápkábel ne akadjon be és ne sérüljön meg.

 **FIGYELMEZTETÉS:** Ne helyezzen több csatlakozós hosszabbítót vagy hordozható áramforrást a készülék mögé.

 **FIGYELMEZTETÉS:** A személyi sérülések elkerülése érdekében a készüléket a gyártó utasításainak megfelelően kell üzembe helyezni.

 A hűtőszekrényben használt kis mennyiségű hűtőközeg a környezetbarát R600a (egy izobutén), ami gyúlékony és robbanásveszélyes, ha zárt körülmények között meggyújtják.

* Ügyeljen rá, hogy a hűtőszekrény szállítása és elhelyezése közben ne sértse meg a hűtőközeg vezetékeit.

* Ne tároljon gyúlékony anyagokat, például hajtógázas palackokat, vagy tűzoltó készülék utántöltő patronokat a hűtőszekrény közelében.

* A készüléket háztartási, vagy ahhoz hasonló jellegű használatra tervezték, így például:

- üzletek, irodák, illetve más munkahelyek személyzeti konyháiban;
- falusi vendégházak és szállodák, hostelek és egyéb szálláshelyek vendégei által;
- panzió típusú szálláshelyeken;
- vendéglátás és hasonló, nem kiskereskedelmi célú alkal-

1. FEJEZET: ÁLTALÁNOS FIGYELMEZTETÉSEK

mazásokhoz.

- * Ezt a hűtőszekrény-fagyasztót 220-240V, 50 Hz-es hálózathoz kell csatlakoztatni. Ne használjon más tápellátást! A készülék csatlakoztatása előtt győződjön meg róla, hogy az adattáblán lévő értékek (feszültség és a csatlakoztatott terhelés) megegyeznek a hálózat elektromos értékeivel. Ha tanácstalan, forduljon szakképzett villanszerelőhöz.)
- * A készüléket 8. életévüket betöltött gyermekek, korlátozott fizikai, érzékszervi vagy szellemi képességű személyek vagy tapasztalattal, ill. ismerettel nem rendelkező személyek csak akkor használhatják, ha felügyeletük biztosított, vagy a készülék biztonságos használatát nekik elmagyarázták, és az esetleges veszélyeket megértették. Gyermekek a berendezéssel nem játszhatnak! A tisztítást és karbantartást nem végezheti felügyelet nélküli gyermek.
- * 3 és 8 év közötti gyermekek be- és kipakolhatnak a hűtőszekrényből. Gyermekek nem takaríthatják és nem végezhetnek karbantartási munkákat a készüléken. Kisgyermekek (0-3 éves korig) nem használhatják a készüléket. Fiatal gyermekek (3-8 éves korig) kizárólag folyamatos felügyelet mellett használhatják a készüléket. Idősebb gyermekek (8-14 éves korig) és kiszolgáltatott felnőttek megfelelő felügyelet mellett vagy a használati utasítás ismertetése után használhatják a készüléket. Rendkívül kiszolgáltatott emberek kizárólag folyamatos felügyelet mellett használhatják a készüléket.
- * A sérült tápkábel/csatlakozó tüzet, vagy elektromos áramütést okozhat. Ha a tápkábel/csatlakozó sérült, cseréltesse ki egy szakképzett villanszerelővel.
- * A készülék 2000 métert meghaladó magasságon nem használható.

Az élelmiszerek szennyeződésének elkerülése érdekében tartsa be az alábbi utasításokat:

- * Az ajtó huzamosabb ideig történő nyitva hagyása jelentős hőmérséklet-növekedést eredményezhet a készülék rekeszeiben.
- * Rendszeresen tisztítsa az elérhető vízvezető rendszereket és azokat a felületeket, amelyekre élelmiszert helyez.
- * Nyers húst és halat a hűtőszekrény megfelelő rekeszeiben tároljon, hogy ne érintkezessen más élelmiszerekkel és ne csöpögjön azokba.
- * A két csillaggal jelölt fagyasztórekeszek előfagyasztott ételek tárolására, fagylalt készítésére és tárolására, valamint jégkocka készítésére alkalmasak.
- * Az egy, kettő és három csillaggal jelzett rekeszek egyike sem alkalmas friss élelmiszerek fagyasztására.
- * Ha a hűtőszekrényt hosszabb ideig nem használja, kapcsolja ki, olvassza le, tisztítsa ki, szárítsa meg és hagyja az ajtót nyitva, ezzel elkerülheti a penész kialakulását a hűtő belsejében.

1. FEJEZET: ÁLTALÁNOS FIGYELMEZTETÉSEK

Hulladék-elhelyezés

- Minden felhasznált csomagolóanyag és anyag környezetbarát és újrahasznosítható. Kérjük, a csomagolóanyagot környezetbarát módon helyezze el a hulladékban. További információért forduljon helyi önkormányzatához.
- A készülék kiselejtezése esetén vágja le a tápvezetéket és semmisítse meg a dugót és a tápkábel. Iktassa ki az ajtózárat annak érdekében, hogy a leerekek ne szorulhassanak a készülékbe.
- A levágott elektromos csatlakozó 16 amperes konnektorhoz történő csatlakoztatása komoly veszélyt (áramütés) jelent. Kérjük, győződjön meg róla, hogy a levágott csatlakozó biztonságosan került elhelyezésre a hulladékban.

Régi készülékének kiselejtezése

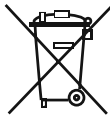

Ez a jelölés a terméken vagy csomagolásán azt jelenti, hogy a készüléket a háztartási hulladéktól külön kell kezelni. A készüléket az elektromos és elektronikai eszközök újrahasznosítását végző gyűjtőhelyre kell szállítani. Az anyagok újrahasznosítása segít megőrizni a természetes erőforrásokat. A termék újrahasznosításával kapcsolatban bővebb információért, kérjük, vegye fel a kapcsolatot a helyi hatóságokkal, hulladékkezelő szervekkel, vagy az üzlettel, ahol a terméket megvásárolta.

Kérjük, érdeklődjön a helyi hatóságoktól az elektromos hulladékok újrafelhasználáshoz, újrahasznosításhoz történő szabályos elhelyezéséről.

Megjegyzések:

- Készüléke beüzemelése és használata előtt kérjük, alaposan olvassa át a használati útmutatót. Nem vagyunk felelősek a helytelen használatból eredő károkért.
- Kövesse a készüléken és a kézikönyvben található utasításokat, és tartsa az útmutatót egy biztos helyen, a jövőben fellépő problémák kezelésére.
- Ez a készülék háztartási környezetben történő felhasználásra készült és kizárólag ebben a környezetben és erre a meghatározott célra használható. Nem alkalmas kereskedelmi vagy közcélú felhasználásra. Ilyen felhasználás a garancia elvesztéséhez vezet és vállalatunk nem felelős a felmerülő meghibásodásért.
- Ez a készülék háztartási környezetben történő felhasználásra készült és étel hűtésére / elhelyezésére alkalmas. Nem alkalmas kereskedelmi vagy közcélú felhasználásra és/vagy ételen kívül más anyagok tárolására. Vállalatunk nem vállal felelősséget a nem megfelelő felhasználásból adódó meghibásodásokért.

Biztonsági figyelmeztetések



- Ne csatlakoztass hűtőszekrény-fagyasztóját hosszabbítóval az elektromos hálózathoz.
- A sérült tápkábel/csatlakozó tüzet, vagy elektromos áramütést okozhat. Ha a tápkábel/csatlakozó sérült, cseréltesse ki egy szakképzett villanyszerelővel.
- Ne használjon konnektoradaptert.
- Soha ne törje meg a tápkábelt!
- Soha ne érjen nedves kézzel a tápkábelhez / dugaszhoz, a rövidzárlatból eredő áramütés elkerülése érdekében.
- Ne helyezzen üvegeket vagy üdítőitalos dobozokat a fagyasztószekrénybe! Az üvegek vagy a dobozok felrobbanhatnak.
- Ha a fagyasztószekrényben készült jégkockát szeretné kivenni, ne érjen hozzá, mert a jég fagyási sérülést okozhat vagy megvághatja.
- Ne vegyen ki semmit nedves vagy vizes kézzel a fagyasztóból! Bőrsérülést, vagy fagyási sérülést okozhat.
- Ne fagyassza vissza az egyszer már kiolvasztott ételeket!

Üzembe helyezési tájékoztató

A hűtőszekrény-fagyasztó kicsomagolása és elhelyezése előtt szánjon egy kis időt az alábbi pontok megismerésére.

- Ne tegye ki a hűtőszekrényt közvetlen napsugárzásnak, és ne helyezze hőforrások, például fűtőtestek közelébe.
- A készüléket az olyan hőforrásoktól, mint a tűzhely, sütő, radiátor és kályha legalább 50 cm-re kell elhelyezni és legalább 5cm-re az elektromos kályháktól.
- Ne tegye ki hűtőszekrény-fagyasztóját nedvességnek vagy esőnek!
- A hűtőszekrény-fagyasztót legalább 200mm távolságra helyezze el más hűtőszekrényektől.
- A készülék felett legalább 150 mm-t szabadon kell hagyni. Ne helyezzen semmit a készülék tetejére.
- A biztonságos működés érdekében fontos, hogy a hűtőszekrény szilárdan és stabilan álljon. Az állítható lábakkal állíthatja be vízszintesen a hűtőszekrényt. Győződjön meg róla, hogy a készülék vízszintesen áll, mielőtt bármilyen ételt helyezne el benne.
- A hűtőszekrény használata előtt javasolt a polcokat és a tálcákat egy teáskanálnyi szódabikarbónával elkevert meleg vizes folyadékkal áttörölni. Tisztítás után öblítse le tiszta vízzel, végül törölje szárazra.
- Helyezze be a műanyag távtartókat, melyeket a készülék hátulján talál. A beszereléshez forgassa el őket 90°-kal (az ábrán látható módon). Ezzel megakadályozza, hogy a kondenzátor hozzáérjen a falhoz.
- A hűtőszekrényt állítsa a fal mellé úgy, hogy a szabad hely ne haladja meg a 75 mm-t.

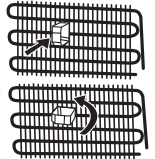

A hűtőszekrény használata előtt



- A hűtőszekrény üzembe helyezése előtt ellenőrizze, hogy rendelkezik-e látható sérüléssel. Ne használja a hűtőszekrényt, ha sérült.
- Első használat előtt tartsa a hűtőszekrényt függőleges helyzetben 3 órán keresztül, mielőtt csatlakoztatná az elektromos hálózathoz. Ezzel elősegíti a hatékony működést, és megakadályozza a kompresszor meghibásodását.
- A hűtőszekrény kellemetlen szagot bocsáthat ki az első használat során. Ez teljesen normális jelenség és a szag elmúlik, amint a hűtőszekrény elkezd lehűlni.

1. FEJEZET: ÁLTALÁNOS FIGYELMEZTETÉSEK

Tájékoztató az újgenerációs hűtési technológiáról

Az újgenerációs hűtési technikával rendelkező hűtőszekrény-fagyasztók eltérő működési rendszerrel rendelkeznek, mint a statikus hűtőszekrények. A hagyományos hűtőszekrény-fagyasztókban a fagyasztóba beáramló levegőben lévő pára és az élelmiszerekből kipárolgó nedvesség megfagy a fagyasztóban. Azért, hogy az így keletkezett jeget elolvasszuk, azaz elolvasszuk a hűtőt, a készüléket ki kell húzni a hálózatból. A elolvasztás közben az élelmiszerek hűtését más módon kell biztosítani, a felhasználónak ki kell ürítenie a készüléket és el kell távolítania a felgyűlt jeget.

Az új generációs hűtési technológiával rendelkező fagyasztórekeszekben az eljárás teljesen más. A ventilátor segítségével hideg és száraz levegő áramlik át a fagyasztótéren. A hideg levegő fagyasztórekeszen keresztül történő akadálytalan áramoltatásának köszönhetően az ételek egyenletesen és megfelelően fagynak meg. Így nem keletkezik jég lerakódás.

A hűtőtér működése közel azonos a fagyasztótérével. A hűtőtér felső részében található ventilátor által befűjt levegő lehűl, miközben áthalad a levegőcsatorna nyílásán. Ezzel egy időben a légszűrő nyílásain levegőt fúj ki a készülék, ezzel a hűtési folyamat sikeresen befejeződött a hűtőtérben. A légszűrőn található lyukakat a levegő hűtőtérben történő egyenletes elosztására tervezték.

Mivel a fagyasztótér és a hűtőtér között nem áramlik levegő, a szagok nem tudnak keveredni. Ennek eredményeként az új generációs hűtési technológiával rendelkező hűtőszekrény egyszerűen használható, nagy befogadóképességű és esztétikus megjelenésű.

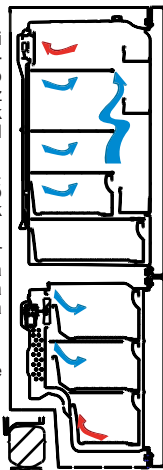

2. FEJEZET: FELÜLFAGASZTÓS HŰTŐSZEKRENY

Ez a készülék nem beépítésre szánt modell.

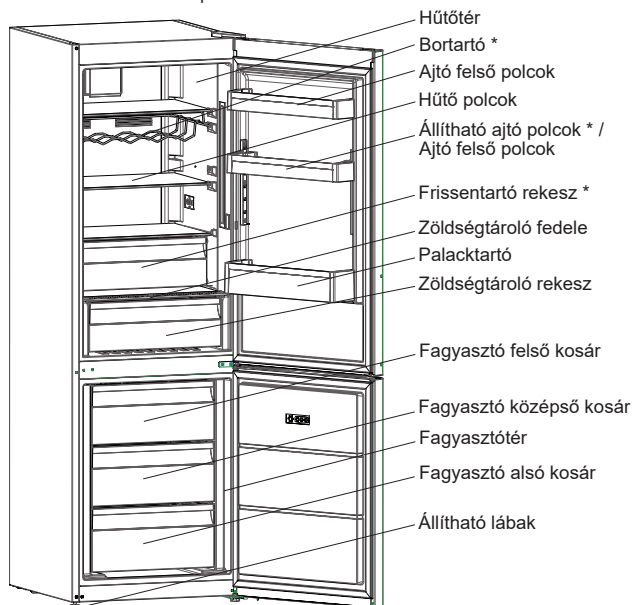

Tojástartó



Jégkocktartó

* Néhány modellben

Az ábra csupán a készülék egyes részeinek és tartozékainak tájékoztató jellegű szemléltetésére szolgál. Az adott modelltől függően a részegységek eltérőek lehetnek.

Friss élelmiszerek tárolására alkalmas rekesz (hűtőszekrény): A leghatékonyabb energiamegtakarítás a készülék alján található fiókok és az egyenletesen elosztott polcok elhelyezkedésével biztosítható. Az ajtó belső oldalán található rekeszek nincsenek hatással az energiatakarékosságra.

Fagyasztó rekesz (Fagyasztó): A leghatékonyabb energiafogyasztás elérése akkor garantált, ha a fiókok és tárolórekeszek a helyükön vannak.

3. FEJEZET: FELÜLFAGYASZTÓS HŰTŐSZEKRÉNY HASZNÁLATA

Kijelző és kezelőpanel

Vezérlőpanel használata

1. Fagyasztó hőmérséklet beállítása.
2. Szuperfagyasztás üzemmód kijelzője
3. Hűtőszekrény hőmérséklet beállítása
4. Szuperhűtés üzemmód kijelzője
5. Nyaralás üzemmód kijelzője
6. Gazdaságos üzemmód kijelzője
7. Riasztájszjelző
8. Gyerekzár üzemmód kijelzője
9. Képernyőválasztó
10. Érték csökkentése
11. Érték növelése
12. Üzemómválasztó
13. Gyerekzár-kiválasztó

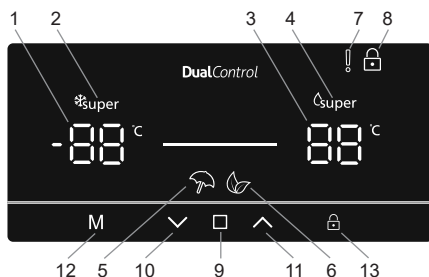

A hűtőszekrény használata

Világítás (ha elérhető)



Amikor a készüléket először csatlakoztatja a hálózathoz, a belső világítás 1 perccel később gyulladhat fel a nyitási próbának köszönhetően.

Szuperfagyasztás üzemmód

Célja

- Nagy mennyiségű élelmiszer fagyasztásához, amely nem fér el a gyorsfagyasztó polcon.
- Készételek fagyasztásához.
- Friss élelmiszer gyorsfagyasztásához, hogy az megtartsa frissességét.

Használat

- Nyomja a  ikont (9. sz. a vezérlőpanel ábráján), amíg a „Fagyasztó hőmérséklet beállítása” kiválasztódik (1. sz.).
- Ha a fagyasztó hőmérséklet beállítása ki van választva, a hőmérséklet villog.
- Nyomja meg többször a  ikont (10. sz.), hogy megjelenjen a „Szuperfagyasztás logó”  a bal felső sarokban (2. sz.)
- Ha a szuperfagyasztás üzemmód beállítódott, a gép hangjelzést ad, hogy nyugtázza az üzemmód bekapcsolását.
- A hangjelzés után a fagyasztó eredeti hőmérséklete megjelenik a képernyőn.
- Ha a fenti utasításokat a kezdetüktől megismétli, az üzemmód visszavonható.

Ebben az üzemmódban:

- Beállítható a hűtőrekesz hőmérséklete, ez nincs hatással a szuperfagyasztás üzemmódra.
- A gazdaságos és a nyaralás üzemmódot nem lehet kiválasztani, amíg a szuperfagyasztás aktív.

Szuperhűtés üzemmód

Célja



- Nagy mennyiségű élelmiszer hűtéséhez és tárolásához a hűtőrekeszben.
- Italok gyors lehűtéséhez.

Használat

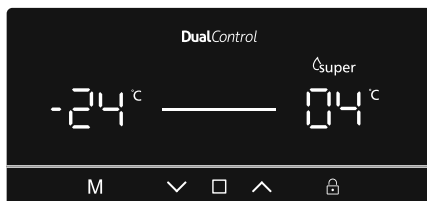
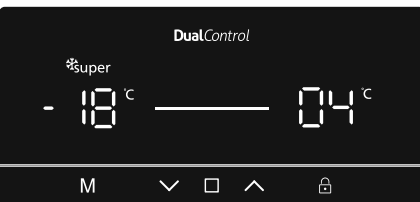
- Nyomja a  ikont (9. sz. a vezérlőpanel ábráján), amíg a „Hűtőszekrény hőmérséklet beállítása” kiválasztódik (1. sz.).
- Ha a hűtőszekrény hőmérséklet beállítása ki van választva, a hőmérséklet villog.



3. FEJEZET: FELÜLFAGYASZTÓS HŰTŐSZEKRÉNY HASZNÁLATA

- Nyomja meg többször a  ikont (10. sz.), hogy megjelenjen a „Szupehűtés logó”  a jobb felső sarokban (4. sz.)
- Ha a szupehűtés üzemmód beállítódott, a gép hangjelzést ad, hogy nyugtázza az üzemmód bekapcsolását.
- A hangjelzés után a hűtőszekrény legutóbbi hőmérséklete megjelenik a képernyőn.
- Ha a fenti utasításokat a kezdetüktől megismétli, az üzemmód visszavonható.

Ebben az üzemmódban:



- Beállítható a fagyasztórekesz hőmérséklete, ez nincs hatással a szupehűtés üzemmódra.
- A gazdaságos és a nyaralás üzemmódot nem lehet kiválasztani, amíg a szupehűtés aktív.

Gazdaságos üzemmód

Célja

Energiatekarékoság. A kevésbé gyakori használat (ajtónyitás) időszaka alatt vagy ha nincsenek otthon, például nyaraláskor, a gazdaságos program optimális hőmérsékletet képes biztosítani, miközben áramot takarít meg.

Használat

- Nyomja a  ikont (12. sz. a vezérlőpanel ábráján), amíg a „Gazdaságos üzemmód” ikon  megjelenik (6. sz.).
- Ha a „Gazdaságos üzemmód” beállítódott, a gép hangjelzést ad, hogy nyugtázza az üzemmód bekapcsolását.
- A hangjelzés után a hűtőszekrény és a fagyasztó hőmérséklet beállítása (1. és 3. sz.) is egy „E”-t jelez ki.
- A gazdaságos üzemmód a  ikon (12. sz.) megnyomásával visszavonható.

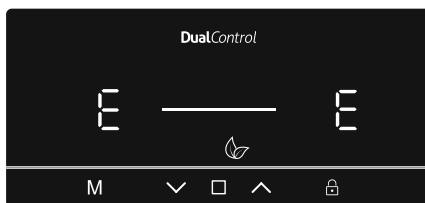

Ebben az üzemmódban:



- A hűtőszekrény és a fagyasztó hőmérséklete beállítható, de a beállítás nem történik meg addig, amíg a gazdaságos üzemmódot vissza nem vonták. Amikor a gazdaságos üzemmódot visszavonták, a kiválasztott beállítási értékek aktiválódnak, és a hőmérséklet(ek) beállításra kerülnek.
- A szupehűtés vagy szupefagyasztás üzemmód kiválasztható, de bármelyik üzemmód kiválasztásával a gazdaságos üzemmód visszavonása azonnal megtörténik.
- A nyaralás üzemmód csak a gazdaságos üzemmód visszavonása után választható ki.

Nyaralás üzemmód

Célja

A nyaralás üzemmódot használjuk, ha a készüléket hosszabb időre magára hagyjuk. A nyaralás üzemmód alatt csak a fagyasztórekesz marad aktív.

Használat

- Nyomja a  ikont (12. sz. a vezérlőpanel ábráján), amíg a „Nyaralás üzemmód” ikon  megjelenik (5. sz.).
- Ha a „Nyaralás üzemmód” beállítódott, a gép hangjelzést ad, hogy nyugtázza az üzemmód bekapcsolását.
- A hangjelzés után a hűtőszekrény kijelzése „-”, a fagyasztó pedig kijelzi a -18 °C beállított hőmérsékletet.
- A nyaralás üzemmód a  ikon (12. sz.) megnyomásával visszavonható.

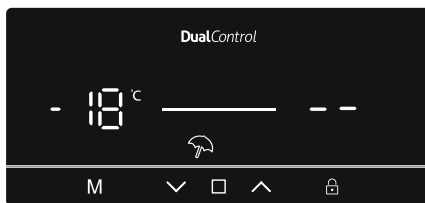

Ebben az üzemmódban:

- A hűtőszekrény és a fagyasztó hőmérséklete beállítható, de a beállítás nem történik meg addig, amíg a nyaralás üzemmódot vissza nem vonták. Amikor a nyaralás üzemmódot visszavonták, a kiválasztott beállítási értékek aktiválódnak, és a hőmérséklet(ek) beállításra kerülnek.
- A szupehűtés vagy szupefagyasztás üzemmód kiválasztható, de bármelyik üzemmód kiválasztásával a nyaralás üzemmód visszavonása azonnal megtörténik.
- A gazdaságos üzemmód csak a nyaralás üzemmód visszavonása után választható ki.

3. FEJEZET: FELÜLFAGYASZTÓS HŰTŐSZEKRÉNY HASZNÁLATA

Italhűtés üzemmód

Célja

Ezt az üzemmódot az italoknak egy beállított idő alatt történő lehűtéséhez használjuk.

Használat

- Nyomja egyszerre a **M** ikont (12. sz.) és a **□** (9. sz.) ikont öt másodpercen keresztül.
- A hűtő hőmérsékletbeállítás-kijelzése „05” értéket kezd mutatni. Ez az érték villog a képernyőn
- Nyomja meg vagy a **▼** vagy a **▲** gombot az időszak beállításához (05, 10, 15, 20, 25 vagy 30 perc)
- Amikor az időt kiválasztja, a számok 3-szor felvillannak a képernyőn, és két hangjelzés hallatszik. Ha semmilyen gombot nem nyom meg 2 másodpercen belül, akkor megtörténik az idő beállítása.
- A gép ekkor beállítja az időt, a hátralévő idő a képernyőn látható
- Ha eltelt a teljes idő, riasztás hallatszik
- Az italhűtés üzemmód visszavonható azzal, ha egyszerre nyomja a **M** ikont (12. sz.) és a **□** (9. sz.) ikont öt másodpercen keresztül.

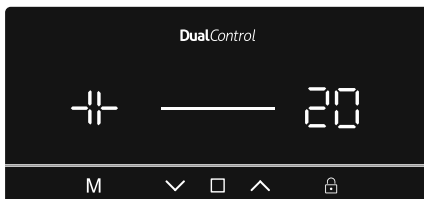

Ebben az üzemmódban:

- Ha az italhűtés és a gyerekszár üzemmód aktív, a gyerekszár üzemmódot vissza kell vonni ahhoz, hogy leállítsuk a riasztás hangját
- Miközben ezt az üzemmódot használja, rendszeresen ellenőriznie kell a flakonok hőmérsékletét. Amikor a flakonok elég hidegek, ki kell vennie őket a berendezésből.
- Ha a flakonokat aktív italhűtés üzemmódban túl sokáig a berendezésben hagyják, azok felrobbanhatnak.

Képernyővédő üzemmód

Célja

Ez az üzemmód energiát takarít meg azzal, hogy kikapcsolja a vezérlőpanel összes világítását, amikor a panelt inaktív állapotban hagyják.

Használat

- A képernyővédő üzemmód 30 másodperc elteltével automatikusan aktiválódik.
- Ha bármilyen gombot megnyom, miközben a vezérlőpanel fényei nem világítanak, az aktuális gépbeállítások újra megjelennek a kijelzőn, így bármilyen kívánt módosítást el tud végezni.
- Ha nem vonja vissza a képernyővédő üzemmódot vagy nem nyom meg semmilyen gombot 30 másodpercig, akkor a vezérlőpanel fényei ismét kiallszanak.

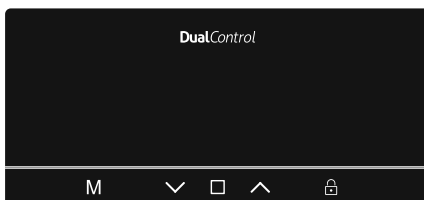

Képernyővédő üzemmód inaktíválása

- A képernyővédő üzemmód visszavonásához először nyomjon meg egy tetszőleges gombot a gombok aktiválásához, majd nyomja meg és tartsa lenyomva az üzemmód gombot **M** (12. sz.) 3 másodperc hosszan.
- A képernyővédő üzemmód újraaktiválásához nyomja meg és tartsa lenyomva az üzemmód gombot **M** (12. sz.) 3 másodperc hosszan.

3. FEJEZET: FELÜLFAGYASZTÓS HŰTŐSZEKRÉNY HASZNÁLATA

A gyerekzár funkció

Célja

A gyerekzár aktiválható, hogy megakadályozza a készülékbeállítások véletlen vagy nem kívánatos változtatásait.

A gyerekzár aktiválása

Nyomja meg és tartsa lenyomva a gyerekzár gombot  (13. sz.) 5 másodpercen keresztül.

A gyerekzár visszavonása

Nyomja meg és tartsa lenyomva a gyerekzár gombot  (13. sz.) 5 másodpercen keresztül.

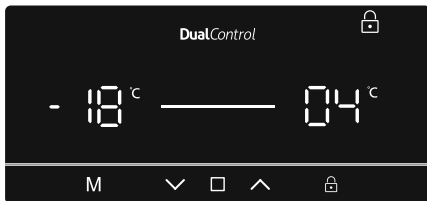



Nyitott ajtó riasztási funkció



Ha akár a hűtőszekrény ajtaját 2 percnél hosszabb ideig nyitva hagyják, a berendezés hangjelzést ad.

Hőmérséklet beállítások

A fagyasztó hőmérséklet beállításai

- Nyomja a  ikont (9. sz. a vezérlőpanel ábráján), amíg a „Fagyasztó hőmérséklet beállítása” kiválasztódik (1. sz.).
- Ha a fagyasztó hőmérséklet beállítása ki van választva, a hőmérséklet villog.
- Ezt követően használhatja a fel és le nyilat ( / ) a hőmérséklet beállításához (-16, -18, -20, -22, -24°C és szuperfagyasztás üzemmód).
- Ha a szuperfagyasztás üzemmód vagy a gazdaságos üzemmód aktív, a hőmérséklet nem változik, amíg az üzemmódot vissza nem vonták.

A hűtő hőmérséklet beállításai

- Nyomja a  ikont (9. sz. a vezérlőpanel ábráján), amíg a „Hűtőszekrény hőmérséklet beállítása” kiválasztódik (1. sz.).
- Ha a hűtőszekrény hőmérséklet beállítása ki van választva, a hőmérséklet villog.
- Ezt követően használhatja a fel és le nyilat ( / ) a hőmérséklet beállításához (8, 6, 5, 4, 2°C és szuperhűtés üzemmód).
- Ha a szuperfagyasztás üzemmód vagy a gazdaságos üzemmód aktív, a hőmérséklet nem változik, amíg az üzemmódot vissza nem vonták.

Hőmérséklet beállítással kapcsolatos figyelmeztetések

- Nem ajánlott a hűtőszekrény 10 °C-nál hűvösebb környezetben történő használata.
- A hőmérséklet beállításánál vegye figyelembe, hogy milyen gyakran nyitják ki a készülék ajtaját, mennyi élelmiszer tárol a hűtőszekrényben, milyen magas a külső hőmérséklet, illet hol helyezték el a készüléket.
- Javasolt a hűtőszekrény első használatokor legalább 24 órán keresztül az első csatlakoztatástól megszoktatás nélkül működtetni a készüléket, hogy biztosan elérje a megfelelő hőmérsékletet. Ebben az időszakban ne nyissa ki a hűtő ajtaját, és ne rakjon a készülékbe ételt.
- A hűtőszekrény 5 perces beépített késleltetéses funkcióval rendelkezik, a kompresszor meghibásodásának elkerülése érdekében. Áramszünet után, vagy az elektromos hálózathoz történő újbóli csatlakoztatáskor a készülék késleltetve indul el. A hűtőszekrény 5 perc után kezd el teljesen rendeltetésszerűen működni.
- A hűtőszekrényt úgy tervezték, hogy a szabványban meghatározott külső hőmérséklet határok között működjön, az információs táblán látható klímaosztálynak megfelelően. A hűtési teljesítmény hatékonysága érdekében nem ajánlott a hűtőszekrény megjelölt határértékeken kívüli hőmérsékletű környezetben történő működtetése.
- Ezt a készüléket 16°C - 38°C közötti környezeti hőmérséklet tartományban történő használatra tervezték.
- Ezt a készüléket 10°C - 43°C közötti környezeti hőmérséklet tartományban történő használatra tervezték.

Éghajlati kategóriák és jelentésük.

T (trópusi): Ezt a hűtőberendezést 16 °C és 43 °C közti környezeti hőmérsékleten való használatra tervezték.

ST (szubtrópusi): Ezt a hűtőberendezést 16 °C és 38 °C közti környezeti hőmérsékleten való használatra tervezték.

N (mérsékelt): Ezt a hűtőberendezést 16 °C és 32 °C közti környezeti hőmérsékleten való használatra tervezték.

SN (kiterjesztett mérsékelt): Ezt a hűtőberendezést 10 °C és 32 °C közti környezeti hőmérsékleten való használatra tervezték.

Fontos beszerelési utasítások

A készüléket úgy tervezték, hogy nehéz éghajlati viszonyok között működjön és 'Freezer Shield' technológiával látták el, amely biztosítja, hogy a fagyasztott élelmiszer a fagyasztóban ne olvadjon fel még akkor sem, ha a környezeti hőmérséklet mindössze -15 °C. Így ezután fűtetlen helyiségbe is szerelheti a készüléket anélkül, hogy aggódna kellene attól, hogy a fagyasztott élelmiszer megromlik a fagyasztóban. Amikor a környezeti hőmérséklet visszatér a normál értékre, folytathatja a készülék szokásos módon történő használatát.

3. FEJEZET: FELÜLFAGYASZTÓS HŰTŐSZEKRÉNY HASZNÁLATA

Hőmérséklet kijelző

A hűtőszekrény jobb beállíthatósága érdekében egy hőmérséklet érzékelőt helyeztek el a készülék leghidegebb területén.

Az ételek jobb eltárolása érdekében, különösen a leghidegebb területen, győződjön meg róla, hogy "OK" jelzés látható a hőmérséklet kijelzőn. Ha az « OK » jelzés nem látható, az azt jelenti, hogy a hőmérsékletet nem megfelelően állították be.

Ha a kijelző nehezen látható, gondoskodjon a megfelelő megvilágításáról. A hőmérséklet beállítás minden egyes megváltoztatása után várja meg a készülék belső hőmérsékletének stabilizálódását, mielőtt esetlegesen új hőmérséklet beállítást adna meg. Kérjük, a hőmérséklet érzékelő alapján csak fokozatosan változtassa meg a beállításokat. Várjon legalább 12 órát, mielőtt újra ellenőrizné az érzékelőt és esetleg megváltoztatná a beállítást.

MEGJEGYZÉS: Az ajtó többszöri, egymást követő kinyitása (vagy hosszabb nyitva tartása) után, vagy friss étel behelyezését követően természetes, hogy az "OK" jelzés nem jelenik meg a hőmérséklet beállítás kijelzőn. Ha a hűtőtérben (a készülék alsó falán) rendkívüli jegesedést tapasztal valószínűleg a túlzott párolgás miatt (túlterhelt készülék, magas külső hőmérséklet, gyakori ajtó nyitások), állítsa a hőmérséklet beállítást alacsonyabb értékre, amíg a kompresszor ki nem kapcsol.

Ételtárolás a hűtőtér leghidegebb részén



Ételeit tovább eltárolhatja, ha a nekik megfelelő hűtősségű területen helyezi el őket. A leghidegebb terület a zöldségtartó felett található.

Az itt látható szimbólum jelöli hűtőszekrénye leghidegebb részét.

Ahhoz, hogy biztosan alacsony hőmérséklet legyen a hűtőtér ezen részében, győződjön meg róla, hogy a polc a szimbólummal azonos szinten van, az ábrán látható módon.

A leghidegebb rész felső határát a matricaalsó fele jelöli (a nyíl feje). A leghidegebb rész felső polcának a nyíl fejjével megegyező magasságban kell lennie. A leghidegebb rész e szint alatt található.

Mivel a polcok kivethetők, mindig győződjön meg róla, hogy a polcok a matrica által jelölt zónahatárok szintjén vannak, az egyes részek megfelelő hőmérséklete érdekében.

Tartozékok

Fagyasztó rekesz

- A fagyasztótér ládáiban könnyen hozzáférhető módon tárolhatja az élelmiszereket.
- A fagyasztó láda kivétele:
- Húzza ki a ládát, ameddig lehetséges
- Húzza a láda elejét fel, majd kifelé.

! **A kihúzható láda visszahelyezéséhez végezze el ugyanazt a műveletet visszafelé.**

Megjegyzés: Mindig a fogantyújánál tartva vegye ki, vagy rakja vissza a rekeszt.

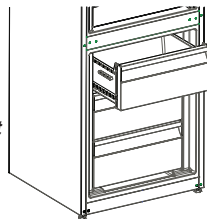
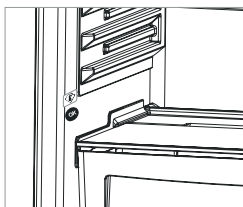

Jégkocka Készítése

- Töltse meg a jégkockatartót vízzel, majd helyezze be a mélyhűtő részbe.
- Miután a víz teljesen jéggé fagyott, a tálca megcsavarásával kivehetők a jégkockák.

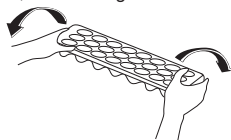

Zero Degree Zone (Néhány modellben)

Az élelmiszerek fagyasztótér vagy a hagyományos hűtőtér helyett a frissentartó rekeszben történő tárolásával az étel tovább megőrzi frissességét, ízét, valamint friss megjelenését. Ha a frissentartó tálca beszennyeződik, vegye ki és mossa le vízzel.

(A víz 0 °C-on fagy meg, de a sót vagy cukrot tartalmazó élelmiszerek alacsonyabb hőmérsékleten fagynak meg.)

A frissentartó rekeszt a legtöbbször nyers hal, rizs, stb. tárolására használják.

Ne tegyen a rekeszbe lefagyasztani kívánt ételeket, vagy a jégkockatartót jégkocka készítéshez.

A frissentartó rekesz eltávolítása

- A síneken csúsztatva húzza ki maga felé a frissentartó rekeszt.
- Húzza a frissentartó rekeszt fel, hogy kivegye a sínből.

A frissentartó rekesz eltávolítása után, maximum 16 kg-os terhelést bír el.

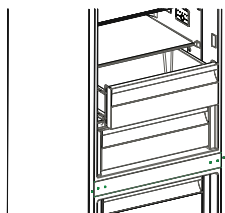

3. FEJEZET: FELÜLFAGYASZTÓS HŰTŐSZEKRÉNY HASZNÁLATA

Páratartalom szabályozó (Néhány modellben)

A zárt páratartalom szabályozó a friss gyümölcsök és zöldségek hosszabb eltarthatóságát teszi lehetővé.

Ha a zöldségtároló teljesen tele van, a zöldségtároló előtt lévő frissesség szabályozót ki kell nyitni. Ezáltal a zöldségtároló levegője és páratartalma szabályozott lesz, az ételek eltarthatósága megnövekszik.

Ha páralecsapódást lát az üvegpolcon, a páratartalom szabályozót állítsa nyitott állásba.

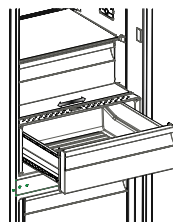

Palacktartó (Néhány modellben)

A palackok kicsúszásának vagy kiesésének megakadályozására használhatja a palacktartót. Ezzel elejét veheti annak a zajnak is, amely az ajtó nyitásakor vagy csukásakor jelentkezik.

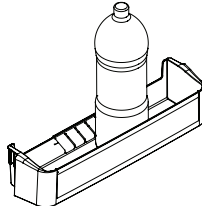
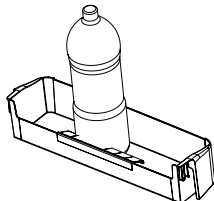
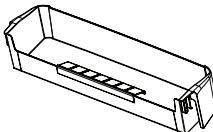
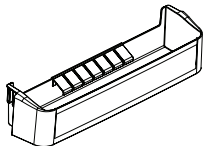

Adapti-Lift Ajtópolc (Néhány modellben)

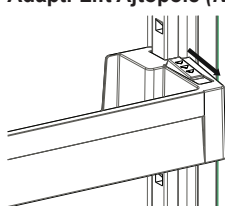

1. ábra

A Adapti-Lift eszközhöz szükséges tárolóterületeket hat különböző magasság-beállítás segítségével érheti el.

A Adapti-Lift pozíciójának megváltoztatásához; tartsa meg a polc alját és húzza az ajtópolc oldalán található gombokat a nyíl irányába (1. ábra)

Helyezze az ajtópolcot a fel-le mozgathoz szükséges helyzetbe.

Ha az ajtópolc a kívánt helyzetben van, engedje fel az ajtópolc oldalán található gombokat (2. ábra). Az ajtópolc felengedése előtt a rögzítés ellenőrzéséhez mozgassa felfelé és lefelé az ajtópolcot.

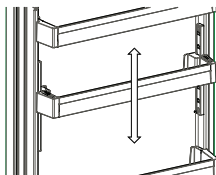

2. ábra

Megjegyzés: Mielőtt mozgatná a teherrel megrakott polcot, támassza meg a polc alját. Ha nem tartja meg, akkor az ajtópolc a ráhelyezett tömeg miatt kieshet a sínekből. Ez pedig az ajtópolc vagy a sínek sérüléséhez vezethet.

A tartozékok formája és szöveges leírása modellenként eltérő lehet.

- **A készülék tisztítása előtt győződjön meg róla, hogy kihúzta a hűtő tápcsatlakozóját az elektromos hálózathoz.**
- Ne tisztítsa a készüléket folyó vízzel!
- A készülék külső és belső oldalait langyos szappanos vízbe mártott szivaccsal vagy ruhadarabbal törölheti át.
- Vegye ki külön-külön az egyes tartozékokat, és tisztítsa meg őket szappanos vízzel. Ne mossa el őket mosogatógépben.
- Soha ne használjon a készülék tisztításához gyúlékony, robbanásveszélyes vagy maró hatású anyagokat (például higítót, benzint, savakat).
- A kondenzátort évente legalább egyszer tisztítsa meg egy seprűvel/kefével az energiatakarékos és hatékonyabb működés érdekében.

Győződjön meg róla, hogy tisztítás közben a készülék nincs csatlakoztatva az elektromos hálózathoz.

Leolvasztás

Hűtőszekrénye automatikusan leolvaszt. A leolvasztás eredményeként képződő víz áthalad a vízgyűjtő kifolyón, beáramlik a hűtőszekrény hátulján található párologtató tartályba, és magától elpárolog.



A LED világítás cseréje

Ha a hűtőszekrény LED világítással rendelkezik, meghibásodás esetén vegye fel a kapcsolatot a Sharp ügyfélszolgálatával, mivel a világítást csak szakember cserélheti ki.

4. FEJEZET: ÉLELMISZER TÁROLÁS

Hűtőtér

- A magas páratartalom és az ebből keletkező jegesedés elkerülése érdekében soha se helyezzen folyadékot fedetlen tárolóedényben a hűtőszekrénybe. A zúzmara leginkább a párologtató leghidegebb részein koncentrálódik, és idővel egyre többször kell a készüléket leolvasztani.
- Soha ne helyezzen meleg ételt a hűtőszekrénybe. A meleg ételt hagyja szobahőmérsékleten lehűlni, majd ezt követően úgy helyezze el a hűtőtérben, hogy a megfelelő légáramlás biztosított legyen a környezetében.
- Semmi ne érintkezzen a készülék hátsó falával, mivel ez jegesedést okozhat. A csomagolóanyagok a hátsó falhoz ragadhatnak. Ne nyissa ki túl gyakran a hűtőszekrény ajtaját.
- A húst és a megisztított halat (műanyag fóliába csomagoltan), amit 1-2 napon belül felhasznál, helyezze a hűtőtér alsó részébe (a frissentartó fölé), mivel ez a leghidegebb rész, és a legjobb tárolási feltételeket biztosítja.
- A gyümölcsöket és zöldségeket csomagolás nélkül helyezheti el a frissentartó rekeszben.
- Általános üzemelési körülmények között elegendő a hűtőszekrény hőmérsékleti beállítását +4 °C-ra állítani.
- A hűtőrekesz hőmérsékletének 0-8 °C között kell lennie, a friss élelmiszerek 0 °C alatt jegesednek vagy elrohadnak, míg 8 °C felett baktériumok lephetik el őket és megromolhatnak.
- Ne tegyen forró ételt a hűtőszekrénybe. Várja meg, amíg kihűl az étel. A forró ételek megnövelik a hűtőszekrény hőmérsékletét és ételmérgezést okozhatnak, valamint ételek romlásához vezethetnek.
- A húsokat, halakat, stb. a készülék hűtőrekeszében, míg a zöldségeket a zöldségeknek fenntartott rekeszben (ha elérhető) tárolja,
- A keresztszennyeződés elkerülése érdekében, a húsarukat és gyümölcsöket, valamint zöldségeket ne tároljon együtt.
- Az ételeket zárolt tárolóban helyezze a hűtőszekrénybe vagy takarja le őket valamivel a nedvesség és kellemetlen szagok megakadályozása érdekében.

Fagyasztótér

- Fagyasztott ételek hosszabb ideig történő tárolásához, és jégkocka készítéshez használja a hűtőszekrény mélyhűtő rekeszét.
- A fagyasztótér maximális kapacitása érdekében csak üvegpocokokat használjon a felső és középső részben. Az alsó részben használja az alsó rekeszeket.
- Ne helyezzen a frissen lefagyasztani kívánt ételt a már fagyott étel közelébe.
- A lefagyasztani kívánt ételeket (hús, darált hús, hal) egy alkalommal elfogyasztható adagokra osztva fagyassza le.
- Az egyszer már kiengedett ételt ne fagyassza le újból. Az újból lefagyasztott étel veszélyes lehet egészségére, ételmérgezést okozhat.
- Ne helyezzen meleg ételt a fagyasztótérbe, várja meg, amíg kihűl. A korábban lefagyasztott étel a mélyhűtőben kiolvadhat és tönkre mehet.
- Ha fagyasztott ételt vásárol, győződjön meg róla, hogy megfelelő módon le van fagyasztva, illetve a csomagolása sértetlen.
- A fagyasztott ételek tárolási feltételeinek szerepelnie kell az étel csomagolásán. Ha semmilyen magyarázat nincs rajta, az ételt a lehető legrövidebb időn belül el kell fagyasztani.
- Ha a fagyasztott étel csomagolása nedvesnek tűnik, és kellemetlen szaga is van, az ételt valószínűleg nem tárolták megfelelően, és megromlott. Ne vásároljon meg ilyen ételt!
- A fagyasztott élelmiszerek eltarthatósági időtartama függ a külső környezeti hőmérséklettől, az ajtók gyakori nyitásától, a termosztát beállításaitól, az élelmiszer típusától, valamint a megvásárlás és a fagyasztóba helyezés között eltelt időtartamtól. Mindig tartsa be a csomagoláson szereplő utasításokat, soha ne lépje túl az eltarthatósági időtartamot.
- Hosszú ideig tartó áramkimaradás esetén ne nyissa ki a fagyasztótér ajtaját. Hosszabb áramkimaradások esetén ne fagyassza vissza ételeit, fagyassza el őket a lehető legrövidebb időn belül.
- Vegye figyelembe, ha a fagyasztó ajtót becsukása után azonnal ki szeretné nyitni, az ajtó kicsit nehezebben nyílik. Ez nem jelent rendellenességet! Az egyensúlyi állapot elérése után az ajtó egyszerűen nyitható.

Fontos megjegyzés:

- A fagyasztott élelmiszereket, felengedésük után, a friss élelmiszerekkel azonos módon kell megfőzni. Ha nem főzi meg a kiolvasztott élelmiszereket, SOHA ne fagyassza újból le őket.
- A főtt ételekben található néhány fűszer (ánizs, bazsalikom, vizitorma, ecet, válogatott fűszerek, gyömbér, fokhagyma, hagyma, mustár, kakukkfű, majoránna, fekete bors) íze hosszú tárolás esetén megváltozik és intenzívebbé válik. Ezért a fagyasztott ételhez csak kevés fűszert adjon, vagy a kívánt fűszert csak kiolvasztás után adja az ételhez.
- Az élelmiszer eltarthatósági ideje függ a felhasznált olajtól, zsiradéktól is. A tároláshoz megfelelő olajak/ zsiradékok a margarín, borjúzsír, olíva olaj és a vaj. Fagyasztáshoz nem használható zsiradékok a földimogyoró olaj és a disznózsír.
- A folyékony élelmiszereket műanyag poharakban kell lefagyasztani, más élelmiszereket műanyag fóliába vagy zacskóba csomagolva.

5. FEJEZET: AZ AJTÓNYITÁSI IRÁNY MEGFORDÍTÁSA

Az ajtó áthelyezése

- A hűtőszekrény-fagyasztó típusától függ, hogy az ajtók nyitási iránya megváltoztatható, vagy sem.
- Azokon a modelleken nem lehetséges, ahol a fogantyúk a készülék elejéhez vannak rögzítve.
- Ha készüléke nem rendelkezik fogantyúkkal, az ajtók nyitási iránya megváltoztatható. De ezt a műveletet csak egy erre jogosult szakember végezheti el. Kérjük, hívja fel a Sharp márkaszervizt.

6. FEJEZET: HIBAKERESÉSI ÚTMUTATÓ

Ellenőrizze a figyelmeztetéseket;

A hűtő figyelmeztetést küld, ha van(nak) meghibásodott alkatrész(ek). Ebben az esetben a gomb körüli LED villog, a jelzőcsengő pedig hangjelzést ad.

HIBA TÍPUSA	JELENTÉS	MIÉRT	TEENDŐ
E01	Szenzoros figyelmeztetés		A lehető legrövidebb időn belül vegye fel a kapcsolatot a Sharp ügyfélszolgálatával.
E02	Szenzoros figyelmeztetés		A lehető legrövidebb időn belül vegye fel a kapcsolatot a Sharp ügyfélszolgálatával.
E03	Szenzoros figyelmeztetés		A lehető legrövidebb időn belül vegye fel a kapcsolatot a Sharp ügyfélszolgálatával.
E06	Szenzoros figyelmeztetés		A lehető legrövidebb időn belül vegye fel a kapcsolatot a Sharp ügyfélszolgálatával.
E07	Szenzoros figyelmeztetés		A lehető legrövidebb időn belül vegye fel a kapcsolatot a Sharp ügyfélszolgálatával.
E08	Alacsony feszültség figyelmeztetése	Az eszköz tápellátása 170 W alá csökkent.	<ul style="list-style-type: none">- Nem az eszköz hibásodott meg, ez a hiba segít megakadályozni a kompresszor meghibásodását.- Vissza kell növelni a feszültséget az elvárt szintekre Ha ez a figyelmeztetés továbbra is fennáll, a lehető legrövidebb időn belül vegye fel a kapcsolatot a Sharp ügyfélszolgálatával.
E09	A fagyasztórekesz nem elég hideg	Valószínűleg hosszú ideig fennálló áramhiba után lép fel.	<ol style="list-style-type: none">1. Állítsa a fagyasztó hőmérsékletét hidegebb értékekre, vagy állítsa be a szuperfagyasztást. Ez ki fogja törölni a hibakódot, ha egyszer elérte a kívánt hőmérsékletet. Tartsa csukva az ajtókat, hogy rövidebb idő alatt kialakulhasson a helyes hőmérséklet.2. Távolítson el minden terméket, amely megpuhult/kiolvadt a hiba alatt. Ezeket rövid időn belül használja fel.3. Ne tegyen friss terméket a fagyasztórekeszbe, amíg a helyes hőmérséklet létre nem jött és a hiba meg nem szűnt. Ha ez a figyelmeztetés továbbra is fennáll, a lehető legrövidebb időn belül vegye fel a kapcsolatot a Sharp ügyfélszolgálatával.

HIBA TÍPUSA	JELENTÉS	MIÉRT	TEENDŐ
E10	A fagyasztőrekesz nem elég hideg	Valószínűleg a következők után lép fel: - Hosszú ideig fennálló áramhiba. - Forró élelmiszert hagytak a hűtőszekrényben.	1. Állítsa a hűtőszekrény hőmérsékletét hidegebb értékekre, vagy állítsa be a szuperhűtést. Ez ki fogja törölni a hibakódot, ha egyszer elérte a kívánt hőmérsékletet. Tartsa csukva az ajtókat, hogy rövidebb idő alatt kialakulhasson a helyes hőmérséklet. 2. Ürítse ki a levegővezető csatorna furatainak elülső területét és ne tegyen élelmiszert a szenzorhoz közel. Ha ez a figyelmeztetés továbbra is fennáll, a lehető legrövidebb időn belül vegye fel a kapcsolatot a Sharp ügyfélszolgálatával.
E11	A hűtőrekesz nagyon hideg	Különbféle	1. Ellenőrizze, hogy a szuperhűtés üzemmód aktiválva van-e 2. Csökkentse a hűtőrekesz hőmérsékletét 3. Ellenőrizze le, hogy a szellőzők tiszták és nincsenek eldugulva Ha ez a figyelmeztetés továbbra is fennáll, a lehető legrövidebb időn belül vegye fel a kapcsolatot a Sharp ügyfélszolgálatával.

Ha hűtőszekrénye nem működik:

- Nincs áramszünet?
- Megfelelően van bedugva a tápcsatlakozó a konnektorba?
- Nem égett ki a főbiztosíték, vagy a konnektor biztosítéka?
- A konnektor nem hibásodott meg? Ennek ellenőrzéséhez dugja be a hűtőszekrény csatlakozóját egy biztosan jól működő konnektorba.

Ha a hűtőszekrény nem hűt eléggé:

- A hőmérséklet beállítás jó?
- A hűtőszekrény ajtaját gyakran kinyitják vagy hosszú ideig nyitva hagyják?
- A hűtőszekrény ajtaja megfelelően be van zárva?
- Úgy helyezett ételt vagy edényt a hűtőszekrénybe, hogy az hozzáér a készülék hátsó falához, és ezzel akadályozza a szabad légáramlást?
- Nincs túlzottan tele a hűtőszekrénye?
- Megfelelő távolságot hagyott a hűtőszekrény és a hátsó, illetve oldalsó falak között?
- A környezet hőmérséklete a használati útmutatóban megadott tartományban van?

Ha a készülék túlhűti a hűtőtérben található ételeket

- A hőmérséklet beállítás jó?
- Sok élelmiszert helyezett rövid időn belül a fagyasztótérbe? Ha igen, a hűtőszekrény lehet, hogy túlhűti a hűtőtérben lévő ételeket, mivel hosszabb ideig kell működnie a fagyasztóban lévő ételek lehűtéséhez.

Ha a hűtőszekrény túl hangosan működik

A beállított hőmérséklet szint fenntartásához a kompresszor időről időre bekapcsol. Ilyen esetben a hűtőszekrényből származó zajok normálisak, és működéséből erednek. Ha a készülék elérte a kívánt hőmérsékletet, a zajok automatikusan elhalkulnak. Ha a zajok nem szűnnek meg:

- Stabilan áll a készülék? A lábak be vannak állítva?
- Van valami a hűtőszekrény mögött?
- A polcok, vagy a polcokon lévő edények nem vibrálnak? Ebben az esetben helyezze át a polcokat és/vagy az edényeket.
- Nem vibrálnak a hűtőszekrényre helyezett tárgyak?

Normális zajok:

Repedés (jég repedésének) zaja:

- Automatikus kiolvasztás közben.
- Amikor a készülék lehűl vagy melegszik (a készülék anyagának tágulása miatt).

6. FEJEZET: HIBAKERESÉSI ÚTMUTATÓ

Rövid repedő hang: Akkor hallható, amikor a termosztát ki/bekapcsolja a kompresszort.

Kompresszor zaj (normális motor zaj): Ez a zaj azt jelenti, hogy a kompresszor rendeltetésszerűen működik. A kompresszor működése rövid ideig nagyobb zajjal járhat, amikor bekapcsol.

Bugyborékoló zaj és loccsanás: Ez a zaj a hűtőközeg hűtőrendszer csöveiben történő áramlásából ered.

Víz áramlás zaja: Leolvasztás közben a párologtató tartályba áramló víz normális zaja. Ezt a zajt leolvasztás közben hallhatja.

Légbefújás zaja (Ventilátor normális hangja): Ez a zaj a No-Frost hűtőszekrényekben hallható, a rendszer normál működése közben, a levegő áramoltatása miatt.

Páraecsapódás tapasztalható a hűtőszekrény belsejében:

- Az ételeket megfelelő módon becsomagolta? A tárolóedényeket teljesen megszártotta, mielőtt a hűtőszekrénybe tette volna őket?
- Gyakran kinyitja a hűtőszekrény ajtaját? Az ajtó kinyitásakor a szoba levegőjében lévő páratartalom beáramlik a hűtőbe. Különösen ha a páratartalom túl magas a szobában, az ajtó minél gyakoribb kinyitása nyomán a pára lecsapódik a készülékben.
- Normális jelenség, hogy vízcseppek keletkezzenek a hátsó falon az automatikus leolvasztás folyamat eredményeként. (Statikus modellekben)

Ha az ajtók nem nyílnak és záródnak rendesen:

- A tárolt élelmiszerek nem akadályozzák az ajtó záródását?
- Megfelelően vannak elhelyezve a rekeszek, polcok és fiókok?
- Nincsenek az ajtótomítések megsérülve vagy elszakadva?
- Hűtőszekrény vízszintes felületen áll?

Ha a hűtőszekrény ház szélei az ajtó zsanérjának csatlakozásánál melegek:

Különösen nyáron (melegben) a kompresszor működése közben a zsanér csatlakozásánál a készülék felszíne felmelegszik. Ez normális jelenség.

FONTS MEGJEGYZÉSEK:

- A kompresszor védelmi hőbiztosítóka megszakít hirtelen áramszünet vagy a készülék csatlakozójának kihúzása után, mivel a hűtőrendszerben található gáz nem stabilizálódott. Ez teljesen normális, és a hűtő 4 vagy 5 perc múlva újraindul.
- A hűtőszekrény hűtőegysége a hátsó falba van beépítve. Ezért meghatározott időközönként a hűtőszekrény hátsó felületén vízcseppek vagy jég jelenhet meg a kompresszor működése következtében. Ez normális jelenség. Nincs szükség leolvasztásra, kivéve, ha a jég mennyisége jelentős.
- Ha a hűtőszekrényt hosszabb ideig nem használja (pl. nyaralás alatt), húzza ki a csatlakozóját. Tisztítsa ki a hűtőszekrényt a 4. részben leírtak szerint, és hagyja nyitva az ajtaját, hogy ezzel elkerülje a kellemetlen szagok kialakulását és a készülék belseje kiszáradjon.
- Az Ön által megvásárolt készüléket háztartási használatra tervezték és csak otthoni, a kézikönyvben megjelölt célra történő használható. Nem alkalmas kereskedelmi vagy közcélú felhasználásra. Ha a fagyasztás az itt leírtaktól eltérő módon használja a készüléket, akkor a gyártó és a forgalmazó nem felel semmilyen, a jótállási időszakban felmerülő meghibásodásért vagy javításért.
- Ha minden, a fentiekben leírt utasítást betartott és a probléma továbbra is fennáll, kérjük forduljon a hivatalos márkaszervizhez.

7. FEJEZET: TIPPEK AZ ENERGIATAKARÉKOS HASZNÁLATHOZ

1. Mindig hagyja lehűlni az ételeket, mielőtt behelyezné őket a készülékbe.
2. Ha a fagyasztott ételt a hűtőtérben olvasztja ki, azzal energiát takaríthat meg.
3. A készülék energiafelhasználása fiókok nélkül, és a fagyasztószekrény teljesen feltöltött állapotában kerül megállapításra.
4. Energia megtakarításához ne használja a feltöltési korlát és az ajtó közötti teret a feltöltési korlát vonalán túl. A feltöltési korlát vonala az energiafelhasználás megállapítására is szolgál.

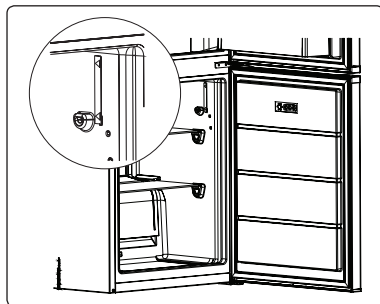

8. FEJEZET: MŰSZAKI ADATOK

A műszaki adatok a készülék belső oldalán elhelyezett típus táblán és az energiafogyasztási címkén található.

A készülékkel együtt átadott energiafogyasztási címkén található QR kód egy internetes linket tartalmaz az EU EPREL adatbázisához, ahol megtalálhatók a készülék teljesítményére vonatkozó adatok.

Őrizze meg az energiaosztály címkét a felhasználói kézikönyvvel és a készülékhez adott egyéb dokumentumokkal együtt.

Ugyanezek az információk megtalálhatók az EPREL adatbázisban a <https://eprel.ec.europa.eu> link segítségével, a készülék típus tábláján található modellnév és termék szám alapján.

Az energiafogyasztási címkére vonatkozóan részletes információt talál a www.theenergylabel.eu linken.

9. FEJEZET: ÜGYFÉLSZOLGÁLAT ÉS SZERVIZ

Mindig eredeti pótalkatrészeket használjon.

Amikor felveszi a kapcsolatot a hivatalos szervizünkkel, legyenek kéznél a következő adatok: Modell, PNC termék kód, sorszám. Ezeket az információkat a típus táblán találja.

Az energiaosztály táblázat a hűtőzónán belül a bal alsó oldalon találja.

Bizonyos alkatrészek eredeti pótalkatrészei az utolsó modell piacra kerülésétől számított legalább 7 vagy 10 évig kaphatók az alkatrész típusától függően.

Látogasson el a weboldalunkra, ahol:
www.sharphomeappliances.com

Spis treści

ROZDZIAŁ -1: OSTRZEŻENIA OGÓLNE	117
ROZDZIAŁ -2: TWOJA CHŁODZIARKO-ZAMRAŻARKA.....	121
ROZDZIAŁ -3: WYKORZYSTANIE CHŁODZIARKO-ZAMRAŻARKI.....	122
ROZDZIAŁ -4: WSKAZÓWKI DOTYCZĄCE PRZECHOWYWANIA ARTYKUŁÓW SPOŻYWCZYCH.....	128
ROZDZIAŁ -5: ODWRÓCENIE DRZWI	129
ROZDZIAŁ -6: ROZWIĄZYWANIE PROBLEMÓW.....	129
ROZDZIAŁ -7: WSKAZÓWKI DOTYCZĄCE OSZCZĘDZANIA ENERGII.....	132
ROZDZIAŁ -8: DANE TECHNICZNE.....	132
ROZDZIAŁ -9: OBSŁUGA KLIENTA I SERWISOWA	132

Twoja chłodziarko-zamrażarka odpowiada aktualnym wymogom bezpieczeństwa. Nieprawidłowa obsługa może spowodować obrażenia ciała i uszkodzenie mienia. Żeby uniknąć ryzyka uszkodzenia, przed przystąpieniem do korzystania z chłodziarko-zamrażarki należy przeczytać dokładnie niniejszą instrukcję. Instrukcja zawiera wskazówki dotyczące bezpieczeństwa, obsługi i konserwacji chłodziarko-zamrażarki. Instrukcję należy zachować na wypadek późniejszych wątpliwości.





POŻAR

Ostrzeżenie: Ryzyko pożaru / materiały łatwopalne

ROZDZIAŁ -1: OSTRZEŻENIA OGÓLNE

 **OSTRZEŻENIE:** Otworów wentylacyjnych chłodziarko-zamrażarki nie wolno w żaden sposób blokować.

 **OSTRZEŻENIE:** Nie wolno stosować żadnych urządzeń mechanicznych ani innych sposobów, żeby przyspieszyć proces rozmrażania.

 **OSTRZEŻENIE:** Nie wolno używać innych urządzeń elektrycznych wewnątrz chłodziarko-zamrażarki.

 **OSTRZEŻENIE:** Układ chłodzenia należy chronić przed uszkodzeniami

 **OSTRZEŻENIE:** Ustawiając urządzenie, należy unikać uwięzienia lub uszkodzenia przewodu.

 **OSTRZEŻENIE:** Nie umieszczać rozgałęziaczy ani przenośnych źródeł zasilania z tyłu urządzenia.

 **OSTRZEŻENIE:** Żeby uniknąć obrażeń ciała lub uszkodzenia urządzenia, należy je zainstalować zgodnie ze wskazówkami producenta.

 Niewielka ilość czynnika chłodniczego zastosowana w opisywanej chłodziarko-zamrażarki to przyjazny dla środowiska czynnik R600a (izobutan), który jest łatwopalny i może być wybuchowy, jeśli zapali się w osłoniętym miejscu.

* Podczas przenoszenia i ustawiania chłodziarki należy chronić układ chłodniczy przed uszkodzeniami.

* W pobliżu chłodziarko-zamrażarki nie wolno przechowywać żadnych pojemników zawierających materiały łatwopalne, np. aerozoli lub wkładów uzupełniających do gaśnic.

* Opisywane urządzenie jest przeznaczone do użytku w gospodarstwach domowych i innych podobnych zastosowaniach, takich jak:

- aneksy kuchenne dla personelu w sklepach, biurach i innych miejscach pracy
- gospodarstwa rolne oraz pokoje gościnne w hotelach, motelach i innych miejscach
- pensjonaty

ROZDZIAŁ -1: OSTRZEŻENIA OGÓLNE

- catering i podobne zastosowania niezwiązane ze sprzedażą detaliczną
- * Chłodziarko-zamrażarkę należy podłączyć do źródła zasilania 220-240 V, 50 Hz. Nie wolno jej podłączać do innych źródeł zasilania. Przed podłączeniem chłodziarko-zamrażarki należy upewnić się, że informacje podane na tabliczce znamionowej (napięcie i podłączone obciążenie) odpowiadają parametrom źródła zasilania. (W przypadku wątpliwości należy skontaktować się z wykwalifikowanym elektrykiem.)
- * Urządzenie to może być obsługiwane przez dzieci powyżej 8 roku życia oraz osoby z obniżonymi zdolnościami fizycznymi, zmysłowymi bądź umysłowymi, a także przez osoby bez doświadczenia i wiedzy na temat obsługi, jeśli pozostają pod nadzorem opiekunów bądź zostały szczegółowo poinstruowane o sposobie bezpiecznego używania urządzenia i rozumieją ryzyka związane z niewłaściwym użyciem. Dzieci nie powinny wykorzystywać urządzenia do zabawy. Dzieci nie powinny czyścić chłodziarko-zamrażarki ani wykonywać czynności konserwacyjnych, jeśli pozostają bez nadzoru.
- * Dzieci w wieku od 3 do 8 lat mogą ładować i rozładowywać urządzenia chłodnicze. Dzieci nie powinny czyścić urządzeń lub wykonywać konserwacji przewidzianej dla użytkownika, bardzo małe dzieci (poniżej 3. roku życia) w ogóle nie powinny korzystać z urządzeń, użytkowanie urządzeń przez małe dzieci (od 3 do 8 lat) jest bezpieczne tylko pod stałym nadzorem, starsze dzieci (w wieku od 8 do 14 lat) i osoby szczególnie wrażliwe mogą bezpiecznie korzystać z urządzeń pod właściwym nadzorem lub po tym, jak zostały zapoznane z instrukcją użytkowania urządzenia. Ludzie bardzo wrażliwi mogą bezpiecznie korzystać z urządzenia tylko pod stałym nadzorem.
- * Uszkodzony kabel zasilający lub wtyczka może spowodować pożar lub porażenie prądem elektrycznym. Uszkodzony kabel zasilający lub wtyczka powinny zostać wymienione. Wymianę należy powierzyć wykwalifikowanemu personelowi serwisu.

- * To urządzenie nie jest przeznaczone do użytku na wysokościach przekraczających 2000 m.n.p.m.

Aby uniknąć zanieczyszczenia żywności, należy przestrzegać poniższych instrukcji:

- * Pozostawianie zbyt długo otwartych drzwi może spowodować znaczny wzrost temperatury w komorach urządzenia.
- * Regularnie czyścić powierzchnie, które mogą wejść w kontakt z żywnością, oraz dostępne systemy odwadniające.
- * Surowe mięso i ryby przechowywać w odpowiednich pojemnikach w lodówce, aby nie miały żadnego kontaktu z innymi produktami spożywczymi.
- * Komory na mrożonki oznaczone dwiema gwiazdkami są odpowiednie do przechowywania zamrożonej żywności, przechowywania lub robienia lodów i robienia kostek lodu.
- * Komory oznaczone jedną lub trzema gwiazdkami nie nadają się do zamrażania świeżej żywności.
- * Jeśli urządzenie chłodnicze pozostaje puste przez dłuższy czas, należy je wyłączyć, rozmrozić, wyczyścić, osuszyć i pozostawić otwarte drzwi, aby zapobiec rozwojowi pleśni w urządzeniu.

ROZDZIAŁ -1: OSTRZEŻENIA OGÓLNE

Usuwanie

- Wszystkie elementy opakowania i wykorzystane materiały są przyjazne dla środowiska i nadają się do przetworzenia. Wszelkie opakowania należy usuwać w przyjazny dla środowiska sposób. Szczegółowe informacje na temat usuwania można uzyskać od władz lokalnych.
- Jeśli urządzenie jest przeznaczone do zełomowania, należy odciąć przewód zasilający oraz zniszczyć wtyczkę i przewód. Należy zablokować zatrzask drzwi, żeby uniemożliwić dzieciom zatrzasknięcie się wewnątrz urządzenia.
- Podłączenie odciętej wtyczki do 16-ampereowego gniazdka stanowi poważne zagrożenie (możliwość porażenia prądem). Odciętą wtyczkę należy usunąć w bezpieczny sposób.

Usuwanie zużytego urządzenia

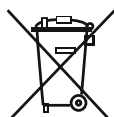

Ten symbol umieszczony na produkcie lub opakowaniu oznacza, że produktu nie wolno usuwać razem ze zwykłymi odpadkami z gospodarstw domowych. Natomiast urządzenie należy dostarczyć do odpowiedniego punktu zbiórki odpadów, w którym sprzęt elektryczny i elektroniczny zostanie poddany recyklingowi. Recykling materiałów pomoże oszczędzić naturalne zasoby. Szczegółowe informacje dotyczące recyklingu opisywanego produktu można uzyskać od władz lokalnych, służby zbiórki odpadów z gospodarstw domowych lub u sprzedawcy urządzenia.

Należy skontaktować się z lokalnymi władzami w celu uzyskania szczegółowych informacji na temat usuwania zużytego urządzenia zgodnie z normami WEEE dotyczącymi ponownego wykorzystania, przetworzenia i odzyskiwania surowców.

Uwagi:

- Przed przystąpieniem do instalacji i korzystania z urządzenia należy uważnie zapoznać się z niniejszą instrukcją obsługi. Nie ponosimy odpowiedzialności za uszkodzenia powstałe na skutek niewłaściwego wykorzystania urządzenia.
- Należy przestrzegać wszystkich wskazówek znajdujących się na urządzeniu i podanych w instrukcji obsługi oraz zachować niniejszą instrukcję na wypadek późniejszych wątpliwości.
- Opisywane urządzenie jest przeznaczone do użytku domowego oraz powinno być wykorzystywane wyłącznie w gospodarstwach domowych i w określonych celach. Urządzenie nie jest przeznaczone do zastosowań komercyjnych lub wspólnego użytkowania. Takie zastosowania spowodują utratę ważności gwarancji urządzenia, a nasza firma nie ponosi odpowiedzialności za powstałe straty.
- Opisywane urządzenie jest przeznaczone do użytku domowego i nadaje się wyłącznie do chłodzenia i przechowywania artykułów spożywczych. Nie jest przeznaczone do zastosowań komercyjnych lub wspólnego użytkowania, ani do przechowywania innych substancji z wyjątkiem artykułów spożywczych. W przeciwnym wypadku nasza firma nie ponosi odpowiedzialności za powstałe straty.

Ostrzeżenia dotyczące bezpieczeństwa



- W celu podłączenia chłodziarko-zamrażarki do źródła zasilania nie wolno stosować przedłużacza.
- Uszkodzony przewód zasilający lub wtyczka może spowodować pożar lub porażenie prądem elektrycznym. Uszkodzony przewód zasilający lub wtyczka powinny zostać wymienione przez wykwalifikowany personel.
- Nie używać adaptera wtyczki.
- Nie wolno nadmiernie wyginać przewodu zasilającego.
- Nie wolno dotykać przewodu zasilającego/wtyczki mokrymi rękami, ponieważ mogłoby to spowodować porażenie prądem.
- Nie wolno umieszczać szklanych butelek i puszek z napojami w komorach zamrażarki. Butelki i puszki mogłyby eksplodować.
- Wytwarzając lód w komorze zamrażarki, nie należy go dotykać, ponieważ lód może spowodować odmrożenia i skaleczenia.
- Nie wolno niczego wyjmować z zamrażarki wilgotnymi lub mokrymi rękami. Mogłoby to spowodować otarcie naskórka lub odmrożenia.
- Nie wolno ponownie zamrażać artykułów spożywczych, które zostały odmrożone.

Informacje dotyczące instalacji

Przed rozpakowaniem i ustawieniem chłodziarko-zamrażarki należy poświęcić trochę czasu na zaznajomienie się z poniższymi wskazówkami.

- Zamrażarkę należy chronić przed bezpośrednim działaniem światła słonecznego i ustawić z dala od jakichkolwiek źródeł ciepła, np. grzejnika.
- Urządzenie powinno znajdować się w odległości nie mniejszej niż 50 cm od kucharek, kucharek gazowych i płyt grzewczych oraz przynajmniej 5 cm od piekarników elektrycznych.
- Nie wolno narażać chłodziarko-zamrażarki na działanie wilgoci lub deszczu.
- Chłodziarko-zamrażarkę należy ustawić przynajmniej 20 mm od innej zamrażarki.
- Wymagany prześwit nad urządzeniem wynosi co najmniej 150 mm. Nie należy umieszczać na nim żadnych przedmiotów.
- Żeby zapewnić bezpieczne działanie urządzenia, należy chłodziarko-zamrażarkę ustawić poziomo w bezpiecznym miejscu. Regulowane nóżki służą do ustawienia chłodziarko-zamrażarki w poziomie. Przed umieszczeniem artykułów spożywczych należy upewnić się, że urządzenie zostało ustawione poziomo.
- Przed skorzystaniem z urządzenia zalecamy przetarcie wszystkich półek i tac przy pomocy ściereczki namoczonej w ciepłej wodzie z dodatkiem sody oczyszczonej (łyżeczka). Po wyczyszczeniu należy spuścić zamrażarkę ciepłą wodą i osuszyć.
- Do instalacji należy wykorzystać plastikowe dystanse, które znajdują się z tyłu urządzenia. Należy obrócić o 90 stopni (jak pokazano na schemacie). W ten sposób skraplacz nie będzie dotykał ścianki.
- Chłodziarkę należy ustawić przy ścianie zachowując odległość nie większą niż 75 mm.

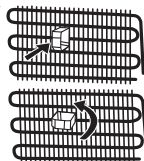

ROZDZIAŁ -1: OSTRZEŻENIA OGÓLNE

Przed przystąpieniem do korzystania z chłodziarki



- Przed ustawieniem chłodziarko-zamrażarki należy upewnić się, że nie ma widocznych uszkodzeń. Nie wolno instalować ani korzystać z uszkodzonej chłodziarko-zamrażarki.
- Przy pierwszym użyciu chłodziarko-zamrażarki należy ustawić ją pionowo przynajmniej na 3 godziny przed podłączeniem do zasilania. W ten sposób zostanie zapewniona wydajna praca i ochrona sprzętu przed uszkodzeniem.
- Przy pierwszym użyciu chłodziarko-zamrażarki może być wyczuwalny delikatny zapach. To zupełnie normalne i po rozpoczęciu chłodzenia przez chłodziarkę zanika.

Informacje na temat technologii chłodzenia nowej generacji

Chłodziarko-zamrażarki z technologią chłodzenia nowej generacji wyposażone są w inny system działania niż statyczne chłodziarko-zamrażarki. W zwykłych chłodziarko-zamrażarkach wilgotne powietrze przenika do zamrażarki i artykuły spożywcze wydzielają parę wodną, która w komorze zamrażarki zmienia się w szron. Żeby roztopić szron, czyli odszronić zamrażarkę, należy odłączyć zasilanie urządzenia. Żeby przechować artykuły spożywcze w chłodzie podczas odszraniania, użytkownik musi przetrzymać żywność w innym miejscu oraz oczyścić pozostały lód i nagromadzony szron.

Sytuacja jest zupełnie inna w przypadku komór zamrażarki wyposażonej w technologię chłodzenia nowej generacji. Wentylator nawiewa chłodne i suche powietrze do komory zamrażarki. Chłodne powietrze jest swobodnie nawiewane do komory – nawet do przestrzeni między półkami – artykuły spożywcze są równomiernie i odpowiednio zamrożone. W zamrażarce nie tworzy się szron. Konfiguracja w komorze chłodziarki będzie prawie taka sama jak w komorze zamrażarki. Chłodne powietrze, emitowane przez wentylator znajdujący się u góry komory chłodziarki, jest nawiewane poprzez prześwit za kanałem powietrza. Równocześnie powietrze nawiewane jest poprzez otwory w kanale powietrza. Dlatego proces chłodzenia pomyślnie dopełniany w komorze chłodziarki. Otwory w kanale powietrza zostały opracowane z myślą o równomiernej dystrybucji powietrza w całej komorze.

Ponieważ powietrze nie przenika między komorą zamrażarki i komorą chłodziarki, zapachy w obu komorach nie mieszają się.

W rezultacie chłodziarka wyposażona w technologię chłodzenia nowej generacji oferuje dostęp do olbrzymiej objętości i estetycznego wyglądu.

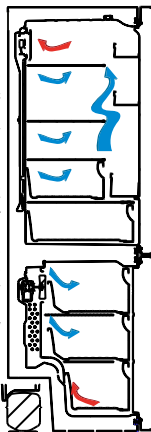

ROZDZIAŁ -2: TWOJA CHŁODZIARKO-ZAMRAŻARKA

Urządzenie to nie jest przeznaczone do zabudowy.

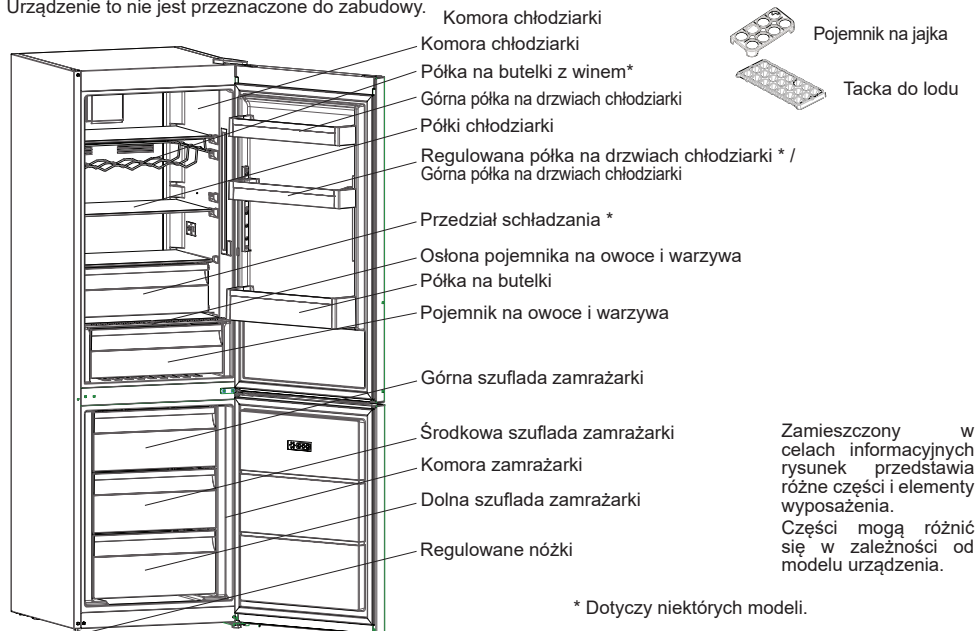

Komora świeżej żywności (chłodziarka): Najbardziej efektywne wykorzystanie energii jest zapewnione w konfiguracji z szufladami w dolnej części urządzenia oraz równo rozłożonymi półkami. Rozmieszczenie pojemników na drzwiach nie wpływa na zużycie energii.

Komora zamrażalnika (zamrażalnik): Najbardziej efektywne wykorzystanie energii jest zapewnione w konfiguracji z szufladami i pojemnikami znajdującymi w pozycji przechowywania.

ROZDZIAŁ -3: WYKORZYSTANIE CHŁODZIARKO-ZAMRAŻARKI

Wyświetlacz i panel sterowania

Używanie panelu sterowania

1. Ustawianie temperatury zamrażarki
2. Wskaźnik trybu szybkiego zamrażania
3. Ustawianie temperatury lodówki
4. Wskaźnik trybu szybkiego chłodzenia
5. Wskaźnik trybu wakacyjnego
6. Wskaźnik trybu ekonomicznego
7. Wskaźnik alarmu
8. Wskaźnik trybu blokady dostępu dzieci
9. Wybór ekranu
10. Zmniejszanie wartości
11. Zwiększanie wartości
12. Wybór trybu
13. Wybór blokady dostępu dzieci

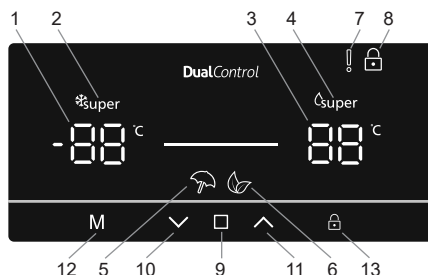

Obsługa chłodziarki

Oświetlenie (jeżeli jest dostępne)



Podczas pierwszego podłączenia produktu do gniazdka oświetlenie wewnętrzne może włączyć się 1 minutę później ze względu na testy otwarcia.

Tryb szybkiego zamrażania

Zastosowanie

- Do zamrażania dużych ilości żywności, niemieszczących się na półce szybkiego zamrażania.
- Do zamrażania gotowych potraw.
- Do szybkiego zamrażania świeżej żywności w celu utrzymania jej świeżości.

Sposób użytkowania

- Naciskają ikonę  (nr 9 na schemacie panelu sterowania) aż do wybrania opcji ustawiania temperatury zamrażarki (nr 1).
- Po wybraniu opcji ustawiania temperatury zamrażarki wskazanie temperatury zacznie migać.
- Naciskają wielokrotnie ikonę  (nr 10) aż do wyświetlenia logo szybkiego zamrażania  w lewym górnym rogu wyświetlacza (nr 2)
- Po ustawieniu trybu szybkiego zamrażania rozlegnie się krótki sygnał akustyczny potwierdzający włączenie tego trybu.
- Po krótkim sygnale akustycznym na ekranie wyświetlona zostanie początkowa temperatura zamrażarki.
- Tryb ten można wyłączyć, powtarzając od początku powyższe instrukcje.

W tym trybie:

- Można regulować temperaturę komory lodówki – nie wpłynie to na tryb szybkiego mrożenia.
- Gdy włączony jest tryb szybkiego mrożenia, nie można wybrać trybu ekonomicznego ani trybu wakacyjnego.

Tryb szybkiego chłodzenia

Zastosowanie



- Do schładzania i przechowywania dużych ilości żywności w komorze lodówki.
- Do szybkiego schładzania napojów.

Sposób użytkowania

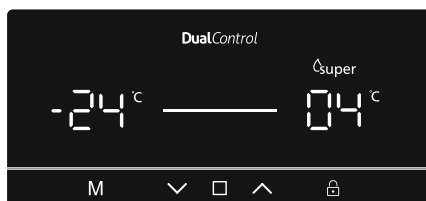
- Naciskają ikonę  (nr 9 na schemacie panelu sterowania) aż do wybrania opcji ustawiania temperatury lodówki (nr 1).
- Po wybraniu opcji ustawiania temperatury lodówki wskazanie temperatury zacznie migać.



ROZDZIAŁ -3: WYKORZYSTANIE CHŁODZIARKO-ZAMRAŻARKI

- Naciskaj wielokrotnie ikonę  (nr 10) aż do wyświetlenia logo szybkiego chłodzenia  w prawym górnym rogu wyświetlacza (nr 4)
- Po ustawieniu trybu szybkiego chłodzenia rozlegnie się krótki sygnał akustyczny potwierdzający włączenie tego trybu.
- Po krótkim sygnale akustycznym na ekranie wyświetlona zostanie ostatnia temperatura lodówki.
- Tryb ten można wyłączyć, powtarzając od początku powyższe instrukcje.

W tym trybie:



- Można regulować temperaturę komory zamrażarki. Nie wpłynie to na tryb szybkiego chłodzenia.
- Gdy włączony jest tryb szybkiego chłodzenia, nie można wybrać trybu ekonomicznego ani trybu wakacyjnego.

Tryb ekonomiczny

Zastosowanie

Oszczędzanie energii. W okresach rzadszego korzystania (otwierania drzwi) lub nieobecności w domu, na przykład podczas wakacji, program ekonomiczny może zapewnić optymalną temperaturę przy jednoczesnym oszczędzaniu energii.

Sposób użytkowania

- Naciskaj ikonę  (nr 12 na schemacie panelu sterowania) aż do wyświetlenia ikony trybu ekonomicznego  (nr 6).
- Po ustawieniu trybu ekonomicznego rozlegnie się krótki sygnał akustyczny potwierdzający włączenie tego trybu.
- Po krótkim sygnale akustycznym jako ustawienie temperatury zarówno lodówki, jak i zamrażarki (nr 1 i nr 3) na ekranie wyświetlona zostanie litera E.
- Tryb ekonomiczny można wyłączyć, naciskając ikonę  (nr 12).

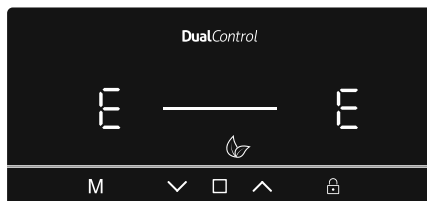

W tym trybie:



- Można regulować temperaturę zamrażarki i lodówki, ale regulacje te zostaną zastosowane dopiero po wyłączeniu trybu ekonomicznego. Po wyłączeniu trybu ekonomicznego wybrane wartości ustawień temperatury zostaną uaktywnione.
- Można wybrać tryb szybkiego chłodzenia lub szybkiego zamrażania, ale spowoduje to natychmiastowe wyłączenie trybu ekonomicznego.
- Tryb wakacyjny można wybrać dopiero po anulowaniu trybu ekonomicznego.

Tryb wakacyjny

Zastosowanie

Tryb wakacyjny należy włączać, gdy urządzenie ma być nieużywane przez dłuższy czas. W trybie wakacyjnym włączona pozostaje jedynie komora zamrażarki.

Sposób użytkowania

- Naciskaj ikonę  (nr 12 na schemacie panelu sterowania) aż do wyświetlenia ikony trybu wakacyjnego  (nr 5).
- Po ustawieniu trybu wakacyjnego rozlegnie się krótki sygnał akustyczny potwierdzający włączenie tego trybu.
- Po krótkim sygnale akustycznym lodówka wyświetli znaki „--”, a zamrażarka wyświetli ustawioną temperaturę -18°C.
- Tryb wakacyjny można wyłączyć, naciskając ikonę  (nr 12).

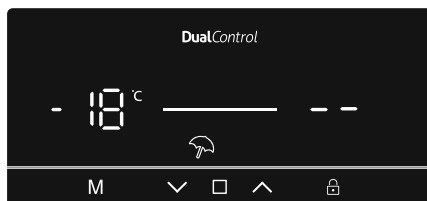

W tym trybie:

- Można regulować temperaturę zamrażarki i lodówki, ale regulacje te zostaną zastosowane dopiero po wyłączeniu trybu wakacyjnego. Po wyłączeniu trybu wakacyjnego wybrane wartości ustawień temperatury zostaną uaktywnione.

ROZDZIAŁ -3: WYKORZYSTANIE CHŁODZIARKO-ZAMRAŻARKI

- Można wybrać tryb szybkiego chłodzenia lub szybkiego zamrażania, ale spowoduje to natychmiastowe wyłączenie trybu wakacyjnego.
- Tryb ekonomiczny można wybrać dopiero po wyłączeniu trybu wakacyjnego.

Tryb chłodzenia napojów

Zastosowanie

Ten tryb służy do chłodzenia napojów w nastawianym czasie.

Sposób użytkowania

- Naciśnij i przez pięć sekund przytrzymaj jednocześnie ikony **M** (nr 12) i **□** (nr 9).
- Wskaźnik ustawionej temperatury chłodziarki zacznie wskazywać wartość „05”. Wartość ta będzie migać na ekranie
- Naciskając przyciski **▼** lub **▲**, można ustawić żądany czas (05, 10, 15, 20, 25 lub 30 minut)
- Po wybraniu żądanego czasu cyfry migną 3 razy na ekranie i rozlegnie się krótki sygnał akustyczny. Czas jest ustawiany, gdy miną 2 sekundy bez naciskania przycisków.
- Zaczyna się odliczanie czasu i pozostały czas jest wyświetlany na ekranie
- Po upływie ustawionego czasu rozlega się alarm akustyczny
- Tryb chłodzenia napojów można wyłączyć, naciskając i przez pięć sekund przytrzymując jednocześnie ikony **M** (nr 12) i **□** (nr 9).

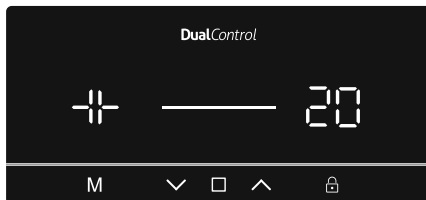

W tym trybie:

- Gdy włączony jest jednocześnie tryb chłodzenia napojów i tryb blokady dostępu dzieci, w celu wyłączenia alarmu akustycznego trzeba wyłączyć tryb blokady dostępu dzieci
- Podczas używania tego trybu trzeba regularnie sprawdzać temperaturę butelek. Gdy butelki są wystarczająco chłodne, należy je wyjąć z urządzenia.
- Butelki pozostawione na zbyt długi czas w urządzeniu z włączonym trybem chłodzenia napojów mogą wybuchnąć.

Tryb wygaszacza ekranu

Zastosowanie

Tryb ten oszczędza energię poprzez wyłączenie całego oświetlenia panelu sterowania, gdy panel nie jest używany.

Sposób użytkowania

- Tryb wygaszacza ekranu włącza się samoczynnie po 30 sekundach.
- Jeżeli przy wyłączonym oświetleniu panelu sterowania naciśnięty zostanie dowolny przycisk, na wyświetlaczu pojawią się aktualne ustawienia, co umożliwi wprowadzenie żądanych zmian.
- Jeżeli tryb wygaszacza ekranu nie zostanie wyłączony lub przez 30 sekund nie zostanie naciśnięty żaden przycisk, panel sterowania pozostanie wyłączony.

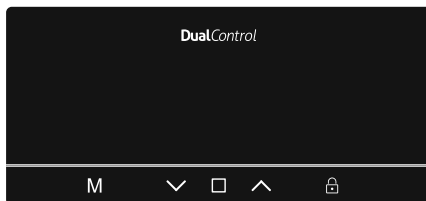

Wyłączenie trybu wygaszacza ekranu

- Aby wyłączyć tryb wygaszacza ekranu, najpierw naciśnij dowolny przycisk w celu uaktywnienia przycisków, a następnie naciśnij i przytrzymaj przez 3 sekundy przycisk trybu **M** (nr 12).
- Aby ponownie włączyć tryb wygaszacza ekranu, naciśnij i przytrzymaj przez 3 sekundy przycisk trybu **M** (nr 12).

ROZDZIAŁ -3: WYKORZYSTANIE CHŁODZIARKO-ZAMRAŻARKI

Funkcja blokady dostępu dzieci

Zastosowanie

Blokadę dostępu dzieci można włączyć, aby zapobiec wszelkim przypadkowym lub niezamierzonym zmianom ustawień urządzenia.

Włączanie blokady dostępu dzieci

Naciśnij i przytrzymaj przez 5 sekund przycisk blokady dostępu dzieci  (nr 13).

Wyłączanie blokady dostępu dzieci

Naciśnij i przytrzymaj przez 5 sekund przycisk blokady dostępu dzieci  (nr 13).

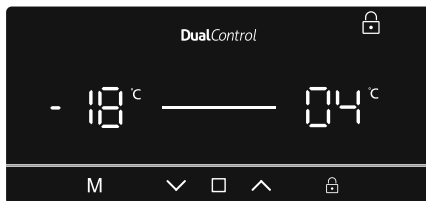



Funkcja alarmu otwartych drzwi

Pozostawienie drzwi lodówki otwartych przez dłużej niż 2 minuty jest sygnalizowane akustycznie.



Ustawienia temperatury

Ustawienia temperatury zamrażarki

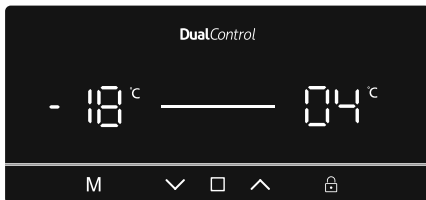
- Naciskając ikonę  (nr 9 na schemacie panelu sterowania) aż do wybrania opcji ustawiania temperatury zamrażarki (nr 1).
- Po wybraniu opcji ustawiania temperatury zamrażarki wskazanie temperatury zacznie migać.
- Za pomocą przycisków strzałek w górę i w dół ( / ) można wówczas ustawić żądaną temperaturę (-16, -18, -20, -22, -24°C lub tryb szybkiego zamrażania).
- Jeśli włączony jest tryb szybkiego zamrażania albo tryb ekonomiczny, temperatura zostanie zmieniona dopiero po wyłączeniu tego trybu.



Ustawienia temperatury chłodziarki

- Naciskając ikonę  (nr 9 na schemacie panelu sterowania) aż do wybrania opcji ustawiania temperatury lodówki (nr 1).
- Po wybraniu opcji ustawiania temperatury lodówki wskazanie temperatury zacznie migać.
- Za pomocą przycisków strzałek w górę i w dół ( / ) można wówczas ustawić żądaną temperaturę (8, 6, 5, 4, 2°C lub tryb szybkiego chłodzenia).
- Jeśli włączony jest tryb szybkiego zamrażania albo tryb ekonomiczny, temperatura zostanie zmieniona dopiero po wyłączeniu tego trybu.

Ostrzeżenia dotyczące ustawień temperatury

- Nie jest zalecana eksploatacja chłodziarki w otoczeniu chłodniejszym niż 10 stopni C.
- Ustawienia temperatury należy dokonywać w zależności od częstotliwości otwierania drzwi, ilości artykułów spożywczych przechowywanych wewnątrz chłodziarki i temperatury otoczenia w miejscu ustawienia urządzenia.
- Po włączeniu zasilania chłodziarko-zamrażarka może pracować bez przerwy do 24 godzin w zależności od temperatury otoczenia, co spowoduje całkowite jej schłodzenie. W tym czasie nie należy otwierać drzwi chłodziarko-zamrażarki, ani umieszczać wewnątrz artykułów spożywczych.
- W przypadku przerwy w zasilaniu i przywrócenia zasilania chłodziarko-zamrażarki funkcja 5-minutowego opóźnienia zapobiega uszkodzeniu sprężarki. Chłodziarko-zamrażarka rozpocznie normalną pracę po upływie 5 minut.
- Opisywana chłodziarka przeznaczona jest do pracy w przedziałach temperatur otoczenia określonych w standardach, zgodnie z kategorią klimatu podaną na tabliczce informacyjnej. Nie jest zalecana eksploatacja chłodziarko-zamrażarki w przedziałach temperatur nieokreślonych w parametrach wydajności chłodzenia.
- Urządzenie jest przeznaczone do eksploatacji w zakresie temperatury otoczenia od 16°C do 38°C.

Klasa klimatyczna i znaczenie:

T (klimat zwrotnikowy): To urządzenie chłodnicze jest przeznaczone do użytku w temperaturach otoczenia w zakresie od 16°C do 43°C.

ST (klimat podzwrotnikowy): To urządzenie chłodnicze jest przeznaczone do użytku w temperaturach otoczenia w zakresie od 16°C do 38°C.

N (klimat umiarkowany): To urządzenie chłodnicze jest przeznaczone do użytku w temperaturach otoczenia w zakresie od 16°C do 32°C.

SN (rozszerzony klimat umiarkowany): To urządzenie chłodnicze jest przeznaczone do użytku w temperaturach otoczenia w zakresie od 10°C do 32°C.

ROZDZIAŁ -3: WYKORZYSTANIE CHŁODZIARKO-ZAMRAŻARKI

Ważne instrukcje dotyczące instalacji

To urządzenie jest przeznaczone do pracy w trudnych warunkach klimatycznych i zastosowano w nim technologię „Freezer Shield”, która chroni zamrożoną żywność przed rozmrożeniem, nawet jeśli temperatura otoczenia spadnie do -15°C . Można więc użytkować zamrażarkę w nieogrzewanym pomieszczeniu, nie martwiąc się, że żywność w zamrażarce się sepsuje. Kiedy temperatura otoczenia powróci do zwykłego poziomu, można kontynuować użytkowanie urządzenia.

Wskaźnik temperatury

Żeby umożliwić efektywniejsze ustawienie chłodziarki, wyposażyliśmy ją we wskaźnik temperatury znajdujący się w najchłodniejszym miejscu.

Żeby efektywniej przechowywać artykuły spożywcze w chłodziarce, a zwłaszcza w najchłodniejszym miejscu, upewnij się, że na wskaźniku temperatury pojawił się komunikat „OK”. Jeśli komunikat « OK » nie pojawia się, oznacza to nieprawidłowe ustawienie temperatury.

Dostrzeżenie wskaźnika może być trudne. Dlatego należy upewnić się, że prawidłowo świeci. Po każdej zmianie ustawiania temperatury należy odczekać, dopóki nie ustabilizuje się temperatura wewnątrz urządzenia, a następnie jeśli to będzie konieczne, ponownie ustawić temperaturę. Należy stopniowo zmieniać ustawianie temperatury i odczekać przynajmniej 12 godzin przed ponownym sprawdzeniem i ewentualną kolejną zmianą.

UWAGA: Przy wielokrotnym (lub długotrwałym) otwieraniu drzwi lub po umieszczeniu świeżych artykułów spożywczych w urządzeniu zniknięcie komunikatu „OK” na wskaźniku ustawienia temperatury jest normalne. Jeśli dochodzi do nadmiernego oszronienia komory chłodziarki (na dolnej ściance urządzenia), odparowywania (przeciążenie urządzenia, wysoka temperatura w pomieszczeniu, częste otwieranie drzwi), należy ustawić niższą temperaturę, która zapewni okresowe wyłączanie się sprężarki.

Artykuły spożywcze należy przechowywać w najchłodniejszym miejscu chłodziarki.



Artykuły spożywcze będą lepiej przechowywane, jeśli umieścisz je w odpowiednio najbardziej schłodzonym miejscu. Najchłodniejsze miejsce znajduje się powyżej pojemnika na owoce i warzywa.

Poniższy symbol oznacza najchłodniejsze miejsce w komorze chłodziarki.

Żeby zapewnić niską temperaturę w tym miejscu, sprawdź czy półka znajduje się na poziomie tego symbolu, jak pokazano na rysunku.

Górną granicę najchłodniejszego miejsca wyznacza dolna część naklejki (grot strzałki). Górna półka najchłodniejszego miejsca powinna znajdować się na tym samym poziomie co grot strzałki. Najchłodniejsze miejsce znajduje się poniżej tego poziomu.

Ponieważ półki są przesuwalne, sprawdź, czy zawsze znajdują się na tym samym poziomie co granice strefy wyznaczonej na naklejkach, żeby zapewnić odpowiednie temperatury w tym miejscu.

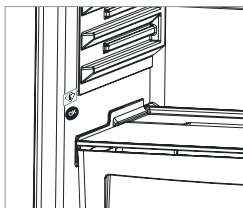

Wyposażenie dodatkowe

Szuflada zamrażarki

- Szuflada zamrażarki służy do przechowywania żywności, do której musisz mieć łatwy dostęp.
- Wyjmowanie szuflady zamrażarki
- Wysuń szufladę tak daleko, jak to możliwe.
- Podnieś przód szuflady do góry i wyjmij szufladę.

! **Wykonaj powyższe kroki w odwrotnej kolejności, aby włożyć szufladę na miejsce.**

Uwaga: Zawsze trzymaj szufladę za uchwyt przy jej wyjmowaniu lub wkładaniu.

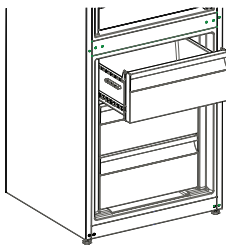

Tacka do lodu

- Napelnij tackę wodą i umieść w komorze zamrażarki.
- Gdy woda całkowicie zamarznie, wykręć tackę tak, jak pokazano na rysunku, aby wydobyć kostkę lodu.

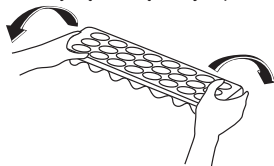
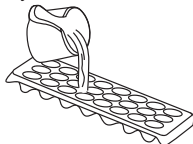

ROZDZIAŁ -3: WYKORZYSTANIE CHŁODZIARKO-ZAMRAŻARKI

Zero Degree Zone (Dotyczy niektórych modeli)

Przechowywanie artykułów spożywczych w przedziale schładzania zamiast w zamrażarce lub chłodziarce umożliwia zachowanie świeżości, smaku i wyglądu artykułów spożywczych przez dłuższy czas. Jeśli taca przedziału schładzania jest zabrudzona, wyjmij ją i umyj w wodzie.

(Woda zamarza przy temperaturze 0°C, ale artykuły spożywcze zawierające sól lub cukier zamarzają w niższej temperaturze.)

Zazwyczaj użytkownicy wykorzystują przedział schładzania do przechowywania surowych ryb, ryżu itp.

W przedziale nie wolno umieszczać artykułów spożywczych, ani tacy do wytwarzania lodu w celu wytworzenia lodu.

Wymywanie półki przedziału schładzania

- Pociągnij półkę przedziału schładzania do siebie, przesuwając ją na szynach.
- Podnosząc półkę przedziału schładzania do góry, zdejmij ją z szyn, aby wyciągnąć.

Po wyjęciu półki przedziału schładzania może ona wytrzymać maksymalnie 16-kilogramowe obciążenie.

Urządzenie sterujące wilgotnością (Dotyczy niektórych modeli)

Urządzenie sterujące wilgotnością w pozycji zamkniętej zapewnia dłuższe utrzymanie świeżości owoców i warzyw.

Jeśli pojemnik na owoce i warzywa zostanie całkowicie zapełniony, należy otworzyć przełącznik świeżości znajdujący się z przodu pojemnika na owoce i warzywa. W ten sposób powietrze i wilgotność w pojemniku na owoce i warzywa będzie regulowana, co umożliwi dłuższe utrzymanie świeżości produktów spożywczych.

W przypadku skraplania się wody na szklanej półce, należy otworzyć przełącznik świeżości.

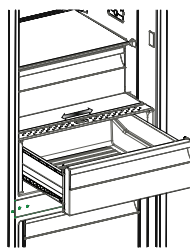
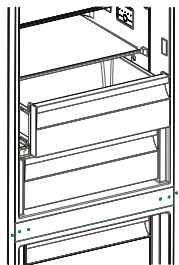

Raczka Butelek (Dotyczy niektórych modeli)

Mozesz używać raczki butelek, aby przeszkadzać się przesuwaniu i spadowaniu butelek. Też używając raczka butelek możesz przeszkodzić hałasowi otwierając drzwi lodówki.

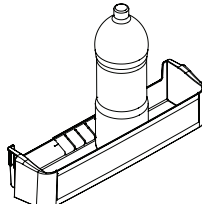
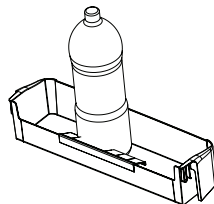
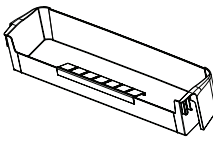
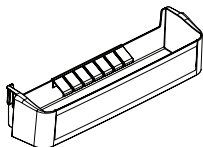
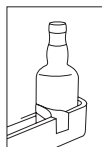

Półka na drzwi typu Adapti-Lift (Dotyczy niektórych modeli)

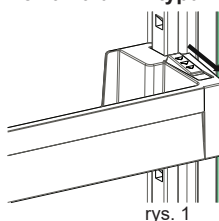

rys. 1

Aż sześć różnych położeń półki typu Adapti-Lift umożliwia zmianę przestrzeni do przechowywania według potrzeb.

Aby zmienić położenie półki typu Adapti-Lift, przytrzymaj jej spód, a następnie pociągnij przyciski z boku zgodnie z kierunkiem strzałki (rys. 1).

Umieść półkę na żądanej wysokości, przesuwając ją w górę lub w dół.

Po wybraniu odpowiedniej wysokości puść przyciski z boku półki (rys. 2). Przed puszczeniem półki upewnij się, że jest zamocowana, poruszając nią w górę i w dół.

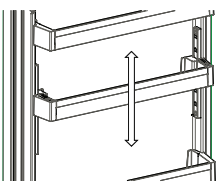

rys. 2

Uwaga: Przed zmianą położenia obciążonej półki podeprzyj ją od spodu. W przeciwnym razie pod wpływem dodatkowego obciążenia może spaść z szyn. Może to spowodować uszkodzenie szyn lub półki.

Wygląd i opis wyposażenia dodatkowego zależy od modelu chłodziarki.

- **Przed przystąpieniem do czyszczenia należy koniecznie odłączyć chłodziarko-zamrażarkę od źródła zasilania.**
- Nie wolno myć chłodziarko-zamrażarki, polewając ją wodą.
- Do czyszczenia wnętrza i zewnętrznych elementów chłodziarko-zamrażarki należy używać miękkiej ściereczki lub gąbki namoczonej w ciepłej wodzie z mydłem.
- Należy wyjmować poszczególne elementy pojedynczo i czyścić wodą z mydłem. Nie wolno ich myć w pralce.
- Do czyszczenia nie wolno stosować materiałów łatwopalnych, wybuchowych lub powodujących korozję, np. rozcieńczalników, benzyny, kwasów.
- Skraplacz należy oczyścić przynajmniej raz w roku przy pomocy szczoteczki, żeby zapewnić oszczędność energii i zwiększyć wydajność.

Przystępując do czyszczenia upewnij się, że chłodziarka jest odłączona od zasilania.

ROZDZIAŁ -3: WYKORZYSTANIE CHŁODZIARKO-ZAMRAŻARKI

Odszranianie

Chłodziarka odszraniania się automatycznie. Powstające podczas odszraniania woda wpływa do zbiornika skraplacza (znajdującego się z tyłu chłodziarko-zamrażarki) poprzez wyloty zbierające wodę i ulega samoistnemu odparowaniu.



Wymiana oświetlenia LED

Jeśli chłodziarko-zamrażarka została wyposażona w oświetlenie LED, skontaktuj się z Sharp Helpdesk, ponieważ wymianę należy powierzyć pracownikom autoryzowanego serwisu.

ROZDZIAŁ -4: WSKAZÓWKI DOTYCZĄCE PRZECHOWYWANIA ARTYKUŁÓW SPOŻYWCZYCH

Komora chłodziarki

- Zmniejszenie poziomu wilgoci równocześnie zapobiega skraplaniu się szronu w nieszczelnych pojemnikach chłodziarki. Szron zbiera się w najchłodniejszych miejscach parownika i czasami wymaga częstego odszraniania.
- W komorze zamrażarki nie wolno umieszczać ciepłych potraw. Ciepłe potrawy należy ostudzić do temperatury pokojowej i rozmieścić je w sposób zapewniający odpowiednią cyrkulację powietrza w komorze chłodziarki.
- Rozmieszczone w komorze chłodziarki opakowane produkty nie powinny dotykać tylnej ścianki, ponieważ mogłyby ulec oszronieniu i przylgnąć do tylnej ścianki. Nie należy zbyt często otwierać drzwi chłodziarki.
- Mięso i oczyszczone ryby (w opakowaniu lub owinięte plastikową folią) przeznaczone do wykorzystania w ciągu 1-2 dni należy rozmieścić w dolnej części komory chłodziarki (powyżej pojemnik na owoce i warzywa), ponieważ jest to najchłodniejsze miejsce zapewniające najlepsze warunki przechowywania.
- Owoce i warzywa można umieszczać w pojemniku na owoce i warzywa bez opakowania.
- W przypadku zwykłych warunków roboczych wystarczające jest ustawienie temperatury chłodziarki na +4°C.
- Temperatura komory chłodziarki musi znajdować się w zakresie 0-8°C, świeża żywność poniżej 0°C zostaje zamrożona i gnije, obciążenie bakteryjne wzrasta powyżej 8°C i żywność się psuje.
- Nie wkładać do chłodziarki gorącej żywności, odczekać na zewnątrz, aż ostygnie. Gorąca żywność zwiększa temperaturę lodówki i powoduje zatrucie żywności oraz jej niepotrzebne psucie.
- Mięso, ryby itp. należy przechowywać w komorze chłodzącej żywność, a komora warzywna jest przeznaczona na warzywa (jeżeli jest dostępna).
- Aby zapobiec zanieczyszczeniu krzyżowemu, produkty mięsne oraz owoce i warzywa muszą być przechowywane osobno.
- Żywność należy umieszczać w chłodziarce w zamkniętych pojemnikach lub zakrytą, aby zapobiec wilgoci i nieprzyjemnemu zapachowi.

Komora zamrażarki

- Komorę zamrażarki należy wykorzystywać do przechowywania przez dłuższy czas zamrożonych produktów i do wytwarzania lodu.
- W celu uzyskania maksymalnej pojemności komory zamrażarki należy wykorzystać szklane półki, znajdujące się w górnej i środkowej części komory. W dolnej części komory zamrażarki należy wykorzystać dolną szufladę.
- Nie należy umieszczać produktów spożywczych, przeznaczonych do zamrożenia, w pobliżu już zamrożonych produktów.
- Produkty spożywcze (mięso, mięso mielone, ryby itp.), które chcesz zamrozić, należy wcześniej podzielić na porcje przeznaczone do spożycia.
- Nie wolno ponownie zamrażać produktów spożywczych, które zostały rozmrożone. Mogłoby to stanowić zagrożenie dla zdrowia, np. powodując zatrucie pokarmowe.
- W komorze zamrażarki nie wolno umieszczać gorących potraw, dopóki nie ostygną. Mogłoby to doprowadzić do rozkładu wcześniej zamrożonych produktów spożywczych.
- Kupując mrożone potrawy, należy upewnić się, że zostały one zamrożone w odpowiednich warunkach, a ich opakowania nie są uszkodzone.
- Należy obserwować stan zamrożonych potraw przechowywanych w opakowaniach. Jeśli nie zostały podane żadne wskazówki, potrawę należy spożyć w możliwie najbliższym czasie.
- Jeśli opakowanie zamrożonego produktu spożywczego jest wilgotne i wydaje nieprzyjemny zapach, produkt mógł wcześniej być przechowywany w nieodpowiednich warunkach i zaczyna się psuć. Nie wolno kupować tego rodzaju produktów spożywczych!
- Okresy przechowywania zamrożonych produktów spożywczych zmieniają się w zależności od temperatury otoczenia, częstego otwierania i zamykania drzwi, ustawień termostatu, rodzaju produktu i czasu, jaki upłynął od daty zakupu produktu do umieszczenia go w zamrażarce. Należy zawsze stosować się do zaleceń podanych na opakowaniu i nie wolno przekraczać określonego czasu przechowywania.
- W przypadku długotrwałej przerwy w zasilaniu nie wolno otwierać drzwi komory zamrażarki. W przypadku długotrwałej przerwy w zasilaniu nie wolno ponownie zamrażać produktów spożywczych, które zostały rozmrożone. Należy je spożyć w możliwie najbliższym czasie.
- Należy pamiętać, że ponowne otwarcie drzwi zamrażarki natychmiast po ich zamknięciu nie jest łatwe. To zupełnie normalne! Po osiągnięciu zrównoważonych warunków, drzwi otworzą się z łatwością.

ROZDZIAŁ -4: WSKAZÓWKI DOTYCZĄCE PRZECHOWYWANIA ARTYKUŁÓW SPOŻYWCZYCH

Ważna uwaga:

- Po rozmrożeniu mrożonki należy przyrządzać podobnie jak świeże artykuły spożywcze. Jeśli po rozmrożeniu nie zostaną przyrządzone, NIDGY nie wolno zamrażać ich ponownie.
- Smak niektórych przypraw (anyżu, bazylii, rzeżuchy, octu winnego, mieszanki przypraw, imbiru, czosnku, cebuli, gorczycy, tymianku, majeranku, czarnego pieprzu itp.) zawartych w przygotowanych potrawach zmienia się i staje bardziej wyraźny, jeśli potrawy były przechowywane przez dłuższy czas. Dlatego przed zamrożeniem potraw należy do nich dodać nieco przypraw lub dodać ulubione przyprawy po rozmrożeniu.
- Czas przechowywania produktów spożywczych zależy od używanego tłuszczu. Odpowiednie tłuszcze to margaryna, tłuszcz wołowy, oliwa z oliwek i masło, a nieodpowiednie to olej arachidowy i tłuszcz wieprzowy.
- Artykuły spożywcze w stanie płynnym należy zamrażać w plastikowych pojemnikach, a pozostałe artykuły spożywcze plastikowych foliach lub woreczkach.

ROZDZIAŁ -5: ODWRÓCENIE DRZWI

Przestawienie drzwi

- Możliwość odwrócenia drzwi zależy od posiadanego modelu chłodziarko-zamrażarki.
- Nie jest to możliwe, jeśli uchwyty znajdują się z przodu urządzenia.
- Jeśli Twój model nie posiada uchwytów, możliwe jest odwrócenie drzwi, ale to zadanie należy powierzyć pracownikom autoryzowanego serwisu. Skontaktuj się z serwisem firmy Sharp.

ROZDZIAŁ -6: ROZWIĄZYWANIE PROBLEMÓW

Weryfikacja ostrzeżeń:

Chłodziarka wyświetla ostrzeżenia w przypadku awarii dowolnej części. W takiej sytuacji dioda LED wokół przycisku miga i rozlega się sygnał dźwiękowy.

TYP BŁĘDU	ZNACZENIE	PRZYCZYNA	DZIAŁANIA NAPRAWCZE
E01	Ostrzeżenie czujnika		Należy jak najszybciej skontaktować się z Sharp Helpdesk.
E02	Ostrzeżenie czujnika		Należy jak najszybciej skontaktować się z Sharp Helpdesk.
E03	Ostrzeżenie czujnika		Należy jak najszybciej skontaktować się z Sharp Helpdesk.
E06	Ostrzeżenie czujnika		Należy jak najszybciej skontaktować się z Sharp Helpdesk.
E07	Ostrzeżenie czujnika		Należy jak najszybciej skontaktować się z Sharp Helpdesk.
E08	Ostrzeżenie o niskim napięciu	Prąd zasilania urządzenia spadł do mniej niż 170 W.	- To nie jest awaria urządzenia, ten błąd pozwala uniknąć uszkodzenia sprężarki. - Konieczne zwiększenie napięcia do wymaganych poziomów Jeśli to ostrzeżenie nadal będzie wyświetlane, Należy jak najszybciej skontaktować się z Sharp Helpdesk.

ROZDZIAŁ -6: ROZWIĄZYWANIE PROBLEMÓW

TYP BŁĘDU	ZNACZENIE	PRZYCZYNA	DZIAŁANIA NAPRAWCZE
E09	Komora zamrażarki nie jest wystarczająco zimna	Zazwyczaj występuje po długotrwałej awarii zasilania.	<ol style="list-style-type: none"> 1. Ustaw niższą temperaturę zamrażarki albo włącz tryb szybkiego zamrażania. Kod błędu zostanie skasowany po osiągnięciu wymaganej temperatury. Aby skrócić czas niezbędny do osiągnięcia właściwej temperatury, nie otwieraj drzwi. 2. Wyjmij wszystkie produkty, które rozmarzły podczas tego błędu. Można ich użyć w krótkim czasie. 3. Do chwili osiągnięcia właściwej temperatury i skasowania błędu nie wkładaj żadnych nowych produktów do komory zamrażarki. <p>Jeśli to ostrzeżenie nadal będzie wyświetlane, Należy jak najszybciej skontaktować się z Sharp Helpdesk.</p>
E10	Komora lodówki nie jest wystarczająco zimna	Zazwyczaj występuje po: <ul style="list-style-type: none"> - Długotrwałej awarii zasilania. - Włożeniu gorącej żywności do lodówki. 	<ol style="list-style-type: none"> 1. Ustawieniu niższej temperatury lodówki albo włączeniu trybu szybkiego chłodzenia. Kod błędu zostanie skasowany po osiągnięciu wymaganej temperatury. Aby skrócić czas niezbędny do osiągnięcia właściwej temperatury, nie otwieraj drzwi. 2. Opróżnij miejsce przed otworami wylotowymi kanałów powietrza i unikaj umieszczania żywności w pobliżu czujnika. <p>Jeśli to ostrzeżenie nadal będzie wyświetlane, Należy jak najszybciej skontaktować się z Sharp Helpdesk.</p>
E11	Komora chłodziarki jest zbyt zimna	Różne	<ol style="list-style-type: none"> 1. Sprawdź, czy włączony jest tryb szybkiego chłodzenia 2. Obniż temperaturę komory lodówki 3. Sprawdź, czy otwory wentylacyjne są niezasklepienie i niezatkane <p>Jeśli to ostrzeżenie nadal będzie wyświetlane, Należy jak najszybciej skontaktować się z Sharp Helpdesk.</p>

ROZDZIAŁ -6: ROZWIĄZYWANIE PROBLEMÓW

Jeśli chłodziarko-zamrażarka nie pracuje;

- Czy nie wystąpiła przerwa w zasilaniu?
- Czy wtyczka kabla zasilającego jest prawidłowo podłączona do gniazdka?
- Czy bezpiecznik gniazdka, do którego została podłączona wtyczka kabla zasilającego, lub główny bezpiecznik sieciowy nie jest przepalony?
- Czy gniazdko jest sprawne? Żeby to sprawdzić, podłącz zamrażarkę do innego sprawnego gniazdka.

Jeśli chłodziarka nie chłodzi dostatecznie;

- Czy ustawienie temperatury jest prawidłowe?
- Czy drzwi chłodziarki były często otwierane lub pozostawały otwarte przez dłuższy czas?
- Czy drzwi chłodziarki są prawidłowo zamknięte?
- Czy chłodziarce nie zostały umieszczone talerze lub artykuły spożywcze, które dotykają ścianek urządzenia, uniemożliwiając w ten sposób cyrkulację powietrza?
- Czy chłodziarka nie została nadmiernie zapełniona?
- Czy została zachowana odpowiednia odległość od tyłu chłodziarki do ściany?
- Czy temperatura otoczenia nie wykracza poza zakres określony w instrukcji obsługi?

Jeśli artykuły spożywcze w komorze chłodziarki są nadmiernie schładzane;

- Czy ustawienie temperatury jest prawidłowe?
- Czy ostatnio w komorze zamrażarki nie została umieszczona zbyt duża ilość artykułów spożywczych? Jeśli tak - urządzenie może nadmiernie schładzać artykuły spożywcze umieszczone wewnątrz komory chłodziarki, ponieważ pracuje dłużej w celu schłodzenia większej ilości produktów.

Jeśli chłodziarka pracuje zbyt głośno;

Żeby osiągnąć ustawiony poziom schłodzenia, sprężarka uruchamia się od czasu do czasu. Odgłosy dochodzące w tym czasie z chłodziarki są normalne. Jeśli żądany poziom schłodzenia zostanie osiągnięty, odgłosy ucichną automatycznie. Jeśli nadmiernie odgłosy nie ustępują:

- Czy urządzenie zostało ustawione na stabilnej powierzchni? Czy nóżki zostały prawidłowo wyregulowane?
- Czy jakiegokolwiek przedmioty nie znajdują się za chłodziarką?
- Czy nie drgają półki lub talerze ustawiona na drgających półkach? W takim przypadku należy przemieścić półki i/lub przestawić talerze.
- Czy nie drgają elementy znajdujące się w chłodziarce?

Normalne odgłosy:

Trzaski (odgłos pękającego lodu):

- Podczas automatycznego odszraniania.
- Jeśli zamrażarka ochładza się lub nagrzewa (następuje rozszerzanie lub kurczenie się materiałów, z których urządzenie zostało wykonane).

Krótkie trzaski: Słyszalne podczas włączania/wyłączania sprężarki przez termostat.

Odgłosy pracującej sprężarki (normalne odgłosy pracującego silnika): Te odgłosy oznaczają, że sprężarka działa normalnie; sprężarka może emitować głośniejsze szумы przez krótki czas w takcie uruchamiania.

Odgłosy bulgotania i szeleszczącej wody: Te odgłosy powoduje czynnik chłodzący przepływający w instalacji rurowej.

Odgłosy przepływającej wody: Normalne odgłosy wody przepływającej do zbiornika skraplacza podczas odszraniania. Te odgłosy mogą być słyszalne podczas odszraniania.

Odgłosy przepływającego powietrza (normalne odgłosy pracującego wentylatora): Ten odgłos może być słyszalny w chłodziarce z technologią No-Frost podczas normalnej pracy systemu, a wywołuje go cyrkulacja powietrza.

Jeśli wewnątrz chłodziarki zgromadzi się wilgoć;

- Czy przechowywane artykuły spożywcze zostały prawidłowo opakowane? Czy pojemniki zostały dostatecznie osuszone przed umieszczeniem ich w chłodziarce?
- Czy drzwi chłodziarki są bardzo często otwierane? Jeśli drzwi są otwarte, wilgoć zawarta w powietrzu pomieszczenia przenika do wnętrza chłodziarki. Jeśli wilgotność pomieszczenia jest zbyt wysoka i drzwi są często otwierane, zawilgocenie wnętrza urządzenia następuje znacznie szybciej.
- Pojawianie się kropli wody na tylnej ścianie jest zjawiskiem zupełnie normalnym i jest skutkiem procesu automatycznego odszraniania. (w przypadku modeli statycznych)

Jeśli drzwi nie zostaną prawidłowo otwarte i zamknięte:

- Czy artykuły spożywcze nie uniemożliwiają domknięcia drzwi?
- Czy drzwi komory, półki i szuflady zostały prawidłowo umieszczone?
- Czy uszczelki drzwi nie są uszkodzone lub rozdarte?
- Czy chłodziarce została ustawiona na poziomej powierzchni?

Jeśli krawędzie obudowy chłodziarki, z którymi stykają się zawiasy drzwi są ciepłe;

Zwłaszcza latem (przy upalnej pogodzie) powierzchnie stykające się z zawiasami mogą się nagrzewać podczas pracy sprężarki, jest to normalne zjawisko.

ROZDZIAŁ -6: ROZWIĄZYWANIE PROBLEMÓW

WAŻNE UWAGI:

- W przypadku niespodziewanej przerwy w zasilaniu lub odłączenia urządzenia od zasilania termiczne zabezpieczenie spowoduje wyłączenie sprężarki, ponieważ gaz w układzie chłodzącym nie jest ustabilizowany. To zupełnie normalne, a chłodziarka uruchomi się ponownie po upływie 4 lub 5 minut.
- Urządzenie chłodzące jest ukryte w tylnej ścianie chłodziarki. Na tylnej powierzchni chłodziarki może gromadzić się woda lub tworzyć lód na skutek pracy sprężarki z określonymi przerwami czasowymi. To normalna sytuacja. Nie zachodzi konieczność przeprowadzania operacji odszraniania, dopóki nie zgromadzi się nadmierna ilość lodu.
- Jeśli nie korzystasz z chłodziarki przez dłuższy czas (np. latem podczas urlopu), odłącz ją od zasilania. Chłodziarkę należy oczyścić zgodnie ze wskazówkami podanymi w części 4 niniejszej instrukcji i pozostawić otwarte drzwi, żeby zapobiec nagromadzeniu się wilgoci i nieprzyjemnych zapachów.
- Zakupione urządzenie jest przeznaczone do użytku w gospodarstwie domowym oraz może być eksploatowane wyłącznie w warunkach domowych i w określonych celach. Urządzenie nie jest przeznaczone do zastosowań komercyjnych lub wspólnego użytkownika. Jeśli klient wykorzysta urządzenie niezgodnie z jego przeznaczeniem, stanowczo podkreślamy, że producent ani sprzedawca urządzenia nie ponoszą odpowiedzialności za wszelkie naprawy i usterki powstałe w okresie gwarancyjnym.
- Jeśli po zastosowaniu się do wszystkich powyżej podanych wskazówek problemu nie udało się rozwiązać, należy skontaktować się z autoryzowanym serwisem.

ROZDZIAŁ -7: WSKAZÓWKI DOTYCZĄCE OSZCZĘDZANIA ENERGII

1. Należy zawsze ochłodzić artykuły spożywcze przed umieszczeniem w urządzeniu.
2. Rozmrażaj artykuły spożywcze w komorze chłodziarki, żeby zaoszczędzić energię.
3. Deklarowane zużycie energii urządzenia bez szuflad i z całkowicie zapełnioną komorą zamrażalnika.
4. W celu oszczędzania energii nie używać przestrzeni między granicą załadunku a drzwiami, wzdłuż linii granicy załadunku. Linia granicy załadunku jest również używana w deklaracji zużycia energii.

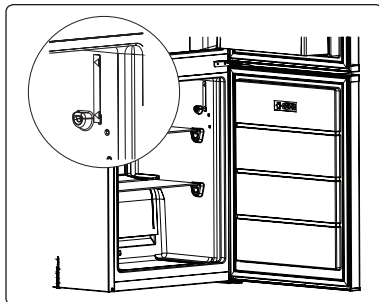

ROZDZIAŁ -8: DANE TECHNICZNE

Dane techniczne znajdują się na tabliczce znamionowej, wewnątrz urządzenia oraz na etykiecie efektywności energetycznej.

Kod QR na etykiecie efektywności energetycznej dostarczonej z urządzeniem zapewnia link internetowy do informacji związanych z wydajnością urządzenia w bazie danych EU EPREL.

Należy zachować etykietę efektywności energetycznej do wglądu, wraz z instrukcją obsługi i wszystkimi innymi dokumentami dostarczonymi wraz z urządzeniem.

Te same informacje można znaleźć w EPREL, korzystając z linka <https://eprel.ec.europa.eu> oraz nazwy modelu i numeru urządzenia, które znajdują się na tabliczce znamionowej.

Szczegółowe informacje na temat etykiety efektywności energetycznej można znaleźć pod adresem www.theenergylabel.eu.

ROZDZIAŁ -9: OBSŁUGA KLIENTA I SERWISOWA

Należy zawsze używać oryginalnych części zamiennych.

Podczas kontaktu z autoryzowanym serwisem należy zawsze przygotować następujące dane: model, numer seryjny oraz index serwisowy.

Dane są umieszczone na tabliczce znamionowej urządzenia. Zastrzega się możliwość zmian bez uprzedniego powiadomienia.

Oryginalne części zamienne do niektórych określonych komponentów są dostępne przez co najmniej 7 lub 10 lat, w zależności od typu komponentu, od wprowadzenia do obrotu na rynek ostatniej jednostki modelu.

Odwiedź naszą stronę internetową aby:
www.sharphomeappliances.com

Obsah

KAPITOLA -1: VŠEOBECNÉ VÝSTRAHY	134
KAPITOLA -2: VAŠA CHLADNIČKA S MRAZNIČKOU	138
KAPITOLA -3: POUŽÍVANIE CHLADNIČKY S MRAZNIČKOU	139
KAPITOLA -4: SPRIEVODCA USKLADNENÍM POTRAVÍN	145
KAPITOLA -5: UMIESTNENIE ZÁVESU DVERÍ NA DRUHÚ STRANU	145
KAPITOLA -6: RIEŠENIE PROBLÉMOV	146
KAPITOLA -7: TIPY NA ŠETRENIE ENERGIE.....	148
KAPITOLA -8: TECHNICKÉ ÚDAJE.....	148
KAPITOLA -9: ZÁKAZNÍCKA STAROSTLIVOSŤ A SERVIS	148

Vaša chladnička s mrazničkou spĺňa aktuálne bezpečnostné požiadavky. Nevhodné používanie môže viesť k poraneniu osôb a poškodeniu majetku. Ak chcete zabrániť poškodeniu, pred prvým použitím chladničky s mrazničkou si pozorne prečítajte tento návod. Obsahuje dôležité bezpečnostné informácie týkajúce sa inštalácie, bezpečnosti, používania a údržby vašej chladničky s mrazničkou. Tento návod si ponechajte pre budúce použitie.





POŽIAR

Varovanie: Riziko požiaru / horľavých materiálov

KAPITOLA -1: VŠEOBECNÉ VÝSTRAHY

 **VÝSTRAHA:** Nedávajte pred vetracie otvory chladničky s mrazničkou žiadne predmety.

 **VÝSTRAHA:** Na zrýchlenie procesu rozmrazenia nepoužívajte mechanické zariadenia ani iné pomôcky.

 **VÝSTRAHA:** Vo vnútri chladničky s mrazničkou nepoužívajte iné elektrické zariadenia

 **VÝSTRAHA:** Nepoškodzuje obvod s chladiacou kvapalinou.

 **VAROVANIE:** Pri umiestňovaní spotrebiča sa uistite, že napájací kábel nie je zachytený alebo poškodený.

 **VAROVANIE:** K zadnej strane spotrebiča neumiestňujte prenosné rozvodky alebo prenosné zdroje napätia.

 **VÝSTRAHA:** Aby ste zabránili poraneniu osôb alebo poškodeniu majetku, nainštalujte toto zariadenie podľa pokynov výrobcu.

 Malé množstvo chladiacej kvapaliny použitej v tejto chladničke s mrazničkou je ekologická chladiaca kvapalina R600a (izobután). Je horľavá a výbušná, ak sa vznieti v uzavretom priestore.

* Počas prenášania a umiestňovania chladničky nepoškodzuje obvod s chladiacim plynom.

* V blízkosti chladničky s mrazničkou neskladujte žiadne nádoby s horľavými materiálmi, ako sú spreje alebo náplne hasiacich prístrojov.

* Toto zariadenie je určené na použitie v domácnosti a na podobných miestach, napríklad:

- kuchyňa pre personál v obchodoch, kanceláriách a iných pracovných prostrediach;
- farmách a klientmi v hoteloch, motelloch a iných obytných zariadeniach;
- zariadeniach typu nocovania s raňajkami;
- stravovacích a podobných neobchodných aplikáciách.

* Pre vašu chladničku s mrazničkou je potrebná elektrická

zásuvka s napätím 220 – 240 V a kmitočtom 50 Hz. Nepoužívajte inú zásuvku. Pred pripojením chladničky s mrazničkou skontrolujte, či sa údaje na štítku s údajmi (napätie a príkon) zhodujú s elektrickou zásuvkou. Ak máte pochybnosti, obráťte sa na kvalifikovaného elektrikára.

- * Toto zariadenie smú používať deti od 8 rokov a osoby so zníženými fyzickými, zmyslovými alebo mentálnymi schopnosťami, alebo nedostatkom skúseností a znalostí, pokiaľ na nich dohliada osoba zodpovedná za ich bezpečnosť, alebo ak im táto osoba dala pokyny ohľadom používania a chápu riziká. Deti sa nesmú so zariadením hrať. Deti by nemali vykonávať čistenie a údržbu, pokiaľ na nich niekto nedohliada.
- * Deti vo veku od 3 do 8 rokov smie nakladať a vykladať chladiace spotrebiče. Deti nemajú vykonávať údržbu alebo čistenie spotrebiča, veľmi malé deti (0 – 3 rokov) nemajú používať spotrebič, malé deti (3 – 8 rokov) nemajú používať spotrebič, ak sú bez stáleho dozoru, staršie deti (8 – 14 rokov) a ľudia s obmedzenými fyzickými alebo duševnými schopnosťami môžu používať spotrebiče bezpečne, ak sú pod dozorom alebo boli o bezpečnom použití spotrebiča náležite poučení. Ľudia s veľmi obmedzenými schopnosťami nemajú používať spotrebič, kým nie sú pod stálym dozorom.
- * Poškodený napájací kábel/zástrčka môžu spôsobiť požiar alebo úraz elektrickým prúdom. Keď sú poškodené, musia sa vymeniť. To môže urobiť iba kvalifikovaný personál.
- * Tento spotrebič nie je určený na použitie v nadmorských výškach nad 2000 m.

Aby nedošlo ku kontaminácii jedla, dodržujte prosím nasledujúce pokyny:

- * Ponechanie dvierok v otvorenom stave po dlhú dobu môže spôsobiť výrazný narástť teploty vnútri oddelenia spotrebiča.
- * Pravidelne očisťujte povrchy, ktoré prichádzajú do kontaktu s jedlom, a tiež prístupné odtokové systémy.
- * Surové mäso a ryby uchovávajte v chladničke vo vhodných kontajneroch, aby nedochádzalo k ich kontaktu s inými potravinami alebo kvapnutiu na ne.
- * Oddelenie pre mrazené potraviny označené dvoma hviezdčkami sú vhodné pre uchovávanie vopred zmrazených potravín, uchovávanie alebo výrobu zmrzliny a výrobu ľadových kociek.
- * Oddelenie označené jednou, dvoma alebo tromi hviezdčkami nie sú vhodné pre zmrazenie čerstvého jedla.
- * Ak chladiace zariadenie je ponechané prázdne po dlhú dobu, je nutné ho vypnúť, rozmraziť, očistiť, osušiť a ponechať dvierka otvorené, aby ste zabránili tvorbe plesní vo vnútri spotrebiča.

KAPITOLA -1: VŠEOBECNÉ VÝSTRAHY

Likvidácia

- Všetky balenia a materiály sú šetrné k životnému prostrediu a dajú sa recyklovať. Všetky baliace materiály zlikvidujte spôsobom šetrným k životnému prostrediu. Ďalšie informácie získate od obecného zastupiteľstva.
- Keď chcete zariadenie vyhodiť, prerežte napájací kábel a zničte zástrčku a kábel. Deaktivujte poistku dverí, aby vo vnútri neuviazli deti.
- Prerezaná zástrčka vložená do zásuvky s prúdom 16 A predstavuje vážne bezpečnostné riziko (úraz elektrickým prúdom). Zaisťte, aby bola prerezaná zástrčka bezpečne zlikvidovaná.

Likvidácia vášho starého zariadenia

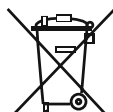

Tento symbol nachádzajúci sa na výrobku alebo balení označuje, že výrobok nesmie byť braný ako domový odpad. Namiesto toho by ste ho mali doniesť na vhodné zberné miesto recyklujúce elektrické a elektronické zariadenia. Recykláciou materiálov pomáhate zachovať prírodné zdroje. Podrobnejšie informácie o recyklácii tohto výrobku vám poskytne miestny orgán, služba likvidácie domového odpadu alebo obchod, v ktorom ste zakúpili výrobok.

Opýtajte sa orgánu miestnej správy na likvidáciu elektrického a elektronického odpadu na jeho opätovné použitie, recykláciu a obnovu.

Poznámky:

- Pred inštaláciou a použitím zariadenia si pozorne prečítajte návod na používanie. Nenesieme zodpovednosť za škodu spôsobenú nesprávnym používaním.
- Dodržiavajte všetky pokyny na zariadení a v návode na používanie. Uschovajte si tento návod na bezpečné miesto, aby ste v budúcnosti mohli vyriešiť prípadné problémy.
- Toto zariadenie je určené na použitie v domácnosti a môže byť použité iba v domácnostiach a na špecifikované účely. Nie je vhodné na komerčné alebo bežné používanie. Takéto použitie spôsobí zneplatnenie záruky na zariadenie a naša spoločnosť nenesie zodpovednosť za straty, ku ktorým by došlo.
- Toto zariadenie je určené na použitie v domácnostiach a je vhodné iba na chladenie/skladovanie potravín. Nie je vhodné na komerčné ani bežné použitie a/alebo na skladovanie iných látok ako potravín. Naša spoločnosť nenesie zodpovednosť za straty, ktoré spôsobí nedodržanie vyššie uvedených podmienok.

Bezpečnostné upozornenia



- Nepripájajte chladničku s mrazničkou do elektrickej siete pomocou predlžovacieho kábla.
- Poškodený napájací kábel/zástrčka môžu spôsobiť požiar alebo úraz elektrickým prúdom. Keď sú poškodené, musia sa vymeniť. To môže urobiť iba kvalifikovaný personál.
- Nepoužívajte zástrčkový adaptér.
- Nikdy nadmerne neohýbajte napájací kábel.
- Nikdy sa nedotýkajte napájacieho kábla/zástrčky mokrymi rukami, pretože by mohlo dôjsť k úrazu elektrickým prúdom.
- Nedávajte sklenené fľaše ani plechovky s nápojmi do mraziaceho oddelenia. Fľaše alebo plechovky môžu explodovať.
- Pri vyberaní ľadu vyrobeného v mraziacom oddelení sa ho nedotýkajte, ľad môže spôsobiť omrzliny a/alebo porezanie.
- Nevyberajte veci z mrazičky vlhkými ani mokrymi rukami. Mohli by ste si tak odrieť kožu alebo spôsobiť omrzliny.
- Po rozmrazení potraviny znovu nezmrazujte.

Informácie o inštalácii

Pred vybalením a presúvaním chladničky s mrazničkou venujte nejaký čas tomu, aby ste sa oboznámili s nasledujúcimi bodmi.

- Umiestnite mimo dosahu priameho slnečného žiarenia a v dostatočnej vzdialenosti od zdroja tepla ako je radiátor.
- Vaše zariadenie by malo byť aspoň 50 cm od kachiel, plynových pecí a výmenníkov tepla, a mali by byť aspoň 5 cm od elektrických pecí.
- Nevystavujte chladničku s mrazničkou vlhkosti ani dažďu.
- Vaša chladnička s mrazničkou by mala byť aspoň 20 mm od inej mrazičky.
- Nad vrchnou časťou spotrebiča je nutné ponechať aspoň 150mm široký odstup. Na vršok spotrebiča nič neodkladajte.
- Pre bezpečnú prevádzku je dôležité, aby vaša chladnička s mrazničkou bola bezpečná a vyvážená. Nastaviteľné nohy sa používajú na vyrovnanie chladničky s mrazničkou. Pred umiestnením akýchkoľvek potravín dovnútra sa uistite, že je zariadenie vyrovnané.
- Pred použitím zariadenia odporúčame utrieť všetky regály a priečky s handričkou namočenou v teplej vode s lyžičkou sódy bikarbóny. Po vyčistení opláchnite teplou vodou a osušte.
- Nainštalujte s plastovými distančnými doštičkami, ktoré sa nachádzajú v zadnej časti zariadenia. Otočte o 90 stupňov (ako je znázornené na obrázku). Tým zabezpečíte, že sa chladíč nebude dotýkať steny.
- Chladnička by mala byť umiestnená pri stene s voľnou vzdialenosťou nepresahujúcou 75 mm.

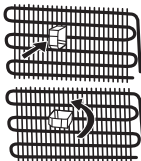

Pred použitím chladničky



- Pred nastavením chladničky s mrazničkou skontrolujte, či nie je viditeľne poškodená. Ak je chladnička s mrazničkou poškodená, nainštalujte ju ani ju nepoužívajte
- Pri prvom použití chladničky s mrazničkou ju pred pripojením do siete nechajte vo vzpriamenej polohe po dobu aspoň 3 hodiny. Tak sa umožní efektívna prevádzka a zabráni sa poškodeniu kompresora.
- Pri prvom použití chladničky s mrazničkou si môžete všimnúť miernu arómu. To je úplne normálne avymizne to ako sa chladnička začne ochladzovať.

KAPITOLA -1: VŠEOBECNÉ VÝSTRAHY

Informácie o chladiacej technológii novej generácie

Chladničky s mrazničkou s chladiacou technológiou novej generácie majú iný systém fungovania ako statické chladničky s mrazničkou. V bežných chladničkách s mrazničkou sa vlhký vzduch vychádzajúci do mrazničky a vodná para vychádzajúca z potravín v mraziacom oddiele menia na námrazu. Na rozmrazenie tejto námrazy, inými slovami na rozmrazenie, treba chladničku odpojiť od elektrickej siete. Na zachovanie chladu potravín po dobu odmrazovania musí užívateľ uložiť potraviny na inom mieste a musí odstrániť zostávajúci ľad a nahromadenú námrazu.

V oddieloch mrazničky vybavených chladiacou technológiou novej generácie je situácia úplne iná. Pomocou ventilátora cez oddiel mrazničky fúka studený a suchý vzduch. Vplyvom studeného vzduchu, ktorý s ľahkosťou fúka cez oddiel – aj v priestoroch medzi poličkami – sa potraviny zamrazia rovnomerne a správne. A nebude vznikať námraza.

Konfigurácia v oddiele chladničky bude takmer rovnaká ako pri oddieli mrazničky. Vzduch, ktorý prúdi vďaka ventilátoru nachádzajúcom sa v hornej časti oddielu chladničky, sa chladí počas toho, ako prechádza cez medzeru za prívodom vzduchu. Súčasne cez otvory na prívode vzduchu prúdi vzduch tak, že sa v oddiele chladničky úspešne dokončuje chladiaci proces. Otvory v prívode vzduchu sú navrhnuté na rovnomernú distribúciu vzduchu v oddiele.

Keďže medzi oddielom mrazničky a oddielom chladničky neprechádza žiadny vzduch, pachy sa nebudú miešať.

V dôsledku toho sa vaša chladnička s chladiacou technológiou novej generácie ľahko používa a ponúka vám prístup k veľkému objemu a estetickému vzhľadu.

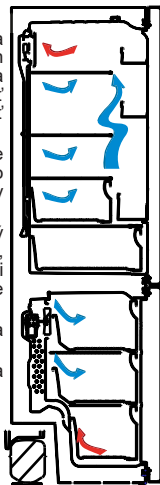

KAPITOLA -2: VAŠA CHLADNIČKA S MRAZNIČKOU

Tento spotrebič nie je určený na používanie ako vstavaný spotrebič.

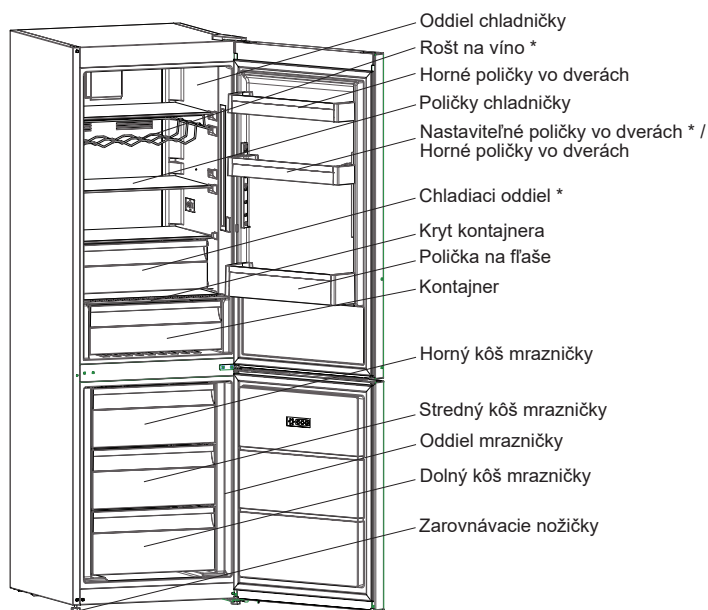

Držiak na vajcia



Podnos na ľad

* V niektorých modeloch

Tento obrázok bol nakreslený ako informačný na zobrazenie rôznych častí a príslušenstva zariadenia.

Diely sa môžu v závislosti od modelu zariadenia líšiť.

Oddelenie pre čerstvé potraviny (Chladnička): Najefektívnejšie využitie energie je zabezpečené pri umiestnení zásuviek v spodnej časti chladničky a rovnomernom umiestnení políc, zatiaľ čo pozície košíkov na dverkách chladničky spotrebu energie neovplyvňuje.

Mraziaci priestor (Mraznička): Najefektívnejšie využívanie energie je zabezpečené pri konfigurácii so zásuvkami a košími v naloženej polohe.

KAPITOLA -3: POUŽÍVÁNIE CHLADNIČKY S MRAZNIČKOU

Displej a ovládací panel

Používanie ovládacieho panela

1. Nastavenie teploty mrazničky
2. Indikátor režimu rýchleho mrazenia
3. Nastavenie teploty chladničky
4. Indikátor režimu super chladenia
5. Indikátor dovolenkového režimu
6. Indikátor úsporného režimu
7. Indikátor poplachu
8. Indikátor režimu detskej poisťky
9. Voľba obrazovky
10. Zníženie hodnoty
11. Zvýšenie hodnoty
12. Voľba režimu
13. Výber detskej poisťky

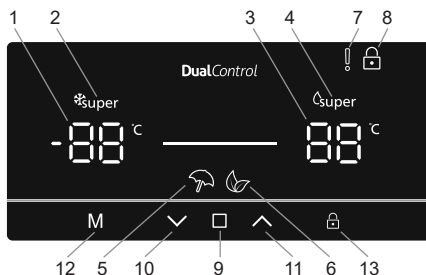

Obsluha chladničky

Osvetlenie (ak je dostupné)

Ak je spotrebič zapojený po prvýkrát, vnútorné osvetlenie sa môže zapnúť o 1 minútu neskôr z dôvodu úvodných testov.

Prevádzka vašej chladničky s mrazničkou

Režim rýchleho mrazenia



Účel

- Zmrazenie veľkého množstva potravín, ktoré sa nemôžu zmestiť na policu rýchleho mrazenia.
- Zmrazenie pripravených potravín.
- Rýchle zmrazenie čerstvých potravín na zachovanie čerstvosti.

Spôsob použitia

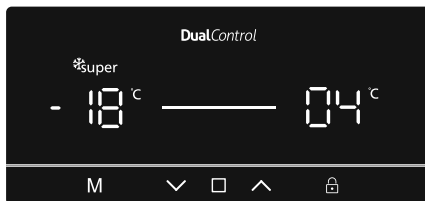
- Stlačte ikonu  (#9 na diagrame ovládacieho panela), kým sa nezobrazí „Nastavenie teploty mrazničky“ (#1).
- Teplota bude po výbere nastavenia teploty mrazničky blikať.



- Opakovane stláčajte ikonu  (#10), kým sa nezobrazí logo „super mrazenie“  v ľavom hornom rohu (#2).
- Zariadenie po nastavení režimu super mrazenie zapípa, aby sa potvrdilo, že bol režim zapnutý.
- Po pípnutí sa na obrazovke zobrazí pôvodná teplota mrazničky.
- Režim možno zrušiť opakovaním vyššie uvedených pokynov od začiatku.

Počas tohto režimu:

- Teplotu chladničky je možné nastaviť, nebude to mať vplyv na režim super mrazenia.
- Úsporný a dovolenkový režim nie je možné vybrať, ak je aktívne super mrazenie.



Režim super chladenie

Účel

- Chladenie a uskladnenie veľkého množstva potravín v chladiacom priestore.
- Rýchle ochladenie nápojov.

Spôsob použitia

- Stlačte ikonu  (#9 na diagrame ovládacieho panela), kým sa nezobrazí „Nastavenie teploty mrazničky“ (#1).
- Teplota bude po výbere nastavenia teploty chladničky blikať.

- Opakovane stláčajte ikonu  (#10), kým sa nezobrazí logo „super mrazenie“  v ľavom hornom rohu (#4).

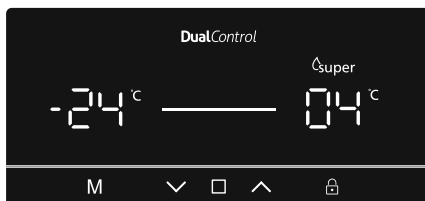

KAPITOLA -3: POUŽÍVANIE CHLADNIČKY S MRAZNIČKOU

- Zariadenie po nastavení režimu super mrazenie zapípa, aby sa potvrdilo, že bol režim zapnutý.
- Po pípnutí sa na obrazovke zobrazí pôvodná teplota mrazničky.
- Režim možno zrušiť opakovaním vyššie uvedených pokynov od začiatku.

Počas tohto režimu:

- Teplotu chladničky je možné nastaviť, nebude to mať vplyv na režim super chladenia.
- Úsporný a dovolenkový režim nie je možné vybrať, ak je aktívne super chladenie.

Úsporný režim

Účel

Úspory energie. Počas obdobia menej častého používania (otvárania dverí) alebo počas neprítomnosti v domácnosti, ako je počas dovolenky, sa môže pomocou programu Eco zabezpečiť optimálna teplota a tým aj šetrenie energie.

Spôsob použitia

- Stlačte ikonu **M** (#12 na diagrame ovládacieho panela), kým sa nezobrazí ikona  režim „Eco“ (#6).
- Po nastavení režimu „Eco“ prístroj zapípa a potvrdí tým zapnutie režimu.
- Po pípnutí sa na displeji zobrazí aj nastavenie teploty chladničky a mrazničky (#1 a #3).
- Režim Eco môžete zrušiť stlačením ikony **M** (#12).

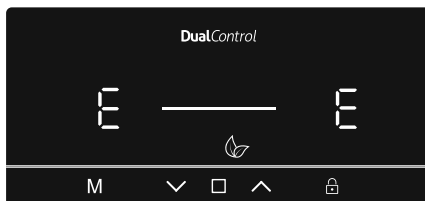

Počas tohto režimu:

- Teplotu mrazničky a chladničky je možné nastaviť, nastavenie sa však nevykoná, pokiaľ sa nezruší režim Eco.
- Pri zrušení úsporného režimu sa zapnú vybrané hodnoty nastavenia a upravia sa teploty.
- Môžete si vybrať režim super chladenie alebo super mrazenie, ale ich výberom sa okamžite zruší režim Eco.
- Dovolenkový režim je možné vybrať iba po zrušení úsporného režimu

Dovolenkový režim

Účel

Dovolenkový režim sa používa, ak zariadenie opustíte na dlhší čas. Počas dovolenkového režimu zostane mraziaca priehradka aktívna.

Spôsob použitia

- Stlačte ikonu **M** (# 12 na diagrame ovládacieho panela), kým sa nezobrazí ikona  „Dovolenkový režim“ (# 5).
- Zariadenie po nastavení dovolenkového režimu zapípa a potvrdí tým zapnutie režimu.
- Po pípnutí sa na chladničke zobrazí '–' a na mrazničke sa zobrazí nastavená teplota -18 °C.
- Dovolenkový režim môžete zrušiť stlačením ikony **M** (#12).

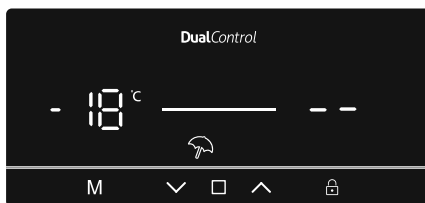

Počas tohto režimu:

- Teplotu mrazničky a chladničky je možné nastaviť, nastavenie sa však nevykoná, pokiaľ sa nezruší dovolenkový režim. Po zrušení dovolenkového režimu sa zapnú vybrané hodnoty nastavenia a upravia sa teploty.
- Môžete si vybrať režim Super chladenie alebo super mrazenie, ale ich výberom sa okamžite zruší dovolenkový režim.
- Režim Eco je možné vybrať iba po zrušení dovolenkového režimu.

KAPITOLA -3: POUŽÍVÁNIE CHLADNIČKY S MRAZNIČKOU

Režim chladenia nápojov

Účel

Tento režim sa používa na chladenie nápojov v rámci nastaviteľného času.

Spôsob použitia

- Stlačte ikonu **M** (#12) a **□** (#9) súčasne po dobu piatich sekúnd.
- Na indikátore nastavenia chladnejšej teploty sa začne zobrazovať „05“. Táto hodnota bude blikať na obrazovke.
- Používatelia môžu stlačením tlačidiel **▼** alebo **▲** upraviť časový úsek (05, 10, 15, 20, 25 alebo 30 minút).
- Po výbere času čísla trikrát zablikajú na obrazovke a zaznie pípnutie. Ak používateľ do 2 sekúnd nestlačí žiadne tlačidlo, nastaví sa čas.
- Stroj potom nastaví čas, zostávajúci čas sa zobrazí na obrazovke.
- Po uplynutí celkového času zaznie alarm.
- Režim chladenia nápojov je možné zrušiť stlačením ikony **M** (#12) a **□** (#9) súčasne po dobu piatich sekúnd.

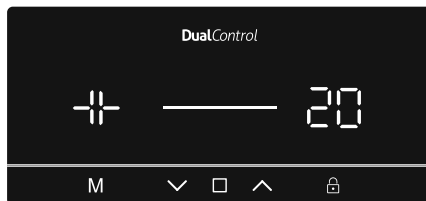

Počas tohto režimu:

- Ak je aktívny režim chladenia nápojov a detská poistka, režim detskej poistky musí byť zrušený, aby sa vypol zvuk alarmu.
- Počas používania tohto režimu musíte pravidelne kontrolovať teplotu fľaš. Ak sú fľaše dostatočne vychladené, vyberte ich zo spotrebiča.
- Fľaše môžu explodovať, ak sa v prístroji ponechajú prídlho.

Úsporný režim obrazovky

Účel

Týmto režimom sa šetrí energia vypnutím všetkého osvetlenia ovládacieho panela, keď je panel nečinný.

Spôsob použitia

- Úsporný režim obrazovky sa aktivuje automaticky po 30 sekundách.
- Ak stlačíte ľubovoľné tlačidlo, keď je osvetlenie ovládacieho panela vypnuté, na displeji sa objavia aktuálne nastavenia a umožní sa vykonať ľubovoľnú zmenu.
- Ak úsporný režim obrazovky nezrušíte alebo ak po dobu 30 sekúnd nestlačíte žiadne tlačidlo, ovládací panel sa znova vypne.

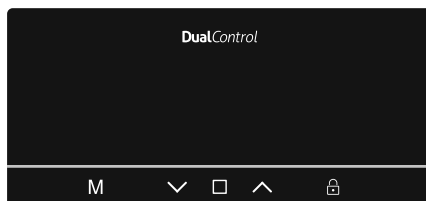

Vypnutie úsporného režimu obrazovky

- Ak chcete úsporný režim obrazovky zrušiť, musíte najskôr stlačiť ľubovoľné tlačidlo na aktiváciu tlačidiel, a potom stlačiť a podržať tlačidlo režimu **M** (#12) ešte 3 sekundy.
- Na opätovné aktivovanie úsporného režimu obrazovky stlačte a podržte tlačidlo režimu **M** (#12) na 3 sekundy.

Funkcia detskej poistky

Účel

Detskú poistku je možné aktivovať, aby nedošlo k náhodným alebo neúmyselným zmenám nastavení spotrebiča.

Aktivácia detskej poistky

Stlačte a podržte tlačidlo detskej poistky **□** (#13) na 5 sekúnd.

Zrušenie detskej poistky

Stlačte a podržte tlačidlo detskej poistky **□** (#13) na 5 sekúnd.

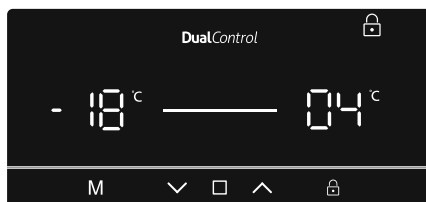



KAPITOLA -3: POUŽÍVÁNIE CHLADNIČKY S MRAZNIČKOU

Funkcia upozornenia na otvorené dverka

Ak chladnička alebo zostane otvorená viac ako 2 minúty, prístroj zapípa.



Nastavenie teploty

Nastavenie teploty mrazničky

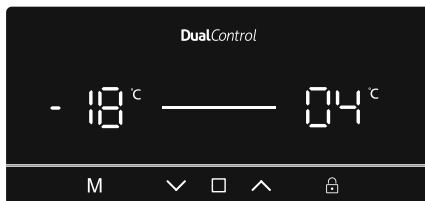
- Stlačte ikonu  (#9 na diagrame ovládacieho panela), kým sa nezobrazí „Nastavenie teploty mrazničky“ (#1).
- Teplota bude po výbere nastavenia teploty mrazničky blikať.
- Používatelia potom môžu pomocou šípky nahor alebo nadol ( / ) nastaviť teplotu (-16, -18, -20, -22, -24 °C a režim super mrazenie).
- Ak je aktivovaný režim super mrazenie alebo režim Eco, teplota sa nezmení, pokiaľ sa režim nezruší.



Nastavenie teploty chladničky

- Stlačte ikonu  (#9 na diagrame ovládacieho panela), kým sa nezobrazí „Nastavenie teploty mrazničky“ (#1).
- Teplota bude po nastavení teploty chladničky blikať.
- Používatelia potom môžu pomocou šípky nahor alebo nadol ( / ) nastaviť teplotu (8, 6, 5, 4, 2 °C a režim super mrazenie).
- Ak je aktivovaný režim super mrazenie alebo režim Eco, teplota sa nezmení, pokiaľ sa režim nezruší.

Výstrahy o nastaveniach teplôt

- Neodporúčame prevádzkovať chladničku v prostrediach chladnejších ako 10 °C.
- Nastavenia teplôt by ste mali nastaviť na základe frekvencie otvárania dverí, množstva potravín v chladničke a okolitej teploty chladničky.
- Po pripojení by vaša chladnička mala v závislosti od okolitej teploty bez prerušenia pracovať až 24 hodín, kým sa úplne nevychladí. Počas tejto doby neotvárajte dvere chladničky a nedávajte do nej žiadne potraviny.
- Keď po výpadku energie odpojíte a opäť zapojíte zástrčku, použije sa funkcia 5-minútového oneskorenia, aby sa zabránilo poškodeniu kompresora chladničky. Chladnička začne po 5 minútach fungovať normálne.
- Chladnička je navrhnutá tak, aby fungovala v intervaloch okolitej teploty uvedených v štandardoch a podľa klimatickej triedy uvedenej na informačnom štítku. Kvôli efektívnosti chladenia neodporúčame prevádzkovať chladničku mimo uvedené teplotné limity.
- Toto zariadenie je určené na použitie pri okolitej teplote v rámci rozsahu 16 °C – 38 °C.

Klimatická trieda a význam:

T (tropická): Tento chladiaci spotrebič je určený na používanie pri teplote okolia v rozsahu od 16 °C do 43 °C.

ST (subtropická): Tento chladiaci spotrebič je určený na používanie pri teplote okolia v rozsahu od 16 °C do 38 °C.

N (teplota): Tento chladiaci spotrebič je určený na používanie pri teplote okolia v rozsahu od 16 °C do 32 °C.

SN (rozšírená teplota): Tento chladiaci spotrebič je určený na používanie pri teplote okolia v rozsahu od 10 °C do 32 °C.

Dôležité pokyny k inštalácii

Tento spotrebič je určený na prevádzku v ťažkých klimatických podmienkach a je napájaný technológiou „Freezer Shield“, ktorá zaisťuje, že mrazené potraviny v mrazničke sa nerozmrazia, aj keď teplota okolia klesne pod -15 °C. Takže spotrebič môže umiestniť do nevykurovanej miestnosti bez toho, aby ste sa museli obávať, že sa mrazené potraviny v mrazničke pokazia. Keď sa teplota okolia vráti do normálu, môžete pokračovať v zvyčajnom používaní spotrebiča.

KAPITOLA -3: POUŽÍVÁNIE CHLADNIČKY S MRAZNIČKOU

Indikátor teploty

Aby ste mohli lepšie nastaviť chladničku, vybavili sme ju teplotným indikátorom, ktorý sa nachádza v najchladnejšej oblasti.

Aby ste lepšie skladovali potraviny v chladničke, najmä v najchladnejšej oblasti, uistite sa, že na indikátore teploty svieti nápis „OK“. Ak sa nápis „OK“ nezobrazuje, znamená to, že teplota nebola nastavená správne. Môže byť ťažké vidieť indikátor, uistite sa, že svieti správne. Pri každej zmene nastavenia teploty počkajte, kým sa teplota v zariadení stabilizuje. Ak je to potrebné, pokračujte novým nastavením teploty. Zmeňte polohu nastavenia teploty a pred novou kontrolou a potenciálnou zmenou počkajte aspoň 12 hodín.

POZNÁMKA: Pri častom alebo predĺženom otváraní dverí alebo po umiestnení čerstvých potravín do zariadenia je normálne, že sa na indikátore nastavenia teploty nezobrazuje nápis „OK“. Ak sa nadmerne nahromadia ľadové kryštály (na dolnej stene zariadenia) na oddiele chladničky, výparníku (kvôli preťaženiu zariadenia, vysokej teplote v miestnosti, častému otváraní dverí), dajte nastavenie teploty zariadenia na nižšiu polohu, kým sa kompresor opäť nezačne vypínať.

Skladujte potraviny v najchladnejšej oblasti chladničky.



Vaše potraviny budú lepšie uskladnené, keď ich dáte do najvhodnejšej chladiacej oblasti. Najchladnejšia oblasť je tesne nad kontajnerom.

Nasledujúci symbol označuje najchladnejšiu oblasť chladničky.

Ak chcete mať istotu, že je v tejto oblasti nízka teplota, uistite sa, že sa polička nachádza na úrovni tohto symbolu, ako je vidieť na obrázku.

Horná hranica najchladnejšej oblasti je označená dolnou stranou nálepky (hrot šípky). Najchladnejšia oblasť hornej poličky musí byť na rovnakej úrovni ako je hlava šípky. Najchladnejšia oblasť je pod touto úrovňou.

Keďže sú tieto poličky odoberateľné, uistite sa, že sú vždy na rovnakej úrovni s limitmi zón popísanými na nálepkách, aby sa zaručili teploty v tejto oblasti.

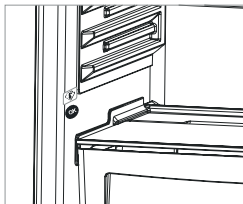

Príslušenstvo

Schránka mrazničky

- Schránka mrazničky je určená na potraviny, ku ktorým je potrebný jednoduchý prístup.
- Vyberanie schránky mrazničky;
- Vytiahnite schránku čo najviac von.
- Vytiahnite prednú časť schránky smerom hore a von.

! **Pri opätovnom vložení schránky postupujte obráteným postupom, ako je uvedené vyššie.**

Poznámka: Pri presune dovnútra alebo von vždy držte rúčku schránky.

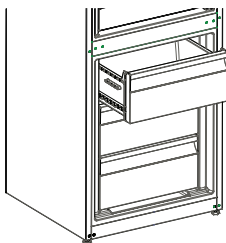

Zásobník na ľad

- Naplňte zásobník na ľad s vodou a dajte ich do mrazničky.
- Po úplnom zamrznutí vody, môžete otočiť zásobník, ako je to uvedené nižšie a vysypať kocky ľadu.

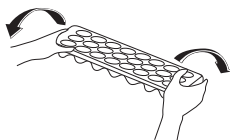

Zero Degree Zone (V niektorých modeloch)

Keď namiesto oddielu mrazničky alebo chladničky necháte potraviny v chladiacom oddiele, udržia si čerstvosť a chuť dlhšie a zachovávajú si svoj čerstvý vzhľad. Keď sa podnos chladiaceho oddielu zašpiní, vyberte ho a umyte ho vodou.

(Voda zamrzá pri 0 °C, ale potraviny obsahujúce soľ alebo cukor zamrzajú pri nižšej teplote)

Ľudia obvykle používajú chladiaci oddiel na surovú rybu, ryžu a pod...

Nedávajte sem potraviny, ktoré chcete zmraziť, ani podnosy na ľad, aby ste urobili ľad.

Vybranie poličky chladiaceho oddielu

- Vytiahnite poličku chladiaceho oddielu von smerom k sebe posúvaním po kofajniciach.
- Vytiahnite poličku chladiaceho oddielu smerom hore z kofajničiek, aby ste mohli vybrať chladiaci oddiel.

Po odstránení poličky chladiaceho oddielu má nosnosť maximálne 16 kg.

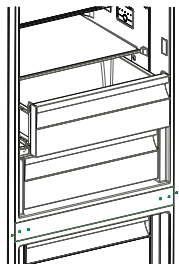

KAPITOLA -3: POUŽÍVÁNIE CHLADNIČKY S MRAZNIČKOU

Ovládač vlhkosti

Keď je ovládač vlhkosti v zatvorenej polohe, umožňuje to dlhšie uskladnenie čerstvého ovocia a zeleniny.

Ak je kontajner úplne plný, otvor na čerstvý vzduch, ktorý sa nachádza pred kontajnerom, treba otvoriť. Pomocou tohto vzduchu sa bude ovládať množstvo vlhkosti v kontajneri a môžete zvýšiť životnosť.

Ak na sklenenej poličke uvidíte nejakú kondenzáciu, ovládanie vlhkosti by ste mali dať do otvorenej polohy.

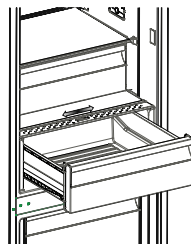

Držiak na fľaše (V niektorých modeloch)

Aby sa zabránilo vyšmyknutiu alebo pádu fľaše, môžete použiť držiak na fľaše. Môžete tiež zabrániť vzniku hluku, ktorý bude prebiehať pri otvorení alebo zatvorení dverí.

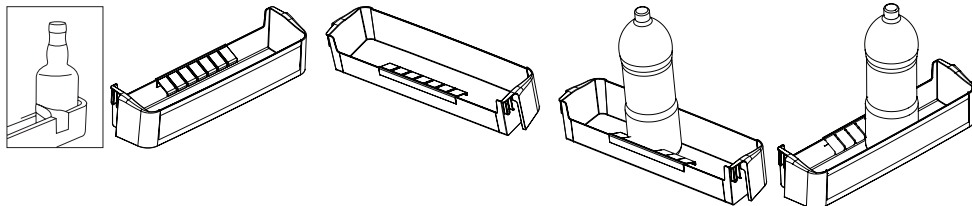

Adapti-Lift Polička vo dverách (V niektorých modeloch)

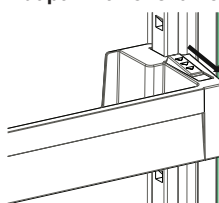

obr. 1

Na vytvorenie úložných plôch v rámci Adapti-Lift možno vykonať šesť rôznych nastavení výšky.

Ak chcete zmeniť pozíciu Adapti-Lift: podržte tlačidlo poličky a zatlačte na tlačidlá po stranách poličky vo dverách v smere šípky (obr. 1).

Poličku vo dverách umiestnite do potrebnej výšky, posunutím nahor a nadol.

Po dosiahnutí požadovanej pozície poličky vo dverách uvoľnite tlačidlá po stranách poličky (Obr. 2). Pred uvoľnením poličky vo dverách ju presuňte hore a dole a uistite sa, či je polička vo dverách upevnená.

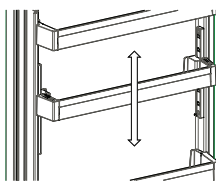

obr. 2

Poznámka: Pred presunutím naplnenej poličky vo dverách musíte poličku pridržať pomocou tlačidla. V opačnom prípade by mohla polička vo dverách v dôsledku hmotnosti vyklznúť z drážok. Tak by sa mohla polička vo dverách alebo drážky poškodiť.

V závislosti od modelu, ktorý máte, sa vizuálne a textové popisy na príslušenstve môžu líšiť.

Čistenie

- **Pred čistením chladničky s mrazničkou vypnite napájanie a odpojte zástrčku zo zásuvky.**
- Neumývajte chladničku s mrazničkou tak, že do nej vylejete vodu.
- Použite teplú handričku s mydlovým roztokom alebo špongiu na vytrenie vnútra a vonkajšku chladničky s mrazničkou.
- Opatrne odstráňte všetky poličky a zásuvky ich posunutím smerom hore alebo smerom von a vyčistite ich mydlovou vodou. Neumývajte v práčke ani v umývačke riadu.
- Na čistenie chladničky s mrazničkou nepoužívajte rozpúšťadlá, abrazívne čistiace prostriedky, čistiace prostriedky na sklo ani univerzálne čistiace prostriedky. Mohlo by dôjsť k poškodeniu plastových povrchov alebo iných komponentov chemickými látkami, ktoré obsahujú.
- Aspoň raz ročne vyčistíte mäkkou kefkou alebo vysávačom chladič na zadnej strane chladničky s mrazničkou.

Počas čistenia sa uistite, že je chladnička odpojená.

Rozmrazovanie

Vaša chladnička sa automaticky rozmrazuje. Voda, ktorá vznikne pri rozmrazovaní, prúdi cez zberný odkvap na vodu do odparovacej nádoby za chladničkou a tam sa sama odparuje.



Odparovací priečinok

Výmena osvetlenia LED

Ak má vaša chladnička s mrazničkou osvetlenie LED, obráťte sa na technickú podporu spoločnosti Sharp, pretože ho môže vymeniť iba autorizovaný personál.

KAPITOLA -4: SPRIEVODCA USKLADNENÍM POTRAVÍN

Oddiel chladničky

- Na zníženie vlhkosti a následného zvýšenia tvorby námrazy nikdy nedávajte kvapaliny do chladničky v neutesnených nádobách. Námraza sa obvykle koncentruje v najchladnejších častiach výparníka a časom bude potrebné častejšie rozmrazovanie.
- Do chladničky nikdy nedávajte teplé potraviny. Teplé jedlo alebo potraviny by ste mali nechať vychladnúť pri izbovej teplote a treba ich uložiť tak, aby sa zaistila adekvátna cirkulácia vzduchu v oddiele chladničky.
- Nič by sa nemalo dotýkať zadnej steny, pretože to spôsobí tvorbu námrazy a primrznutie balenia k zadnej stene. Neotvárajte dvere chladničky príliš často.
- Dajte mäso a rybu (zabalené v balení alebo v plastových vrecúškach), ktoré použijete do 1 – 2 dní, do dolnej časti oddielu chladničky (tzn. nad kontajnerom), keďže je to najchladnejšia časť a zaistí najlepšie podmienky skladovania.
- Ovocie a zeleninu môžete dať nezabalené do kontajnera.
- Za normálnych prevádzkových podmienok bude dostatočné upraviť nastavenie teploty chladničky na +4 °C.
- Teplota chladiaceho priestoru musí byť v rozmedzí 0 – 8 °C, čerstvé potraviny sa pri teplote nižšej ako 0 °C pokrývajú ľadom a pokazia sa, bakteriálne zafaženie sa zvyšuje nad 8 °C a potraviny sa pokazia.
- Horúce potraviny nevkladajte do chladničky ihneď, počkajte, kým teplota vprchá. Horúce potraviny zvyšujú stupeň chladničky a spôsobia otravu jedlom a zbytočné pokazenie potravín.
- Mäso, ryby atď. sa musia uchovávať v chladiacom priestore na potraviny a priehradka na zeleninu sa uprednostňuje na zeleninu (ak je dostupná).
- Na zamedzenie krížovej kontaminácii neskladujte mäsové výrobky spolu s ovocím a zeleninou.
- Potraviny vkladajte do chladničky v uzavretých nádobách alebo zakryté, aby sa predišlo vlhkosti a zápachom.

Oddiel mrazničky

- Oddiel hlbokého zmrazenia vašej chladničky použite na skladovanie zmrazeného jedla na dlhú dobu a na produkciu ľadu.
- Na získanie maximálnej kapacity oddielu mrazničky používajte sklenené poličky iba v hornej a strednej časti. V dolnej časti použite dolný kôš.
- Nedávajte jedlo, ktoré chcete nanovo zmraziť, vedľa už zmrazeného jedla.
- Jedlo (mäso, mleté mäso, rybu, a pod.) by ste mali zmraziť rozdelením na porcie tak, že sa budú dať skonsumovať naraz.
- Nezmrazujte opäť jedlo, ktoré už bolo rozmrazené. Môže to ohroziť vaše zdravie, pretože môže spôsobiť problémy ako je otrava jedlom.
- Nedávajte horúce jedlo do oddielu hlbokého zmrazenia skôr, ako vychladne. Spôsobili by ste zhnitie iného jedla, ktoré už bolo predtým zmrazené v oddiele hlbokého zmrazenia.
- Keď kupujete zmrazené jedlo, uistite sa, že bolo zmrazené pri vhodných podmienkach a že balenie nie je poškodené.
- Počas skladovania zmrazeného jedla treba dodržiavať podmienky skladovania uvedené na balení. Ak nie je uvedené žiadne vysvetlenie, jedlo treba skonsumovať v čo najkratšom možnom čase.
- Ak v balení mrazeného jedla bola vlhkosť a má zlý zápach, jedlo asi nebolo skladované pri vhodných podmienkach a pokazilo sa. Nekupujte tento typ jedál!
- Skladovacie doby mrazených potravín sa menia v závislosti od okolitej teploty, častosti otvárania a zatvárania dverí, nastavení termostatu, typov potravín a doby, ktorá uplynula od okamihu, keď ste potravinu získali, do doby, kedy ste ju dali do mrazničky. Vždy dodržiavajte pokyny na balení a nikdy nepresahujte označenú dobu skladovania.
- Počas dlhších výpadkov napájania neotvárajte dvere oddielu hlbokého zmrazenia. Počas dlhších výpadkov napájania nezmrazujte opäť svoje jedlo a spotrebujte ho v čo najkratšom čase.
- Majte na pamäti, že ak chcete otvoriť dvere mrazničky ihneď po ich zatvorení, nebudú sa dať otvoriť ľahko. Je to celkom normálne! Po dosiahnutí rovnováhy sa dvere budú dať jednoducho otvoriť.

Dôležitá poznámka:

- Keď sú mrazené potraviny rozmrazené, mali by ste ich tepelne upraviť ako čerstvé potraviny. Pokiaľ ich neuvaríte po rozmrazení, NIKDY ich nesmiete znovu zmraziť.
- Chuť niektorých korenín, ktoré sa nachádzajú vo varených jedlách (aníz, bazalka, žerucha, ocot, rôzne korenie, zázvor, cesnak, cibuľa, horčica, tymian, majorán, čierne korenie, atď.), sa mení a chuť sa výrazní, ak sú uložené po dlhú dobu. Preto by ste do zmrazeného jedla mali pridať málo korenín alebo požadované množstvo korenín pridajte po rozmrazení jedla.
- Doba skladovania potravín závisí od použitého oleja. Vhodné oleje sú margarín, teľací tuk, olivový olej a maslo a nevhodujúce oleje sú arašidový olej a bravčový masť.
- Potraviny v kvapalnej forme by ste mali zmraziť v plastových nádobách a ďalšie potraviny by mali byť zmrazené v plastových fóliách alebo vrecúškach.

KAPITOLA -5: UMIESTNENIE ZÁVESU DVERÍ NA DRUHÚ STRANU

Premiestnenie dverí

- To, či je možné umiestniť záves dverí na druhú stranu, závisí od chladničky s mrazničkou.
- Keď sú rúčky pripojené v prednej časti zariadenia, nie je to možné.
- Ak váš model nemá rúčky, záves dverí sa dá dať na druhú stranu, ale musí to urobiť autorizovaný personál. Zavolajte servis spoločnosti Sharp.

KAPITOLA -6: RIEŠENIE PROBLÉMOV

Pozrite si výstrahy:

Vaša chladnička vás varuje, ak niektorá z častí nefunguje. V takom prípade sa LED okolo tlačidla rozblíka a ozve sa zvukové upozornenie.

TYP CHYBY	VÝZNAM	DÔVOD	ČO TREBA VYKONÁŤ
E01	Varovanie snímača		Čo najskôr kontaktujte technickú podporu spoločnosti Sharp.
E02	Varovanie snímača		Čo najskôr kontaktujte technickú podporu spoločnosti Sharp.
E03	Varovanie snímača		Čo najskôr kontaktujte technickú podporu spoločnosti Sharp.
E06	Varovanie snímača		Čo najskôr kontaktujte technickú podporu spoločnosti Sharp.
E07	Varovanie snímača		Čo najskôr kontaktujte technickú podporu spoločnosti Sharp.
E08	Varovanie nízkeho napätia	Napájanie zariadenia kleslo pod 170 W.	<p>- Toto nie je zlyhanie zariadenia, táto chyba pomáha zabrániť poškodeniu kompresora.</p> <p>- Napätie je potrebné opäť zvýšiť na požadovanú úroveň.</p> <p>Ak toto varovanie pokračuje, Čo najskôr kontaktujte technickú podporu spoločnosti Sharp.</p>
E09	Mraznička nie je dostatočne vychladená	Pravdepodobne nastane po dlhodobom výpadku napájania.	<ol style="list-style-type: none"> Nastavte teplotu mrazničky na nižšiu hodnotu alebo nastavte super mrazenie. Týmto by sa mal odstrániť kód chyby po dosiahnutí požadovanej teploty. Udržujte dvere zatvorené, aby sa skrátil čas potrebný na dosiahnutie správnej teploty. Vyberte všetky produkty, ktoré sa počas tejto chyby rozmrazili. Môžu sa použiť v krátkom čase. Do mraziaceho priestoru nekladajte žiadne čerstvé produkty, kým sa nedosiahne správna teplota a neodstráni sa chyba. <p>Ak toto varovanie pokračuje, Čo najskôr kontaktujte technickú podporu spoločnosti Sharp.</p>
E10	Mraznička nie je dostatočne vychladená	<p>Pravdepodobne nastane po:</p> <ul style="list-style-type: none"> - Dlhodobé výpadky napájania. - Ponechanie horúceho jedla v chladničke. 	<ol style="list-style-type: none"> Nastavte teplotu chladničky na chladnejšiu hodnotu alebo nastavte super chladenie. Týmto by sa mal odstrániť kód chyby po dosiahnutí požadovanej teploty. Udržujte dvere zatvorené, aby sa skrátil čas potrebný na dosiahnutie správnej teploty. Vyprázdnite miesto pred výdychom vzduchového potrubia a vyhnite sa umiestneniu potravín v blízkosti snímača. <p>Ak toto varovanie pokračuje, Čo najskôr kontaktujte technickú podporu spoločnosti Sharp.</p>

KAPITOLA -6: RIEŠENIE PROBLÉMOV

TYP CHYBY	VÝZNAM	DŮVOD	ČO TREBA VYKONÁŤ
E11	Chladnička je príliš chladná	Rôzne	<ol style="list-style-type: none"> 1. Skontrolujte, či je aktivovaný režim super chladenie. 2. Znížte teplotu chladničky 3. Skontrolujte, či sú vetracie otvory čisté a nie sú upchaté <p>Ak toto varovanie pokračuje, Čo najskôr kontaktujte technickú podporu spoločnosti Sharp.</p>

Ak vaša chladnička nefunguje;

- Došlo k výpadku napájania?
- Je zástrčka zapojená správne do zásuvky?
- Je spálená poistka zásuvky, do ktorej je zapojená zástrčka, alebo je spálená hlavná poistka?
- Je chyba v zásuvke? Aby ste to skontrolovali, zapojte chladničku do zásuvky, o ktorej viete, že funguje.

Ak vaša chladnička nechladí dostatočne;

- Je správne nastavenie teploty?
- Otvárajú sa často dvere chladničky a ostávajú otvorené dlhú dobu?
- Sú dvere chladničky správne zatvorené?
- Dali ste jedlo alebo potraviny do chladničky tak, že sa dotýkajú zadnej steny chladničky a bránia cirkulácii vzduchu?
- Je vaša chladnička nadmerne naplnená?
- Je dostatočná vzdialenosť medzi vašou chladničkou a zadnou a bočnou stenou?
- Je okolitá teplota v rozmedzí hodnôt uvedených v návode na používanie?

Ak sú potraviny v chladničke príliš schladené

- Je správne nastavenie teploty?
- Dali ste do oddielu mrazničky v poslednom čase viaceré potraviny? Ak áno, vaša chladnička môže príliš schlaadiť potraviny v oddiele chladničky, keďže bude fungovať dlhšie, aby sa tieto potraviny vychladili.

Ak je vaša chladnička pracuje príliš hlasno;

Na udržanie nastavenej úrovne chladenia sa môže z času na čas aktivovať kompresor. Zvuky z vašej chladničky sú v takom prípade vzhľadom k jej funkcii normálne. Keď sa dosiahne požadovaný stupeň chladenia, zvuky sa automaticky znížia. Ak zvuky pretrvávajú;

- Je vaše zariadenie stabilné? Sú nohy nastavené správne?
- Je niečo za chladničkou?
- Vibrujú poličky alebo riad na poličkách? Ak sa to stane, vymeňte poličky a/alebo riad.
- Vibrujú veci umiestnené do chladničky?

Normálne zvuky;

Praskanie (praskanie ľadu):

- Počas automatického rozmrazovania.
- Ak sa zariadenie ochladí alebo zahreje (v dôsledku rozpínavosti materiálu zariadenia).

Krátke praskanie: Začuté, keď termostat zapne/vypne kompresor.

Hluk kompresora (normálny huk motora): Tento zvuk znamená, že kompresor pracuje normálne. Keď je kompresor aktivovaný, môže na krátko spôsobiť väčší huk.

Hluk bublania a špliechania: Tento huk je spôsobený prúdením chladiacej kvapaliny v rúrkach systému.

Zvuk toku vody: Normálny zvuk toku vody prúdiacej do nádoby na odparovanie počas rozmrazovania. Tento huk môže byť počas rozmrazovania počutí.

Hluk prúdenia vzduchu (normálny huk ventilátora): Tento huk môže byť vďaka cirkulácii vzduchu počutí v chladničkách s technológiou zabraňujúcou tvorbe námrazy pri bežnej prevádzke systému.

Ak sa vnútri chladničky hromadí vlhkosť;

- Boli potraviny riadne zabalené? Boli kontajnery dobre vysušené pred tým, ako ste ich dali do chladničky?
- Otvárajú sa dvere chladničky veľmi často? Pri otvorení dverí vstupuje vlhkosť nachádzajúca sa vo vzduchu v miestnosti do chladničky. Najmä vtedy, keď je vlhkosť v miestnosti príliš vysoká, čím častejšie otvárate dvere, tým rýchlejšie bude dochádzať k zvlhčovaniu.
- Po procese automatického rozmrazovania je normálne, že sa na zadnej stene vytvoria kvapky vody. (V statických modeloch)

V prípade, že dvere nie sú riadne otvorené a zatvorené;

- Bránia balenia potravín zatvoreniu dverí?
- Sú priehradky na dverách, poličky a zásuvky na svojom mieste?
- Sú tesnenia dverí poškodené?
- Je chladnička na vodorovnom povrchu?

KAPITOLA -6: RIEŠENIE PROBLÉMOV

Ak sú okraje kabinetu chladničky, ktoré sa dotýkajú kĺbov dverí, teplé;

Najmä v lete (teplom počasí) môžu pri prevádzke kompresora byť dotýkajúce sa plochy teplejšie, to je normálne.

DÔLEŽITÉ POZNÁMKY:

- Tepelná poistka ochrany kompresora preruší napájanie po náhlej havárii elektrickej energie alebo po odpojení zariadenia, pretože plyn v chladiacom systéme nie je stabilizovaný. To je úplne normálne a chladnička sa po 4 až 5 minútach reštartuje.
- Chladiaca jednotka chladničky je skrytá v zadnej stene. Preto môžu v dôsledku prevádzky kompresora v určených intervaloch na zadnom povrchu chladničky vzniknúť kvapky vody alebo ľadu. To je normálne. Pokiaľ nie je ľadu príliš veľa, nie je potrebné vykonať rozmrazovanie.
- Ak nebudete chladničku dlhšiu dobu používať (napríklad počas letných prázdnin), odpojte ju. Vyčistite chladničku tak, ako je to opísané v časti 4, a nechajte dvere otvorené, aby sa zabránilo hromadeniu vlhkosti a zápachu.
- Zakúpené zariadenie je určené na použitie v domácnostiach a môže sa použiť iba v domácnostiach a na uvedené účely. Nie je vhodné na komerčné alebo bežné používanie. Ak zákazník používa zariadenie spôsobom, ktorý nie je v súlade s týmito funkciami, zdôrazňujeme, že výrobca a predajca nenesú zodpovednosť za akékoľvek opravy a poruchy v záručnej dobe.
- Ak problém pretrváva po tom, čo ste postupovali podľa vyššie uvedených pokynov, obráťte sa na autorizovaný servis.

KAPITOLA -7: TIPY NA ŠETRENIE ENERGIE

1. Pred uložením potravín do zariadenia ich nechajte vždy vychladnúť.
2. Potraviny rozmrazte v oddiele chladničky, pomôže vám to šetriť energiu.
3. Spotreba energie vášho spotrebiča je deklarovaná bez zásuviek a s úplne naplnenou mrazničkou.
4. Pre šetrenie energie nepoužívajte priestor mrazničky medzi limitom zaťaženia a dverami, pozdĺž línie limitu zaťaženia. Línia limitu zaťaženia používa aj pri deklarácii spotreby energie.

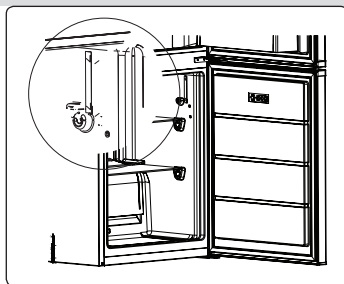

KAPITOLA -8: TECHNICKÉ ÚDAJE

Technické informácie sa nachádzajú na výrobnom štítku na vnútornej strane spotrebiča a na energetickom štítku.

QR kód na energetickom štítku dodanom so spotrebičom poskytuje webový odkaz na informácie súvisiace s výkonom spotrebiča v databáze EU EPREL.

Energetický štítok si uchovajte na použitie spolu s používateľskou príručkou a všetkými ostatnými dokumentmi poskytovanými s týmto spotrebičom.

Tie isté informácie môžete zároveň nájsť v databáze EPREL pomocou odkazu <https://eprel.ec.europa.eu> a názvu modelu aj čísla výrobu, ktoré nájdete na výrobnom štítku spotrebiča.

Podrobnejšie informácie o energetickom štítku nájdete na odkaze www.theenergylabel.eu.

KAPITOLA -9: ZÁKAZNÍCKA STAROSTLIVOSŤ A SERVIS

Vždy používajte originálne náhradné diely.

Pri obrátení sa na autorizované servisné centrum sa uistite, či máte k dispozícii tieto údaje: model, PNC, sériové číslo. Údaje môžete nájsť na výrobnom štítku.

Typový štítok sa nachádza vo vnútri chladiaceho priestoru dole na ľavej strane.

Pôvodné náhradné diely pre niektoré špecifické súčiastky, v závislosti od typu súčiastky, budú k dispozícii po dobu minimálne 7 alebo 10 rokov od vystavenia na trhu poslednej jednotky daného modelu.

Navštívte našu webovú lokalitu na:
www.sharphomeappliances.com



Service & Support

Visit Our Website
sharphomeappliances.com

SHARP
Be Original.

52320707