



# K-50M22BL2-FR

Cooking

EN User Manual

FR Guide d'utilisation

ES Manual de uso

NL Handleiding





**SHARP**

Be Original.

**Thank you for choosing this product.**

This User Manual contains important safety information and instructions on the operation and maintenance of your appliance.

Please take the time to read this User Manual before using your appliance and keep this book for future reference.

Icon	Type	Meaning
	<b>WARNING</b>	Serious injury or death risk
	<b>RISK OF ELECTRIC SHOCK</b>	Dangerous voltage risk
	<b>FIRE</b>	Warning; Risk of fire / flammable materials
	<b>CAUTION</b>	Injury or property damage risk
	<b>IMPORTANT / NOTE</b>	Operating the system correctly

# CONTENTS

1.SAFETY INSTRUCTIONS.....	4
1.1 General Safety Warnings .....	4
1.2 Installation Warnings .....	6
1.3 During Use .....	7
1.4 During Cleaning and Maintenance .....	8
2.INSTALLATION AND PREPARATION FOR USE.....	10
2.1 Instructions for the Installer .....	10
2.2 Installation of the Oven.....	10
2.3 Electrical Connection and Safety.....	11
3.PRODUCT FEATURES .....	13
4.USE OF PRODUCT .....	14
4.1 Oven Controls.....	14
4.2 Cooking Table.....	15
4.3 Use of the Mechanical Timer .....	15
4.4 Accessories .....	15
5.CLEANING AND MAINTENANCE.....	16
5.1 Cleaning .....	16
5.2 Maintenance .....	18
6.TROUBLESHOOTING & TRANSPORT .....	19
6.1 Troubleshooting.....	19
6.2 Transport .....	19
7.TECHNICAL SPECIFICATIONS.....	20
7.1 Energy Fiche .....	20



# 1. SAFETY INSTRUCTIONS



- Carefully read all instructions before using your appliance and keep them in a convenient place for reference when necessary.
- This manual has been prepared for more than one model therefore your appliance may not have some of the features described within. For this reason, it is important to pay particular attention to any figures whilst reading the operating manual.

## 1.1 General Safety Warnin GS

- This appliance can be used by children aged from 8 years and above and by persons with reduced physical, sensory or mental capabilities or lack of experience and knowledge if they have been given supervision or instruction concerning use of the appliance in a safe way and understand the hazards involved. Children should not play with the appliance. Cleaning and user maintenance should not be made by children without supervision.

 **WARNING:** The appliance and its accessible parts become hot during use. Care should be taken to avoid touching heating elements. Keep children less than 8 years of age away unless they are continually supervised.

  **WARNING:** Danger of fire: Do not store items on the cooking surfaces.

  **WARNING:** If the surface is cracked, switch off the appliance to avoid the possibility of electric shock.

- Do not operate the appliance with an external timer or separate remote-control system.
- During use the appliance will get hot. Care should be taken to avoid touching heating elements inside

the oven.

- Handles may get hot after a short period during use.
- Do not use harsh abrasive cleaners or scourers to clean the oven door glass and other surface. They can scratch the surfaces which may result in shattering of the door glass or damage to surfaces.
- Do not use steam cleaners for cleaning the appliance.

 **WARNING:** To avoid the possibility of electric shock, make sure that the appliance is switched off before replacing the lamp.

 **CAUTION:** Accessible parts may be hot when cooking or grilling. Keep young children away from the appliance when it is in use.

- Your appliance is produced in accordance with all applicable local and international standards and regulations.
- Maintenance and repair work should only be carried out by authorised service technicians. Installation and repair work that is carried out by unauthorised technicians may be dangerous. Do not alter or modify the specifications of the appliance in any way. Inappropriate hob guards can cause accidents.
- Before connecting your appliance, make sure that the local distribution conditions (nature of the gas and gas pressure or electricity voltage and frequency) and the specifications of the appliance are compatible. The specifications for this appliance are stated on the label.

 **CAUTION:** This appliance is designed only for cooking food and is intended for indoor domestic household use only. It should not be used for any other purpose or in any other application, such as for non-domestic use, in a commercial environment or for

heating a room.



- Do not use the oven door handles to lift or move the appliance.
- All possible measures have been taken to ensure your safety. Since the glass may break, care should be taken while cleaning to avoid scratching. Avoid hitting or knocking the glass with accessories.
- Make sure that the supply cord is not trapped or damaged during installation. If the supply cord is damaged, it must be replaced by the manufacturer, its service agent or similarly qualified persons in order to prevent a hazard.
- Do not let children climb on the oven door or sit on it while it is open.
- Please keep children and animals away from this appliance.

## **1.2 inStalla tion Warnin GS**

- Do not operate the appliance before it is fully installed.
- The appliance must be installed by an authorised technician. The manufacturer is not responsible for any damage that might be caused by defective placement and installation by unauthorised people.
- When the appliance is unpacked, make sure that it is has not been damaged during transportation. In case of any defect do not use the appliance and contact a qualified service agent immediately. The materials used for packaging (nylon, staplers, Styrofoam, etc.) may be harmful to children and they should be collected and removed immediately.
- Protect your appliance from the atmosphere. Do not expose it to effects such as sun, rain, snow, dust or excessive humidity.

- Any materials (i.e. cabinets) around the appliance must be able to withstand a minimum temperature of 100°C.
- The appliance must not be installed behind a decorative door, in order to avoid overheating.

### 1.3 Durin G uSe

- When you first use your oven you may notice a slight smell. This is perfectly normal and is caused by the insulation materials on the heater elements. We suggest that, before using your oven for the first time, you leave it empty and set it at maximum temperature for 45 minutes. Make sure that the environment in which the product is installed is well ventilated.
  - Take care when opening the oven door during or after cooking. The hot steam from the oven may cause burns.
  - Do not put flammable or combustible materials in or near the appliance when it is operating.
  - Always use oven gloves to remove and replace food in the oven.
  - Under no circumstances should the oven be lined with aluminium foil as overheating may occur.
  - Do not place dishes or baking trays directly onto the base of the oven whilst cooking. The base becomes very hot and damage may be caused to the product.
-   Do not leave the oven unattended while cooking with solid or liquid oils. They may catch fire under extreme heating conditions. Never pour water on to flames that are caused by oil, instead switch the oven off and cover the pan with its lid or a fire blanket.
- If the product will not be used for a long period of time, turn the main control switch off.

- Make sure the appliance control knobs are always in the “0” (stop) position when it is not in use.
- The trays incline when pulled out. Take care not to spill or drop hot food while removing it from the ovens.
- Do not place anything on the oven door when it is open. This could unbalance the oven or damage the door.
- Do not hang towels, dishcloths or clothes from the appliance or its handles.

#### **1.4 Durin G Cleanin G anD Maintenan Ce**

- Make sure that your appliance is turned off at the mains before carrying out any cleaning or maintenance operations.
- Do not remove the control knobs to clean the control panel.
- To maintain the efficiency and safety of your appliance, we recommend you always use original spare parts and to call our authorised service agents in case of need.

#### **CE Declaration of conformity**

 We declare that our products meet the applicable European Directives, Decisions and Regulations and the requirements listed in the standards referenced.

This appliance has been designed to be used only for home cooking. Any other use (such as heating a room) is improper and dangerous.

 The operating instructions apply to several models. You may notice differences between these instructions and your model.



## Disposal of your old machine

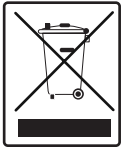

This symbol on the product or on its packaging indicates that this product should not be treated as household waste. Instead it should be handed over to the applicable collection point for the recycling of electrical and electronic equipment. By ensuring this product is disposed of correctly, you will help prevent potential negative consequences for the environment and human health, which could otherwise be caused by inappropriate waste handling of this product. For more detailed information about recycling of this product, please contact your local city office, your household waste disposal service or the retailer who you purchased this product from.

## 2. INSTALLATION AND PREPARATION FOR USE

**! WARNING** : This appliance must be installed by an authorised service person or qualified technician, according to the instructions in this guide and in compliance with the current local regulations.

- Incorrect installation may cause harm and damage, for which the manufacturer accepts no responsibility and the warranty will not be valid.
- Prior to installation, ensure that the local distribution conditions (electricity voltage and frequency) and the adjustments of the appliance are compatible. The adjustment conditions for this appliance are stated on the label.
- The laws, ordinances, directives and standards in force in the country of use are to be followed (safety regulations, proper recycling in accordance with the regulations, etc.).

### 2.1 Installation for the installer General instructions

- After removing the packaging material from the appliance and its accessories, ensure that the appliance is not damaged. If you suspect any damage,

do not use it and contact an authorised service person or qualified technician immediately.

- Make sure that there are no flammable or combustible materials in the close vicinity, such as curtains, oil, cloth etc. which may catch fire.
- The worktop and furniture surrounding the appliance must be made of materials resistant to temperatures above 100°C.
- The appliance should not be installed directly above a dishwasher, fridge, freezer, washing machine or clothes dryer.

### 2.2 Installation of the oven

The appliances are supplied with installation kits and can be installed in a worktop with the appropriate dimensions. The dimensions for hob and oven installation are given below.

<b>A (mm)</b>	557	<b>min./max. F (mm)</b>	560/580
<b>B (mm)</b>	550	<b>min. G (mm)</b>	555
<b>C (mm)</b>	595	<b>min. H/I (mm)</b>	600/590
<b>D (mm)</b>	575	<b>min. J/K (mm)</b>	5/10
<b>E (mm)</b>	576		

Installation under a worktop

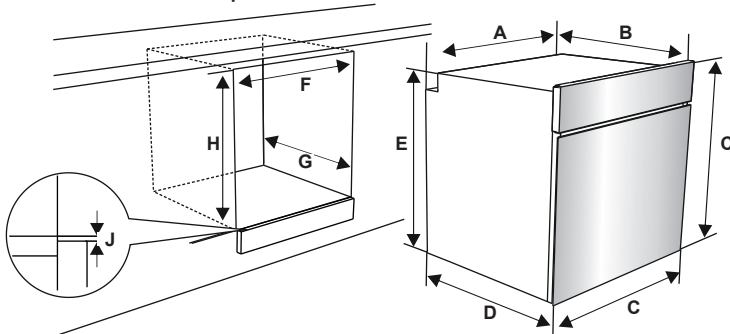

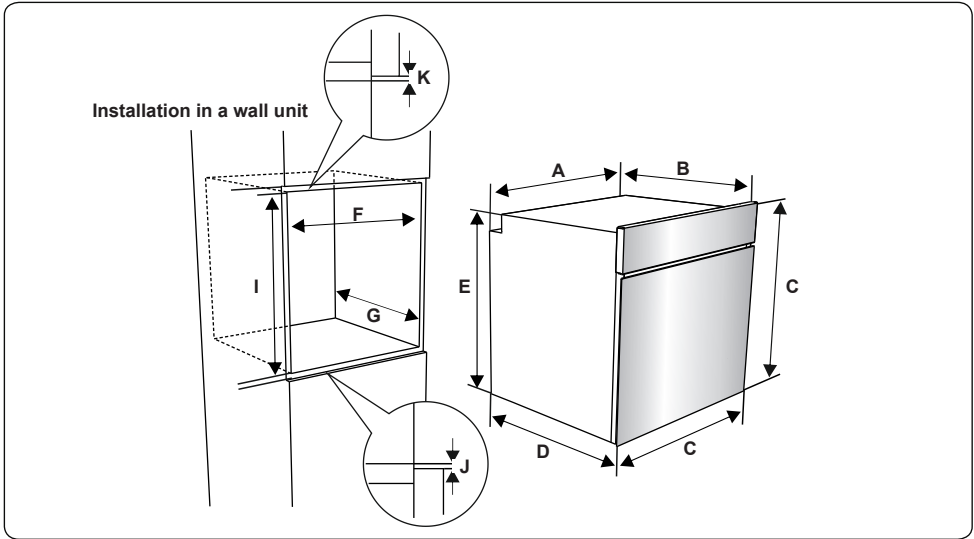

After making the electrical connections, insert the oven into the cabinet by pushing it forward. Open the oven door and insert 2 screws in the holes located on the oven frame. While the product frame touches the wooden surface of the cabinet, tighten the screws.

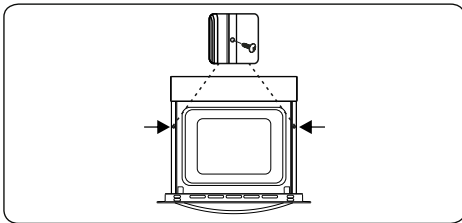

### 2.3 ele Ctri Cal ConneCtion an D Safety

**WARNING:** The electrical connection of this appliance should be carried out by an authorised service person or qualified electrician, according to the instructions in this guide and in compliance with the current local regulations.

**WARNING: THE APPLIANCE MUST BE EARTHED.**

- Before connecting the appliance to the power supply, the voltage rating of the appliance (stamped on the appliance identification plate) must be checked for correspondence to the available mains supply voltage, and the mains electric wiring should be capable of handling the

appliance's power rating (also indicated on the identification plate).

- During installation, please ensure that isolated cables are used. An incorrect connection could damage your appliance. If the mains cable is damaged and needs to be replaced this should be done by a qualified personnel.
- Do not use adaptors, multiple sockets and/or extension leads.
- The supply cord should be kept away from hot parts of the appliance and must not be bent or compressed. Otherwise the cord may be damaged, causing a short circuit.
- If the appliance is not connected to the mains with a plug, a all-pole disconnector (with at least 3 mm contact spacing) must be used in order to meet the safety regulations.
- The appliance is designed for a power supply of 220-240V. If your supply is different, contact the authorised service person or a qualified electrician.
- The power cable (H05VV-F) must be long enough to be connected to the appliance, even if the appliance stands on the front of its cabinet.
- Ensure all connections are adequately tightened.

- Fix the supply cable in the cable clamp and then close the cover.
- The terminal box connection is placed on the terminal box.

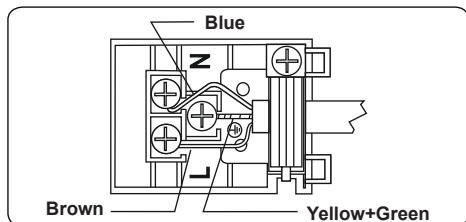

### 3. PRODUCT FEATURES



**Important:** Specifications for the product vary and the appearance of your appliance may differ from that shown in the figures below.

#### List of Components

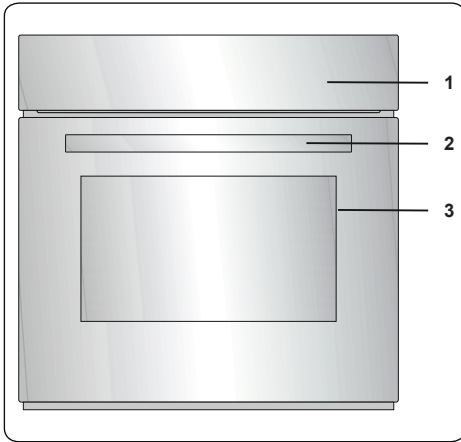

1. Control Panel
2. Oven Door Handle
3. Oven Door

#### Control Panel

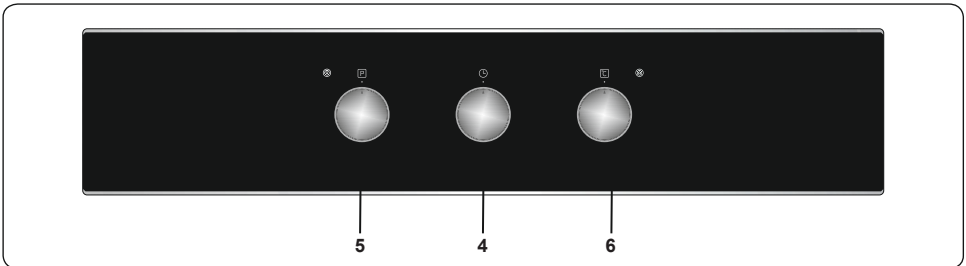

4. Timer
5. Oven Function Control Knob
6. Oven Thermostat Knob

## 4. USE OF PRODUCT

### 4.1 oven Control S

#### Oven function control knob

Turn the knob to the corresponding symbol of the desired cooking function. For the details of different functions see 'Oven Functions'.

#### Oven thermostat knob

After selecting a cooking function, turn this knob to set the desired temperature. The oven thermostat light will illuminate whenever the thermostat is in operation to heat up the oven or maintain the temperature.

#### Oven Functions

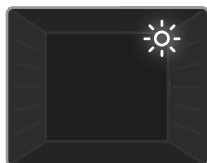

**Oven Lamp:** Only the oven light will switch on. It will remain on for the duration of the cooking function.



**Defrost Function:** The oven's warning lights will switch on and the fan will start to operate. To use the defrost function, place your frozen food in the oven

on a shelf in the third slot from the bottom. It is recommended that you place an oven tray under the defrosting food to catch the water accumulated due to melting ice. This function will not cook or bake your food, it will only help to defrost it.

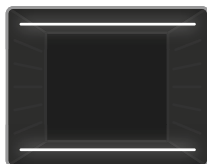

**Static Cooking Function:** The oven's thermostat and warning lights will switch on, and the lower and upper heating elements will start operating. The

static cooking function emits heat, ensuring even cooking of food. This is ideal for making pastries, cakes, baked pasta, lasagne and pizza. Preheating the oven for 10 minutes is recommended and it is best to use only one shelf at a time in this function.



**Fan Function:** The oven's thermostat and warning lights will switch on, and the upper and lower heating elements and fan will start operating.

This function is good for baking pastry. Cooking is carried out by the lower and upper heating elements within the oven and by the fan, which provides air circulation, giving a slightly grilled effect to the food. It is recommended that you preheat the oven for about 10 minutes.



**Lower Heating and Fan Function:** The oven's thermostat and warning lights will switch on, and the lower heating element and fan will start

operating. The fan and lower heating function is ideal for baking food, such as pizza, evenly in a short period of time. The fan evenly disperses the heat of the oven, while the lower heating element bakes the food. It is recommended that you preheat the oven for about 10 minutes.

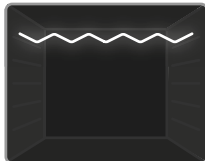

**Grilling Function:** The oven's thermostat and warning lights will switch on, and the grill heating element will start operating. This function is used for

grilling and toasting foods on the upper shelves of the oven. Lightly brush the wire grid with oil to stop food sticking and place food in the centre of the grid. Always place a tray beneath the food to catch any drips of oil or fat. It is recommended that you preheat the oven for about 10 minutes.

**Warning:** When grilling, the oven door must be closed and the oven temperature should be adjusted to 190°C.

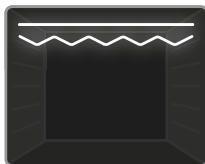

**Faster Grilling Function:** The oven's thermostat and warning lights will switch on, and the grill and upper heating elements will start

operating. This function is used for faster grilling and for grilling food with a larger surface area, such as meat. Use the upper shelves of the oven. Lightly brush the wire grid with oil to stop food sticking and place

food in the centre of the grid. Always place a tray beneath the food to catch any drips of oil or fat. It is recommended that you preheat the oven for about 10 minutes.

**Warning:** When grilling, the oven door must be closed and the oven temperature should be adjusted to 190°C.

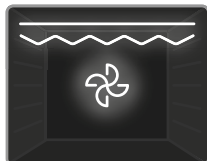

**Double Grill and Fan Function:** The oven's thermostat and warning lights will switch on, and the grill, upper heating elements and fan will

start operating. This function is used for faster grilling of thicker food and for grilling of food with a larger surface area. Both the upper heating elements and grill will be energised along with the fan to ensure even cooking. Use the upper shelves of the oven. Lightly brush the wire grid with oil to stop food sticking and place food in the centre of the grid. Always place a tray beneath the food to catch any drips of oil or fat. It is recommended that you preheat the oven for about 10 minutes.

**Warning:** When grilling, the oven door must be closed and the oven temperature should be adjusted to 190°C.

## 4.2 CookinG table

Function	Dishes			
			°C	min.
Static	Puff Pastry	1 - 2	170-190	35-45
	Cake	1 - 2	170-190	30-40
	Cookie	1 - 2	170-190	30-40
	Stew	2	175-200	40-50
	Chicken	1 - 2	200	45-60
Fan	Puff Pastry	1 - 2	170-190	25-35
	Cake	1 - 2 - 3	150-170	25-35
	Cookie	1 - 2 - 3	150-170	25-35
	Stew	2	175-200	40-50
	Chicken	1 - 2	200	45-60

Grilling	Grilled meatballs	4	200	10-15
	Chicken	*	190	50-60
	Chop	3 - 4	200	15-25
	Beefsteak	4	200	15-25

\*If available cook with roast chicken skewer.

## 4.3 uSe of the Me ChaniCal t iMer

Function Description	
M	Manual operation
0.....100	Operating by adjusting the timer

### Manual operation

When you set the timer button to the "M" position, you will be able to continuously run your oven. When you set the timer button to the "0" position, the oven will not operate.

### Operating by adjusting the timer

Set the desired cooking time by turning the timer knob to between 0 and 100 minutes. When the timer reaches zero, the oven will automatically switch off and an audible warning will sound.

## 4.4 aCCeSSorie S

### The Deep Tray

The deep tray is best used for cooking stews.

Put the tray into any rack and push it to the end to make sure it is placed correctly.

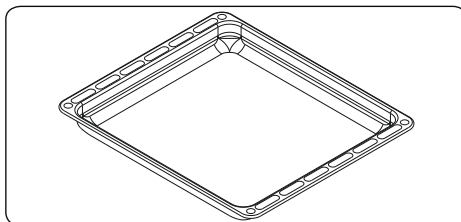

### The Shallow Tray

The shallow tray is best used for baking pastries.

Put the tray into any rack and push it to the end to make sure it is correctly placed.

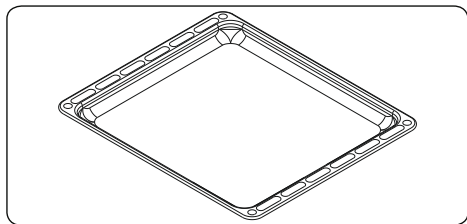

### The Wire Grid

The wire grid is best used for grilling or for processing food in oven-friendly containers.

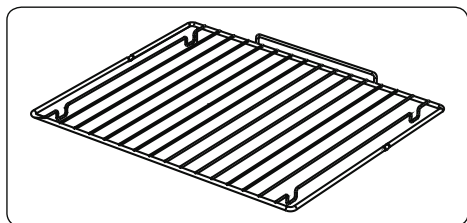

**WARNING** Place the grid to any corresponding rack in the oven cavity correctly and push it to the end.

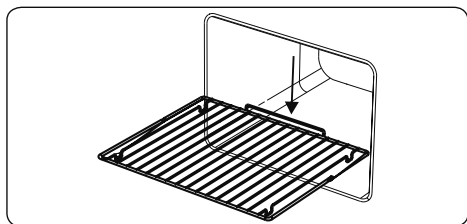

### The Water Collector

In some cases of cooking, condensation may appear on the inner glass of the oven door. This is not a product malfunction.

Open the oven door into the grilling position and leave it in this position for 20 seconds.

Water will drip to the collector.

Cool the oven and wipe the inside of the door with a dry towel. This procedure must be applied regularly.

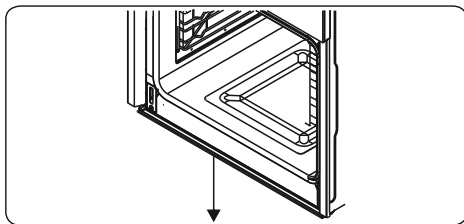

## 5. CLEANING AND MAINTENANCE

### 5.1 Cleanin G

**WARNING:** Switch off the appliance and allow it to cool before cleaning is to be carried out.

#### General Instructions

- Check whether the cleaning materials are appropriate and recommended by the manufacturer before use on your appliance.
- Use cream cleaners or liquid cleaners which do not contain particles. Do not use caustic (corrosive) creams, abrasive cleaning powders, rough wire wool or hard tools as they may damage the cooker surfaces.
- Do not use cleaners that contain particles as they may scratch the glass, enamelled and/or painted parts of your appliance.
- Should any liquids overflow, clean them immediately to avoid parts becoming damaged.
- Do not use steam cleaners for cleaning any part of the appliance.

#### Cleaning the Inside of the Oven

- The inside of enamelled ovens are best cleaned while the oven is warm.
- Wipe the oven with a soft cloth soaked in soapy water after each use. Then, wipe the oven over again with a wet cloth and dry it.
- You may need to use a liquid cleaning material occasionally to completely clean the oven.



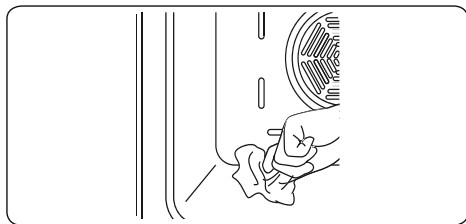

### Cleaning the Glass Parts

- Clean the glass parts of your appliance on a regular basis.
- Use a glass cleaner to clean the inside and outside of the glass parts. Then, rinse and dry them thoroughly with a dry cloth.

### Cleaning the Stainless Steel Parts (if available)

- Clean the stainless steel parts of your appliance on a regular basis.
- Wipe the stainless steel parts with a soft cloth soaked in only water. Then, dry them thoroughly with a dry cloth.



Do not clean the stainless steel parts while they are still hot from cooking.



Do not leave vinegar, coffee, milk, salt, water, lemon or tomato juice on the stainless steel for a long time.

### Cleaning Painted Surfaces (if available)

- Spots of tomato, tomato paste, ketchup, lemon, oil derivatives, milk, sugary foods, sugary drinks and coffee should be cleaned with a cloth dipped in warm water immediately. If these stains are not cleaned and allowed to dry on the surfaces they are on, they should NOT be rubbed with hard objects (pointed objects, steel and plastic scouring wires, surface-damaging dish sponge) or cleaning agents containing high levels of alcohol, stain removers, degreasers, surface abrasive chemicals. Otherwise, corrosion may occur on the powder painted surfaces, and stains may occur. The manufacturer will not be held responsible for any damage caused by the use of inappropriate cleaning products or methods.

### Removal of the Oven Door

Before cleaning the oven door glass, you must remove the oven door, as shown below.

1. Open the oven door.

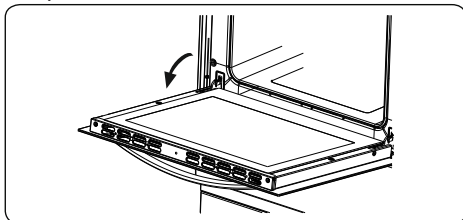

2. Open the locking catch (a) (with the aid of a screwdriver) up to the end position.

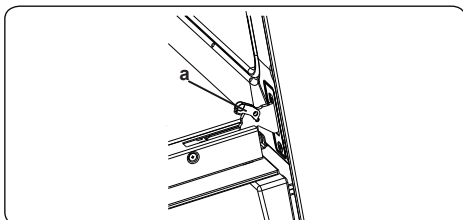

3. Close the door until it almost reaches the fully closed position and remove the door by pulling it towards you.

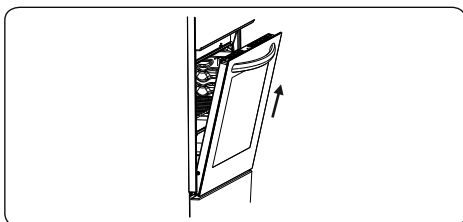

## 5.2 Maintenance

 **WARNING:** The maintenance of this appliance should be carried out by an authorised service person or qualified technician only.

### Changing the Oven Lamp

 **WARNING:** Switch off the appliance and allow it to cool before cleaning your appliance.

- Remove the glass lens, then remove the bulb.
- Insert the new bulb (resistant to 300 °C) to replace the bulb that you removed (230 V, 15-25 Watt, Type E14).
- Replace the glass lens, and your oven is ready for use.

 The lamp is designed specifically for use in household cooking appliances. It is not suitable for household room illumination.

## 6. TROUBLESHOOTING & TRANSPORT

### 6.1 trouble Shooting G



If you still have a problem with your appliance after checking these basic troubleshooting steps, please contact an authorised service person or qualified technician.

Problem	Possible Cause	Solution
Oven does not switch on.	Power is switched off.	Check whether there is power supplied. Also check that other kitchen appliances are working.
No heat or oven does not warm up.	Oven temperature control is incorrectly set. Oven door has been left open.	Check that the oven temperature control knob is set correctly.
Cooking is uneven within the oven.	Oven shelves are incorrectly positioned.	Check that the recommended temperatures and shelf positions are being used. Do not frequently open the door unless you are cooking things that need to be turned. If you open the door often, the interior temperature will be lower and this may affect the results of your cooking.
Oven light (if available) does not operate.	Lamp has failed. Electrical supply is disconnected or switched off.	Replace lamp according to the instructions. Make sure the electrical supply is turned on at the wall socket outlet.
The oven fan (if available) is noisy.	Oven shelves are vibrating.	Check that the oven is level. Check that the shelves and any bake ware are not vibrating or in contact with the oven back panel.

### 6.2 tran Sport

If you need to transport the product, use the original product packaging and carry it using its original case. Follow the transport signs on the packaging. Tape all independent parts to the product to prevent damaging the product during transport.

If you do not have the original packaging, prepare a carriage box so that the appliance, especially the external surfaces of the product, is protected against external threats.





## 7. TECHNICAL SPECIFICATIONS

### 7.1 ener Gy f iChe

Brand		<b>SHARP</b>
Model		K-50M22BL2-FR
Type of Oven		ELECTRIC
Mass	kg	29,5
Energy Efficiency Index - conventional		104,9
Energy Efficiency Index - fan forced		95,1
Energy Class		A
Energy consumption (electricity) - conventional	kWh/cycle	0,86
Energy consumption (electricity) - fan forced	kWh/cycle	0,78
Number of cavities		1
Heat Source		ELECTRIC
Volume	l	65
This oven complies with EN 60350-1		
Energy Saving Tips		
Oven		
- Cook the meals together, if possible.		
- Keep the pre-heating time short.		
- Do not elongate cooking time.		
- Do not forget to turn-off the oven at the end of cooking.		
- Do not open oven door during cooking period.		

## Merci d'avoir choisi ce produit.

Cette notice d'utilisation contient des informations et des consignes de sécurité importantes concernant l'utilisation et l'entretien de votre appareil.  
Lire attentivement cette notice d'utilisation avant d'utiliser votre appareil et la conserver pour consultation ultérieure.

Icône	Type	Signification
	<b>AVERTISSEMENT</b>	Risque de blessures graves ou danger de mort
	<b>RISQUE D'ÉLECTROCUTION</b>	Risque d'électrocution
	<b>INCENDIE</b>	Avertissement : Risque d'incendie / matières inflammables
	<b>MISE EN GARDE</b>	Risque de blessures ou de dommages matériels
	<b>IMPORTANT / REMARQUE</b>	Utilisation correcte de l'appareil

# TABLE DES MATIÈRES

1. CONSIGNES DE SÉCURITÉ.....	4
1.1. Avertissements de sécurité généraux.....	4
1.2. Avertissements relatifs à l'installation.....	6
1.3. Au cours de l'utilisation.....	7
1.4. Nettoyage et entretien.....	9
2. INSTALLATION ET PRÉPARATION À L'UTILISATION.....	11
2.1. Instructions destinées à l'installateur.....	11
2.2. Installation du four.....	11
2.3. Branchement électrique et sécurité.....	12
3. CARACTÉRISTIQUES DU PRODUIT.....	14
4. UTILISATION DE L'APPAREIL.....	15
4.1. Commandes du four.....	15
4.2. Table de cuisson.....	16
4.3. Utilisation du minuteur mécanique.....	16
4.4. Accessoires Plaque creuse.....	16
5. NETTOYAGE ET ENTRETIEN.....	17
5.1. Nettoyage.....	17
5.2. Entretien.....	19
6. DÉPANNAGE ET TRANSPORT.....	20
6.1. Dépannage.....	20
6.2. Transport.....	20
7. SPÉCIFICATIONS TECHNIQUES.....	21
7.1. Fiche énergie.....	21



# 1. CONSIGNES DE SÉCURITÉ

- Lire attentivement cette notice d'utilisation dans son intégralité avant d'utiliser votre appareil et la conserver dans un endroit accessible pour consultation ultérieure.
- Ce manuel a été préparé pour plusieurs modèles, votre appareil peut donc ne pas disposer de certaines fonctions décrites dans ce manuel. Pour cette raison, il est important de prêter une attention particulière aux illustrations lors de la lecture de cette notice d'utilisation.

## 1.1. Avertissements de sécurité général Aux

- Cet appareil peut être utilisé par des enfants à partir de 8 ans et par des personnes ayant des capacités physiques, sensorielles ou mentales réduites ou un manque d'expérience et de connaissances à condition qu'elles aient été placées sous surveillance ou qu'elles aient reçu des instructions concernant l'utilisation de l'appareil en toute sécurité et qu'elles comprennent les dangers encourus. Les enfants ne doivent pas jouer avec l'appareil. Le nettoyage et l'entretien par l'utilisateur ne doivent pas être effectués par des enfants, sans surveillance.

 **MISE EN GARDE** : Cet appareil et ses parties accessibles deviennent chauds pendant leur utilisation. Il convient de veiller à ne pas toucher les éléments chauffants. Il convient de maintenir à distance les enfants de moins de 8 ans, à moins qu'ils ne soient sous une surveillance continue.

  **MISE EN GARDE** : Laisser cuire des aliments sans surveillance en utilisant des matières grasses ou de l'huile peut être dangereux et déclencher un incendie. NE JAMAIS essayer d'éteindre un incendie

avec de l'eau, mais arrêter l'appareil puis couvrir les flammes par exemple avec un couvercle ou une couverture anti-feu.

 **MISE EN GARDE** : Risque d'incendie: ne pas entreposer d'objets sur les surfaces de cuisson.

- L'appareil n'est pas destiné à être mis en fonctionnement au moyen d'une minuterie externe ou d'un système de commande à distance séparé.
- Lors de son utilisation, l'appareil devient chaud. Faire attention à ne pas toucher les éléments chauffants situés à l'intérieur du four.
- Les poignées peuvent être chaudes, même après une courte période d'utilisation.
- Ne pas utiliser de produits d'entretien très abrasifs ou de grattoirs métalliques durs pour nettoyer la porte en verre du four, au risque de rayer la surface et d'entraîner l'éclatement du verre.
- Ne pas utiliser d'appareil de nettoyage à la vapeur.

 **MISE EN GARDE** : S'assurer que l'appareil est déconnecté de l'alimentation avant de remplacer la lampe pour éviter tout risque de choc électrique.

 **MISE EN GARDE** : Les parties accessibles peuvent devenir chaudes au cours de l'utilisation. Il est recommandé d'éloigner les jeunes enfants.

- Votre appareil a été produit conformément à toutes les normes et réglementations locales et internationales en vigueur.
- Les opérations d'entretien et de réparation doivent être effectuées uniquement par des techniciens de maintenance agréés. L'installation et les travaux de réparation effectués par un technicien non agréé peuvent s'avérer dangereux. Ne pas altérer ni modifier les caractéristiques de l'appareil. Les



dispositifs de protections non adaptés à l'appareil de cuisson peuvent provoquer des accidents.

- Avant l'installation s'assurer que les conditions de distribution locale (tension et fréquence électrique) et le réglage de l'appareil sont compatibles. Les conditions de réglage de cet appareil sont inscrites sur la plaque signalétique de l'appareil.

**⚠ ATTENTION :** Cet appareil sert uniquement à des fins de cuisson et est destiné uniquement à un usage domestique. Il ne doit pas être utilisé à d'autres fins, par exemple le chauffage du local, ou un usage commercial.

- Ne pas utiliser la poignée de la porte du four pour soulever ou pour déplacer l'appareil.
- Toutes les précautions nécessaires ont été mises en œuvre pour garantir votre sécurité. Comme le verre est susceptible de se briser, le nettoyer avec soin pour éviter de le rayer. Éviter de frapper le verre avec les accessoires de cuisine.
- Vérifiez que le cordon d'alimentation n'est pas endommagé ni coincé au cours de l'installation. Si le câble d'alimentation est endommagé, il doit être remplacé par le fabricant, son service après vente ou des personnes de qualification similaire afin d'éviter un danger.
- Ne pas laisser les enfants monter sur la porte du four ou s'y asseoir lorsqu'elle est ouverte.
- Veuillez tenir cet appareil hors de la portée des enfants et des animaux domestiques.

## **1.2. Avertissements relatifs à l'installation**

- Ne pas utiliser l'appareil avant son installation complète.

- L'appareil doit être installé par un technicien qualifié. Le fabricant ne peut être tenu responsable de tout dommage causé en cas d'installation incorrecte par un technicien non qualifié.
- Un moyen de déconnexion du réseau d'alimentation ayant une distance d'ouverture des contacts de tous les pôles doit être prévu dans la canalisation fixe conformément aux règles d'installation.
- Lors du déballage de l'appareil, vérifier qu'il n'a pas été endommagé au cours du transport. En cas de défaut, ne pas utiliser l'appareil et faire appel immédiatement à un technicien qualifié. Les matériaux utilisés pour l'emballage (Nylon, agrafes, polystyrène, etc.) peuvent être dangereux pour les enfants et doivent être rassemblés et rangés immédiatement.
- Protéger votre appareil des éléments atmosphériques. Ne pas l'exposer au soleil, à la pluie, à la neige, à la poussière ou à toute humidité excessive.
- Tous les matériaux autour de l'appareil (meubles) doivent pouvoir supporter une température minimum de 100 °C.
- L'appareil ne doit pas être installé derrière une porte décorative, afin d'éviter une surchauffe.

### **1.3. Au cours de l'utilisation**

- Lors de la première utilisation de votre four, il est possible qu'une légère odeur se fasse sentir. Ceci est parfaitement normal. Cette odeur est due aux matériaux d'isolation placés sur les résistances. Avant d'utiliser votre four pour la première fois, le faire fonctionner à vide sur la température maximale pendant 45 minutes. Vérifier que l'environnement dans lequel le produit est installé est correctement

ventilé.

- Rester prudent lors de l'ouverture de la porte du four pendant ou après la cuisson. La vapeur s'échappant du four peut provoquer des brûlures.
- Ne pas placer de matériaux combustibles ou inflammables dans l'appareil ou près de l'appareil lorsqu'il est en fonctionnement.
- **MISE EN GARDE** : La température des surfaces accessibles peut être élevée lorsque l'appareil est en fonctionnement.
- Toujours utiliser des gants de cuisine isolants pour mettre les aliments au four ou les sortir du four.
- En aucun cas, le four ne doit être recouvert d'une feuille d'aluminium, car une augmentation de la température pourrait survenir.
- Ne placez pas les plats ou les plaques de cuisson directement sur la base du four pendant la cuisson. La base devient très chaude et des dommages peuvent être causés au produit.



**MISE EN GARDE** : Laisser cuire des aliments sans surveillance en utilisant des matières grasses ou de l'huile peut être dangereux et déclencher un incendie. NE JAMAIS essayer d'éteindre un incendie avec de l'eau, mais arrêter l'appareil puis couvrir les flammes par exemple avec un couvercle ou une couverture anti-feu.

- **ATTENTION** : Le processus de cuisson doit être surveillé. Un processus de cuisson court doit être surveillé sans interruption.
- Si l'appareil reste inutilisé pendant une période prolongée, éteindre l'interrupteur principal.
- S'assurer que les manettes de l'appareil restent toujours en position « 0 » (arrêt) lorsqu'il n'est pas utilisé.

- La lèchefrite s'incline lorsqu'on la sort du four. Attention à ne pas renverser ni à faire tomber de nourriture en la sortant du four.
- Ne rien placer sur la porte du four lorsqu'elle est ouverte. Ceci pourrait déséquilibrer le four ou endommager la porte.
- Ne pas suspendre de torchons ou autres tissus sur l'appareil ou sur ses poignées.

#### **1.4. nettoyage et entretien**

- Vérifier que l'alimentation électrique de l'appareil est bien coupée avant d'effectuer toute opération de nettoyage ou d'entretien.
- Ne pas retirer les manettes pour nettoyer le bandeau de commandes.
- Pour assurer l'efficacité et la sécurité de votre appareil, utiliser uniquement des pièces détachées d'origine et faire appel à nos techniciens qualifiés en cas de besoin.

#### **Déclaration CE de conformité**

 Nous déclarons que nos produits satisfont aux exigences des directives, des décisions et des réglementations européennes en vigueur.

Cet appareil a été conçu pour un usage exclusivement domestique. Toute autre utilisation (par exemple pour chauffer une pièce) est inadaptée ou dangereuse.

 Cette notice d'utilisation s'applique à plusieurs modèles. Il est possible qu'il existe certaines différences entre ces instructions et votre modèle.

## Mise au rebut de votre machine

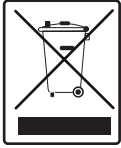

Ce symbole sur le produit ou sur son emballage indique qu'il ne doit pas être traité comme un simple déchet ménager. Il doit être déposé dans un point de collecte adapté pour que les équipements électriques et électroniques soient recyclés. Lorsque ce produit est correctement mis au rebut, vous contribuez à protéger l'environnement et la santé, ce qui pourrait ne pas être le cas en cas de mise au rebut inadaptée. Pour plus d'informations sur le recyclage de ce produit, contactez les autorités locales, votre service de collecte de déchets ou le revendeur auprès duquel vous avez acheté ce produit.

## 2. INSTALLATION ET PRÉPARATION À L'UTILISATION

**AVERTISSEMENT** : Cet appareil doit être installé par un professionnel agréé ou par un technicien qualifié, conformément aux instructions de cette notice et conformément aux normes d'installation en vigueur.

- Toute installation incorrecte invalide la garantie et peut entraîner des dommages ou des blessures pour lesquels le fabricant ne peut être tenu responsable.
- Avant l'installation, s'assurer que les conditions locales de la distribution (tension et fréquence de l'électricité) et les réglages de l'appareil sont compatibles. Les conditions de réglage de cet appareil figurent sur l'étiquette.
- Les lois, réglementations, décrets et normes en vigueur dans le pays d'installation doivent être appliqués (règles de sécurité, recyclage conformément à la réglementation, etc.).

### 2.1. instructions destinées à l'installateur

#### Instructions générales

- Après avoir retiré les matériaux d'emballage de l'appareil et de ses accessoires, vérifier que l'appareil n'est pas endommagé. Si l'appareil

est peut-être endommagé, ne pas l'utiliser et contacter immédiatement un professionnel agréé ou un technicien qualifié.

- Vérifier qu'aucun élément ou matériau combustible ou inflammable, par exemple un rideau, de l'huile, un tissu, etc., ne se trouve à proximité immédiate.
- Le plan de travail et les meubles autour de l'appareil doivent pouvoir supporter une température supérieure à 100 °C.
- Cet appareil ne doit pas être installé directement au-dessus d'un lave-vaisselle, d'un réfrigérateur, d'un congélateur, d'un lave-linge ou d'un sèche-linge.

### 2.2. Installation du four

Les appareils sont fournis avec des kits d'installation et peuvent être installés sur un plan de travail de dimensions adaptées. Les dimensions d'installation de la table de cuisson et du four sont indiquées ci-dessous.

<b>A (mm)</b>	557	<b>min./max. F (mm)</b>	560/580
<b>B (mm)</b>	550	<b>min. G (mm)</b>	555
<b>C (mm)</b>	595	<b>min. H/I (mm)</b>	600/590
<b>D (mm)</b>	575	<b>min. J/K (mm)</b>	5/10
<b>E (mm)</b>	576		

Installation sous un plan de travail

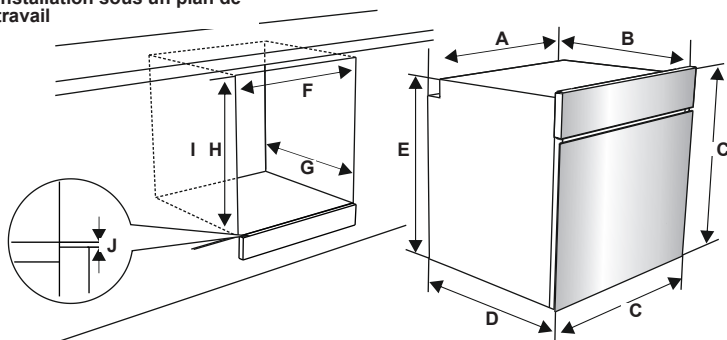

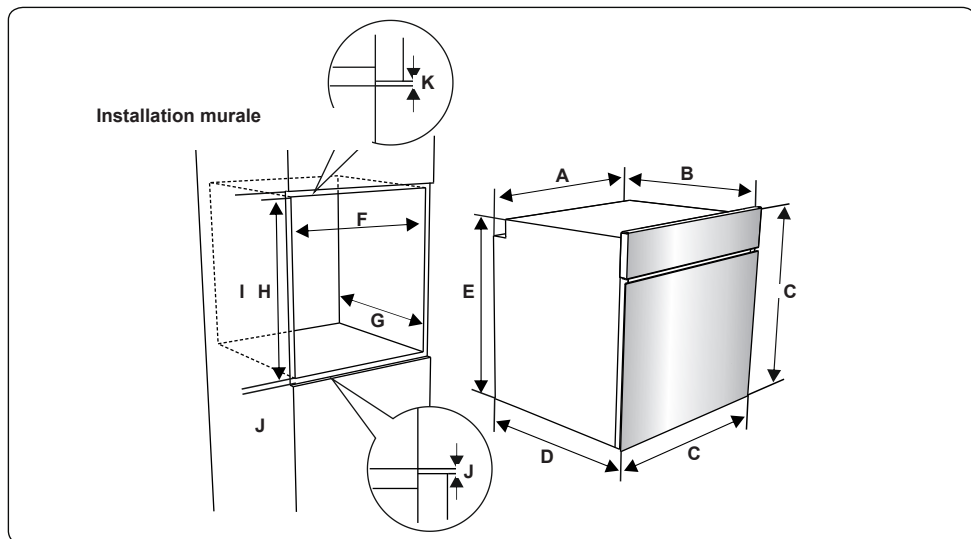

Une fois les branchements électriques effectués, insérer le four dans son emplacement en la poussant vers l'avant. Ouvrir la porte du four et insérer 2 vis dans les trous du châssis du four. Lorsque le châssis du produit touche la surface du bois du meuble, serrer les vis.

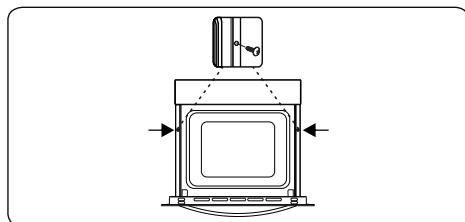

### 2.3. Branchement électrique et sécurité

**⚠ AVERTISSEMENT :** Le branchement électrique de cet appareil doit être effectué par un professionnel agréé ou par un électricien qualifié, conformément aux instructions de cette notice et conformément aux normes d'installation en vigueur.

**⚠ AVERTISSEMENT : L'APPAREIL DOIT ÊTRE BRANCHÉ À LA TERRE.**

- Avant le branchement sur le secteur, vérifier si la tension nominale de l'appareil (marquée sur la plaque signalétique de l'appareil) correspond à la tension de l'alimentation électrique. Le câble d'alimentation électrique doit

lui aussi être capable de supporter la puissance nominale de l'appareil (également mentionnée sur la plaque signalétique de l'appareil).

- Lors de l'installation, s'assurer de bien utiliser des câbles correctement isolés. Tout branchement incorrect risque d'endommager votre appareil. Si le câble d'alimentation électrique est endommagé et doit être remplacé, faire appel à une personne qualifiée pour effectuer cette opération.
- Ne pas utiliser d'adaptateur, de multiprise, ni de rallonge électrique.
- Le cordon d'alimentation doit être tenu éloigné des parties chaudes de l'appareil et ne doit pas être plié ni écrasé. À défaut, le cordon risque d'être endommagé et de provoquer un court-circuit.
- Si l'appareil n'est pas branché sur le secteur par une prise, installer un sectionneur multipolaire (avec un espacement des contacts d'au minimum 3 mm), conformément aux réglementations en matière de sécurité.
- Cet appareil est conçu pour utiliser une alimentation 220-240V. Si votre alimentation est différente, contacter un professionnel agréé ou un électricien qualifié.
- Le câble d'alimentation (H05VV-F) doit être assez long pour pouvoir

être branché sur l'appareil, même si l'appareil se trouve devant le meuble.

- Vérifier que tous les branchements sont bien serrés.
- Fixer le câble d'alimentation sur le bornier, puis refermer le couvercle.
- Le branchement du boîtier de jonction est placé sur le boîtier de jonction.

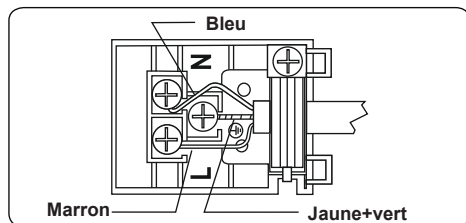



### 3. CARACTÉRISTIQUES DU PRODUIT

 **Important** : Les caractéristiques du produit varient et l'apparence de votre appareil peut être différente de celle présentée sur les figures ci-dessous.

#### Liste des composants

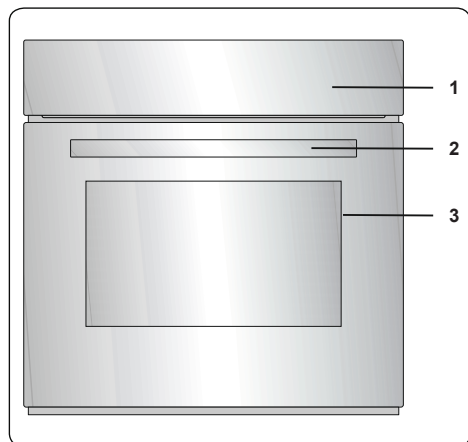

1. Bandeau de commande
2. Poignée de la porte du four
3. Porte du four

#### Bandeau de commande

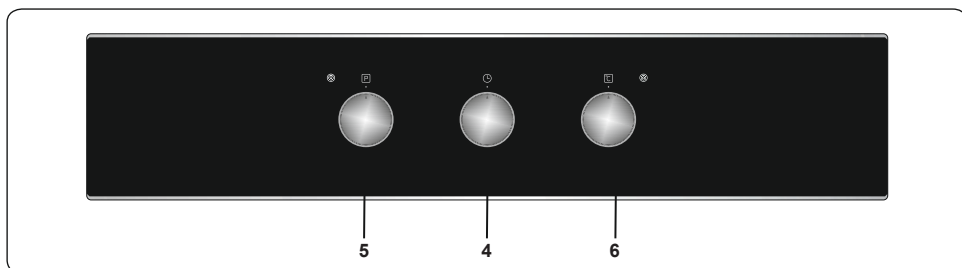

4. Minuteur
5. Manette de fonction
6. Manette thermostat du four

## 4. UTILISATION DE L'APPAREIL

### 4.1. commandes du four

#### Manette de fonction

Faire tourner le bouton sur le symbole correspondant à la fonction souhaitée. Pour les détails des différentes fonctions, se reporter à « Fonctions du four ».

#### Manette thermostat du four

Une fois la fonction de cuisson sélectionnée, faire tourner ce bouton pour régler la température. Le voyant du thermostat du four s'allume dès que le thermostat fonctionne pour chauffer le four ou le maintenir à température.

#### Fonctions du four

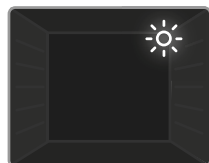

##### Lampe du four :

Seule la lampe du four s'allume. Elle reste allumée pendant toute la durée de la cuisson.



##### Fonction

**Décongélation :** Les voyants d'avertissement du four et le ventilateur se met à tourner. Pour utiliser la fonction

Décongélation, placer votre aliment congelé dans le four, sur une plaque/grille placée sur le troisième niveau en partant du bas. Il est recommandé de placer une lèchefrite sous les aliments en cours de décongélation afin de récupérer l'eau provenant de la glace fondue. Cette fonction ne cuit pas vos aliments, mais accélère simplement leur décongélation.



##### Fonction Convection

**naturelle :** Le voyant du thermostat et la lampe témoin du four s'allument, et les résistances inférieure et supérieure

commencent à chauffer. La fonction Chaleur statique émet une chaleur qui garantit une cuisson homogène des aliments. Elle est idéale pour les pâtisseries, les cakes, les gratins de pâtes, les lasagnes et les pizzas. Il est recommandé de préchauffer le four pendant 10 minutes et de n'utiliser qu'un seul niveau à la fois dans ce mode.



##### Fonction Ventilation :

Le voyant du thermostat et les voyants d'avertissement du four s'allument, les résistances supérieure

et inférieure commencent à chauffer et le ventilateur se met à tourner. Cette fonction convient à la cuisson de pâtisseries. La cuisson s'effectue grâce aux résistances inférieure et supérieure du four et au ventilateur brassant l'air, ce qui donne un aspect légèrement « grillé » aux aliments. Il est recommandé de préchauffer le four pendant environ 10 minutes.

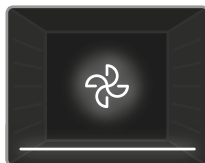

##### Fonction Chaleur de

**sole ventilée :** Le voyant du thermostat et les voyants d'avertissement du four s'allument, la résistance inférieure

commence à chauffer et le ventilateur se met à tourner. La fonction Chaleur de sole ventilée convient à la cuisson uniforme d'aliments comme les pizzas sur un laps de temps court. Le ventilateur répartit uniformément la chaleur dans le four, tandis que la résistance inférieure cuit les aliments. Il est recommandé de préchauffer le four pendant environ 10 minutes.

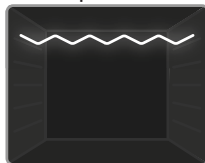

##### Fonction Gril :

Le voyant du thermostat et la lampe témoin du four s'allument, et la résistance du gril commence à chauffer. Cette fonction sert à

griller et à toaster les aliments placés sur les niveaux supérieurs du four. Huilez légèrement la grille métallique à l'aide d'un pinceau pour empêcher les aliments d'accrocher, puis placez les aliments au centre de la grille. Placez toujours une lèchefrite sous la grille pour recueillir l'huile ou les graisses. Il est recommandé de préchauffer le four pendant environ 10 minutes.

**⚠ Avertissement :** Pendant la cuisson au gril, la porte du four doit être fermée et la température du four doit être réglée sur 190 °C.

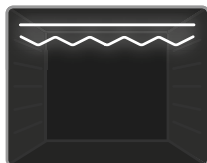

**Fonction Gril express** : Le voyant du thermostat et les voyants d'avertissement du four s'allument, et la résistance du gril ainsi

que la résistance supérieure commencent à chauffer. Cette fonction est recommandée pour griller les aliments plus rapidement et sur une plus grande surface (ex. : viandes). Utiliser le niveau supérieur. Huilez légèrement la grille métallique à l'aide d'un pinceau pour empêcher les aliments d'accrocher, puis placez les aliments au centre de la grille. Placez toujours une lèchefrite sous la grille pour recueillir l'huile ou les graisses. Il est recommandé de préchauffer le four pendant environ 10 minutes.

**⚠ Avertissement** : Pendant la cuisson au gril, la porte du four doit être fermée et la température du four doit être réglée sur 190 °C.

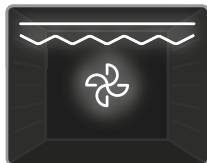

**Fonction Double gril ventilé** : Le voyant du thermostat et les voyants d'avertissement du four s'allument, le gril et les résistances

supérieures commencent à chauffer et le ventilateur se met à tourner. Cette fonction est recommandée pour griller les aliments épais plus rapidement et sur une plus grande surface. Les résistances supérieures et le gril fonctionnent simultanément avec le ventilateur afin d'assurer une cuisson uniforme. Utiliser le niveau supérieur. Huilez légèrement la grille métallique à l'aide d'un pinceau pour empêcher les aliments d'accrocher, puis placez les aliments au centre de la grille. Placez toujours une lèchefrite sous la grille pour recueillir l'huile ou les graisses. Il est recommandé de préchauffer le four pendant environ 10 minutes.

**⚠ Avertissement** : Pendant la cuisson au gril, la porte du four doit être fermée et la température du four doit être réglée sur 190 °C.

## 4.2. tABLe de cuisson

Fonction	Plats			
Statique	Pâte feuilletée	1 - 2	170-190	35-45
	Gâteau	1 - 2	170-190	30-40
	Cookies	1 - 2	170-190	30-40
	Pot-au-feu	2	175-200	40-50
	Poulet	1 - 2	200	45-60
Ventilateur	Pâte feuilletée	1 - 2	170-190	25-35
	Gâteau	1 - 2 - 3	150-170	25-35
	Cookies	1 - 2 - 3	150-170	25-35
	Pot-au-feu	2	175-200	40-50
	Poulet	1 - 2	200	45-60
Gril	Boulettes grillées	4	200	10-15
	Poulet	*	190	50-60
	Côtelettes	3 - 4	200	15-25
	Bifteck	4	200	15-25

\*Si disponible, utiliser la broche à rôtir.

## 4.3. utilis Ation du minuteur méc Anique

Description de la fonction	
M	Fonctionnement manuel
0.....100	Via le réglage du minuteur

### Fonctionnement manuel

Lorsque l'on règle le bouton du minuteur sur la position « M », le four fonctionne en continu. Lorsque l'on règle le bouton du minuteur sur la position « 0 », le four ne fonctionne pas.

### Via le réglage du minuteur

Régler le temps de cuisson souhaité en tournant le bouton du minuteur sur une valeur comprise entre 0 et 100 minutes. Une fois le temps écoulé, le four s'éteint automatiquement et une alarme sonore retentit.

## 4.4. Accessoires PI Aque creuse

La plaque creuse sert à cuisiner des ragoûts.

Pour placer correctement la plaque dans la cavité, placez-la sur n'importe quel râtelier et poussez jusqu'au bout.

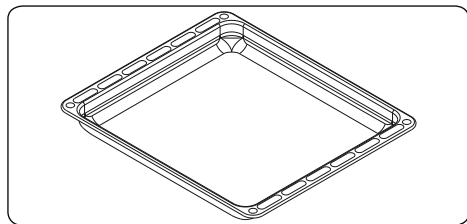

### Plateau peu profond

Le plateau peu profond est utilisé pour les pâtisseries telles que la quiche, etc.

Pour placer correctement le plateau dans la cavité, placez-le sur n'importe quel râtelier et poussez jusqu'au bout.

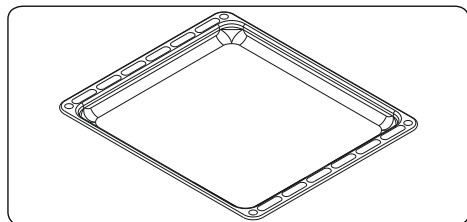

### Grillage métallique

Le grillage métallique est utilisé lors de la grillade ou de la préparation des aliments dans d'autres récipients.

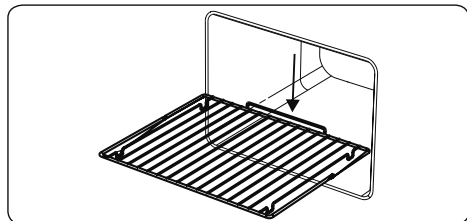

### ⚠ AVERTISSEMENT

Placez correctement la grille dans la cavité du four et poussez-la jusqu'au bout.

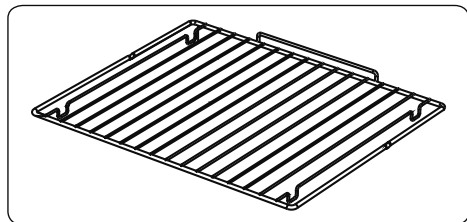

### Collecteur d'eau

Une condensation peut se produire sur la vitre intérieure dans certains cas, selon le type d'aliment.

Il ne s'agit pas d'un dysfonctionnement de l'appareil.

Ouvrez la porte du four jusqu'au niveau du gril et laissez-la à cette position pendant 20 secondes.

L'eau s'écoule alors dans le collecteur.

Laissez le four refroidir et nettoyez-le à l'aide d'une serviette sèche.

Cette procédure doit être appliquée régulièrement.

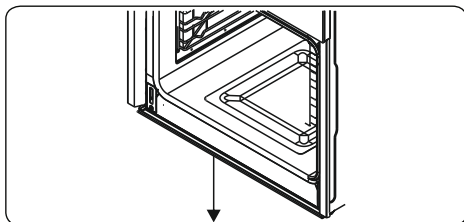



## 5. NETTOYAGE ET ENTRETIEN

### 5.1. nettoyage

**⚠ AVERTISSEMENT :** Éteignez l'appareil et laissez-le refroidir avant de le nettoyer.

#### Instructions générales

- Vérifiez que les matériaux de nettoyage sont appropriés et recommandés par le fabricant avant de les utiliser sur votre appareil.
- Utilisez des crèmes nettoyantes ou des nettoyeurs liquides exempts de particules. N'utilisez pas de crèmes caustiques (corrosives), de poudres de nettoyage abrasives, de boucles en fil métallique dures ou d'objets rugueux, car ils peuvent endommager la surface de la cuisinière.
-  N'utilisez pas de nettoyeurs contenant des particules, car ils peuvent érafler le verre, ainsi que les pièces émaillées ou peintes de votre appareil.
- En cas de déversement de liquide, nettoyez immédiatement pour éviter d'endommager les pièces.

-  N'utilisez pas de nettoyants à vapeur pour nettoyer l'appareil.

### Nettoyage de l'intérieur du four.

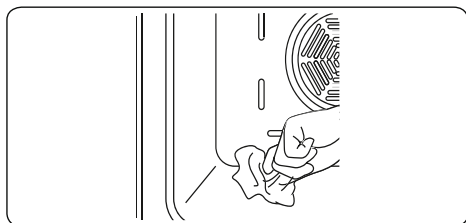

- L'intérieur des fours émaillés est idéalement nettoyé lorsque le four est chaud.
- Essuyez le four à l'aide d'un tissu doux trempé dans de l'eau savonneuse, après utilisation. Essuyez à nouveau le four à l'aide d'un tissu humide, puis séchez-le.
- De façon occasionnelle, vous pourriez avoir besoin d'utiliser un nettoyant liquide pour entièrement nettoyer le four.



### Nettoyage des pièces en verre

- Nettoyez les pièces en verre de votre appareil de façon régulière.
- Utilisez un produit pour vitre pour nettoyer l'intérieur et l'extérieur des pièces en verre, puis rincez et séchez-les soigneusement à l'aide d'un tissu sec.

### Nettoyage des pièces en acier inoxydable (le cas échéant)

- Nettoyez les pièces en acier inoxydable de votre appareil de façon régulière.
- Essuyez les pièces en acier inoxydable à l'aide d'un tissu doux trempé dans de l'eau savonneuse. Ensuite, séchez-les soigneusement à l'aide d'un tissu sec.
-  Évitez de laver les pièces en acier inoxydable lorsqu'elles sont encore chaudes, à la suite de la cuisson.
-  Ne laissez pas de vinaigre, café, lait, sel, eau, jus de citron ou de tomate sur les pièces en acier inoxydable pendant de longs moments.

### Démontage de la porte du four

Avant de nettoyer la vitre de la porte du four, vous devez retirer la vitre interne de la façon suivante :

1. Ouvrez la porte du four.

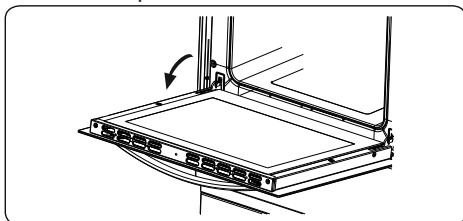

2. Ouvrez le support de selle (a) à l'aide d'un tournevis) jusqu'à la butée.

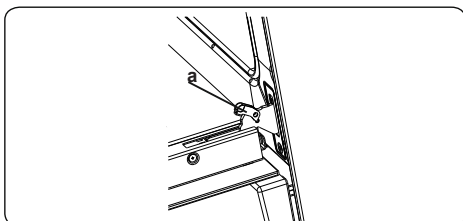

3. Fermez la porte jusqu'à ce qu'elle atteigne la position presque entièrement close et démontez-la en la tirant vers vous.

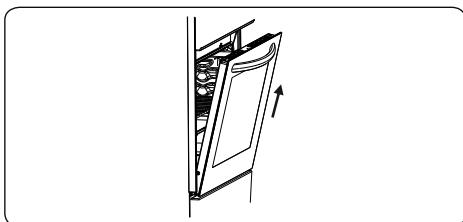

## 5.2. entretien

 **AVERTISSEMENT** : L'entretien de cet appareil doit être confié aux personnes agréées ou à un technicien qualifié.

### Remplacement de la lampe du four

 **AVERTISSEMENT** : Éteignez l'appareil et laissez-le refroidir avant de le nettoyer.

- Retirez la lentille en verre, puis démontez l'ampoule.
- Insérez la nouvelle ampoule (résistant à 300 °C) pour remplacer celle que vous avez retirée (230 V, 15 - 25 Watt, Type E14).
- Remplacez la lentille en verre. Votre four est désormais prêt à fonctionner.

 Le design de la lampe la destine exclusivement à une utilisation dans les appareils de cuisson à domicile. Elle ne convient pas pour l'éclairage de pièce.

## 6. DÉPANNAGE ET TRANSPORT

### 6.1. déPAnnAge



Si le problème persiste sur votre appareil après avoir suivi ces étapes de dépannage de base, contacter un professionnel agréé ou un technicien qualifié.

Problème	Cause possible	Solution
Le four ne s'allume pas.	L'alimentation électrique est coupée.	Vérifier que l'alimentation électrique est branchée. Vérifier également que les autres appareils de la cuisine fonctionnent.
Aucune chaleur n'est produite ou le four ne préchauffe pas.	Le réglage de la température du four est incorrect. La porte du four est laissée ouverte.	Vérifier que la manette de température du four est correctement réglée.
La cuisson est inégale dans le four.	Les plaques/grilles sont mal positionnées.	Vérifier le respect des températures et des niveaux recommandés. Ne pas ouvrir fréquemment la porte sauf si le plat doit être retourné. Une ouverture trop fréquente de la porte fait chuter la température dans le four, ce qui peut avoir un impact sur le résultat de la cuisson.
L'éclairage du four (si présent) ne fonctionne pas.	L'ampoule ne fonctionne pas. L'alimentation électrique est coupée ou débranchée.	Remplacer l'ampoule conformément aux instructions. Vérifier que l'alimentation électrique est connectée à la prise secteur.
Le ventilateur du four (si présent) est bruyant.	Les plaques/grilles du four vibrent.	Vérifier que le four est à niveau. Vérifier qu'aucune plaque/grille et qu'aucun plat à four ne vibre ou ne touche le panneau arrière du four.

### 6.2. t r AnsPort

S'il est nécessaire de transporter le produit, le placer dans son emballage d'origine et son carton d'origine. Respecter les indications de transport sur l'emballage. À l'aide de ruban adhésif, fixer les éléments mobiles au produit afin d'éviter tout dommage pendant le transport.

En l'absence de l'emballage d'origine, préparer un carton permettant de protéger l'appareil (notamment au niveau des surfaces externes) des risques extérieurs.

## 7. SPÉCIFICATIONS TECHNIQUES

### 7.1. fiche énergie

Marque		<b>SHARP</b>
Modèle		K-50M22BL2-FR
Type de four		ÉLECTRIQUE
Masse de l'appareil	kg	29,5
Indice d'efficacité énergétique - conventionnel		104,9
Indice d'efficacité énergétique - ventilation forcée		95,1
Classe énergétique		A
Consommation énergétique (électricité) - conventionnelle	kWh/cycle	0,86
Consommation énergétique (électricité) - ventilation forcée	kWh/cycle	0,78
Nombre de cavités		1
Source de chaleur		ÉLECTRIQUE
Volume	l	65
Ce four est conforme à la norme EN 60350-1		
Conseils en matière d'économie d'énergie		
Four		
- Cuisinez les repas simultanément, si possible.		
- Réduisez le temps de préchauffage.		
- Ne prolongez pas le temps de cuisson.		
- N'oubliez pas d'éteindre le four à la fin de la cuisson.		
- N'ouvrez pas la porte du four pendant la cuisson.		



## Gracias por elegir este producto.

Este Manual de usuario contiene información de seguridad e instrucciones importantes relacionadas con el uso y mantenimiento del aparato.

Tómese el tiempo que necesite para leer este Manual de usuario antes de usar el aparato y guárdelo por si tuviese que consultarlo más adelante.

Icono	Tipo	Significado
	<b>ADVERTENCIA</b>	Riesgo de lesión grave o muerte
	<b>RIESGO DE DESCARGA ELÉCTRICA</b>	Riesgo de voltaje peligroso
	<b>INCENDIO</b>	Advertencia; Riesgo de incendio / materiales inflamables
	<b>PRECAUCIÓN</b>	Riesgo de lesiones o daños materiales
	<b>IMPORTANTE / NOTA</b>	Uso correcto del sistema

# ÍNDICE

1.INSTRUCCIONES DE SEGURIDAD .....	4
1.1. Advertencias generales de seguridad .....	4
1.2. Advertencias para la instalación .....	6
1.3. Durante el uso .....	7
1.4. Durante la limpieza y el mantenimiento.....	8
2.INSTALACIÓN Y PREPARACIÓN PARA SU USO .....	10
2.1. Instrucciones para el instalador .....	10
2.2. Instalación del horno .....	10
2.3. Conexión eléctrica y seguridad .....	11
3.CARACTERÍSTICAS DEL PRODUCTO .....	13
4.USO DEL PRODUCTO .....	14
4.1. Controles del horno .....	14
4.2. Mesa de cocción.....	15
4.3. Uso del temporizador mecánico .....	15
4.4. Accesorios .....	16
5.LIMPIEZA Y MANTENIMIENTO .....	16
5.1. Limpieza .....	16
5.2. Mantenimiento .....	18
6.SOLUCIÓN DE PROBLEMAS Y TRANSPORTE.....	19
6.1. Solución de problemas .....	19
6.2. Transporte .....	19
7.ESPECIFICACIONES TÉCNICAS .....	20
7.1. Ficha energética .....	20



# 1. INSTRUCCIONES DE SEGURIDAD



- Lea detenidamente todas las instrucciones antes de usar el aparato y guarde este manual en un lugar de fácil acceso para poder consultarlo cuando sea necesario.
- Este manual ha sido redactado para más de un modelo. Por lo tanto, puede que su aparato no tenga algunas de las características descritas en él. Por este motivo, es importante que preste especial atención a las figuras que se proporcionan en el manual.

## 1.1. Advertenci As gener Ales de segurid Ad

- Este aparato lo pueden usar niños de 8 años en adelante y personas con capacidades físicas, sensoriales o mentales reducidas o con falta de experiencia y conocimiento si han recibido supervisión o instrucciones sobre el uso seguro del aparato y comprenden los peligros asociados. Los niños no deben jugar con el aparato. Ningún niño debe realizar la limpieza ni el mantenimiento de usuario de este aparato sin supervisión.



 **ADVERTENCIA:** El aparato y sus piezas accesibles se calientan durante su uso. Se debe tener cuidado a fin de evitar tocar los elementos de calentamiento. Mantenga a los niños de menos de 8 años de edad lejos del aparato salvo que estén supervisados en todo momento.

  **ADVERTENCIA:** Peligro de incendio: No coloque objetos sobre las superficies donde se cocina.

  **ADVERTENCIA:** Si la superficie está rajada, apague el aparato para evitar la posibilidad de que se produzca una descarga eléctrica.

- No use el aparato con un temporizador externo o un sistema de control remoto aparte.

- Durante el uso, el aparato se calentará. Se debe tener cuidado a fin de evitar tocar los elementos de calentamiento que hay dentro del horno.
- Durante el uso, los tiradores se pueden calentar en un corto período de tiempo.
- No use productos de limpieza abrasivos agresivos ni estropajos para limpiar el cristal de la puerta del horno y el resto de superficies. Pueden rayar las superficies, lo que podría hacer que se resquebrajase el cristal de la puerta o se dañasen las superficies.
- No utilice productos de limpieza a vapor para limpiar el aparato.

  **ADVERTENCIA:** Para evitar la posibilidad de descargas eléctricas, asegúrese de que el aparato esté apagado antes de cambiar la lámpara.

 **PRECAUCIÓN:** Las piezas accesibles podrían estar calientes al cocinar o asar. Mantenga a los niños alejados del aparato cuando se esté usando.

- El aparato se ha fabricado de acuerdo con las normativas y estándares locales e internacionales pertinentes.
- Los trabajos de mantenimiento y reparación solo deben llevarlos a cabo técnicos de servicio autorizados. Es peligroso que un técnico no autorizado lleve a cabo los trabajos de instalación y reparación del aparato. No altere ni modifique en modo alguno las especificaciones del aparato. El uso de protectores de encimera no adecuados puede dar lugar a accidentes.
- Antes de conectar el aparato, asegúrese de que las condiciones de la distribución local (naturaleza y presión del gas o frecuencia y voltaje de electricidad) y las especificaciones del aparato sean

compatibles. Las especificaciones de este aparato se indican en la etiqueta.

**⚠ PRECAUCIÓN:** Este aparato solo ha sido diseñado para cocinar alimentos en el interior de una vivienda. No se debe usar para ningún otro fin o aplicación, como para uso no doméstico, en un entorno comercial o para calentar una habitación.

- No utilice los tiradores de la puerta para levantar o mover el aparato.
- Se han tomado todas las medidas posibles con el fin de garantizar su seguridad. Puesto que el cristal se puede romper, debe tenerse cuidado al limpiar el aparato para evitar que se raye. Evite golpear el cristal con accesorios.
- Asegúrese de que el cable de alimentación no quede atrapado ni dañado durante la instalación. Si el cable de alimentación se ha dañado, deberá cambiarlo el fabricante, su agente de servicio o una persona cualificada equivalente a fin de evitar que se produzca un peligro.
- No deje que los niños se cuelguen de la puerta del horno o se sienten en ella cuando esté abierta.
- Mantenga a los niños y animales alejados de este electrodoméstico.

## **1.2. Advertenci As pAr Al A instAl Ación**

- No utilice el aparato antes de que se haya instalado por completo.
- El aparato debe instalarlo un técnico autorizado. El fabricante no es responsable de ningún daño que pueda producirse por una colocación o instalación defectuosa realizada por una persona no autorizada.
- Al desembalar el aparato, asegúrese de que no haya resultado dañado durante el transporte. Si

detecta algún tipo de defecto, no use el aparato y póngase en contacto inmediatamente con un agente de servicio cualificado. Los materiales empleados para el embalaje (nailon, grapas, espuma de estireno, etc.) pueden resultar dañinos para los niños y se deben recoger y retirar inmediatamente.

- Proteja el aparato de la atmósfera. No lo exponga a los efectos del sol, la lluvia, la nieve, el polvo o una humedad excesiva.
- Los materiales que rodean el aparato (p ej., armarios) deben ser capaces de soportar al menos una temperatura de 100 °C.
- El aparato no debe instalarse detrás de una puerta decorativa para evitar el sobrecalentamiento.

### **1.3. dur Ante el uso**

- Al usar el horno por primera vez, podría observar un ligero olor. Este olor es totalmente normal y se debe a los materiales de aislamiento de los elementos calentadores. Le recomendamos que antes de usar el horno por primera vez, lo deje vacío y lo ponga a trabajar a la temperatura máxima durante 45 minutos. Asegúrese de que el entorno en el que se haya instalado el producto esté bien ventilado.
- Tenga cuidado al abrir la puerta del horno cuando esté cocinando o tras haber terminado de cocinar. El valor caliente del horno puede producir quemaduras.
- No coloque materiales inflamables o combustibles dentro ni cerca del aparato cuando este esté funcionando.
- Use siempre guantes para horno para retirar la comida del horno y para volver a introducir alimentos en él.

- En ningún caso se debe cubrir el horno con papel de aluminio, ya que existe la posibilidad de que se produzca un sobrecalentamiento.
- No coloque platos o bandejas de horno directamente sobre la base del horno mientras se esté cocinando. La base se calienta mucho y se puede dañar el aparato.



No deje desatendida la cocina al cocinar con aceites sólidos o líquidos. Pueden prenderse bajo condiciones extremas de calentamiento. Nunca vierta agua sobre llamas producidas por aceite. En su lugar, apague la cocina y cubra el recipiente con su tapa o una manta ignífuga.

- Si no se va a usar el producto durante un largo período de tiempo, apague el interruptor de mando principal.
- Asegúrese de que los mandos de control del aparato estén siempre en la posición “0” (parada) cuando no se esté utilizando.
- Al extraer las bandejas, estas se inclinan- Tenga cuidado para que no se le derrame ni se le caiga la comida caliente al sacarla del horno.
- No coloque nada sobre la puerta del horno cuando esté abierta. Esto podría desequilibrar el horno o dañar la puerta.
- No cuelgue toallas, trapos ni ropa en el aparato o en uno de sus tiradores.

#### **1.4. dur Ante l A limpieza y el mAntenimient o**

- Asegúrese de que el aparato esté desconectado de la red eléctrica antes de realizar cualquier tarea de limpieza o mantenimiento.
- No extraiga los mandos de control para limpiar el panel de mando.

- Para preservar la eficacia y seguridad del aparato, le recomendamos que use siempre piezas de repuesto originales y que llame a un agente de servicio autorizado cuando sea necesario.

### **Declaración de conformidad de la CE**

**CE** Declaramos que nuestros productos cumplen con las directivas, decisiones y normativas europeas pertinentes y con los requisitos enumerados en los estándares mencionados.

Este aparato se ha diseñado únicamente para cocinar en casa. Cualquier otro uso (como calentar una habitación) es inadecuado y peligroso.

 Las instrucciones de funcionamiento son aplicables a varios modelos. Puede que observe diferencias entre lo indicado en estas instrucciones y el modelo que ha adquirido.

### **Cómo desechar la antigua máquina**



Este símbolo sobre el producto o en su embalaje indica que este producto no se puede tratar como residuos domésticos. En su lugar, debe llevarse a un punto de recogida para el reciclaje de equipos eléctricos y electrónicos.

Al asegurarse de que este producto sea desechado correctamente, estará contribuyendo a evitar posibles daños en el medioambiente y la salud de las personas, que podrían producirse si los residuos de este producto se tratasen de manera incorrecta. Si desea obtener información detallada sobre el reciclaje de este producto, póngase en contacto con su oficina municipal, el servicio de desecho de residuos domésticos o la tienda en la que adquirió el producto.



## 2. INSTALACIÓN Y PREPARACIÓN PARA SU USO

**! ADVERTENCIA:** Este aparato debe instalarse por una persona de servicio autorizado o un técnico cualificado siguiendo las instrucciones proporcionadas en esta guía y cumpliendo las normativas locales vigentes.

- Si la instalación se realiza de manera incorrecta, la garantía quedará anulada y podrían producirse daños físicos y materiales, de los que el fabricante no se hace responsable.
- Antes de la instalación asegúrese de que las condiciones de la distribución local (voltaje de electricidad y frecuencia) y los ajustes del aparato son compatibles. Las condiciones de ajuste de este aparato se indican en la etiqueta.
- Deben cumplirse las leyes, ordenanzas, directivas y estándares vigentes en el país en el que se vaya a usar el aparato (normativas de seguridad, reciclaje adecuado conforme a las normativas, etc.).

### 2.1. instrucciones para la instalación

#### Instrucciones generales

- Tras quitar el material de embalaje del aparato y de sus accesorios, asegúrese de que el aparato no esté dañado. Si sospecha que pueda haber cualquier

tipo de daño en el aparato, no lo utilice. Póngase en contacto inmediatamente con una persona de servicio autorizada o un técnico cualificado.

- Asegúrese de que no haya materiales inflamables o combustibles cerca del aparato, como cortinas, aceite, trapos, etc., que podrían prenderse fuego.
- La encimera y el mobiliario que rodee el aparato debe estar hecho de materiales resistentes a temperaturas superiores a los 100 °C.
- El aparato no se debe instalar directamente sobre un lavavajillas, frigorífico, congelador, lavadora o secadora.

### 2.2. instalación del horno

Los aparatos se suministran con kits de instalación y se pueden instalar en una encimera de dimensiones adecuadas. Las dimensiones para la encimera y el horno se proporcionan debajo.

<b>A (mm)</b>	557	<b>min./max. F (mm)</b>	560/580
<b>B (mm)</b>	550	<b>min. G (mm)</b>	555
<b>C (mm)</b>	595	<b>min. H/I (mm)</b>	600/590
<b>D (mm)</b>	575	<b>min. J/K (mm)</b>	5/10
<b>E (mm)</b>	576		

Instalación bajo una encimera

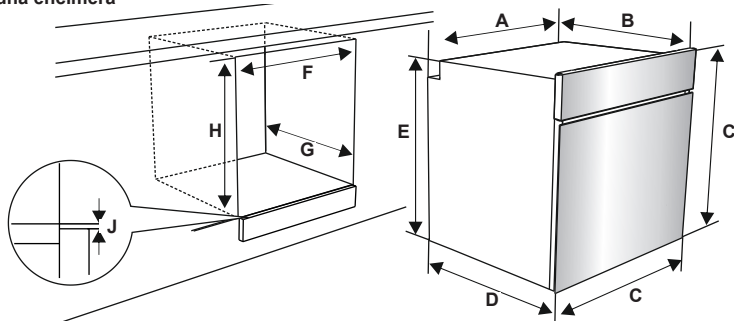

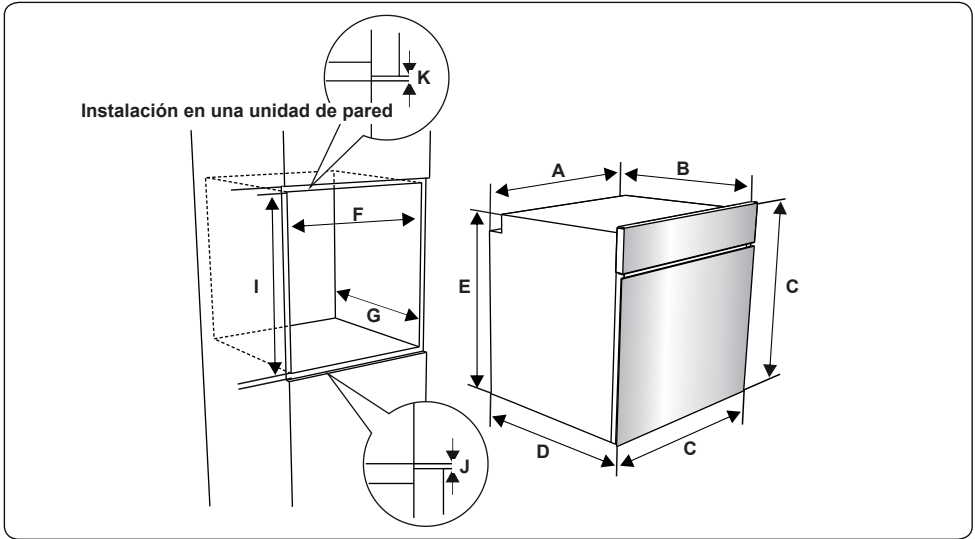

Una vez que se hayan realizado las conexiones eléctricas, inserte el horno en el armario empujándolo hacia delante. Abra la puerta del horno e inserte 2 tornillos en los orificios que se encuentran en el bastidor del horno. Con el marco del producto tocando la superficie de madera del armario, apriete los tornillos.

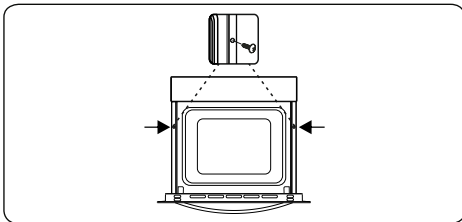

### 2.3. conexión eléctrica A y seguridad Ad

**⚠️ ADVERTENCIA:** La conexión eléctrica de este aparato debe realizarla una persona de servicio autorizada o un electricista cualificado conforme a las instrucciones proporcionadas en esta guía y las normativas locales vigentes.

**⚠️ ADVERTENCIA: ESTE APARATO DEBE ESTAR CONECTADO A TIERRA.**

- Antes de conectar el aparato al suministro eléctrico, debe comprobarse el voltaje nominal del aparato (indicado en la placa identificativa del aparato) para asegurarse de que se corresponda con el de la red eléctrica. Además, los cables eléctricos deben ser capaces de

soportar la potencia nominal del aparato (que también se indica en la placa identificativa).

- Asegúrese de que se usen cables aislados durante la instalación. Una conexión incorrecta podría dañar el aparato. Si el cable de alimentación está dañado y debe cambiarse, dicha operación deberá realizarla personal cualificado.
- No utilice adaptadores, regletas ni alargadores.
- El cable de alimentación debe mantenerse alejado de las partes calientes del aparato y no debe doblarse ni comprimirse. De lo contrario, se podría dañar el cable, lo que daría lugar a un cortocircuito.
- Si el aparato no está conectado a la red mediante un enchufe, se debe usar un interruptor aislante multipolar (con una separación de contacto mínima de 3 mm) para cumplir las normativas de seguridad.
- El aparato está diseñado para un suministro eléctrico de 220-240V. Si el suministro eléctrico de su vivienda es distinto, póngase en contacto con un técnico de servicio autorizado o un electricista cualificado.
- El cable de alimentación (H05VV-F) debe ser lo suficientemente largo como para conectarlo al aparato aunque este

se encuentre en la parte delantera del armario.

- Asegúrese de que todas las conexiones estén apretadas debidamente.
- Fije el cable de alimentación a la abrazadera de cable y a continuación cierre la tapa.
- La conexión de la caja de terminales se encuentra en la caja de terminales.

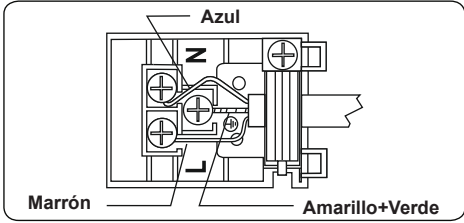

### 3. CARACTERÍSTICAS DEL PRODUCTO

**Importante:** Las especificaciones para el producto varían y el aspecto del aparato podría variar con respecto al mostrado en las figuras que se muestran debajo.

#### Lista de componentes

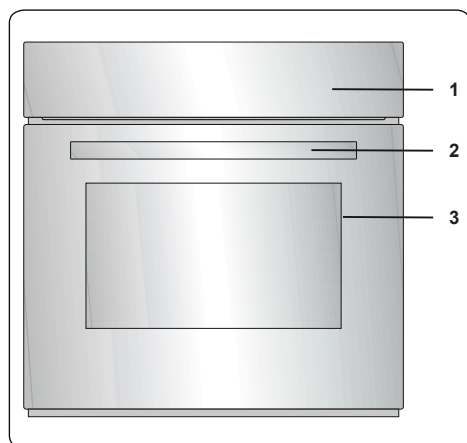

1. Panel de mando
2. Tirador de puerta de horno
3. Puerta de horno

#### Panel de mando

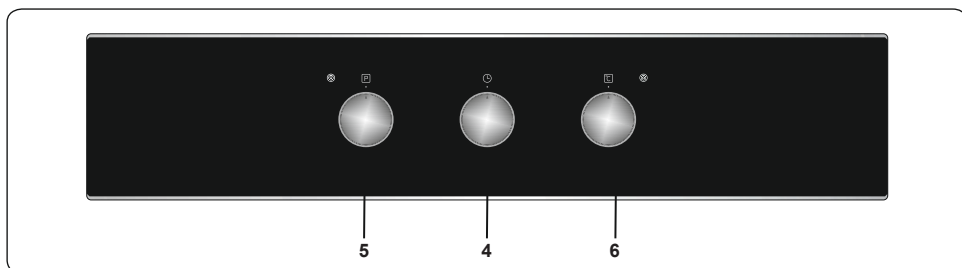

4. Temporizador
5. Mando de control de funciones del horno
6. Mando de termostato del horno

## 4. USO DEL PRODUCTO

### 4.1. controles del horno

#### Mando de control de funciones del horno

Gire el mando hasta el símbolo correspondiente de la función de cocción deseada. Para obtener detalles de las distintas funciones, consulte "Funciones del horno".

#### Mando de termostato del horno

Tras seleccionar una función de cocción, gire este mando para establecer la temperatura deseada. La luz del termostato del horno se iluminará cuando el termostato esté funcionando para calentar el horno o mantener la temperatura.

#### Funciones del horno

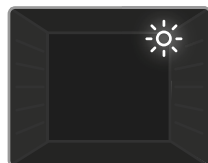

**Luz del horno:** Solo se encenderá la luz del horno. Seguirá encendida mientras esté activada la función de cocción.

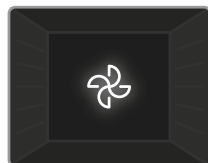

**Función de descongelación:** Las luces de advertencia del horno se encenderán y comenzará a funcionar el ventilador. Para usar

la función de descongelación, coloque los alimentos congelados en el horno en un estante colocado en la tercera ranura comenzando desde la parte inferior. Se recomienda colocar una bandeja de horno bajo los alimentos que se vayan a descongelar para que caiga en ella el agua que se produce al descongelarse el hielo. Esta función no cocinará ni cocerá la comida, solo ayudará a descongelarla.

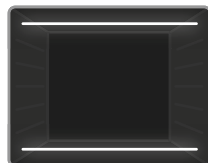

**Función de cocción estática:** Las luces de advertencia y del termostato del horno se encenderán y comenzarán a operar los elementos de calentamiento

inferiores y superiores. La función de cocción estática emite calor, garantizando una cocción homogénea de los alimentos. Esto es ideal para cocinar pastelitos, tartas, pasta al horno, lasañas y pizzas. Se recomienda precalentar el horno 10 minutos. Asimismo, se recomienda no usar más de

un estante a la vez con esta función.



**Función de ventilador:** Las luces de advertencia y del termostato del horno se encenderán y comenzarán a operar los elementos de

calentamiento superior e inferior y el ventilador. Esta función es buena para hornear pastelitos. La cocción se lleva a cabo mediante los elementos de calentamiento inferior y superior que hay en el interior del horno y mediante el ventilador, que distribuye el aire, dando un ligero toque grill a la comida. Se recomienda precalentar el horno durante unos 10 minutos.



**Función de calentamiento inferior y ventilador:** Las luces de advertencia y del termostato del horno se encenderán y

comenzarán a operar el elemento de calentamiento inferior y el ventilador. La función de ventilador y calentamiento inferior es ideal para hornear alimentos, como pizzas, de manera uniforme y en poco tiempo. El ventilador distribuye de forma homogénea el calor del horno, mientras que el elemento de calentamiento inferior cuece los alimentos. Se recomienda precalentar el horno durante unos 10 minutos.

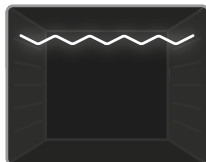

**Función de grill:** Las luces de advertencia y del termostato del horno se encenderán y comenzará a operar el elemento de calentamiento del grill.

Esta función se usa para tostar y cocinar alimentos al grill en los estantes superiores del horno. Aplique un poco de aceite a la parrilla con una brocha para impedir que se peguen los alimentos y coloque la comida en el centro de la parrilla. Debajo de la comida debe colocar siempre una bandeja que recoja las gotas de aceite o grasa. Se recomienda precalentar el horno durante unos 10 minutos.

**⚠ Advertencia:** Al cocinar al grill, la puerta del horno debe estar cerrada y la temperatura del horno debe ajustarse a 190 °C.

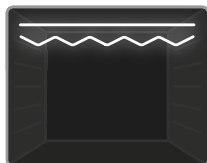

**Función de grill rápido:** Las luces de advertencia y del termostato del horno se encenderán y comenzarán a operar los elementos de

calentamiento superiores y del grill. Esta función se usa para cocinar al grill más rápidamente y para cocinar al grill alimentos que tengan una gran superficie, como, por ejemplo, carne. Use los estantes superiores del horno. Aplique un poco de aceite a la parrilla con una brocha para impedir que se peguen los alimentos y coloque la comida en el centro de la parrilla. Debajo de la comida debe colocar siempre una bandeja que recoja las gotas de aceite o grasa. Se recomienda precalentar el horno durante unos 10 minutos.

**Advertencia:** Al cocinar al grill, la puerta del horno debe estar cerrada y la temperatura del horno debe ajustarse a 190 °C.

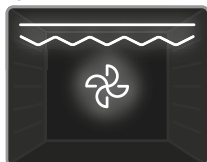

**Función de doble grill y ventilador:** Las luces de advertencia y del termostato del horno se encenderán y comenzarán a operar el ventilador y los

elementos de calentamiento superiores y del grill. Esta función se usa para cocinar alimentos gruesos al grill más rápidamente y para cocinar al grill alimentos que tengan una gran superficie. Se pondrán en marcha los elementos de calentamiento superiores y los del grill, así como el ventilador, para asegurarse de que los alimentos se cocinen de manera uniforme. Use los estantes superiores del horno. Aplique un poco de aceite a la parrilla con una brocha para impedir que se peguen los alimentos y coloque la comida en el centro de la parrilla. Debajo de la comida debe colocar siempre una bandeja que recoja las gotas de aceite o grasa. Se recomienda precalentar el horno durante unos 10 minutos.

**Advertencia:** Al cocinar al grill, la puerta del horno debe estar cerrada y la temperatura del horno debe ajustarse a 190 °C.

## 4.2. mesa de cocción

Función	Platos			
Estática	Hojaldre	1 - 2	170 - 190	35 - 45
	Tarta	1 - 2	170 - 190	30 - 40
	Galleta	1 - 2	170 - 190	30 - 40
	Estofado	2	175 - 200	40 - 50
	Pollo	1 - 2	200	45 - 60
Ventilador	Hojaldre	1 - 2	170 - 190	25 - 35
	Tarta	1 - 2 - 3	150 - 170	25 - 35
	Galleta	1 - 2 - 3	150 - 170	25 - 35
	Estofado	2	175 - 200	40 - 50
	Pollo	1 - 2	200	45 - 60
Asado	Albóndigas asadas	4	200	10 - 15
	Pollo	*	190	50 - 60
	Chuletas	3 - 4	200	15 - 25
	Bistecs	4	200	15 - 25

\*Si dispone de ella, cocine con la brocheta para pollo asado.

## 4.3. uso del temporiz Ador mecánico

Descripción de función	
M	Funcionamiento manual
0.....100	Se utiliza ajustando el temporizador

### Funcionamiento manual

Si coloca el botón del temporizador en la posición "M", podrá hacer funcionar el horno de manera ininterrumpida. Si coloca el botón del temporizador en la posición "0", el horno no trabajará.

### Uso mediante el ajuste del temporizador

Gire el mando del temporizador para ajustar el tiempo de cocción, que puede ser de entre 0 y 100 minutos. Cuando el temporizador llegue a 0, el horno se apagará automáticamente y se emitirá un sonido de advertencia.

#### 4.4. Accesorios

##### La bandeja honda

La bandeja honda es ideal para estofados.

Coloque la bandeja en cualquiera de los estantes y empújela hasta el fondo para asegurarse de que quede bien colocada.

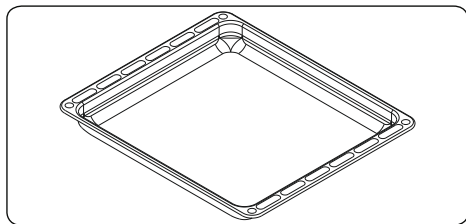

##### La bandeja llana

La bandeja llana es ideal para hornear pastelitos.

Coloque la bandeja en cualquiera de los estantes y empújela hasta el fondo para asegurarse de que quede bien colocada.

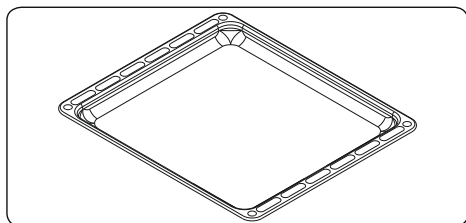

##### Parrilla

La parrilla es ideal para asar o procesar alimentos en recipientes para hornos.

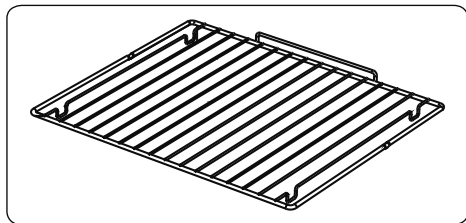

##### ADVERTENCIA

Coloque la rejilla correctamente en la cavidad del horno y empújela hasta el final.

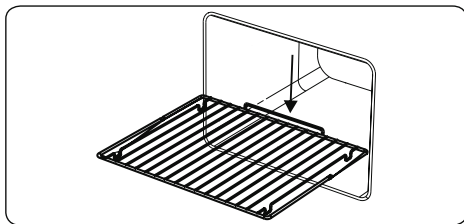

##### Colector de agua

A veces al cocinar, se produce condensación en el cristal interior de la puerta del horno. Esto no significa que el producto esté averiado.

Abra la puerta del horno en la posición de grill y déjela en esta posición 20 segundos.

El agua caerá en el colector.

Deje que se enfríe el horno y limpie el interior de la puerta con un trapo seco. Este procedimiento debe realizarse con regularidad.

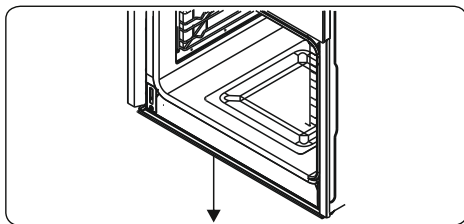

## 5. LIMPIEZA Y MANTENIMIENTO

### 5.1. Limpieza

 **ADVERTENCIA:** Apague el aparato y deje que se enfríe antes de limpiarlo.

#### Instrucciones generales

- Antes de usar materiales de limpieza para limpiar el aparato, compruebe si son adecuados y si el fabricante los ha recomendado.
- Utilice productos de limpieza líquidos o cremosos que no contengan partículas. No utilice cremas cáusticas (corrosivas), polvos de limpieza abrasivos, estropajos de aluminio ásperos ni herramientas duras, ya que podrían dañar las superficies de la cocina.

 No utilice productos de limpieza que contengan partículas, ya que podrían arañar las partes pintadas, esmaltadas o de cristal del aparato.

- Si se derrama algún líquido, límpielo inmediatamente para impedir que se dañe cualquier parte.



No utilice productos para limpiar a vapor en ninguna parte del aparato.

### Limpeza del interior del horno

- El interior de los hornos esmaltados se limpia mejor con el horno caliente.
- Después de usar el horno, siempre debe limpiarse con un trapo suave empapado en agua con jabón. A continuación, vuelva a limpiar el horno con un trapo húmedo y séquelo.
- En ocasiones, puede que tenga que usar un producto de limpieza líquido para limpiar el horno por completo.

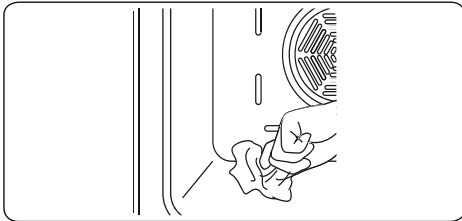

### Limpeza de las partes de cristal

- Limpie las partes de cristal del aparato de manera periódica.
- Utilice limpiacristales para limpiar el interior y el exterior de las partes de cristal. A continuación enjuáguelas y séquelas bien con un trapo seco.

### Limpeza de las partes de acero inoxidable (si las hubiese)

- Limpie las partes de acero inoxidable del aparato de manera periódica.
- Limpie las partes de acero inoxidable con un trapo suave empapado únicamente en agua. A continuación séquelas bien con un trapo seco.



No limpie las partes de acero inoxidable si siguen calientes tras haber cocinado.



No deje mucho tiempo sobre el acero inoxidable restos de vinagre, café, leche, sal, agua, zumo de tomate o limón.

### Limpeza de superficies pintadas (si existen)

- Las manchas de tomate, pasta de tomate, ketchup, limón, derivados del aceite, leche, productos azucarados, bebidas azucaradas y café se deben limpiar de inmediato con un paño mojado en agua tibia. Si las manchas no se limpian y se dejan secar sobre las superficies donde se encuentran, NO se deben frotar con objetos duros (objetos puntiagudos, estropajos de alambre de acero y plástico, esponjas para platos que dañan la superficie) o con agentes de limpieza que contengan elevados contenidos de alcohol, quitamanchas, desengrasantes, productos químicos abrasivos para la superficie. De lo contrario, se puede producir corrosión en las superficies pintadas a base de polvo y provocar manchas. El fabricante no se hace responsable de ningún daño causado por el uso de productos o métodos de limpieza inadecuados.

### Extracción de la puerta del horno

Antes de limpiar el cristal de la puerta del horno, debe quitar la puerta del horno, tal como se muestra debajo.

1. Abra la puerta del horno.

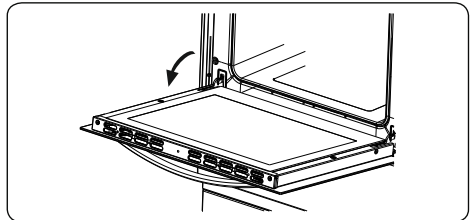

2. Abra la abrazadera de zapata (a) (con la ayuda de un destornillador) hasta la posición final.

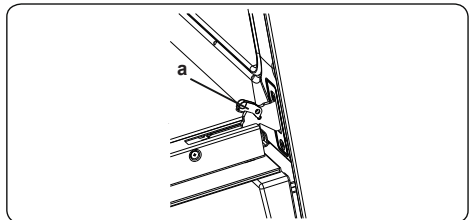

3. Cierre la puerta hasta que prácticamente alcance la posición de cierre total y quite la puerta tirando de ella hacia usted.



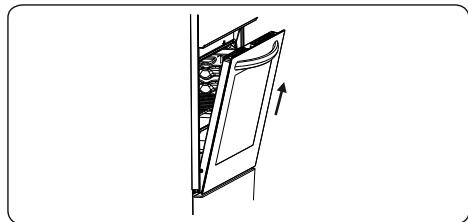

## 5.2. mAntenimient o

**!** **ADVERTENCIA:** El mantenimiento de este aparato solo debe llevarlo a cabo una persona de servicio autorizada o un técnico cualificado.

### Cambio de la lámpara del horno

**!** **ADVERTENCIA:** Apague el aparato y deje que se enfríe antes de limpiarlo.

- Quite primero la lente del cristal y a continuación quite la bombilla.
- Sustituya la bombilla retirada por una nueva (capaz de soportar 300 °C) (230 V, 15-25 W, tipo E14).
- Cambie la lente del cristal, tras lo cual el horno estará listo para su uso.

**!** La lámpara está diseñada específicamente para ser utilizada en electrodomésticos de cocina. No está diseñada para iluminar un hogar.

## 6. SOLUCIÓN DE PROBLEMAS Y TRANSPORTE

### 6.1. solución de problem As



Si sigue teniendo algún problema con su aparato tras comprobar estos pasos básicos de resolución de problemas, póngase en contacto con un técnico de servicio autorizado o con un técnico cualificado.

Problema	Posible causa	Solución
El horno no se enciende.	No hay corriente.	Compruebe si el aparato recibe corriente. Compruebe también que esté funcionando el resto de electrodomésticos de la cocina.
No se genera calor o el horno no calienta.	El control de temperatura del horno no se ha ajustado correctamente. Se ha dejado abierta la puerta del horno.	Compruebe que se haya ajustado correctamente el mando de control de temperatura del horno.
Los alimentos no se cocinan de manera uniforme en el horno.	Los estantes del horno se han colocado mal.	Compruebe que se estén siguiendo las temperaturas y las posiciones de estantes recomendadas. No abra la puerta a menudo salvo que necesite darle la vuelta a los alimentos que esté cocinando. Si abre la puerta frecuentemente, la temperatura en el interior del horno se reducirá, lo que podría afectar al resultado final de la comida.
La luz del horno (si la hubiese) no funciona.	La lámpara se ha estropeado. El suministro eléctrico se ha interrumpido o desconectado.	Cambie la lámpara de acuerdo con las instrucciones. Asegúrese de que el enchufe de la pared tenga corriente.
El ventilador del horno (si lo hubiese) hace ruido.	Los estantes del horno vibran.	Compruebe que el horno esté nivelado. Compruebe que los estantes o los utensilios para el horno no estén vibrando o en contacto con el panel trasero del horno.

### 6.2. tr Ansporte

Si debe transportar el producto, use el embalaje original del producto y transpórtelo en su caja original. Siga las instrucciones de transporte que se muestran en el embalaje. Pegue con cinta todas las piezas extraíbles del producto para evitar que se dañe el producto durante el transporte.

Si no dispone del embalaje original, prepare un carrito para que el aparato quede protegido de las amenazas externas, especialmente sus superficies externas.

## 7. ESPECIFICACIONES TÉCNICAS

### 7.1. Ficha energética A

Marca		<b>SHARP</b>
Modelo		K-50M22BL2-FR
Tipo de horno		ELÉCTRICO
Masa	Kg	29,5
Índice de eficiencia energética – convencional		104,9
Índice de eficiencia energética – ventilación forzada		95,1
Clase energética		A
Consumo de energía (electricidad) - convencional	kWh/ciclo	0,86
Consumo de energía (electricidad) – ventilación forzada	kWh/ciclo	0,78
Número de cavidades		1
Fuente de calor		ELÉCTRICO
Volumen	L	65
Este horno cumple con EN 60350-1		
Trucos para ahorrar energía		
Horno		
-A ser posible, cocine los alimentos juntos.		
- Mantenga el tiempo de precalentamiento durante poco tiempo.		
-No prolongue el tiempo de cocción.		
-No olvide apagar el horno al final de la cocción.		
- No abra la puerta del horno durante el periodo de cocción.		

## Wij danken u dat u voor dit product hebt gekozen.

Deze gebruikershandleiding bevat belangrijke informatie over veiligheid en instructies die zijn bedoeld u te helpen in de bediening en het onderhoud van uw apparaat. Neem de tijd om deze gebruikershandleiding door te lezen voordat u uw apparaat in gebruik neemt en bewaar hem als naslagwerk voor de toekomst.

Symbool	Type	Betekenis
	<b>WAARSCHUWING</b>	Risico op ernstig of dodelijk letsel
	<b>RISICO OP ELEKTRISCHE SCHOK</b>	Risico van gevaarlijke spanning
	<b>BRAND</b>	Waarschuwing; Gevaar voor brand / ontvlambare materialen
	<b>LET OP</b>	Risico op letsel of beschadiging aan eigendom
	<b>BELANGRIJK / OPMERKING</b>	Correcte bediening van het systeem

# INHOUD

1.VEILIGHEIDSINSTRUCTIES .....	4
1.1. Algemene veiligheidswaarschuwingen .....	4
1.2. Waarschuwingen bij de installatie .....	6
1.3. Tijdens het gebruik .....	7
1.4. Tijdens reiniging en onderhoud .....	9
2.INSTALLATIE EN VOORBEREIDING VOOR GEBRUIK .....	11
2.1. Instructies voor de installateur .....	11
2.2. Installatie van de oven .....	11
2.3. Elektrische aansluiting en veiligheid .....	13
3.PRODUCTKENMERKEN .....	14
4.GEBRUIK VAN HET PRODUCT .....	15
4.1. Ovenbediening .....	15
4.2. Bereidingstabel .....	16
4.3. Gebruik van de mechanische timer .....	16
4.4. Accessoires .....	16
5.REINIGING EN ONDERHOUD .....	17
5.1. Reiniging .....	17
5.2. Onderhoud .....	19
6.PROBLEEMOPLOSSING & TRANSPORT .....	20
6.1. Probleemoplossing .....	20
6.2. Transport .....	20
7.TECHNISCHE SPECIFICATIES .....	21
7.1. Energiefiche .....	21

# 1. VEILIGHEIDSINSTRUCTIES

- Lees deze instructies zorgvuldig en volledig voor u uw apparaat in gebruik neemt en bewaar deze op een handige locatie voor eventuele raadpleging in de toekomst.
- Deze handleiding is gemaakt voor meer dan één model. Het is mogelijk dat een aantal functies, die in deze handleiding worden besproken, niet aanwezig zijn op uw apparaat. Let tijdens het lezen van deze handleiding in het bijzonder op de afbeeldingen.

## 1.1. Algemene veiligheidswaarschuwingen

- Dit apparaat mag worden gebruikt door kinderen vanaf 8 jaar en ouder en personen met een verminderde fysieke, gevoelsmatige en mentale vaardigheden of een gebrek aan ervaring en kennis als ze onder toezicht staan of instructies krijgen met betrekking tot het veilige gebruik van het apparaat en de betrokken risico's. Kinderen mogen niet met het apparaat spelen. Kinderen mogen zonder toezicht het apparaat niet schoonmaken of onderhoudswerken uitvoeren.
-  **WAARSCHUWING:** Het apparaat en zijn toegankelijke onderdelen worden tijdens gebruik heet. Zorg ervoor geen verwarmingselementen aan te raken. Kinderen jonger dan 8 jaar moeten uit de buurt worden gehouden, tenzij ze onder voortdurend toezicht staan.
-  **WAARSCHUWING:** Brandgevaar: bewaar geen voorwerpen op de kookoppervlakken.
-   **WAARSCHUWING:** Als het oppervlak gebarsten is, moet u het apparaat uitschakelen om het risico op elektrische schokken te voorkomen.
- Gebruik het apparaat niet met een externe timer of

- afzonderlijk afstandsbedieningsysteem.
- Het apparaat wordt tijdens gebruik heet. Zorg ervoor geen verwarmingselementen in de oven aan te raken.
  - Tijdens het gebruik kunnen handvaten die men tijdens het normale gebruik kort vast neemt warm worden.
  - Gebruik geen harde schurende schoonmaakmiddelen of scherpe metalen schrapers om het glas en andere oppervlakken van de ovendeur schoon te maken. Deze kunnen namelijk krassen nalaten op het oppervlak en dit kan leiden tot het barsten van het glas of schade aan de afwerking.
  - Gebruik geen stoomreinigers om het apparaat schoon te maken.
  - **⚠ WAARSCHUWING:** Zorg ervoor dat het apparaat is uitgeschakeld voor u de lamp vervangt om het risico op elektrische schokken te vermijden.
  - **⚠ LET OP:** Toegankelijke delen kunnen tijdens het koken of grillen heet zijn. Houd kleine kinderen uit de buurt van het in gebruik zijnde apparaat.
  - Uw apparaat werd geproduceerd conform de toepasselijke lokale en internationale normen en voorschriften.
  - Onderhoud en reparaties mogen alleen door erkend onderhoudspersoneel worden uitgevoerd. Installatie- en onderhoudswerk dat door niet-erkende installateurs wordt uitgevoerd kan u in gevaar brengen. De specificaties van het apparaat mogen niet worden gewijzigd of aangepast. Ongeschikte kookplaatbeschermers kunnen ongelukken veroorzaken.

- Voor de aansluiting van uw apparaat moet u ervoor zorgen dat de lokale distributievoorwaarden (soort gas en gasdruk of elektrische spanning en frequentie) en de vereisten van het apparaat compatibel zijn. De specificaties voor dit apparaat staan vermeld op het label.
-  **LET OP:** Dit apparaat is uitsluitend bedoeld voor de bereiding van etenswaren en voor huishoudelijk gebruik. Het mag niet worden gebruikt voor andere doeleinden of in een andere toepassing, zoals voor niet-huishoudelijk gebruik, in een commerciële omgeving of om een ruimte te verwarmen.
- Probeer het apparaat niet aan het handvat op te tillen of te verplaatsen.
-  Alle mogelijke maatregelen werden genomen om uw veiligheid te garanderen. Aangezien het glas kan breken, moet u voorzichtig zijn tijdens het schoonmaken teneinde krassen te vermijden. Zorg dat u niet met accessoires op het glas slaat of klopt.
- Zorg ervoor dat het netsnoer tijdens de installatie niet klem komt te zitten of wordt beschadigd. Om elk risico uit te sluiten moet het netsnoer door de fabrikant, zijn onderhoudsdienst of een gekwalificeerd persoon worden vervangen als het is beschadigd.
- Wanneer de ovendeur open is, mogen kinderen niet op de ovendeur klimmen of zitten.
- Houd kinderen en dieren uit de buurt van dit apparaat.

## 1.2. wAarschuwingen bij de inst **All Atie**

- U mag het apparaat niet gebruiken voor de installatie volledig uitgevoerd is.



- Het apparaat moet worden gemonteerd door een geautoriseerde monteur. De fabrikant is niet verantwoordelijk voor eventuele schade die kan worden veroorzaakt door de defecte plaatsing en installatie door niet-geautoriseerde personen.
- Controleer bij het uitpakken van het apparaat of er tijdens het transport geen schade is opgelopen. Neem in geval van twijfel het apparaat niet in gebruik en neem onmiddellijk contact op met uw leverancier of een erkende onderhoudsdienst. De materialen van de verpakking (nylon, nietjes, piepschuim, enz.) kunnen schadelijk zijn voor kinderen. Ze moeten dan ook onmiddellijk verzameld en verwijderd worden.
- Bescherm uw apparaat tegen de weersomstandigheden. Stel het niet bloot aan de zon, regen, sneeuw, overmatig vocht, enz.
- De omliggende materialen van het apparaat (kast) moeten minimaal bestand zijn tegen een temperatuur van 100 °C.
- Om oververhitting te voorkomen mag het apparaat niet worden geïnstalleerd achter een decoratieve deur.

### **1.3. tijdens het gebruik**

- Bij het eerste gebruik van uw oven kan er een lichte geur vrijkomen. Dit is heel normaal en wordt veroorzaakt door het isolatiemateriaal op de verwarmingselementen. Daarom raden wij u aan om de oven voor de ingebruikneming gedurende 45 minuten bij maximumtemperatuur laten werken. Zorg ervoor dat de omgeving, waar het product in wordt geïnstalleerd, goed geventileerd wordt.

- Wees voorzichtig bij het openen van de deur terwijl u aan het koken bent en meteen daarna. De hete stoom uit de oven kan brandwonden veroorzaken.
- Plaats geen ontvlambaar of brandbaar materiaal in of in de buurt van het apparaat als het in werking is.
- Gebruik altijd ovenhandschoenen om gerechten in de oven te verplaatsen of uit de oven te nemen.
- De oven mag onder geen enkel beding worden bekleed met aluminiumfolie, want dit kan oververhitting veroorzaken.
- Plaats tijdens de bereiding geen schalen of bakplaten rechtstreeks op de bodem van de oven. De bodem wordt heel heet en kan het product beschadigen.
-  Laat het fornuis niet onbeheerd achter wanneer u met vaste of vloeibare vetten kookt. Deze kunnen bij oververhitting brand vatten. Giet nooit water op vlammen die worden veroorzaakt door olie/vet. Schakel het fornuis uit en dek de pan af met zijn deksel of met een branddeken.
-  Indien het product voor een langere periode niet wordt gebruikt, draait u de hoofdschakelaar uit.
- Let er op dat de bedieningstoetsen van het fornuis steeds op “0” (stop) staan als het fornuis niet wordt gebruikt.
- De laden hellen over wanneer ze uit de oven worden getrokken. Wees bij het uit de oven nemen voorzichtig zodat u geen heet voedsel morst of laat druppen.
- Als de ovendeur openstaat, mag u er niets op plaatsen. Dit kan het evenwicht van de oven verstoren of de deur beschadigen.
- Hang geen handdoeken, vaatdoeken of kleding aan het apparaat of de handvaten.

## 1.4. t tijdens reiniging en onderhoud

-  Schakel het apparaat altijd uit voordat u het schoonmaakt of onderhoudt. U kunt deze activiteiten starten na het verwijderen van de stekker uit het stopcontact of nadat de hoofdschakelaars zijn uitgeschakeld.
- Verwijder de bedieningsknoppen niet tijdens het reinigen van het bedieningspaneel.
- Om de efficiëntie en veiligheid van het apparaat te handhaven, raden we aan dat u steeds de originele reserveonderdelen gebruikt en dat u bij een eventueel probleem uitsluitend beroep doet op onze erkende servicedienst.

### EG-conformiteitsverklaring

 We verklaren dat onze producten voldoen aan de van toepassing zijnde Europese richtlijnen, besluiten en voorschriften in de normen waarnaar wordt verwezen.

Dit apparaat werd uitsluitend ontworpen voor om thuis te koken. Het gebruik voor andere doeleinden (zoals het verwarmen van een ruimte) is niet toegestaan en gevaarlijk.

 De gebruiksinstructies zijn van toepassing op verschillende modellen. U kunt verschillen opmerken tussen deze instructies en uw model.

## Afvoeren van uw oude machine



Dit symbool op het product of op de verpakking geeft aan dat dit product niet mag worden behandeld als huishoudelijk afval. In plaats daarvan moet het worden afgevoerd naar het geschikte verzamelpunt voor de hergebruik van elektrische en elektronische apparatuur. Door de correcte afvalverwerking van dit product helpt u mee aan de voorkoming van potentiële negatieve gevolgen voor het milieu en de menselijke gezondheid, die wel zouden kunnen ontstaan door foutieve afvalverwerking van dit product. Voor meer informatie over het hergebruik van dit product, kunt u contact opnemen met uw plaatselijk stadskantoor, de afvalservice voor huishoudelijk afval of de winkel waar u dit product hebt aangeschaft.

## 2. INSTALLATIE EN VOORBEREIDING VOOR GEBRUIK

**!** **WAARSCHUWING:** Dit apparaat mag uitsluitend worden geïnstalleerd door erkend onderhoudspersoneel of een gekwalificeerd elektricien en overeenkomstig de instructies van deze handleiding en conform de geldende plaatselijke voorschriften.

- Onjuiste installatie kan letsel en schade veroorzaken, waar de fabrikant niet aansprakelijk kan worden gehouden en de garantie kan hierdoor komen te vervallen.
- Zorg er vóór de installatie voor dat de plaatselijke distributieomstandigheden (elektriciteitspanning en -frequentie) en de instellingen van het apparaat compatibel zijn. De instellingsvoorwaarden voor dit apparaat staan vermeld op het label.
- De geldende wetten, verordeningen, richtlijnen en normen van het land van gebruik van het apparaat moeten worden opgevolgd (veiligheidsvoorschriften, correcte hergebruik volgens de regelgeving, enz.).

### 2.1. instructies voor de inst All Ateur Algemene instructies

- Na verwijdering van het verpakkingsmateriaal van het toestel en de accessoires, moet u controleren of het apparaat niet beschadigd is. Indien u schade denkt vast te stellen, mag u het apparaat niet gebruiken en moet u onmiddellijk contact opnemen met erkend servicepersoneel of een gekwalificeerd elektricien.
- Zorg ervoor dat er geen brandbare of ontvlambare materialen in de buurt zijn, zoals gordijnen, olie, wasgoed, enz., die snel vlamvatten.
- Apparaten om het apparaat heen moeten zijn gemaakt van materialen die bestand zijn tegen temperaturen van boven 100 °C.
- Het apparaat mag niet worden geïnstalleerd direct boven een vaatwasmachine, koelkast, diepvriezer, wasmachine of wasdroger.

### 2.2. instAll Ate v An de oven

De apparaten worden geleverd met installatiekits. Ze kunnen worden gemonteerd in een werkblad voorzien van de correcte afmetingen. De afmetingen voor de kookplaat en de oven vindt u hieronder.

<b>A (mm)</b>	557	<b>min. / max. F (mm)</b>	560/580
<b>B (mm)</b>	550	<b>min. G (mm)</b>	555
<b>C (mm)</b>	595	<b>min. H (mm)</b>	590
<b>D (mm)</b>	575	<b>min. I (mm)</b>	600
<b>E (mm)</b>	576	<b>min. J/K (mm)</b>	5/10

### Installatie onder een werkblad

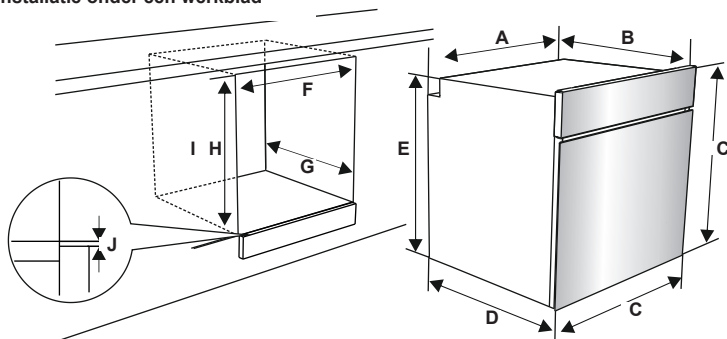

### Installatie in een wandeenheid

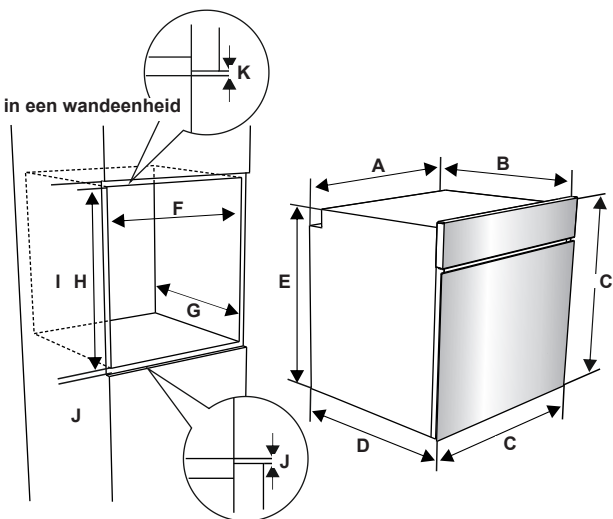

- Nadat u de elektrische verbindingen hebt gemarkeerd, plaatst u de oven in het kastje door deze vooruit te duwen. Open de ovendeur en bevestig twee schroeven in de gaten voorzien in het ovenframe. Draai de schroeven vast terwijl het productframe het houten oppervlak van het kastje raakt.

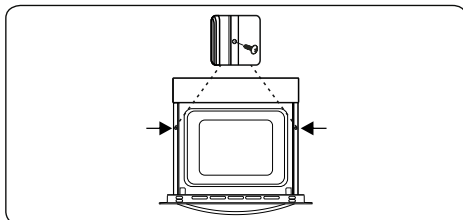

### 2.3. elektrische Aansluiting en veiligheid

**!** **WAARSCHUWING:** De elektrische aansluiting van dit apparaat mag uitsluitend worden uitgevoerd door erkend onderhoudspersoneel of een gekwalificeerd elektricien en overeenkomstig de instructies van deze handleiding en conform de geldende voorschriften.

**!** **WAARSCHUWING: DIT TOESTEL MOET WORDEN GEAARD.**

- Voordat dit apparaat op de stroom wordt aangesloten, dient het maximale vermogen van het apparaat (weergegeven op het identificatielabel van het apparaat) te worden vergeleken met de beschikbare netspanning, en de bedrading van de netspanning moet het maximale vermogen van het apparaat aankunnen (ook weergegeven op het identificatielabel van het apparaat).
- Zorg er tijdens installatie voor dat er geïsoleerde kabels worden gebruikt. Een onjuiste aansluiting kan uw apparaat beschadigen. Als het stroomsnoer beschadigd is, dient deze door gekwalificeerd personeel te worden vervangen.
- Gebruik geen adapters, meerwegstekkers en/of verlengkabels.
- De stroomkabel moet uit de buurt blijven van hete delen van het apparaat en mag niet worden gebogen of geklemd. Anders kan de kabel beschadigd raken en kortsluiting veroorzaken.
- Als het apparaat niet met een stekker aan de netstroom wordt aangesloten, dient een isolatorschakelaar die geschikt is voor alle polen (met minstens 3 mm contactruimte) te worden gebruikt om aan de veiligheidsvoorschriften te voldoen.
- Het apparaat is ontworpen voor een netspanning van 220-240V. Neem contact op met een geautoriseerde servicedienst of een erkende elektricien als uw netspanning anders is.
- De stroomkabel (H05VV-F) dient voldoende lengte te hebben om te worden aangesloten op het apparaat, ook wanneer het apparaat helemaal uit de kast is geschoven.
- Zorg ervoor dat alle aansluitingen goed

vastzitten.

- Bevestig de stroomkabel in de kabelklem en sluit de deksel.
- De aansluiting op het klemmenblok wordt gedaan op de aansluitkast.

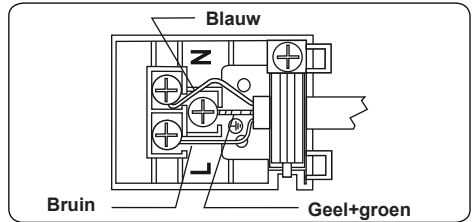

### 3. PRODUCTKENMERKEN

 **Belangrijk:** De specificaties van het product verschillen en het uiterlijk van uw apparaat kan afwijken van de afbeeldingen die hieronder zijn weergegeven.

#### Onderdelenlijst

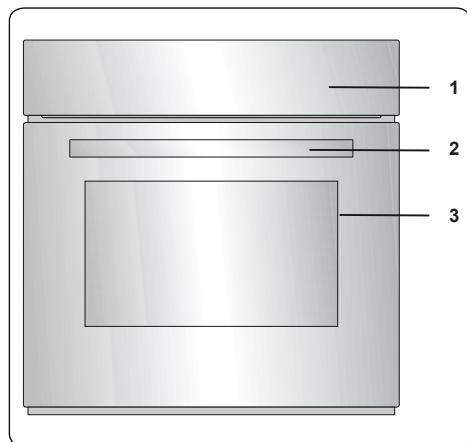

1. Bedieningspaneel
2. Deurgreep van de oven
3. Ovendeur

#### Bedieningspaneel

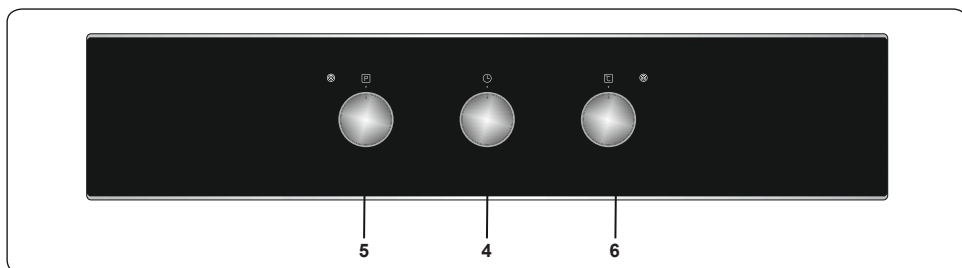

4. Timer
5. Bedieningsknop ovenfunctie
6. Thermostaatknop oven



## 4. GEBRUIK VAN HET PRODUCT

### 4.1. ovenbediening

#### Bedieningsknop ovenfunctie

Draai de knop naar het overeenstemmende symbool van de gewenste kookfunctie. Zie voor details van andere functies 'Ovenfuncties'.

#### Thermostaatknop oven

Draai na het kiezen van een kookfunctie aan deze knop om de gewenste temperatuur in te stellen. Het lampje van de oventhermostaat zal branden als de thermostaat in werking is om de oven op te warmen of de temperatuur te behouden.

#### Ovenfuncties

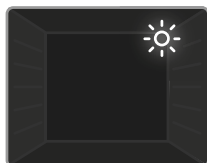

**Ovenlamp:** Alleen de ovenverlichting gaat aan. Deze blijft aan zolang de bereidingsfunctie duurt.



**Ontdooifunctie:** De waarschuwingsverlichting van de oven gaat branden en de ventilator treedt in werking. Om de ontdooifunctie te gebruiken, plaatst u het bevroren voedsel in de oven op een bakplaat die zich op de derde richel van onder bevindt. Het is raadzaam om een ovenschaal onder het ontdooiende voedsel te plaatsen om het water dat ontstaat door het smelten van ijs op te vangen. Deze functie kookt of bakt uw voedsel niet. Het helpt alleen bij het ontdooien ervan.



**Functie statisch koken:** Het thermostaatlampje en waarschuwingslampje van de oven gaan aan en de onderste en bovenste verwarmingselementen

treeden in werking. De functie statisch koken geeft hitte af, wat een gelijkmatige bereiding van het voedsel garandeert. Dit is ideaal voor het bereiden van gebak, cake, pastaschotels, lasagne en pizza. Het is raadzaam om de oven gedurende 10 minuten voor te verwarmen en het is het beste in deze functie één bakplaat tegelijk te gebruiken.



**Heteluchtfunctie:** Het thermostaatlampje en waarschuwingslampje van de oven gaan aan en het bovenste en onderste

verwarmingselement en de ventilator treden in werking. Deze functie is geschikt voor de bereiding van gebak. De bereiding wordt uitgevoerd door de onderste en bovenste verwarmingselementen in de oven en de ventilator zorgt voor circulatie van hete lucht, wat een licht gegrild effect aan het voedsel geeft. Het is raadzaam om de oven ongeveer 10 minuten voor te verwarmen.

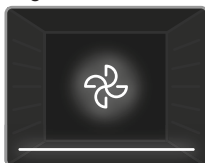

**Functie met onderwarmte en ventilator:** Het thermostaatlampje en waarschuwingslampje van de oven gaan aan en het onderste

verwarmingselement en de ventilator treden in werking. De functie met hete lucht en onderwarmte is ideaal voor het gelijkmatig bakken van voedsel, zoals pizza, in een korte tijd. Terwijl de ventilator de hitte van de oven gelijkmatig verdeelt, zorgt het onderste verwarmingselement ervoor dat het gerecht wordt gebakken. Het is raadzaam om de oven ongeveer 10 minuten voor te verwarmen.

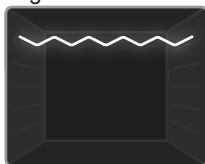

**Grillfunctie:** Het thermostaatlampje en waarschuwingslampje van de oven gaan aan en het grillelement treedt in werking. Deze functie wordt gebruikt voor het

grillen en roosteren van voedsel op de bovenste rekstanden in de oven. Bestrijk het rooster licht met olie om het voedsel niet vast te laten plakken en plaats het voedsel in het midden van het rooster. Plaats altijd een ovenschaal onder het voedsel om druppels olie of vet op te vangen. Het is raadzaam om de oven ongeveer 10 minuten voor te verwarmen.

**⚠ Waarschuwing:** De ovendeur moet tijdens het grillen zijn gesloten, en de temperatuur moet zijn ingesteld op 190° C.

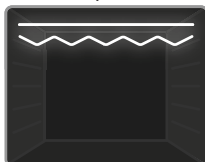

**Snellere grillfunctie:** Het thermostaatlampje en waarschuwingslampje van de oven gaan aan en het bovenste verwarmingselement en de grill treden in werking.

De functie wordt gebruikt voor het sneller

grillen en het bestrijken van een groter oppervlak, voor bijvoorbeeld vlees. Gebruik de bovenste rekstanden in de oven. Bestrijk het rooster licht met olie om het voedsel niet vast te laten plakken en plaats het voedsel in het midden van het rooster. Plaats altijd een ovenschaal onder het voedsel om druppels olie of vet op te vangen. Het is raadzaam om de oven ongeveer 10 minuten voor te verwarmen.

**! Waarschuwing:** De ovendeur moet tijdens het grillen zijn gesloten, en de temperatuur moet zijn ingesteld op 190 °C.

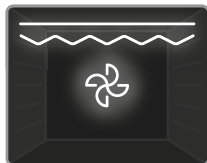

**Dubbele grill- en ventilatorfunctie:** Het thermostaatlampje en waarschuwingslampje van de oven gaan aan en het grillelement, het bovenste

verwarmingselement en de ventilator treden in werking. De functie wordt gebruikt voor het sneller grillen van dikkere stukken voedsel en het grillen van voedsel met een groter oppervlak. Naast de werking van het bovenste verwarmingselement en de grill wordt ook de ventilator in werking gezet voor gelijkmatig garen. Gebruik de bovenste rekstanden in de oven. Bestrijk het rooster licht met olie om het voedsel niet vast te laten plakken en plaats het voedsel in het midden van het rooster. Plaats altijd een ovenschaal onder het voedsel om druppels olie of vet op te vangen. Het is raadzaam om de oven ongeveer 10 minuten voor te verwarmen.

**! Waarschuwing:** De ovendeur moet tijdens het grillen zijn gesloten, en de temperatuur moet zijn ingesteld op 190 °C.

#### 4.2. bereidingst Abel

Functie	Gerechten			
Statisch	Bladerdeeg	1 - 2	170 - 190	35 - 45
	Taart	1 - 2	170 - 190	30 - 40
	Koekjes	1 - 2	170 - 190	30 - 40
	Stoofschotel	2	175 - 200	40 - 50
	Kip	1 - 2	200	45 - 60

Ventilator	Bladerdeeg	1 - 2	170 - 190	25 - 35
	Taart	1 - 2 - 3	150 - 170	25 - 35
	Koekjes	1 - 2 - 3	150 - 170	25 - 35
	Stoofschotel	2	175 - 200	40 - 50
Grill	Kip	1 - 2	200	45 - 60
	Geroosterde gehaktballen	4	200	10-15
	Kip	*	190	50 - 60
	Karbonade	3 - 4	200	15 - 25
	Biefstuk	4	200	15 - 25

\* Bereid indien beschikbaar met vleespen voor geroosterde kip

#### 4.3. gebruik v An de mechAnische timer

Functiebeschrijving	
M	Handmatige bediening
0.....100	Bediening door tijdsinstelling

#### Handmatige bediening

Wanneer u de timerknop in de positie 'M' zet, kunt u de oven constant laten werken. Wanneer u de timerknop in de positie '0' zet, zal de oven niet werken.

#### Bediening door tijdsinstelling

Stel de gewenste bereidingstijd in door de timerknop in te stellen tussen de 0 en 100 minuten. Als de timer de nul bereikt, schakelt de oven automatisch uit en hoort u een geluidssignaal.

#### 4.4. Accessoires

##### Diepe bakplaat

De diepe bakplaat wordt gebruikt voor de bereiding van stoofschotels.

U plaatst de bakplaat correct in de ovenruimte door deze op een van de roosters te zetten en hem helemaal naar achter te duwen.

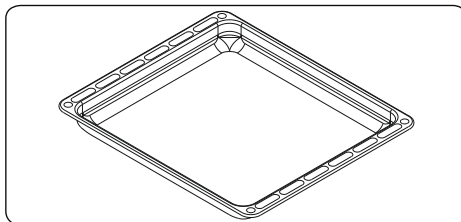

## Ondiepe bakplaat

De ondiepe bakplaat wordt gebruikt voor het bakken van gebak zoals vlaaien, enz.

U zet de bakplaat correct in de ovenruimte door deze op een rek te plaatsen en volledig naar achter te duwen.

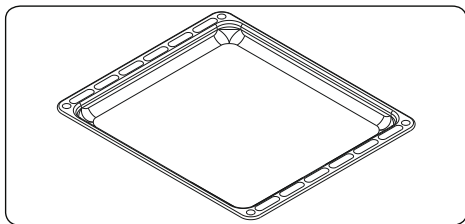

## Draadrooster

Het draadrooster wordt gebruikt bij grillen of het bereiden van voedsel in ander kookgerei.

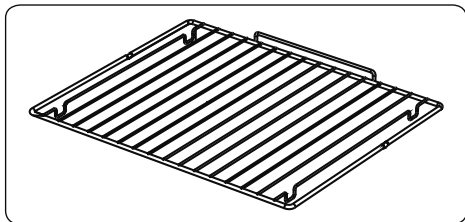

## ⚠ WAARSCHUWING

Plaats het rooster op een overeenstemmend rek correct in de ovenopening en duw het volledig in.

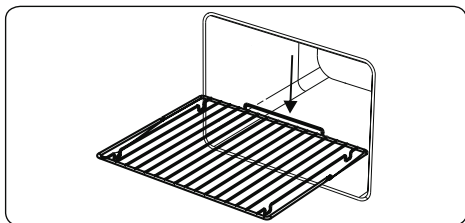

## Watercollector

Mogelijk ontstaat er condensatie op het binnenglas. Dit hangt af van het type voedsel in de oven.

Dit wijst niet op een storing van het product.

Open de oven deur tot op de grillstand en laat de deur 20 seconden lang open staan.

Het water druppelt in de collector.

Koel de oven af en veeg hem schoon met

een droge doek. Deze procedure moet regelmatig uitgevoerd worden.

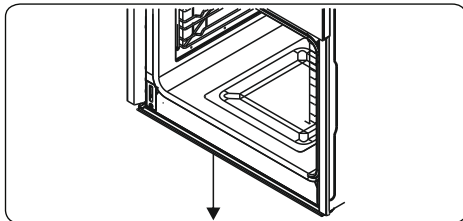

## 5. REINIGING EN ONDERHOUD

### 5.1. r einiging

**⚠ WAARSCHUWING:** Schakel het apparaat uit en laat het volledig afkoelen voordat u schoonmaakwerkzaamheden op uw apparaat uitvoert.

#### Algemene instructies

- Controleer voor gebruik van schoonmaakmiddelen in uw apparaat of ze geschikt zijn en aanbevolen worden door de fabrikant.
- Gebruik crème of vloeibare reinigingsmiddelen die geen vaste deeltjes bevatten. Gebruik geen bijtende middelen, schuurpoeders, ruwe staalwol of harde gereedschappen, omdat deze het oppervlak kunnen beschadigen.
-  Gebruik geen reinigingsmaterialen met vaste deeltjes die kunnen krassen op het glas en op de gelakte en geverfde delen van uw apparaat.
- Neem eventueel gemorste vloeistoffen meteen op om te voorkomen dat onderdelen worden beschadigd.
-  Gebruik geen stoomreinigers om het apparaat of delen ervan schoon te maken.

#### De binnenkant van de oven reinigen

- De binnenkant van de geëmailleerde oven wordt het best gereinigd als de oven warm is.
- Veeg de oven na ieder gebruik af met een zachte in zeepwater geweekte doek. Veeg de oven daarna nogmaals af met een vochtige doek en droog hem dan.

- U kunt af en toe een vloeibaar schoonmaakmiddel nodig hebben om de oven volledig te reinigen.

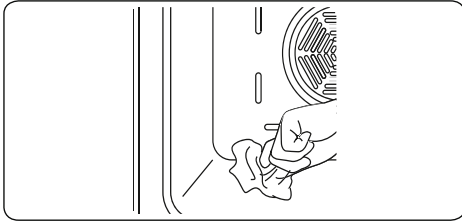

### Reinigen van de glazen onderdelen

- Reinig de glazen onderdelen van uw apparaat regelmatig.
- Reinig de glazen delen binnen en buiten met een glasreiniger, spoel ze af en droog ze grondig met een droge doek.

### Reinigen van roestvrij stalen onderdelen (indien aanwezig)

- Reinig de roestvrij stalen onderdelen van uw apparaat regelmatig.
- Veeg de roestvrij stalen delen na ieder gebruik af met een uitsluitend in water gedrenkte doek. Droog ze daarna goed af met een droge doek.
-  Was de roestvrij stalen onderdelen niet als ze nog heet zijn van het koken.
-  Laat geen azijn, koffie, melk, zout, water, citroen of tomatensap gedurende langere tijd achter op het roestvrij staal.

### Reinigen van gelakte oppervlakken (indien van toepassing)

- Vlekken tomaat, tomatenpasta, ketchup, limoen, oliederivaten, melk, suikerhoudende etenswaren, suikerhoudende dranken en koffie moeten meteen worden gereinigd met een doek gedrenkt in warm water. Als deze vlekken niet worden gereinigd en u de vlekken laat drogen op het oppervlak, mogen ze niet worden weggewreven met een hard voorwerp (gepunte voorwerpen, stalen en kunststof schuursponsjes, oppervlakbeschadigende reinigingssponsjes) of reinigingsmiddelen met een hoog alcoholgehalte, vlekkenverwijderaars,

ontvetters, schuurmiddelen die het oppervlak beschadigen. Anders kunnen corrosie of vlekken ontstaan op het poedergelakte oppervlak. De fabrikant kan niet aansprakelijk worden gesteld voor schade veroorzaakt door het oneigenlijke gebruik van reinigingsmiddelen of -methodes.

### De ovendeur verwijderen

Voordat u de glazen ovendeur reinigt, dient u de ovendeur als volgt te verwijderen:

1. Open de ovendeur.

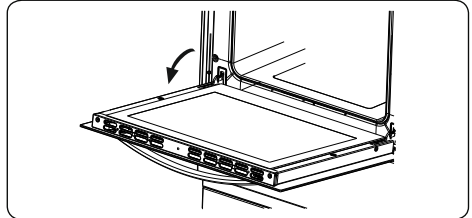

2. Open de bevestigingsbeugel (a) (met behulp van een schroevendraaier) naar de eindstand.

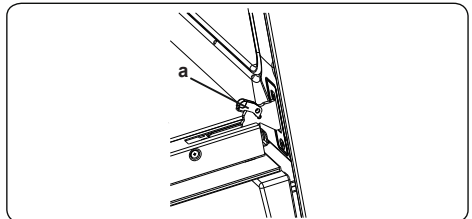

3. Sluit de deur tot deze bijna volledig is verwijderd de deur door deze naar u toe te trekken.

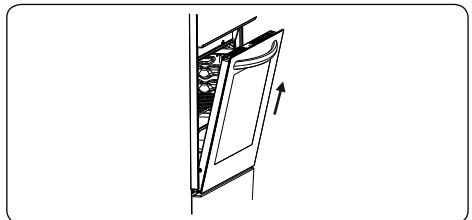

## 5.2. onderhoud

 **WAARSCHUWING:** Het onderhoud aan dit apparaat dient uitsluitend te worden uitgevoerd door erkend onderhoudspersoneel of een gekwalificeerd elektricien.

### Vervangen van de ovenlamp

 **WAARSCHUWING:** Schakel het apparaat uit en laat het volledig afkoelen voordat u schoonmaakwerkzaamheden op uw apparaat uitvoert.

- Verwijder de lamp na het lampenkapje te hebben verwijderd.
- Plaats het nieuwe lampje (bestendig tegen 300 °C) op de plek van het lampje dat u hebt verwijderd (230 V, 15-25 Watt, type E14).
- Plaats het lampenkapje en uw oven is daarna klaar voor gebruik.

 Het ontwerp van het lampje is specifiek voor gebruik in huishoudelijke kookapparatuur. Het is niet geschikt voor huishoudelijke kamerverlichting.

## 6. PROBLEEMOPLOSSING & TRANSPORT

### 6.1. Probleemo Plossing



Als u na deze basisprobleemoplossing nog problemen met uw apparaat ondervindt, neem dan contact op met een erkend servicebedrijf of een erkende monteur.

Probleem	Mogelijke oorzaak	Oplossing
De oven gaat niet aan.	De stroom is uitgeschakeld.	Controleer de stroomtoevoer. Controleer of andere keukenapparatuur werkt.
Geen warmte of de oven warmt niet op.	Oventemperatuur is niet correct ingesteld. Ovendeur is open blijven staan.	Controleer of de regelknop voor de oventemperatuur juist is ingesteld.
Ongelijkmatige bereiding in de oven.	Ovenplaten zijn niet juist geplaatst.	Controleer of de aanbevolen temperaturen en plaatstanden worden gebruikt. Open de deur niet te vaak, tenzij u gerechten bereidt die omgedraaid dienen te worden. Als u de deur regelmatig opent, zal de binnentemperatuur afnemen. Dit kan het kookresultaat beïnvloeden.
Ovenverlichting (indien aanwezig) werkt niet.	Lampje is kapot. Stroom is afgesloten of uitgeschakeld.	Vervang de lamp volgens de instructies. Zorg ervoor dat de stroom op het stopcontact is ingeschakeld.
De ovenventilator (indien aanwezig) maakt lawaai.	Ovenplaten trillen.	Controleer of de oven waterpas staat. Controleer of de platen en het kookgerei niet tegen de achterwand van de oven trillen.

### 6.2. t r AnsPort

Maak gebruik van de originele productverpakking en vervoer het product in zijn originele doos. Volg de transportpictogrammen op de verpakking op. Plak alle onafhankelijke onderdelen met tape op het product om te voorkomen dat er tijdens het vervoer schade ontstaat.

Als u de oorspronkelijke verpakking niet hebt: bereid een doos zodanig voor dat het apparaat, in het bijzonder de externe oppervlakken van het product, beschermd zijn tegen externe bedreigingen.

## 7. TECHNISCHE SPECIFICATIES

### 7.1. energiefiche

Merk		<b>SHARP</b>
Model		K-50M22BL2-FR
Oventype		ELEKTRISCH
Massa	kg	29,5
Index energie-efficiëntie - conventioneel		104,9
Index energie-efficiëntie – hete lucht		95,1
Energieklasse		A
Energieverbruik (stroom) - conventioneel	kWh/cyclus	0,86
Energieverbruik (stroom) – hete lucht	kWh/cyclus	0,78
Aantal ruimtes		1
Warmtebron		ELEKTRISCH
Volume	l	65
Deze oven voldoet aan EN 60350-1		
Tips voor energiebesparing		
Oven		
- Bereid indien mogelijk de gerechten tegelijkertijd.		
- Houd de voorverwarmtijd kort.		
- Verleng de bereidingstijd niet.		
- Vergeet niet na de bereiding de oven uit te zetten.		
- Doe tijdens de bereiding de oven niet open.		



# Service & Support

Visit Our Website

[sharphomeappliances.com](http://sharphomeappliances.com)

52363477

**SHARP**

Be Original.