

KF-56FVMT15WL-CH

Cooking

UA Посібник користувача

SK Návod na Obsluhu

LV Naudojimo Instrukcija

SR Упутство за коришћење

NO Manual de Utilizare

SHARP

Be Original.



GB-Declaration of conformity

We declare that our products meet the applicable European Directives, Decisions and Regulations and the requirements listed in the standards referenced.

DE-Konformitätserklärung

Wir erklären, dass unsere Produkte die geltenden europäischen Richtlinien, Entscheidungen und Regularien sowie die in den referenzierten Standards gelisteten Anforderungen erfüllen.

FR-Déclaration de conformité

Nous déclarons que nos produits sont conformes aux Directives, Décisions et Règlements européens en vigueur et aux exigences visées dans les normes citées en référence.

ES-Declaración de conformidad

Declaramos que nuestros productos cumplen con las Directivas Europeas, Decisiones y Regulaciones aplicables y los requisitos enumerados en dichas normativas.

PT-Declaração de conformidade

Declaramos que os nossos produtos cumprem as Diretivas Europeias, Decisões e Regulamentos aplicáveis e os requisitos enumerados nas referências normalizadas.

NL-Conformiteitsverklaring

We verklaren dat onze producten voldoen aan de van toepassing zijnde Europese richtlijnen, besluiten en voorschriften in de normen waarnaar wordt verwezen.

IT-Dichiarazione di conformità

Dichiariamo che i nostri prodotti sono conformi a Direttive, Decisioni e Regolamenti europei e ai requisiti elencati negli standard di riferimento.

GR-Δήλωση συμμόρφωσης

Δηλώνουμε ότι τα προϊόντα μας πληρούν τις εφαρμοσίμες Ευρωπαϊκές Οδηγίες, Αποφάσεις και Κανονισμούς, καθώς και τις απαιτήσεις που περιέχονται στα πρότυπα όπου γίνεται αναφορά.

BG-Декларация за съответствие

Ние заявяваме, че нашите продукти отговарят на приложимите европейски директиви, решения и регламенти и на изискванията, посочени в гореописаните стандарти.

CZ-Prohlášení o shodě

Prohlašujeme, že naše výrobky splňují příslušné evropské směrnice, rozhodnutí, předpisy a požadavky uvedené ve zmiňovaných normách.

SK-Vyhlasenie o zhode

Vyhlasujeme, že naše produkty spĺňajú príslušné smernice, rozhodnutia, nariadenia a požiadavky vypísané v uvedených štandardoch.

EE-Vastavusdeklaratsioon

Deklareerime, et meie tooted vastavad kohaldatavatele Euroopa direktiividele, otsustele ja määrustele ning viidatud standardites sätestatud nõuetele.

SV-Försäkran om överensstämmelse

Vi försäkrar att våra produkter uppfyller gällande EU-direktiv, beslut och förordningar och de krav som anges i de standarder som refereras.

FI-Yhteensopivuuslauseke

Tuotteemme ovat yhteensopivia EU:n tuotedirektiivien, päätösten ja säädösten kanssa, sekä niissä listattujen standardien kanssa.

HR-Izjava o skladnosti

Izjavljujemo da su naši proizvodi u skladu s primjenjivim Direktivama, Odlukama i Uredbama Europske unije te zahtjevima navedenima u spomenutim standardima.

SR-Izjava o usklađenosti

Izjavljujemo da naši proizvodi zadovoljavaju primenljive evropske direktive, odluke i propise, kao i zahteve navedene u naznačenim standardima.

DA-Overensstemmelseserklæring

Vi erklærer, at vores produkter opfylder de gældende europæiske direktiver, beslutninger og forordninger, og de anførte standarder der henvises til.

NO-Samsvarserklæring

Vi erklærer at våre produkter oppfyller de gjeldende europeiske direktiver, beslutninger og forskrifter, og kravene i standardene som det henvises til.

UK-Декларація відповідності

Цим ми заявляємо, що наші продукти відповідають усім застосовним директивам, рішенням та нормам Європейського союзу. Вимоги зазначено в додаткових матеріалах щодо стандартів.

MK-Декларација за усогласеност

Izjavуvаme deka нашite proizvodi ги исполнуvаат применливите европски директиви, решенија и одредби, како и побаруvањата наведени во посочените стандарди.

RO-Declarație de conformitate

Noi declarăm că produsele noastre respectă Directivele Europene, Deciziile și Reglementările aplicabile și condițiile enumerate în standardele menționate.

HU-Megfelelőségi nyilatkozat

Ezúton igazoljuk, hogy termékeink megfelelnek az EU direktíváknak, jogszabályoknak, előírásoknak. Az előírások felsorolása a referencia tartalmaknál.

SL-Izjava o skladnosti

Zagotavljamo, da so naši izdelki skladni z ustreznimi evropskimi direktivami, sklepi in predpisi ter zahtevami, ki so navedene v referenčnih standardih.

AL-Deklarata e konformitetit

Ne deklarojmë se produktet tona përmbushin Direktivat e aplikueshme evropiane, Vendimet dhe Rregulloret si dhe kërkesat e renditura në standardet e referuara.

LT-Atitikties deklaracija

Tvirtiname, kad mūsų produktai atitinka susijusiose Europos direktyvose, sprendimuose ir reglamentuose pateikiamą standartų keliamus reikalavimus.

LV-Atbilstības deklarācija

Mēs apliecinām, ka mūsu produkti atbilst attiecīgajām Eiropas direktīvām, lēmumiem un noteikumiem, kā arī prasībām, kas norādītas pieminētajos standartos.

PL-Deklaracja zgodności

Oświadczamy, że nasze produkty spełniają wymagania odpowiednich dyrektyw, decyzji i regulacji Unii Europejskiej oraz wymagania określone w wymienionych standardach.

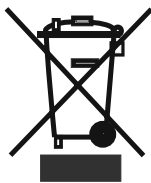

GB: The symbol on the product or on its packaging indicates that this product may not be treated as household waste. Instead it shall be handed over the applicable collection point for recycling of electrical and electronic equipment. By ensuring this product is disposed of correctly, you will help prevent potential negative consequences for the environment and human health, which could otherwise be caused by inappropriate waste handling of this product. For more detailed information about recycling this product, please contact your local city offices, your household waste disposal service or the shop where you purchased the product.

DE: Dieses Symbol auf dem Produkt oder der Verpackung besagt, dass das Produkt nicht als Hausmüll behandelt werden darf. Stattdessen sollte es einem Sammelpunkt für das Recycling von elektrischen und elektronischen Geräten übergeben werden. Indem Sie dafür sorgen, dass dieses Produkt korrekt verwertet wird, helfen Sie dabei, mögliche negative Folgen für die Umwelt und die menschliche Gesundheit zu verhindern, die ansonsten durch die ungeeignete Beseitigung dieses Produkts entstehen könnten. Weitere Informationen über die Verwertung dieses Produkts erhalten Sie, wenn Sie sich mit Ihrer örtlichen Behörde, der Hausmüllabfuhr oder dem Geschäft in Verbindung setzen, bei dem Sie dieses Produkt erworben haben.

FR: Ce symbole sur le produit ou sur l'emballage indique que ce produit ne doit pas être traité comme des déchets ménagers. Il doit plutôt être remis au point de ramassage concerné, se chargeant du recyclage du matériel électrique et électronique. En vous conformant à une procédure d'enlèvement correcte du produit, vous aiderez à prévenir tout effet nuisible à l'environnement et à la santé, qu'une manipulation inappropriée pourrait autrement provoquer. Pour plus de détails concernant le recyclage de ce produit, veuillez contacter votre autorité locale, un centre de recyclage des déchets domestiques ou la boutique où vous avez acheté le produit.

ES: Este símbolo en el producto o su empaque indica que este producto no debe tratarse como residuo doméstico. Por el contrario, debe llevarse al punto de recogida responsable del reciclaje de equipos eléctricos y electrónicos. Al asegurarse de que este producto se elimine correctamente, ayudará a prevenir las posibles consecuencias negativas para el medio ambiente y la salud de los seres humanos que, de lo contrario, podrían producirse debido a la manipulación incorrecta de los residuos de este producto. Para obtener información más detallada sobre el reciclaje de este producto, póngase en contacto con la oficina municipal local, con el servicio de eliminación de residuos domésticos o con el comercio en el que haya adquirido el producto.

PT: Este símbolo no produto ou embalagem significa que o produto não pode ser tratado como resíduo doméstico. Pelo contrário, deve ser entregue num ponto de recolha aplicável para reciclagem de equipamento elétrico e eletrónico. Ao garantir que este produto é eliminado de forma correta estará a ajudar a evitar eventuais consequências negativas para o meio ambiente e a saúde humana, que poderão ser provocadas pela incorreta gestão de resíduos deste produto. Para informações mais detalhadas sobre a reciclagem deste produto, contacte as suas autoridades locais, centro de reciclagem ou a loja onde comprou o produto.

NL: Het symbool op het product of de verpakking geeft aan dat dit product niet mag worden behandeld als huishoudelijk afval. In plaats daarvan dient het te worden ingeleverd bij het van toepassing zijnde inzamelpunt voor de recycling van elektrische en elektronische apparatuur. Door dit product correct te verwijderen voorkomt u mogelijke negatieve gevolgen voor het milieu en de menselijke gezondheid, die anders zouden kunnen worden veroorzaakt door een onjuiste afvalverwerking van dit product. Meer gedetailleerde informatie over de recycling van dit product kunt u opvragen bij uw gemeente, de afvalverwijderingsdienst of de winkel, waar u het product hebt gekocht.

IT: Il simbolo sul prodotto o sulla confezione indica che questo prodotto potrebbe non essere trattato come rifiuti domestici. Al contrario saranno trasmessi al punto di raccolta adeguato per il riciclo delle componenti elettriche ed elettroniche. Assicurando il corretto smaltimento del prodotto, si eviteranno potenziali conseguenze negative per l'ambiente e la salute dell'uomo, che potrebbero verificarsi in caso di smaltimento non corretto del prodotto. Per maggiori informazioni sul riciclaggio del prodotto, contattare l'ufficio locale, il servizio di smaltimento o il negozio in cui il prodotto è stato acquistato.

GR: Το σύμβολο αυτό που βρίσκεται στο προϊόν ή στη συσκευασία του σημαίνει πως το προϊόν δεν θα πρέπει να αντιμετωπίζεται ως οικιακό απόρριμμα. Αντίθετα, θα πρέπει να παραδίδεται στο αρμόδιο σημείο συλλογής για ανακύκλωση ηλεκτρικού και ηλεκτρονικού εξοπλισμού. Διασφαλίζοντας τη σωστή απόρριψη του προϊόντος αυτού, συντελείτε στην πρόληψη αρνητικών συνεπειών για το περιβάλλον και την ατομική υγεία, οι οποίες θα μπορούσαν, κατά τα άλλα να προκληθούν λόγω ακατάλληλου χειρισμού απόρριψης του προϊόντος αυτού. Για πιο λεπτομερείς πληροφορίες σχετικά με την ανακύκλωση αυτού του προϊόντος, επικοινωνήστε με την τοπική δημοτική υπηρεσία, την υπηρεσία απόρριψης οικιακών αποβλήτων, ή το κατάστημα από όπου προμηθευτήκατε το προϊόν.

BG: Символът върху продукта или неговата опаковка означава, че той не трябва да бъде третиран като битов отпадък. Вместо това, трябва да бъде занесен в някой от центровете за рециклиране на електронна техника. Чрез правилното извеждане от експлоатация на този продукт, Вие ще помогнете за предотвратяване на възможните негативни последствия за околната среда и човешкото здраве, които биха възникнали при неправилното му изхвърляне. За по-подробна информация относно рециклирането на този продукт се свържете с местните органи на управление, център за рециклиране или магазина, откъдето сте го закупили.

CZ: Symbol na výrobku nebo na doprovodných dokumentech k výrobku znamená, že s tímto přístrojem nelze zacházet jako s domovním odpadem. Namísto toho je nutné přístroj předat do nejbližšího sběrného střediska k recyklaci elektrického a elektronického vybavení. Zajištěním řádné ekologické likvidace přístroje pomůžete zamezit možnému škodlivému dopadu na životní prostředí a lidské zdraví, který by jinak mohl vzniknout při nesprávné likvidaci tohoto výrobku. Pro bližší informace ohledně recyklace tohoto výrobku kontaktujte prosím místní úřady, službu likvidace domovních odpadů nebo prodejnu, kde jste produkt koupili.

SK: Tento symbol nachádzajúci sa na výrobku alebo balení označuje, že výrobok nesmie byť braný ako domový odpad. Namiesto toho by ste ho mali dať na vhodné zberné miesto na recykláciu elektrického a elektronického zariadenia. Zaisťením správnej likvidácie tohto výrobku pomôžete zabrániť možným negatívnym následkom na životné prostredie a zdravie ľudí, ku ktorým by mohlo dôjsť pri nesprávnej manipulácii s týmto výrobkom. Podrobnejšie informácie o recyklácii tohto výrobku vám poskytne miestny orgán, recyklačné stredisko alebo obchod, v ktorom ste zakúpili výrobok.

EE: See tootel või selle pakendil olev sümbol näitab, et toodet ei tohi käsitseda tavalise olmeprügina. Selle asemel tuleb see anda ümbertöötlemiseks üle asjakohasesse elektri-ja elektroonikaseadmete kogumispunkti. Tagades toote korraliku utiliseerimise, aitate vältida negatiivseid mõjusid keskkonnale ja inimeste tervisele, mida tootejäätmete vale käitlemine muidu kaasa võiks tuua. Selle toote utiliseerimise kohta täpsema teabe saamiseks võtke palun ühendust oma kohaliku omavalitsuse, prügi-ettevõtte või kauplusega, kust te toote ostsite.

SV: Denna symbol på produkten eller förpackningen innebär att produkten inte bör behandlas som hushållsavfall. I stället skall den överlämnas till lämplig insamlingsplats för återvinning av elektrisk och elektronisk utrustning. Genom att säkerställa att denna produkt kasseras korrekt, hjälper du till att förhindra potentiella negativa konsekvenser för miljön och människors hälsa, som annars kunde orsakas av olämplig avfallshantering av denna produkt. För mer detaljerad information om återvinning av denna produkt, kontakta dina lokala myndigheter, återvinningscenter eller butiken där du har köpt produkten.

FI: Tämä symboli tuotteessa tai sen pakkauksessa merkitsee, että tätä tuotetta ei saa hävittää kotitalousjätteen mukana. Laite on sen sijaan toimitettava elektronisille ja sähkölaitteille soveltuvaan keräyspisteeseen kierrätettäväksi. Varmistamalla tämän tuotteen asianmukaisen hävitystavan autat suojelemaan ympäristöä ja ihmisten terveyttä mahdollisilta haittavaikutuksilta joita saattaisi ilmetä tämän tuotteen asiattomasta hävittämisestä. Lisätietoja tämän tuotteen kierrättämisestä saat ottamalla yhteyttä paikallisiin viranomaisiin, kierrätyskeskukseen tai myymälään, josta ostit tuotteen.

HR: Simbol na proizvodu ili ambalaži označava da proizvod ne smijete baciti zajedno s kućnim otpadom. Umjesto toga, odnesite ga na odgovarajuće sabirno mjesto za recikliranje električne i elektroničke opreme. Osiguravanjem ispravnog odlaganja ovog proizvoda, spriječit ćete potencijalne negativne učinke na okoliš i ljudsko zdravlje koji će izaći na vidjelo nakon neprikladnog odlaganja ovog proizvoda. Za više informacija o recikliranju ovog proizvoda obratite se lokalnoj službi, reciklažnom centru ili trgovini u kojoj ste kupili ovaj proizvod.

SR: Simbol na proizvodu ili na njegovom pakovanju naznačava da ovaj proizvod možda neće biti tretiran kao otpad iz domaćinstva. Umesto toga će se predati primenljivoj tački za preuzimanje zarad recikliranja električne i elektronske opreme. Starajući se da ovaj proizvod bude pravilno uklonjen, pomoćićete da se spreče potencijalne negativne posledice za okruženje i ljudsko zdravlje, što može da u suprotnom izazove neodgovarajuće upravljanje otpadom ovog proizvoda. Za detaljnije informacije o recikliranju ovog proizvoda, molimo vas da kontaktirajte vašu lokalnu gradsku kancelariju, uslugu otklanjanja vašeg otpada iz domaćinstva ili prodavnicu gde ste kupili proizvod.

DA: Dette symbol på produktet eller emballagen betyder, at produktet ikke må behandles som husholdningsaffald. Det skal i stedet indleveres til et indsamlingssted for genbrug af elektrisk og elektronisk udstyr. Ved at sikre, at dette produkt bliver bortskaffet korrekt, hjælper du med til at forebygge eventuelle negative konsekvenser for miljøet og menneskers helbred, som ellers kunne forårsages af forkert bortskaffelse af dette produkt. Hvis du ønsker mere detaljerede oplysninger om genbrug af dette produkt, bedes du kontakte din lokale myndighed, genbrugsplads, eller den butik, hvor du købte produktet.

NO: Dette symbolet på produktet eller pakken innebærer at produktet ikke skal behandles som husholdningsavfall. I stedet skal det leveres til en gjenvinningstasjon for elektrisk og elektronisk utstyr. Ved å sørge for korrekt avhending av apparatet, vil du bidra til å forhindre potensielle negative konsekvenser for miljøet og menneskers helse, som ellers kunne ha inntruffet grunnet feilaktig avfallshåndtering av produktet. For mer detaljert informasjon om resirkulering av dette produktet, bes du kontakte de lokale myndigheter, en gjenvinningsstasjon, eller butikken der du kjøpte produktet.

UK: Цей символ, нанесений на виріб або його упаковку, означає, що виріб не можна викидати разом із побутовим сміттям. Натомість його слід передати на відповідний пункт збору електричного та електронного обладнання, що підлягає повторній переробці. Подбавши про належну ліквідацію виробу, ви допоможете попередити можливі негативні наслідки для довкілля та здоров'я людей, які могли б виникнути в разі неправильного поводження з цим виробом. Для одержання більш докладної інформації про повторну переробку цього виробу звертайтеся у місцеві органи влади, центр повторної переробки чи в магазин, у якому було придбано виріб.

MK: Simbolot na proizvodot ili na negovoto pakuvanje покажува дека овој производ не смее да се третира како отпад од домаќинствата. Наместо тоа, ќе биде предаден на соодветната станица за отпад за рециклирање на електрична и електронска опрема. Со правилно фрлање на овој производ, ќе помогнете да се спречат потенцијалните негативни последици за животната средина и здравјето на луѓето, кои инаку би можеле да настанат од неправилно ракување со отпадот на овој производ. За подетални информации околу рециклирањето на овој производ, контактирајте ја вашата локална градска канцеларија, сервисот за фрлање на отпад од домаќинствата или продавницата во која сте го купиле производот.

RO: Acest simbol aplicat pe produs sau ambalaj indică faptul că produsul nu ar trebui considerat deșeu casnic. În schimb, acesta trebuie predat centrelor de colectare adecvate de reciclare a echipamentelor electrice și electronice. Asigurând eliminarea corectă a acestui produs, ajutați la prevenirea posibilelor consecințe negative asupra mediului și sănătății umane, care pot fi cauzate tratarea inadecvată a deșeurilor rezultate din acest produs. Pentru informații detaliate, cu privire la reciclarea acestui produs, vă rugăm să contactați autoritățile locale, centrele de reciclare sau magazinul.

HU: Ez a jelölés a terméken vagy a csomagolásán azt jelenti, hogy a készüléket a háztartási hulladéktól külön kell kezelni. Az elhasznált készüléket az elektromos és elektronikai berendezések begyűjtőhelyére kell szállítani. Azzal, hogy gondoskodik a termék megfelelő hulladék elhelyezéséről, segít megelőzni a környezetre és az emberi egészségre gyakorolt lehetséges negatív következményeket, amelyek egyébként a termék helytelen hulladékkezelése esetén előfordulhatnának. A termék újrahasznosításával kapcsolatos bővebb információért, kérjük, vegye fel a kapcsolatot a helyi önkormányzattal, hulladékkezelő szolgáltatókkal, vagy az üzlettel, ahol a terméket megvásárolta.

SL: Simbol na izdelku ali embalaži označuje, da s tem izdelkom ni dovoljeno ravnati kot z običajnimi gospodinjskimi odpadki. Treba ga je oddati na ustrezno zbirno reciklirno mesto za električno in elektronsko opremo. S pravilnim odlaganjem tega izdelka boste pomagali pri preprečevanju potencialnih negativnih vplivov na okolje in zdravje ljudi, ki ga sicer lahko povzroči neprimerno odlaganje tega izdelka. Za podrobnejše informacije o recikliranju tega izdelka se obrnite na lokalne oblasti, pristojne za odstranjevanje odpadkov ali trgovino, v kateri ste kupili izdelek.

AL: Simboli mbi produkt ose mbi paketimin e tij tregon se ky produkt nuk mund të trajtohet si mbeturinë shtëpiake. Në vend të kësaj ai do të dorëzohet pranë pikës përkatëse të grumbullimit për riciklimin e pajisjeve elektrike dhe elektronike. Duke u siguruar që ky produkt të hidhet siç duhet, ju do të ndihmojë në parandalimin e pasojave negative të mundshme për mjedisin dhe shëndetin e njeriut, e cila mund të ndryshe të shkaktohen nga trajtimi i papërshtatshëm i mbetjeve të këtij produkti. Për informacion më të detajuar mbi riciklimin e këtij produkti, ju lutemi kontaktoni zyrën tuaj lokale të qytetit, shërbimin e hedhjes së mbeturinave shtëpiake ose dyqanin ku keni blerë produktin.

LT: Šis simbolis ant gaminio ar pakuotės reiškia, kad gaminio negalima išmesti su buitinėmis atliekomis. Jį reikia nugabenti į atitinkamą elektrinių ir elektroninių prietaisų surinkimo punktą perdirbimui. Pasirūpindami tuo, kad gaminys būtų tinkamai utilizuotas, padėsite apsisaugoti nuo neigiamų pasekmių aplinkai ir žmonių sveikatai, kurias priešingu atveju sukeltų netinkamas šio gaminio utilizavimas. Norėdami gauti išsamesnę informaciją apie šio gaminio perdirbimą, kreipkitės į miesto valdžios instituciją, vietinę buitinių atliekų tvarkymo tarnybą ar parduotuvę, kurioje įsigijote gaminį.

LV: Šis simbols uz izstrādājuma un iepakojuma norāda, ka izstrādājumu nevar izmest sadzīves atkritumos. Tā vietā to var nodot piemērotā elektrisko un elektronisko iekārtu pārstrādājamo atkritumu savākšanas vietā. Nodrošinot, ka šis izstrādājums tiek izmests pareizā veidā, varat palīdzēt novērst potenciāli negatīvo ietekmi uz apkārtējo vidi un cilvēku veselību, ko pretējā gadījumā var radīt nepareiza šī izstrādājumu atkritumu apsaimniekošana. Lai saņemtu papildinformāciju par izstrādājuma pārstrādi, sazinieties ar vietējo pārvaldi, pārstrādes centru vai tirdzniecības vietu, kurā iegādājāties izstrādājumu.

PL: Ten symbol umieszczony na produkcie lub opakowaniu oznacza, że produktu nie wolno usuwać razem ze zwykłymi odpadkami z gospodarstw domowych. Zamiast tego należy go przekazać odpowiedniemu punktowi zbiórki przekazującemu

urządzenia elektryczne i elektroniczne do recyklingu. Pilnując odpowiedniego usunięcia produktu, pomagasz zapobiegać ewentualnych negatywnym konsekwencjom dla środowiska i zdrowia ludzkiego, które mogłyby

zostać spowodowane niewłaściwym usunięciem zużytego produktu. Szczegółowe informacje dotyczące recyklingu opisywanego produktu można uzyskać od władz lokalnych, służby zbiórki odpadów z gospodarstw domowych lub u sprzedawcy urządzenia.

Шановний споживач!

Ми ставимо перед собою мету пропонувати своїм споживачам більше, ніж вони очікують. Тому ми пропонуємо вам продукцію, сумлінно виготовлену на сучасному виробництві й ретельно випробувану щодо дотримання вимог до якості.

Це керівництво складено з метою допомогти покупцеві правильно користуватись апаратом, який виготовлено з застосуванням новітніх технологій і відзначається надійністю й максимальною ефективністю.

Перш ніж почати користуватись апаратом, прочитайте це керівництво, яке містить основну інформацію, необхідну для правильного й безпечного монтажу, експлуатації й технічного обслуговування. Крім того, зверніться до найближчого вповноваженого підприємства з обслуговування, щоб його спеціаліст здійснив монтаж виробу.

ЗМІСТ

1. ЗОВНІШНІЙ ВИГЛЯД І РОЗМІРИ ВИРОБУ
2. ПОПЕРЕДЖЕННЯ, ЩО СТОСУЮТЬСЯ БЕЗПЕКИ
3. МОНТАЖ І ПІДГОТОВКА ДО ЕКСПЛУАТАЦІЇ
4. ЕКСПЛУАТАЦІЯ ПЛИТИ
5. ЧИЩЕННЯ Й ОБСЛУГОВУВАННЯ
6. СЕРВІС І ТРАНСПОРТУВАННЯ

Панель керування з 4 нагрівачами:

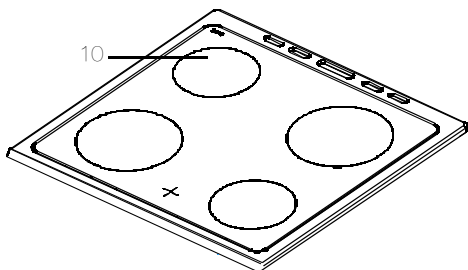
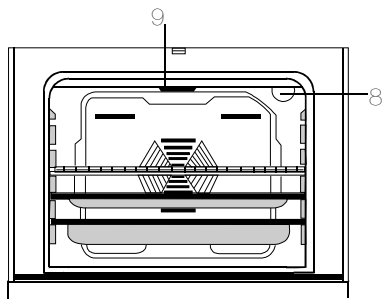
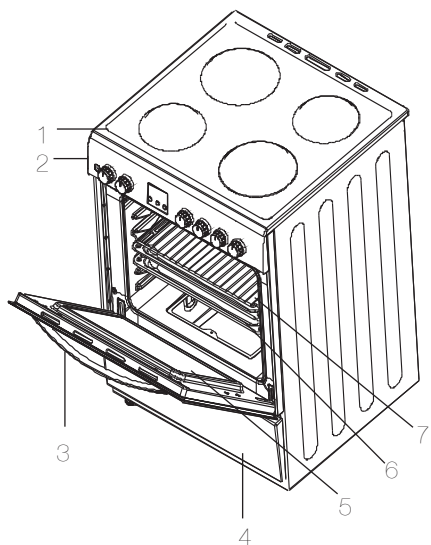

РОЗМІРИ ВИРОБУ			
МОДЕЛЬ	ГЛИБИНА (см)	ШИРИНА (см)	ВИСОТА (см)
KF-56FVMT15WL-CH	50	60	85

- 1- Варильна панель
- 2- Панель керування
- 3- Ручка дверцята духовки
- 4- Кришка ящика
- 5- дверне скло
- 6- Лоток для духовки
- 7- проводова сітка
- 8- Лампа духовки
- 9- Стейкий опір
- 10- Елемент Highlite

ПОПЕРЕДЖЕННЯ, ЩО СТОСУЮТЬСЯ БЕЗПЕКИ

УВАЖНО Й ПОВНІСТЮ ПРОЧИТАЙТЕ ЦЕ КЕРІВНИЦТВО, ПЕРШ НІЖ ПОЧИНАТИ КОРИСТУВАННЯ СВОЇМ АПАРАТОМ. ЗБЕРЕЖІТЬ КЕРІВНИЦТВО У ЗРУЧНОМУ МІСЦІ ДЛЯ МАЙБУТНЬОГО ВИКОРИСТАННЯ.

ЦЕ КЕРІВНИЦТВО Є СПІЛЬНИМ ДЛЯ ДЕКІЛЬКОХ МОДЕЛЕЙ. ДЕЯКИХ ФУНКЦІЙ, ЯКІ ОПИСАНО В НЬОМУ, МОЖУЄ НЕ БУТИ У ВАШОМУ АПАРАТІ. ЧИТАЮЧИ КЕРІВНИЦТВО, ЗВЕРТАЙТЕ УВАГУ НА ВИРАЗИ З ПОСИЛАННЯМИ НА РИСУНКИ.

Загальні попередження, що стосуються безпеки

- Користуватись апаратом можуть діти віком від 8 років, особи з погіршеними фізичними, чуттєвими чи розумовими здібностями, або люди, яким бракує знань чи досвіду, за умови, якщо хтось наглядає за ними, пояснює небезпеки, пов'язані з користуванням апарату, і навчає ко-

рикуватись ним у безпечний спосіб. Діти не мають гратися з апаратом. Заборонено дітям без нагляду здійснювати чищення та поточне обслуговування.

- **УВАГА!** Апарат і його доступні деталі під час роботи нагріваються до високої температури. Необхідно бути обережним, щоб не дотикатися до нагрівних елементів. Дітей віком до 8 років, які не перебувають під постійним наглядом, не слід допускати до апарату.
- **УВАГА!** Готувати їжу на варочній поверхні з застосуванням жиру чи олії, залишивши її без нагляду, може бути небезпечно: це може призвести до пожежі. **НІ ВЯКОМУ РАЗІ**

не намагайтеся гасити пожежу водою! Вимкніть апарат, а після цього накрийте полум'я, наприклад кришкою чи повстиною.

- УВАГА! Небезпека пожежі! Не складайте на варочні поверхні жодні предмети.
- УВАГА! У разі утворення тріщини в поверхні вимкніть апарат, щоб уникнути можливості ураження електричним струмом.
- Якщо варочну поверхню оснащено кришкою, перед відкриттям кришки слід усунути з неї будь-які розлиті рідини. Крім того, перш ніж закривати кришку, слід дочекатись охолодження варочної поверхні.
- Апарат не призна-

чений для роботи під керуванням зовнішнього таймера чи окремої системи дистанційного керування.

- УВАГА! Щоб уникнути перекидання апарату, необхідно встановити кронштейни для захисту від перекидання. (Детальну інформацію розміщено в керівництві комплекту захисту від перекидання.)
- Під час користування апарат нагрівається до високої температури. Необхідно бути обережним, щоб не дотикатися до нагрітих елементів, розміщених усередині духовки.
- Під час користування ручки, до яких користувач короткочасно торкається під час звичайної

експлуатації, можуть нагріватися до високої температури.

- Не користуйтеся жорсткими абразивними засобами чи гострими металевими шкребками для чищення скла дверцят духовки та інших поверхонь: вони можуть подряпати поверхню, що може призвести до пошкодження скла чи іншої поверхні.
- Не користуйтеся для чищення апарату паровими очищувачами.
- **УВАГА!** Перед заміною лампочки вимикайте апарат, щоб не допустити ураження електричним струмом.
- **ЗАСТЕРЕЖЕННЯ:** Під час приготування їжі чи користування грилем доступні

деталі можуть нагріватись до високої температури. Малих дітей не слід допускати до плити.

- Апарат виготовлено у відповідності до всіх чинних національних і міжнародних стандартів і правил.
- Технічне обслуговування та ремонт мусять здійснюватися тільки вповноваженими спеціалістами з обслуговування. Здійснення монтажних і ремонтних робіт неваліфікованими особами може призводити до виникнення небезпеки. Вводити будь-які зміни в конструкції чи характеристиках апарату небезпечно.
- Перед монтажем переконайтесь у тому, що місцеві умови постачання (вид і тиск газу, напруга та частота електроенергії) відповідають вимогам апарату. Ці вимоги апарату наведено на табличці.
- **ЗАСТЕРЕЖЕННЯ:** Цей апарат призначений лише для приготування їжі та використання в приміщенні; не слід використовувати апарат з інакшою метою чи в інших умовах, наприклад, не для побутового приготування їжі, у комерційних цілях чи для опалення приміщень.
- Не користуйтеся ручкою дверцят для піднімання чи переміщення апарату.
- Під час виготовлення апарату

було вжито всіх можливих заходів для забезпечення безпеки користувача. Оскільки скло може розбиватися, під час чищення слід бути обережним, щоб не подряпати скло. Не вдарте по склу якимсь приладдям.

- Під час монтажу стежте за тим, щоб не перегнути шнур живлення. Щоб уникнути небезпеки, заміну шнура живлення в разі пошкодження має здійснити виробник, його агент із обслуговування чи особи аналогічної кваліфікації.
- Коли відчинено дверцята, не дозволяйте дітям ставати чи сідати на них.

Застереження щодо монтажу

- Не користуйтеся апаратом до закінчення монтажу.
- Монтаж та введення в експлуатацію апарату має здійснювати повноважений технічний спеціаліст. Виробник не несе відповідальності за будь-які дефекти, які можуть виникнути внаслідок неправильного розташування та монтажу особами, які не мають відповідних повноважень.
- Розпакувавши апарат, переконайтесь у тому, що його не було пошкоджено під час транспортування. У разі наявності будь-якої несправності не користуйтеся апаратом, а негайно зверніться до кваліфікованого агента з обслуговування. Оскільки пакувальні матеріали (нейлон, скоби,

пінополістирол тощо) можуть бути шкідливими для дітей, їх не слід зберігати; негайно позбавтесь їх.

- Захистіть апарат від атмосферних явищ. Не піддавайте його дії сонця, дощу, снігу тощо.
- Матеріали, розташовані поряд із апаратом (його корпусом), мають бути спроможні витримати температуру не менше ніж 100°C.

Під час користування

- Під час першого використання духовкою теплоізоляційні матеріали та нагрівні елементи видаватимуть певний запах. Через це, перш ніж починати користуватись духовкою, увімкніть її на максимальну температуру без жодних продуктів на 45 хвилин. Протягом цього часу необхідно добре вентилювати приміщення, в якому встановлено виріб.
- Під час користування зовнішні та внутрішні поверхні духовки нагріваються до високої температури. Відчиняючи дверцята, відступайте назад, щоб не потрапити в потік гарячої пари, що виходить із духовки. Вона може спричинити опіки.
- Під час роботи апарату в ньому та поряд із ним не має бути легкозаймистих чи горючих матеріалів.
- Щоб виймати і ставити на місце страви, які готуються в духовці, обов'язково слід користуватись рукавичками для духовки.
- Не залишайте плиту без нагляда

ду, готуючи в ній їжу з використанням рідких чи твердих жирів. Сильно нагріті жири можуть загорітися. Ні в якому разі не гасіть полум'я олії водою. Загасіть це полум'я, накривши каструлю чи сковорідку кришкою, та вимкніть плиту.

- Ставити каструлі завжди слід над центром варочної зони, а ручки розвертати у безпечне положення, щоб їх не можна біло стукнути чи зачепити.

- Якщо передбачається не користуватись апаратом протягом тривалого часу, вимкніть його з розетки. Не залишайте головний вимикач керування ввимкненим. Також, коли не користуєтесь апаратом, перекривайте газовий кран.

- Коли апарат не використовується, обов'язково переконуйтеся у тому, що ручки керування апаратом переведено в положення «0» (вимкнено).

- Під час виймання лотки нахилиються. Будьте обережні, щоб не розлити гарячу рідину.

- Не ставте нічого на відчинені дверцята чи шухляду духовки. Це може призвести до втрати рівноваги та розбиття кришки.

- Не кладіть у шухляду важкі, легкозаймисті чи горючі предмети (з нейлону, пластику, паперу, тканин тощо). Зокрема, це стосується кухонного посуду з пластиковими деталями (наприклад, ручками).

- Не вішайте на апарат чи на

його ручки серветки, рушники для посуду чи одяг.

Під час чищення та технічного обслуговування

- Перш ніж починати такі роботи як чищення чи технічне обслуговування апарату, його обов'язково слід вимкати. Це можна зробити, вимкнувши апарат із розетки чи перевівши його вимикачі у положення «вимкнено».

- Для чищення панелі керування не слід знімати ручки керування.

ДЛЯ ЗБЕРЕЖЕННЯ ЕФЕКТИВНОСТІ ТА БЕЗПЕКИ АПАРАТУ РЕКОМЕНДУЄТЬСЯ ЗАВЖДИ КОРИСТУВАТИСЬ ОРИГІНАЛЬНИМИ ЗАПАСНИМИ ЧАСТИНАМИ, А В РАЗІ ПОТРЕБИ ЗВЕРТАТИСЬ ТІЛЬКИ ДО ВПОВНОВАЖЕНИХ АГЕНТІВ З ОБСЛУГОВУВАННЯ.

Для монтажу духовки зверніться в уповноважене підприємство з обслуговування.

МОНТАЖ ДУХОВКИ

Під час монтажу духовки слід звертати увагу на деякі чинники.

Щоб уникнути подальшого виникнення проблем та (або) небезпечних ситуацій, обов'язково зверніть увагу на рекомендації, які наведено нижче.

Апарат можна розміщувати поруч із іншими меблями, якщо їхня висота не перевищує висоту варочної панелі.

Обираючи місце для розташування плити, будьте уважні, щоб не поставити її біля холодильника; також не можна розміщувати плиту біля вогнебезпечних і легкозаймистих матеріалів, які швидко спалахують, як-от штори, клейонка тощо.

Для забезпечення циркуляції повітря необхідно, щоб між задньою стінкою плити і стіною був повітряний зазор завширшки не менше ніж 2 см.

Меблі, розташовані поруч із духовкою, мають бути стійкі до температур, що перевищують кімнатну більш як на 50 °С.

Кухонні меблі, вищі від установлених на плиті каструль, має бути встановлено на відстані не менше ніж 11 см від бічної стінки плити.

Мінімальна висота підвісних шаф і витяжки над плитою має відповідати вимогам, що наведено нижче. Так, витяжка має висіти на висоті не менше ніж 650 мм над варочною поверхнею.

Якщо витяжки немає, підвісні шафи може бути встановлено над нею на висоті не менше ніж 70 см.

Апарат може бути встановлено тільки на самій підлозі, а не на підставці.

ЕЛЕКТРИЧНЕ ПІДКЛЮЧЕННЯ Й БЕЗПЕКА

Під час електричного підключення обов'язково слід дотримуватись наступних вказівок.

Кабель заземлення має бути під'єднано до відповідного затискача. Під час підключення кабелю необхідно забезпечити підключення кабелю з ізоляцією до джерела живлення. Якщо в місці встановлення апарату нема електричної розетки з заземленням, що відповідає чинним нормам, негайно повідомте про це в уповноважене підприємство з обслуговування.

Заземлену розетку має бути розміщено поруч із апаратом. Ні в якому разі не підключайте апарат за допомогою подовжувача.

Кабель живлення не має торкатись до гарячої поверхні виробу.

У разі пошкодження кабелю живлення обов'язково слід звернутися у кваліфіковане підприємство з обслуговування. Заміну кабелю має провести вповноважене підприємство з обслуговування.

Неправильне електричне підключення може призвести до пошкодження апарату. Такі пошкодження не підлягають усуненню за гарантією.

Електричний кабель не має торкатись до гарячих деталей виробу. Електричний кабель не має торкатись до задньої стінки виробу. Інакше

можливе пошкодження електричного кабелю. Це може призвести до короткого замикання.

Виробник не несе відповідальність за будь-які збитки і втрати, які виникають унаслідок порушення наступних норм безпеки.

Встановіть засоби відключення від джерела живлення з повітряним контактним зазором не менше ніж 3 мм за кожним активним (фазним) провідником. Такі засоби відключення має бути встановлено у стаціонарну проводку згідно з правилами виконання електромонтажних робіт.

Апарат призначений для підключення до електромережі стаціонарним способом. Підключення апарату до джерела електроенергії має бути здійснено спеціалістом, який має право на виконання відповідних робіт.

Для стаціонарного підключення слід використовувати шнур марок H05VV, H05V2V2 чи H05RR.

Деякі апарати може бути оснащено спеціальними вилками (Perilex або NoPlug). У разі необхідності їх слід замінювати такими ж самими виробами.

Якщо використовується вилка Perilex, вона повинна мати 5 контактів і бути розрахована на струм 16 A/400 В; якщо використовується вилка NoPlug, вона повинна бути

розрахована на струм 25 А/250 В.

Ці вилки можуть використовуватися тільки у деяких країнах.

Апарат призначений для живлення від напруги 220–240 В і 380–415 В (3Ф+N). Якщо напруга електромережі відрізняється від наведених значень, негайно зверніться в уповноважене підприємство з обслуговування.

Стаціонарне підключення слід здійснювати кабелем з поперечним перерізом 3x2,5 мм² чи 3x4 мм² відповідно до потужності апарату і значень, наведених на його паспортній табличці.

ОСНОВНІ ПОПЕРЕДЖЕННЯ І ЗАСТЕРЕЖНІ ЗАХОДИ

Апарат вироблено з дотриманням чинних вимог до безпеки електроприладів. Роботи з технічного обслуговування та ремонту мають здійснювати лише технічні спеціалісти вповноваженого підприємства з обслуговування, навчені виробником.

Виконання монтажних та ремонтних робіт без дотримання цих правил може бути небезпечним

Під час роботи апарату його зовнішні поверхні нагріваються. Внутрішні поверхні духовки, нагрівні елементи і пара, що виходить, є досить гарячими. Навіть після вимкнення апарату ці деталі зберігають тепло протягом певного часу. Не торкайтесь гарячих поверхонь. Не підпускайте до апарату дітей.

Не залишайте плиту без нагляду, готуючи в ній їжу з використанням рідких чи твердих жирів. Сильно нагріті жири можуть загорітися. Ні в якому разі не гасіть полум'я олії водою.

Загасіть це полум'я, накривши каструлю чи сковорідку кришкою, та вимкніть плиту.

Для приготування їжі в духовці перемикач режиму необхідно встановити у відповідне положення, а таймер плити запрограмувати на користування духовкою. Інакше духовка не працюватиме.

Не ставте нічого на відчинені дверцята чи шухляду духовки. Це може призвести до втрати рівноваги та перекидання апарату.

Не кладіть у нижню шухляду важкі, легкозаймисті чи горючі предмети (з нейлону, пластику, паперу, тканин тощо).

Якщо апарат не використовуватиметься протягом тривалого часу, вимкніть його з розетки.

Захистіть апарат від атмосферних явищ. Не піддавайте його дії сонця, дощу, снігу тощо.

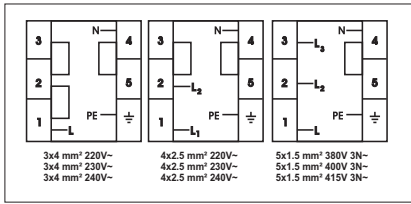

КОРИСТУВАННЯ ДУХОВКОЮ

Панель керування



Перемикач режиму роботи духовки

Для вибору потрібної функції з приготування їжі поверніть ручку до відповідного значка. Опис функцій духовки наведено в наступному розділі.

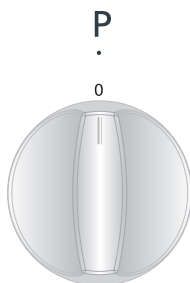

Перемикач режиму роботи духовки

Для вибору потрібної функції з приготування їжі поверніть ручку до відповідного значка. Опис функцій духовки наведено в наступному розділі.



ЗОВНІШНІЙ ВИГЛЯД І ТЕХНІЧНІ ХАРАКТЕРИСТИКИ

YE56	
НИЖНІЙ НАГРІВАЧ	1000 ВАТ
ВЕРХНІЙ НАГРІВАЧ	1000 ВАТ
ГРИЛЬ	1600 ВАТ

електричну плиту з максимальною ефективністю. Ставити на велику конфорку малі каструлі не рекомендується: це призводить до втрат тепла й неефективного використання енергії.



Керування електричною плитою здійснюється за допомогою 7 перемикачів із поділками. Положення «0» відповідає вимкненому стану. Діапазони нагріву, які забезпечуються на інших 6 поділках, подано нижче.

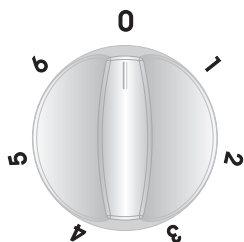

1. Підтримання високої температури
- 2–3. Нагрів і малий нагрів
- 4–5–6. Варіння, смаження й кип'ятіння

Користуючись електричними конфорками, необхідно стежити за тим, щоб використовувати каструлі з рівним дном. Ставлячи на конфорки посуд з рівним дном відповідного розміру, можна використовувати



Закінчивши готувати їжу, обов'язково перевіряйте, чи всі ручки переведено у положенні «0».

Крім того, ні в якому разі не торкайтесь до них, оскільки після вимкнення плита протягом деякого часу залишається гарячою.

Не дозволяйте малим дітям підходити до плити.

По закінченні використання електричною плитою витирайте її вологою тканиною. Якщо плита дуже брудна, її можна добре очистити водою з мийним засобом.

Щоб висушити верхню частину плити після очищення, увімкніть плиту на кілька хвилин. Якщо верхня частина не буде використовуватись протягом тривалого часу, покрийте конфорки тонким шаром мастила, наприклад машинного мастила.

Користування механічним таймером

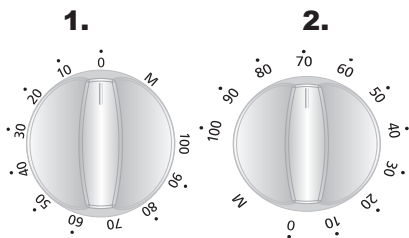

1. Ручне керування

Перевішивши ручку таймера в положення «М», як показано на рисунку, духовку можна ввімкнути на невизначений час. Коли ручку таймера переведено в положення «0», духовка не працюватиме.

2. Увімкнення шляхом встановлення часу

Встановіть потрібний час приготування, повернувши ручку таймера в певне положення в межах від 0 до 100 хвилин. По закінченні цього часу духовка припинить роботу і таймер подасть однократний звуковий сигнал.

Функції духовки

Функції духовки можуть відрізнятися відповідно до моделі виробу.



Лампа освітлення духовки

Буде ввімкнено лише лампу освітлення духовки; вона залишиться ввімкненою протягом усього часу приготування.



Функція звичайного приготування

Буде ввімкнено термостат і попереджальні індикатори; почнуть роботу нижній і верхній нагрівні елементи.

Функція звичайного приготування передбачає нагрівання, яке забезпечує рівномірне нагрівання їжі знизу вгору та вгорі. Цей режим ідеально підходить для приготування печива, тістечок, печеної вермішелі, лазаньї та піци. Рекомендується попередньо прогріти духовку протягом 10 хвилин; найкраще готувати страви з застосуванням цієї функції тільки на одній полиці.



Функція нижнього нагрівання

Термостат і індикатори духовки буде ввімкнено, почне роботу нижній нагрівний елемент.

Функція нижнього нагрівання ідеально пасує для приготування піци, адже тепло надходить із нижньої частини духовки і прогріває страву знизу вгору.

Ця функція пасує на для приготування, а для розігрівання їжі.



Функція верхнього нагрівання

Термостат і індикатори духовки буде ввімкнено, почне роботу

нижній нагрівний елемент.

Цей спосіб приготування передбачає прогрівання верхньої поверхні їжі теплом, що надходить згори.

Функція верхнього нагрівання ідеально пасує для підсмажування верхньої поверхні раніше приготованих страв і підігрівання їжі.



Функція грилювання

Термостат і індикатори духовки буде ввімкнено, почне роботу нагрівний елемент грилю.

Ця функція використовується для приготування страв гриль і підрум'янювання; для неї слід розташувати страву на верхніх полицках духовки. Щоб їжа не пригоріла, слід трохи змастити решітку олією, а також розташувати страву посередині решітки. Під решітку обов'язково слід ставити піддон, у який падатимуть краплі жиру чи олії. Духовку рекомендується попередньо прогріти протягом 10 хвилин.

Увага: Під час грилювання дверцята духовки мають бути зачинені, а в духовці слід встановити температуру 190°C



Функція прискореного грилювання

Буде ввімкнено термостат і попереджальні індикатори; почнуть роботу

нагрівний елемент грилю та верхній нагрівний елемент.

Ця функція застосовується для прискореного грилювання та збільшення площі оброблюваної поверхні, наприклад, при приготуванні м'яса; для неї слід розташувати страву на верхніх полицках духовки. Щоб їжа не пригоріла, слід трохи змастити решітку олією, а також розташувати страву посередині решітки. Під решітку обов'язково слід ставити піддон, у який падатимуть краплі жиру чи олії. Духовку рекомендується попередньо прогріти протягом 10 хвилин.

Увага: Під час грилювання дверцята духовки мають бути зачинені, а в духовці слід встановити температуру 190°C

Енергозбереження

- Для приготування їжі на електричній плиті необхідно користуватися посудом із рівним дном.
- Вибирайте посуд відповідного розміру.
- Для зменшення часу приготування готуйте під кришкою.
- Для зменшення часу приготування застосовуйте мінімальну кількість рідини чи жиру.
- Коли рідина починатиме кипіти, зменшіть задану температуру.
- Протягом приготування не слід часто відчиняти дверцята духовки.

Приладдя, що використовується в духовці

Окрім дек і вертелів, якими в комплектовано духовку, у ній можна використовувати скляні блюда, форми для випічки, спеціальні дека, придатні для використання в духовці. Зверніть увагу на інформацію з цього питання, надану фірмою-виробником.

Якщо використовуються малі тарілки, їх слід ставити на дротяну решітку точно посередині. Крім того, якщо використовуються емальовані блюда, слід звернути увагу на наступну інформацію.

Якщо деко не накрито стравою повністю, якщо продукти щойно взято з морозильної камери чи якщо деко використовується як піддон для збирання соків, які стікають під час грилювання, воно може змінювати форму.

Воно набуде початкової форми, тільки коли охолоне. Це звичайне фізичне явище, яке відбувається внаслідок теплопередачі.

Не ставте це деко чи блюдо на холод одразу по закінченні приготування їжі. Не ставте їх на холодні та мокрі поверхні. Їх слід ставити на суху кухонну повстину чи підставку для посуду і лишити для поступового охолодження. Інакше блюдо чи деко може луснути.

Під час грилювання в духовці рекомендується користуватись решіткою, яка входить у комплект виробу (якщо ваш виріб комплектується такою решіткою). Тоді жир, який стікатиме з продуктів, не буде

забруднювати внутрішню поверхню духовки. Якщо використовується дротяна решітка, ставте на одну з нижніх полиць піддон для збирання крапель жиру. Також налейте у нього трохи води, щоб його легко було відмити.

Для грилювання слід використовувати 4-ту й 5-ту полиць; решітку для грилювання слід змастити олією, щоб до неї не приставали продукти.

Камера духовки

Напрявні

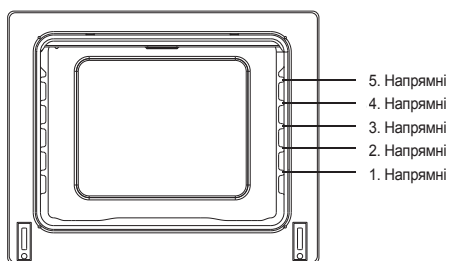

Приладдя до духовки

Духовки різних моделей можуть комплектуватись різним приладдям.

Дротяна решітка



Дротяна решітка використовується для грилювання чи розміщення

різного посуду.

УВАГА! Решітку слід належним чином вставити у будь-які відповідні напрямні камери духовки і просунути аж до задньої стінки.

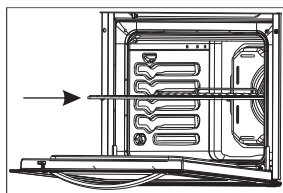

Пласке деко

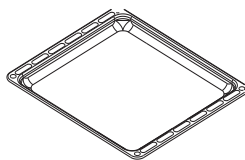

Пласке деко для випікання, наприклад, відкритих пирогів. Щоб правильно

встановити деко в духовці, слід встановити його в будь-які напрямні та просунути аж до задньої стінки.

Глибоке деко

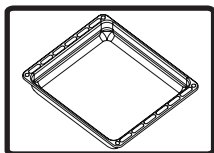

тушіння. Щоб правильно вставити деко в духовку, слід встановити

його в будь-які напрямні і просунути аж до задньої стінки.

ЧИЩЕННЯ

Перш ніж починати чищення духовки, переконайтесь у тому, що всі ручки керування переведено у положення «вимкнено», а апарат охолонув. Вимкніть апарат із розетки.

Перш ніж користуватися для очищення духовки будь-якими мийними засобами, перевірте, чи вони придатні для цього і чи їх використання рекомендується виробником. Не користуйтеся їдкими кремами, абразивними порошками для чищення, жорсткими дротяними мочалками та жорсткими інструментами — вони можуть пошкодити поверхні. Займання розлитої на поверхню духовки рідини може призвести до пошкодження емалі. Негайно витирайте розлиті рідини.

Чищення внутрішньої поверхні духовки

Перш ніж починати чищення духовки, обов'язково вимкніть її з мережі. Емальована поверхня духовки найкраще відчищається, коли духовка тепла.

Кожного разу після користування духовкою витріть її м'якою тканиною, змоченою у воді з милом.

Після цього протріть її мокрою тканиною та висушіть. Час від часу може бути необхідно проводити загальне чищення за допомогою рідкого засобу для чищення. Не використовуйте для чищення сухі й порошкоподібні засоби.

Чищення дверцят духовки

Для чищення дверцят духовки ззовні та зсередини слід користуватися засобами для чищення скла. По закінченні чищення витрать дверцят насухо. Дверцят можна зняти, як показано на наступному рисунку.

- * Повністю відчиніть дверцят.
- * Вставте в отвори металеві штифти, як показано на рисунку.
- * Виконайте цю дію на обох завісах.
- * Трохи підніміть дверцят і плавно витягніть їх назовні. Так їх буде повністю знято з плити.
- * Щоб поставити дверцят на місце, слід вставити їх в отвори завіс.

Не витирайте дверцят духовки, коли скляні панелі гарячі. Інакше скло може луснути. Якщо станеться якась проблема, звертайтеся у вповноважене підприємство з обслуговування.

Вимоги до апаратів перед відправленням у сервісну службу

Якщо плита не працює:

Можливо, плиту вимкнено з мережі чи спрацював запобіжник. У моделях із таймером, можливо, не встановлено час.

Якщо духовка не нагрівається:

Можливо, на вимикачі керування духовкою не встановлено температуру.

Якщо не світиться внутрішнє освітлення:

Слід перевірити наявність електричної напруги.

Слід перевірити, чи справні лампоч-

ки. Якщо вони несправні, їх можна замінити з дотриманням цього керівництва.

Приготування їжі (у разі нерівного нагрівання нижньої та верхньої частини):

Перевірте розташування полиць, час приготування та температуру відповідно до керівництва.

Якщо ці заходи не допомогли й усунути проблеми з виробом не вдалося, зверніться в уповноважене підприємство з обслуговування.

Інформація щодо транспортування

Якщо потрібно транспортувати апарат:

Збережіть оригінальну упаковку виробу; якщо виріб потрібно транспортувати, покладіть його в оригінальну упаковку. Дотримуйтеся знаків щодо транспортування, які нанесено на упаковку.

Закріпіть липкою стрічкою до варочних панелей верхні деталі плити, ковпаки та головки, а також решітки столу.

Покладіть аркуші паперу між верхньою кришкою та варочною панеллю; накрийте верхню кришку та прикріпіть її липкою стрічкою до бічних стінок плити.

Прикріпіть липкою стрічкою лист картону до передньої кришки та внутрішнього скла духовки, щоб у ній зручно було розташувати дека і щоб вони разом з дротяною решіт-

кою не пошкодили під час транспортування кришку духовки.

Також липкою стрічкою прикріпіть кришки плити до бічних стінок.

Якщо оригінальної упаковки нема:

Захистіть зовнішні поверхні духовки (скло та пофарбовані поверхні) від можливих ударів.

Vážení zákazník,

Naším cieľom je ponúknuť vám kvalitné produkty, ktoré prekonajú vaše očakávanie, chceme vám ponúkať produkty vyrobené v moderných zariadeniach, ktorých kvalita bola dôkladne otestovaná.

Tento návod bol vyhotovený na to, aby vám pomohol používať vaše zariadenie, ktoré bolo vyrobené pomocou najmodernejšej technológie tak, aby bolo spoľahlivé a maximálne efektívne.

Pred použitím vášho zariadenia si dôkladne prečítajte túto príručku, ktorá obsahuje základné informácie o bezpečnej inštalácii, údržbe a použití a ohľadom montáže vášho produktu sa obráťte na najbližší autorizovaný servis.

OBSAH:

1. PREZENTÁCIA A VEĽKOSTI PRODUKTU
2. BEZPEČNOSTNÉ UPOZORNENIA
3. INŠTALÁCIA A PRÍPRAVY NA POUŽITIE
4. POUŽITIE VAŠEJ RÚRY
5. ČISTENIE A ÚDRŽBA
6. SERVIS A PREPRAVA

Ovládací panel pre 4 ohrievače:

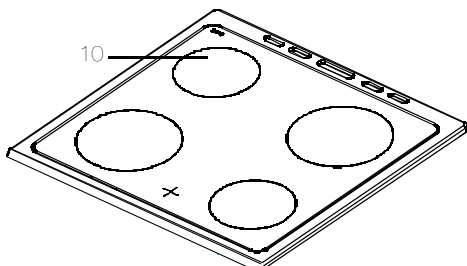
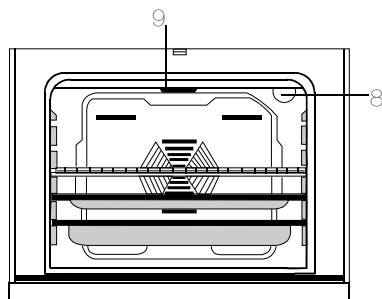
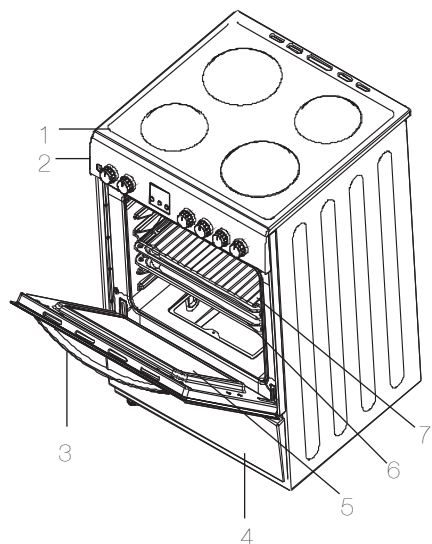

ROZMERY PRODUKTU			
MODEL	HĽBKA (cm)	ŠÍRKA (cm)	VÝŠKA (cm)
KF-56FVMT15WL-CH	50	60	85

- 1 - Varná doska
- 2- Ovládací panel
- 3- Rukoväť rúry na pečenie
- 4 - Kryt zásuvky
- 5- Sklo dverí
- 6- Zásobník na pečenie
- 7- Drôtená mriežka
- 8- rúra na pečenie
- 9- Predný odpor
- 10-Highlite prvok

BEZPEČNOSTNÉ UPOZORNENIA

PRED POUŽITÍM ZARIADENIA SI PREČÍTAJTE DÔKLADNE VŠETKY TIETO POKYNY A PONECHAJTE ICH NA VHODNOM MIESTE, ABY STE V PRÍPADE POTREBY MOHLI DO NICH NAHLIADNUŤ.

TENTO NÁVOD NA POUŽITIE JE PRIPRAVENÝ PRE VIAC AKO JEDEN MODEL. VAŠE ZARIADENIE NEMUSÍ MAŤ NIEKTORÉ FUNKCIE, KTORÉ SÚ VYSVETLENÉ V TOMTO NÁVODE NA POUŽITIE. POČAS ČÍTANIA NÁVODU NA POUŽITIE DÁVAJTE POZOR NA VYJADRENIA S OBRÁZKAMI.

Všeobecné bezpečnostné upozornenia

- Toto zariadenie smú používať deti od 8 rokov a osoby so zníženými fyzickými, zmyslovými alebo mentálnymi schopnosťami, alebo nedostatkom skúseností a znalostí, pokiaľ na nich dohliada osoba zodpovedná za ich bezpečnosť, alebo ak im táto osoba dala pokyny ohľadom používania

a chápu riziká. Deti sa nesmú so zariadením hrať. Deti by nemali vykonávať čistenie a údržbu, pokiaľ na nich niekto nedohliada.

- **VÝSTRAHA:** Zariadenie a niektoré časti sa počas používania zahrievajú. Dávajte pozor, aby ste sa nedotkli ohrevných prvkov. Deti, ktoré majú menej ako 8 rokov, by ste mali udržiavať ďalej od zariadenia, pokiaľ na ne nepretržite nedohliadate.
- **VÝSTRAHA:** Varenie na variči s tukom alebo olejom môže byť nebezpečné a môže spôsobiť požiar. **NIKDY** sa nepokúšajte uhasiť požiar vodou, namiesto toho vypnite zariadenie a potom prekryte plameň napr. príklopom alebo hasiacou handrou.

- **VÝSTRAHA:** Nebezpečenstvo požiaru: neskladujte veci na variacích povrchoch.
- **VÝSTRAHA:** Ak je povrch prasknutý, vypnite zariadenie, aby ste zabránili elektrickému šoku.
- Pri varičoch s príklopom by ste pred otvorením príklopu mali z neho odstrániť všetky rozliate kvapaliny. Pred zatvorením príklopu by ste mali nechať vychladiť aj povrch variča.
- Toto zariadenie nie je určené na použitie s externým časovačom ani systémom diaľkového ovládania.
- **VÝSTRAHA:** Aby sa predišlo prevrhnutiu zariadenia, musíte nainštalovať stabilizačné podpery. (Podrobné informácie nájdete v sprievodcovi inštaláciou súpravy proti prevrhnutiu.)
- Počas používania sa zariadenie zahrieva. Dávajte si pozor, aby ste sa nedotkli ohrievacích prvkov vnútri rúry.
- Počas používania sa rúčky môžu zahriať.
- Na čistenie skla na dvierkach rúry nepoužívajte žiadne abrazívne čistiace prostriedky ani ostré kovové škrabky, mohli by sklo poškrabať a spôsobiť jeho rozbitie alebo poškodenie povrchu.
- Na čistenie zariadenia nepoužívajte parné čističe.
 - **VÝSTRAHA:** Pred výmenou žiarovky sa uistite, že je zariadenie vypnuté, aby ste sa vyvarovali úrazu elektrickým prúdom.
- **UPOZORNENIE:** Počas varenia alebo gri-

lovania sa niektoré časti môžu zahrievať. Udržujte z dosahu malých detí.

- Vaše zariadenie spĺňa všetky platné miestne a medzinárodné normy a nariadenia.
- Údržbu a opravu môžu vykonávať iba k tomu oprávnení servisní technici. Inštalácia a oprava vykonaná neoprávnenými technikmi môže byť pre vás nebezpečná. Úprava a modifikácia špecifikácií zariadenia je nebezpečná.
- Pred inštaláciou sa uistite, či sú podmienky miestnej distribúcie (vlastnosti plynu a tlak plynu alebo napätie a frekvencia elektrickej siete) a požiadavky zariadenia kompatibilné. Požiadavky tohto zariadenia sú uvedené na štítku.
- **UPOZORNENIE:** Toto zariadenie je určené iba na varenie jedla v interiéri domácnosti a nesmie sa používať na iný účel, napríklad na použitie iné ako v domácnosti alebo v komerčnom prostredí alebo na ohrev miestnosti.
- Nepokúšajte sa dvíhať ani pohybovať zariadením ťahaním za rúčku dverí.
- Na zaistenie vašej bezpečnosti boli urobené všetky možné bezpečnostné opatrenia. Keďže sa sklo môže rozbiť, počas čistenia by ste mali dávať pozor, aby ste sklo nepoškrabali. Zabráňte úderu alebo klepnutiu na sklo s príslušenstvom.

- Počas inštalácie zaistite, aby sa napájací kábel nezaklinil. Ak je napájací kábel poškodený, musí ho vymeniť výrobca, jeho servisný agent alebo podobne kvalifikované osoby, aby to bolo bezpečné.

- Keď sú dvere rúry otvorené, nedovoľte deťom štverať sa po dverách ani sadáť si na ne.

Výstrahy týkajúce sa inštalácie

- Neobsluhujte zariadenie pred jeho úplnou inštaláciou.

- Zariadenie musí nainštalovať k tomu oprávnený technik, ktorý ho uvedie aj do prevádzky. Výrobca nie je zodpovedný za žiadne poškodenie spôsobené nesprávnym umiestnením a inštaláciou neoprávnenými osobami.

- Keď rozbalíte zariadenie, uistite sa, že sa počas prepravy nepoškodilo. Ak sa niečo poškodilo, nepoužívajte zariadenie a okamžite sa obráťte na zástupcu autorizovaného servisu. Keďže baliace materiály (nylon, svorky, polystyrén...a pod.) môžu deťom ublížiť, okamžite ich pozbierajte a odstráňte.

- Chráňte zariadenie pred poveternostnými vplyvmi. Nevystavujte ho slnku, dažďu, snehu a pod.

- Okolité materiály pri zariadení (skrinka) musia byť schopné odolať teplote min. 100 °C.

Počas používania

- Keď prvýkrát spustíte rúru, z izolačných materiálov a ohrevných prvkov sa uvoľní určitý zápach.

Z toho dôvodu pred použitím rúry ju nechajte spustenú pri maximálnej teplote po dobu 45 minút. Súčasne musíte dôkladne vetrať prostredie, v ktorom je produkt nainštalovaný.

- Počas používania sa vonkajšie a vnútorné povrchy rúry zahrievajú. Pri otváraní dverí rúry odšúpte, aby vás neoparila horúca para vychádzajúca z rúry. Hrozí nebezpečenstvo popálenín.

- Počas prevádzky nedávajte horľavé a zápalné materiály dovnútra ani do blízkosti zariadenia.

- Na vyberanie a premiestnenie potravín v rúre vždy použite rukavice odolné voči teplu.

- Nenechávajte sporák bez dozoru pri varení s pevnými či kvapalnými olejmi. Pri extrémnom ohreve sa môžu vznietiť. Plamene spôsobené olejom nikdy nehaste vodou. Prekryte rajnicu alebo panvicu s ich pokrievkami, aby sa udusil plameň, ktorý sa vyskytol, a vypnite sporák.

- Vždy dajte panvice do stredu varnej zóny a dajte rúčky do bezpečnej polohy, aby ste o ne nezavadili.

- Ak zariadenie nebudete dlhšiu dobu používať, odpojte ho. Ponechajte prepínač hlavného ovládania vypnutý. Keď zariadenie nepoužívate, zatvorte plynový ventil.

- Keď zariadenie nepoužívate, uistite sa, že ovládače sú vždy v polohe „0“ (stop).

- Podnosy sa pri vyťahovaní nakláňajú. Dajte si pozor, aby ste nerozliali horúcu kvapalinu.

- Keď sú dvere alebo zásuvka rúry

otvorené, nič na nich nenechávajte. Mohlo by dôjsť k strate rovnováhy vášho zariadenia alebo by ste mohli poškodiť kryt.

- Nedávajte do zásuvky ťažké predmety ani horľavé veci (nylon, plastovú tašku, papier, tkaninu...atď.). Týka sa to aj riadu s plastovým príslušenstvom (napr. rúčkami).

- Nevešajte na zariadenie ani jeho rúčky uteráky, utierky na riad ani šaty.

Počas čistenia a údržby

- Pred čistením alebo údržbou vždy vypnite zariadenie. Môžete to urobiť tak, že odpojíte zariadenie z elektrickej siete alebo vypnete hlavné prepínače.

- Pri čistení ovládacieho panela neodstraňujte ovládače.

**NA UDRŽANIE EFEKTIVITY
A BEZPEČNOSTI VÁŠHO ZA-
RIADENIA VÁM ODPORÚČAME
VŽDY POUŽIŤ ORIGINÁLNE
NÁHRADNÉ DIELY A V PRÍPADE
POTREBY ZAVOLAŤ IBA NAŠICH
ZÁSTUPCOV AUTORIZOVANÉHO
SERVISU.**

Ak chcete inštalovať rúru, obráťte sa na autorizovaný servis.

INŠTALÁCIA RÚRY

Počas inštalácie vašej rúry treba dávať pozor na niekoľko faktorov.

Určite prihladajte k našim nižšie uvedeným návrhom, aby ste zabránili výskytu problémov a/alebo nebezpečných situácií, ktoré by mohli neskôr nastať.

Rúru môžete dať do blízkosti iného nábytku, ak splníte podmienku, že v oblasti, kde je nainštalovaná rúra, nesmie výška nábytku presiahnuť výšku panela sporáka.

Pri výbere miesta pre rúru nedávajte rúru do blízkosti chladničky, v blízkosti rúry nesmú byť žiadne horľavé materiály, ako sú záclony, nepremokavé tkaniny a pod., ktoré rýchlo začnú horieť.

Je potrebné, aby medzi zadným krytom rúry a stenou bolo prázdne miesto aspoň 2 cm, aby sa umožnila cirkulácia vzduchu.

Nábytok v okolí rúry musí byť vyrobený z materiálov odolných voči teplu v miestnosti väčšiemu ako 50 °C.

Ak je kuchynský nábytok vyššie ako panvica, ktorá je na varičoch, musí byť od rúry vzdialený aspoň 11 cm.

Minimálne vzdialenosti od panvice a nástenných skriň a digestorov s ventilátorom nad rúrou sú zobrazené

nižšie. Digestor musí byť minimálne 650 mm nad panvicou na sporáku.

Ak nie je k dispozícii žiadny digestor, výška nesmie byť menšia ako 700 mm.

Toto zariadenie sa musí inštalovať priamo na podlahu a nie na podklad.

ELEKTRICKÉ PRIPOJENIE A BEZPEČNOSŤ

Počas pripájania k elektrickej sieti do-
držiavajte nižšie uvedené pokyny.

Uzemňovací kábel musí byť pripoje-
ný ku konektoru. Musíte zaistiť, aby bol
počas pripájania kábla kábel s izo-
láciou pripojený k zdroju energie. Ak
v mieste, kde sa bude zariadenie inšta-
lovať, nie je k dispozícii žiadna vhodná
uzemnená elektrická zásuvka, ktorá
by vyhovovala nariadeniam, okamžite
kontaktujte náš autorizovaný servis.

Uzemnená elektrická zásuvka musí
býť blízko zariadenia. Určite nepoužite
predlžovací kábel.

Napájací kábel nesmie prísť do kon-
taktu s horúcim povrchom produktu.

Ak je napájací kábel poškodený,
nezabudnite kontaktovať kvalifikovaný
servis. Kábel musí vymeniť autorizova-
ný servis.

Nesprávne elektrické pripojenie
môže spôsobiť poškodenie vášho
zariadenia. Také poškodenie nekryje
záruka.

Elektrický kábel sa nesmie dotýkať
horúcich častí zariadenia. Elektrický
kábel sa nesmie dotýkať zadnej časti
zariadenia. Inak sa elektrický kábel za-
riadenia môže poškodiť. A táto situácia
môže spôsobiť skrat.

Výrobca prehlasuje, že nenesie žiad-
nu zodpovednosť za akékoľvek škody
a straty, ktoré pramenia z nedodržania
nasledujúcich bezpečnostných noriem.

Dodajte prostriedky na odpojenie
z napájania tak, že vo všetkých ak-
tívnych (fázových) vodičoch necháte
vzdušnú medzeru medzi kontaktmi as-
poň 3 mm. Také prostriedky na odpo-
jenie by mali byť zabudované vo fixnej
kabeláži podľa pravidiel pre kabeláž.

Zariadenie je určené na použitie
s pevným pripojením k elektrickej sieti.
Pripojenie zariadenia k zdroju elektric-
kej energie musí vykonať autorizovaný
technik.

Pri pevnom pripojení použite napája-
cí kábel typu H05VV, H05V2V2 alebo
H05RR.

Niektoré zariadenia môžu byť vy-
bavené špeciálnou zástrčkou (Perilex
alebo Norplug). Ak je to potrebné, vy-
meňte ju za náhradný diel s rovnakou
špecifikáciou.

Pri zástrčke Perilex použite 5-ko-
líkové pripojenie s 16 A/400 V a pre
zástrčku Norplug použite pripojenie
s 25 A/250 V.

Tieto zástrčky môžu byť použité iba
v niektorých krajinách.

Toto zariadenie je určené pre elektrickú
zásuvku s napätím 220 – 240 V a 380
– 415 V 3N. Ak sa elektrická špecifi-
kácia líši od tejto hodnoty, okamžite
kontaktujte náš autorizovaný servis.

Pri pevnom pripojení použite kábel
s rozmermi 3x2,5 mm² alebo 3x4 mm²
v závislosti od výkonu zariadenia a
štítka na svorkovnici.

VŠEOBECNÉ VÝSTRAHY A OPATRENIA

Vaše zariadenie bolo vyrobené v súlade s príslušnými bezpečnostnými pokynmi týkajúcimi sa elektrických zariadení. Údržbu a opravu môžu vykonávať iba k tomu oprávnení servisní technici, ktorí sú školení výrobcom. Inštalácia a údržba bez dodržiavania pravidiel môžu byť pre vás nebezpečné.

Počas prevádzky vášho zariadenia sa zahrievajú vonkajšie povrchy. Vnútorne povrchy rúry, komponenty, ktoré zaisťujú ohrev a vychádzajúca para sú pomerne horúce. Aj keď je zariadenie vypnuté, tieto časti určitý čas udržiavajú teplo. Nedotýkajte sa horúcich povrchov. Udržievajte mimo dosahu detí.

Nenechávajte sporák bez dozoru pri varení s pevnými či kvapalnými olejmi. Pri extrémnom ohreve sa môžu vzniesť. Plamene spôsobené olejom nikdy nehaste vodou.

Prekryte rajnicu alebo panvicu s ich pokrievkami, aby sa udusil plameň, ktorý sa vyskytol, a vypnite sporák.

Na to, aby ste vo svojej rúre mohli pripravovať jedlo, musíte nastaviť ovládače rúry a tepla a musíte naprogramovať hodiny rúry. Inak rúra nebude fungovať.

Keď sú dvere alebo zásuvka rúry otvorené, nič na nich nenechávajte. Mohlo by dôjsť k strate rovnováhy vášho zariadenia alebo by ste mohli poškodiť kryt.

Nedávajte do dolnej zásuvky ťažké

predmety ani horľavé veci (nylon, plastovú tašku, papier, tkaninu atď.).

Keď zariadenie nepoužívate, odpojte ho z elektrickej siete.

Chráňte zariadenie pred poveternostnými vplyvmi. Nevystavujte ho slnku, dažďu, snehu, prachu a pod.

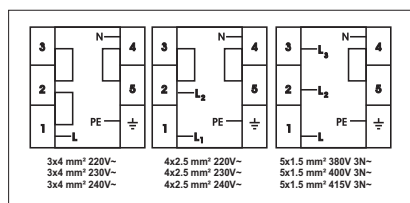

POUŽÍVANIE RÚRY

Ovládací panel



Ovládač funkcie rúry

Ak chcete vybrať požadovanú funkciu varenia, otočte ovládačom na príslušný symbol. Podrobnosti funkcií rúry sú vysvetlené v ďalšej časti.

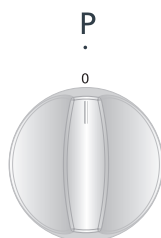

Ovládač funkcie rúry

Ak chcete vybrať požadovanú funkciu varenia, otočte ovládačom na príslušný symbol. Podrobnosti funkcií rúry sú vysvetlené v ďalšej časti.



CELKOVÝ VZHĽAD A TECHNICKÉ VLASTNOSTI

YE56	
DOLNÝ OHRIEVAČ	1000 W
HORNÝ OHRIEVAČ	1000 W
GRIL	1600 W

Elektrický sporák sa ovláda ovládačmi so 7 stupňami. Stupeň „0“ znamená stav vypnutia. Možnosti využitia ostatných 6 stupňov sú uvedené nižšie.

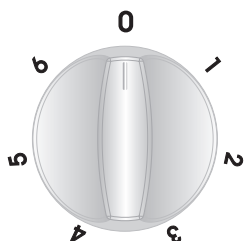

1. Poloha na udržiavanie tepla
- 2 – 3. Polohy na ohrev pri nízkom teple
- 4 – 5 – 6. Varenie – polohy na pečenie a varenie

Počas používania elektrických varičov je potrebné dávať pozor na to, aby použité rajnice mali hladký spodok. Ak použijete vhodne veľké rajnice s hladkým spodkom, môžete svoj varič využiť maximálne efektívne.
Neodporúčame

používať malé rajnice na veľkej platničke, pretože to spôsobí stratu tepla a plytvá sa tak energiou.

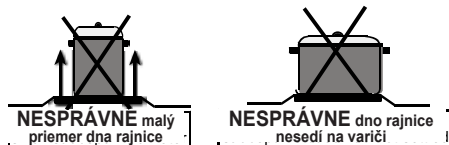
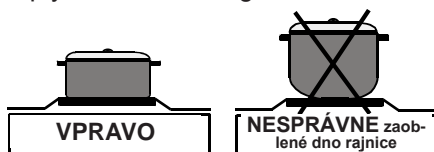

Po varení určite skontrolujte, či je varič vypnutý, či je ovládač v polohe „0“. Tiež sa ho nikdy nedotýkajte, pretože varič bude určitý čas po vypnutí horúci.

Nedovoľte deťom priblížiť sa k nemu.

Po použití elektrického variča ho očistite mokrú handričkou. Ak sa varič mimoriadne veľmi zašpiní, môžete ho umyť vodou s čistiacim prostriedkom.

Ohrejte ho na niekoľko minút, aby horná časť po čistení vyschla. Ak jeho hornú časť nebudete istý čas používať, naneste tenkú vrstvu oleja ako pri olejovaní so strojným olejom.

Používanie mechanického časovača

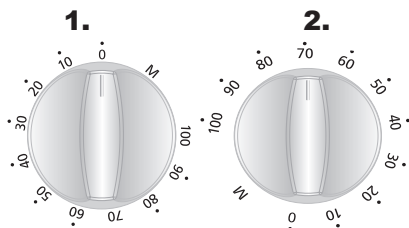

1. Manuálna obsluha

Keď nastavíte tlačidlo časovača do polohy s označením M ako je zobrazené na obrázku, môžete rúru nechať fungovať nepretržite. Keď je tlačidlo časovača v polohe 0, rúra nebude fungovať.

2. Prevádzka pomocou nastavenia času

Nastavte požadovanú dobu varenia nastavením časovača na určité časové rozpätie medzi 0 – 100 minútami. Na konci tejto doby rúra prestane piecť a časovač vás na to upozorní zvukom.

Funkcie rúry

Funkcie vašej rúry sa môžu líšiť v závislosti od modelu vášho produktu.



Svetlo v rúre:

Len sa zapne svetlo v rúre a zostane zapnuté pri všetkých funkciách varenia.



Funkcia statického varenia:

Zapne sa termostat rúry a výstražné kontrolky, spustí sa dolný a horný ohrevný prvok.

Funkcia statického varenia vyžaruje teplo, zaisťuje rovnomerný ohrev potravín dole aj hore. Toto je ideálne pri pečení pečiva, koláčov, zapekaných cestovín, lazaní a pizze. Odporúčame rúru predhriať na 10 minút a pri tejto funkcii je najlepšie piecť naraz iba na jednej policičke.



Funkcia dolného ohrevu

Zapne sa termostat rúry a výstražné kontrolky, spustí sa dolný ohrevný prvok.

Funkcia dolného ohrevu je ideálna na pečenie pizze, keďže teplo odspodu rúry stúpa a ohrieva potraviny smerom hore. Táto funkcia je vhodná na ohrev potravín namiesto ich pečenia.



Funkcia horného ohrevu

Zapne sa termostat rúry a výstražné kontrolky, spustí sa horný ohrevný prvok.

Pri tomto type varenia teplo vyžarované z horného ohrevného prvku ohrieva hornú stranu potravín. Funkcia horného ohrevu je ideálna na zabezpečenie hornej strany už uvareného jedla a ohrev jedla.



Funkcia grilovania

Zapne sa termostat rúry a výstražné kontrolky, spustí sa ohrevný prvok grilu.

Funkcia sa používa na grilovanie jedla, použite horné poličky rúry. Jemne okefujte mriežku olejom, aby sa potraviny neprichytili, a dajte potraviny do stredu mriežky. Vždy dajte pod to plech, aby ste zachytili všetky kvapky oleja a tuku. Odporúčame predhriať rúru po dobu asi 10 minút.

Výstraha: Pri grilovaní musia byť dvere rúry zatvorené a teplotu rúry by ste mali nastaviť na 190 °C.



Funkcia rýchlejšieho grilovania

Zapne sa termostat rúry a výstražné kontrolky, spustí sa gril a horný ohrevný prvok.

Funkcia sa používa na rýchlejšie grilovanie a na pokrytie väčšieho povrchu, napríklad na grilovanie mäsa, použite horné poličky rúry. Jemne okefujte mriežku olejom, aby sa potraviny neprichytili, a dajte potraviny do stredu mriežky. Vždy dajte pod to plech, aby ste zachytili všetky kvapky oleja a tuku. Odporúčame predhriať rúru po dobu asi 10 minút.

Výstraha: Pri grilovaní musia byť dvere rúry zatvorené a teplotu rúry by ste mali nastaviť na 190 °C.

Šetrenie energiou

- Počas používania elektrických platničiek je potrebné použiť rajnicu z plochým spodkom.
- Vyberte riad správnej veľkosti.
- Na zníženie doby varenia použite pokrievku.
- Na zníženie doby varenia minimalizujte množstvo kvapaliny alebo tuku.
- Keď kvapalina začne vriieť, znížte nastavenie teploty.
- Počas pečenia by ste nemali často otvárať dverka rúry.

Príslušenstvo použité v rúre

Okrem plechov do rúry a špízu ne pečenie kurat'a na mriežke grilu, ktoré sú dodávané spolu s vašou rúrou, môžete použiť sklenený riad, formy na koláče a špeciálne plechy do rúry, ktoré sú vhodné na použitie v rúre. Tie si môžete zadovážiť na trhu. Venujte pozornosť informáciám, ktoré sa týkajú tejto témy a ktoré poskytuje výrobca.

Pri použití malého riadu ho dajte na mriežku tak, aby bol v strede mriežky. Pri smaltovanom riade musíte dodržiavať aj nasledujúce informácie.

Ak potraviny, ktoré sa majú piecť, nepokrývajú úplne plech rúry, ak potraviny vyberiete z mrazničky alebo ak počas grilovania použijete na zber šťiav z potravín plech, plech sa môže vplyvom vysokého tepla, ku ktorému dochádza počas varenia alebo pečenia, zdeformovať.

Plech sa vráti do pôvodnej formy, keď sa po pečení vychladí. Toto je bežný fyzikálny jav, ku ktorému dochádza pri prenose tepla.

Ihneď po varení v sklenenej miske alebo riade nenechávajte túto misku alebo riad v chladnom prostredí. Nedávajte na studené a mokré povrchy. Dajte ich na suchú kuchynskú utierku alebo podložku pod riad, zaistíte, aby pomaly vychladli. Inak sa sklenená miska alebo riad môžu rozbiť.

Ak budete grilovať v rúre, odporúčame vám použiť gril dodaný v plechu spolu s týmto produktom. (Ak váš produkt obsahuje tento materiál) Takže oleje, ktoré striekajú a tečú, nezašpinia vnútro rúry. Ak budete používať

veľký rošt; dajte plech na jednu z nižších poličiek, aby sa nenahromadili oleje. Na zjednodušenie čistenia tiež doň dajte trochu vody.

Počas grilovania použite 4. a 5. poličku a naolejujte gril, aby sa ingrediencie, ktoré budete grilovať, neprilepili na gril.

Vnútrotný priestor

Polohy roštov

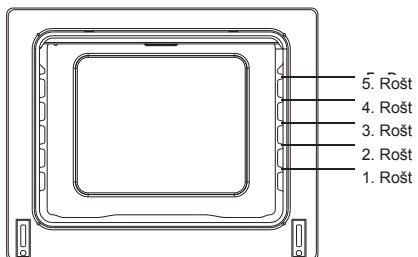

Príslušenstvo rúry

Príslušenstvo vašej rúry sa môže líšiť v závislosti od modelu vášho produktu.

Mriežka



Na grilovanie alebo umiestnenie rôzneho riadu sa používa mriežka.

VÝSTRAHA- Dajte mriežku správne na príslušný regál v rúre a zatlačte ju dozadu.

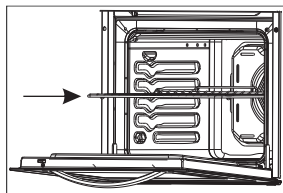

Plytký plech

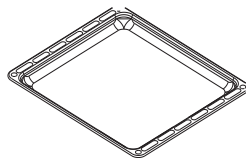

Plytké plechy sa používajú na pečenie koláčov, ako napríklad ovocného

koláča a pod. Na správne umiestnenie plechu do rúry ho dajte do ľubovoľného regálu a zatlačte ho dozadu.

Hlboký plech

Hlboký plech sa používa na prípravu duseného mäsa. Na správne umiestnenie plechu do rúry ho dajte do ľubovoľného regálu a zatlačte ho dozadu.

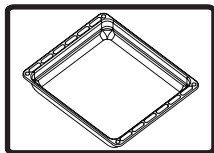

ČISTENIE

Pred čistením svojej rúry sa uistite, že sú všetky ovládače vypnuté a že je zariadenie vychladnuté. Odpojte zariadenie.

Pred použitím čistiacich materiálov pri čistení svojej rúry skontrolujte, či sú vhodné a či ich odporúča výrobca. Nepoužívajte žieraviny, abrazívne čistiace prášky, drsnú drôtenku na riad ani tvrdé nástroje. Tie by mohli poškodiť povrch. Ak sa kvapaliny, ktoré pretečú na vašu rúru, spália, môže sa poškodiť smaltovaný povrch. Okamžite očistite rozliate kvapaliny.

Čistenie vnútra vašej rúry

Pred začatím čistenia nezabudnite rúru odpojiť z elektrickej siete.

Vnútro smaltovanej rúry sa najlepšie vyčistí vtedy, keď je rúra teplá.

Otrite rúru mäkkou handričkou, ktorú po každom použití opláchnete v mydlovej vode.

Potom ju ešte raz otrite mokrou handričkou a vysušte ju. Občas možno bude treba použiť tekutý čistiaci prostriedok a poriadne rúru vyčistiť. Nečistite suchými ani práškovými čistiacimi prostriedkami.

Čistenie krytu vašej rúry

Na čistenie krytu vašej rúry zvnútra a zvonku použite čistiaci prostriedok na sklo. Potom ho opláchnite a vysušte suchou handričkou. Kryt môžete kvôli čisteniu vytiahnuť tak, ako je to zobrazené na nasledujúcom obrázku.

* Úplne otvorte kryt.

* Prejdite kovovou ihlou skrz otvory tak, ako je to zobrazené na obrázku.

* Urobte to pri oboch závesoch.

* Mierne nadvihnite kryt a vytiahnite ho smerom von. Kryt sa úplne vyberie.

* Dajte ho opäť do otvorov na závesy, súčasne pritlačte kryt na svoje miesto.

Keď sú sklenené panely horúce, nečistite kryt rúry. Ak nedodržíte tento pokyn, sklenený panel sa môže rozbiť. V prípade výskytu ľubovoľného problému sa obráťte na autorizovaný servis.

Požiadavky pred kontaktovaním servisu

Ak rúra nefunguje:

Rúra je možno odpojená alebo došlo k výpadku dodávky elektrickej energie. Pri modeloch s časovačom nemôže byť čas správne odpočítavaný.

Ak rúra nehreje:

Možno nie je ovládačom ohrievača rúry nastavený ohrev.

Ak nesvieti žiarovka vo vnútri rúry:

Treba skontrolovať prívod elektrickej energie.

Treba skontrolovať, či nie sú žiarovky poškodené. Ak sú poškodené, môžete ich vymeniť podľa pokynov v návode na použitie.

Pečenie (ak dolná alebo horná časť nepečie rovnomerne):

Skontrolujte poličky, dobu prípravy a hodnoty ohrevu v návode na použitie.

Ak máte problém, ktorý sa tu nena-

chádza, zavolajte autorizovaný servis.

Informácie týkajúce sa prepravy

Ak potrebujete rúru preniesť:

Uschovajte si pôvodné balenie produktu a v prípade, že produkt potrebujete prepraviť, použite pôvodné balenie. Dodržiavajte prepravné značky na balení.

Prilepte sporák na horných partiách, klobúky a panvice k varným panelom.

Dajte medzi horný kryt a varný panel papier, prekryte horný kryt a potom ho prilepte k bočným plochám rúry.

Prilepte lepenku alebo papier na predný kryt na vnútornom skle rúry tak, aby počas prepravy plechy, mriežka a plechy v rúre nepoškodili kryt rúry.

Tiež prilepte kryty rúry k bočným stenám.

Ak nemáte pôvodný obal:

Dávajte pozor na externé povrchy (sklo alebo nafarbené povrchy) rúry, aby nedošlo k ich poškodeniu.

Cienījamais lietotāj!

Mēs piedāvājam izcilas kvalitātes izstrādājumus, kas rūpīgi ražoti modernās ražotnēs un kuriem īpaši pārbaudīta kvalitāte.

Šī rokasgrāmata ir sagatavota kā palīgs jums ierīces lietošanā. Šī ierīce ir izgatavota, izmantojot jaunākās tehnoloģijas ar pārliecību un maksimālo efektivitāti.

Pirms ierīces lietošanas rūpīgi izlasiet šos norādījumus, kas ietver pamatinformāciju par pareizu un drošu uzstādīšanu, apkopi un lietošanu, un kontaktinformāciju tuvākajam pilnvarotajam servisa centram, lai uzstādītu jūsu ierīci.

SATURA RĀDĪTĀJS

1. IZSTRĀDĀJUMA APRAKSTS UN IZMĒRI
2. BRĪDINĀJUMI PAR DROŠĪBU
3. UZSTĀDĪŠANA UN SAGATAVOŠANA LIETOŠANAI
4. PLĪTS LIETOŠANA
5. TĪRĪŠANA UN APKOPE
6. APKALPE UN TRANSPORTĒŠANA

4 sildelementu vadības panelis.

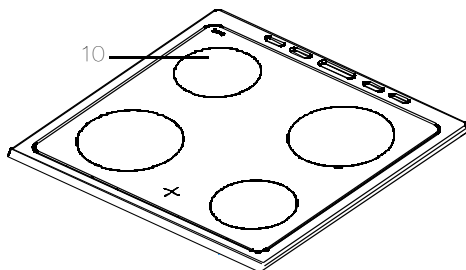
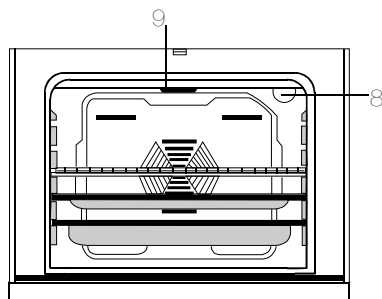
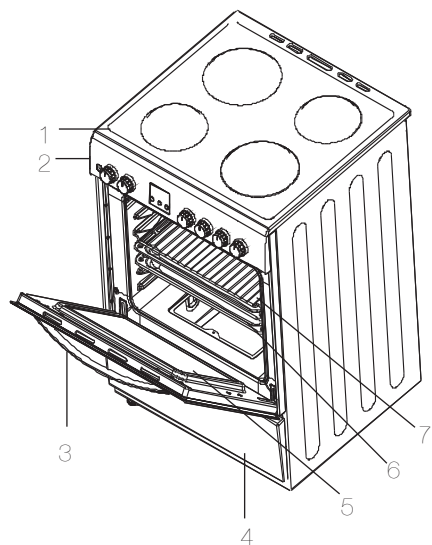

IZSTRĀDĀJUMA IZMĒRI

MODELIS	DZIĻUMS (cm)	PLATUMS (cm)	AUGSTUMS (cm)
KF-56FVMT15WL-CH	50	60	85

- 1 - Plīts virsma
- 2 - Vadības panelis
- 3 - Krāsns durvju rokturis
- 4. Atvilktnes vāks
- 5. Durvju stikls
- 6- Cepeškrāsns paplāte
- 7- Vadu režģis
- 8- Cepeškrāsns lampa
- 9 - Priekšējā pretestība
- 10-Highlite elements

BRĪDINĀJUMI PAR DROŠĪBU

PIRMS IERĪCES LIETOŠANAS RŪPĪGI PILNĪBĀ IZLASIET ŠO ROKASGRĀMATU UN ATSTĀJIET TO DROŠĀ VIETĀ, LAI PĒC NEPIECIEŠAMĪBAS TAJĀ IESKATĪTOS.

ŠĪ ROKASGRĀMATA IR PAREDZĒTA VAIRĀK NEKĀ VIENAM MODELIM. IESPĒJAMS, IEGĀDĀTAJAI IERĪCEI NAV KĀDA NO ŠAJĀ ROKASGRĀMATĀ APRAKSTĪTAJĀM FUNKCIJĀM. LASOT ROKASGRĀMATU, PIEVĒRSIET UZMANĪBU APRAKSTIEM AR ATTĒLIEM.

Galvenie brīdinājumi par drošību

- Bērni, kuri ir jaunāki par 8 gadiem, un cilvēki ar fiziskiem, kustību vai garīgiem traucējumiem vai cilvēki bez pieredzes un zināšanām šo ierīci drīkst lietot tikai citu personu uzraudzībā vai tad, ja ir sniegti norādījumi par drošu ierīces lietošanu un tie izprot saistīto apdraudējumu. Bērni nedrīkst spēlēties ar ierīci. Tīrīšanu un tehnisko apkopi nedrīkst veikt bērni bez uzraudzības.

- **BRĪDINĀJUMS!** Lietošanas laikā ierīce un tās daļas uzkarst. Rīkojieties uzmanīgi, lai nepieskartos sildelementiem. Bērni, kuri jaunāki par 8 gadiem, nedrīkst lietot ierīci bez uzraudzības.
- **BRĪDINĀJUMS!** Gatavošana bez uzraudzības uz plīts virsmas ar taukiem vai eļļu var būt bīstama un radīt aizdegšanos. **NEKAD** nemēģiniet apdzēst uguni, izmantojot ūdeni, bet gan izslēdziet ierīci un pēc tam pāršedziet liesmu, piemēram, ar vāku vai ugunsdrošu segu.
- **BRĪDINĀJUMS!** Aizdegšanās bīstamība: neko neuzglabāriet uz gatavošanas virsmas.
- **BRĪDINĀJUMS!** Ja virsma ir saplīsusi, izslēdziet ierīci, lai izvairītos no iespējamā

elektrošoka.

- Plīts virsmām ar vāku pirms atvēršanas no vāka ir jānotīra visas izlijušās vielas. Pirms vāka aizvēršanas ir jānotīra visa plīts virsma.
- Ierīce nav paredzēta lietošanai kopā ar taimeriem vai atsevišķu tālvadības sistēmu.
- **BRĪDINĀJUMS!** Lai novērstu ierīces apgāšanos, ir jāuzstāda stabilizējošās skavas. (Lai iegūtu papildinformāciju, lasiet pretapgāšanās komplekta norādījumus.)
- Lietošanas laikā ierīce kļūst karsta. Rīkojieties uzmanīgi, lai izvairītos no pieskaršanās cepeškrāsns karstajām detaļām.
- Lietošanas laikā rokturus satveriet uz īsu brīdi, jo parastas lietošanas laikā tie uz-

karst.

- Krāsns durvju stikla tīrīšanai nelietojiet raupjus, abrazīvus tīrīšanas līdzekļus un asus metāla skrāpjus, jo tie var saskrāpēt virsmu, kā rezultātā var saplīst stikls vai tikt sabojāta virsma.
- Ierīces tīrīšanai nelietojiet tvaika tīrītājus. - **BRĪDINĀJUMS!** Pārlicinieties, vai ierīce pirms lampas nomaiņas ir izslēgta, lai izvairītos no iespējamā elektrošoka.
- **UZMANĪBU!** Lietojot cepeškrāsni vai grīlu, tās daļas var uzkarst. Bērni nedrīkst atrasties tuvumā.

• Ierīce ir ražota saskaņā ar visiem spēkā esošajiem vietējiem un starptautiskajiem standartiem un noteikumiem.

• Apkopes darbus un remontdarbus drīkst veikt tikai pilnvarots apkalpes darbinieks. Ja uzstādīšanas darbus un remontdarbus veicis nepilnvarots darbinieks var rasties

apdraudējums. Ir bīstami jebkāda veidā pārveidot un mainīt ierīces specifikācijas.

Pirms uzstādīšanas nodrošiniet, ka vietējie apstākļi (gāzes veids un gāzes spiediens vai strāvas spriegums un frekvence) un ierīces prasības ir saderīgas. Ierīces prasības ir norādītas uz uzlīmes.

- **UZMANĪBU!** Šī ierīce ir paredzēta tikai pārtikas pagatavošanai un lietošanai mājsaimniecības telpās, un to nedrīkst izmantot nekādiem citiem mērķiem, piemēram, lietošanai ārpus mājām, komercdarbībai vai telpu apsildei.

- Nemēģiniet pacelt un pārvietot ierīci, velkot aiz durvju roktura.

- Lai garantētu drošību, ir jāievēro visi drošības pasākumi. Tā kā stikls var saplīst, tīrot rīkojieties uzmanīgi, lai nesaskrāpētu to. Nesitiet pa stiklu ar piederumiem.

- Nodrošiniet, ka uzstādīšanas laikā strāvas vads netiek savīts. Ja strāvas vads ir bojāts, tā nomaiņa jāveic ražotājam, tā apkalpes pārstāvim vai atbilstoši kvalificētai personai, lai novērstu apdraudējumu.

- Kad cepeškrāsns durvis ir atvērtas, neļaujiet bērniem kāpt tajā iekšā un sēdēt uz durvīm.

Brīdinājumi par uzstādīšanu

- Nelietojiet ierīci, pirms tā nav pilnībā uzstādīta.

- Ierīces uzstādīšana un nodošana lietošanā ir jāveic pilnvarotam

tehniskajam darbiniekam. Ražotājs nav atbildīgs par jebkāda veida bojājumiem, kas radušies nepareiza novietojuma un uzstādīšanas gadījumā, ko veikušas nepilnvarotas personas.

- Izpakojojot ierīci, pārliecinieties, kā tā transportēšanas laikā nav bojāta. Jebkādu defektu gadījumā nelietojiet ierīci un nekavējoties sazinieties ar pilnvarotu apkalpes pārstāvi. Tā kā iepakojumā izmantotie materiāli (neilons, skavotāji, stiroputas utt.) var radīt kaitējumu bērniem, tos nekavējoties jāsavāc un jāizmet.

- Aizsargājiet ierīci no atmosfēras ietekmes. Nepakļaujiet to saules staru, lietus, sniega un citu lietu iedarbībai.

- Materiālam, uz kura novietota ierīce (skapim), ir jāiztur vismaz 100 °C temperatūra.

Lietošanas laikā

- Pirmo reizi lietojot cepeškrāsni, no izolācijas materiāliem un sildelementiem būs jūtama smaka. Šā iemesla dēļ pirms lietošanas darbiniet to tukšu 45 minūtes ar maksimālo temperatūru. Tai pat laikā nepieciešams pareizi ventilēt telpu, kurā uzstādīta ierīce.

- Cepeškrāsns lietošanas laikā tās ārējās un iekšējās virsmas uzkarst. Atverot cepeškrāsns durvis, pakāpieties atpakaļ, lai izvairītos no tvaikiem, kas izplūst no cepeškrāsns. Pastāv apdegumu risks.

- Lietošanas laikā nenovietojiet blakus ierīcei degošus un uzliesmojošus materiālus.

- Lai izņemtu no cepeškrāsns pārtiku un ievietotu to tajā, vienmēr lietojiet virtuves cimds.

- Neatstājiet cepeškrāsni bez uzraudzības, ja gatavojat ar cieto vai šķidro eļļu. Spēcīgas uzkaršanas gadījumā tā var aizdegties. Nedrīkst liet ūdeni uz degošas eļļas. Kastrolī vai pannu pārklājiet ar vāku, lai apslāpētu liesmu, kas radusies, un izslēdziet plīts virsmu.

- Vienmēr pannas novietojiet gatavošanas zonas centrā un pagrieziet rokturus tā, lai pa tiem nevarētu uzsist un tos nevarētu aizķert.

- Ja plānojat ilgāku laiku nelietot ierīci, atvienojiet to no strāvas padeves avota. Uzturiet galveno vadības ierīci izslēgtu. Kad nelietojat ierīci, aizveriet gāzes ventili.

- Nodrošiniet, ka vienmēr, kad nelietojat ierīci, ierīces vadības pogas ir pozīcijā 0 (izslēgts).

- Paplātes izvilkšanas laikā sagāžas slīpi. Rīkojieties uzmanīgi, lai neizlietu karsto šķidrumu.

- Kad cepeškrāsns durvis vai atvilktni ir atvērta, neko nenovietojiet uz tās. Varat sagāzt ierīci vai salauzt pārsegu.

- Atvilktnē nenovietojiet smagus, degošus vai uzliesmojošus materiālus (neilonu, plastmasas maisiņus, papīru, drēbi utt.). Tas ietver ēdiena gatavošanas traukus ar plastmasas piederumiem (piemēram, rokturiem).

- Uz ierīces un tās rokturiem nekariet dvieļus, trauku lupatas un drēbes.

Tīrīšana un apkope

- Vienmēr pirms tīrīšanas un apkopes izslēdziet ierīci. To varat darīt, kad ierīce ir izslēgta vai strāvas padeve ir atslēgta.

- Nenoņemiet vadības pogas, lai iztīrītu vadības paneli.

**LAI UZTURĒTU EFEKTĪVU UN
DROŠU IERĪCES DARBĪBU,
IETEICAMS VIENMĒR LIETOT
ORIGINĀLĀS DETALĀS UN
PILNVAROTU APKALPES PĀR-
STĀVJU PAKALPOJUMUS, JA
NEPIECIEŠAMS.**

Par cepeškrāsns uzstādīšanu sazinieties ar pilnvarotu servi- sa centru.

KRĀSNS UZSTĀDĪŠANA

Ir daži faktori, kuri jāņem vērā, uzstādot krāsni.

Pievērsiet uzmanību tālāk sniegtajiem norādījumiem, lai novērstu jebkādas problēmas un/vai bīstamas situācijas, kas var rasties vēlāk.

To var novietot tuvu citām mēbelēm ar nosacījumu, ka vietā, kur tiek uzstādīta plīts, mēbeles augstums nepārsniedz plīts virsmas augstumu.

Nenovietojiet to blakus ledusskapim, degošiem materiāliem, piemēram, aizkariem, ugunsdrošām drēbēm utt., kas var ātri aizdegties.

Starp plīts aizmugurējo pārsegu un sienu ir jāatstāj vismaz 2 cm atstarpe.

Mēbelēm ap plīti ir jābūt izgatavotām no materiāla, kas ir noturīgs pret vismaz 50 °C augstu temperatūru.

Ja virtuves mēbeles ir augstākas par pannu, kas novietota uz plīts sildvirsmas, tām jāatrodas vismaz 11 cm attālumā no plīts.

Minimālajam augstumam no plīts pannas un sienas skapīša un tvaiku nosūcēja ar ventilatoru ir jābūt, kā norādīts tālāk. Tvaiku nosūcējam ir jābūt vismaz 650 mm attālumā no plīts virsmas.

Ja nav uzstādīts tvaiku nosūcējs, attālumš nedrīkst būt mazāks par 700 mm.

Šo ierīci drīkst uzstādīt tikai tieši uz grīdas, un to nedrīkst uzstādīt uz paaugstinājuma.

STRĀVAS SAVIENOJUMS UN DROŠĪBA

Strāvas pievienošanas laikā rūpīgi ievērojiet tālāk sniegtos norādījumus.

Pie spaiļes ir jābūt pievienotam zemējuma kabelim. Pievienojot kabeli, ir jānodrošina, ka pie strāvas padeves avota tiek pievienots izolēts kabelis. Ja vietā, kur plānojat novietot ierīci, nav pieejama atbilstoši noteikumiem pareizi sazēmēta strāvas kontaktligzda, nekavējoties sazinieties ar pilnvarotu apkalpes centru.

Sazēmētai strāvas kontaktligzdai ir jāatrodas ierīces tuvumā. Nedrīkst lietot pagarinātāju.

Strāvas kabelis nedrīkst pieskarties ierīces karstajām virsmām.

Ja strāvas kabelis ir bojāts, noteikti sazinieties ar pilnvarotu servisa centru. Vada nomaīņa jāveic pilnvarotā servisa centrā.

Nepareizs strāvas savienojums var sabojāt ierīci. Šādus bojājumus nesedz garantija.

Strāvas kabelis nedrīkst pieskarties ierīces karstajām virsmām. Strāvas kabelis nedrīkst pieskarties ierīces aizmugurējai daļai. Pretējā gadījumā var sabojāt ierīces strāvas kabeli. Šādā situācijā var rasties īssavienojums.

Ražotājs apstiprina, ka tas neuzņemas atbildību par nekāda veida bojājumiem un zaudējumiem, kas radušies, neievērojot šīs drošības normas.

Visiem aktīvās fāzes vadītājiem uzstādiet kontaktu atvienotāju ar vismaz 3 mm atstarpi. Tas nozīmē, ka atvienošanas līdzekļi ir jāiekļauj ar fiksētiem vadiem atbilstoši noteikumiem par vadiem.

Ierīce ir paredzēta izmantošanai ar fiksētu savienojumu ar strāvas padeves avotu. Ierīces pievienošana strāvas avotam ir jāveic kvalificētam elektriķim.

Fiksētiem savienojumiem lietojiet H05VV, H05V2V2 vai H05RR veida strāvas kabeli.

Dažas ierīces var būt aprīkotas ar īpašu kontaktdakšu (Perilex vai Norplug). Ja nepieciešams, mainiet ar tāda paša veida rezerves daļām.

Perilex kontaktdakšai lietojiet 16 A/400 V 5 tapu un Norplug kontaktdakšai lietojiet 25 A/250 V tapu.

Šīs kontaktdakšas var izmantot tikai dažās valstīs.

Ierīce ir pielāgota atbilstoši 220–240 V un 380–415 V 3N strāvai. Ja tīkla strāva atšķiras no tā, kā norādīts tālāk, nekavējoties sazinieties ar pilnvarotu servisa centru.

Fiksētam savienojumam starp ierīci un spaiļu kārbu lietojiet 3 x 2,5 mm² vai 3 x 4 mm² izmēra kabeli.

VISPĀRĪGI BRĪDINĀJUMI UN PIESARDZĪBAS PASĀKUMI

Šī ierīce ir izgatavota atbilstoši elektrisko ierīču drošības noteikumiem. Apkalpi un remontu drīkst veikt tikai pilnvarota apkalpes dienesta tehniskie darbinieki, kurus ir apmācījis ražotājs.

Uzstādīšana un remonta darbu veikšana, neievērojot šos noteikumus, var jūs apdraudēt.

Lietošanas laikā ierīces ārējā virsma uzkarst. Krāsns iekšpuse, komponenti, kas nodrošina karstuma un tvaiku izplūšanu, ir karsti. Pat tad, ja ierīce tiek izslēgta, šīs detaļas noteiktu laiku uztur karstumu. Nepieskarieties karstajām virsmām. Nodrošiniet, ka bērni tai netuvojas.

Neatstājiet cepeškrāsni bez uzraudzības, ja gatavojat ar cieto vai šķīdru eļļu. Spēcīgas uzkaršanas gadījumā tā var aizdegties. Nekad nelejiet eļļā ūdeni.

Kontroli vai pannu pārklājiet ar vāku, lai apslāpētu liesmu, kas radusies, un izslēdziet plīts virsmu.

Lai gatavotu krāsni, krāsns un karstuma pielāgošanas slēdži ir jāpielāgo un krāsns pulkstenis ir jāieprogrammē. Pretējā gadījumā ierīce nedarbosies.

Neko nenovietojiet uz atvērtām krāsns durvīm vai atvilktnes. Varat sagāzt ierīci vai salauzt pārsegu.

Atvilktnē nenovietojiet smagus, degošus, uzliesmojošus materiālus (neilonu, plastmasas maisījumus, papīru, drēbi utt.).

Kad nelietojat ierīci, atvienojiet to no elektrotīkla.

Aizsargājiet ierīci no atmosfēras ietekmes. Nepakļaujiet to saules staru, lietus, sniega un citu apstākļu iedarbībai.

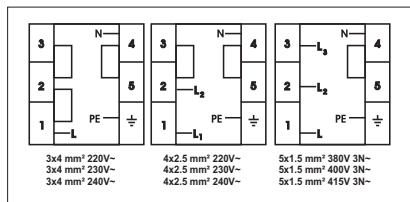

CEPEŠKRĀSNS LIETOŠANA

Vadības panelis



Cepeškrāsns funkciju vadības poga

Lai atlasītu vēlamo gatavošanas funkciju, pagrieziet pogu uz atbilstošo simbolu. Informācija saistībā ar plīts funkcijām ir aprakstīta nākamajā sadaļā.

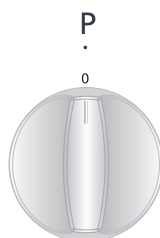

Cepeškrāsns funkciju vadības poga

Lai atlasītu vēlamo gatavošanas funkciju, pagrieziet pogu uz atbilstošo simbolu. Informācija saistībā ar plīts funkcijām ir aprakstīta nākamajā sadaļā.



KOPSKATS UN TEHNISKAIS RAKSTUROJUMS

YE56	
APAKŠĒJAIS SILDELEMENTS	1000 VATI
AUGŠĒJAIS SILDELEMENTS	1000 VATI
GRILS	1600 VATI

Elektriskās sildvirsmas tiek vadītas, izmantojot 7 pakāpju slēdzus. "0" nozīmē, ka ierīce ir izslēgta. 6. līmenis ir augstākais līmenis.

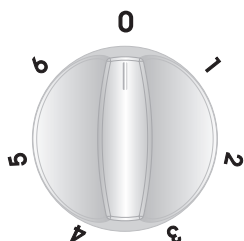

1. Karstuma uzturēšanas vieta
- 2.–3. līmenis — sildīšanas pozīcija zemā siltuma līmenī
- 4.–5.–6. līmenis — cepšanas un vārīšanas pozīcija

Sildvirsmām jālieto katli ar gludu apakšu. Ja tiek lietoti atbilstoša izmēra katli ar gludu apakšu, no krāsns varat iegūt labāku efektivitāti. Nav ieteicams lietot maza izmēra katlus uz liela izmēra sildvirsmas, jo tas var radīt karstuma

zudumus un lieki iztērēt enerģiju.

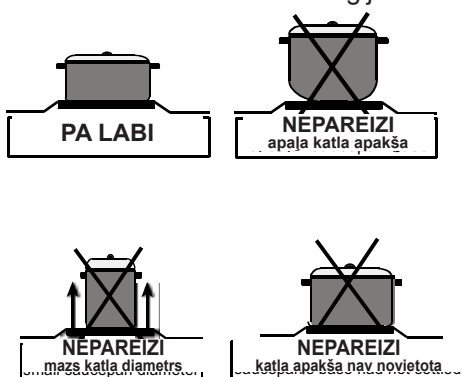

Noteikti pārliecinieties, vai ierīce ir izslēgta un vadības slēdzis ir ieslēgts 0 pozīcijā.

Nekad nepieskarieties sildvirsmai, jo tā noteiktu laiku pēc izslēgšanas var būt karsta.

Neļaujiet bērniem tai tuvoties.

Pēc lietošanas elektrisko plīti tīriet ar mitru drānu. Ja tā ir pārlietu netīra, varat to notīrīt ar mazgāšanas līdzekli.

Karsējiet dažas minūtes augšējo daļu, lai nožāvētu pēc tīrīšanas. Ja kādu laiku nelietosiet augšējo daļu, uzklājiet nelielu eļļas kārtiņu, kā to dara ar mehāniskām ierīcēm ieeļļojot.

Ierīces taimera lietošana

1.

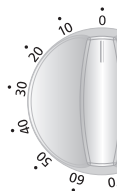

2.

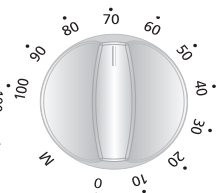

1. Manuāla darbība

Kad taimera poga tiek iestatīta pozīcijā M, kā parādīts attēlā, varat nepārtraukti lietot cepeškrāsni. Kad taimera poga iestatīta pozīcijā 0, krāsns nedarbojas.

2. Lietošana, pielāgojot laiku

Iestatiet vēlamo laiku, griežot taimera pogu izvēlētajā laika diapazonā no 0 līdz 100 minūtēm. Iestatītā laika perioda beigās cepeškrāsns darbība tiek apturēta un atskan skaņas signāls.

Cepeškrāsns funkcijas

Iegādātās cepeškrāsns funkcijas var atšķirties atkarībā no modeļa.



Cepeškrāsns lampa

Tiek ieslēgta tikai cepeškrāsns lampa, un tā deg visām gatavošanas funkcijām.



Statiska gatavošanas funkcija

Tiek ieslēgts cepeškrāsns termostats un brīdinājuma gaismas, un sāk darboties apakšējais sildelements.

Statiskā gatavošanas funkcija izstaro siltumu, nodrošinot vienmērīgu apakšējā un augšējā ēdiena gatavošanu. Tas lieliski piemērots konditorejas izstrādājumu, kūku, ceptas pastas, lazanjas un picas pagatavošanai. Izmantojot šo funkciju, ieteicams 10 minūtes uzsildīt cepeškrāsni un labāk vienlaikus gatavot tikai uz viena plaukta.



Apakšējā gatavošanas funkcija

Tiek ieslēgts cepeškrāsns termostats un brīdinājuma gaismas, sāk darboties apakšējais sildelements.

Apakšējā karsēšanas funkcija ir lieliski piemērota picu cepšanai, jo karstums paceļas no krāsns apakšas un uzkaršē ēdienu. Šī funkcija ir piemērota arī ēdiena uzsildīšanai.



Augšējā gatavošanas funkcija

Tiek ieslēgts cepeškrāsns termostats un brīdinājuma gaismas, sāk darboties augšējais sildelements.

Izmantojot šo gatavošanas funkciju, siltums izdalās no augšējā sildelementa un sasilda ēdiena augšpusi. Augšējā gatavošanas funkcija lieliski piemērota jau gatava ēdiena augšējās daļas apcepšanai un ēdiena uzsildīšanai.



Grila funkcija

Tiek ieslēgts cepeškrāsns termostats un brīdinājuma gaismas, sāk darboties grila sildelements.

Funkcija tiek lietota, lai grilētu un grauздētu ēdienu. Izmantojiet cepeškrāsns augšējos plauktus. Nedaudz apsmidziniet režģi ar eļļu, lai novērstu ēdiena piedegšanu, un novietojiet ēdienu režģa centrā. Vienmēr apakšā novietojiet paplāti, lai savāktu nopilējušo eļļu un taukus. Ieteicams 10 minūtes uzsildīt cepeškrāsnsi.

Brīdinājums. Grilēšanas laikā cepeškrāsns durvīm ir jābūt aizvērtām, un cepeškrāsns ir jāiestata 190 C temperatūrā.



Ātrās grilēšanas funkcija

Tiek ieslēgts cepeškrāsns termostats un brīdinājuma gaismas, un sāk darboties grila un augšējais sildelements.

Funkcija tiek lietota ātrai grilēšanai un lielākas virsmas sasildīšanai, piemēram, grilējot gaļu. Izmantojiet cepeškrāsns augšējo plauktu. Nedaudz apsmidziniet režģi ar eļļu, lai novērstu

ēdiena piedegšanu, un novietojiet ēdienu režģa centrā. Vienmēr apakšā novietojiet paplāti, lai savāktu nopilējušo eļļu un taukus. Ieteicams 10 minūtes uzsildīt cepeškrāsnsi.

Brīdinājums. Grilēšanas laikā cepeškrāsns durvīm ir jābūt aizvērtām, un cepeškrāsns ir jāiestata 190 C temperatūrā.

Enerģijas taupīšana

- Sildvirsmas ir jālieto katli ar gludu apakšu.
- Izvēlieties atbilstoša izmēra trauku.
- Lietojiet vāku, lai samazinātu gatavošanas laiku.
- Samaziniet šķidruma vai tauku daudzumu, lai samazinātu gatavošanas laiku.
- Kad šķidrums sāk vārīties, samaziniet temperatūras iestatījumu.
- Nevajag gatavošanas laikā bieži atvērt cepeškrāsns durvis.

Cepeškrāsnī lietotie piederumi

Varat lietot stikla traukus, kūku formas, īpašas cepeškrāsns paplātes, kas piemērotas lietošanai cepeškrāsnī, kuras var iegādāties atsevišķi arī cepeškrāsns paplātes un grila režģa vīst grilēšanai, kas tiek piegādātas kopā ar ierīci. Pievērsiet uzmanību informācijai, ko nodrošina ražotājs.

Gadījumā, ja tiek izmantoti maza izmēra trauki, novietojiet traukus uz grila režģa, lai tie pilnībā atrastos režģa centrā. Šī informācija ir jāievēro arī emaljētiem traukiem.

Ja pagatavojamais ēdiens pilnībā

nepārklāj visu cepeškrāsns paplāti, ja ēdiens ir izņemts no saldētavas vai paplāte tiek izmantota, lai savāktu ēdiena šķidrumu, kas rodas grilēšanas laikā, dēļ liela karstuma gatavošanas laikā var notikt paplātes formas izmaiņa.

Pēc atdzišanas paplāte ieņem parasto formu. Tā ir normāla fizikāla parādība siltuma pārnese rezultātā.

Neatstājiet šo paplāti vai trauku aukstā vidē uzreiz pēc gatavošanas stikla paplātē vai traukā. Novietojiet uz aukstām un slapjām virsmām. Novietojiet uz sausa virtuves dvieļa vai katlu paliktņa, nodrošinot, ka tā lēni atdziest. Pretējā gadījumā stikla paplāte vai trauks var saplīst.

Ja vēlaties grilēt savā cepeškrāsnī, ieteicams izmantot komplektā ietverto grila paplāti. (Ja izstrādājums ietver šo materiālu) Tādēļ eļļas, kas izplūst un notek, nesasmērē cepeškrāsns iekšpusi. Ja vēlaties lietot lielo grila režģi, novietojiet paplāti vienā no apakšējiem plauktiem, lai savāktu eļļas. Ievietojiet tajā arī nedaudz ūdeni, lai atvieglotu tīrīšanu.

Grilējot izmantojiet 4. un 5. plauktu un ievietojiet paplāti, lai pie tās nepieliptu sastāvdaļas.

Cepeškrāsns iekšpuse

Plaukta pozīcija

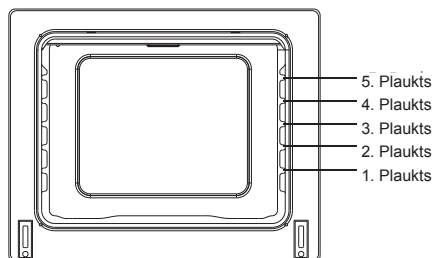

Cepeškrāsns piederumi

Cepeškrāsns piederumi var atšķirties atkarībā no iegādātā modeļa.

Režģis



Režģis tiek lietots grilēšanai vai trauku novietošanai uz tā.

BRĪDINĀJUMS! Uzstādiet režģi pareizi atbilstošajā cepeškrāsnis plauktā un spiediet to uz aizmuguri.

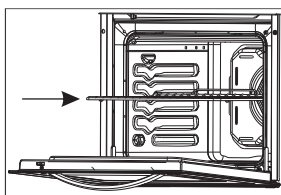

Seklā paplāte

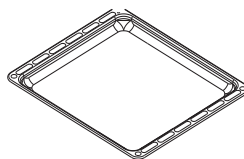

Seklā paplāte tiek lietota, lai gatavotu konditorejas izstrādājumus, piemēram, augļu pīrāgus

utt. Lai novietotu paplāti pareizi, ievietojiet to plauktā un spiediet uz aizmuguri.

Dziļā paplāte

Dziļā paplāte tiek lietota sautējumu pagatavošanai. Lai paplāti novietotu pareizi, ievietojiet to plauktā un spiediet uz aizmuguri.

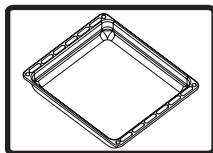

TĪRĪŠANA

Pirms tīrīšanas pārlicinieties, vai visi vadības slēdži ir izslēgti un ierīce ir atdzisusi. Atvienojiet ierīci.

Pirms tīrīšanas līdzekļu lietošanas pārbaudiet, vai tie ir atbilstoši un to lietošanu apstiprina ražotājs. Tā kā tie var kaitēt virsmām, nelietojiet kodīgas ziedes, abrazīvus tīrīšanas pulverus, raupjas stieples sūkļus un cietus priekšmetus. Ja šķidrums, kurš pārplūst, piedeg, var tikt sabojāta emalja. Nekavējoties satīriet izlijušo šķidrumu.

Cepeškrāsns iekšpuses tīrīšana

Pirms tīrīšanas obligāti atvienojiet plīti no elektrotīkla.

Cepeškrāsns emaljēto iekšpusi vislabāk tīrīt, kad tā ir silta.

Pēc katras lietošanas reizes noslaukiet cepeškrāsni ar mīkstu drānu, kas samitrināta ziepjuudenī.

Vēlāk vēlreiz izslaukiet ar mitru drānu un izžāvējiet to. Laiku pa laikam var būt nepieciešams lietot šķidru tīrīšanas līdzekli un veikt pilnīgu tīrīšanu. Neļūriet ar sausiem un pulverveida tīrīšanas līdzekļiem.

Plīts vāka tīrīšana

Lai notīrītu plīts iekšpusi un ārpusi, lietojiet stiklu tīrītāju. Pēc tam noskalojiet un nosusiniet ar sausu drānu. Vāku var izvilkt uz āru, kā norādīts attēlā, lai veiktu tīrīšanu.

* Pilnībā atveriet vāku.

* Izvelciet metāla tapas pa atverēm, kā parādīts attēlā.

* Dariet to abām eņģēm.

* Viegli paceliet vāku un viegli velciet

uz āru. Vāks pilnībā iznāk uz āru.

* Ievietojiet eņģes atpakaļ, kamēr tās notur vāku vietā.

Neļūriet plīts vāku, kamēr stikla panelis ir karsts. Ja tas netiek ievērots, stikla panelis var saplīst. Sazinieties ar pilnvarotu servisa centru, ja rodas šādas problēmas.

Prasības pirms nogādāšanas servisa centrā

Ja ierīce nedarbojas, rīkojieties, kā aprakstīts tālāk.

Ierīce, iespējams, ir atvienota, vai, iespējams, radies strāvas pārrāvums. Modeļiem, kas aprīkoti ar taimeru, iespējams, nav iestatīts laiks.

Ja ierīce neveic sildīšanu, rīkojieties, kā aprakstīts tālāk.

Karstums, iespējams, nav noregulēts, izmantojot sildelementa vadības slēdzi.

Ja nedarbojas iekšējais apgaismojums, rīkojieties, kā aprakstīts tālāk.

Strāvas padeve ir jākontrolē.

To var darīt arī tad, ja lampas ir bojātas. Ja tā ir bojāta, varat to nomainīt, kā norādīts tālāk.

Gatavošana (ja apakšējā-augšējā daļa nesilda pienācīgi)

Pārbaudiet plauktu atrašanās vietas, gatavošanas laiku un siltuma vērtības, kā norādīts rokasgrāmatā.

Tikai tad, ja jo projām pastāv problēmas, sazinieties ar pilnvarotu servisa centru.

Informācija par transportēšanu

Ja nepieciešams transportēt, rīkojieties, kā aprakstīts tālāk.

Saglabājiet oriģinālo iepakojumu un, ja nepieciešams transportēt, ievietojiet ierīci oriģinālajā iepakojumā. Ievērojiet transportēšanas norādes uz iepakojuma.

Kastroli pielīmējiet ar līmlenti pie augšējās daļas, cilindrus, pārsegu un pannas turētāju — pie gatavošanas paneļiem.

Starp augšējo pārsegu un gatavošanas paneli ievietojiet papīru, pārse dziet apakšējo pārsegu, pēc tam aizlīmējiet ar līmlenti pie cepeškrāsns sānu malām.

Cepeškrāsns stiklam no iekšpuses pielīmējiet kartonu vai papīru tā, lai tas būtu piemērots paplātēm un režģis un paplātes transportēšanas laikā nevarētu sabojāt cepeškrāsns pārsegu.

Arī cepeškrāsns pārsegu pielīmējiet pie sānu malām.

Ja nav pieejams oriģinālais iepakojums, rīkojieties, kā aprakstīts tālāk.

Veiciet nepieciešamās darbības, lai ārējās virsmas (stiklu un krāsotās virsmas) pasargātu no iespējamiem bojājumiem.

Poštovani korisniče,

Smatramo da je nuđenje kvalitetnih proizvoda koja prevazilaze vaša očekivanja naš cilj te vam nudimo proizvode proizvedene u modernim objektiva koji su pažljivo i naročito testirana zarad kvaliteta.

Ovo uputstvo je pripremljeno kako bi vam se pomoglo da koristite svoj uređaj koji je proizveden koristeći najnoviju tehnologiju, uz poverenje i maksimalnu efikasnost.

Pre korišćenja vašeg uređaja, pažljivo pročitajte ovo uputstvo koje uključuje osnovne informacije zarad pravilne i bezbedne instalacije, održavanja i korišćenja i kontaktirajte najbliži ovlašćeni servis za montiranje vašeg proizvoda.

SADRŽAJ:

1. PREDSTAVLJANJE I VELIČINA PROIZVODA
2. BEZBEDNOSNA UPOZORENJA
3. INSTALACIJA I PRIPREMA ZA KORIŠĆENJE
4. KORIŠĆENJE VAŠE RERNE
5. ČIŠĆENJE I ODRŽAVANJE
6. SERVISIRANJE I TRANSPORT

Kontrolni panel za 4 grejača:

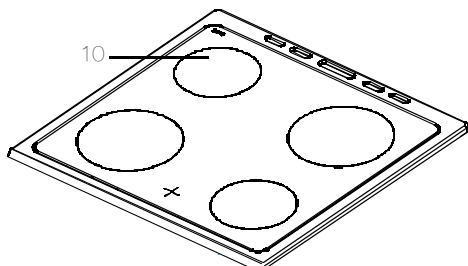
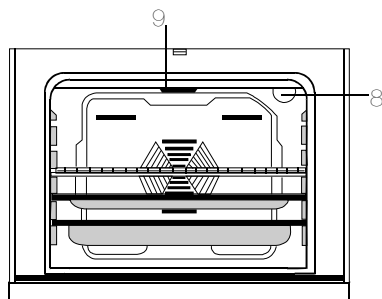
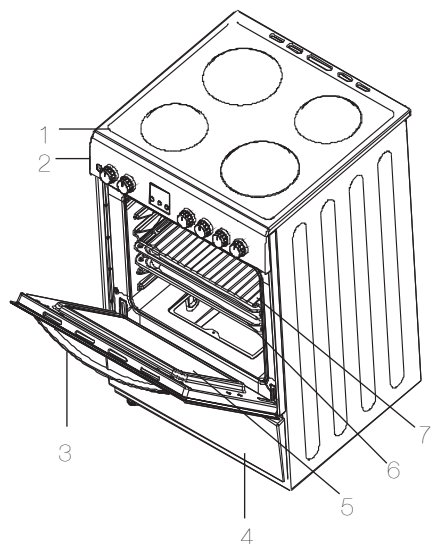

DIMENZIJE PROIZVODA			
MODEL	DUBINA (cm)	ŠIRINA (cm)	VISINA (cm)
KF-56FVMT15WL-CH	50	60	85

- 1- Kontrolna tabla
- 2- tabla
- 3- Vrata rerne
- 4- Poklopac fioke
- 5- vrata stakla
- 6- poslužavnik
- 7- Žičana rešetka

- 8- Lampica rerne
- 9- Фронт Ресистанце
- 10- Хигхлите елемент

BEZBEDNOSNA UPOZORENJA

PAŽLJIVO I U POTPUNOSTI PROČITAJTE OVA UPOZORENJA PRE KORIŠĆENJA VAŠEG UREĐAJA I SAČUVAJTE IH NA ZGODNOM MESTU ZARAD REFERENCI AKO JE TO POTREBNO.

OVO UPUTSTVO JE PRIPREMLJENO ZA VIŠE OD JEDNOG ZAJEDNIČKOG MODELA. VAŠ UREĐAJ MOŽDA NEĆE IMATI NEKE FUNKCIJE KOJE SU OPISANE U OVOM UPUTSTVU. OBRATITE PAŽNJU NA IZRAZE KOJI SADRŽE CIFRE DOK ČITATE UPUTSTVO ZA RUKOVANJE.

Opšta bezbednosna upozorenja

- Ovaj uređaj mogu da koriste deca od 8 godina i starija i osobe sa smanjenim fizičkim, senzornim ili mentalnim mogućnostima ili ona koja nemaju iskustva ili znanje ako im se pruži nadgledanje ili daju instrukcije u vezi sa korišćenjem uređaja na siguran način i ako razumeju opasnosti koje postoje. Deca ne

treba da se igraju sa uređajem. Čišćenje i korisničko održavanje ne treba da se izvrši od strane dece bez nadgledanja.

- **UPOZORENJE:** Uređaj i njegovi pristupni delovi postaju topli u toku korišćenja. Treba voditi računa da se izbegne dodirivanje elemenata koji greju. Deca mlađa od 8 godina treba da se drže podalje osim ako nisu neprekidno nadgledana.
- **UPOZORENJE:** Kuvanje na ploči bez nadzora sa masnoćom ili uljem može da bude opasno i može da dovede do požara. **NIKADA** ne pokušavajte da ugasite požar sa vodom, već isključite uređaj i zatim pokrijte plamen npr. sa poklopcem ili ćebetom za požar.

- **UPOZORENJE :** Opasnost od požara: ne čuvajte stvari na površini za kuvanje.
- **UPOZORENJE:** Ako je površina napukla, isključite uređaj da biste izbegli mogućnost strujnog udara.
- Za ploče koje u sebi imaju poklopac, bilo kakvo izlivanje treba da se ukloni sa poklopca pre nego što se otvori. I površina ploče takođe treba da se ohladi pre nego što se zatvori poklopac.
- Uređaj nije planiran za rukovanje putem eksternog tajmera ili odvojenog sistema daljinske kontrole.
- **UPOZORENJE:** Da biste sprečili da se uređaj prevrne, ograde za stabilizaciju moraju da se instaliraju. (Za detaljne informacije molimo da pročitate uputstvo za komplet protiv prevrtanja.)
- U toku korišćenja, uređaj postaje topao. Treba voditi računa da se izbegne dodirivanje elemenata za grejanje unutar rerne.
- U toku korišćenja, drške koje se drže na kratko pri normalnoj upotrebi postaju vruće.
- Ne koristite jaka abrazivna sredstva za čišćenje ili oštre metalne strugalice da biste očistili staklo od vrata rerne ili druge površine jer ona mogu da ogrebu površinu što može da dovede do slamanja stakla ili štete nad površinom.
- Ne koristite sredstva za čišćenje na paru za čišćenje uređaja. - **UPOZORENJE:** Proverite da li je uređaj isključen pre nego

što zamenite lampicu da biste izbegli mogućnost strujnog udara.

• **OPREZ:** Dostupni delovi mogu da budu topli kada se koristi kuvanje ili grilovanje. Mala deca treba da se čuvaju podalje.

• Vaš uređaj je proizveden u skladu sa primenjivim lokalnim i internacionalnim standardima i propisima.

• Održavanje i popravka moraju da se načine samo od strane ovlašćenih servisnih tehničara. Instalacija i popravka koje je izvršena od strane neovlašćenih tehničara može da vas dovede u opasnost. Opasno je menjati ili modifikovati specifikacije uređaja na bilo koji način.

• Pre instalacije, postarajte se da lokalni distributivni uslovi (priroda gasa i pritisak gasa ili napon struje i frekvencija) i zahtevi uređaja budu kompatibilni. Zahtevi ovog uređaja su navedeni na etiketi.

• **OPREZ:** Ovaj uređaj je dizajniran samo za kuvanje hrane i za unutrašnje korišćenje u domaćinstvu i ne treba da se koristi za bilo koju drugu svrhu ili u bilo koju drugu primenu, kao što je korišćenje van domaćinstva ili u komercijalnom okruženju ili zarad grejanja sobe.

• Ne pokušavajte da podignete

ili pokrenete uređaj tako što ćete povući ručku od vrata.

• Sve moguće bezbednosne mere su se preuzele da bi se obezbedila vaša bezbednost. Pošto staklo može da se polomi, treba da budete pažljivi dok čistite kako biste izbegli ogrebotine. Izbegavajte udaranje ili kucanje po staklu sa dodacima.

• Postarajte se da produžni gajtan nije uglavljen u toku instalacije. Ako je produžni gajtan oštećen, mora da se zameni od strane proizvođača, svog servisnog predstavnika ili slično kvalifikovanih osoba kako bi se sprečila opasnost.

• Dok su vrata od rerne otvorena, ne dopustite deci da se penju na vrata ili da sede na njima.

Instalaciona upozorenja

• Ne rukujte uređajem pre nego što je u potpunosti instaliran.

• Uređaj mora da se instalira od strane ovlašćenog tehničara i da se stavi u upotrebu. Proizvođač ne odgovara za bilo kakve štete koje mogu da se izazovu od strane defektivnih zamena i instalacija od strane neovlašćenih ljudi.

• Kada otpakujete uređaj, postarajte se da nije oštećen u toku transporta. U slučaju bilo kakvog defekta; ne koristite uređaj i odmah kontaktirajte kvalifikovanog servisnog agenta. Pošto materijali koji se koriste za pakovanje (najlon, heftalice, stiropor...itd.) mogu da izazovu

štetne efekte nad decom, treba da se sakupe i odmah uklone.

- Zaštitite svoj uređaj od atmosferskih efekata. Ne izlažite ga efektima kao što su sunce, kiša, sneg itd.
- Materijali u blizini uređaja (ormarić) moraju da budu u mogućnosti da istrpe temperaturu od minimalno 100 °C.

U toku korišćenja

- Kada prvi put pokrenete rernu određeni miris će se osetiti od izolacionih materijala i elemenata grejanja. Zbog ovoga, pre upotrebe rerne, uključite je da radi na prazno pri maksimalnoj temperaturi od 45 minuta. U isto vreme treba da pravilno provetrite okolinu u kojoj je proizvod instaliran.
- U toku upotrebe, spoljne i unutrašnje površine rerne postaju vrele. Dok otvarate vrata rerne, udaljite se kako biste izbegli vruću paru koja dolazi iz rerne. Može da postoji rizik od opekotina.
- Ne stavljajte zapaljive ili sagorive materijale u ili u blizinu uređaja kada on radi.
- Uvek koristite rukavice za rernu da biste uklonili i zamenili hranu u rerni.
- Ne ostavljajte šporet dok kuvate sa tvrdim ili tečnim uljima. Ona mogu da se zapale pod uslovom ekstremne toplote. Nikada ne sipajte vodu na plamen koji je izazvan od strane ulja. Pokrijte šerpu ili tiganj sa njihovim poklopcima kako biste zaustavili plamen koji se u ovom slučaju pojavio i isključite

šporet.

- Uvek postavljajte tiganj preko centra zone za kuvanje i okrenite ručke na bezbednu poziciju tako da ne mogu da se udare ili uhvate.
- Ako uređaj nećete koristiti duži vremenski period, isključite ga. Neka glavni kontrolni prekidač bude isključen. Takođe, kada ne koristite uređaj neka ventil za gas bude isključen.
- Postarajte se da dugmad kontrolnog uređaja uvek bude na poziciji „0“ (stop) poziciji kada se ne koristi.
- Tacne se nagnju kada se izvuku. Obratite pažnju da se vrela tečnost ne prospe.
- Kada su vrata ili fioka rerne otvoreni, ništa ne stavljajte na nju. Možete da pogoršate ravnotežu vašeg uređaja ili da slomite poklopac.
- Ne stavljajte teške stvari ili zapaljivu robu (najlon, plastičnu kesu, papir, tkaninu...itd.) u fioku. Ovo uključuje posuđe za kuvanje sa plastičnim dodacima (npr. ručkama).
- Ne kačite peškire, krpe ili garderobu na uređaj ili na njegove ručke.

U toku čišćenja i održavanja

- Uvek isključite uređaj pre rukovanja kao što su čišćenje ili održavanje. To možete da uradite nakon što isključite uređaj ili nakon što isključite glavni prekidač.
- Ne uklanjajte kontrolnu dugmad da biste očistili kontrolnu tablu.

**DA BISTE ODRŽALI EFIKAS-
NOST I BEZBEDNOST VAŠEG
UREĐAJA, PREPORUČUJEMO
DA UVEK KORISTITE ORIGI-
NALNE REZERVNE DELOVE
I DA POZOVETE SAMO NAŠE
OVLAŠĆENE USLUŽNE AGENTE
U SLUČAJU POTREBE.**

Kontaktirajte ovlašćeni servis

za montiranje vaše rerne.

INSTALACIJA RERNE

Postoje neki faktori na koje treba obratiti pažnju kada se instalira vaša rerna.

Obavezno vodite računa o našim sugestijama ispod kako biste sprečili bilo kakve probleme i/ili opasne situacije koje mogu kasnije da se pojave.

Može da se stavi u blizinu drugog nameštaja pod uslovom da u području gde je rerna podešena, visina nameštaja ne sme da pređe visinu panela za kuvanje.

Obratite pažnju da je ne stavite blizu frižidera, ne sme biti nikakvog zapaljivog materijala kao što su zavese, voodooporna krpa itd. koji mogu brzo da se zapale, dok birate mesto za rernu.

Obavezno je da mora da bude najmanje 2 cm praznog prostora između zadnjeg poklopca rerne i zida zbog cirkulacije vazduha.

Nameštaj oko rerne mora da bude napravljen od materijala koji su otporni na toplotu na više od 50 C° sobne temperature.

Ako je kuhinjski nameštaj viši od ploče na kojoj stoje rerne za kuvanje, mora biti najmanje 11 cm podalje od strane rerne.

Minimalna visina od ploče rerne i visećih delova koji se nalaze na zidu

i kutije sa ventilatorom iznad rerne su prikazane ispod. Tako kutija mora da bude pri minimalnoj visini od 650 mm sa ploče za kuvanje.

Ako ne postoji kutija, visina ne treba da bude manja od 700 mm.

Ovaj uređaj mora samo da se direktno instalira na podu a ne na osnovi.

ELEKTRIČNO POVEZIVANJE I BEZBEDNOST

U toku električnog povezivanja, postarajte se da pratite instrukcije ispod.

Kabl za uzemljenje mora da bude povezan na terminal. Morate da se postarate da kabl sa izolacijom bude povezan na izvor napajanja u toku povezivanja kabla. Ako ne postoji odgovarajući uzemljeni električni izlaz u skladu sa regulativama na mestu gde će uređaj biti instaliran, odmah kontaktirajte vaš ovlašćeni servis.

Uzemljeni električni izlaz mora da bude u blizini uređaja. Ne koristite produžni kabl.

Rezervni kabl ne sme da dodiruje vruću površinu proizvoda.

U slučaju da je rezervni kabl oštećen, kontaktirajte kvalifikovani servis. Kabl mora da zameni ovlašćeni servis.

Pogrešno električno spajanje može da ošteti vaš uređaj. Takva šteta nije u okviru garancije.

Električni kabl ne sme da dodiruje vrele delove uređaja. Električni kabl ne sme da dodiruje zadnji deo uređaja. U suprotnom će električni kabl uređaja biti oštećen. A ova situacija može da izazove kratak spoj.

Proizvođačka firma izjavljuje da nema odgovornost za bilo kakve štete i gubitke do kojih dođe usled sledećih bezbednosnih normi.

Dostavljanje uslova za prekidanje povezivanja iz dovoda uz odvojeni kontakt vazdušne rupe koja je najmanje 3 mm u svim aktivnim (fazama) provodnika. Takvi uslovi prekidanja povezivanja će biti ubačenu u fiksirano žičenje prema pravilima žičenja.

Uređaj je napravljen da se koristi sa fiksnim povezivanjem sa napajanjem. Povezivanje uređaja na električni izvor mora da se izvrši od strane ovlašćenog tehničara.

Za fiksno povezivanje, koristite H05VV, H05V2V2 ili H05RR tip dovodnog kabla.

Neki uređaji mogu da se opreme specijalnom utičnicom (Perilex ili Norplug). Ako je neophodno, prominite ga sa istim navedenim rezervnim delom.

Koristite 16A/400V 5 iglu za perileks utičnicu i 25A/250V za Norplug.

Ove utičnice mogu da se koriste samo u nekim zemljama.

Uređaj je prilagođen kao primeren za 220-240 volti i 380-415V 3N volti struje. Ako se struja mreže razlikuje od ove vrednosti, odmah kontaktirajte naš ovlašćeni servis.

Za fiksno povezivanje, koristite 3x2,5mm² ili 3x4mm² kabl prema snazi uređaja i oznaci kutije terminala.

OPŠTA UPOZORENJA I MERE

Vaš uređaj je proizveden u skladu sa odgovarajućim bezbednosnim instrukcijama povezanim sa električnim uređajem. Održavanje i radovi za popravku moraju da se izvrše samo od strane ovlašćenog servisnog tehničara koji je ovlašćen od strane proizvođačke firme.

Radovi oko instalacije i popravke bez praćenja pravila mogu da vas dovedu u opasnost.

Spoljne površine su zagrejane dok vaš uređaj radi. Unutrašnje površine rerne, komponente koje obezbeđuju toplotu i paru koja izlazi su dosta vruće. Čak i ako se uređaj isključi, ovi delovi zadržavaju toplotu određeno vreme. Ne dodirujte vruće površine. Držite decu podalje.

Ne ostavljajte šporet dok kuvate sa tvrdim ili tečnim uljima. Ona mogu da se zapale pod uslovom ekstremne toplote. Nikada ne sipajte vodu na vatru koja se pojavila iz ulja.

Pokrijte šerpu ili tiganj sa poklopcem kako biste ugasili plamen koji se pojavio u ovom slučaju i isključite šporet.

Rerna i prekidači za prilagođavanje toplotu moraju da se prilagode a sat rerne mora da se programira za kuvanje u vašoj rerni. U suprotnom rerna ne radi.

Ne ostavljajte ništa na njoj kada su vrata ili fioka rerne otvoreni. Možete da pogoršate ravnotežu vašeg uređaja ili da slomite poklopac.

Ne stavljajte teške stvari ili zapaljivu

robu (najlon, plastičnu kesu, papir, tkaninu itd.) u nižu fioku.

Isključite ga kada ne koristite uređaj.

Zaštite svoj uređaj od atmosferskih efekata. Ne izlažite ga efektima kao što su sunce, kiša, sneg, prah itd.

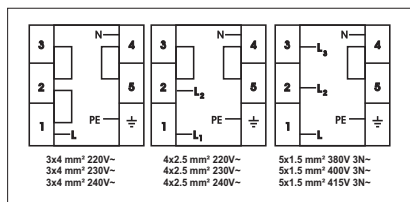

KORIŠĆENJE RERNE

Kontrolna tabla



Kontrolno dugme za
funkcionisanje rerne

Da biste izabrali željenu funkciju kuvanja, okrenite dugme na određeni simbol. Detalji u vezi funkcija rerne su objašnjeni u sledećem odeljku.

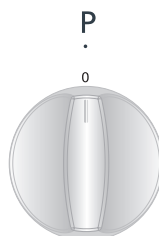

Kontrolno dugme za
funkcionisanje rerne

Da biste izabrali željenu funkciju kuvanja, okrenite dugme na određeni simbol. Detalji u vezi funkcija rerne su objašnjeni u sledećem odeljku.

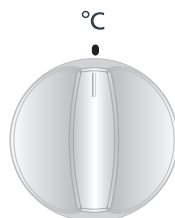

OPŠTI IZGLED I TEHNIČKE KARAKTERISTIKE

YE56	
NIŽI GREJAČ	1000 VATI
VIŠI GREJAČ	1000 VATI
GRIL	1600 VATI

Električnim kuvaocem upravlja 7 prekidača po stepenima. „0“ stepeni je van lokacije. Korišćenje drugih 6 stepeni je ispod.

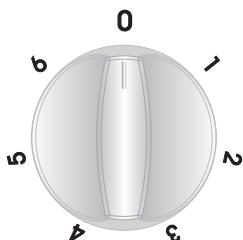

1. Održavanje tople lokacije
- 2-3 Pozicije grejanja pri slaboj toploti
- 4-5-6. Kuvanje - lokacije za pečenje i kuvanje

U toku korišćenja električnih kuvaoca, neophodno je obratiti pažnju na korišćene šerpe kako bi se imala glatka osnova. Ako se koriste odgovarajuće šerpe određene veličine i glatkoće, možete da dobijete najefikasniji učinak od svog kuvaoca. Ne preporučuje se korišćenje malih šerpi na kuvaocu velike veličine jer će to izazvati gubitak

u toploti pa će se energija potrošiti.

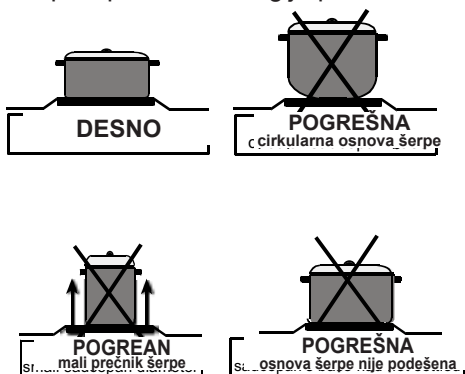

Kontrolišite da li je kувalac isključen, kontrolni prekidač je na „0“ lokaciji nakon kuvanja.

Takođe nemojte nikada da ga dodirnete jer će kувalac da bude vruće određeni vremenski period nakon što ste isključili.

Ne dopuštajte da mu se deca približe.

Očistite električni kувalac mokrom krpom nakon što ste koristili električni kувalac. Ako je izuzetno prljavo, možete ga dobro očistiti vodom i deterdžentom.

Zagrejte na nekoliko minuta kako bi se gornji deo osušio nakon čišćenja. Ako neko vreme nećete koristiti gornji deo, postarajte se da postoji tanak sloj ulja koristeći mašinsko ulje.

Korišćenje mehaničkog tajmera

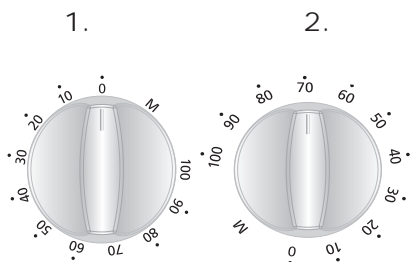

1. Manuelno rukovanje

Kada podesite dugme tajmera na poziciju navedenu od strane M kao što je prikazano na slici, možete neprekidno da rukujete svojom rernom. Kada je dugme tajmera na poziciji 0, rerna neće raditi.

2. Rukovanje podešavajući vreme

Podesite željeno vreme kuvanja tako što ćete okrenuti dugme tajmera na određeni opseg vremena između 0 - 100 minuta. Na kraju ovog vremenskog perioda, rerna će prestati da radi i tajmer će jednom pružiti zvučno upozorenje.

Funkcije rerne

Funkcije vaše rerne mogu da se razlikuju usled modela vašeg proizvoda.



Lampica rerne

Samo će lampica rerne biti uključene i ostaje uključena u svim funkcijama kuvanja.



Funkcija statičkog kuvanja

Termostat rerne i svetla upozorenja će se uključiti, elementi nižeg i višeg grejanja će početi sa radom.

Funkcija statičkog kuvanja širi toplotu, starajući se o tome da kuvanje bude ujednačeno na nižoj i višoj hrani. Ovo je idealno za pravljenje testa, kolača, upečenog testa, lasanje i pice. Unapred grejanje rerne na 10 minuta se preporučuje i najbolje je kuvati na jednoj polici pojedinačno u ovoj funkciji.



Funkcija nižeg grejanja

Svetla upozorenja termostata rerne će se upaliti, element grejanja grila će početi da radi.

Funkcija nižeg grejanja je idealna za pečenje pice, jer se toplota podiže sa dna rerne i greje hranu. Ova funkcija odgovara grejanju hrane umesto kuvanju.



Funkcija višeg grejanja

Termostat rerne i svetla upozorenja će se uključiti, gornji

elemenat grejanja će početi da radi.

U ovom tipu kuvanja, toplota koja dolazi sa gornjeg elementa grejanja kupa gornju stranu hrane. Funkcija gornjeg grejanja je idealna za pečenje gornje strane već skuvane hrane i za zagrevanje hrane.



Funkcija grilovanja:

Svetla upozorenja termostata rerne će se upaliti, elemenat grejanja grila će početi da radi.

Funkcija se koristi za grilovanje i tostiranje hrane, koristite gornju policu rerne. Nežno očistite žicu rešetke sa uljem da biste sprečili da se hrana zalepi i stavite hranu u centar rešetke. Uvek ispod stavite tacnu kako biste uhvatili kapi ulja ili masnoće. Preporučuje se da se rerna unapred zagreje na oko 10 minuta.

Upozorenje: Kada grilujete, vrata rerne moraju da budu zatvorena i temperatura rerne treba da se podesi na 190 C°.



Funkcija bržeg grilovanja

Termostat rerne i svetla upozorenja će se uključiti, gril i gornji elementi grejanja će početi da rade.

Funkcija se koristi za brže grilovanje i za pokrivanje velikog područja površine, kao što su grilovanje mesa, koristite gornje police rerne. Nežno očistite žicu rešetke sa uljem da biste sprečili da se hrana zalepi i stavite

hranu u centar rešetke. Uvek ispod stavite tacnu kako biste uhvatili kapi ulja ili masnoće. Preporučuje se da se rerna unapred zagreje na oko 10 minuta.

Upozorenje: Kada grilujete, vrata rerne moraju da budu zatvorena i temperatura rerne treba da se podesi na 190 C°.

Čuvanje energije

- U toku korišćenja električnih kuvala, neophodno je koristite šerpe koje imaju ravnu osnovu.
- Izaberite posuđe odgovarajuće veličine.
- Koristite poklopac da biste smanjili vreme kuvanja.
- Smanjite količinu tečnosti ili masnoće kako biste smanjili vreme kuvanja.
- Kada tečnost počne da vri, smanjite podešavanje temperature.
- Vrata rerne ne treba da se otvaraju često u toku perioda kuvanja.

Dodaci korišćeni u rerni

Možete da koristite stakleno posuđe, modle, specijalne tacne za rernu koje odgovaraju korišćenju u rerni, koje možete da kupite na tržištu, pored tacni za rernu i žicu za gril za pečenje piletine koja je dostavljena zajedno sa vašom rernom. Obratite pažnju na informacije koje su u vezi sa subjektom a koje su dostavljene od strane firme za proizvodnju.

U slučaju da se male činije koriste, stavite činiju na rešetku od žice jer će kompletno biti na sredini rešetke. Sledeće informacije moraju da se prate za emajlirano posuđe.

Ako hrana koju treba skuvati ne pokriva tacnu rerne u potpunosti, ako je hrana izvađena duboko zamrznuta ili se tacna koristi za prikupljanje tečnosti iz hrane koja curi u toku grilovanja, menjanje oblika može da se vidi na tacni zbog visoke temperature koja se pojavljuje u toku kuvanja ili pečenja.

Tacna će se vratiti u svoj stari oblik kada se tacna ohladi nakon kuvanja. Ovo je normalni fizički događaj koji se pojavljuje u toku transfera toplote.

Ne ostavljajte ovu tacnu ili posuđe u hladnom okruženju odmah nakon kuvanja u staklenoj tacni ili posudi. Ne stavljajte na hladne i mokre površine. Stavite na suhu kuhinjsku krpu ili postolje za posuđe, postarajte se da se sporo osuši. U suprotnom staklena tacna ili posuđe mogu da se polome.

Ako ćete da grilujete u rerni; preporučujemo da koristite gril koji je dat na tacni zajedno sa proizvodom. (Ako vaš proizvod uključuje ovaj materijal) Tako ulja koja prskaju i teku neće

uprljati unutrašnjost rerne. Ako ćete da koristite veliki žičani gril; stavite tacnu na jednu od nižih polica za ulja kako se ne bi nakupila. Takođe stavite malo vode u nju zarad lakšeg čišćenja.

Koristite 4-te i 5-te police dok grilujete i stavite ulje na gril za sastojke koje ćete grilovati kako se ne bi zalepile za gril.

Prostor rerne

Pozicije postolja

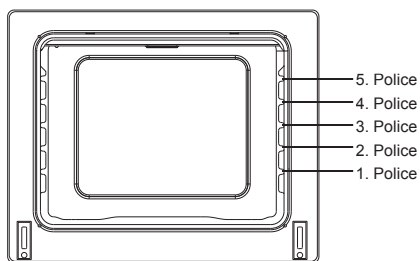

Dodaci rerni

Dodaci za vašu rernu mogu da budu različiti u zavisnosti od modela vašeg proizvoda.

Žičana rešetka



Žičana rešetka se koristi za gril ili za stavljanje različitih posuđa.

UPOZORENJE- Pravilno stavite žicu u odgovarajuću rešetku u otvoru rerne i gurnite je do kraja.

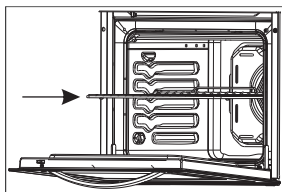

Plitka tacna

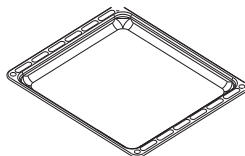

Plitka tacna se koristi za pečenje testa kao što su flanovi itd. Da biste locirali tacnu pravilno u

unutrašnjosti rerne, stavite je na bilo koji stalak i gurnite je nazad.

Duboka tacna

Duboka tacna se koristi za kuvanje paprikaša. Da biste locirali tacnu pravilno u unutrašnjosti rerne, stavite je na bilo koji stalak i gurnite je nazad.

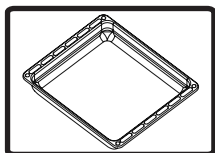

ČIŠĆENJE

Postarajte se da svi kontrolni prekidači budu isključeni a da se vaš uređaj ohladi pre nego što očistite rernu. Isključite uređaj.

Kontrolišite da li su odgovarajući i preporučeni od strane proizvođača pre nego što koristite materijale za čišćenje u vašoj rerni. Pošto mogu da oštete površinu, ne koristite kaustične kreme, abrazivne pudere za čišćenje, oštru žicu od vune ili teške alatke. U slučaju da tečnosti koje se preliju oko rerne izgore, emajlirano mesto će možda biti oštećeno. Odmah očistite prosutu tečnost.

Čišćenje unutar vaše rerne

Bezbednosno isključite rernu pre nego što počnete da čistite.

Unutrašnjost emajlirane rerne je najčistija kada je rerna topla.

Obrišite rernu mekom tkaninom koja je uronjena u vodu sa sapunom nakon svake upotrebe.

Kasnije je obrišite mekom tkaninom još jednom i osušite je. Možda će biti neophodno koristiti tečni materijal za čišćenje sa vremena na vreme i načiniti kompletno čišćenje. Ne čistite sa suvim i čistačima u prahu.

Čišćenje poklopca vaše rerne

Kako biste očistili poklopac rerne unutra i spolja, koristite čistač za staklo. Zatim isperite, osušite je suvom krpom. Poklopac može da se izvuče za čišćenje kao što je prikazano na sledećoj slici.

* U potpunosti otvorite poklopac.

* Provucite metalnu iglu kroz rupe kao

što je prikazano na slici.

* Izvršite ovaj proces za obe šarke.

* Malo podignite poklopac, povucite ga malo ka spoljašnjosti. Poklopac će u potpunosti ispasti.

* Ponovo ga stavite u šarku dok stavljate poklopac na svoje mesto.

Ne čistite poklopac rerne dok su stakleni paneli vrući. U slučaju da se ovo merenje ne izvrši, stakleni panel će se možda polomiti. Kontaktirajte ovlašćeni servis kada se bilo koji problem pojavi.

Zahtevi pre nego što kontaktirate servis

Ako rerna ne radi;

Rerna može da se isključi, došlo je do nestanka struje. Na modelima koji dolaze sa tajmerom, vreme možda neće biti regulisano.

Ako rerna ne greje;

Toplota možda neće biti prilagođena sa kontrolnim prekidačem grejača rerne.

Ako se unutrašnja lampica za osvetljenje ne upali;

Struja mora da se kontroliše.

Mora se kontrolisati da bi se videlo da li su lampice defektne. Ako su defektne, možete da ih promenite onako kako piše u uputstvu.

Kuvanje (ako donji-gornji deo ne kuva podjednako);

Kontrolišite lokaciju police, period kuvanja i vrednosti toplote prema uputstvu.

Osim ovih, ako još uvek imate neki problem sa svojim proizvodom, molimo vas da pozovete „ovlašćeni servis“.

Informacija u vezi sa transportom

Ako vam je potreban neki transport;

Čuvajte originalno pakovanje proizvoda i nosite ga sa njegovim originalnim pakovanjem kada treba da ga nosite. Poštujte znake za transport na pakovanju.

Zalepite šporet na gornje delove, poklopce i šerpe na tablu za kuvanje.

Stavite papir između gornjeg poklopca i table za kuvanje, poklopite gornji poklopac, zatim zalepite na bočne površine rerne.

Zalepite karton ili papir na glavni poklopac unutrašnjeg stakla rerne jer će odgovarati tacnama, da žičani gril i tacne u vašoj rerni ne oštete poklopac rerne u toku transporta.

Takođe zalepite poklopce rerne na bočne zidove.

Ako nemate originalno pakovanje;

Preuzmite mere za eksterne podloge (staklo i ofarbane površine) rerne zbog mogućih udaraca.

Stimate client,

Avem ca obiectiv oferirea unor produse de calitate care să vă întrecă așteptările, a unor produse fabricate în unități moderne, testate atent și amănunțit în ceea ce privește calitatea.

Acest manual a fost elaborat pentru a vă ajuta să utilizați aparatul care a fost produs cu cea mai recentă tehnologie, cu încredere și eficiență maximă.

Înainte de a utiliza aparatul, citiți cu atenție acest ghid, care include informațiile de bază pentru instalarea, întreținerea și folosirea corectă și în siguranță și contactați cel mai apropiat centru de Service Autorizat pentru montarea produsului.

CUPRINS:

1. PREZENTAREA ȘI DIMENSIUNILE PRODUSULUI
2. AVERTISMENTE PRIVIND SIGURANȚA
3. INSTALARE ȘI PREGĂTIRI PENTRU UTILIZARE
4. UTILIZAREA CUPTORULUI
5. CURĂȚARE ȘI ÎNTREȚINERE
6. SERVICE ȘI TRANSPORT

Panou de comandă pentru arzătorul 4:

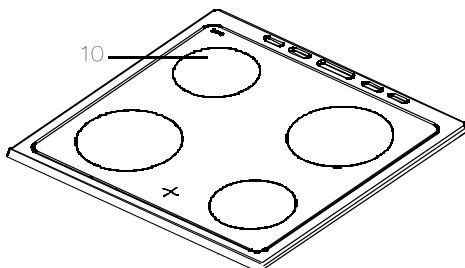
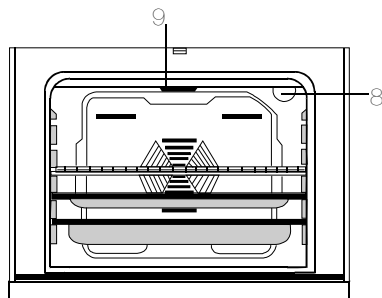
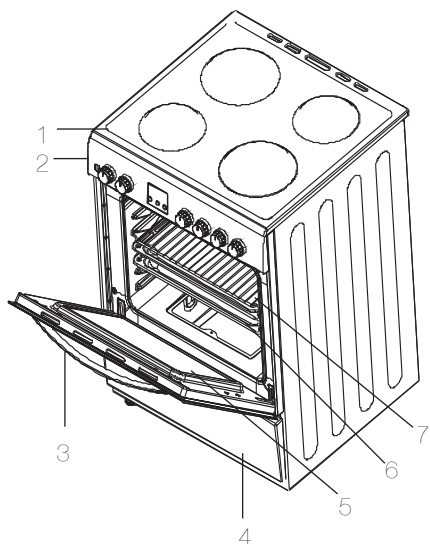

DIMENSIUNILE PRODUSULUI			
MODEL	ADÂNCIME (cm)	LĂȚIME (cm)	ÎNĂLȚIME (cm)
KF-56FVMT15WL-CH	50	60	85

- 1- Bucătărie
- 2- Panoul de control
- 3- Mâner pentru usa cuptorului
- 4- Capacul sertarului
- 5- Sticlă de ușă
- 6 Tava pentru cuptor
- 7- Grilă de sârmă
- 8 - Lampa cuptorului
- 9- Rezistența din față
- 10- Evidențiați element

AVERTISMENTE PRIVIND

SIGURANȚA

CITIȚI ACESTE INSTRUCȚIUNI CU ATENȚIE ȘI COMPLET, ÎNAINTE DE A UTILIZA APARATUL ELECTROCASNIC, ȘI PĂSTRAȚI-LE LA ÎNDEMÂNĂ, PENTRU REFERINȚE VIITOARE, CÂND ESTE NECESAR.

ACEST MANUAL A FOST ELABORAT PENTRU MAI MULTE MODELE COMUNE. ESTE POSIBIL CA APARATUL DUMNEAVOASTRĂ SĂ NU AIBĂ ANUMITE CARACTERISTICI EXPLICATE ÎN ACEST MANUAL. ACORDAȚI ATENȚIE EXPRESIILOR CU FIGURI, CÂND CITIȚI MANUALUL DE UTILIZARE.

Avertismente generale privind siguranța

- Acest aparat electrocasnic poate fi folosit de copiii în vârstă de 8 ani și mai mari și de persoanele cu capacități fizice, senzoriale sau mentale reduse sau cu lipsă de experiență și cunoștințe, în cazul în care se află sub supraveghere sau au fost instruite în ceea ce privește folosirea aparatului elec-

trocasic într-o manieră sigură și dacă înțeleg pericolele la care se expun. Copiii nu au voie să se joace cu aparatul electrocasnic. Curățarea și întreținerea nu vor fi executate de copiii nesupravegheați.

- **AVERTISMENT:** Aparatul electrocasnic și piesele sale accesibile devin fierbinți în timpul utilizării. Aveți grijă să evitați atingerea elementelor de încălzire. Copiii cu vârste sub 8 ani nu vor avea voie să se apropie de aparat, dacă nu sunt supravegheați constant.
- **AVERTISMENT:** Este periculoasă gătitul nesupravegheată pe plită, cu grăsimi sau ulei și există riscul de incendiu. Nu încercați NICIODATĂ să stingeți focul cu apă; în schimb, stingeți apa-

ratul și acoperiți flacăra, de exemplu, cu un capac sau o pătură ignifugă.

- **AVERTISMENT:** Pericol de incendiu: nu depozitați articole pe suprafețele de gătit.
- **AVERTISMENT:** Dacă suprafața este crăpată, opriți aparatul, pentru a evita posibilitatea producerii unui șoc electric.
- Pentru plitele ce încorporează un capac, orice scurgere trebuie îndepărtată de pe capac, înainte de a-l deschide. De asemenea, suprafața plitei trebuie să se răcească, înainte de a închide capacul.
- Aparatul nu poate fi utilizat cu un temporizator extern sau cu un sistem separat de comandă de la distanță.
- **AVERTISMENT:** Pen-

tru a preîntâmpina răsturnarea aparatului, trebuie să instalați consolele de stabilizare. (Pentru informații detaliate, citiți ghidul de instalare a kitului antirăsturnare.)

- Aparatul devine fierbinte în timpul utilizării. Aveți grijă să evitați atingerea elementelor de încălzire, din cuptor.
- Este posibil ca mânerle să devină fierbinți în timpul utilizării normale, pentru perioade scurte de timp.
- Nu utilizați agenți de curățare aspri sau abrazivi sau instrumente de metal ascuțite, pentru curățarea sticlei de pe ușa cuptorului sau a altor suprafețe, deoarece acestea pot zgâria suprafețele, sticla se poate sparge sau se

poate deteriora suprafața.

- Nu utilizați agenți de curățare pe bază de abur, pentru curățarea aparatului electrocasnic.

AVERTISMENT: Asigurați-vă că aparatul este oprit înainte de a înlocui lampa, pentru a evita posibilitatea de șoc electric.

- **ATENȚIE:** Este posibil ca piesele accesibile să devină fierbinți în procesul de gătire sau frigere. Accesul copiilor mici trebuie interzis.

- Aparatul dumneavoastră electrocasnic este produs în conformitate cu toate standardele și normele locale și internaționale aplicabile.

- Lucrările de întreținere și reparații trebuie efectuate doar de tehnicieni autorizați. Lucrările de instalare și reparație efectuate de tehnicieni neautorizați vă pot pune în pericol. Transformarea sau modificarea specificațiilor aparatului sub orice formă este periculoasă.

- Înainte de instalare, asigurați-vă

că cerințele aparatului sunt compatibile cu condițiile locale de distribuție (tipul de gaz și presiunea gazului sau tensiunea și frecvența electrică). Cerințele valabile pentru acest aparat sunt specificate pe etichetă.

- **ATENȚIE:** Acest aparat este proiectat doar pentru gătitul alimentelor și poate fi utilizat doar în locuințe; acesta nu trebuie utilizat cu alt scop sau în alte aplicații, în afara locuințelor, în spații comerciale sau pentru încălzirea încăperilor.

- Nu încercați să ridicați sau să mutați aparatul electrocasnic trăgând de mânerul ușii.

- S-au luat toate măsurile posibile pentru a vă garanta siguranța. Dat fiind faptul că este posibil ca sticla să se spargă, trebuie să curățați aparatul cu atenție, pentru a evita zgârierea. Evitați lovirea sau ciocnirea sticlei, cu accesoriile.

- Asigurați-vă că, în timpul instalării, cablul de alimentare nu este blocat. În situația în care cablul de alimentare este defect, acesta trebuie înlocuit de producător, operatorul de service sau alte persoane calificate, pentru a preveni apariția pericolelor.

- Când ușa cuptorului este deschisă, nu permiteți copiilor să se cațere sau să se așeze pe aceasta.

Avertismente de instalare

- Nu utilizați aparatul înainte ca acesta să fie complet instalat.

- Aparatul trebuie instalat și pus în funcțiune de un tehnician autorizat. Producătorul nu este responsabil pentru orice pagubă cauzată de poziționarea și instalarea greșită, efectuate de persoane neautorizate.
 - Când despachetați aparatul, asigurați-vă că nu a fost avariat în timpul transportului. În situația în care acesta prezintă defecte, nu utilizați aparatul electrocasnic și contactați imediat un operator de service calificat. Deoarece materialele utilizate pentru ambalare (nailon, capse, polistiren etc.) pot fi periculoase pentru copii, acestea trebuie strânse și îndepărtate imediat.
 - Protejați aparatul de impactul atmosferic. Nu îl expuneți la soare, ploaie, ninsoare etc.
 - Materialele din jurul aparatului (dulap) trebuie să poată rezista la o temperatură de minimum 100 °C.
- În timpul utilizării**
- Când utilizați cuptorul pentru prima dată, materialele de izolare și elementele de încălzire vor emana un anumit miros. Din acest motiv, înainte de prima utilizare, rulați un program, fără a pune nimic în cuptor, la temperatură maximă, timp de 45 de minute. În același timp, trebuie să ventilați în mod adecvat spațiul în care produsul este instalat.
 - În timpul utilizării, suprafețele exterioare și interioare ale cuptorului devin fierbinți. Când deschideți ușa cuptorului, faceți un pas în spate, pentru a evita aburul provenit din cuptor. Există risc de producere a arsurilor.
 - Nu așezați materiale inflamabile sau combustibile, în sau lângă aparat, când acesta este în funcțiune.
 - Folosiți întotdeauna mănuși de bucătărie pentru a scoate și introduce alimente în cuptor.
 - Nu lăsați aparatul de gătit nesupravegheat când gătiți cu uleiuri solide sau lichide. Acestea pot lua foc, în caz de încălzire extremă. Nu turnați niciodată apă peste flăcări generate de ulei. Acoperiți oala sau tigaia cu capacul, pentru a înăbuși flacăra produsă în acest caz și opriți aparatul de gătit.
 - Așezați întotdeauna tigăile în centrul zonei de gătit, cu mânerul într-o poziție sigură, pentru a nu putea fi dărâmate sau apucate.
 - Dacă nu utilizați aparatul pentru o perioadă lungă de timp, deconectați-l. Păstrați panoul principal stins. De asemenea, când nu utilizați aparatul, închideți robinetul de gaz.
 - Asigurați-vă că butoanele de control ale aparatului se află întotdeauna în poziția „0” (stop), când acesta nu este utilizat.
 - Tăvile se înclină când sunt extrase. Aveți grijă să nu se verse lichid fierbinte.
 - Când ușa ori sertarul este deschis, nu așezați obiecte pe acesta. Există riscul ca aparatul electrocasnic să se dezzechilibreze sau să se rupă capacul.
 - Nu așezați obiecte grele sau combustibile, precum și obiecte inflamabile (nailon, pungi de plastic, hârtie, material etc.), în sertar. De

asemenea, nu introduceți obiecte de bucătărie cu accesorii de plastic (ex. mânere).

- Nu atârnați prosoape, cârpe de vase sau haine pe aparat sau mânerle sale.

În timpul procesului de curățare și întreținere

- Opriți întotdeauna aparatul înainte de operațiuni cum sunt curățarea și întreținerea. Aceste operațiuni se pot efectua după ce deconectați aparatul sau îl stingeți din butoane.

- Nu demontați butoanele de comandă pentru a curăța panoul de comandă.

PENTRU A CONSERVA EFICIENȚA ȘI SIGURANȚA APARATULUI DUMNEAVOASTRĂ, VĂ RECOMANDĂM SĂ UTILIZAȚI ÎNTOTDEAUNA PIESE ORIGINALE ȘI SĂ APELAȚI DOAR LA OPERATORII NOȘTRI AUTORIZAȚI DE SERVICII, ÎN CAZ DE NECESITATE.

INSTALAREA CUPTORULUI

Există câțiva factori la care trebuie să fiți atenți în timpul instalării cuptorului.

Asigurați-vă că țineți cont de sugestiile noastre de mai jos, pentru a putea evita eventualele probleme și/sau situații periculoase ce pot apărea ulterior.

Cuptorul poate fi amplasat aproape de mobilier cu condiția ca în zona în care este instalat înălțimea mobilierul să nu depășească înălțimea panoului de aragaz.

Când alegeți locul de instalare, fiți atenți să nu amplasați cuptorul lângă frigider și așezați-l în locuri în care nu există materiale combustibile sau inflamabile, cum ar fi perdele, cârpe impermeabile etc. care încep să ardă rapid.

Trebuie să se lase un spațiu de cel puțin 2 cm între capacul din spate al cuptorului și perete pentru circularea aerului.

Mobila din jurul cuptorului trebuie să fie produsă din materiale rezistente la căldură și la temperaturi cu peste 50 °C peste temperatura din încăperea.

Dacă mobila de bucătărie are o înălțime mai mare decât plita pe care se află arzătoarele, mobilierul trebuie să fie la o distanță de cel puțin 11 cm față

de părțile laterale ale cuptorului.

Înălțimile minime de la plita cuptorului la dulapurile de perete și măștile pentru hote suspendate sunt indicate mai jos. Astfel, masca hotei trebuie să fie la o înălțime de minimum 650 mm față de plită.

Dacă nu există o mască pentru hotă, această înălțime nu trebuie să fie mai mică de 700 mm.

Acest aparat trebuie să fie instalat doar direct pe podea și nu pe o bază.

CONEXIUNE ELECTRICĂ ȘI SECURITATE

În timpul conectării electrice, asigurați-vă că respectați instrucțiunile de mai jos.

Cablul de masă trebuie conectat la terminal. Trebuie să vă asigurați că veți conecta acest cablu cu izolație la sursa de alimentare. Dacă nu există o priză electrică împământată corespunzător, conform cu normele în vigoare în locul în care urmează să fie instalat aparatul, contactați imediat un centru de service autorizat.

Priza electrică cu împământare trebuie să se afle aproape de aparat. Asigurați-vă că nu folosiți prelungitoare.

Cablul de alimentare nu trebuie să atingă suprafața fierbinte a produsului.

În cazul deteriorării cablului de alimentare, contactați un centru de Service Calificat. Cablul trebuie înlocuit de centrul autorizat de service.

O conexiune electrică incorectă ar putea deteriora aparatul. O astfel de deteriorare nu este acoperită de garanție.

Cablul electric nu trebuie să atingă părțile fierbinți ale aparatului. Cablul electric nu trebuie să atingă partea din spate a aparatului. În caz contrar, cablul electric al aparatului se poate deteriora. Iar această situație poate cauza scurtcircuitarea.

Producătorul declară ferm că nu își asumă răspunderea pentru niciun fel

de daune sau pierderi cauzate de lipsa respectării normelor de siguranță de mai jos.

Prevedeți o modalitate de deconectare de la sursa de alimentare, lăsând un spațiu de separare a contactelor de cel puțin 3 mm în toți conductorii activi (de fază). O astfel de metodă de deconectare trebuie încorporată în cablurile fixe conform cu regulile de cablare.

Aparatul este proiectat pentru conectarea fixă la sursa de alimentare. Conectarea aparatului la o sursă electrică trebuie efectuată de un tehnician autorizat.

Pentru conectarea fixă, folosiți un cablu de alimentare de tip H05VV, H05V2V2 sau H05RR.

Unele aparate pot fi echipate cu un ștecher special (Perilex sau Norplug). Dacă este necesar, schimbați-l cu o piesă de schimb având aceleași specificații.

Folosiți 5 pini de 16 A/400 pentru ștecherul Perilex și de 25 A/250 V pentru ștecherul Norplug.

Aceste ștechere pot fi folosite doar în anumite țări.

Aparatul este reglat pentru o electricitate de 220-240 V și de 380-415 V 3N. Dacă energia din rețea este diferită de această valoare, contactați imediat un centru de service autorizat.

Pentru conectarea fixă, folosiți un cablu de dimensiunea 3x2,5mm² sau 3x4mm², conform cu eticheta de pe

cutia de terminale și cu specificația curentului nominal al aparatului.

AVERTISMENTE GENERALE ȘI MĂSURI DE PRECAUȚIE

Aparatul dumneavoastră electrocasnic este produs în conformitate cu instrucțiunile de siguranță relevante cu privire la aparatele electrice. Lucrările de întreținere și reparații trebuie efectuate doar de tehnicieni de service autorizați, pregătiți de firma producătoare.

Lucrările de instalare și reparație care nu respectă următoarele reguli vă pot pune în pericol.

În timpul funcționării aparatului, suprafețele sale exterioare se încălzesc. Suprafețele interne ale cuptorului, componentele care asigură căldură și evacuarea aburului sunt foarte fierbinți. Chiar dacă aparatul este oprit, aceste părți își mențin căldura o anumită perioadă de timp. Nu atingeți suprafețele fierbinți. Nu permiteți accesul copiilor.

Nu lăsați aparatul de gătit nesupravegheat când gătiți cu uleiuri solide sau lichide. Acestea pot lua foc în caz de încălzire extremă. Nu aruncați niciodată apă peste uleiul care a luat foc.

Acoperiți oala sau tigaia cu capacul, pentru a înăbuși flacăra produsă în acest caz și opriți aparatul de gătit.

Butoanele de reglare a căldurii și cuptorului trebuie să fie reglate și ceasul cuptorului trebuie programat pentru prepararea alimentelor la cuptor. În caz contrar, cuptorul nu funcționează.

Nu lăsați niciun obiect pe acesta când ușa sau sertarul cuptorului sunt deschise. Există riscul ca aparatul electrocasnic să se dezechilibreze sau să se rupă capacul.

Nu așezați obiecte grele sau inflamabile, precum și obiecte care ard ușor (nailon, pungă de plastic, hârtie, material textil etc.), în sertarul inferior.

Scoateți aparatul din priză atunci când nu îl folosiți.

Protejați aparatul de agenții atmosferici. Nu îl expuneți la soare, ploaie, ninsoare, praf etc.

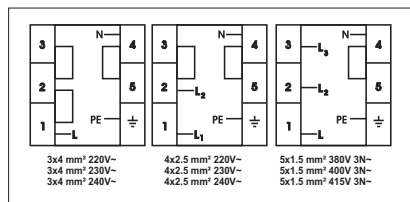

UTILIZAREA CUPTORULUI

Panoul de comandă



Buton de control al funcțiilor cuptorului

Pentru a selecta funcția de gătire dorită, rotiți butonul la simbolul corespunzător. Detaliile referitoare la funcțiile cuptorului sunt explicate în secțiunea următoare.

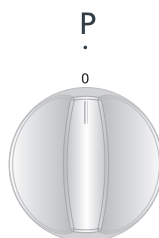

Buton de control al funcțiilor cuptorului

Pentru a selecta funcția de gătire dorită, rotiți butonul la simbolul corespunzător. Detaliile referitoare la funcțiile cuptorului sunt explicate în secțiunea următoare.

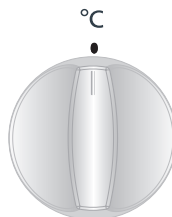

ASPECTUL GENERAL ȘI CARACTERISTICILE TEHNICE ALE

YE56	
ELEMENT DE ÎNCĂLZIRE INFERIOR	1000 W
ELEMENT DE ÎNCĂLZIRE SUPERIOR	1000 W
GRĂȚAR	1600 W

Aragazul electric poate fi comandat cu ajutorul a 7 butoane gradate. Poziția „0” corespunde cu starea oprit. Utilizările aferente celorlalte 6 poziții sunt indicate mai jos.

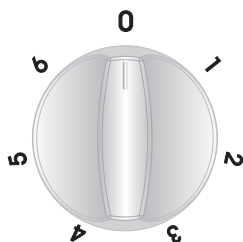

1. Menținerea poziției de încălzire
- 2-3. Poziția de încălzire la foc mic
- 4-5-6. Poziția de gătit - prăjire și fierbere

În timpul utilizării aragazurilor electrice, trebuie să fiți atenți să folosiți oale cu fund fără striații. Dacă folosiți oale cu fund fără striații și cu dimensiuni corespunzătoare, puteți utiliza araga-

zul în modul cel mai eficient. Nu se recomandă utilizarea unor oale de mici dimensiuni pe plitele mari, deoarece acest lucru ar cauza pierderea căldurii și irosirea energiei.

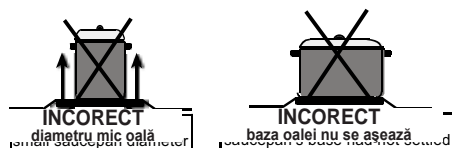
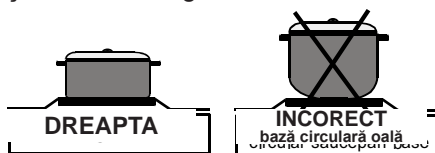

Asigurați-vă că opriți aragazul și că butonul de control se află în poziția „0” după ce terminați de gătit.

De asemenea, nu atingeți niciodată aragazul deoarece acesta va fi fierbinte o anumită perioadă după ce este oprit.

Nu lăsați copiii să se apropie de aragaz.

Curățați aragazul electric cu o cârpă umedă după ce îl folosiți. În cazul unei murdării dificile, puteți curăța aragazul cu apă și detergent.

După curățare, încălziți timp de câteva minute astfel încât partea superioară să se usuce. Dacă nu folosiți partea superioară un timp, aplicați un strat subțire de ulei, ca și cum ați unge o mașină.

Utilizarea temporizatorului mecanic

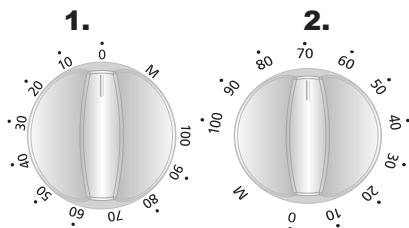

1. Funcționare manuală

Când setați butonul temporizatorului în poziția M ca în imagine, puteți folosi cuptorul în mod continuu. Când butonul temporizatorului se află în poziția 0, cuptorul nu va funcționa.

2. Reglarea timpului de utilizare

Setați intervalul de gătire dorit, răsucind butonul temporizatorului, în intervalul disponibil, între 0 și 100 de minute. La finalul acestui interval, cuptorul se va opri, iar temporizatorul va emite un semnal sonor, de avertisment.

Funcțiile cuptorului

Funcțiile cuptorului dumneavoastră pot fi diferite, dacă modelul produsului dumneavoastră este diferit.



Lampă de cuptor

Doar lampa de cuptor se va aprinde și va rămâne aprinsă în toate funcțiile de gătire.



Funcția de gătire statică

Luminile termostatului și ale cuptorului se vor aprinde, elementul inferior și cel superior de încălzire vor începe să funcționeze.

Funcția de gătire statică emite căldură, asigurând gătitura uniformă a alimentelor de jos și de sus. Aceasta este ideală pentru produsele de patiserie, prăjituri, paste coapte, lasagna și pizza. Se recomandă preîncălzirea cuptorului, timp de 10 minute, și cel mai bine este să pregătiți alimente pe un singur raft, când utilizați această funcție.



Funcția de încălzire inferioară

Luminile termostatului și ale cuptorului se vor aprinde, elementul inferior de încălzire va începe să funcționeze.

Funcția de încălzire inferioară este ideală pentru a coace pizza, deoarece căldura urcă din partea de jos a cuptorului și încălzește preparatul. Această funcție este adecvată pentru încălzirea alimentelor, nu pentru gătire.



Funcția de încălzire superioară

Luminile termostatului și ale cuptorului se vor aprinde, elementul superior de încălzire va începe să funcționeze.

În cazul acestui tip de gătire, căldura emanată de elementul superior de încălzire prepară alimentele așezate în partea superioară. Funcția de încălzire superioară este ideală pentru a prăji partea superioară a alimentelor deja gătite și pentru încălzirea alimentelor.



Funcția de grătar

Luminile termostatului și ale cuptorului se vor aprinde, elementul de grătar va începe să funcționeze.

Funcția este utilizată pentru prăjirea și rumenirea alimentelor; utilizați rafturile superioare ale cuptorului. Ungeți delicat grătarul metalic cu ulei, pentru a nu se lipi alimentele și așezați-le pe centrul grătarului. Așezați întotdeauna o tavă dedesubt, pentru a colecta picăturile de ulei sau grăsime. Se recomandă preîncălzirea cuptorului, timp de aproximativ 10 minute.

AVERTISMENT: Când prăjiți pe grătar, ușa cuptorului trebuie închisă iar temperatura cuptorului trebuie reglată la 190 °C.



Funcția de grătar mai rapid

Luminile termostatului și ale cuptorului se vor aprinde, elementul de grătar și cel superior de încălzire vor începe să funcționeze.

Funcția se utilizează pentru prăjirea mai rapidă și pentru acoperirea unei suprafețe mai mari, cum este prăjirea cărnurilor; utilizați rafturile superioare

ale grătarului. Ungeți delicat grătarul metalic cu ulei, pentru a nu se lipi alimentele și așezați-le pe centrul grătarului. Așezați întotdeauna o tavă dedesubt, pentru a colecta picăturile de ulei sau grăsime. Se recomandă preîncălzirea cuptorului, timp de aproximativ 10 minute.

AVERTISMENT: Când prăjiți pe grătar, ușa cuptorului trebuie închisă iar temperatura cuptorului trebuie reglată la 190 °C.

Economie de energie

- În timpul utilizării aragazurilor electrice, trebuie să folosiți oale cu fund plat.
- Alegerea vaselor de dimensiuni potrivite.
- Folosirea unui capac va reduce timpul de gătire.
- Reducerea cantității de lichid sau de grăsime pentru a reduce timpii de gătire.
- Când lichidul atinge punctul de fierbere, reduceți setarea temperaturii.
- Ușa cuptorului nu trebuie deschisă des în timpul gătitului.

Accesorii utilizate în cuptor

Puteți folosi vase de jena, forme de copt, tăvi speciale pentru cuptor pe care le găsiți în comerț, pe lângă tăvile, grătarul metalic și rotisorul pentru pui care sunt furnizate împreună cu cuptorul. Fiți atenți la informațiile de utilizare furnizate de firma producătoare.

În situația în care utilizați vase de dimensiuni mici, așezați vasul pe grătarul metalic, în centrul acestuia. De asemenea, trebuie să respectați următoarele informații pentru vasele emailate.

Dacă alimentele gătitе nu acoperă complet tava de cuptor, dacă alimentele sunt scoase din congelator sau dacă tava este utilizată pentru colectarea sucurilor ce se scurg din alimente, în timpul prăjirii, se pot observa în tavă schimbări de formă din cauza căldurii ridicate din timpul gătitului sau prăjirii.

Tava va reveni la forma inițială când se răcește după gătire. Acesta este un fenomen fizic normal, care se produce în timpul transferului de căldură.

Nu lăsați tava sau vasul din jena la rece imediat după ce terminați de gătit. Nu le așezați pe suprafețe reci și ude. Așezați-le pe o cârpă de bucătărie uscată sau pe un suport de vase și lăsați-le să se răcească încet. În caz contrar, tava sau vasul de jena se poate sparge.

Când preparați produse la grătar în cuptor, vă recomandăm să folosiți grătarul furnizat împreună cu tava produsului. (Dacă produsul dvs. include acest element) Astfel, uleiul care sare

și curge nu vor murdări interiorul cuptorului. Când utilizați grătarul metalic, așezați o tavă pe unul dintre rafturile inferioare, pentru colectarea uleiului. De asemenea, puneți apă în tavă pentru a putea să o curățați mai ușor după aceea.

Folosiți al 4-lea și al 5-lea raft când preparați produse la grătar și ungeți grătarul ca să nu se lipească.

Cavitatea cuptorului

Pozițiile raftului

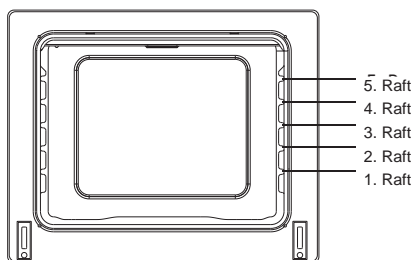

5. Raft
4. Raft
3. Raft
2. Raft
1. Raft

Accesorii de cuptor

Accesoriile pentru cuptorul dumneavoastră pot fi diferite în funcție de modelul produsului.

Grătar metalic



Grătarul metalic este utilizat pentru prăjire sau pentru a așeza diverse vase de

gătit pe acesta.

AVERTISMENT - Introduceți grătarul în cuptor, pe orice raft, în poziție corectă, și împingeți-l în spate.

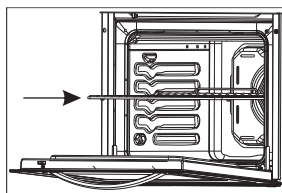

Tavă joasă

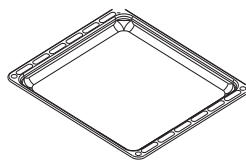

Tava joasă este utilizată pentru coacerea produselor de patiserie, cum sunt tartele etc.

Pentru a așeza tava în cuptor, în mod corect, așezați-o pe orice raft și împingeți-o în spate.

Tavă înaltă

Tava adâncă se folosește la fripturi.

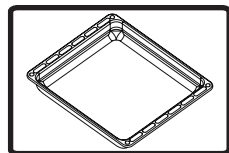

Pentru a așeza tava în cuptor în mod corect, așezați-o pe orice raft și împingeți-o

în spate.

CURĂȚARE

Asigurați-vă că toate butoanele de comandă sunt oprite și că aparatul s-a răcit, înainte de a-l curăța. Scoateți aparatul din priză.

Înainte de a folosi produse de curățare pentru cuptor, verificați dacă sunt corespunzătoare și recomandate de producător. Nu utilizați creme caustice, pudre de curățare abrazive, bureți de sârmă și instrumente dure, deoarece acestea pot deteriora suprafețele. În cazul lichidelor care curg în jurul arzătorului cuptorului, acestea pot deteriora părțile emailate. Curățați imediat lichidele vărsate.

Curățarea interiorului cuptorului
Scoateți cuptorul din priză înainte de a începe să-l curățați.

Interiorul emailat al cuptorului poate fi curățat cel mai bine atunci când cuptorul este încă cald.

După fiecare utilizare, ștergeți cuptorul cu o cârpă moale înmuiată în soluție de apă cu săpun.

Ștergeți-l apoi din nou cu o cârpă umedă și lăsați-l să se usuce. Poate fi necesar să folosiți din când în când o soluție lichidă de curățare pentru o curățare completă. Nu curățați cu agenți de curățare uscați sau sub formă de pudră.

Curățarea capacului cuptorului

Pentru a putea curăța capacul cuptorului la interior și la exterior, folosiți o soluție de curățat geamuri. Apoi clătiți și ștergeți cu o cârpă uscată. Capacul poate fi scos pentru a fi curățat așa

cum se arată în figura de mai jos.

* Deschideți complet capacul.

* Treceți știftul metalic prin orificii, conform ilustrației.

* Efectuați această procedură pentru ambele balamale.

* Ridicați ușor capacul și trageți-l încet spre exterior. Capacul se va desprinde complet.

* Așezați la loc capacul în orificiile pentru balamale, fixându-l pe poziție cu ajutorul știftului.

Nu curățați capacul cuptorului atunci când panourile de sticlă sunt fierbinți. În cazul nerespectării acestei instrucțiuni, panoul de sticlă se poate sparge. Contactați un centru de Service Autorizat dacă aveți probleme.

Cerințe înainte de a contacta centrul de service

În cazul în care cuptorul nu funcționează;

Este posibil ca acesta să fie deconectat de la alimentarea electrică sau a fost o pană de curent. În cazul modelelor prevăzute cu temporizator, este posibil ca acesta să nu fie reglat.

În cazul în care cuptorul nu încălzește;

Este posibil că reglajul căldurii să nu fi fost efectuat cu butonul de control.

Dacă nu se aprinde lampa din interior;

Trebuie verificată alimentarea electrică.

Trebuie controlat dacă lămpile sunt

defecte. Dacă acestea sunt defecte, le puteți schimba, conform ghidului următor.

Gătirea (dacă partea inferioară-superioară nu gătește uniform);

Verificați poziționarea rafturilor, perioada de gătire și valorile de temperatură, conform manualului.

Cu excepția acestora, dacă aveți în continuare probleme cu produsul dumneavoastră, vă rugăm să apelați centrul autorizat de service.

Informații cu privire la transport

Dacă aveți nevoie de transport;

Păstrați cutia originală a produsului și transportați-l în cutia originală, când este necesar. Urmăriți indicațiile de transport de pe cutie.

Lipiți părțile superioare ale aparatului, capace și capete și suporturi de vase, pe panourile de gătit.

Așezați o hârtie între capacul superior și panoul de gătit, acoperiți capacul superior și lipiți-l cu scotch de suprafețele laterale ale cuptorului.

Lipiți carton sau hârtie pe partea inferioară a feței de sticlă a cuptorului, pentru ca tăvile și grătarul metalic din cuptor să nu îl lovească în timpul transportului.

De asemenea, lipiți capacele cuptorului de pereții laterali.

Dacă nu are cutia originală;

Protejați suprafețele externe (sticlă sau suprafețe vopsite) ale cuptorului, împotriva posibilelor lovituri.



Service & Support

Visit Our Website

sharphomeappliances.com

52311371

SHARP

Be Original.