



KH-3V19NT00-EU

Cooking

PT Manual de Instruções

МК Корисничко упатство

SK y

LT Naudojimo Instrukcija

LV Lietošanas Pamācība

SHARP

Be Original.



GB: The symbol on the product or on its packaging indicates that this product may not be treated as household waste. Instead it shall be handed over the applicable collection point for recycling of electrical and electronic equipment. By ensuring this product is disposed of correctly, you will help prevent potential negative consequences for the environment and human health, which could otherwise be caused by inappropriate waste handling of this product. For more detailed information about recycling this product, please contact your local city offices, your household waste disposal service or the shop where you purchased the product.

DE: Dieses Symbol auf dem Produkt oder der Verpackung besagt, dass das Produkt nicht als Hausmüll behandelt werden darf. Stattdessen sollte es einem Sammelpunkt für das Recycling von elektrischen und elektronischen Geräten übergeben werden. Indem Sie dafür sorgen, dass dieses Produkt korrekt verwertet wird, helfen Sie dabei, mögliche negative Folgen für die Umwelt und die menschliche Gesundheit zu verhindern, die ansonsten durch die ungeeignete Beseitigung dieses Produkts entstehen könnten. Weitere Informationen über die Verwertung dieses Produkts erhalten Sie, wenn Sie sich mit Ihrer örtlichen Behörde, der Hausmüllabfuhr oder dem Geschäft in Verbindung setzen, bei dem Sie dieses Produkt erworben haben.

FR: Ce symbole sur le produit ou sur l'emballage indique que ce produit ne doit pas

être traité comme des déchets ménagers. Il doit plutôt être remis au point de ramassage concerné, se chargeant du recyclage du matériel électrique et électronique. En vous conformant à une procédure d'enlèvement correcte du produit, vous aiderez à prévenir tout effet nuisible à l'environnement et à la santé, qu'une manipulation inappropriée pourrait autrement provoquer. Pour plus de détails concernant le recyclage de ce produit, veuillez contacter votre autorité locale, un centre de recyclage des déchets domestiques ou la boutique où vous avez acheté le produit.

ES: Este símbolo en el producto o su embalaje indica que este producto no debe tratarse como residuo doméstico. Por el contrario, debe llevarse al punto de recogida responsable del reciclaje de equipos eléctricos y electrónicos. Al asegurarse de que este producto se elimine correctamente, ayudará a prevenir las posibles consecuencias negativas para el medio ambiente y la salud de los seres humanos que, de lo contrario, podrían producirse debido a la manipulación incorrecta de los residuos de este producto. Para obtener información más detallada sobre el reciclaje de este producto, póngase en contacto con la oficina municipal local, con el servicio de eliminación de residuos domésticos o con el comercio en el que haya adquirido el producto.

PT: Este símbolo no produto ou embalagem significa que o produto não pode ser tratado como resíduo doméstico. Pelo contrário, deve ser entregue num ponto de recolha aplicável para reciclagem de equipamento elétrico e eletrónico. Ao garantir que este produto é eliminado de forma correta estará a ajudar a evitar eventuais consequências negativas para o meio ambiente e a saúde humana, que poderão ser provocadas pela incorreta gestão

de resíduos deste produto. Para informações mais detalhadas sobre a reciclagem deste produto, contacte as suas autoridades locais, centro de reciclagem ou a loja onde comprou o produto.

NL: Het symbool op het product of de verpakking geeft aan dat dit product niet mag worden behandeld als huishoudelijk afval. In plaats daarvan dient het te worden ingeleverd bij het van toepassing zijnde inzamelpunt voor de recycling van elektrische en elektronische apparatuur. Door dit product correct te verwijderen voorkomt u mogelijke negatieve gevolgen voor het milieu en de menselijke gezondheid, die anders zouden kunnen worden veroorzaakt door een onjuiste afvalverwerking van dit product. Meer gedetailleerde informatie over de recycling van dit product kunt u opvragen bij uw gemeente, de afvalverwijderingsdienst of de winkel, waar u het product hebt gekocht.

IT: Il simbolo sul prodotto o sulla confezione indica che questo prodotto potrebbe non essere trattato come rifiuti domestici. Al contrario saranno trasmessi al punto di raccolta adeguato per il riciclo delle componenti elettriche ed elettroniche. Assicurando il corretto smaltimento del prodotto, si eviteranno potenziali conseguenze negative per l'ambiente e la salute dell'uomo, che potrebbero verificarsi in caso di smaltimento non corretto del prodotto. Per maggiori informazioni sul riciclaggio del prodotto, contattare l'ufficio locale, il servizio di smaltimento o il negozio in cui il prodotto è stato acquistato.

GR: Το σύμβολο αυτό που βρίσκεται στο προϊόν ή στη συσκευασία του σημαίνει πως το προϊόν δεν θα πρέπει να αντιμετωπίζεται ως οικιακό απόρριμμα. Αντίθετα, θα πρέπει να

παραδίδεται στο αρμόδιο σημείο συλλογής για ανακύκλωση ηλεκτρικού και ηλεκτρονικού εξοπλισμού. Διασφαλίζοντας τη σωστή απόρριψη του προϊόντος αυτού, συντελείτε στην πρόληψη αρνητικών συνεπειών για το περιβάλλον και την ατομική υγεία, οι οποίες θα μπορούσαν, κατά τα άλλα να προκληθούν λόγω ακατάλληλου χειρισμού απόρριψης του προϊόντος αυτού. Για πιο λεπτομερείς πληροφορίες σχετικά με την ανακύκλωση αυτού του προϊόντος, επικοινωνήστε με την τοπική δημοτική υπηρεσία, την υπηρεσία απόρριψης οικιακών αποβλήτων, ή το κατάστημα από όπου προμηθευτήκατε το προϊόν.

BG: Символът върху продукта или неговата опаковка означава, че той не трябва да бъде третиран като битов отпадък. Вместо това, трябва да бъде занесен в някой от центровете за рециклиране на електронна техника. Чрез правилното извеждане от експлоатация на този продукт, Вие ще помогнете за предотвратяване на възможните негативни последствия за околната среда и човешкото здраве, които биха възникнали при неправилното му изхвърляне. За по-подробна информация относно рециклирането на този продукт се свържете с местните органи на управление, център за рециклиране или магазина, откъдето сте го закупили.

CZ: Symbol na výrobku nebo na doprovodných dokumentech k výrobku znamená, že s tímto přístrojem nelze zacházet jako s domovním odpadem. Namísto toho je nutné přístroj předat do nejbližšího sběrného střediska k recyklaci elektrického a elektronického vybavení. Zajištěním řádné ekologické likvidace přístroje pomůžete zamezit možnému škodlivému dopadu na životní prostředí a lidské zdraví,

kerý by jinak mohl vzniknout při nesprávné likvidaci tohoto výrobku. Pro bližší informace ohledně recyklace tohoto výrobku kontaktujte prosím místní úřady, službu likvidace domovních odpadů nebo prodejnu, kde jste produkt koupili.

SK: Tento symbol nachádzajúci sa na výrobku alebo balení označuje, že výrobok nesmie byť braný ako domový odpad. Namiesto toho by ste ho mali dať na vhodné zberné miesto na recykláciu elektrického a elektronického zariadenia. Zaistením správnej likvidácie tohto výrobku pomôžete zabrániť možným negatívnym následkom na životné prostredie a zdravie ľudí, ku ktorým by mohlo dôjsť pri nesprávnej manipulácii s týmto výrobkom. Podrobnejšie informácie o recyklácii tohto výrobku vám poskytne miestny orgán, recyklačné stredisko alebo obchod, v ktorom ste zakúpili výrobok.

EE: See tootel või selle pakendil olev sümbol näitab, et toodet ei tohi käsitseda tavalise olmeprügina. Selle asemel tuleb see anda ümbertöötlemiseks üle asjakohasesse elektri-ja elektroonikaseadmete kogumispunkti. Tagades toote korraliku utiliseerimise, aitate vältida negatiivseid mõjusid keskkonnale ja inimeste tervisele, mida tootejäätmete vale käitlemine muidu kaasa võiks tuua. Selle toote utiliseerimise kohta täpsema teabe saamiseks võtke palun ühendust oma kohaliku omavalitsuse, prügiäetevõtte või kauplusega, kust te toote ostsite.

SV: Denna symbol på produkten eller förpackningen innebär att produkten inte bör behandlas som hushållsavfall. I stället skall den överlämnas till lämplig insamlingsplats för återvinning av elektrisk och elektronisk utrustning. Genom att säkerställa att denna produkt

kasseras korrekt, hjälper du till att förhindra potentiella negativa konsekvenser för miljön och människors hälsa, som annars kunde orsakas av olämplig avfallshantering av denna produkt. För mer detaljerad information om återvinning av denna produkt, kontakta dina lokala myndigheter, återvinningscenter eller butiken där du har köpt produkten.

FI: Tämä symboli tuotteessa tai sen pakauksessa merkitsee, että tätä tuotetta ei saa hävittää kotitalousjätteen mukana. Laite on sen sijaan toimitettava elektronisille ja sähkölaitteille soveltuvaan keräyspisteeseen kierrätettäväksi. Varmistamalla tämän tuotteen asianmukaisen hävitystavan autat suojelemaan ympäristöä ja ihmisten terveyttä mahdollisilta haittavaikutuksilta joita saattaisi ilmetä tämän tuotteen asiattomasta hävittämisestä. Lisätietoja tämän tuotteen kierrättämisestä saat ottamalla yhteyttä paikallisiin viranomaisiin, kierrätyskeskukseen tai myymälään, josta ostit tuotteen.

HR: Simbol na proizvodu ili ambalaži označava da proizvod ne smijete baciti zajedno s kućnim otpadom. Umjesto toga, odnesite ga na odgovarajuće sabirno mjesto za recikliranje električne i elektroničke opreme. Osiguravanjem ispravnog odlaganja ovog proizvoda, spriječit ćete potencijalne negativne učinke na okoliš i ljudsko zdravlje koji će izaći na vidjelo nakon neprikladnog odlaganja ovog proizvoda. Za više informacija o recikliranju ovog proizvoda obratite se lokalnoj službi, reciklažnom centru ili trgovini u kojoj ste kupili ovaj proizvod.

SR: Simbol na proizvodu ili na njegovom pakovanju naznačava da ovaj proizvod možda neće biti tretiran kao otpad iz domaćinstva. Umesto toga će se predati primenljivoj tački

za preuzimanje zaradi recikliranja električne i elektronske opreme. Starajući se da ovaj proizvod bude pravilno uklonjen, pomoći ćete da se spreče potencijalne negativne posledice za okruženje i ljudsko zdravlje, što može da u suprotnom izazove neodgovarajuće upravljanje otpadom ovog proizvoda. Za detaljnije informacije o recikliranju ovog proizvoda, molimo vas da kontaktirate vašu lokalnu gradsku kancelariju, uslugu otklanjanja vašeg otpada iz domaćinstva ili prodavnicu gde ste kupili proizvod.

DA: Dette symbol på produktet eller emballagen betyder, at produktet ikke må behandles som husholdningsaffald. Det skal i stedet indleveres til et indsamlingssted for genbrug af elektrisk og elektronisk udstyr. Ved at sikre, at dette produkt bliver bortskaffet korrekt, hjælper du med til at forebygge eventuelle negative konsekvenser for miljøet og menneskers helbred, som ellers kunne forårsages af forkert bortskaffelse af dette produkt. Hvis du ønsker mere detaljerede oplysninger om genbrug af dette produkt, bedes du kontakte din lokale myndighed, genbrugsplads, eller den butik, hvor du købte produktet.

NO: Dette symbolet på produktet eller pakken innebærer at produktet ikke skal behandles som husholdningsavfall. I stedet skal det leveres til en gjenvinningstasjon for elektrisk og elektronisk utstyr. Ved å sørge for korrekt avhending av apparatet, vil du bidra til å forhindre potensielle negative konsekvenser for miljøet og menneskers helse, som ellers kunne ha inntruffet grunnet feilaktig avfallshåndtering av produktet. For mer detaljert informasjon om resirkulering av dette produktet, bes du kontakte de lokale myndigheter, en gjenvinningsstasjon, eller butikken der du kjøpte produktet.

UK: Цей символ, нанесений на виріб або його упаковку, означає, що виріб не можна викидати разом із побутовим сміттям. Натомість його слід передати на відповідний пункт збору електричного та електронного обладнання, що підлягає повторній переробці. Подбавши про належну ліквідацію виробу, ви допоможете попередити можливі негативні наслідки для довкілля та здоров'я людей, які могли б виникнути в разі неправильного поводження з цим виробом. Для одержання більш докладної інформації про повторну переробку цього виробу звертайтеся у місцеві органи влади, центр повторної переробки чи в магазин, у якому було придбано виріб.

MK: Simbolot na proizvodot ili na negovoto paкување покажува дека овој производ не смее да се третира како отпад од домаќинствата. Наместо тоа, ќе биде предаден на соодветната станица за отпад за рециклирање на електрична и електронска опрема. Со правилно фрлање на овој производ, ќе помогнете да се спречат потенцијалните негативни последици за животната средина и здравјето на луѓето, кои инаку би можеле да настанат од неправилно ракување со отпадот на овој производ. За подетални информации околу рециклирањето на овој производ, контактирајте ја вашата локална градска канцеларија, сервисот за фрлање на отпад од домаќинствата или продавницата во која сте го купиле производот.

RO: Acest simbol aplicat pe produs sau ambalaj indică faptul că produsul nu ar trebui considerat deșeu casnic. În schimb, acesta trebuie

predat centrelor de colectare adecvate de reciclare a echipamentelor electrice și electronice. Asigurând eliminarea corectă a acestui produs, ajutați la prevenirea posibilelor consecințe negative asupra mediului și sănătății umane, care pot fi cauzate tratarea inadecvată a deșeurilor rezultate din acest produs. Pentru informații detaliate, cu privire la reciclarea acestui produs, vă rugăm să contactați autoritățile locale, centrele de reciclare sau magazinul.

HU: Ez a jelölés a terméken vagy a csomagolásán azt jelenti, hogy a készüléket a háztartási hulladéktól külön kell kezelni. Az elhasznált készüléket az elektromos és elektronikai berendezések begyűjtőhelyére kell szállítani. Azzal, hogy gondoskodik a termék megfelelő hulladék elhelyezéséről, segít megelőzni a környezetre és az emberi egészségre gyakorolt lehetséges negatív következményeket, amelyek egyébként a termék helytelen hulladékkezelése esetén előfordulhatnának. A termék újrahasznosításával kapcsolatos bővebb információért, kérjük, vegye fel a kapcsolatot a helyi önkormányzattal, hulladékkezelő szolgáltatókkal, vagy az üzlettel, ahol a terméket megvásárolta.

SL: Simbol na izdelku ali embalaži označuje, da s tem izdelkom ni dovoljeno ravnati kot z običajnimi gospodinjскими odpadki. Treba ga je oddati na ustrezno zbirno reciklirno mesto za električno in elektronsko opremo. S pravilnim odlaganjem tega izdelka boste pomagali pri preprečevanju potencialnih negativnih vplivov na okolje in zdravje ljudi, ki ga sicer lahko povzročijo neprimerno odlaganje tega izdelka. Za podrobnejše informacije o recikliranju tega izdelka se obrnite na lokalne oblasti, pristojne za odstranjevanje odpadkov ali trgovino, v kateri ste kupili izdelek.

AL: Simboli mbi produkt ose mbi paketimin e tij tregon se ky produkt nuk mund të trajtohet si mbeturinë shtëpiake. Në vend të kësaj ai do të dorëzohet pranë pikës përkatëse të grumbullimit për riciklimin e pajisjeve elektrike dhe elektronike. Duke u siguruar që ky produkt të hidhet siç duhet, ju do të ndihmojë në parandalimin e pasojave negative të mundshme për mjedisin dhe shëndetin e njeriut, e cila mund të ndryshe të shkaktohen nga trajtimi i papërshtatshëm i mbetjeve të këtij produkti. Për informacion më të detajuar mbi riciklimin e këtij produkti, ju lutemi kontaktoni zyrën tuaj lokale të qytetit, shërbimin e hedhjes së mbeturinave shtëpiake ose dyqanin ku keni blerë produktin.

LT: Šis simbolis ant gaminio ar pakuotės reiškia, kad gaminio negalima išmesti su buitinėmis atliekomis. Jį reikia nugabenti į atitinkamą elektrinių ir elektroninių prietaisų surinkimo punktą perdirbimui. Pasirūpindami tuo, kad gaminys būtų tinkamai utilizuotas, padėsite apsisaugoti nuo neigiamų pasekmių aplinkai ir žmonių sveikatai, kurias priešingu atveju sukeltų netinkamas šio gaminio utilizavimas. Norėdami gauti išsamesnę informaciją apie šio gaminio perdirbimą, kreipkitės į miesto valdžios instituciją, vietinę buitinių atliekų tvarkymo tarnybą ar parduotuvę, kurioje įsigijote gaminį.

LV: Šis simbols uz izstrādājuma un iepakojuma norāda, ka izstrādājumu nevar izmest sadzīves atkritumos. Tā vietā to var nodot piemērotā elektrisko un elektronisko iekārtu pārstrādājamo atkritumu savākšanas vietā. Nodrošinot, ka šis izstrādājums tiek izmests pareizā veidā, varat palīdzēt novērst potenciāli negatīvo ietekmi uz apkārtni vidi un cilvēku veselību, ko pretējā gadījumā var radīt nepareizi izstrādājumu atkritumu apsaimniekošana.

Lai saņemtu papildinformāciju par izstrādājuma pārstrādi, sazinieties ar vietējo pārvaldi, pārstrādes centru vai tirdzniecības vietu, kurā iegādājāties izstrādājumu.

PL: Ten symbol umieszczony na produkcie lub opakowaniu oznacza, że produktu nie wolno usuwać razem ze zwykłymi odpadkami z gospodarstw domowych. Zamiast tego należy go przekazać odpowiedniemu punktowi zbiórki przekazującemu

urządzenia elektryczne i elektroniczne do recyklingu. Pilnując odpowiedniego usunięcia produktu, pomagasz zapobiegać ewentualnym negatywnym konsekwencjom dla środowiska i zdrowia ludzkiego, które mogłyby

zostać spowodowane niewłaściwym usunięciem zużytego produktu. Szczegółowe informacje dotyczące recyklingu opisywanego produktu można uzyskać od władz lokalnych, służby zbiórki odpadów z gospodarstw domowych lub u sprzedawcy urządzenia.

**GB-Declaration of conformity**

We declare that our products meet the applicable European Directives, Decisions and Regulations and the requirements listed in the standards referenced.

DE-Konformitätserklärung

Wir erklären, dass unsere Produkte die geltenden europäischen Richtlinien, Entscheidungen und Regularien sowie die in den referenzierten Standards gelisteten Anforderungen erfüllen.

FR-Déclaration de conformité

Nous déclarons que nos produits sont conformes aux Directives, Décisions et Réglementations européennes en vigueur et aux exigences visées dans les normes citées en référence.

ES-Declaración de conformidad

Declaramos que nuestros productos cumplen con las Directivas Europeas, Decisiones y Regulaciones aplicables y los requisitos enumerados en dichas normativas.

PT-Declaração de conformidade

Declaramos que os nossos produtos cumprem as Diretivas Europeias, Decisões e Regulamentos aplicáveis e os requisitos enumerados nas referências normalizadas.

NL-Conformiteitsverklaring

We verklaren dat onze producten voldoen aan de van toepassing zijnde Europese richtlijnen, besluiten en voorschriften in de normen waarnaar wordt verwezen.

IT-Dichiarazione di conformità

Dichiariamo che i nostri prodotti sono conformi a Direttive, Decisioni e Regolamenti europei e ai requisiti elencati negli standard di riferimento.

GR-Δήλωση συμμόρφωσης

Δηλώνουμε ότι τα προϊόντα μας πληρούν τις εφαρμόσιμες Ευρωπαϊκές Οδηγίες, Αποφάσεις και Κανονισμούς, καθώς και τις απαιτήσεις που περιέχονται στα πρότυπα όπου γίνεται αναφορά.

BG-Декларация за съответствие

Ние заявяваме, че нашите продукти отговарят на приложимите европейски директиви, решения и регламенти и на изискванията, посочени в гореописаните стандарти.

CZ-Prohlášení o shodě

Prohlašujeme, že naše výrobky splňují příslušné evropské směrnice, rozhodnutí, předpisy a požadavky uvedené ve zmiňovaných normách.

SK-Vyhlásenie o zhode

Vyhlasujeme, že naše produkty spĺňajú príslušné smernice, rozhodnutia, nariadenia a požiadavky vypísané v uvedených štandardoch.

EE-Vastavusdeklaratsioon

Deklareerime, et meie tooted vastavad kohaldatavatele Euroopa direktiividele, otsustele ja määrustele ning viidatud standardites sätestatud nõuetele.

SV-Försäkran om överensstämmelse

Vi försäkrar att våra produkter uppfyller gällande EU-direktiv, beslut och förordningar och de krav som anges i de standarder som refereras.

FI-Yhteensopivuuslauseke

Tuotteemme ovat yhteensopivia EU:n tuotedirektiivien, päätösten ja säädösten kanssa, sekä niissä listattujen standardien kanssa.

HR-Izjava o skladnosti

Izjavljujemo da su naši proizvodu u skladu s primjenjivim Direktivama, Odlukama i Uredbama Europske unije te zahtjevima navedenima u spomenutim standardima.

SR-Izjava o usklađenosti

Izjavljujemo da naši proizvodi zadovoljavaju primenljive evropske direktive, odluke i propise, kao i zahteve navedene u naznačenim standardima.

DA-Overensstemmelseserklæring

Vi erklærer, at vores produkter opfylder de gældende europæiske direktiver, beslutninger og forordninger, og de anførte standarder der henvises til.

NO-Samsvarserklæring

Vi erklærer at våre produkter oppfyller de gjeldende europeiske direktiver, beslutninger og forskrifter, og kravene i standardene som det henvises til.

UK-Декларація відповідності

Цим ми заявляємо, що наші продукти відповідають усім застосовним директивам, рішенням та нормам Європейського союзу. Вимоги зазначено в додаткових матеріалах щодо стандартів.

MK-Декларација за усогласеност

Изјавуваме дека нашите производи ги исполнуваат применливите европски директиви, решенија и одредби, како и побарувањата наведени во посочените стандарди.

RO-Declarație de conformitate

Noi declarăm că produsele noastre respectă Directivele Europene, Deciziile și Reglementările aplicabile și condițiile enumerate în standardele menționate.

HU-Megfelelősségi nyilatkozat

Ezúton igazoljuk, hogy termékeink megfelelnek az EU direktíváknak, jogszabályoknak, előírásoknak. Az előírások felsorolása a referencia tartalmaknál.

SL-Izjava o skladnosti

Zagotavljamo, da so naši izdelki skladni z ustreznimi evropskimi direktivami, sklepi in predpisi ter zahtevami, ki so navedene v referenčnih standardih.

AL-Deklarata e konformitetit

Ne deklarojmë se produktet tona përmbushin Direktivat e aplikueshme evropiane, Vendimet dhe Rregulloret si dhe kërkesat e renditura në standardet e referuara.

LT-Atitikties deklaracija

Tvirtiname, kad mūsų produktai atitinka susijusiose Europos direktyvose, sprendimuose ir reglamentuose pateikiamų standartų keliamus reikalavimus.

LV-Atbilstības deklarācija

Mēs apliecinām, ka mūsu produkti atbilst attiecīgajām Eiropas direktīvām, lēmumiem un noteikumiem, kā arī prasībām, kas norādītas piemētajos standartos.

PL-Deklaracja zgodności

Oświadczamy, że nasze produkty spełniają wymagania odpowiednich dyrektyw, decyzji i regulacji Unii Europejskiej oraz wymagania określone w wymienionych standardach.

Conteúdos

DESCRIÇÃO DA PLACA

AVISOS DE SEGURANÇA

INSTALAÇÃO

Colocação da placa para encastrar

Ligação elétrica da placa

UTILIZAÇÃO

Ligue e desligue o controle

Selecionar superfície de cozedura

Ligar zonas duplas e triplas

Definir nível de cozedura com e sem impulso de calor

Desligar superfícies de cozedura individuais

Função de temporizador

Bloqueio de teclas CONTROLE DE TOQUE FUNÇÕES DE SEGURANÇA

Sensor de segurança de suspensão

Desligar temperatura elevada Limitações do tempo de funcionamento Funções de calor residual LIMPEZA E CUIDADOS

DESCRIÇÃO DA PLACA

Caro Cliente,

É importante que leia este manual para um melhor desempenho e para prolongar a vida do seu eletrodoméstico. Recomendamos que guarde este manual para consulta futura.

A sua nova placa tem garantia e providenciar-lhe-á um serviço duradouro. Esta garantia só é aplicável caso o eletrodoméstico tenha sido instalado e colocado em funcionamento de acordo com as instruções de funcionamento e instalação detalhadas neste manual.

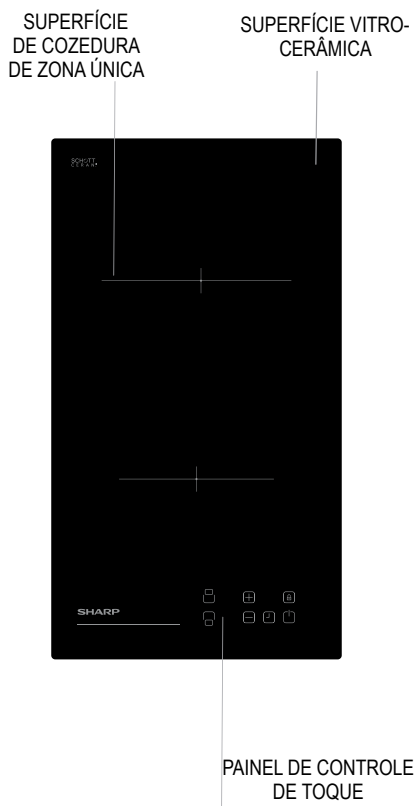

Nota: O aspeto da sua placa pode diferir do modelo apresentado em cima, devido à sua configuração.

AVISOS DE SEGURANÇA

LEIA ESTAS INSTRUÇÕES COM CUIDADO E NO TOTAL ANTES DE USAR O SEU ELETRODOMÉSTICO, E MANTENHA-AS NUM LOCAL CONVENIENTE PARA CONSULTAR QUANDO NECESSÁRIO.

ESTE MANUAL FOI PREPARADO EM COMUM PARA MAIS DO QUE UM MODELO. O SEU ELETRODOMÉSTICO PODE NÃO POSSUIR ALGUMAS DAS CARACTERÍSTICAS EXPLICADAS NESTE MANUAL. PRESTE ATENÇÃO ÀS EXPRESSÕES QUE TÊM IMAGENS ENQUANTO ESTIVER A LER O MANUAL DE FUNCIONAMENTO

Avisos gerais de segurança

- Este eletrodoméstico pode ser usado por crianças a partir dos 8 anos de idade e pessoas com capacidades físicas, sensoriais ou mentais reduzidas, ou falta de experiência e conhecimentos, caso tenham recebido supervisão ou instruções relativas ao uso do eletrodoméstico de um modo seguro e estejam conscientes dos perigos envolvidos. As crianças não de-

vem brincar com o eletrodoméstico. A limpeza e a manutenção do utilizador não devem ser feitas por crianças sem supervisão.

- **AVISO:** O eletrodoméstico e as peças acessíveis tornam-se quentes durante a utilização. Deve-se ter cuidado para evitar tocar nos elementos quentes. Crianças com menos de 8 anos deve ser mantidas à distância, a menos que sejam constantemente supervisionadas.
- **AVISO:** Deixar gordura ou óleo cozinhar na placa sem vigilância pode ser perigoso e provocar um incêndio. NUNCA tente apagar um incêndio com água, mas desligue o eletrodoméstico e em seguida cubra as chamas, por ex., com

uma tampa ou uma manta de incêndios.

- **AVISO:** Perigo de fogo: não armazene itens nas superfícies para cozinhar.
- **AVISO:** Se a superfície estiver rachada, desligue o eletrodoméstico para evitar a possibilidade de choques elétricos.
- Para placas que possuem uma tampa, quaisquer derrames devem ser removidos desta antes de a abrir. Para além disso, a superfície da placa deve arrefecer antes de fechar a tampa.
- O eletrodoméstico não se destina a funcionar através de um temporizador externo ou de um sistema de controlo remoto separado.
- Não use agentes de limpeza abrasivos fortes ou raspadores de metal afiados para

limpar o vidro da porta do forno e outras superfícies, pois podem riscar a superfície, o que terá como consequência o fracionamento do vidro ou danos na superfície.

- Não use agentes de limpeza a vapor para limpar o eletrodoméstico.
- O seu eletrodoméstico é produzido de acordo com todos os padrões e regulamentos locais e internacionais aplicáveis.
- Os trabalhos de manutenção e reparação devem ser feitos apenas por técnicos de serviço autorizados. Os trabalhos de instalação e manutenção levados a cabo por técnicos não autorizados podem colocá-lo em perigo. É perigoso alterar ou modificar de qualquer modo as especificações do eletrodoméstico.
- Antes da instalação, certifique-se de que as condições de distribuição locais (natureza do gás e pressão do gás, ou voltagem e frequência da eletricidade) e as exigências do eletrodoméstico são compatíveis.. As exigências deste eletrodoméstico estão indicadas na etiqueta.
- **CUIDADO:** Este eletrodoméstico foi projetado para cozinhar apenas alimentos e destina-se apenas a uso doméstico interior, não devendo ser usado para quaisquer outros fins ou de qualquer outro modo que seja de uso não doméstico, nem num ambiente comercial

ou aquecimento de divisão.

- Foram tomadas todas as medidas de segurança possíveis para garantir a sua segurança. Como o vidro se pode partir, tem de ter cuidado quando limpar para evitar riscos. Evite atingir ou bater no vidro com acessórios.
- Certifique-se de que o cabo de alimentação não fica encravado durante a instalação. Se o cabo de alimentação estiver danificado, deve ser substituído pelo produtor, pela assistência técnica ou pessoal igualmente qualificado, de modo a evitar riscos.

Aviso de instalação

- Não coloque o eletrodoméstico em funcionamento antes de estar totalmente instalado.
- O eletrodoméstico tem de ser instalado por um técnico autorizado e colocado em funcionamento. O produtor não se responsabiliza por nenhuns danos que possam ser provocados por uma colocação e instalação defeituosa realizada por pessoal não autorizado.
- Quando desempacotar o eletrodoméstico, certifique-se de que não foi danificado durante o transporte. Em caso de qualquer defeito, não use o eletrodoméstico e contacte imediatamente um agente qualificado de assistência técnica. Como os materiais usados para embalagem (nylon, agrafos, esferovite, etc.) podem causar efeitos nocivos às crianças, devem ser imediatamente recolhidos e removidos.
- Proteja o seu eletrodoméstico contra efeitos atmosféricos. Não o exponha a efeitos tais como sol, chuva, neve, etc.
- Os materiais que envolvem o eletrodoméstico (compartimento) devem ser capazes de resistir a uma

temperatura min. 100°C.

- Durante a utilização
- Não coloque materiais inflamáveis ou combustíveis sobre ou perto do eletrodoméstico quando este estiver em funcionamento.
- Não deixe o fogão enquanto estiver a cozinhar óleos sólidos ou líquidos. Estes podem pegar fogo em condições de aquecimento extremo. Nunca deite água sobre as chamas provocadas pelo óleo. Cubra a panela ou frigideira com a tampa de modo a abafar as chamas que se formaram neste caso e desligue o fogão.
- Coloque sempre as panelas no centro da zona de cozinhar e gire as pegas para uma posição segura, para que não possam ser derubadas ou agarradas.
- Se não usar o eletrodoméstico durante um período prolongado, desligue-o da corrente. Mantenha o controle principal desligado. Quando não usar o eletrodoméstico, mantenha a válvula do gás desligada.
- Certifique-se de que os manípulos de controle do eletrodoméstico estão sempre na posição "0" (parada) quando este não for usado.
- A temperatura da superfície inferior da placa pode aumentar durante a operação. Por isso, deve ser instalado um tabuleiro por baixo do produto.
- Durante a limpeza e manutenção
- Desligue sempre o eletrodoméstico antes de operações como limpar ou fazer a manutenção. Pode fazê-lo depois de desligar o eletrodoméstico da corrente, ou de desligar a tomada principal.
- Não remova os manípulos de controle para limpar o painel de controle.
- **PARA MANTER A EFICÁCIA E SEGURANÇA DO SEU ELE-**

TRODOMÉSTICO, RECOMENDAMOS QUE USE SEMPRE PEÇAS SOBRESSELENTES ORIGINAIS E QUE, EM CASO DE NECESSIDADE, CONTACTE SEMPRE O SEU AGENTE AUTORIZADO DE ASSISTÊNCIA TÉCNICA.

INSTALAÇÃO

A ligação elétrica desta placa deve ser feita apenas por pessoal autorizado da assistência técnica, ou por um electricista qualificado, de acordo com as instruções deste guia e em conformidade com os atuais regulamentos.

- Antes de ligar o seu eletrodoméstico à tomada principal em casa, lembre-se de verificar a conformidade das definições de voltagem, especificadas nas informações disponíveis.
- As leis, decretos, diretivas e padrões em vigor no país de uso são para ser cumpridas (regulações de segurança, reciclagem adequada segundo os regulamentos, etc.)

Colocação da placa para encastrar

Depois de retirar o material de embalagem do eletrodoméstico e os seus acessórios, certifique-se de que a placa não está danificada. Se suspeitar de qualquer dano, não use o eletrodoméstico e contacte imediatamente o pessoal de assistência técnica autorizado, ou um electricista qualificado.

Esta placa para encastrar é para ser inserida numa bancada cortada.

Crie uma abertura com as dimensões apresentadas na imagem seguinte. A distância entre a ponta traseira da placa e quaisquer paredes adjacentes depende da superfície da parede. Por favor, não use materiais de combustão fácil, como cortinas ou papel, perto da placa.

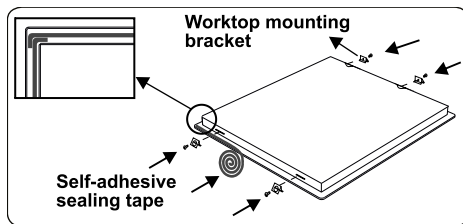

- Aplique a fita de vedação autoadesiva unilateral fornecida a toda a volta da extremidade inferior da superfície de cozinhar, ao longo da extremidade exterior do painel de vitrocerâmica. Não estique.
- Aparafuse as 4 braçadeiras de montagem da superfície de trabalho nas paredes laterais do produto.

Ligação elétrica da placa

- Antes de proceder à ligação elétrica, verifique que a atual capacidade de carga do sistema e a tomada são adequadas à potência nominal máxima da placa.
- A instalação elétrica da residência e a tomada da corrente elétrica em uso devem ter ligação à terra e estar em conformidade com os regulamentos de segurança.
- Se não houver um circuito dedicado à placa, nem um fusível de transição, estes devem ser instalados por um electricista qualificado antes de se ligar a placa.
- O fusível de transição deve ser de fácil acesso depois da placa ter sido instalada.
- Não use adaptadores, tomadas múltiplas e/ou extensões.

- Deve instalar-se um disjuntor com uma abertura de contacto de pelo menos 3 mm, com nominal 20 A e com funcionamento tardio dentro do circuito de alimentação.
- Para a placa vitrocerâmica com controle de toque, o cabo deve ser H05VV-F 3X1,5 mm² / 60227 IEC 53. Encontrará o diagrama de ligação na parte de trás do eletrodoméstico.
- Durante a instalação, certifique-se de que são usados cabos com isolamento. Uma ligação incorreta pode danificar o seu eletrodoméstico. A garantia não cobrirá esse tipo de danos.
- Todas as reparações devem ser feitas apenas por pessoal autorizado da assistência técnica ou por um electricista qualificado.
- Desligue o seu eletrodoméstico antes de cada trabalho de manutenção. Para voltar a ligar, siga estritamente os diagramas de ligação.

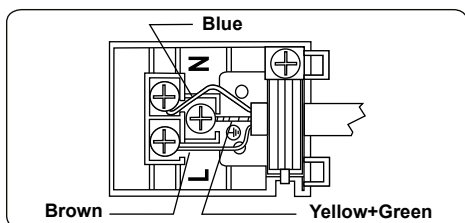

UTILIZAÇÃO

O eletrodoméstico funciona quando se tocam nos botões e as funções são confirmadas nos mostradores e através de sinais sonoros.

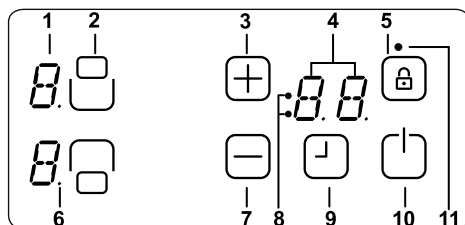

- 1- Visor do aquecedor
- 2- Ativar / desativar o aquecedor
- 3- Aumento da temperatura / temporizador
- 4- Visor do temporizador
- 5- Bloqueio de chave
- 6- Ponto decimal
- 7- Ajuste do calor / diminuição do temporizador
- 8- Indicadores da zona de cozedura com temporizador
- 9- Ativar / Desativar o temporizador
- 10- On / Off
- 11- Indicador de trava de chave



Modo de espera (stand-by)	Modo S	A alimentação está aplicada ao controle da placa e todos os mostradores estão desligados, ou o mostrador de calor residual está ativo.
Modo de funcionamento	Modo B	Pelo menos um mostrador de calor apresenta uma definição de calor entre '0' e '9'
Modo bloqueado	Modo VR	O controle da placa está bloqueado.

DESCRIÇÃO DO MODO

Ligue e desligue o eletrodoméstico



Se o eletrodoméstico está em modo de espera, é colocado em modo de funcionamento ao carregar no botão ligado/desligado  pelo menos 1 segundo. O sucesso da operação é indicado acusticamente por um sinal sonoro. Aparecerá um '0' em todas as superfícies de cozedura e todos os pontos decimais do aquecedor irão piscar (1 seg. ligado, 1 seg. desligado). Se não funcionarem durante 10 seg., o mostrador de todas as superfícies de cozedura desligar-se-á.

Se os mostradores estiverem desligados, a superfície de cozedura ficará em modo de espera.

Se carregar em  durante mais de 2 seg. (no modo de funcionamento), o eletrodoméstico é desligado e colocado novamente em modo de espera. O eletrodoméstico pode ser desligado carregando em  em qualquer momento, mesmo se outros botões forem carregados em simultâneo.



Se houver calor residual que reste numa superfície de cozedura, isto será indicado na respetiva definição de calor no mostrador de calor.

Selecionar superfície de cozedura

Se selecionar apenas uma superfície de cozedura com o botão de superfície de cozedura ativada/desativada, o ponto decimal do mostrador de calor irá piscar. Pode definir um nível de calor para a superfície de cozedura selecionado entre 1-9 carregando nos botões de definição de calor  ou .

Os botões têm de ser carregados durante 3 seg., caso contrário a seleção de calor é apagada e o ponto de definição de calor desaparecerá (ponto decimal). Se não houver mais nenhuma operação dentro de 10 seg.,

a superfície de cozedura volta a entrar em modo de espera.

A definição de calor pode sempre ser alterada carregando em  ou  entre o nível 1-9.

Cada operação com botão ou alteração do mostrador é interrompida por um sinal sonoro.

Definir nível de cozedura com e sem impulso de calor

Todas as superfícies de cozedura estão equipadas com função de impulso de calor.

Se o impulso de calor está ativo, a superfície de cozedura funcionará com potência máxima durante o período de tempo do impulso de calor, o que depende da definição de calor selecionada. Isto aparece indicado através de um 'A' que pisca alternadamente com o valor da definição de calor (por ex., 0,5 seg. 'A' e 0,5 seg. '9') no mostrador de calor. Assim que o tempo do impulso de calor terminar, aparecerá indicada apenas a definição de calor.

Se o impulso de calor for usado numa superfície de cozedura, o nível 9 da superfície de cozedura deve ser colocado em funcionamento carregando em  começando do nível 0. Depois de definir o calor para o nível 9, a indicação 'A' aparecerá alternadamente. Isto significa que o nível 9 e o impulso de calor estão ativos.



O impulso de calor pode ser desligado carregando em  até aparecer a definição de calor '0'.



Se o impulso de calor tiver de ser usado, pode sempre ser ativado acionando novamente , caso a definição de calor esteja no nível 9. No mostrador



de calor piscará 'A/9'.

Desligue as superfícies de cozedura individuais

Uma superfície de cozedura selecionada pode ser desligada de 3 modos distintos:

- Carregar em simultâneo nos botões  e 
- Redução da definição de calor para '0' carregando no botão 
- Utilização da função de temporizador desligado para a respetiva superfície de cozedura.

Carregar em simultâneo nos botões  e 

A superfície de cozedura correspondente deve ser selecionada com o botão de superfície de cozedura ativada/desativada. O ponto decimal da superfície de cozedura relacionada piscará. Para desligar a superfície de cozedura tem de se carregar em  e  em simultâneo. Soará um sinal sonoro e aparecerá a indicação '0' no mostrador da definição de calor.

Se o temporizador estiver ativado na superfície de cozedura selecionada, aparecerá a indicação '0' no mostrador desta e ainda desligar-se-ão a função de temporizador do indicador de zona de cozedura e o mostrador do temporizador.

Se houver calor residual que reste nessa superfície de cozedura, isto será indicado por uma indicação estática de 'H' no mostrador da definição de calor.

Redução da definição de calor para '0' carregando no botão 

A superfície de cozedura também pode ser desligada reduzindo a definição de calor em funcionamento até '0'.

Quando o mostrador de calor indicar '0', desligar-se-á também um ponto decimal associado à superfície de cozedura.

Ao desligar uma superfície de cozedura ativa, não só aparecerá a indicação '0' no mostrador de calor, mas também o indicador de zona de cozedura e o mostrador do temporizador desligar-se-ão.

Se houver calor residual que reste nessa superfície de cozedura, isto será indicado por uma indicação estática de 'H' no mostrador da definição de calor.

Utilização da função de temporizador desligado para a superfície de cozedura selecionada (disponível apenas em alguns modelos)

Depois de alcançar um tempo restante de 0 minutos, o temporizador para a superfície de cozedura associada apresentando a indicação '0' no mostrador de calor e desliga o mostrador do temporizador. No mostrador do temporizador aparece a indicação '00'. O indicador do temporizador da zona de cozedura desaparecerá.

Se estiver ativo, o indicador de zona dupla associado também desaparecerá.

Adicionalmente o sinal sonoro indica de forma audível que o tempo acabou. Depois da confirmação do fim do tempo do temporizador carregando em qualquer botão, o sinal sonoro fica silencioso.

Função de temporizador

O temporizador fornece as seguintes características:

O controle pode operar no máximo 4 superfícies de cozedura atribuídas e 1 alarme de minuto (atribuído a nenhuma superfície de cozedura) em simultâneo.

Os temporizadores podem ser todos usados apenas no Modo B. Um temporizador de calor pode apenas ser atribuído a uma superfície de cozedura ativa, que funcione com níveis entre 1-9. O alarme de minuto é independente de qualquer superfície de cozedura.

Para usar ambas as funções, a função do temporizador tem de ser ativada pelo botão de temporizador ativado/desativado .



Ao carregar em  pela primeira vez depois de ativar as superfícies de cozedura, o controle propõe o alarme de minuto (não há nenhum indicador de zona de cozedura a piscar, estão todos ligados ou desligados).

Ao carregar em  pela segunda vez, o controle propõe a atribuição de uma das superfícies de cozedura ativadas piscando o indicador de zona de cozedura. Agora o junte temporizador ao temporizador associado sinalizado.



Volte a carregar em , o temporizador seguinte na direção dos ponteiros do relógio é sugerido como atribuído à superfície de cozedura seguinte ativa. E assim sucessivamente...

Alarme de minuto

Independentemente do facto de uma superfície de cozedura estar ou não ativa, o alarme de minuto pode ser colocado em funcionamento carregando em

. A indicação '00' que aparece mostra que o temporizador está ativo e o ponto no mostrador do temporizador direito indica que  e  estão agora ligados para definir o valor do temporizador.

O alarme a cada minuto é selecionado quando todos os indicadores de zona de cozedura estão estaticamente ligados ou desligados (nenhum indicador de zona de cozedura está a piscar).

O valor do temporizador pode ser definido com  e .



Depois de definir com sucesso o alarme de minuto, o temporizador começará a contagem decrescente do tempo.

O alarme de minuto não será parado ao desligar o eletrodoméstico, ou ao ativar a função de bloqueio de teclas. Ele continuará a passar os minutos até esgotar a indicação.

Depois do temporizador chegar a '00', um sinal sonoro indicará o fim do tempo. Para parar o sinal sonoro terá de confirmar o fim do tempo carregando em qualquer botão.

Temporizador da superfície de cozedura

Os temporizadores das superfícies de cozedura apenas podem ser definidos para superfícies de cozedura ativas (o nível de calor tem de estar definido entre 1-9).

Ao primeiro toque de , o alarme de minuto é ativado. Depois de carregar em  pela segunda vez, o temporizador é atribuído à superfície de cozedura ativada. A atribuição sugerida é indicada pelo indicador de zona de cozedura, que estará a piscar.

Ao carregar novamente em  depois de ativar o primeiro temporizador de

superfície de cozedura, o controle recomenda a superfície de cozedura ativa seguinte destinada ao temporizador na direção dos ponteiros do relógio. A recomendação da atribuição é indicada pelo indicador de zona de cozedura que estará a piscar.

Ao carregar em  e , pode definir o valor da superfície de cozedura.

O temporizador em curso do primeiro temporizador de superfície de cozedura definido aparece indicado pela luz estática do indicador de zona de cozedura.

Ao carregar novamente em  poderão ser atribuídos mais temporizadores a outras superfícies de cozedura ativas.

10 segundos após a última operação o mostrador do temporizador mudará para o temporizador que terminará a seguir.



A atribuição desse temporizador é sempre apresentada pelo indicador da zona de cozinha que pisca. Pode identificar quantos temporizadores estão em funcionamento pelo número de indicadores de zona de cozedura que estão estaticamente ligados.

Alternando  pode apresentar os valores do temporizador do temporizador da superfície de cozedura e do alarme de minuto. A atribuição é sempre indicada pelo indicador de zona de cozedura que estará a piscar. Se não houver nenhum indicador de zona de cozedura a piscar, o tempo do alarme de minuto será apresentado no mostrador do temporizador de dois dígitos.

Todos os temporizadores da superfície de cozedura podem ser apagados colocando o eletrodoméstico no Modo S de utilização . O alarme de minuto não

será apagado, irá decorrer até a operação chegar ao fim.

Para apagar um temporizador no Modo de Funcionamento, primeiro tem de selecionar o temporizador alternando o botão de temporizador ativado/desativado até este ser apresentado. Aí, o valor pode ser apagado de dois modos diferentes:

- Diminuindo ao carregar em  até aparecer '00' no mostrador do temporizador.
- Carregar em  e  ao mesmo tempo durante 0,5 seg. até aparecer '00' no mostrador do temporizador.

Depois de chegar a '00' no temporizador da superfície de cozedura, o nível da superfície de cozedura atribuída será definido para '0'.

O fim do temporizador da superfície de cozedura ou do alarme de minuto será indicado através de um sinal sonoro. Isto será eliminado ao carregar em qualquer botão para confirmar.

Espere até a indicação 'F' desaparecer de todas as zonas, ligue a placa carregando em  e continue a usar.



Bloqueio de teclas

A função de bloqueio de teclas serve para bloquear e colocar o eletrodoméstico num modo seguro durante o funcionamento. As alterações de toque, como por exemplo aumentar as definições de calor e outras, não serão possíveis. Apenas será possível desligar o eletrodoméstico.

A função de bloqueio está ativa se o botão de bloqueio de teclas  for carregado pelo menos 2 seg. Esta função é reconhecida por um sinal sonoro. Depois da operação bem sucedida de mais de 2 seg., o indicador do bloqueio de teclas piscará e a superfície de co-

zedura fica bloqueada.

A superfície de cozedura só pode ser bloqueada no modo de funcionamento (Modo B).

Se a superfície de cozedura estiver bloqueada, apenas  pode funcionar, todos os outros botões estão bloqueados. Se houver mais algum outro botão que seja tocado no modo bloqueado, o sinal sonoro disparará e o indicador de bloqueio de teclas piscará, indicando que a função de bloqueio de teclas está ativa. Apenas é possível desligar carregando em . Porém, se desligar o eletrodoméstico, não poderá voltar a ligá-lo sem desbloquear.

Depois de carregar em  durante 2 seg., o indicador de bloqueio de teclas desaparecerá. Agora o controle da placa está desbloqueado e esta pode funcionar de modo normal.

FUNÇÕES DE SEGURANÇA DO CONTROLE DE TOQUE

As seguintes funções de segurança encontram-se disponíveis para evitar funcionamento não intencional do controle da placa.

Sensor de segurança de suspensão

Para evitar que o eletrodoméstico funcione de forma não desejada e aleatória, encontra-se incluído um sensor de monitorização.

No caso de um ou mais botões serem carregados durante mais do que 12 seg., a monitorização de rotina do sensor indicará sonoramente a função errada (uma panela ou outro objeto estão em cima do botão, falha do sensor, etc.) e desligará o eletrodoméstico.

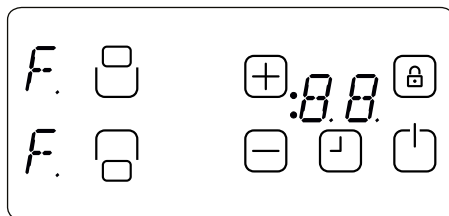

O desligar de segurança faz com que o controle da placa seja desligado e colocado em Modo S. Um 'F' irá piscar em todos os mostradores da superfície de cozedura.

Se houver calor residual, isso será indicado em todos os outros mostradores da superfície de cozedura.

O controle da placa entrará então em Modo S. Ao mesmo tempo ouvir-se-á um sinal sonoro. Ao fim de 10 minutos, o sinal sonoro parará.

Se já não houver nenhuma operação errada, os sinais visual e sonoro desaparecerão.

Desligar temperatura elevada

Como a localização do controle se encontra muito perto da superfície de cozedura da parte da frente e do meio da placa, pode acontecer que, se uma panela não for bem colocada se sobreponha ao controle e não seja identificada pelo sensor de segurança de suspensão (não está a tapar um botão), aqueça a placa a uma temperatura muito elevada, o que fará com que o vidro e os botões não possam ser tocados sem queimar os dedos.

Para evitar danos na unidade de controle da placa, o controle monitoriza o tempo todo a temperatura e desliga-se em caso de emergência por so-

breaquecimento. Durante todo o tempo em que a temperatura está a diminuir, isto será indicado no mostrador das 4 superfícies de cozedura com a letra 't'.

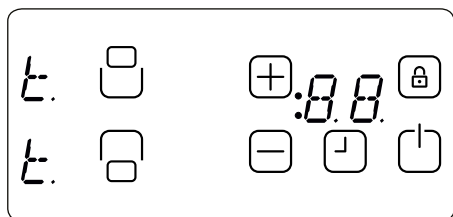

Depois da temperatura cair, os 't' nos mostradores serão apagados e a unidade de controlo da placa voltará a entrar em Modo S: Isto significa que o utilizador pode reativar o eletrodoméstico carregando em .

Limitações do tempo de funcionamento

A unidade de controlo da placa tem um tempo de funcionamento limitado. Se as definições de calor desta superfície de cozedura não foram alteradas durante um certo período de tempo, a superfície de cozedura desligar-se-á automaticamente (durante 10 seg. aparecerá a indicação '0', depois o calor residual). O limite do tempo de funcionamento depende das definições de calor selecionadas. Se um temporizador foi associado a uma superfície de cozedura, então aparecerá a indicação '00' no mostrador do temporizador durante 10 seg. Depois disso, o mostrador do temporizador desligar-se-á.

Depois da superfície de cozedura ser desligada automaticamente, como descrito acima, ela volta a estar funcional e

é aplicável o tempo máximo de funcionamento para esta definição de calor.

Funções de calor residual

Depois de todos os processos de cozedura, há algum calor guardado no vidro de vitrocerâmica, chamado calor residual. O controle pode calcular aproximadamente quão quente o vidro está na pior das hipóteses. Se a temperatura calculada for superior a + 60 ° C, isto será indicado no mostrador da superfície de cozedura correspondente, depois desta ou do controle da placa terem sido desligados. O mostrador de calor residual é apresentado enquanto a temperatura da superfície de cozedura for calculada como > + 60 ° C.

O mostrador do calor residual tem a prioridade mais baixa e está sobreposto por todos os outros valores dos mostradores, durante as suspensões de segurança e apresentação de códigos de erro.

Depois do restabelecimento da voltagem de alimentação ao controle da placa após a ocorrência de uma interrupção desta, o mostrador do calor residual piscará, caso a superfície de cozedura correspondente tenha tido um calor residual de + 60 ° C antes da interrupção da corrente. O mostrador piscará até o tempo de calor residual máximo expirar, ou a superfície de cozedura ser selecionada e ativada.

LIMPEZA E CUIDADOS

Não devem ser usadas panelas com bases ásperas, pois podem riscar a superfície de vitrocerâmica. A base de panelas boas deve ser o mais espessa e lisa possível. Antes de usar, certifique-se de que a base das panelas está limpa e seca.

Coloque sempre as panelas na zona de cozedura antes de as ligar. Se possível, coloque sempre tampas nas panelas. A base das panelas não deve ser mais pequena nem maior do que as zonas de cozedura; devem ser do tamanho adequado como indicado em baixo, para não desperdiçar energia.

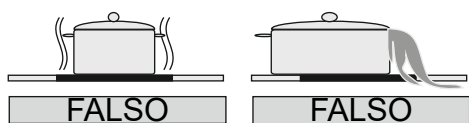
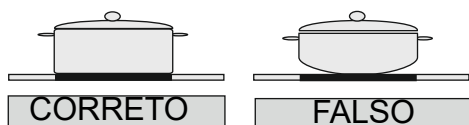

Antes de limpar a placa, retire a ficha da tomada de alimentação elétrica. Em seguida, certifique-se de que não há calor residual armazenado no eletrodoméstico. O vidro de vitrocerâmica é muito resistente a temperaturas elevadas e a sobreaquecimento. Se houver calor residual armazenado no eletrodoméstico, a indicação 'H' estará a piscar no mostrador da superfície de cozedura. De modo a evitar queimadu-

ras, deixe o eletrodoméstico arrefecer.

Retire todos os salpicos de alimentos e gordura com um raspador de janela. Em seguida, limpe a placa com um líquido de lavagem adequado e um pano limpo húmido. Esfregue o eletrodoméstico com um pano limpo seco.

Se película de alumínio ou objetos de plástico se derreterem acidentalmente na superfície da placa, devem ser imediatamente removidos da zona de cozedura quente com um raspador. Isto evitará possíveis danos na superfície. Isto é também aplicável a açúcar ou alimentos que contenham açúcar e que sejam derramados sobre a placa.

No caso de outros alimentos derreterem na superfície da placa, remova a sujidade quando o eletrodoméstico tiver arrefecido. Quando limpar a superfície, use um agente de limpeza para vidro e cerâmica, ou aço inoxidável.

Não use um pano de cozinha nem uma esponja abrasiva para limpar a superfície de vitrocerâmica. Estes materiais podem danificar a superfície.

Não use agentes químicos, sprays ou tira-nódoas na superfície de vitrocerâmica. Estes materiais podem provocar incêndios ou o desvanecer da cor da vitrocerâmica. Limpe com água e líquido de lavagem

СОДРЖИНА:

ОПИС НА ПЛОЧАТА

БЕЗБЕДНОСНИ ПРЕДУПРЕДУВАЊА

ИНСТАЛАЦИЈА

Сместување на вградената плоча

Електрично поврзување на плочата

УПОТРЕБА

Вклучување и исклучување на контролите

Избор на грејач

Вклучување на двојни и тројни зони

Поставување на ниво за готвење со и без зголемување на топлината

Исклучување на индивидуалните грејачи

Функција за тајмер

Копче за заклучување

БЕЗБЕДНОСНИ ФУНКЦИИ НА КОНТРОЛИТЕ НА ДОПИР

Безбедносно исклучување со помош на сензор

Исклучување поради прегревање

Ограничувања на времето на работење

Функции за преостанатата топлина

ЧИСТЕЊЕ И ОДРЖУВАЊЕ

ОПИС НА ПЛОЧАТА

Почитувани корисници,

Од голема важност е да го прочитате ова упатство за најдобри резултати и за да го продолжите векот на вашиот апарат. Ви препорачуваме да го чувате упатството за идна употреба.

Вашата нова плоча е под гаранција и ќе ви овозможи долготрајно работење. Оваа гаранција важи само ако апаратот е инсталиран и ракуван во согласност со инструкциите за работење и инсталација кои се детално објаснети во ова упатство.

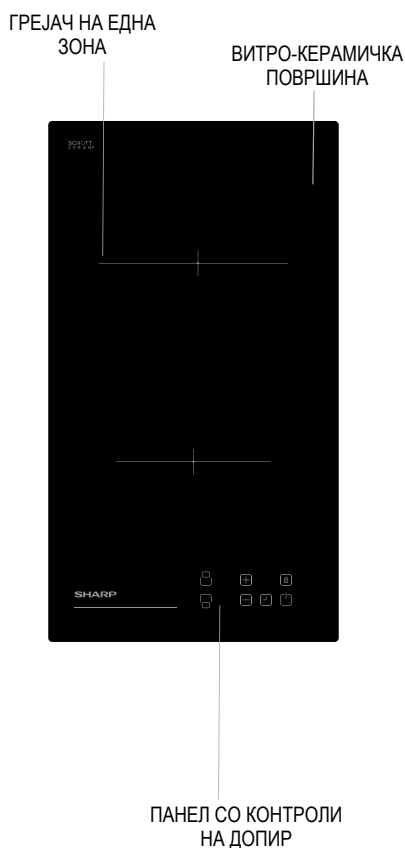

Забелешка: Изгледот на вашата плоча може да биде различен од моделот кој е прикажан погоре поради нејзината конфигурација.

БЕЗБЕДНОСНИ ПРЕДУПРЕДУВАЊА

ВНИМАТЕЛНО И ЦЕЛОСНО ПРОЧИТАЈТЕ ГО ОВА УПАТСТВО ПРЕД ДА ГО КОРИСТИТЕ АПАРАТОТ, И ЧУВАЈТЕ ГО НА ПРАКТИЧНО МЕСТО ЗА ДА СЕ ПОСОВЕТУВАТЕ КОГА Е ТОА ПОТРЕБНО.

ОВА УПАТСТВО Е ПОДГОТВЕНО ЗА ПОВЕЌЕ ОД ЕДЕН ЗАЕДНИЧКИ МОДЕЛ. ВАШИОТ АПАРАТ МОЖЕ ДА ГИ НЕМА НЕКОИ ОД КАРАКТЕРИСТИКИТЕ КОИ СЕ ОБЈАСНЕТИ ВО УПАТСТВОТО. ОБРНЕТЕ ВНИМАНИЕ НА ИЗРАЗИТЕ КОИ СОДРЖАТ БРОЈКИ, ДОДЕКА ГО ЧИТАТЕ УПАТСТВОТО ЗА РАБОТЕЊЕ.

Општи безбедносни предупредувања

- Овој апарат може да се користи од деца на возраст од 8 години па нагоре, како и од лица со намалени физички, сетилни или умствени способности или со недостаток на искуство и знаење, ако се под надзор или се обучени како да го користат апаратот на безбеден начин и ги разбираат вклучените ризици. Децата не смеат да си играат со апаратот. Чистење-

то и одржувањето не смеат да го прават деца без надзор.

- **ПРЕДУПРЕДУВАЊЕ:** Апаратот и неговите достапни делови се загреваат за време на употребата. Треба да се внимава да не се допрат грејачите. Децата помали од 8 години треба да се држат настрана освен ако не се под постојан надзор.
- **ПРЕДУПРЕДУВАЊЕ:** Готвењето без надзор на плочата со маст или масло може да биде опасно и може да заврши со пожар. НИКОГАШ не се обидувајте да го изгаснете огнот со вода, туку исклучете го апаратот и потоа покријте го пламенот, на пример, со капак или ќебе.
- **ПРЕДУПРЕДУВАЊЕ:** Опасност од пожар: не чувајте предмети на по-

вршините за готвење.

- **ПРЕДУПРЕДУВАЊЕ:** Ако површината е напукната, исклучете го апаратот за да се избегне можноста од струен удар.
- За плочите кои вклучуваат капак, треба да се отстрани секако истекување од капакот пред тој да се отвори. Исто така, површината на плочата треба да се излади пред да се затвори капакот.
- Апаратот не е наменет за да се управува со помош на надворешен тајмер или посебен систем со далечинско управување.
- Не користете груби абразивни средства или остри метални стругалки за чистење на стаклената врата на рерната и останатата површина, бидејќи тие може да ја изгребат површината,

што може да резултира со кршење на стаклото или оштетување на површината.

- Не користете средства на пареа за чистење на апаратот.
- Вашиот апарат е произведен во согласност со сите важечки локални и меѓународни стандарди и прописи.
- Одржувањето и поправката мора да се направат само од страна на овластени сервисери. Инсталацијата и поправката кои се извршени од неовластени мајстори може да ви го загрозат животот. Опасно е да се преправуваат или модификуваат спецификациите на апаратот на било каков начин.
- Пред инсталацијата, осигурајте се дека локалните услови за дистрибуција (природата на гасот и гасниот притисок или волтажата и фреквенцијата на електричната енергија) и барањата на апаратот се компатибилни. Барањата за овој апарат се наведени на етикетата.
- **ВНИМАНИЕ:** Овој апарат е дизајниран само за готвење храна и е наменет само за внатрешна употреба во домаќинството и не треба да се користи за друга намена или за било каква друга примена, како што е употребата вон домот или во комерцијална средина или за затоплување на соби.
- Преземени се сите можни заштитни мерки за да се осигура вашата безбедност. Бидејќи стаклото може да се скрши, треба да бидете внимателни при чистење-

то за да се избегне гребење. Избегнувајте удирање или тропање на стаклото со додатоци.

- Осигурајте се дека кабелот за напојување со струја не е заглавен во текот на инсталацијата. Ако кабелот за напојување со струја е оштетен, мора да биде заменет од страна на производителот, неговиот сервисер или други квалификувани лица за да се спречи опасност.

Предупредувања за инсталацијата

- Не ракувајте со апаратот пред да биде целосно инсталиран.
- Апаратот мора да биде инсталиран од страна на овластен мајстор и пуштен во употреба. Производителот не е одговорен за било каква штета која може да биде предизвикана од неисправно поставување и инсталација од страна на неовластени лица.
- Кога ќе го отпакувате апаратот, осигурајте се дека не е оштетен за време на транспортот. Во случај на некаков дефект, не го користете апаратот и веднаш контактирајте го квалификуваниот сервисер. Бидејќи материјалите кои се користат за пакување (најлон, хефталици, стиропор...и.т.н.) може да предизвикаат штетни влијанија кај децата, истите треба веднаш да се соберат и да се отстранат.
- Заштитете го апаратот од атмосферските влијанија. Не го изложувајте на влијанија како што се сонце, дожд, снег и.т.н.
- Материјалите кои го опкружуваат апаратот (витрината) мора да бидат способни да издржат температура од минимум 100°C.
- За време на употребата
- Не ставајте запаливи или експлозивни материјали, во или близу апаратот додека тој работи.

- Не го оставајте шпоретот додека готвите со цврсти или течни масла. Можат да се запалат во случај на прекумерно загревање. Никогаш не турувајте вода на пламењата кои се предизвикани од масло. Покријте ги тенџерето или тавата за пржење со соодветниот капак, со цел да се задуши пламенот кој се појавил во овој случај и исклучете го шпоретот.
- Секогаш позиционирајте ги тавите над центарот на зоната за готвење и свртете ги рачките во безбедна позиција за да не можат да бидат турнати или дофатени.
- Ако нема да го користите апаратот подолг период, исклучете го од струја. Главното копче нека биде исклучено. Исто така, кога не го користите апаратот, нека биде исклучен вентилот за гас.
- Осигурајте се дека копчињата за регулирање на апаратот се секогаш во позиција „0“ (стоп) кога тој не се користи.
- Температурата на долната површина на плочата може да се зголеми за време на работењето. Затоа, мора да се инсталира табла под производот.
- За време на чистењето и одржувањето
- Секогаш исклучувајте го апаратот пред операции како што се чистење и одржување. Можете да го направите тоа откако ќе го исклучите апаратот или откако ќе ги исклучите главните копчиња.
- Не ги отстранувајте копчињата за регулирање за да го исчистите контролниот панел.
- **ЗА ДА СЕ ЗАДРЖИ ЕФИКАСНОСТА И БЕЗБЕДНОСТА НА ВАШИОТ АПАРАТ, ВИ ПРЕПОРАЧУВАМЕ СЕКОГАШ ДА**

КОРИСТИТЕ ОРИГИНАЛНИ РЕЗЕРВНИ ДЕЛОВИ И ДА ГИ ПОВИКАТЕ САМО НАШИТЕ ОВЛАСТЕНИ СЕРВИСЕРИ ВО СЛУЧАЈ НА ПОТРЕБА.

ИНСТАЛАЦИЈА

Електричното поврзување на оваа плоча треба да се изврши од страна на овластен сервисер или квалификуван електричар, во согласност со инструкциите од овој водич и во согласност со постојните прописи.

- Пред да го поврзете апаратот на електричната мрежа во вашиот дом, не заборавајте да проверите дали соодветствуваат подесувањата на волтажата, кои се наведени на достапните информации.
- Треба да се следат законите, регулативите, директивите и стандардите кои се во сила во земјата на употреба (прописите за безбедност, соодветно рециклирање во согласност со прописите, и.т.н.).

Сместување на вградената плоча

По отстранувањето на материјалот за пакување од апаратот и додатоците, осигурајте се дека плочата не е оштетена. Ако се сомневате на било каква штета, не го користете уредот и веднаш контактирајте го овластениот сервисер или квалификуван електричар.

Оваа вградена плоча треба да се вметне во дел од површината за готвење.

Создадете отвор со димензиите што се прикажани на наредната слика. Растојанието помеѓу задниот раб на плочата и било кој соседен ѕид зависи од површината на ѕидот. Не користете лесно запаливи материјали како завеси, хартии во близина на плочата.

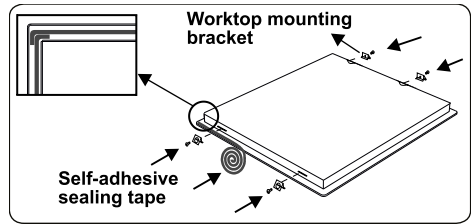

- Нанесете ја доставената едностранна самолеплива лента за дихтување околу долниот раб на површината за готвење и по надворешниот раб на стаклената керамичка плоча. Не ја растегнувајте.
- Зашрафете ги 4-те држачи за монтирање од површината за готвење на страничните ѕидови на производот.

Електрично поврзување на плочата

- Пред да продолжите со електричното поврзување, проверете дали сегашниот максимален капацитет на системот и штекерот се адекватни за максималната моќност на плочата.
- Електричната инсталација во домот и приклучокот за електрична струја кој е во употреба мора да бидат заземјени и во согласност со прописите за безбедност.
- Ако нема наменско коло за плочата и осигуран прекинувач, тие мора да бидат инсталирани од страна на квалификуван електричар пред да се поврзе плочата.
- Осигуриот прекинувач мора да биде лесно достапен штом ќе се инсталира плочата.
- Не користете адаптери, повеќекратни штекери и/или продолжени кабли.
- Автоматски преклопник со контактен отвор од најмалку 3 мм, со моќност од 20 ампери и тип за одложено функционирање мора да биде инсталиран во внатрешноста на струјното коло.
- За витро-керамичката плоча која работи на допир, кабелот мора да биде H05VV-F 3X1,5 мм² / 60227 IEC 53. Ќе го најдете дијаграмот за поврзување прикажан на задната

страна на апаратот.

- За време на инсталацијата, осигурајте се дека се користат изолирани кабли. Неправилното поврзување може да го оштети вашиот апарат. Гаранцијата нема да покрива такви оштетувања.
- Сите поправки мора да се извршат од страна на овластен сервисер или квалификуван електричар.
- Исклучете го уредот пред секое одржување. За повторно вклучување, строго следете ги дијаграмите за поврзување.

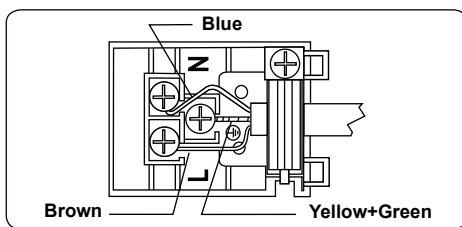

УПОТРЕБА

Апаратот работи на копчиња на допир и функциите се потврдуваат со екрани и акустични сигнали.

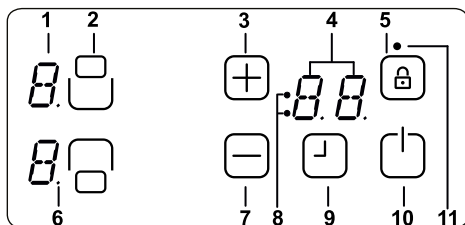

- 1- Приказ на грејач
- 2- Активирање / деактивирање на грејач
- 3- Подесување на топлина / тајмер се зголемува
- 4- Приказ на тајмер
- 5- клуч заклучување
- 6- Децимална точка
- 7- Намалување на топлината / тајмерот
- 8- Индикатори за зоната на тајмерот
- 9- Активирај / Деактивирај тајмер
- 10- Вклучување / исклучување
- 11- Индикатор за заклучување на клучот

Режим мирување	на	S-режим	Електричната мрежа е употребена на контролите на плочата и сите екрани на грејачите се исклучени или екранот за преостанатата топлина е активен.
Режим работење	на	B-режим	Најмалку еден екран на грејач покажува поставување на топлината помеѓу „0“ и „9“
Режим заклучување	на	VR-режим	Контролите на плочата се заклучени.



ОПИС НА РЕЖИМОТ

Вклучување и исклучување на апаратот

Ако апаратот се наоѓа во режим на мирување, ќе можете да го ставите во режим на работење со притискање на копчето вклучено/исклучено  најмалку 1 секунда. Звучниот сигнал акустично ја означува успешната операција. На сите грејачи се појавува „0“ и сите децимални точки на грејачот трепкаат (1 секунда вклучено, 1 секунда исклучено).



Ако нема работење во рок од 10 секунди, екранот на сите грејачи ќе се исклучи.

Ако екраните се исклучени, грејачот ќе биде ставен во режим на мирување.

Ако се притисне  повеќе од 2 секунди (во режим на работење), апаратот се исклучува и повторно се става во S-режим. Апаратот може да се исклучи со притискање на  во било кое време; дури и ако другите копчиња се притиснати истовремено.



Ако постои преостаната топлина од грејачот, тоа ќе биде наведено во соодветниот екран на грејачот за поставување на топлината.

Избор на грејач

Ако се одбере единствен грејач со соодветното копче за активиран/деактивиран грејач, децималната точка на соодветниот екран на грејачот ќе трепка. За избраниот грејач, можете да го наместите нивото на топлина помеѓу 1-9 со допирање на копчињата за поставување на топлина  или .

Копчињата мора да се притиснат во рок од 3 секунди, инаку изборот на грејач ќе се избрише и точката за поставување на топлината ќе исчезне (децимална точка). Ако не постои понатамошно работење во рок од 10 секунди, грејачот се враќа

во S-режим.

Поставувањето на топлината секогаш може да се промени со притискање на  или  помеѓу нивоата 1-9.

Секое работење со копчињата или секоја промена на екранот завршува со звучен сигнал.

Поставување на ниво за готвење со и без зголемување на топлината

Сите грејачи се опремени со функционалност за зголемување на топлината.

Ако зголемувањето на топлината е активно, тогаш грејачот ќе работи со максимална моќ во периодот на зголемување на топлината, што зависи од одбраното поставување на топлината. Ова е прикажано преку трепкачко „А“, кое ја менува вредноста на поставувањето на топлината (на пример, 0,5 секунди „А“ и 0,5 секунди „9“) кај екранот на грејачот. Штом ќе заврши времето на зголемување на топлината, ќе биде прикажано само поставувањето на топлината.

Ако зголемувањето на топлината треба да се користи за одреден грејач, нивото 9 на грејачот мора да се ракува со притискање на  почнувајќи од ниво 0. По поставувањето на топлината на ниво 9, „А“ ќе се прикажува наизменично. Ова значи дека сега се активирани нивото 9 и зголемувањето на топлината.



Зголемувањето на топлината може да се исклучи со притискање на  сè додека не се појави поставувањето на топлината „0“.



Ако треба да се користи зголемување на топлината, тоа



секогаш може да се активира со повторно вклучување на  ако поставувањето на топлината е наместено на ниво 9. Кај екранот на топлината, трепка „A/9“.

Исклучување на индивидуалните грејачи

Одбраниот грејач може да се исклучи на 3 различни начини:

- Истовремено работење на копчињата  и 
- Намалување на поставувањето на топлината до „0“ со работење на копчето 
- Користење на функцијата за исклучување на тајмерот за соодветниот грејач

Истовремено работење на копчињата  и 

Соодветниот грејач мора да се одбере со копчето за активиран/деактивиран грејач, децималната точка за соодветниот екран на грејачот ќе трепка. За да се исклучи грејачот,  и  мора да се притиснат истовремено. Се огласува звучен сигнал и се појавува „0“ на екранот за поставување на топлината.

Ако тајмерот е активен за одбраниот грејач, тогаш ќе се појави „0“ на екранот на грејачот а, исто така, соодветната тајмер функција за индикаторот на зоната на готвење и екранот на тајмерот се исклучуваат.

Ако постои преостаната топлина за овој грејач, тоа ќе биде означено со статичен приказ на „H“ на екранот за поставување на топлината.

Намалување на поставувањето на топлината до „0“ со работење на копчето 

Грејачот може, исто така, да се исклучи со намалување на управуваното поставување на топлината на „0“.

Кога екранот на грејачот покажува „0“, придружната децимална точка на грејачот, исто така, ќе се исклучи.

Со исклучување на активниот грејач, не само што ќе се појави „0“ на екранот на грејачот, туку и соодветниот индикатор на зоната на готвење и екранот на тајмерот се исклучуваат.

Ако постои преостаната топлина за овој грејач, тоа ќе биде означено со статичен приказ на „H“ на екранот за поставување на топлината.

Користење на тајмер функција за исклучување за соодветниот грејач (достапна само кај некои модели)

Откако ќе го достигне преостанатото време од 0 минути, тајмерот го сопира поврзаниот грејач, покажувајќи „0“ на екранот на грејачот и го исклучува екранот на тајмерот. На екранот на тајмерот прикажано е „00“. Исчезнува соодветниот тајмер за индикаторот на зоната на готвење.

Исто така, исчезнува и назначениот индикатор за избор на две/три зони ако е активен.

Дополнително, звучниот сигнал акустично означува дека тајмерот истекол. По потврдувањето на

истекувањето на тајмерот со допирање на било кое копче, звучниот сигнал се стишува.

Функција за тајмер

Тајмерот ги обезбедува следниве карактеристики:

Контролата може истовремено да управува со максимум 4 тајмери за грејач и 1 аларм (кој е назначен без грејач).

Сите тајмери можат да се користат само во В-режим. Тајмерот на грејачот може да се назначи само на активен грејач, движејќи се во нивоа помеѓу 1-9. Алармот не зависи од било кој грејач.

За да се користат двете функции, функцијата за тајмер мора да се активира со копчето за активиран/деактивиран тајмер .



Со допирање на  за прв пат по активирањето на грејачите, контролата го предлага алармот (не трепка ниту еден индикатор на зоната на готвење, сите се вклучени или исклучени).

Со допирање на  по втор пат, контролата го предлага назначувањето на еден од активираните грејачи со трепкање на индикаторот на зоната на готвење. Сега тајмерот на поврзаниот тајмер сигнализира.



Со повторно допирање на , следниот тајмер во насока на стрелките на часовникот, се предлага за назначувањето на следниот активен грејач. И така натака...

Аларм

Без оглед дали е активиран одреден грејач или не, алармот може да работи

се допирање на . Прикажаното „00“ покажува дека тајмерот е активен, а точката во десниот екран на тајмерот означува дека  и  се сега поврзани за поставување на вредноста на тајмерот.

Алармот се одбира кога сите индикатори на зоната на готвење се статички вклучени или исклучени (не трепка ниту еден индикатор на зоната на готвење).

Со  и , може да се намести вредноста на тајмерот.

По успешното поставување на времето на алармот, тајмерот започнува да го намалува времето.



Алармот нема да сопре со исклучувањето на апаратот или со активирањето на функцијата за заклучување, тој ќе продолжи да ги зголемува минутите сè додека не се сигнализира истекување.

Откако ќе се достигне „00“ на тајмерот, звучниот сигнал го сигнализира истекувањето на времето.

За да се сопре звучниот сигнал, мора да го потврдите „истекувањето“ со допирање на било кое копче.



Тајмер на грејачот

Тајмерите на грејачите можат да се наместат само за активираните грејачи (нивото на грејачот мора да биде наместено помеѓу 1-9)

Со прв допир на , се активира алармот. По вториот допир на , тајмерот се назначува на активираниот грејач. Предложеното назначување е покажано од соодветниот индикатор на зоната на готвење, кој трепка.

По повторниот допир на  по активирањето на првиот тајмер на грејачот,

контролата го препорачува следниот активен грејач назначен на тајмерот во насока на стрелките на часовникот. Препораката за назначувањето се покажува со трепкачкиот индикатор на зоната на готвење.

Со допирање на  и , може да се намести вредноста на тајмерот за грејачот.

Тајмерот кој истекува за првиот наместен тајмер на грејачот е покажан со статистичко палење на индикаторот на зоната на готвењето.

Со повторно допирање на , понатамошните тајмери ќе можат да се назначат на други активирани грејачи.



10 секунди по последната операција, екранот на тајмерот се менува во тајмерот кој следен ќе истече.

Назначувањето на тој тајмер се прикажува секогаш со трепкачки индикатор на зоната на готвење. Ќе можете да одредите колку тајмери работат според бројот на индикатори на зоната на готвење кои се статички вклучени.

Со притискање на , можете да ги прикажете вредностите на тајмерот за тајмерот на грејачот и за алармот. Назначувањето секогаш се покажува со трепкачкиот индикатор на зоната на готвење. Ако не трепка ниту еден индикатор на зоната на готвење, времето на алармот ќе се прикаже на 2-цифрениот екран на тајмерот.

Сите тајмери за грејачите може да се избришат со исклучување на апаратот во S-режим со користење на . Алармот нема да се избрише, тој ќе продолжи да работи додека не истече.

За да се избрише одреден тајмер во режимот на работење, мора прво да го одберете тајмерот со притискање на копчето активиран/деактивиран тајмер сè додека не се прикаже. Вредноста може да се избрише на 2 различни начини:

- Намалете со допирање на  сè додека не се појави „00“ на екранот на тајмерот.
- Допрете ги  и  истовремено во рок од 0,5 секунди сè додека не се прикаже „00“ на екранот на тајмерот.

Откако ќе се достигне „00“ на тајмерот на грејачот, назначеното ниво на грејачот ќе биде наместено на „0“.

Истекувањето на тајмерот на грејачот или алармот се сигнализира акустично со помош на звучен сигнал. Ова ќе се избрише со допирање на било кое копче за потврдување.

Почекајте додека не се изгуби „F“ за сите зони, вклучете ја плочата со допирање на  и продолжете да ја користите.



Копче за заклучување

Функционалноста за заклучување служи за блокирање и го става апаратот во безбеден режим за време на работењето. Менувањето на функциите на допир, како на пример покачувањето на поставувањето на топлината и други, нема да бидат можни. Можно е само да се исклучи апаратот.

Функцијата за заклучување е активна, ако копчето за заклучување  е притиснато барем 2 секунди. Оваа операција е потврдена со звучен сигнал. По успешната операција од повеќе од 2 секунди, индикаторот на копчето за заклучување трепка

и грејачот се заклучува.

Грејачот може да се заклучи само во режим на работење (В-режим).

Ако грејачот е заклучен, може да се ракува само со , сите други копчиња се блокирани. Ако постои некое друго копче со кое се ракува во блокираниот режим, звучниот сигнал ќе се огласи и индикаторот на копчето за заклучување ќе трепне како показател за активираниот функционалност за заклучување. Само исклучување со примена на  е возможно. Но, ако сте го исклучиле апаратот, нема да можете да го рестартирате пак без да го отклучите. Откако ќе притиснете на  во рок од 2 секунди, индикаторот на копчето за заклучување ќе исчезне. Сега, контролите на плочата се отклучени и може да си работат во најдобар ред.

БЕЗБЕДНОСНИ ФУНКЦИИ НА КОНТРОЛИТЕ НА ДОПИР

Следниве безбедносни функции се достапни за да се избегнат непланираните операции на контролите на плочата.

Безбедносно исклучување со помош на сензор

За да го спречите апаратот од несакаано, случајно работење на сензорот, вклучено е набљудување на сензорите. Во случај едно или повеќе копчиња да се притиснати подолго од 12 секунди, рутината за набљудување на сензорите акустично ќе сигнализира неправилно работење (тенџере или друг објект поставен на копчето, дефект на сензорите, и.т.н.) и ќе го исклучи апаратот.

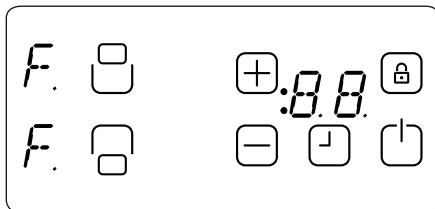

Безбедносното исклучување предизвикува контролите на плочата да се исклучени на S-режим. „F“ ќе трепне кај сите екрани на грејачите.

Ако е присутна преостаната топлина, таа ќе се прикаже кај сите други екрани на грејачите.

Контролите на плочата тогаш ќе отидат во S-режим. Истовремено ќе се појави и звучен сигнал. По 10 минути, акустичното сигнализирање ќе престане.

Ако повеќе нема погрешно работење, и визуелниот и акустичниот сигнал ќе исчезнат.

Исклучување поради прегревање

Поради поставувањето на контролите кои се наоѓаат многу блиску до грејачот во средниот преден дел на плочата, може да се случи неправилно поставеното тенџере на половина од контролите, а не почувствувано од безбедносното исклучување со помош на сензор (кое не покрива копче) да ја загрее плочата до висока температура, што ги прави стаклото и копчињата недопирливи без да си го изгорите прстот.

За да се спречи контролната единица на плочата од оштетување, контролата цело време ја следи температурата и се исклучува во

случај на вонредна состојба со прегревање. Наведена е во екраните на 4-те грејачи со буквата „t“ за целото време сè додека не се намали температурата.

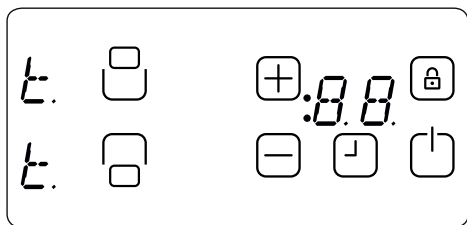

По паѓањето на температурата, приказите со „t“ ќе се избришат и контролната единица на плочата ќе се врати во S-режим. Ова значи дека корисникот може да го реaktivира апаратот со допирање на .

Ограничувања на времето на работење

Контролната единица на плочата има ограничување на времето на работење. Ако поставувањето на топлината за овој грејач не е променето одреден временски период, тогаш грејачот автоматски ќе се исклучи (за 10 секунди се прикажува „0“, потоа преостанатата топлина). Границата на времето на работење зависи од избраното поставување на топлината. Ако бил поврзан тајмер со грејачот, тогаш ќе се прикаже „00“ на екранот на тајмерот во рок од 10 секунди. Потоа, екранот на тајмерот се исклучува.

После автоматското исклучување на грејачот, како што е опишано погоре, со грејачот повторно може да се ракува и се применува максималното

време на работење за ова поставување на топлината.

Функции за преостанатата топлина

По сите процеси на готвење останува уште топлина која е зачувана во витро-керамичкото стакло наречена преостаната топлина. Контролата може грубо да пресмета приближно колку топло е стаклото во најлош случај. Ако пресметаната температура е повисока од + 60 ° C, тогаш ова ќе биде прикажано на соодветниот екран на грејачот откако грејачот од контролата на плочата бил исклучен. Екранот за преостанатата топлина се прикажува сè додека пресметаната температура на грејачот е > + 60 ° C.

Екранот за преостанатата топлина има најмал приоритет и се брише од страна на секоја друга вредност на екранот, за време на безбедносните исклучувања и прикажувањето на грешка во кодот.

Повторната применана напојувањето до контролната единица на плочата откако се има случено прекин на напојувањето, предизвикува екранот за преостанатата топлина да трепка, ако соодветниот грејач имал преостаната топлина поголема од + 60 ° C пред да се случи прекилот на електрична енергија. Екранот ќе трепка сè додека не истече максималното време на преостанатата топлина или грејачот ќе се селектира и активира.

ЧИСТЕЊЕ И ОДРЖУВАЊЕ

Не треба да се користат садови со грубо дно, бидејќи тие може да ја изгребат стаклената керамичка површина. Дното на добрите садови треба да биде колку што е можно подебело и порамно. Пред употреба, осигурете се дека дното на садовите е чисто и суво.

Секогаш ставајте ги садовите на зоната за готвење пред да ја вклучите. Ако е можно, секогаш ставајте ги капаците на садовите. Дното на садовите не смее да биде помало или поголемо од зоните за готвење, треба да биде со соодветна големина како што е наведено подолу, за да не се троши енергија.

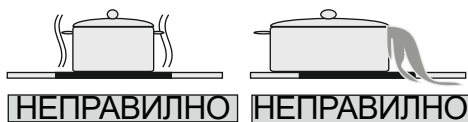
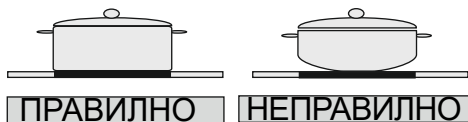

Пред чистење на плочата, прво отстранете го приклучокот од штекерот за електрично напојување. Потоа, осигурете се дека нема зачувана преостаната топлина во апаратот. Витро-керамичкото стакло е многу отпорно на високи температури и прегревање. Ако има

преостаната топлина зачувана во апаратот, „H“ ќе трепка на екранот на грејачот. За да избегнете изгореници, оставете го апаратот да се излади.

Отстранете ја сета истурена храна и маст со стругалка за стакла. Потоа, избришете ја плочата со соодветно средство за миење садови и чиста влажна крпа. Истријте го апаратот со чиста сува крпа.

Ако случајно се стопиле алуминиумска фолија или пластични предмети на површината на плочата, тие треба веднаш да се отстранат од жешката површина за готвење со стругалка. Со ова ќе се избегне можно оштетување на површината. Ова, исто така, се однесува и за шеќер или храна која содржи шеќер, која може да се истури на плочата.

Ако се стопи друг тип на храна на површината на плочата, отстранете ја нечистотијата кога ќе се излади апаратот. Користете средство за стаклена керамика или нерѓосувачки челик при чистењето на површината.

Не користете кујнски крпи или абразивни сунѓеризачистење навитро-керамичката површина. Овие материјали можат да ја оштетат површината.

Не користете хемиски детергенти, спрејовиилиотстранувачинафлекина витро-керамичката површина. Овие материјали можат да предизвикаат пожар или бледнење на бојата на витро-керамиката. Чистете со вода и средство за миење садови.

SADRŽAJ:

OPIS PLOČE

BEZBEDNOSNA UPOZORENJA

INSTALACIJA

Lociranje vaše ugrađene ploče

Električno povezivanje na vašu ploču

KORIŠĆENJE

Uključite i isključite kontrolu

Izaberite grejač

Uključite duple i trostruke zone

Podesite nivo kvanja sa i bez pojačanog grejanja

Isključite individualne grejače

Funkcija tajmera

Blokiranje ključa

BEZBEDNOSNE FUNKCIJE KONTROLE NA DODIR

Prekidanje bezbednosnog senzora

Isključena preterana temperatura

Ograničenja vremena rukovanja

Funkcije prisutne toplote

ČIŠĆENJE I BRIGA

OPIS PLOČE

Poštovani korisniče

Važno je da treba da pročitate ovo uputstvo zarad najboljeg učinka i kako biste produžili vek trajanja vašeg uređaja. Preporučujemo vam da čuvate ovo uputstvo zarad budućih referenci.

Vaša nova ploča je pod garancijom i pružiće vam trajnu uslugu. Ova garancija je samo primenljiva ako je uređaj instaliran i rukuje se njime u skladu sa instrukcijama za rukovanje i instalaciju koje su navedene u ovom uputstvu.

GREJAČ JEDNE ZONE VITROKERAMIČKA POVRŠINA

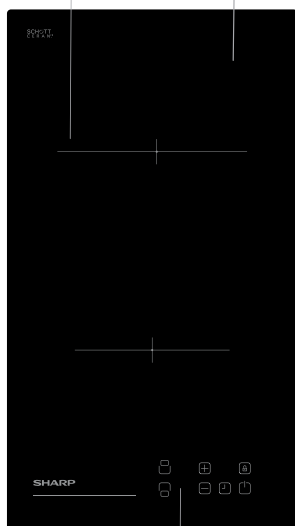

KONTROLNA TABLA
NA DODIR

Napomena: Izgled vaše ploče može da bude drugačiji od modela koji je iznad prikazan usled svoje konfiguracije.

BEZBEDNOSNA UPOZORENJA

PAŽLJIVO I U POTPUNOSTI PROČITAJTE OVE INSTRUKCIJE PRE NEGO ŠTO KORISTITE SVOJ UREĐAJ I ČUVAJTE GA NA PRISTUPNOM MESTU ZARAD REFERENCE KADA JE TO POTREBNO.

OVO UPUTSTVO JE PRIPREMLJENO ZA VIŠE OD JEDNOG ZAJEDNIČKOG MODELA. VAŠ UREĐAJ MOŽDA NEĆE IMATI NEKE FUNKCIJE KOJE SU OPISANE U OVOM UPUTSTVU. OBRATITE PAŽNJU NA IZRAZE KOJI SADRŽE CIFRE, DOK ČITATE UPUTSTVO ZA RUKOVANJE.

Opšta bezbednosna upozorenja

- Ovaj uređaj mogu da koriste deca od 8 godina naviše i osobe sa smanjenim fizičkim, senzornim ili mentalnim kapacitetima ili koja nemaju iskustva i znanje ako im je pruženo nadgledanje ili date instrukcije u vezi sa korišćenjem uređaja na siguran način i dok razumeju opasnosti koje postoje. Deca ne smeju da se igraju sa uređajem. Čišćenje i korisničko održavanje

ne treba da se izvrše od strane dece bez nadgledanja.

- **U P O Z O R E N J E :** Uređaj i njegovi dostupni delovi postaju topli u toku korišćenja. Treba se postarati da se izbegne dodirivanje grejnih elemenata. Deca koja imaju manje od 8 godina ne treba da budu u blizini osim ako nisu stalno nadgledana.

- **U P O Z O R E N J E :** Kuvanje na ploči bez nadzora sa masnoćom ili uljem može da bude opasno i može da dovede do požara. NIKADA ne pokušavajte da ugascite požar sa vodom, već isključite uređaj i zatim pokrijte plamen npr. sa poklopcem ili ćebetom za požar.

- **U P O Z O R E N J E :**

Opasnost od požara: ne čuvajte predmete na površini za kuvanje.

- **UPOZORENJE:** Ako je površina napukla, isključite uređaj da biste izbegli mogućnost strujnog udara.
- Za ploče koje u sebi imaju poklopac, bilo kakvo izlivanje treba da se ukloni sa poklopca pre nego što se otvori. I površina ploče takođe treba da se ohladi pre nego što se zatvori poklopac.
- Uređaj nije planiran za rukovanje putem eksternog tajmera ili odvojenog sistema daljinske kontrole.
- Ne koristite jaka abrazivna sredstva za čišćenje ili oštre metalne strugače da biste očistili staklo od vrata na retni i drugu površinu jer mogu da ogrebu površinu

što može da dovede do slamanja stakla ili štete nad površinom.

- Ne koristite sredstva za čišćenje na paru za čišćenje uređaja.
- Vaš uređaj je proizveden u skladu sa primenjivim lokalnim i internacionalnim standardima i propisima.
- Rad na održavanju i opravci mora da se izvrši od ovlašćenih servisnih tehničara. Rad na instalaciji i opravljanju koji je izvršen od neovlašćenih tehničara mogu da vas dovedu u opasnost. Opasno je menjati ili modifikovati specifikacije uređaja na bilo koji način.
- Pre instalacije, postarajte se da lokalni distributivni uslovi (priroda gasa i pritisak gasa ili strujni napon i frekvencija) i zahtevi uređaja budu kompatibilni. Zahtevi ovog uređaja su navedeni na etiketi.
- **OPREZ:** Ovaj uređaj je napravljen samo za kuvanje hrane i samo za unutrašnje korišćenje kod kuće i ne treba da se koristi u druge svrhe ili bilo koje druge primene, kao što je korišćenje van kuće ili u komercijalnom okruženju ili za grejanje sobe.
- Sve moguće bezbednosne mere su preduzete kako bi se osigurala vaša bezbednost. Pošto staklo može da se slomi, treba da budete pažljivi dok ga čistite da biste izbegli ogrebotine. Izbegavajte

udaranje ili kucanje po staklu sa dodacima.

- Postarajte se da produžni kabl ne bude uglavljen u toku instalacije. Ako je produžni kabl oštećen, mora biti zamenjen od strane proizvođača, njegovog uslužnog agenta ili slično kvalifikovanih osoba kako bi se sprečila opasnost.

Instalaciona upozorenja

- Ne rukujte uređajem pre nego što je u potpunosti instaliran.
- Uređaj mora da se instalira od strane ovlašćenog tehničara i da se stavi u rad. Proizvođač nije odgovoran za bilo kakvu štetu koja može da se izazove od strane defektivnih zamena i instalacije od strane ovlašćenih ljudi.
- Kada otpakujete uređaj, postarajte se da nije oštećen u toku transporta. U slučaju bilo kakvog defekta; ne koristite uređaj i odmah kontaktirajte kvalifikovanog uslužnog agenta. Pošto materijali koji se koriste za pakovanje (najlon, heftalice, stiropor...itd.) mogu da izazovu štetne efekte nad decom, oni treba da se sakupe i odmah uklone.
- Zaštitite svoj uređaj od atmosferskih efekata. Ne izlažite ga efektima kao što su sunce, kiša, sneg itd.
- Materijali u okruženju uređaja (viseći delovi) treba da budu u mogućnosti da istrpe temperaturu od minimalno 100 °C.
- U toku korišćenja
- Ne stavljajte zapaljive ili sagorive

materijale, u ili u blizini uređaja kada on radi.

- Ne ostavljajte šporet kada kuvate sa tvrdim ili tečnim uljima. Mogu da se zapale pod uslovom izuzetne toplote. Nikada ne sipajte vodu na plamen koji je izazvan od strane ulja. Pokrijte šerpu ili tiganj sa njihovim poklopcima kako biste zaustavili plamen koji se u ovom slučaju pojavio i isključite šporet.
- Uvek postavljajte tiganj preko centra zone za kuvanje i okrenite ručke na bezbednu poziciju tako da ne mogu da se udare ili uhvate.
- Ako nećete koristiti uređaj duži vremenski period, isključite ga. Neka glavni kontrolni prekidač bude isključen. Takođe, kada ne koristite uređaj, isključite ventil za gas.
- Postarajte se da kontrolna dugmad uređaja uvek budu na „0“ (stop) poziciji kada se ne koriste.
- Temperatura donje površine ploče može da se poveća u toku rukovanja. Prema tome, daska mora da se instalira ispod proizvoda.
- U toku čišćenja i održavanja
- Uvek isključite uređaj pre rukovanja kao što su čišćenje ili održavanje. To možete da uradite tako što ćete isključiti uređaj iz struje ili isključiti glavni prekidač.
- Ne uklanjajte kontrolnu dugmad da biste očistili kontrolnu tablu.
- **DABISTE ODRŽALIEFIKASNOST I BEZBEDNOST VAŠEG UREĐAJA, PREPORUČUJEMO VAM DA UVEK KORISTITE ORIGINALNE REZERVNE**

DELOVE I DA U SLUČAJU
POTREBE POZOVETE SAMO
NAŠE OVLAŠĆENE SERVISNE
PREDSTAVNIKE.

INSTALACIJA

Električno povezivanje ove ploče treba da se izvrši od strane ovlašćenog servisnog predstavnika ili kvalifikovanog električara, u skladu sa instrukcijama u ovom vodiču i u skladu sa trenutnim propisima.

- Pre povezivanja vašeg uređaja na glavna kola u kući, postarajte se da proverite usklađenost podešavanja napona, koji su navedeni na proveri informacija o usklađenosti podešavanja napona, koji su navedeni na dostupnim informacijama.
- Zakoni, ukazi, direktive i standardi na snazi u zemlji korišćenja treba da se poštuju (bezbednosne regulative, pravilno recikliranje u skladu sa propisima, itd.)

W (mm)	290	min. A (mm)	50
D (mm)	520	min. B (mm)	50
H (mm)	47.5	E (mm)	10
C1 (mm)	270	min. F (mm)	10
C2 (mm)	490		

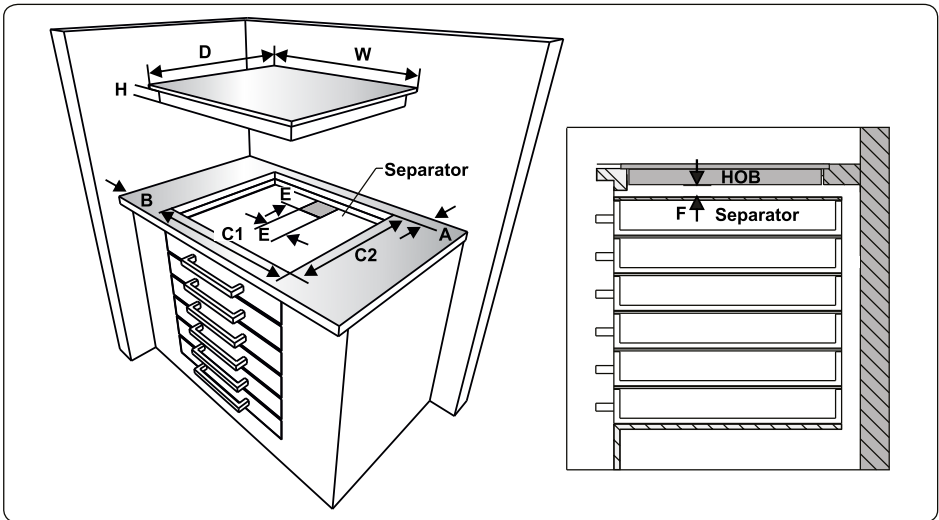
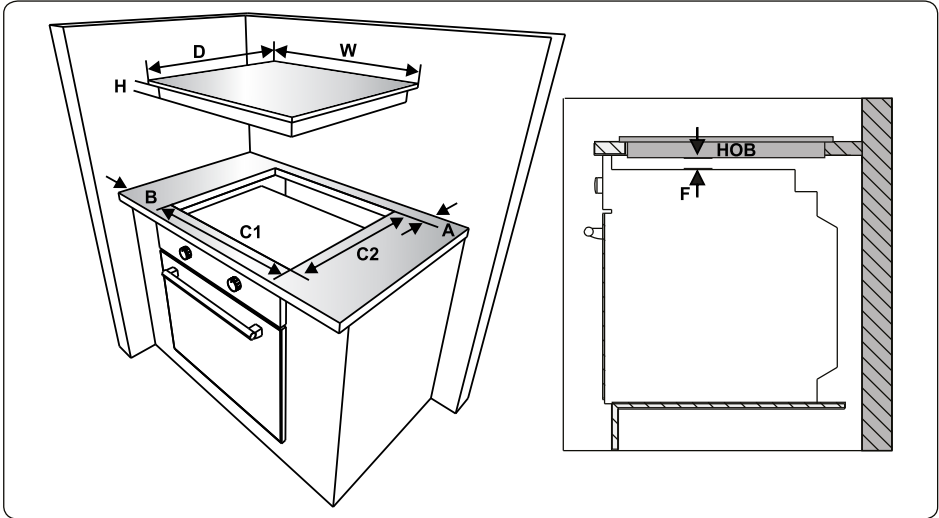

Lociranje vaše ugrađene ploče

Nakon uklanjanja materijala za pakovanje sa uređaja i njegovih dodataka, proverite da ploča nije oštećena. Ako sumnjate u oštećenje, ne koristite uređaj i odmah kontaktirajte ovlašćenog servisnog predstavnika ili kvalifikovanog električara.

Ova ugrađena ploča treba da se ubaci u prostor gornjeg radnog dela.

Napravite otvor sa dimenzijama prikazanim na sledećoj slici. Razdaljina između zadnje ivice ploče i bilo kojeg susednog zida zavisi od površine zida. Molimo vas da ne koristite lako zapaljive materijale kao što su zavese, papir u blizini ploče.

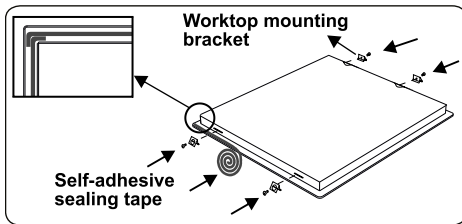

- Nanesite jednostranu samolepljivu traku za zaptivanje koja je došla sa uređajem okolo niže ivice površine za kupovanje pored spoljnih ivica staklene keramičke table. Ne razvlačite ga.
- Zašrafite 4 držača za montiranje gornjeg dela na bočne zidove proizvoda

Električno povezivanje na vašu ploču

- Pre nego što nastavite sa električnim povezivanjem, proverite da li su struja koja nosi kapacitet sistema i utičnica

pravilni za maksimalno ocenjivanje napajanja ploče.

- Električna instalacija prebivališta i utikač električnog kola koji se koristi moraju da budu uzemljeni i da poštuju bezbednosne regulative.
- Ako ne postoji pravilno kolo ploče i prekidač osigurača, moraju se instalirati od strane kvalifikovanog električara pre nego što se ploča poveže.
- Prekidač osiguranja mora da bude lako dohvatljiv kada se jednom ploča instalira.
- Ne koristite adaptere, višestruke utičnice i/ili produžne kablove.
- Prekidač kola sa otvorom kontakta od najmanje 3 mm, ocenjenog sa 20 A i odloženim tipom funkcionisanja moraju se instalirati unutar kola dovoda.
- Za vitrokeramičku ploču kontrolisanu na dodir, kabl mora da ima H05VV-F 3X1,5 mm² / 60227 IEC 53. Pronaći ćete dijagram za povezivanje prikazan na zadnjem delu vašeg uređaja.
- U toku instalacije, molimo vas da se uverite da se koriste izolirani kabovi. Nepravilno povezivanje može da ošteti vaš uređaj. Garancija neće pokriti takvu štetu.
- Sve opravke moraju da se izvrše od strane ovlašćenog servisnog

predstavnika ili kvalifikovanog električara.

- Isključite svoj uređaj pre svakog održavanja. Za ponovno povezivanje, isključivo sledite dijagrame za povezivanje.

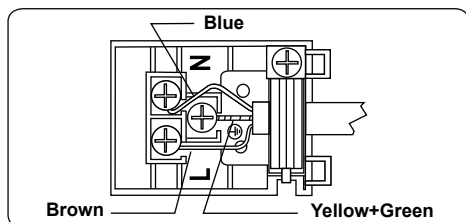

KORIŠĆENJE

Ovim uređajem se rukuje dirajući dugmad a funkcije su potvrđene od strane prikaza i akustičnih signala.

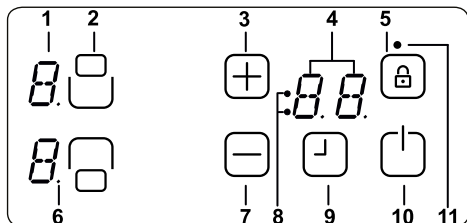

- 1- Prikaz grejača
- 2- Aktiviranje / Deaktiviranje grijača
- 3- Podešavanje temperature / tajmer povećanje
- 4- Prikaz timera
- 5- Ključ za zaključavanje
- 6- decimalna tačka
- 7- Podešavanje temperature / tajmer
- 8- Indikatori zone kuhinjske funkcije
- 9 - Aktiviranje / Deaktiviranje tajmera
- 10- On / Off
- 11- Indikator zaključavanja ključa

Režim pripravnosti	S-režim	Glavni dovod se primenjuje na kontrolu ploče i svi prikazi grejača su isključeni ili je prikaz postojeće toplote aktivan.
Režim-rukovanja	B-režim	Bar jedan prikaz grejača pokazuje podešavanje toplote između '0' i '9'
Režim zaključavanja	VR-režim	Kontrola ploče je zaključana.



OPIS REŽIMA

Uključite i isključite uređaj

Ako je uređaj u režimu pripravnosti, stavljen je u režim rukovanja pritiskajući dugme Uključeno/Isključeno  najmanje 1 sekundu. Zvučni signal akustično označava uspešno rukovanje. Na svim grejačima '0' se pojavljuje i sve decimalne tačke grejača blješte (1 sekunda uključeno, 1 sekunda isključeno).



Ako nema rukovanja u roku od 10 sekundi, prikaz svih grejača će se isključiti.

Ako su prikazi isključeni, grejač će se podesiti na režim pripravnosti.

Ako se pritisne  duže od 2 sekunde (u režimu rukovanja), uređaj je isključen i ponovo podešen na S-režim. Uređaj može da se isključi pritiskajući  bilo kada; čak i ako su simultano druga dugmad pritisnuta.



Ako postoji postojeća toplota od postojećeg grejača, ovo će ukazati na isto podešavanje toplote na prikazu grejača.

Izaberite grejač

Ako je jedan grejač izabran sa odgovarajućim dugmetom grejača koji je aktivan/neaktivan, decimalna tačka povezanog prikaza grejača blješti. Za izabrani grejač, možete da podesite nivo toplote između 1-9 pritiskajući dugmad za podešavanje toplote  ili .

Dugmad moraju da se pritisnu u roku od 3 sekunde, u suprotnom će izbor grejača biti obrisano a tačka podešavanja toplote će nestati (decimalna tačka). Ako nema daljih rukovanja u roku od 10 sekundi, grejač

se vraća u S-režim.

Podešavanje toplote može uvek da se promeni pritiskajući  ili  između nivoa 1-9.

Svako rukovanje dugmetom ili promena svakog prikaza je oglašeno zvučnim signalom.

Podesite nivo kuvanja sa i bez pojačanog grejanja

Svi grejači su opremljeni sa funkcionalnošću podspešenom toplotom.

Ako je podspešivanje toplote aktivno, grejač će rukovati sa maksimalnom snagom tokom perioda podspešivanja vremena toplote koje zavisi od izabranog podešavanja toplote. To je naznačeno kroz bljeskajuće 'A', koje se menja u zavisnosti od vrednosti podešavanja toplote (npr. 0,5 sekunde 'A' i 0,5 sekunde '9') na prikazu grejača. Jednom kada se vreme podspešivanje toplote završi samo će se podešavanje toplote ukazati.



Ako se podspešivanje toplote koristi za grejač, nivoom grejača 9 mora da se rukuje pritiskajući  počev od nivoa 0. Nakon podešavanja toplote na nivo 9, 'A' će se naizmenično prikazati. To znači da je nivo 9 i podspešivanje toplote sada aktivno.

Podspešivanje toplote može da se isključi pritiskajući  dok se podešavanje toplote '0' pojavljuje.



Ako bi se podspešivanje toplote koristi, uvek može da se aktivira koristeći  ponovo ako se podešavanje toplote podesi na nivo 9. Ako prikaz toplote 'A/9' bljeska.

Isključite individualne grejače

Selektivni grejač može da se isključi na 3 različita načina:

- Simultano rukovanje  i  dugmad
- Smanjenje podešavanja toplote na '0' rukujući  dugmetom
- Korišćenje funkcije isključivanja tajmera za odgovarajući grejač

Simultano rukovanje  i  dugmad

Odgovarajući grejač mora da se izabere sa aktivnim/neaktivnim dugmetom grejača, tačkom decimale bljeska povezanog prikaza grejanja. Da biste isključili grejač,  i  mora da se pritisne u isto vreme. Zvučni signal se čuje i '0' se prikazuje na prikazu podešavanja toplote.

Ako je tajmer aktivan za izabrani grejač, onda će se '0' prikazati na prikazu grejača i takođe na povezanom tajmeru funkcije tajmera indikatora zone za kuvanja a prikaz tajmera je isključen.

Ako postoji postojeća toplota koja je ostala za ovaj grejač, to će biti ukazano od strane statičnog prikaza 'H' na prikazu podešavanja toplote.

Smanjenje podešavanja toplote na '0' rukujući  dugmetom

Grejač takođe može da se isključi ako se smanji podešavanje toplote rukovanja na '0'.

Kada prikaz grejača pokazuje '0', povezana decimalna tačka grejača će se takođe isključiti.

Isključivanje aktivnog grejača, ne pojavljuje se samo '0' na prikazu grejača već i povezani tajmer indikatora zone kuvanja a prikaz tajmera se isključuje.

Ako postoji postojeća toplota koja je ostala za ovaj grejač, to će biti ukazano od strane statičnog prikaza 'H' na prikazu podešavanja toplote.

Korišćenje funkcije isključivanja tajmera za odgovarajući grejač (dostupno samo na nekim modelima)

Nakon što stigne do preostalog vremena od 0 minuta, tajmer zaustavlja povezani grejač, prikazujući '0' na prikazu grejača i isključuje prikaz tajmera. Na prikazu tajmera je pokazano '00'. Povezani tajmer indikatora zone kuvanja se gubi.

Dodeljeni indikator dualne/zone izbora se takođe gubi ako je aktivan.

Pored toga, zvučni signal akustički ukazuje da je tajmer istekao. Nakon potvrde da je tajmer istekao dodirujući bilo koje dugme, zvučni signal se ne čuje.

Funkcija tajmera

Tajmer nudi sledeće funkcije:

Kontrola može simultano da radi za maksimalno 4 dodeljena tajmera i 1 minut podsetnika (koji je dodeljen ne grejaču).

Svi tajmer mogu da se koriste samo u B-režimu. Tajmer grejača može samo da se dodeli aktivnom grejaču, koji radi na nivoima između 1-9. Minut podsetnika ne nezavisan od bilo kojeg grejača.



Da biste koristili obe funkcije, funkcija tajmera mora da se aktivira od strane dugmeta tajmera aktivno/neaktivno .

Dodirivanjem  po prvi put nakon aktiviranja grejača, kontrola nudi minut podsetnika (ne bljeska nijedan indikator zone kuvanja, oni su svi uključeni ili isključeni).

Dodirivanjem  po drugi put, kontrola nudi dodelu jednom od aktiviranih grejača tako što indikator zone kuvanja blješti. Sada je tajmer na povezani tajmer signaliziran.



Dodirivanjem  ponovo, sledeći tajmer u pravcu suprotnom od kazaljki na satu se preporučuje za dodeljivanje sledećeg aktivnog grejača. I tako...

Minut podsetnika

Bez obzira da li je grejač aktiviran ili nije, minutom podsetnika može da se rukuje dodirujući . Pojavljuje se '00' koji pokazuje da je tajmer aktivan i tačka u desnom prikazu tajmera ukazuje da je  i  su sada povezani za vrednost

tajmera podešavanja.

Minut podsetnika je izabran kada su svi indikatori zone kuvanja statistički uključeni ili isključeni (indikator zone kuvanja bljeska).

Sa  i , vrednost tajmera može da se podese.

Nakon uspešnog podešavanja vremena minuta podsetnika, tajmera započinje smanjivanje vremena.



Minut podsetnika se neće zaustaviti isključivanjem uređaja ili aktiviranjem funkcije zaključavanja ključa, nastaviće da povećava minute dok ne istekne indikacija.

Nakon što je tajmer došao do '00', zvučni signal navodi protok vremena.

Da biste zaustavili zvučni signal treba da potvrdite 'isteklo' dodirivanjem bilo kojeg dugmeta.



Tajmer grejača

Tajmeri grejača mogu da se podese samo za aktivirane grejače (nivo grejača mora da se podese između 1-9)

Prvim dodirom , minut podsetnika je aktiviran. Nakon dodirivanja  po drugi put, tajmer je dodeljen na aktiviran grejač. Predložena dodela je navedena od strane povezanog indikatora zone kuvanja koji blješti.

Ponovnim dodirivanjem  nakon aktiviranja prvog tajmera grejača, kontrola preporučuje sledeći aktivan grejač koji je dodeljen na tajmer u smeru

kazaljke na satu. Preporuka dodele je navedena od strane indikatora zone kuvanja koji bljeska.

Dodirivanjem  i , vrednost tajmera za grejač može da se podesi.

Vodeći tajmer prvog podešenog tajmera grejača je naveden od statičnog osvetljenog indikator zone kuvanja.

Dodirivanjem  ponovo dalji tajmeri mogu da se dodele drugim aktivnim grejačima.

10 sekundi nakon poslednjeg rukovanja, prikaz tajmera se menja na tajmer koji će sledeći raditi.



Dodela tog tajmera je uvek prikazan putem indikatora zone kuvanja koji blješti. Koliko tajmera radi može da se identifikuje brojem indikatora zone kuvanja koji su statički uključeni.

Povlačeći , možete da prikazete vrednosti tajmera za tajmer grejača i minut podsetnika. Dodela je uvek naznačena od strane blještećeg indikatora zone kuvanja. Ako nijedan indikator zone kuvanja ne blješti, minut podsetnika je prikazan u prikazu tajmera sa 2 cifre.

Svi tajmera grejača mogu da se izbrišu isključivanjem uređaja u S-režimu koristeći . Minut podsetnika neće biti izbrisan, nastaviće sa radom do isteka.

Da biste izbrisali tajmer u režimu

rukovanja, prvo treba da izaberete tajmer prevlačeći dugme tajmera aktivno/neaktivno dok se ne prikaže. Vrednost onda može da se izbriše na 2 različita načina:

- Smanjenje dodirivanjem  dok se '00' ne pojavi na prikazu tajmera.
- Pritisnite  i  simultano za 0,5 sekundi dok se '00' ne pokaže u prikazu tajmera.

Nakon dolaska do '00' grejača tajmera, dodeljeni nivo grejača će se podesiti na '0'.

Isticanje tajmera grejača ili minuta podsetnika je akustički navedeno od strane tona zvučnog signala. Ovo će biti izbrisano dodirivanjem bilo kojeg dugmeta za pristupanje.



Čekajte dok 'F' ne nestane za sve zone, uključite ploču dodirujući  i nastavite sa korišćenjem.

Zaključavanje ključa

Funkcionalnost zaključavanja ključa je za blokiranje i podešavanje uređaja u bezbedne režime u toku rukovanja. Modifikacije na dodir, na primer, povećavaju podešavanja toplote i drugi neće biti mogući. Moguće je samo isključiti uređaj.

Funkcija zaključavanja je aktivan ako je dugme ključa za zaključavanje  pritisnuto najmanje 2 sekunde. Ovo rukovanje je prihvaćeno od strane zvučnog signala. Nakon uspešnog rukovanja dužeg od 2 sekunde, indikator zaključavanja ključa blješti i grejač je zaključan.

Grejač može samo da se zaključa u režimu rukovanja (B-režim).

Ako je grejač zaključan, samo  može da se rukuje, sva druga dugmad su blokirana. Ako postoji bilo koje drugo dugme koje radi u blokiranom režimu, zvučni signal se čuje i indikator zaključavanja ključa blješti kao indikator za funkcionalnost aktiviranog zaključavanja ključa. Samo isključivanje rukovanjem  je moguće. Ali ako isključite uređaj, ne možete da ponovo pokrenuti bez otključavanja.

Nakon pritiskanja  2 sekunde, indikator zaključavanja ključa nestaje. Sada je kontrola ploče otključana i može da se rukuje na normalan način.

BEZBEDNOSNE FUNKCIJE KONTROLE NA DODIR

Sledeće bezbednosne funkcije su dostupne da bi se izbegla nenamerna rukovanja kontrole ploče.

Prekidanje bezbednosnog senzora

Da biste sprečili da uređaj neželjeno radi, koristeći nasumični senzor, monitoring senzora je uključen.

U slučaju da se jedno ili više dugmadi pritisne duže od 12 sekundi, rutina senzora monitoringa akustički ukazuje na nepravilno rukovanje (činija ili drugi objekat koji je postavljen na dugme, neuspešnost senzora, itd.) i isključuje uređaj.

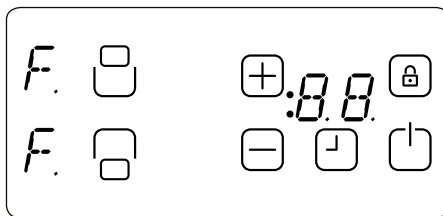

Bezbednosno isključivanje izaziva da se kontrola ploče isključi na S-režim. 'F' će blještati na svim prikazima grejača.

Ako je postojeća toplota prisutna, biće prikazana na svim drugim prikazima grejača.

Kontrola ploče će zatim otići u S-režim. U isto vreme se zvučni signal pojavljuje. Nakon 10 minuta akustičnog signaliziranja ono će se zaustaviti.

Ako više ne postoji pogrešna operacija, i vizuelni i akustički signal će nestati.

Isključivanje previsoke temperature

Usled postavljanja kontrole vrlo blizu grejača na srednjem prednjem delu ploče, može doći do toga da nepravilno postavljanja polovina činije na kontroli i senzor koji se ne registruje od isključivanja bezbednosnog senzora (ne poklapa dugme) zagreje ploču na vrlo visoku temperaturu, što dovodi do toga da se staklo i dugmad ne mogu dodirnuti a da se ne opeče.

Da bi se sprečila kontrola ploče od štete, kontrola nadgleda temperaturu sve vreme i isključuje se u slučaju

hitnog pregrevavanja. Navedena je na prikazu grejača 4 sa slovom 't' sve vreme dok se temperatura smanjuje.

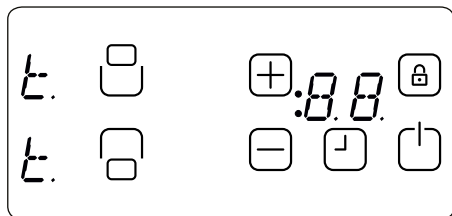

Nakon što se temperatura smanji, 't' prikazi će se izbrisati i kontrolna jedinica ploče će se vratiti u S-režim. Ovo znači da korisnik može da ponovo aktivira uređaj dodirujući .

Ograničenja vremena rukovanja

Jedinica kontrole ploče ima ograničenje u vremenu rukovanja. Ako podešavanje toplote za ovaj grejač nije promenjen neko vreme, onda će grejač da se automatski isključi (za 10 sekundi '0' će se prikazati, nakon prisutne toplote). Ograničenje vremena rukovanja zavisi od izabranog podešavanja toplote. Ako je tajmer povezan sa grejačem onda će se '00' prikazati na prikazu tajmera na 10 sekundi. Posle toga se prikaz tajmera isključuje.

Nakon automatskog isključivanja grejača, kao što je iznad opisano, grejač je ponovo u funkciji i maksimalno vreme rukovanja za ovo podešavanje toplote je primenjeno.

Funkcije prisutne toplote

Nakon svih procesa kuvanja postoji nešto toplote koja se čuva u vitrokeramičkom staklu koja se zove prisutna toplota. Kontrola može otprilike da izračuna koliko je toplo staklo u najgorem slučaju. Ako je izračunata temperatura veća od + 60 ° C, onda će ovo biti naznačeno na odgovarajućem prikazu grejača nakon što se grejač ili kontrola ploče isključi. Prikaz prisutne toplote je prikazan dok god je izračunata temperatura grejača > + 60 ° C.

Prikaz prisutne toplote ima najmanji prioritet i pregažen je svim drugim prikazom vrednosti, u toku isključivanja bezbednosti i prikaza koda o grešci.

Nakon ponovne primene napona na kontrolnu ploču nakon prekida dovoda napona koji se pojavio, to dovodi do toga da prisutna toplota prikaza blješti, ako odgovarajući grejač ima prisutnu toplotu veću od + 60 ° C pre nego što se pojavio prekid napajanja. Prikaz će blještati dok maksimalno prisutno vreme toplote ne istekne ili će se grejač izabrati i aktivirati.

ČIŠĆENJE I BRIGA

Posuđe sa neravnom površinom ne treba da se koristi jer ono može da odere površinu keramičkog stakla. Dno dobrog posuđa treba da bude što deblje i ravnije. Pre korišćenja, postarajte se da je dno posuđa čisto i suvo.

Uvek stavljajte posuđe na zonu kuvanja pre nego što se uključi. Ako je moguće, uvek stavljajte poklopce na posuđe. Dno posuđa ne sme biti manje ili veće od zone za kuvanje, treba da su odgovarajuće veličine koja je navedena ispod, da ne bi trošilo energiju.

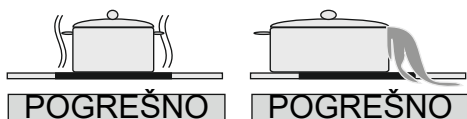
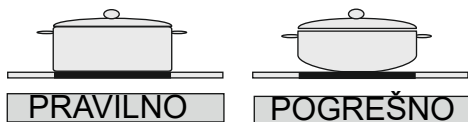

Pre čišćenja ploče, prvo uklonite utikač iz utičnice električnog dovoda. Zatim proverite da nema preostale toplote koja se čuva u uređaju. Vitrokeramičko staklo je jako otporno na visoke temperature i pregrejavanje. Ako postoji preostala toplota koja se čuva u uređaju, 'H' blješti na prikazu grejača. Da biste izbegli opekotine, neka se uređaj ohladi.

Uklonite svu prosutu hranu i masnoću sa strugalicom za prozor. Zatim obrišite ploču odgovarajućom tečnošću za

pranje i očistite suvom tkaninom. Protrljajte uređaj koristeći čistu suhu tkaninu.

Ako su se aluminijumska folija ili plastične stvari slučajno otopile na površini ploče, treba odmah da se uklone sa područja za toplo kuvanje koristeći strugalicu. Ovo će ukloniti bilo kakvu moguću štetu nad površinom. Ovo takođe važi za šećer ili hranu koja sadrži šećer ako se prosu na ploču.

U slučaju da se druga hrana otopi na površini ploče, uklonite prljavštinu kada se uređaj ohladi. Koristite čistač za staklenu keramiku ili nerđajući čelik kada čistite površinu.

Ne koristite krpu za pranje ili abrazivan sunder da biste očistili vitrokeramičku površinu. Ovi materijali mogu da oštete površinu.

Ne koristite hemijske deterdžente, sprejeve ili čistače za fleke na vitrokeramičkoj površini. Ovi materijali mogu da izazovu požaru ili promenu boje vitrokeramike. Čistite sa vodom i tečnošću za pranje.

TURINYS:

KAITLENTĖS APRAŠYMAS

ĮSPĖJIMAI SAUGOS KLAUSIMAI

MONTAVIMAS

Vietos parinkimas įmontuojamos kaitlentei

Kaitlentės jungimas į elektros tinklą

NAUDOJIMAS

Prietaiso įjungimas ir išjungimas

Kaitvietės pasirinkimas

Dvigubos ir trigubos zonos įjungimas

Kaitinimo pajėgumo nustatymas su ir be pagreitintu kaitimu

Atskirų kaitviečių išjungimas

Laikmačio funkcija

Skydelio užraktas

APSAUGINĖS JUTIKLINIO VALDYMO SKYDELIO FUNKCIJOS

Apsauginis išjungimas

Išjungimas dėl per aukštos temperatūros

Virimo laiko apribojimas

Likutinės šilumos funkcijos

VALYMAS IR PRIEŽIŪRA

KAITLENTĖS APRAŠYMAS

Gerb. kliente,

Svarbu perskaityti šią instrukciją, kad įsigytą prietaisą galėtumėte geriausiai ir ilgiau naudoti. Rekomenduojame išlaikyti šią instrukciją ateičiai.

Jūsų kaitlentei suteikiama garantija, ir ji tarnaus ilgai. Garantija taikoma tik tada, kai prietaisas montuojamas ir naudojamas, laikantis šioje instrukcijoje išdėstytų naudojimo ir montavimo nurodymų.

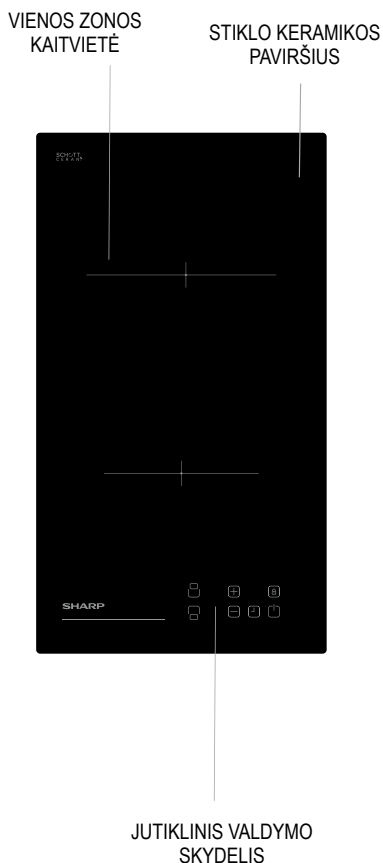

Pastaba: priklausomai nuo kiekvieno modelio ypatybių, Jūsų kaitlentė gali atrodyti skirtingai negu pateikta paveikslėlyje.

ĮSPĖJIMAI SAUGOS KLAUSIMAIS

PRIEŠ PRADĖDAMI NAUDOTI PRIETAISĄ, ATIDŽIAI PERSKAITYKITE ŠIUOS NURODYMUS IKI GALO IR LAIKYKITE JUOS PATOGIOJE VIETOJE ATEIČIAI.

ŠI INSTRUKCIJA PARENGTA KELIEMS PANAŠIEMS MODELIAMS. JŪSŲ PRIETAISE GALI NEBŪTI KAI KURIŲ ČIA APRAŠOMŲ YPATYBIŲ. SKAITYDAMI NAUDOJIMO INSTRUKCIJĄ, ATKREIPKITE DĖMESĮ Į PUNKTUS SU PAVEIKSLĖLIAIS.

Bendrieji įspėjimai saugos klausimais

- Šiuo prietaisu gali naudotis vaikai nuo 8 m. ir asmenys, kurių fiziniai, jutimo ar protiniai gebėjimai yra riboti, arba neturintys pakankamai patirties bei žinių, jei jie prižiūrimi arba išmokomi saugiai naudotis prietaisu ir supažindinami su galimais pavojais. Vaikams draudžiama žaisti su prietaisu. Prietaiso valymo ir priežiūros negalima patikėti vaikams be

priežiūros.

- **ĮSPĖJIMAS:** naudojamas prietaisas ir atviros jo dalys įkaita. Reikia būti atsargiems, kad neprisilietumėte prie kaitinimo elementų. Vaikams iki 8 metų amžiaus negalima leisti naudotis prietaisu, jei jie nėra nuolat prižiūrimi.
- **ĮSPĖJIMAS:** Gali būti pavojinga ruošti maistą ant kaitlentės, naudojant riebalus ar aliejų, jų neprižiūrint. **JOKIU BŪDU** negesinkite gaisro vandeniui; išjunkite prietaisą ir uždenkite liepsną, pavyzdžiui, dangčiu ar nedegiu audeklu.
- **ĮSPĖJIMAS:** gaisro pavojus: nepalikite daiktų ant kaitviečių.
- **ĮSPĖJIMAS:** įskilus paviršiui, išjunkite prietaisą, kad išvengtumėte elektros smū-

gio pavojaus.

- Kadangi ši kaitlentė yra su dangčiu, prieš jį atkeliant, būtina nuo jo nuvalyti visus išsiliejusius skysčius. Be to, prieš uždarant dangtį, kaitlentė turi atvėsti.
- Prietaisas nepritaikytas naudoti su išoriniu laikmačiu ar atskira nuotolinio valdymo sistema.
- Valydami orkaitės durelių stiklą ir kitus paviršius, nenaudokite šveitimui skirtų valiklių ar metalinių šveistuvų, kadangi jie gali subraižyti paviršių, todėl stiklas gali sudužti arba paviršius gali būti pažeistas.
- Nevalykite prietaiso garinėmis valymo sistemomis.
- Jūsų prietaisas pagamintas pagal visus taikytinus vietas ir tarptautinius standartus ir reglamentus.
- Techninės priežiūros ir remonto darbus turi atlikti tik įgalioti priežiūros specialistai. Jei montavimo ir

remonto darbus atlieka ne įgalioti priežiūros specialistai, gali kilti pavojus. Pavojinga kaip nors keisti ar modifikuoti prietaiso specifikacijas.

- Prieš montavimą pasirinkite, kad reikiami įvadai (dujų tipas, slėgis ar elektros įtampa ir dažnis) derėtų su prietaiso reikalavimais. Prietaiso reikalavimai surašyti etiketėje.
- **ATSARGIAI:** šis prietaisas skirtas tik maisto ruošimui ir naudoti buitėje namuose; jis neturi būti naudojamas kaip nors kitaip, negu numatyta jo naudojimo paskirtyje, pavyzdžiui, ne buitiniam naudojimui, komercinėje aplinkoje ar patalpų šildymui.
- Siekiant užtikrinti Jūsų saugumą, imtasi visų įmanomų saugumo priemonių. Turite atsargiai valyti stiklą, kad jo nesubraižytumėte, kadangi jis gali sudužti. Stenkitės nesutrenkti stiklo kitais daiktais.
- Montuodami, įsitikinkite, kad maitinimo laidas nebūtų užspaustas. Jei maitinimo laidas pažeistas, jį privalo pakeisti gamintojas, techninės priežiūros atstovas ar panašios kvalifikacijos specialistas, kad išvengtumėte pavojaus.

Įspėjimai montavimo klausimais

- Nenaudokite iki galo nesumontuoto prietaiso.
- Montuoti ir paleisti prietaisą turi įgaliotas specialistas. Gamintojas neatsako už žalą, kurią gali sukelti netinkamas prietaiso pastatymas ar jei jį montuoja neįgalioti darbuotojai.

- Išpakuodami prietaisą, apžiūrėkite, ar jis nebuvo pažeistas transportuojant. Pastebėję pažeidimą, nenaudokite prietaiso ir nedelsdami susisiekite su įgaliotu techninės priežiūros atstovu. Pakavimo medžiagas (nailoną, vielasiūles, polistireną ir kt.) būtina surinkti ir išmesti, kadangi jos gali pakenkti vaikams.
- Apsaugokite prietaisą nuo atmosferos poveikio. Nepalikite jo prieš saulę, lietų, sniegą ir pan.
- Šalia prietaiso esantys daiktai (spintelės) turi atlaikyti mažiausiai 100 °C temperatūrą.
- Naudojant prietaisą
- Naudodami prietaisą, į jo vidų ar šalia jo nedėkite degių medžiagų.
- Nepalikite viryklės be priežiūros, kai ruošiate maistą riebaluose. Smarkiai įkaitę, jie gali užsidegti. Jokiu būdu nepilkite vandens ant užsidegusių riebalų liepsnos. Tokiu atveju, uždenkite keptuvę dangčiu ir išjunkite viryklę, kad liepsna nebegautų oro.
- Puodus būtina dėti ant kaitvietės vidurio, o rankenas pasukti taip, kad už jų neužkliūtumėte.
- Nenaudodami prietaiso ilgą laiką, išjunkite jį iš maitinimo tinklo. Pagrindinį valdiklį laikykite išjungtą. Taip pat, nenaudodami prietaiso, užsukite dujas.
- Pasirūpinkite, kad, kai nenaudojate prietaiso, visų valdiklių rankenėlės būtų „0“ (išjungta) padėtyje.
- Naudojant kaitlentę, apatinės jos dalies paviršiaus temperatūra gali pakilti. Todėl po gaminiu turi būti sumontuota lenta.
- Valant prietaisą ir atliekant priežiūros darbus
- Prieš valydami ar atlikdami priežiūros darbus, visada išjunkite prietaisą. Tą galite padaryti išjungdami prietaisą iš maitinimo tinklo ar pagrindiniu valdikliu.
- Valydami valdymo skydą, neišiminkite rankenėlių.
- JEI NORITE, KAD PRIETAISAS VEIKTŲ EFEKTYVIAI IR SAUGIAI, REKOMENDUOJAME NAUDOTI TIK ORIGINALIAS AT-SARGINES DALIS IR, PRIREIKUS, KVIESTI TIK ĮGALIOTŲ AT-STOVŲ SPECIALISTUS.

MONTAVIMAS

Šią kaitlentę jungti į elektros tinklą turi įgalioto techninės priežiūros atstovo specialistas arba kvalifikuotas elektrikas pagal šioje instrukcijoje pateiktus nurodymus ir galiojančias taisykles.

- Prieš jungdami prietaisą į savo namų elektros tinklą, įsitikinkite, kad atitiktų įtampos reikšmės pateiktoje informacijoje.
- Būtina vadovautis šalyje, kurioje naudojamas prietaisas, įstatymų, potvarkių, direktyvų ir standartų (saugos taisyklių, tinkamo utilizavimo taisyklių ir t. t.)

W (mm)	290	min. A (mm)	50
D (mm)	520	min. B (mm)	50
H (mm)	47.5	E (mm)	10
C1 (mm)	270	min. F (mm)	10
C2 (mm)	490		

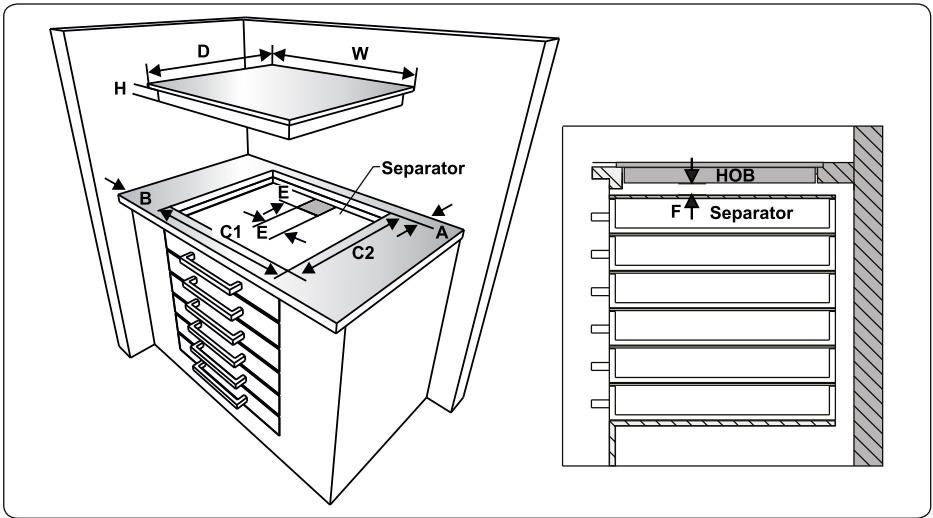
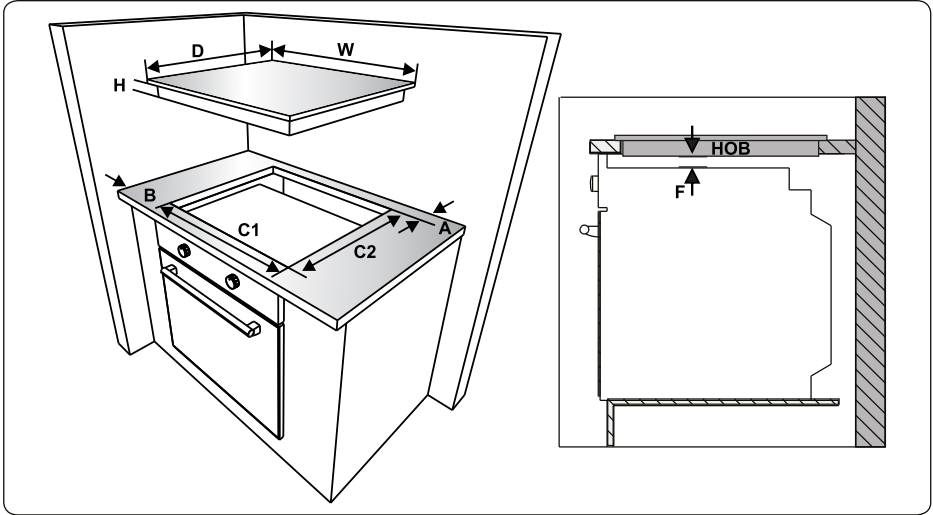

Vietos parinkimas įmontuojamos kaitlentei

Išėmę kaitlentę iš pakuotės ir nuėmę priedus, patikrinkite, ar ji nėra pažeista. Jei kyla įtarimų dėl pažeidimo, nenaudokite prietaiso ir nedelsdami susisieki- te su įgaliotu techninės priežiūros atstovu arba kvalifikuotu elektriku.

Ši įmontuojama kaitlentė turi būti įstato- ma į išpjovą stalviršyje.

Išpjova turi būti padaryta pagal kitame paveikslėlyje nurodytus matmenis. Atstumas nuo galinės kaitlentės briaunos ir gretimos sienos priklauso nuo sienos paviršiaus. Nelaikykite lengvai užside- gančių daiktų, tokių kaip užuolaidos ar popierius šalia kaitlentės.

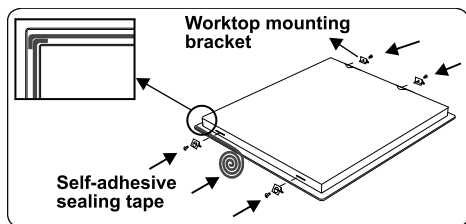

- Apatinį kaitlentės briaunos paviršių apklijuokite rinkinyje esančia iš vienos pusės lipnia juosta. Netempkite juostos.
- Prie išorinių gaminio sienelių prisukite 4 montavimo prie stalviršio laikytuvus.

Kaitlentės jungimas į elektros tinklą

- Prieš jungdami prietaisą į elektros tin- klą, patikrinkite, ar elektros įvado srovės stiprumas maitinimo lizde atitinka maksimalią kaitlentės galią.
- Namų elektros įvadas ir naudojamas

kištukas turi būti įžeminti, atitinkant saugumo taisykles.

- Jei nėra kaitlentei tinkamo įvado ir kiš- tuko su saugikliu, juos turi sumontuoti kvalifikuotas elektrikas.
- Sumontavus kaitlentę, saugiklis turi būti lengvai prieinamas.
- Nenaudokite adapterių, šakotuvų ir (arba) ilgintuvų.
- Maitinimo grandinėje turi būti sumon- tuotas 20 A uždelsto veikimo tipo jungtuvas su mažiausiai 3 mm kon- taktų anga.
- Su stiklo keramikos kaitlente turi būti naudojamas H05VV-F 3X1,5 mm² / 60227 IEC 53 kabelis. Jungimo gran- dinės brėžinį rasite ant galinės prietai- so pusės.
- Montuodami, pasirinkite, kad būtų naudojami izoliuoti laidai. Netinkamas jungimas gali sugadinti prietaisą. To- kiems gedimams garantija netaikoma.
- Visus remonto darbus turi atlikti įga- lioto techninės priežiūros atstovo spe- cialistai arba kvalifikuotas elektrikas.
- Prieš bet kokius priežiūros darbus prietaisą išjunkite iš maitinimo tinklo. Jungdami prietaisą iš naujo, griežtai vadovaukitės jungimo diagramomis.

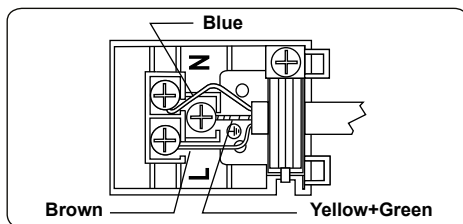

NAUDOJIMAS

Prietaisas valdomas jutikliniais mygtukais, o funkcijos patvirtinamos rodomais simboliais ir garsiniais signalais.

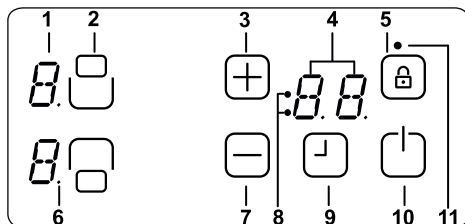

- 1 - Šildytuvo ekranas
- 2- Aktyvinti / išjungti šildytuvą
3. Šilumos nustatymas / laikmatis padidėja
- 4- Laikmačio ekranas
5. Rakto užraktas
- 6 Dešimtys taškų
7. Šilumos nustatymas / laikmatis sumažėja
- 8- Laikmačio funkcijos virimo zonos indikatoriai
- 9 - Ijungti / išjungti laikmatį
- 10 - Ijungta / išjungta
- 11- Rakto užrakto indikatorius

Budėjimo režimas	S-režimas	Srovė nenaudojama, visi kaitviečių pajėgumo rodymo langeliai išjungti arba rodomi likutinės šilumos indikatoriai.
Darbo režimas	B-režimas	Nors vienas kaitviečių pajėgumo rodymo langelis rodo reikšmę nuo 0 iki 9.
Režimas užrakintu valdymo skydeliu	VR-režimas	Kaitlentės valdymo skydelis – užrakintas.



REŽIMŲ APRAŠYMAS

Prietaiso įjungimas ir išjungimas

Kai prietaisas veikia budėjimo režimu, darbo režimas įjungiamas įjungti (išjungti) mygtuką  palaikius nuspausta mažiausiai 1 sekundę. Sėkmingą operaciją patvirtina garsinis signalas. Visų kaitviečių pajėgumo rodymo langeliuose atsiranda „0“, visuose langeliuose mirkčioja taškai (1 sekundę šviečia, 1 sekundę užgesta).



Jei per 10 sekundžių nieko nedaroma, visų kaitviečių pajėgumo rodymo langeliai išjungiami.

Jei rodymo langeliai išjungti, kaitvietė perjungiama į budėjimo režimą.

Jei  spaudžiamas ilgiau nei 2 sekundes (darbo režimu), prietaisas išjungiamas ir vėl nustatomas budėjimo režimu. Prietaisą bet kada galima išjungti  mygtuku – net jei tuo pačiu metu spaudžiami kiti mygtukai.

Jei kuri nors kaitvietė tebėra karšta, likutinės šilumos indikatorius tą rodyt.

Kaitvietės pasirinkimas

Kai atitinkamu kaitvietės įjungimo (išjungimo) mygtuku pasirenkama viena kaitvietė, tos kaitvietės pajėgumo rodymo langelyje mirkčioja taškas.  ir  mygtukais galite pasirinkti kaitvietės pajėgumo lygį nuo 1 iki 9.

Mygtukus reikia paspausti per 3 sekundes. Kitaip kaitvietės pasirinkimas bus atšauktas, o pajėgumo nustatymo langelyje taškas nebešviečia. Jei per 10 sekundžių nieko nedaroma, kaitvietė grįžta į S-režimą.

Kaitinimo pajėgumą bet kada galima keisti nuo 1 iki 9, paspaudus  arba

 mygtuką.

Kiekvienas mygtuko paspaudimas ar rodomos reikšmės pakeitimas užbaigiamas garsiniu signalu.

Kaitinimo pajėgumo nustatymas su ir be pagreitinimo kaitimu

Visose kaitvietėse veikia kaitinimo pagreitinimo funkcija.

Jei naudojama kaitinimo pagreitinimo funkcija, kaitvietė naudojama didžiausiu pajėgumu, kol pasiekiamas pasirinktas pajėgumas. Naudojant funkciją, kaitvietės pajėgumo langelyje nustatyta reikšmė mirkčioja pakaitomis su „A“ raide (pvz. 0,5 s „A“ ir 0,5 s „9“). Išsijungus kaitinimo pagreitinimo funkcijai, langelyje rodoma tik nustatyta pajėgumo reikšmė.



Norint kurioje nors kaitvietėje naudoti kaitinimo pagreitinimo funkciją,  mygtuku turi būti įjungtas 9 lygis, pradėdamas nuo 0 lygio. Nustačius 9 kaitinimo lygį, pakaitomis bus rodoma „A“. Tai reiškia, kad tuo metu naudojamas 9 kaitinimo lygis ir kaitinimo pagreitinimo funkcija.



Kaitinimo pagreitinimo funkciją galima išjungti, spaudžiant  mygtuką, kol langelyje bus rodomas „0“.



Jei reikia naudoti kaitinimo pagreitinimo funkciją, ją visada galima įjungti vėl spaudžiant , kai kaitvietės nustatytas 9 pajėgumo lygis. Kaitvietės pajėgumo langelyje pakaitomis mirkčioja „A“ ir „9“.

Atskirų kaitviečių išjungimas

Pasirinktą kaitvietę galima išjungti 3 būdais:

- Vienu metu nuspaudus  ir  mygtukus
-  mygtuku mažinant kaitvietės pajėgumą iki „0“
- Naudojant laikmatį atitinkamai kaitviete

Vienu metu nuspaudus  ir  mygtukus

Kaitvietės įjungimo (išjungimo) mygtuku turi būti pasirenkama atitinkama kaitvietė, tada tos kaitvietės pajėgumo langelyje mirkčioja taškas. Norint išjungti kaitvietę, vienu metu reikia paspausti  ir  mygtukus. Tuo metu pasigirsta garsinis signalas, o kaitvietės pajėgumo langelyje rodomas „0“.

Jei pasirinktai kaitviete 5jungtas laikmatis, jos pajėgumo rodymo langelyje atsiras „0“, taip pat atitinkamos kaitvietės laikmačio indikatorius bus išjungiamas.

Jei ši kaitvietė tebėra karšta, jos pajėgumo rodymo langelyje bus rodoma „H“.

 mygtuku mažinant kaitvietės pajėgumą iki „0“

Kaitvietę galima išjungti ir mažinant jos pajėgumą iki „0“.

Kaitvietės pajėgumo rodymo langelyje atsiradus „0“, išjungiamas atitinkamas taškas langelyje.

Išjungus kaitvietę, ne tik pasirodo „0“ jos pajėgumo rodymo langelyje, bet ir išjungiamas atitinkamas indikatorius laikmačio langelyje.

Jei ši kaitvietė tebėra karšta, jos pajėgumo rodymo langelyje bus rodoma „H“.

Išjungimas naudojant laikmatį atitinkamai kaitviete (taikytina ne visuose modeliuose)

Nustatytai laikmačio reikšmei pasiekus „0“, laikmatis išjungia atitinkamą kaitvietę, jos pajėgumo rodymo langelyje rodomas „0“, o laikmatis išjungiamas. Laikmačio langelyje rodoma „00“. Kaitvietės indikatorius prie laikmačio išsijungia.

Jei buvo įjungtas, išsijungia ir atitinkamos (dvigubos) zonos indikatorius.

Apie pasibaigusį laiką praneša ir garsinis signalas. Patvirtinus laikmačio sustojimą bet kurio mygtuko paspaudimu, garsinis signalas išjungiamas.

Laikmačio funkcija

Laikmatis pasižymi šiomis ypatybėmis:

Vienu metu laikmačio valdiklis gali ap-

doroti 4 kaitvietėms priskirtą laiką ir 1 nepriklausomo laikmačio funkciją (nepriskirtą jokiai kaitviete).

Laikmačio funkcijas galima naudoti tik B-režimu. Laikmatį galima nustatyti tik įjungtai kaitviete, veikiančiai pajėgumu nuo 1 iki 9. Nepriklausomas laikmatis nepriklauso nuo nė vienos kaitvietės.



Norint naudoti abi funkcijas, reikia  mygtuku įjungti laikmačio funkciją.

Palietus  vieną kartą po to, kai įjungiamos kaitvietės, valdiklis siūlo nustatyti nepriklausomą laikmatį (nemirkčioja nė viena kaitvietės zona – visos arba įjungtos, arba išjungtos).

Palietus  antrą kartą, valdiklis siūlo nustatyti vienos įjungtos kaitvietės laikmatį, mirkčiojant kaitvietės indikatoriumi. Tada rodoma atitinkamos kaitvietės laikmačio reikšmė.



Palietus  dar kartą, siūloma nustatyti kitos įjungtos kaitvietės iš eilės pagal laikrodžio rodyklę laikmatį. Ir taip toliau...

Nepriklausomas laikmatis

Nesvarbu, ar tuo metu yra įjungta kuri nors kaitvietė, ar ne, nepriklausomą laikmatį galima įjungti palietus . Atsiradusi „00“ reikšmė parodo, kad laikmatis įjungtas, o taškas laikmačio langelio dešinėje rodo, kad  ir  dabar naudojami laikmačio reikšmei nustatyti.

Nepriklausomas laikmatis pasirenka-

mas tada, kai visi kaitviečių indikatoriai yra įjungti arba išjungti (kai nemirkčioja nė vienas kaitvietės indikatorius).

Laikmačio reikšmė nustatoma  ir  mygtukais.

Sėkmingai nustačius nepriklausomą laikmatį, laikmatis pradeda skaičiuoti laiką atbuline seka.



Nepriklausomas laikmatis neišsijungia, išjungus prietaisą ar naudojant skydelio užraktą: jame toliau mažės pasirinkto laiko reikšmė.

Pasiekus „00“ reikšmę, apie pasibaigusį laiką praneš garsinis signalas.



Norėdami išjungti garsinį signalą, turite bet kuriuo mygtuku patvirtinti pasibaigusį laiką.

Kaitvietės laikmatis

Kaitvietės laikmatį galima nustatyti tik įjungtomis kaitvietėms (kurių pajėgumo rodymo langelyje nustatyta reikšmė nuo 1 iki 9).

Palietus  vieną kartą, įjungiamas nepriklausomas laikmatis. Palietus  antrą kartą, laikmatis nustatomas pasirinktai kaitviete. Tai, kuriai kaitvietei nustatomas laikmatis, rodo mirkčiojantis kaitvietės indikatorius.

Palietus  dar kartą, įjungus pirmos kaitvietės laikmatį, valdiklis rekomenduoja kitą kaitvietę iš eilės pagal laikrodžio rodyklę, kuriai nustatyti laikmatį. Nustatomos kaitvietės laikmatį žymi mirkčiojantis tos kaitvietės indikatorius.

Palietus  ir , galima nustatyti laikmačio reikšmę pasirinktai kaitvietei.

Pirmos pasirinktos kaitvietės laikmačio veikimą nurodo nuolatos šviečiantis tos kaitvietės indikatorius.

Palietus  dar kartą, galima nustatyti laikmatį kitoms įjungtoms kaitvietėms.

Praėjus 10 sekundžių po nustatymų, laikmačio langelyje bus rodoma greičiausiai besibaigiančio laikmačio reikšmė.



Tai, kurio laikmačio reikšmė rodoma langelyje, nurodo mirkčiojantis kaitvietės indikatorius. Tai, kiek laikmačių nustatyta, galite matyti pagal tai, kiek kaitviečių indikatorių tuo metu šviečia.

Perjungdami , galite peržiūrėti laikmačio reikšmes, nustatytas kaitvietėms ir nepriklausomam laikmačiui. Tai, kurio laikmačio reikšmė rodoma langelyje, visada žymi mirkčiojantis kaitvietės indikatorius. Jei nemirkčioja jokios kaitvietės indikatorius, langelyje rodoma nepriklausomo laikmačio reikšmė, susidedanti iš 2 skaitmenų.

Kaitviečių laikmačio nustatymus galima atšaukti, išjungiant prietaisą į S-režimą  mygtuku. Nepriklausomas laikmatis nebus išjungtas: jis toliau skaičiuos laiką, kol baigsis nustatyta reikšmė.

Norėdami atšaukti laikmatį darbo režimu, pirmiausia turite pasirinkti laikmatį jo įjungimo (išjungimo) mygtuku, kol bus rodomas norimas laikmatis. Tada

nustatytą reikšmę galima ištrinti 2 būdais:

- Mažinant laikmačio reikšmę  mygtuku iki „00“.
- Palaikyti 0,5 sekundes nuspaustus  ir  mygtukus, kol laikmačio langelyje bus rodoma „00“.

Pasiekus „00“ laikmačio reikšmę, nustatomas „0“ kaitvietės pajėgumas.

Apie pasibaigusį kaitvietės ar nepriklausomą laikmatį praneša garsinis signalas. Jis išjungiamas, palietus bet kurį mygtuką.

Palaukite, kol visose zonose nebebus rodoma „F“,  mygtuku įjunkite kaitlentę ir toliau naudokite.

Skydelio užrakinimas

Skydelio užrakinimo funkcija reikalinga, norint užblokuoti mygtukus ir saugiai naudoti prietaisą. Jį naudojant, negalimos, pavyzdžiui, temperatūros didinimo ir kitos funkcijos. Tuo metu galima tik išjungti prietaisą.

Skydelio užraktas įjungiamas, paspaudus ir mažiausiai 2 sekundes palaikius  mygtuką. Sėkmingą veiksmą pažymi garsinis signalas. Po sėkmingo, ilgesnio nei 2 s, veiksmo skydelyje mirkčioja užrakto indikatorius, ir jis užrakinamas.

Skydelį galima užrakinti tik darbo režimu (B-režimu).

Kai skydelis užrakintas, veikia tik  mygtukas: visi kiti - blokuojami. Esant užrakintam skydeliui, kai spaudžia-

mas bet kuris kitas mygtukas, suveikia garsinis signalas ir mirkčioja skydelio užrakto indikatorius, rodydamas, kad užraktas tuo metu yra aktyvus. Galima tik išjungti prietaisą  mygtuku. Visgi, jei išjungsite prietaisą, negalėsite jo vėl įjungti, neišjungę užrakto.

2 sekundes palaikius nuspaustą  mygtuką, skydelio užrakto indikatorius išsijungia. Tai reiškia, kad kaitlentės valdymo skydelis atrakinamas ir gali būti naudojamas įprastai.

APSAUGINĖS JUTIKLI- NIO VALDYMO SKYDELIO FUNKCIJOS

Toliau aprašomos apsauginės funkcijos, kurios padeda apsisaugoti nuo netyčinių valdymo skydelio operacijų.

Apsauginis išjungimas

Siekiant apsaugoti nuo netyčinio, atsitiktinio jutiklių suveikimo, naudojama jutiklių kontrolė.

Jei kuris nors mygtukas spaudžiamas ilgiau nei 12 sekundžių, jutiklių kontrolė praneša garsiniu signalu apie neteisingą operaciją (kai ant mygtuko uždedamas puodas, netinkamai suveikia jutiklis ir pan.) ir išjungia prietaisą.

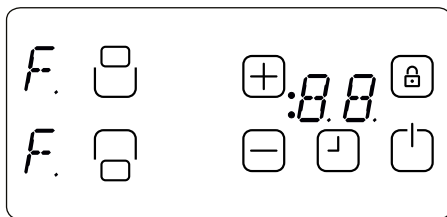

Apsauginis išjungimas reiškia, kad kaitlentė perjungiama į S-režimą. Visų kaitviečių pajėgumo rodymo langeliuose mirkčios „F“.

Jei kaitvietės tebėra karštos, tą rodyt atitinkami likutinės šilumos indikatoriai.

Tada kaitlentė išjungiama į S-režimą. Tuo pačiu metu paleidžiamas garsinis signalas. Po 10 minučių garsinis signalas išsijungia.

Jei tuo metu nebėra jokios klaidingos operacijos, vaizdinis ir garsinis signalas išsijungia.

Išjungimas dėl per aukštos temperatūros

Kadangi valdymo skydelis yra labai arti kaitviečių, kaitlentės priekinėje dalyje per vidurį, gali pasitaikyti, kad netinkamai pastatytas puodas dengs valdiklius, o apsauginis išjungimas nesuveiks, todėl kaitlentė įkaista iki labai aukštos temperatūros, todėl stiklo ir mygtukų neįmanoma priliesti nenusidėginus piršto.

Kad valdymo skydelis būtų apsaugotas, temperatūra yra nuolat stebima ir, jei ji pasidaro per aukšta, prietaisas išjungiamas. Tą parodo 4 kaitvietės pajėgu-

mo rodymo langelyje atsiradusi „t“ raidė, kuri nedingsta tol, kol temperatūra nesumažėja.

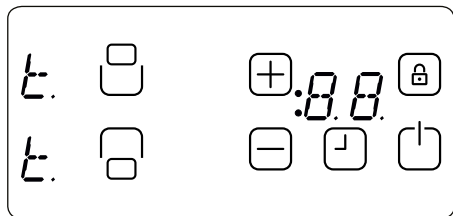

Temperatūrai nukritus, „t“ neberodoma, o kaitlentė perjungiama į S-režimą. Tai reiškia, kad naudotojas gali iš naujo įjungti prietaisą  mygtuku.

Virimo laiko apribojimas

Kaitlentės valdymo blokas veikia ribotą laiką. Jei tam tikrą laiką nepakeičiamas kaitvietės pajėgumas, ji automatiškai išjungiama (tada 10 sekundžių rodomas pajėgumas „0“, o vėliau – likutinės šilumos indikatorius). Veikimo apribojimo laikas priklauso nuo pasirinkto kaitinimo pajėgumo. Jei kaitvietei nustatytas laikmatis, laikmačio langelyje 10 sekundžių rodoma „00“. Po to laikmačio rodymas išjungiamas.

Po automatinio kaitvietės išjungimo, kaip aprašyta anksčiau, kaitvietę vėl galima įjungti maksimaliam veikimo laikui pagal parinktą pajėgumą.

Likutinės šilumos funkcijos

Baigus virti, stiklo keramikos paviršius lieka įkaitęs: tai vadinama likutine šiluma. Valdikliai gali apytiksliai apskaičiuoti, kiek stiklas įkaitęs. Jei apskaičiuota temperatūra viršija +60 °C, tą rodo atitinkamos kaitvietės indikatorius net ir po to, kai kaitlentė išjungžiama. Likutinės šilumos indikatorius rodomas tol, kol apskaičiuota kaitvietės temperatūra yra > +60 °C.

Likutinės šilumos rodymui suteikiamas žemiausias prioritetas: jį perrašo bet kokios kitos rodytinės reikšmės apsauginio išjungimo metu ir rodant klaidos kodą.

Kai po elektros energijos tiekimo pertrūkio vėl atnaujinamas maitinimas, mirkčioja likutinės šilumos indikatorius, jei atitinkamos kaitvietės likutinė šiluma viršijo +60 °C prieš maitinimo pertrūkį. Indikatorius mirkčioja, kol baigsis ilgiausias likutinės šilumos rodyimo laikas arba jei bus įjungta atitinkama kaitvietė.

VALYMAS IR PRIEŽIŪRA

Patartina nenaudoti indų šiuurkščiu dugnu, kadangi jie gali subraižyti stiklo keramikos paviršių. Tinkamų indų dugnas turi būti kuo storesnis ir kuo plokštesnis. Prieš naudodami, įsitikinkite, kad indų dugnas būtų švarus ir sausas.

Būtinai pastatykite indą ant kaitvietės pirmiau, ir tada įjunkite kaitvietę. Kada įmanoma, stenkitės visada uždengti indus. Naudojamų indų dugnas negali būti mažesnis ar didesnis už kaitvietę plotą. Jie turi būti tinkamo dydžio, kad nepatirtumėte energijos nuostolių.

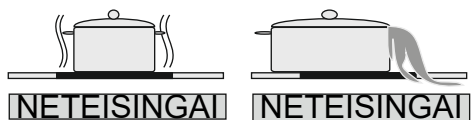

Prieš valydami kaitlentę, pirmiausia išjunkite kištuką iš maitinimo tinklo. Tada įsitikinkite, kad prietaiso paviršiuje nebėra likutinės šilumos. Stiklo keramika – itin atspari aukštai temperatūrai ir perkaitimui. Jei paviršiuje yra susikaupti likutinė šiluma, kaitvietės pajėgumo rodymo langelyje mirkčioja „H“. Kad nenusidegintumėte, leiskite prietaisui atvėsti.

Stiklo grandikliu nuvalykite ant kaitlentės paviršiaus esančius maisto ir riebalų likučius. Tada nušluostykite kaitlen-

tę tinkamu valikliu ir nuvalykite sausa šluoste. Prietaisą trinkite švaria, sausa šluoste.

Jei ant kaitlentės netyčia nukrenta ir išsilydo aliuminio folijos ar plastiko dalelės, jas reikia nedelsiant nuvalyti grandikliu, kol kaitlentė tebėra karšta. Šitaip išvengsite paviršiaus pažeidimų. Taip pat nuvalomas ir ant kaitlentės pabiręs cukrus ar maistas su cukrumi.

Jei ant kaitlentės paviršiaus išsilydo kokie maisto produktai, nešvarumus nuvalykite kai prietaisas atvės. Valydami paviršių, naudokite stiklo keramikai ar nerūdijančiam plienui valyti skirtus valiklius.

Valydami stiklo keramikos paviršių, nenaudokite indų šluostės ar šiuurkščios kempinės. Tokios medžiagos gali pažeisti paviršių.

Valydami stiklo keramikos paviršių, nenaudokite cheminių ploviklių, puršiklių ar dėmių valiklių. Tokios medžiagos gali sukelti gaisrą arba išblukinti stiklo keramikos paviršių. Valymui naudokite vandenį ir skystą ploviklį.

SATURA RĀDĪTĀJS

PLĪTS VIRSMAS APRAKSTS

BRĪDINĀJUMI PAR DROŠĪBU

UZSTĀDĪŠANA

Iebūvētās plīts virsmas novietošana

Strāvas pievienošana plīts virsmai

LIETOŠANA

Vadības ierīces ieslēgšana un izslēgšana

Sildelementa izvēle

Dubulto un trīskāršo zonu ieslēgšana

Gatavošanas līmeņa iestatīšana ar karstuma pastiprināšanas funkciju un bez tās

Atsevišķu sildelementu izslēgšana

Taimera funkcija

Pogu bloķēšana

SKĀRIENU VADĪBAS DROŠĪBAS FUNKCIJAS

Sensoru drošības atslēgšana

Izslēgšana pie pārlietu lielas temperatūras

Laika ierobežojumu darbība

Atlikušā siltuma funkcijas

TĪRĪŠANA UN APKOPE

PLĪTS VIRSMAS APRAKSTS

Cienījamais lietotāj!

Lai garantētu ierīces labāko veiktspēju un pagarinātu ierīces kalpošanas laiku, svarīgi izlasīt šo rokasgrāmatu. Ieteicams šo rokasgrāmatu uzglabāt turpmākai izmantošanai.

Jaunajai plīts virsmai ir garantija, un tā kalpos ilgtermiņā. Šī garantija ir spēkā tikai tad, ja ierīce tiek uzstādīta un lietota saskaņā ar šajā rokasgrāmatā aprakstītajiem lietošanas un uzstādīšanas norādījumiem.

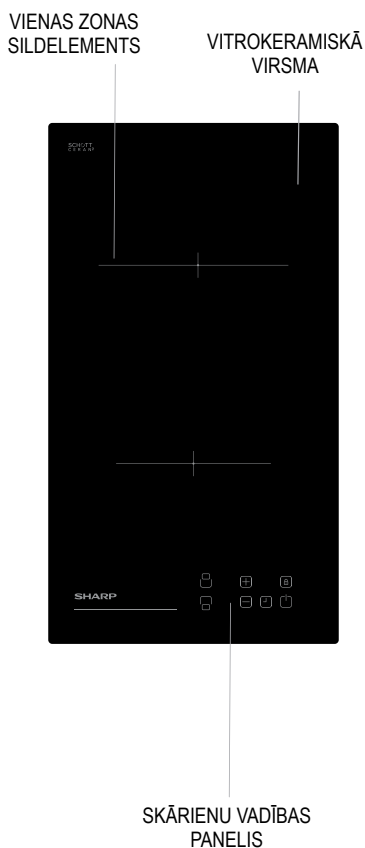

Piezīme. Atkarībā no konfigurācijas plīts virsmas izskats var atšķirties no attēlā parādītās.

BRĪDINĀJUMI PAR DROŠĪBU

PIRMS IERĪCES LIETOŠANAS RŪPĪGI PILNĪBĀ IZLASIET ŠO ROKASGRĀMATU UN ATSTĀJIET TO DROŠĀ VIETĀ, LAI PĒC NEPIECIEŠAMĪBAS TAJĀ IESKATĪTOS.

ŠĪ ROKASGRĀMATA IR PAREDZĒTA VAIRĀK NEKĀ VIENAM MODELIM. IE-SPĒJAMS IEGĀDĀTAJAI IERĪCEI NAV KĀDA NO ŠAJĀ ROKASGRĀMATĀ AP-RAKSTĪTAJĀM FUNKCIJĀM. LASOT ROKASGRĀMATU, PIEVĒRSIET UZ-MANĪBU APRAKSTIEM AR ATTĒLIEM.

Galvenie brīdinājumi par drošību

- Bērni, kuri ir jaunāki par 8 gadiem, un cilvēki ar fiziskiem, kustību vai garīgiem traucējumiem vai cilvēki bez pieredzes un zināšanām šo ierīci drīkst lietot tikai citu personu uzraudzībā vai tad, ja ir sniegti norādījumi par drošu ierīces lietošanu un tie izprot saistīto apdraudējumu. Bērni nedrīkst spēlēties ar ierīci. Tīrīšanu un tehnisko apkopi nedrīkst veikt bērni bez uzraudzības.
- **BRĪDINĀJUMS.** Lie-

tošanas laikā ierīce un tās daļas uzkarst. Rīkojieties uzmanīgi, lai nepieskartos sildelementiem. Bērni, kuri jaunāki par 8 gadiem nedrīkst lietot ierīci bez uzraudzības.

- **BRĪDINĀJUMS.** Gata-vošana bez uzraudzības uz plīts virsmas ar taukiem vai eļļu var būt bīstama un radīt aizdegšanos. **NEKAD** nemēģiniet apdzēst uguni, izmantojot ūde- ni, bet gan izslēdziet ierīci un pēc tam pār- sedziet liesmu, pie- mēram, ar vāku vai ugunsdrošu segu.
- **BRĪDINĀJUMS.** Aiz- degšanās bīstamība: neko neuzglabāiet uz gatavošanas virsmas.
- **BRĪDINĀJUMS.** Ja virsma ir saplīsusi, izslēdziet ierīci, lai iz- vairītos no iespējamā elektrošoka.

- Plīts virsmām ar vāku pirms atvēršanas no vāka ir jānotīra visas izlijušās vielas. Pirms vāka aizvēršanas ir jānotīra visa plīts virsma.
- Ierīce nav paredzēta lietošanai kopā ar taimeriem vai atsevišķu tālvadības sistēmu.
- Virsmas stikla tīrīšanai nelietojiet raupjus, abrazīvus tīrīšanas līdzekļus un asus metāla skrāpjus, jo tie var saskrāpēt virsmu, kā rezultātā var saplīst stikls vai sabojāt virsma.
- Ierīces tīrīšanai nelietojiet tvaika tīrītājus.
- Ierīce ir ražota saskaņā ar visiem spēkā esošajiem vietējiem un starptautiskajiem standartiem un noteikumiem.
- Apkopes darbus un remontdarbus drīkst veikt tikai pilnvarots apkalpes darbinieks. Ja uzstādīšanas darbus un remontdarbus veicis nepilnvarots darbinieks var rasties apdraudējums. Ir bīstami jebkādā veidā pārveidot un mainīt ierīces specifikācijas.
- Pirms uzstādīšanas nodrošiniet, ka vietējie apstākļi (gāzes veids un gāzes spiediens vai strāvas spriegums un frekvence) un ierīces prasības ir saderīgas. Ierīces prasības ir norādītas uz uzlīmes.
- **UZMANĪBU!** Šī ierīce ir paredzēta tikai pārtikas pagatavošanai un lietošanai mājāsaimniecības telpās, un to nedrīkst izmantot nekādiem citiem mērķiem, piemēram, lietošanai ārpus mājām, komercdarbībai vai telpu apsildei.
- Lai garantētu drošību, ir jāievēro visi drošības pasākumi. Tā kā stikls var saplīst, tīrot rīkojieties uzmanīgi, lai nesaskrāpētu to. Nesitiet pa stiklu ar piederumiem.
- Nodrošiniet, ka uzstādīšanas laikā strāvas vads netiek savīts. Ja strāvas vads ir bojāts, tā nomaiņa jāveic ražotājam, tā apkalpes pārstāvim vai atbilstoši kvalificētai personai, lai novērstu apdraudējumu.

Brīdinājumi par uzstādīšanu

- Nelietojiet ierīci, pirms tā nav pilnībā uzstādīta.
- Ierīces uzstādīšana un nodošana lietošanā ir jāveic pilnvarotam tehniskajam darbiniekam. Ražotājs nav atbildīgs par jebkāda veida bojājumiem, kas radušies nepareiza novietojuma un uzstādīšanas gadījumā, ko veikušas nepilnvarotas personas.
- Izpakojot ierīci, pārliecinieties, kā tā transportēšanas laikā nav bojāta. Jebkādu defektu gadījumā nelietojiet ierīci un nekavējoties sazinieties ar pilnvarotu apkalpes

- pārstāvi. Tā kā iepakojumā izmantotie materiāli (neilons, skavotāji, stiroputas utt.) var radīt kaitējumu bērniem, tos nekavējoties jāsavāc un jāizmet.
- Aizsargājiet ierīci no atmosfēras ietekmes. Nepakļaujiet to saules staru, lietus, sniega un citu lietu iedarbībai.
 - Materiālam, uz kura novietota ierīce (skapim) ir jāiztur vismaz 100 °C temperatūra.
 - Lietošanas laikā
 - Lietošanas laikā nenovietojiet blakus ierīcei degošus un uzliesmojošus materiālus.
 - Neatstājiet plīts virsmu bez uzraudzības, ja gatavojat ar cieto vai šķidro eļļu. Spēcīgas uzkaršanas gadījumā tā var aizdegties. Nedrīkst liet ūdeni uz degošas eļļas. Kastroli vai pannu pārklājiet ar vāku, lai apslāpētu liesmu, kas radusies, un izslēdziet plīts virsmu.
 - Vienmēr pannas novietojiet gatavošanas zonas centrā un pagrieziet rokturus tā, lai pa tiem nevarētu uzsist un tos nevarētu aizķert.
 - Ja plānojat ilgāku laiku nelietot ierīci, atvienojiet to no strāvas padeves avota. Uzturiet galveno vadības ierīci izslēgtu. Kad nelietojat ierīci, aizveriet gāzes ventili.
 - Nodrošiniet, ka vienmēr, kad nelietojat ierīci, ierīces vadības pogas vienmēr ir pozīcijā 0 (izslēgts).
 - Iespējams, darbības laikā plīts virsmas apakšdaļa var uzkarst. Tādēļ zem izstrādājuma ir jāuzstāda plāksne.
 - Tīrīšana un apkope
 - Vienmēr pirms tīrīšanas un apkopes izslēdziet ierīci. To varat darīt, kad ierīce ir izslēgta vai strāvas padeve ir atslēgta.
 - Nenoņemiet vadības pogas, lai iztīrītu vadības paneli.
 - **LAI UZTURĒTU EFEKTĪVU UN DROŠU IERĪCES DARBĪBU, IETEICAMS VIENMĒR LIETOT ORIGINĀLĀS DETALĀS UN PILNVAROTU APKALPĒS PĀRSTĀVJU PAKALPOJUMUS, JA NEPIECIEŠAMS.**

UZSTĀDĪŠANA

Šīs plīts virsmas strāvas pievienošana ir jāveic pilnvarotam apkalpes personālam vai kvalificētam elektriķim atbilstoši šajā rokasgrāmatā sniegtajiem norādījumiem un saskaņā ar spēkā esošajiem noteikumiem.

- Pirms ierīces pievienošanas mājas strāvas padeves tīklam, pārliecinieties, ka atbilst sprieguma iestatījumi, kas norādīti ierīces informācijā.
- Jāievēro lietošanas valstī spēkā esošie likumi, rīkojumi, direktīvas un standarti (drošības noteikumi, pareiza likvidēšana saskaņā ar noteikumiem utt.)

W (mm)	290	min. A (mm)	50
D (mm)	520	min. B (mm)	50
H (mm)	47.5	E (mm)	10
C1 (mm)	270	min. F (mm)	10
C2 (mm)	490		

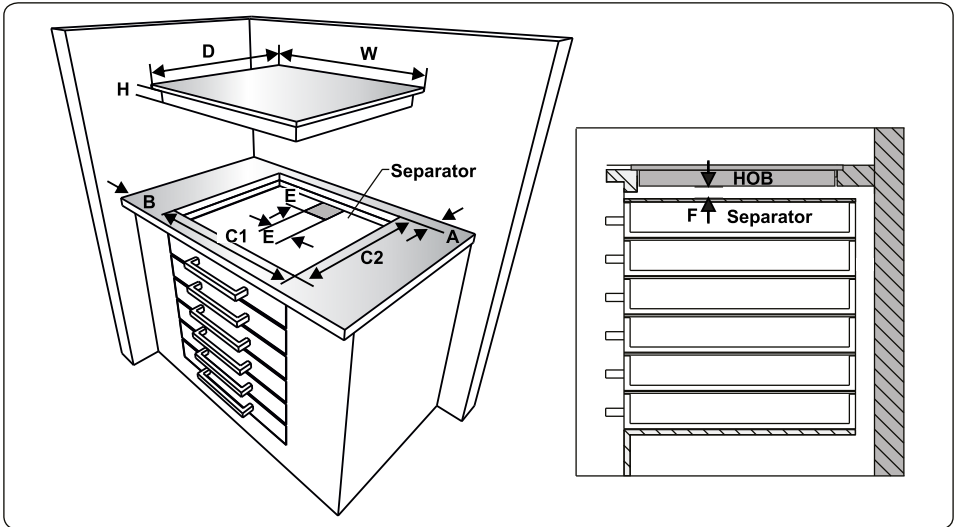
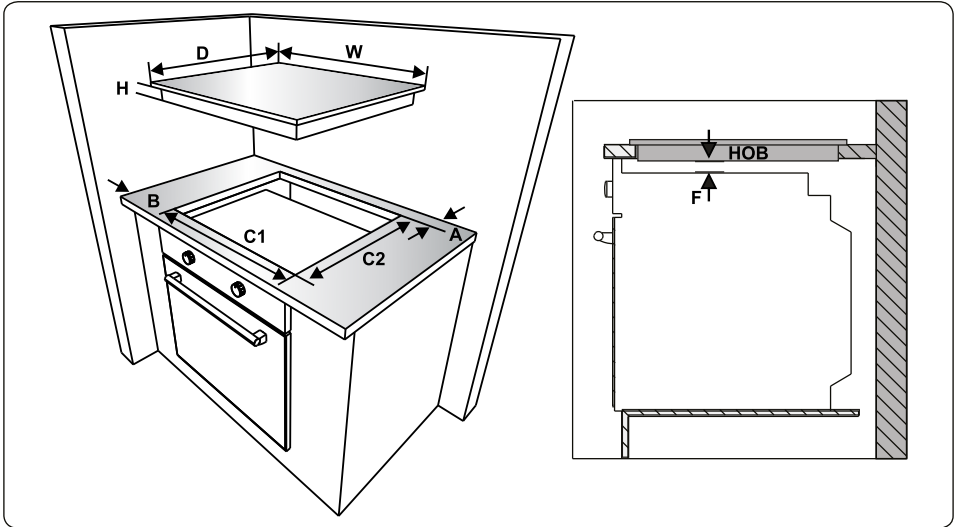

Lebūvētās plīts virsmas novietošana

Pēc iepakojuma materiāla noņemšanas no ierīces un tās piederumiem, pārliedcinieties, ka plīts virsma nav bojāta. Ja konstatējat bojājumus, nelietojiet ierīci un nekavējoties sazinieties ar pilnvarotu apkalpes darbinieku vai kvalificētu elektriķi. Šī iebūvētā plīts virsma ir jāievieto darba virsmā izgrieztā atverē.

Atverī izveidojiet atbilstoši attēlā norādītajiem izmēriem. Attālums no ierīces līdz aizmugurējai sienai ir atkarīgs no sienas materiāla. Plīts virsmas tuvumā nelietojiet viegli uzliesmojošus materiālus, piemēram, aizkarus, papīru.

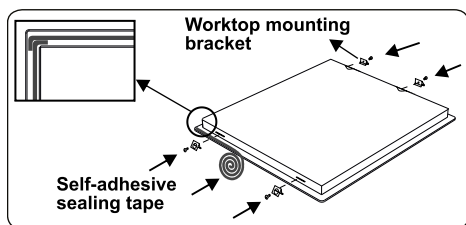

- Ap plīts virsmas ārējo stikla keramikas apakšējo malu uzstādiet vienpusējo pašlīmējošo blīvgumiju. Neizstiepiet to.
- Ierīces sānu malai pieskrūvējiet 4 darba virsmas stiprinājuma skavas.

Strāvas pievienošana plīts virsmai

- Pirms ierīces pievienošanas strāvas padeves avotam pārbaudiet, vai elektrosistēmas un kontaktligzdas kapacitāte atbilst plīts virsmas maksimālajai jaudai.

- Mājas elektrotīklam un izmantotajai strāvas kontaktdakšai ir jābūt saņemtai un ir jāatbilst drošības noteikumiem.
- Ja nav pārliecības par plīts virsmas shēmu un slēdzi ar drošinātāju, to uzstādīšanu ir jāveic kvalificētam elektriķim, pirms plīts virsma tiek pievienota.
- Slēdzi ar drošinātāju ir jāuzstāda viegli pieejamā vietā pēc tam, kad ir uzstādīta plīts virsma.
- Nelietojiet adapterus, vairākas kontaktligzdas un/vai pagarinātājus.
- Strāvas padeves ķēdē ir jāuzstāda 20 A jaudas slēdzis ar kontakta atveri vismaz 3 mm un aizkaves funkciju.
- Vitrokeramiskās plīts virsmai ar skārienu vadību ir jāuzstāda H05VV-F 3X1,5 mm²/60227 IEC 53 vads. Savienojuma shēmu atradīsiet ierīces aizmugurē.
- Uzstādīšanas laikā nodrošiniet, ka tiek lietoti izolēti kabeli. Nepareizs savienojums var radīt ierīces bojājumus. Šādu bojājumu gadījumā garantija nedarbojas.

- Visus remontdarbus jāveic pilnvarotam apkalpes personālam vai kvalificētam elektriķim.
- Pirms apkopes darbu veikšanas atvienojiet ierīci. Lai veiktu pievienošanu, stingri skatiet savienojumu diagrammas uzlīmi.

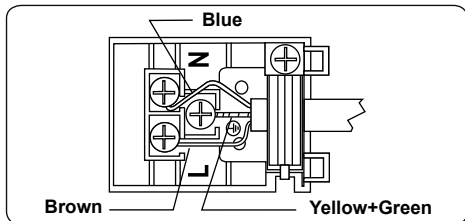

LIETOŠANA

Ierīce darbojas, pieskaroties skārienpogām, un darbības tiek parādītas displejā un atskaņotas ar skaņas signālu.

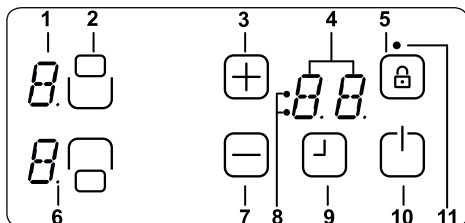

- 1 - Sildītāja displejs
- 2- Aktivizēt / deaktivizēt sildītāju
- 3 - Siltuma iestatīšana / taimeris palielinās
- 4- Taimera displejs
- 5- Atslēgas slēdzene
- 6- Decimāls punkts
- 7- Siltuma iestatīšana / taimera samazinājums
8. Taimera funkcijas gatavošanas zonas indikatori
9. Taimera aktivizēšana / deaktivizēšana
- 10 - Ieslēgts / izslēgts
- 11 - Atslēgas slēdzene indikators

Gaidstāves režīms	S režīms	Plīts virsmai tiek padota strāva un visi sildelementu rādījumi ir izslēgti vai atlikušā siltuma rādījums ir aktīvs.
Darbības režīms	B režīms	Vismaz viens sildelementa rādījums rāda siltuma iestatījumu no 0 līdz 9
Bloķēšanas režīms	VR režīms	Plīts virsmas vadība ir bloķēta.



REŽĪMU APRAKSTS

Ierīces ieslēgšana un izslēgšana

Ja ierīce ir gaidstāves režīmā, darbības režīmu var ieslēgt, vismaz 1 sekundi turot nospiestu ieslēgšanas/izslēgšanas pogu . Skaņas signāls norāda, ka darbība ir ieslēgta. Visu sildelementu rādījumā tiek rādīts 0 un mirgo visu sildelementu decimālskaitļu komati (1 sekundi ieslēgts, 1 sekundi izslēgts).



Ja 10 sekunžu laikā netiek veikta neviena darbība, visu sildelementu rādījumi nodziest.

Ja rādījumi tiek izslēgti, sildelements tiek pārslēgts gaidstāves režīmā.

Ja poga  tiek turēta nospiesta ilgāk par 2 sekundēm (darbības režīmā), ierīce tiek izslēgta un pārslēgta gaidstāves režīmā. Ierīci jebkurā laikā var izslēgt, nospiežot pogu ; pat ja vienlaicīgi tiek nospiestas citas pogas.



Ja kāds no sildelementiem joprojām ir silts, tas tiek norādīts attiecīgā sildelementa siltuma rādījumā.

Sildelementa izvēle

Ja tiek atlasīts viens sildelements, izmantojot attiecīgo aktīva/neaktīva sildelementa pogu, mirgo tā sildelementa rādījuma decimālskaitļa komats. Atlasītajam sildelementam varat iestatīt siltuma līmeni 1–9, pieskaroties siltuma iestatījuma pogai  vai .

Pogas ir jānospiež 3 sekunžu laikā, pretējā gadījumā sildelementa atlase tiek nodzēsta un siltuma iestatījuma punkts nodziest (decimālskaitļa komats). Ja 10 sekunžu laikā netiek veikta neviena darbība, sildelements

tiek pārslēgts gaidstāves režīmā.

Siltuma iestatījumu vienmēr var mainīt no līmeņa 1 līdz 9, nospiežot pogu  vai .

Katra pogas darbība vai rādījuma izmaiņa tiek pavadīta ar skaņas signālu.

Gatavošanas līmeņa iestatīšana ar karstuma pastiprināšanas funkciju un bez tās

Visi sildelementi ir aprīkoti ar karstuma pastiprināšanas funkciju.

Ja karstuma pastiprināšana ir aktīva, karstuma pastiprināšanas laikā sildelements darbojas ar maksimālo jaudu, kas ir atkarīga no atlasītā sildelementa iestatījuma. Sildelementa displejā tas tiek norādīts ar mirgojošu A, mainoties ar siltuma iestatījuma vērtību (piemēram, 0,5 sekundes — A un 0,5 sekundes — 9). Līdzko karstuma pastiprināšanas laiks beidzas, tiek tikai rādīts tikai siltuma iestatījums.

Ja sildelementam nepieciešams izmantot karstuma pastiprināšanu, nospiežot pogu , siltuma līmenis ir jāiestata līmenī 9, sākot ar 0. Pēc siltuma līmeņa 9 iestatīšanas pārmaiņus tiek rādīts A. Tas nozīmē, ka ir aktīvs līmenis 9 un karstuma pastiprināšana.



Karstuma pastiprināšanu var izslēgt, spiežot pogu , līdz tiek parādīts 0.

Ja nepieciešams lietot karstuma pastiprināšanu, to vienmēr var aktivizēt, vēlreiz nospiežot pogu , kad siltuma



iestatījums ir iestatīts līmenī 9. Siltuma displejā mirgo A/9.

Atsevišķu sildelementu izslēgšana

Atsevišķu sildelementu var izslēgt 3 dažādos veidos.

- Vienlaikus nospiežot pogu  un 
- Spiežot pogu , siltuma iestatījumu samazinot līdz 0
- Izmantojot attiecīgā sildelementa taimera funkciju

Vienlaikus nospiežot pogu  un 

Attiecīgo sildelementu izvēlas, izmantojot aktīva/neaktīva sildelementa pogu; mirgo attiecīgā sildelementa rādījuma decimālskaitļa komats. Lai izslēgtu sildelementu, vienlaikus jānospiež pogu  un . Atskan skaņas signāls un siltuma iestatījuma displejā tiek rādīts 0.

Ja atlasītajam sildelementam ir aktīvs taimeris, sildelementa displejā tiek rādīts 0 un attiecīgā taimera gatavošanas zonas indikatora taimera funkcija un taimera rādījums tiek izslēgts.

Ja sildelements ir silts, siltuma iestatījuma displejā tas tiek norādīts ar H.

Spiežot pogu , siltuma iestatījumu samazinot līdz 0

Sildelementu var arī izslēgt, samazinot siltuma līmeni līdz 0.

Kad sildelementa displejā tiek rādīts 0, tiek izslēgts arī sildelementa saistītais decimālskaitļa komats.

Izslēdzot aktīvu sildelementu, sildelementa displejā tiek rādīts 0, bet tiek izslēgts arī attiecīgās gatavošanas zonas indikators un taimera rādījums.

Ja sildelements ir silts, siltuma iestatījuma displejā tas tiek norādīts ar H.

Attiecīgā sildelementa taimera izslēgšanas funkcija (pieejama tikai dažiem modeļiem)

Kad atlikušais laiks ir 0 minūtes, taimeris aptur saistīto sildelementu, sildelementa displejā tiek rādīts '0' un tiek izslēgts taimera displejs. Taimera displejā tiek rādīts 00. Nodziest attiecīgās taimera gatavošanas zonas indikatorus.

Nodziest arī piešķirtais dubultās/zonas atlases indikators, ja tas ir aktīvs.

Papildus atskan arī skaņas signāls, kas norāda taimera beigas. Pēc pieskaršanās jebkurai pogai un taimera beigu apstiprināšanas skaņas signāls apklust.

Taimera funkcija

Taimeris nodrošina tālāk norādītās funkcijas.

Vadības ierīce vienlaikus var darbināt

maksimāli 4 sildelementiem piešķirtus taimerus un 1 minūtes atgādinājumu (kas nav piešķirts sildelementam).

Visus taimerus var lietot tikai darbības režīmā. Sildelementa taimeri var piešķirt tikai aktīvam sildelementam, kas darbojas līmenī no 1 līdz 9. Minūtes atgādinājums ir neatkarīgs no sildelementa.



Lai izmantotu abas funkcijas, taimera funkcijai ir jābūt aktīvai, nospiežot aktīva/neaktīva sildelementa pogu .

Pirmo reizi pēc sildelementa aktivizēšanas pieskaroties pogai , vadības ierīce iesaka izmantot minūtes atgādinājumu (nemirgo gatavošanas zonas indikators, tie visi ir ieslēgti vai izslēgti).



Otrreiz pieskaroties pogai , vadības ierīce iesaka piešķiršanu vienam no aktīvajiem sildelementiem ar mirgojošu gatavošanas zonu. Tagad atskan pievienotā taimera signāls.

Vēlreiz pieskaroties pogai , nākamais taimeris pulksteņa rādītāju kustības virzienā tiek ieteikts piešķiršanai nākamajam aktīvajam sildelementam. Un tā tālāk...

Minūtes atgādinājums

Nav svarīgi, vai sildelements ir/nav aktīvs, minūtes atgādinājumu var lietot, pieskaroties pogai . Parādās 00, norādot, ka taimeris ir aktīvs un punkts labās puses taimera displejā norāda, ka  un  ir pievienots taimera vērtības iestatījumam.

Minūtes atgādinājums tiek atlasīts, kad visu gatavošanas zonu indikatori ir nemainīgi ieslēgti vai izslēgti (nemirgo gatavošanas zonas indikators).

Izmantojot  un , var iestatīt taimera vērtību.

Kad minūtes atgādinājums ir sekmīgi iestatīts, taimeris uzsāk laika atskaiti.



Minūtes atgādinājumu nevar apturēt, izslēdzot ierīci vai aktivizējot pogu pogu bloķēšanas funkciju, tiks turpināta laika atskaite līdz beigšanai.

Kad taimeris sasniedz 00, atskan skaņas signāls, norādot, ka taimeris ir beidzies.

Lai apturētu skaņas signālu, nepieciešams apturēt taimera beigas, pieskaroties jebkurai pogai.



Sildelementa taimeris

Sildelementu taimerus var iestatīt tikai aktīviem sildelementiem (siltuma līmenim ir jābūt no 1 līdz 9)

Pirmo reizi pieskaroties pogai , tiek aktivizēts minūtes atgādinājums. Otrreiz pieskaroties pogai , taimeris tiek piešķirts aktīvajam sildelementam. Ieteicamā piešķiršana tiek norādīta ar mirgojošu attiecīgo gatavošanas zonas indikatoru.

Vēlreiz pieskaroties pogai  pēc tam, kad ir aktivizēts pirmais sildelementa taimeris, vadības ierīce pulksteņrādītāju kustības virzienā iesaka nākamo aktīvo sildelementu, kuram piešķirt taimeris. Piešķiršanas ieteikums tiek norā-

dīts ar mirgojošu gatavošanas zonas indikatoru.

Pieskaroties  un , var iestatīt taimera vērtību.

Pirmā iestatītā sildelementa taimera darbojošais taimeris tiek norādīts ar degošu gatavošanas zonas indikatoru.

Katru nākamo reizi pieskaroties pogai , citiem aktīviem sildelementiem var piešķirt nākamās taimerus.



10 sekundes pēc pēdējās darbības taimera displeja rādījums mainās uz taimera rādījumu, kura laika atskaite beigsies vispirms.

Šim taimerim piešķirtais vienmēr tiek norādīts ar mirgojošu gatavošanas zonas indikatoru. To, cik daudz taimeru darbojas, varat noteikt, pēc degošajiem gatavošanas zonu indikatoriem.

Pārslēdzot pogu , varat rādīt sildelementa taimera un minūtes atgādinājuma taimera vērtības. Piešķirtā vērtība vienmēr tiek norādīta ar mirgojošu gatavošanas zonas indikatoru. Ja gatavošanas zonas indikators nemirgo, minūtes atgādinājums tiek rādīts divciparu taimera displejā.

Visus sildelementu taimerus var nodzēst, izmantojot pogu , ierīci pārslēdzot gaidstāves režīmā. Minūtes atgādinājumu nevar nodzēst, tas turpina darboties līdz beigām.

Lai taimeri nodzēstu darbības režīmā, vispirms nepieciešams atlasīt taimeri, spiežot aktīva/neaktīva sildelementa pogu, līdz tas tiek rādīts. Pēc tam vērtību var nodzēst divos veidos.

- Pieskaroties pogai , samaziniet vērtību, līdz taimera displejā tiek rādīts 00.
- Vienlaikus 0,5 sekundes turiet nospiestu pogu  un , līdz taimera displejā tiek rādīts 00.

Sildelementa taimerim sasniedzot 00, piešķirtais sildelementa līmenis tiek iestatīts uz 0.

Sildelementa taimera vai minūtes atgādinājuma beigas tiek norādītas ar skaņas signālu. To var nodzēst, pieskaroties jebkurai apstiprināšanas pogai.



Uzgaidiet, līdz visām zonām nodziest F; izmantojot pogu , ieslēdziet plīts virsmu un turpiniet lietot.

Pogu bloķēšana

Pogu bloķēšanas funkcija ir paredzēta, lai bloķētu pogas un darbības laikā ierīci iestatītu drošā veidā. Skārienu funkcijas, piemēram, siltuma palielināšana un citas nav iespējamās. Var tikai izslēgt ierīci.

Bloķēšanas funkcijas ir aktīvas, ja vismaz 2 sekundes tiek turēta nospiesta pogu bloķēšanas poga . Šīs darbības tiek pavadītas ar skaņas signālu. Pēc sekmīgas darbības ilgāk par 2 sekundēm, mirgo pogu bloķēšanas indikators un sildelements ir bloķēts.

Sildelementu var bloķēt tikai darbības režīmā (B režīmā).

Ja sildelements ir bloķēts, lietot var tikai pogu , visas pārējās pogas ir bloķētas. Ja bloķēšanas režīmā lietojat kādu citu pogu, atskan skaņas signāls un mirgo bloķēšanas indikators, norādot, ka aktivizēta bloķēšanas funkcija. Iespējams tikai izslēgt, izmantojot . Bet, ja izslēdzat ierīci, nevarat to ieslēgt neatbloķējot.

Pēc tam, kad 2 sekundes turat nospiebtu pogu , bloķēšanas indikators nodzīst. Tagad plīts virsmas vadības ierīce ir atbloķēta, un to var lietot kā parasti.

SKĀRIENU VADĪBAS DROŠĪBAS FUNKCIJAS

Šīs drošības funkcijas ir pieejamas, lai izvairītos no nejaušas plīts virsmas lietošanas.

Sensoru drošības atslēgšana

Lai novērstu nejaušu, dažādu sensoru lietošanu, ietverta sensoru uzraudzība.

Gadījumā, ja ilgāk par 12 sekundēm turat nospiebtu vienu vai vairākas pogas, sensoru uzraudzība ar skaņas signālu norāda par nepareizu darbību (katls vai kāds cits trauks ir novietots uz pogas, sensora kļūme utt.) un izslēdz ierīci.

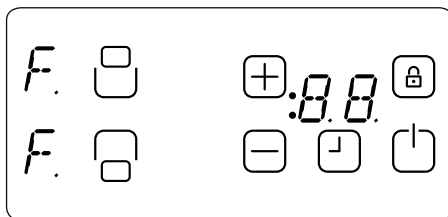

Drošības atslēgšana nozīmē to, ka plīts virsmas vadība tiek izslēgta gaidstāves režīmā. Visu sildelementu displejos mirgo F.

Ja kāds sildelements vēl ir silts, tas tiek norādīts visos pārējos sildelementa displejos.

Pēc tam vadība tiek pārslēgta gaidstāves režīmā. Tai pat laikā atskan skaņas signāls. Pēc 10 minūtēm skaņas signāls pārstāj skanēt.

Ja vairs netiek konstatēta kļūdaina darbība, vizuālais un skaņas signāls pārstāj darboties.

Izslēgšana pie pārlietu lielas temperatūras

Tā kā vadības ierīce atrodas ļoti tuvu sildelementam plīts virsmas priekšdaļas vidū — ja neprecīzi novietojat katlu pa pusei uz vadības ierīces un to nekonstatē drošības atslēgšana (neatrodas uz pogas), plīts virsma uzkarst līdz ļoti augstai temperatūrai, kā rezultātā pogām un virsmai nevar pieskarties, negūstot apdegumus.

Lai novērstu vadības ierīces bojājumus, vadības ierīce visu laiku uzrauga tem-

peratūru un pārkaršanas gadījumā to izslēdz. Tas visos 4 sildelementu displejos tiek norādīts ar t, līdz temperatūra samazinās.

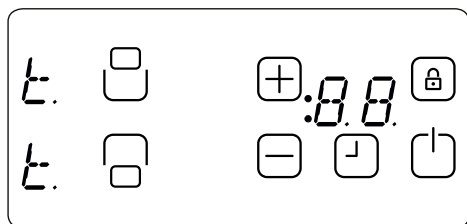

Kad temperatūra samazinās, t rādījums nodziest un plīts virsmas vadības ierīce tiek pārslēgta gaidstāves režīmā. Tas nozīmē, ka lietotājs, pieskaroties pogai , var ieslēgt ierīci.

Laika ierobežojumu darbība

Plīts virsmai ir darbības laika ierobežojums. Ja noteiktu laika posmu netiek mainīts siltuma iestatījums, sildelements automātiski tiek izslēgts (10 sekundes tiek rādīts 0, pēc tam atlikušais siltums). Darbības laika ierobežojums ir atkarīgs no izvēlēta siltuma iestatījuma. Ja ar sildelementu tiek saistīts taimeris, tad taimera displejā 10 sekundes tiek rādīts 00. Pēc tam taimera displejs tiek izslēgts.

Pēc automātiskas sildelementa izslēgšanas, kā aprakstīts iepriekš, sildelementu atkal var lietot un tiek piemērots šā siltuma iestatījuma maksimālais laiks.

Atlikušā siltuma funkcijas

Pēc visa veida gatavošanas procesiem

vitrokeramiskā virsma uzkrāj siltumu, ko sauc par atlikušo siltumu. Vadības ierīce var aptuveni aprēķināt, cik karsts slīktākajā gadījumā ir stikls. Ja aprēķinātā temperatūra ir augstāka par +60 °C, tas tiek norādīts atbilstošā sildelementa displejā pēc tam, kad ar plīti virsmas vadību tiek izslēgts sildelements. Atlikušā siltuma rādījums tiek rādīts tik ilgi, kamēr aprēķinātā sildelementa temperatūra ir zemāka par +60 °C.

Atlikušā siltuma rādījumam ir zemāka prioritāte, un to drošības izslēgšanas vai kļūdas koda rādīšanas laikā nomaina jebkura cita displeja vērtība.

Kad pēc strāvas pārtraukuma plīts virsmas vadības ierīcei tiek atjaunota strāvas padeve, atlikušā siltuma rādījums mirgo, ja pirms strāvas zuduma attiecīgā sildelementa atlikušais siltums ir lielāks par +60 °C. Rādījums mirgo, līdz atlikušā siltuma laiks ir beidzies vai tiek izvēlēts un aktivizēts sildelements.

TĪRĪŠANA UN APKOPE

Ēdienu gatavošanai nedrīkst lietot piederumus ar nelīdzenu apakšu, jo tie var saskrāpēt stikla keramikas virsmu. Labu ēdiena gatavošanas trauku apakšai ir jābūt pēc iespējas biezākai un plakanākai. Pirms lietošanas pārliedzieties, vai ēdiena gatavošanas trauku apakša ir tīra un sausa.

Ēdiena gatavošanas traukus vienmēr novietojiet uz gatavošanas zonas, pirms tā tiek ieslēgta. Ja iespējams, ēdiena gatavošanas traukam uzlieciet vāku. Ēdiena gatavošanas trauka apakša nedrīkst būt mazāka vai lielāka par gatavošanas zonu, tai ir jābūt pareiza izmēra, kā norādīts tālāk, un tā nedrīkst radīt enerģijas zudumus.

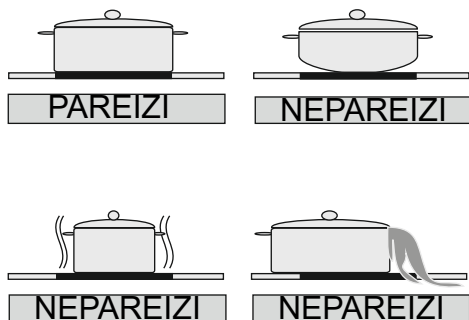

Pirms plīts virsmas tīrīšanas atvienojiet kontaktdakšu no kontaktligzdas. Pēc tam nodrošiniet, ka ierīcē nav atlikušā siltuma. Vitrokeramiskais stikls ir ļoti izturīgs pret augstu temperatūru un pārkaršanu. Ja ierīcē ir atlikušais siltums, sildelementa displejā mirgo H. Lai izvairītos no apdegumiem, ļaujiet ierīcei atdzist.

Izmantojot loga skrāpi, noņemiet visus pārtikas un tauku atlikumus. Pēc tam nomazgājiet plīts virsmu ar atbilstošu mazgāšanas šķidrums un notīriet ar mitru drānu. Noslaukiet ierīci ar tīru un sausu drānu.

Ja uz plīts virsmas nejauši ir izkususi alumīnija folija vai plastmasa, tā nekavējoties ir jānoņem no karstās gatavošanas zonas, izmantojot skrāpi. Tādējādi izvairīsieties no iespējamiem virsmas bojājumiem. Tas attiecas arī uz cukuru vai pārtiku saturošu cukuru, kas var izlīst uz plīts virsmas.

Gadījumā, ja uz plīts virsmas izlīst cita veida pārtika, noņemiet netīrumus, kad ierīce ir atdzisusi. Tīrot virsmu, lietojiet stila keramikas vai nerūsējošā tērauda tīrīšanas līdzekli.

Lai tīrītu vitrokeramisko virsmu, nelietojiet trauku lupatu un abrazīvu sūkli. Šie materiāli var sabojāt virsmu.

Vitrokeramiskai virsmai nelietojiet ķīmiskos šķīdinātājus, aerosolus un traipu noņēmējus. Šie materiāli var radīt aizdegšanos un vitrokeramiskās krāsas maiņu. Tīriet ar ūdens un mazgāšanas līdzekļa šķīdumu.



Service & Support

Visit Our Website

sharphomeappliances.com

52262868

SHARP

Be Original.