



KH-6V09CS00-EU

Cooking

HU Használati Utasítás

ET Kasutusjuhend

FI Käyttöohje

FR Guide D'utilisation

GR Οδηγίες Χρήσης

HR Upute za Uporabu

SHARP

Be Original.



GB-Declaration of conformity

We declare that our products meet the applicable European Directives, Decisions and Regulations and the requirements listed in the standards referenced.

DE-Konformitätserklärung

Wir erklären, dass unsere Produkte die geltenden europäischen Richtlinien, Entscheidungen und Regularien sowie die in den referenzierten Standards gelisteten Anforderungen erfüllen.

FR-Déclaration de conformité

Nous déclarons que nos produits sont conformes aux Directives, Décisions et Règlements européens en vigueur et aux exigences visées dans les normes citées en référence.

ES-Declaración de conformidad

Declaramos que nuestros productos cumplen con las Directivas Europeas, Decisiones y Regulaciones aplicables y los requisitos enumerados en dichas normativas.

PT-Declaração de conformidade

Declaramos que os nossos produtos cumprem as Diretivas Europeias, Decisões e Regulamentos aplicáveis e os requisitos enumerados nas referências normalizadas.

NL-Conformiteitsverklaring

We verklaren dat onze producten voldoen aan de van toepassing zijnde Europese richtlijnen, besluiten en voorschriften in de normen waarnaar wordt verwezen.

IT-Dichiarazione di conformità

Dichiariamo che i nostri prodotti sono conformi

a Direttive, Decisioni e Regolamenti europei e ai requisiti elencati negli standard di riferimento.

GR-Δήλωση συμμόρφωσης

Δηλώνουμε ότι τα προϊόντα μας πληρούν τις εφαρμόσιμες Ευρωπαϊκές Οδηγίες, Αποφάσεις και Κανονισμούς, καθώς και τις απαιτήσεις που περιέχονται στα πρότυπα όπου γίνεται αναφορά.

BG-Декларация за съответствие

Ние заявяваме, че нашите продукти отговарят на приложимите европейски директиви, решения и регламенти и на изискванията, посочени в гореописаните стандарти.

CZ-Prohlášení o shodě

Prohlašujeme, že naše výrobky splňují příslušné evropské směrnice, rozhodnutí, předpisy a požadavky uvedené ve zmiňovaných normách.

SK-Vyhlásenie o zhode

Vyhlasujeme, že naše produkty spĺňajú príslušné smernice, rozhodnutia, nariadenia a požiadavky vypísané v uvedených štandardoch.

EE-Vastavusdeklaratsioon

Deklareerime, et meie tooted vastavad kohaldatavatele Euroopa direktiividele, otsustele ja määrustele ning viidatud standardite sätetatud nõuetele.

SV-Försäkran om överensstämmelse

Vi försäkrar att våra produkter uppfyller gällande EU-direktiv, beslut och förordningar och de krav som anges i de standarder som refereras.

FI-Yhteensopivuuslauseke

Tuotteemme ovat yhteensopivia EU:n tuotedirektiivien, päätösten ja säädösten kanssa, sekä niissä listattujen standardien kanssa.

HR-Izjava o skladnosti

Izjavljujemo da su naši proizvodu u skladu s primjenjivim Direktivama, Odlukama i Uredbama Europske unije te zahtjevima navedenima u

spomenutim standardima.

SR-Izjava o usklađenosti

Izjavljujemo da naši proizvodi zadovoljavaju primenljive evropske direktive, odluke i propise, kao i zahteve navedene u naznačenim standardima.

DA-Overensstemmelseserklæring

Vi erklærer, at vores produkter opfylder de gældende europæiske direktiver, beslutninger og forordninger, og de anførte standarder der henvises til.

NO-Samsvarserklæring

Vi erklærer at våre produkter oppfyller de gjeldende europeiske direktiver, beslutninger og forskrifter, og kravene i standardene som det henvises til.

UK-Декларація відповідності

Цим ми заявляємо, що наші продукти відповідають усім застосовним директивам, рішенням та нормам Європейського союзу. Вимоги зазначено в додаткових матеріалах щодо стандартів.

МК-Декларација за усогласеност

Изјавуваме дека нашите производи ги исполнуваат применливите европски директиви, решенија и одредби, како и побарувањата наведени во посочените стандарди.

RO-Declarație de conformitate

Noi declarăm că produsele noastre respectă Directivele Europene, Deciziile și Reglementările aplicabile și condițiile enumerate în standardele menționate.

HU-Megfelelőségi nyilatkozat

Ezúton igazoljuk, hogy termékeink megfelelnek az EU direktíváknak, jogszabályoknak, előírásoknak. Az előírások felsorolása a

referencia tartalmaknál.

SL-Izjava o skladnosti

Zagotavljamo, da so naši izdelki skladni z ustreznimi evropskimi direktivami, sklepi in predpisi ter zahtevami, ki so navedene v referenčnih standardih.

AL-Deklarata e konformitetit

Ne deklarojmë se produktet tona përmbushin Direktivat e aplikueshme evropiane, Vendimet dhe Rregulloret si dhe kërkesat e renditura në standardet e referuara.

LT-Atitikties deklaracija

Tvirtiname, kad mūsų produktai atitinka susijusiose Europos direktyvose, sprendimuose ir reglamentuose pateikiamų standartų keliamus reikalavimus.

LV-Atbilstības deklarācija

Mēs apliecinām, ka mūsu produkti atbilst attiecīgajām Eiropas direktīvām, lēmumiem un noteikumiem, kā arī prasībām, kas norādītas pieminētajos standartos.

PL-Deklaracja zgodności

Oświadczamy, że nasze produkty spełniają wymagania odpowiednich dyrektyw, decyzji i regulacji Unii Europejskiej oraz wymagania określone w wymienionych standardach.

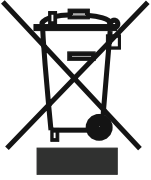

GB: The symbol on the product or on its packaging indicates that this product may not be treated as household waste. Instead it shall be handed over the applicable collection point for recycling of electrical and electronic equipment. By ensuring this product is disposed of correctly, you will help prevent potential negative consequences for the environment and human health, which could otherwise be caused by inappropriate waste handling of this product. For more detailed information about recycling this product, please contact your local city offices, your household waste disposal service or the shop where you purchased the product.

DE: Dieses Symbol auf dem Produkt oder der Verpackung besagt, dass das Produkt nicht als Hausmüll behandelt werden darf. Stattdessen sollte es einem Sammelpunkt für das Recycling von elektrischen und elektronischen Geräten übergeben werden. Indem Sie dafür sorgen, dass dieses Produkt korrekt verwertet wird, helfen Sie dabei, mögliche negative Folgen für die Umwelt und die menschliche Gesundheit zu verhindern, die ansonsten durch die ungeeignete Beseitigung dieses Produkts entstehen könnten. Weitere Informationen über die Verwertung dieses Produkts erhalten Sie, wenn Sie sich mit Ihrer örtlichen Behörde, der Hausmüllabfuhr oder dem Geschäft in Verbindung setzen, bei dem Sie dieses Produkt erworben haben.

FR: Ce symbole sur le produit ou sur l'emballage indique que ce produit ne doit pas

être traité comme des déchets ménagers. Il doit plutôt être remis au point de ramassage concerné, se chargeant du recyclage du matériel électrique et électronique. En vous conformant à une procédure d'enlèvement correcte du produit, vous aiderez à prévenir tout effet nuisible à l'environnement et à la santé, qu'une manipulation inappropriée pourrait autrement provoquer. Pour plus de détails concernant le recyclage de ce produit, veuillez contacter votre autorité locale, un centre de recyclage des déchets domestiques ou la boutique où vous avez acheté le produit.

ES: Este símbolo en el producto o su embalaje indica que este producto no debe tratarse como residuo doméstico. Por el contrario, debe llevarse al punto de recogida responsable del reciclaje de equipos eléctricos y electrónicos. Al asegurarse de que este producto se elimine correctamente, ayudará a prevenir las posibles consecuencias negativas para el medio ambiente y la salud de los seres humanos que, de lo contrario, podrían producirse debido a la manipulación incorrecta de los residuos de este producto. Para obtener información más detallada sobre el reciclaje de este producto, póngase en contacto con la oficina municipal local, con el servicio de eliminación de residuos domésticos o con el comercio en el que haya adquirido el producto.

PT: Este símbolo no produto ou embalagem significa que o produto não pode ser tratado como resíduo doméstico. Pelo contrário, deve ser entregue num ponto de recolha aplicável para reciclagem de equipamento elétrico e eletrónico. Ao garantir que este produto é eliminado de forma correta estará a ajudar a evitar eventuais consequências negativas para o meio ambiente e a saúde humana, que poderão ser provocadas pela incorreta gestão

de resíduos deste produto. Para informações mais detalhadas sobre a reciclagem deste produto, contacte as suas autoridades locais, centro de reciclagem ou a loja onde comprou o produto.

NL: Het symbool op het product of de verpakking geeft aan dat dit product niet mag worden behandeld als huishoudelijk afval. In plaats daarvan dient het te worden ingeleverd bij het van toepassing zijnde inzamelpunt voor de recycling van elektrische en elektronische apparatuur. Door dit product correct te verwijderen voorkomt u mogelijke negatieve gevolgen voor het milieu en de menselijke gezondheid, die anders zouden kunnen worden veroorzaakt door een onjuiste afvalverwerking van dit product. Meer gedetailleerde informatie over de recycling van dit product kunt u opvragen bij uw gemeente, de afvalverwijderingsdienst of de winkel, waar u het product hebt gekocht.

IT: Il simbolo sul prodotto o sulla confezione indica che questo prodotto potrebbe non essere trattato come rifiuti domestici. Al contrario saranno trasmessi al punto di raccolta adeguato per il riciclo delle componenti elettriche ed elettroniche. Assicurando il corretto smaltimento del prodotto, si eviteranno potenziali conseguenze negative per l'ambiente e la salute dell'uomo, che potrebbero verificarsi in caso di smaltimento non corretto del prodotto. Per maggiori informazioni sul riciclaggio del prodotto, contattare l'ufficio locale, il servizio di smaltimento o il negozio in cui il prodotto è stato acquistato.

GR: Το σύμβολο αυτό που βρίσκεται στο προϊόν ή στη συσκευασία του σημαίνει πως το προϊόν δεν θα πρέπει να αντιμετωπίζεται ως οικιακό απόρριμμα. Αντίθετα, θα πρέπει να

παραδίδεται στο αρμόδιο σημείο συλλογής για ανακύκλωση ηλεκτρικού και ηλεκτρονικού εξοπλισμού. Διασφαλίζοντας τη σωστή απόρριψη του προϊόντος αυτού, συντελείτε στην πρόληψη αρνητικών συνεπειών για το περιβάλλον και την ατομική υγεία, οι οποίες θα μπορούσαν, κατά τα άλλα να προκληθούν λόγω ακατάλληλου χειρισμού απόρριψης του προϊόντος αυτού. Για πιο λεπτομερείς πληροφορίες σχετικά με την ανακύκλωση αυτού του προϊόντος, επικοινωνήστε με την τοπική δημοτική υπηρεσία, την υπηρεσία απόρριψης οικιακών αποβλήτων, ή το κατάστημα από όπου προμηθευτήκατε το προϊόν.

BG: Символът върху продукта или неговата опаковка означава, че той не трябва да бъде третиран като битов отпадък. Вместо това, трябва да бъде занесен в някой от центровете за рециклиране на електронна техника. Чрез правилното извеждане от експлоатация на този продукт, Вие ще помогнете за предотвратяване на възможните негативни последствия за околната среда и човешкото здраве, които биха възникнали при неправилното му изхвърляне. За по-подробна информация относно рециклирането на този продукт се свържете с местните органи на управление, център за рециклиране или магазина, откъдето сте го закупили.

CZ: Symbol na výrobku nebo na doprovodných dokumentech k výrobku znamená, že s tímto přístrojem nelze zacházet jako s domovním odpadem. Namísto toho je nutné přístroj předat do nejbližšího sběrného střediska k recyklaci elektrického a elektronického vybavení. Zajištěním řádné ekologické likvidace přístroje pomůžete zamezit možnému škodlivému dopadu na životní prostředí a lidské zdraví,

kerý by jinak mohl vzniknout při nesprávné likvidaci tohoto výrobku. Pro bližší informace ohledně recyklace tohoto výrobku kontaktujte prosím místní úřady, službu likvidace domovních odpadů nebo prodejnu, kde jste produkt koupili.

SK: Tento symbol nachádzajúci sa na výrobku alebo balení označuje, že výrobok nesmie byť braný ako domový odpad. Namiesto toho by ste ho mali dať na vhodné zberné miesto na recykláciu elektrického a elektronického zariadenia. Zaistením správnej likvidácie tohto výrobku pomôžete zabrániť možným negatívnym následkom na životné prostredie a zdravie ľudí, ku ktorým by mohlo dôjsť pri nesprávnej manipulácii s týmto výrobkom. Podrobnejšie informácie o recyklácii tohto výrobku vám poskytne miestny orgán, recyklačné stredisko alebo obchod, v ktorom ste zakúpili výrobok.

EE: See tootel või selle pakendil olev sümbol näitab, et toodet ei tohi käsitseda tavalise olmeprügina. Selle asemel tuleb see anda ümbertöötlemiseks üle asjakohasesse elektri-ja elektroonikaseadmete kogumispunkti. Tagades toote korraliku utiliseerimise, aitate vältida negatiivseid mõjusid keskkonnale ja inimeste tervisele, mida tootejäätmete vale käitlemine muidu kaasa võiks tuua. Selle toote utiliseerimise kohta täpsema teabe saamiseks võtke palun ühendust oma kohaliku omavalitsuse, prügiäetevõtte või kauplusega, kust te toote ostsite.

SV: Denna symbol på produkten eller förpackningen innebär att produkten inte bör behandlas som hushållsavfall. I stället skall den överlämnas till lämplig insamlingsplats för återvinning av elektrisk och elektronisk utrustning. Genom att säkerställa att denna produkt

kasseras korrekt, hjälper du till att förhindra potentiella negativa konsekvenser för miljön och människors hälsa, som annars kunde orsakas av olämplig avfallshantering av denna produkt. För mer detaljerad information om återvinning av denna produkt, kontakta dina lokala myndigheter, återvinningscenter eller butiken där du har köpt produkten.

FI: Tämä symboli tuotteessa tai sen pakauksessa merkitsee, että tätä tuotetta ei saa hävittää kotitalousjätteen mukana. Laite on sen sijaan toimitettava elektronisille ja sähkölaitteille soveltuvaan keräyspisteeseen kierrätettäväksi. Varmistamalla tämän tuotteen asianmukaisen hävitystavan autat suojelemaan ympäristöä ja ihmisten terveyttä mahdollisilta haittavaikutuksilta joita saattaisi ilmetä tämän tuotteen asiattomasta hävittämisestä. Lisätietoja tämän tuotteen kierrättämisestä saat ottamalla yhteyttä paikallisiin viranomaisiin, kierrätyskeskukseen tai myymälään, josta ostit tuotteen.

HR: Simbol na proizvodu ili ambalaži označava da proizvod ne smijete baciti zajedno s kućnim otpadom. Umjesto toga, odnesite ga na odgovarajuće sabirno mjesto za recikliranje električne i elektroničke opreme. Osiguravanjem ispravnog odlaganja ovog proizvoda, spriječit ćete potencijalne negativne učinke na okoliš i ljudsko zdravlje koji će izaći na vidjelo nakon neprikladnog odlaganja ovog proizvoda. Za više informacija o recikliranju ovog proizvoda obratite se lokalnoj službi, reciklažnom centru ili trgovini u kojoj ste kupili ovaj proizvod.

SR: Simbol na proizvodu ili na njegovom pakovanju naznačava da ovaj proizvod možda neće biti tretiran kao otpad iz domaćinstva. Umesto toga će se predati primenljivoj tački

za preuzimanje zarad recikliranja električne i elektronske opreme. Starajući se da ovaj proizvod bude pravilno uklonjen, pomoći ćete da se spreče potencijalne negativne posledice za okruženje i ljudsko zdravlje, što može da u suprotnom izazove neodgovarajuće upravljanje otpadom ovog proizvoda. Za detaljnije informacije o recikliranju ovog proizvoda, molimo vas da kontaktirate vašu lokalnu gradsku kancelariju, uslugu otklanjanja vašeg otpada iz domaćinstva ili prodavnicu gde ste kupili proizvod.

DA: Dette symbol på produktet eller emballagen betyder, at produktet ikke må behandles som husholdningsaffald. Det skal i stedet indleveres til et indsamlingssted for genbrug af elektrisk og elektronisk udstyr. Ved at sikre, at dette produkt bliver bortskaffet korrekt, hjælper du med til at forebygge eventuelle negative konsekvenser for miljøet og menneskers helbred, som ellers kunne forårsages af forkert bortskaffelse af dette produkt. Hvis du ønsker mere detaljerede oplysninger om genbrug af dette produkt, bedes du kontakte din lokale myndighed, genbrugsplads, eller den butik, hvor du købte produktet.

NO: Dette symbolet på produktet eller pakken innebærer at produktet ikke skal behandles som husholdningsavfall. I stedet skal det leveres til en gjenvinningstasjon for elektrisk og elektronisk utstyr. Ved å sørge for korrekt avhending av apparatet, vil du bidra til å forhindre potensielle negative konsekvenser for miljøet og menneskers helse, som ellers kunne ha inntruffet grunnet feilaktig avfallshåndtering av produktet. For mer detaljert informasjon om resirkulering av dette produktet, bes du kontakte de lokale myndigheter, en gjenvinningsstasjon, eller butikken der du kjøpte produktet.

UK: Цей символ, нанесений на виріб або його упаковку, означає, що виріб не можна викидати разом із побутовим сміттям. Натомість його слід передати на відповідний пункт збору електричного та електронного обладнання, що підлягає повторній переробці. Подбавши про належну ліквідацію виробу, ви допоможете попередити можливі негативні наслідки для довкілля та здоров'я людей, які могли б виникнути в разі неправильного поводження з цим виробом. Для одержання більш докладної інформації про повторну переробку цього виробу звертайтеся у місцеві органи влади, центр повторної переробки чи в магазин, у якому було придбано виріб.

MK: Симболот на производот или на неговото пакување покажува дека овој производ не смее да се третира како отпад од домаќинствата. Наместо тоа, ќе биде предаден на соодветната станица за отпад за рециклирање на електрична и електронска опрема. Со правилно фрлање на овој производ, ќе помогнете да се спречат потенцијалните негативни последици за животната средина и здравјето на луѓето, кои инаку би можеле да настанат од неправилно ракување со отпадот на овој производ. За подетални информации околу рециклирањето на овој производ, контактирајте ја вашата локална градска канцеларија, сервисот за фрлање на отпад од домаќинствата или продавницата во која сте го купиле производот.

RO: Acest simbol aplicat pe produs sau ambalaj indică faptul că produsul nu ar trebui considerat deșeu casnic. În schimb, acesta trebuie

predat centrelor de colectare adecvate de reciclare a echipamentelor electrice și electronice. Asigurând eliminarea corectă a acestui produs, ajutați la prevenirea posibilelor consecințe negative asupra mediului și sănătății umane, care pot fi cauzate tratarea inadecvată a deșeurilor rezultate din acest produs. Pentru informații detaliate, cu privire la reciclarea acestui produs, vă rugăm să contactați autoritățile locale, centrele de reciclare sau magazinul.

HU: Ez a jelölés a terméken vagy a csomagolásán azt jelenti, hogy a készüléket a háztartási hulladéktól külön kell kezelni. Az elhasznált készüléket az elektromos és elektronikai berendezések begyűjtőhelyére kell szállítani. Azzal, hogy gondoskodik a termék megfelelő hulladék elhelyezéséről, segít megelőzni a környezetre és az emberi egészségre gyakorolt lehetséges negatív következményeket, amelyek egyébként a termék helytelen hulladékkezelése esetén előfordulhatnának. A termék újrahasznosításával kapcsolatos bővebb információért, kérjük, vegye fel a kapcsolatot a helyi önkormányzattal, hulladékkezelő szolgáltatókkal, vagy az üzlettel, ahol a terméket megvásárolta.

SL: Simbol na izdelku ali embalaži označuje, da s tem izdelkom ni dovoljeno ravnati kot z običajnimi gospodinjскими odpadki. Treba ga je oddati na ustrezno zbirno reciklirno mesto za električno in elektronsko opremo. S pravilnim odlaganjem tega izdelka boste pomagali pri preprečevanju potencialnih negativnih vplivov na okolje in zdravje ljudi, ki ga sicer lahko povzročijo neprimerno odlaganje tega izdelka. Za podrobnejše informacije o recikliranju tega izdelka se obrnite na lokalne oblasti, pristojne za odstranjevanje odpadkov ali trgovino, v kateri ste kupili izdelek.

AL: Simboli mbi produkt ose mbi paketimin e tij tregon se ky produkt nuk mund të trajtohet si mbeturinë shtëpiake. Në vend të kësaj ai do të dorëzohet pranë pikës përkatëse të grumbullimit për riciklimin e pajisjeve elektrike dhe elektronike. Duke u siguruar që ky produkt të hidhet siç duhet, ju do të ndihmojë në parandalimin e pasojave negative të mundshme për mjedisin dhe shëndetin e njeriut, e cila mund të ndryshe të shkaktohen nga trajtimi i papërshtatshëm i mbetjeve të këtij produkti. Për informacion më të detajuar mbi riciklimin e këtij produkti, ju lutemi kontaktoni zyrrën tuaj lokale të qytetit, shërbimin e hedhjes së mbeturinave shtëpiake ose dyqanin ku keni blerë produktin.

LT: Šis simbolis ant gaminio ar pakuotės reiškia, kad gaminio negalima išmesti su buitine mis atliekomis. Jį reikia nugabenti į atitinkamą elektrinių ir elektroninių prietaisų surinkimo punktą perdirbimui. Pasirūpindami tuo, kad gaminys būtų tinkamai utilizuotas, padėsite apsisaugoti nuo neigiamų pasekmių aplinkai ir žmonių sveikatai, kurias priešingu atveju sukeltų netinkamas šio gaminio utilizavimas. Norėdami gauti išsamesnę informaciją apie šio gaminio perdirbimą, kreipkitės į miesto valdžios instituciją, vietinę buitinių atliekų tvarkymo tarnybą ar parduotuvę, kurioje įsigijote gaminį.

LV: Šis simbols uz izstrādājuma un iepakojuma norāda, ka izstrādājumu nevar izmest sadzīves atkritumos. Tā vietā to var nodot piemērotā elektrisko un elektronisko iekārtu pārstrādājamo atkritumu savākšanas vietā. Nodrošinot, ka šis izstrādājums tiek izmests pareizā veidā, varat palīdzēt novērst potenciāli negatīvo ietekmi uz apkārtni vidi un cilvēku veselību, ko pretējā gadījumā var radīt nepareiza šī izstrādājuma atkritumu apsaimniekošana.

Lai saņemtu papildinformāciju par izstrādājuma pārstrādi, sazinieties ar vietējo pārvaldi, pārstrādes centru vai tirdzniecības vietu, kurā iegādājāties izstrādājumu.

PL: Ten symbol umieszczony na produkcie lub opakowaniu oznacza, że produktu nie wolno usuwać razem ze zwykłymi odpadkami z gospodarstw domowych. Zamiast tego należy go przekazać odpowiedniemu punktowi zbiórki przekazującemu

urządzenia elektryczne i elektroniczne do recyklingu. Pilnując odpowiedniego usunięcia produktu, pomagasz zapobiegać ewentualnym negatywnym konsekwencjom dla środowiska i zdrowia ludzkiego, które mogłyby

zostać spowodowane niewłaściwym usunięciem zużytego produktu. Szczegółowe informacje dotyczące recyklingu opisywanego produktu można uzyskać od władz lokalnych, służby zbiórki odpadów z gospodarstw domowych lub u sprzedawcy urządzenia.

TARTALOMJEGYZÉK:

A FŐZŐLAP BEMUTATÁSA

BIZTONSÁGI FIGYELMEZTETÉSEK

BESZERELÉS

A beépített főzőlap elhelyezése

A főzőlap elektromos csatlakoztatása

HASZNÁLAT

Be- és kikapcsolás

Főzőhely kiválasztása

Kétfónás és háromfónás főzőhely bekapcsolása

Főzési szint beállítása forralással és forralás nélkül

Az önálló főzőhelyek kikapcsolása

Időzítő funkció

Billentyűzár

KEZELŐFELÜLET BIZTONSÁGI FUNKCIÓI

Biztonsági kikapcsolás

Túlmelegedés elleni kapcsoló

Használati idő korlátozása

Maradék hő funkció

TISZTÍTÁS ÉS ÁPOLÁS

A FŐZŐLAP BEMUTATÁSA

Tisztelt Vásárlónk!

A lehető legjobb teljesítmény és a készülék hosszú élettartama érdekében fontos, hogy átolvassa ezt az útmutatót. Őrizze meg ezt az útmutatót a későbbi tájékozódáshoz.

Új főzőlapja rendelkezik jótállással és sokáig fogja Önt szolgálni. A jótállás csak akkor érvényes, ha a készüléket a jelen útmutatóban leírt beépítési és használati előírások szerint építik be és használják.

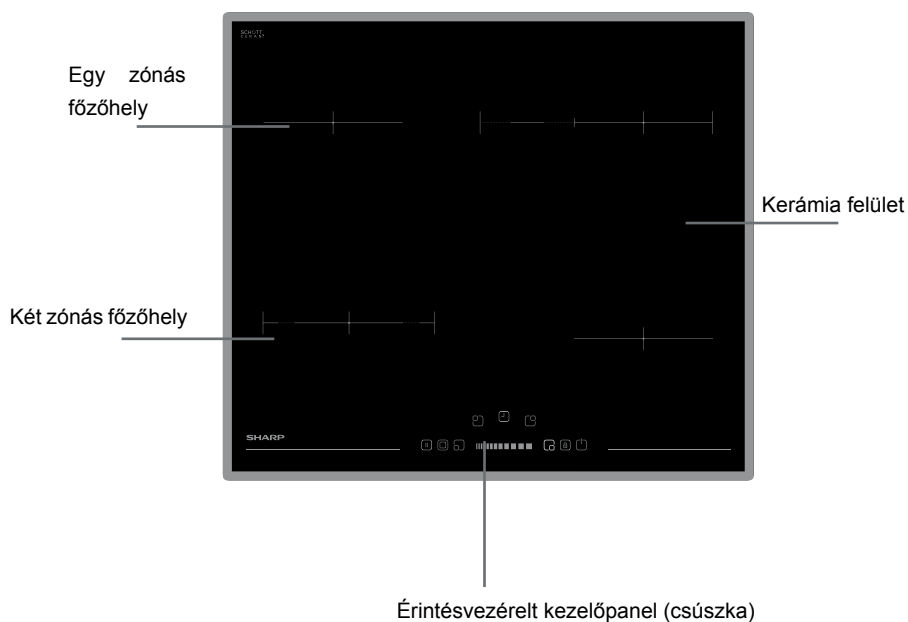

Megjegyzés: Az Ön főzőlapjának megjelenése eltérhet a fenti ábrán látható modellétől.

BIZTONSÁGI FIGYELMEZTETÉSEK

KÉSZÜLÉKE HASZNÁLATA ELŐTT ALAPOSAN OLVASSÁ ÁT AZ EGÉSZ ÚTMUTATÓT. ŐRIZZE MEG AZ ÚTMUTATÓ KÖNNYEN ELÉRHETŐ HELYEN A KÉSŐBBI ESETLEGES TÁJÉKOZÓDÁSHOZ.

EZ AZ ÚTMUTATÓ TÖBB ELTÉRŐ MODELLEHEZ KÉSZÜLT. EZÉRT ELKÉPZELHETŐ, HOGY AZ ŐN KÉSZÜLÉKE NEM RENDELKEZIK AZ ÖSSZES ITT BEMUTATOTT FUNKCIÓVAL. AZ ÚTMUTATÓ OLVASÁSA KÖZBEN FIGYELJEN AZ ÁBRÁKRA IS.

Általános biztonsági figyelmeztetések

- A készüléket 8. életévüket betöltött gyermekek, korlátozott fizikai, érzékszervi vagy szellemi képességű személyek vagy tapasztalattal, ill. ismerettel nem rendelkező személyek csak akkor használhatják, ha felügyeletük biztosított, vagy a készülék biztonságos használatát nekik elmagyarázták, és az esetleges veszélyeket megértették. Soha ne engedjen gyerekeket

a készülékkel játszani! Atisztítást és karbantartást nem végezheti felügyelet nélküli gyermek.

- **FIGYELEM:** A készülék és hozzáférhető részei használat közben felforrósodnak. Ügyeljen rá, hogy ne érjen hozzá a forró részekhez. Felügyelet nélkül 8 évnél fiatalabb gyerekeket ne engedjen a készülék közelébe.
- **FIGYELEM:** Felügyelet nélkül a tűzhelyen hagyott forró zsír vagy olaj veszélyes lehet, és tüzet okozhat. SOHA ne vízzel oltsa el a tüzet! Kapcsolja ki a készüléket, majd fojtsa el a tüzet fedővel vagy oltókendővel.
- **F I G Y E L E M :** Tűzveszély: ne tároljon tárgyakat a főzőfelületen.
- **FIGYELEM:** Ha a főzőlap felülete megrepedt, kapcsolja ki a készüléket

az áramütés elkerülése érdekében.

- A fedéllel ellátott főzőlapok esetében a fedél felnyitása előtt le kell törölni róla az esetlegesen kifröccsent szennyeződések. A főzőlap felületét hagyja lehűlni, mielőtt lehajtaná a fedelét.
- A készüléket ne működtesse külső időzítő vagy önálló távirányító rendszer segítségével.
- Ne használjon dörzsölő hatású tisztítószeret vagy éles fém eszközt a sütőajtó üvegének tisztításához. Megkarcolhatják az üveg felületét, ami az üveg összetöréséhez, vagy a felszín sérüléséhez vezethet.
- Ne használjon a készülék tisztításához gőzsugaras tisztítógépet.
- Készülékét az érvényes nemzeti és nemzetközi szabványoknak és szabályoknak megfelelően

gyártottuk.

- A karbantartási és szerelési munkákat csak az arra jogosult szakképzett szerelő végezheti. A hivatalos engedély nélküli szerelő által végzett beszerelési és javítási munkák veszélyt jelenthetnek Önre. Veszélyes a készülék műszaki jellemzőit bármilyen módon megváltoztatni vagy módosítani.
- Beszerelés előtt győződjön meg róla, hogy a helyi szolgáltatás feltételei (a gáz típusa és a gáznyomás vagy a villamos feszültség és frekvencia), valamint a készülék követelményei megfelelnek egymásnak. A készülék követelményeit megtalálja a címkén.
- FIGYELEM: Ez a készülék étel készítésére és kizárólag háztartási használatra készült. Tilos bármilyen más célra és más módon használni, így például nem-háztartási célra, vagy kereskedelmi célra, illetve fűtésre használni.
- Minden lehetséges biztonsági intézkedést megtettünk az Ön biztonsága érdekében. Mivel az üveg eltörhet, ezért legyen különösen óvatos takarítás közben, ne sértse meg a felületét. Ne verje vagy üsse az üveghez a kiegészítőket, edényeket.
- Győződjön meg róla, hogy a tápkábel nem ékelődött be a beszerelés során. Ha a tápkábel sérült, a veszély elhárítása érdekében a gyártónak, a hivatalos márkaszervizének vagy

hasonlóan képzett szakembernek kell kicserélnie.

Figyelmeztetések beszereléshez

- A készülék teljes beszerelése előtt ne használja azt!
- A készüléket hivatásos szakembernek kell beszerelnie és beüzemelnie. A gyártó nem vállal felelősséget semmilyen kárért, ami hibás elhelyezésből és jogosulatlan személy általi beszerelésből ered.
- Kicsomagolásakor ellenőrizze, hogy a készülék nem sérült meg szállítás közben. Bármilyen sérülés esetén a készüléket ne használja, és azonnal hívjon egy képzett szerelőt. Mivel a csomagoláshoz felhasznált anyagok (nylon, tűzőkapcsok, hungarocell, stb.) veszélyesek lehetnek a gyerekekre, ezért össze kell gyűjteni őket, és azonnal ki kell dobni őket.
- Védje készülékét a környezeti hatásoktól. Ne tegye ki olyan hatásnak, mint napsütés, eső, hó, stb.
- A készülék környezetében lévő anyagoknak (pl. szekrény) ellen kell tudniuk állni legalább 100 °C-os hőmérsékletnek.
- Használat közben
- A készülék működése közben ne tegyen gyúlékony vagy éghető anyagokat a közelébe.
- Ne hagyja őrizetlenül a tűzhelyt, ha szilárd vagy folyékony olajok használatával főz. Rendkívüli hő hatására meggyulladhatnak. Soha ne öntsön vizet az olaj által okozott tűzre. Tegye a serpenyő vagy nye-

les lábos fedelet az edényre, hogy elfojtsa a keletkezett lángokat, és zárja el a főzőlapot.

- Az edényeket mindig a főzőhely közepére helyezze, fülüket pedig fordítsa úgy, hogy ne lehessen leverní, vagy beleakadni.
- Ha hosszabb ideig nem fogja használni a készüléket, húzza ki csatlakozóját. A főkapcsolót tartsa kikapcsolva. Ha nem használja a készüléket, zárja el a gázcsapot.
- Mindig győződjön meg róla, hogy használaton kívül a szabályozók mindig a "0" (leállított) álláson vannak.
- A főzőlap alsó felülete használat közben felmelegedhet. Ezért a főzőlap alá egy elválasztólapot kell beépíteni.
- Tisztítás és karbantartás
- Mindig kapcsolja ki a készüléket az olyan műveletek, mint tisztítás vagy karbantartás előtt. Csak a készülék csatlakozójának kihúzása, vagy a biztosíték kikapcsolása után fogjon bele a tisztításba.
- Ne távolítsa el a szabályozókat a kezelőpanel tisztításához.
- **K É S Z Ü L É K E HATÉKONYSÁGÁNAK ÉS BIZTONSÁGOSMŰKÖDÉSÉNEK MEGŐRZÉSE ÉRDEKÉBEN JAVASOLJUK, HOGY CSAK EREDETI ALKATRÉSZEKET HASZNÁLJON, ÉS CSAK A HIVATALOS MÁRKASZERVIZZEL VÉGEZTESSE EL A SZÜKSÉGES JAVÍTÁSI MUNKÁKAT.**

ÜZEMBE HELYEZÉS

A főzőlap elektromos bekötését a márkaszerviz munkatársának, vagy egy szakképzett villanyszerelőnek kell elvégeznie a jelen útmutató utasításai szerint, az érvényes előírásokat betartva.

- A készülék elektromos hálózathoz történő csatlakoztatása előtt győződjön meg a hálózati feszültség megfelelő voltáról, ellenőrizze a készüléken megadott értékeket.
- A felhasználás helye szerinti ország hatályos előírásait, jogszabályait és szabványait be kell tartani (biztonsági előírások, az előírásoknak megfelelő újrahasonosítás, stb).

A beépített főzőlap elhelyezése

Miután eltávolította a csomagolóanyagot a készülékről és tartozékairól, győződjön meg róla, hogy a főzőlap nem sérült. Ha bármilyen sérülést tapasztal, ne használja a készüléket. Forduljon azonnal a hivatalos márkaszervizhez, vagy egy szakképzett villanyszerelőhöz.

Ezt a beépített főzőlapot egy munkalapból kivágott nyílásba kell illeszteni.

Készítsen a következő képen látható méretekkel rendelkező nyílást. A főzőlap hátsó széle és bármelyik szomszédos fal közötti távolság függ a falfelület típusától. Kérjük, ne használjon gyúlékony anyagokat, például függöny vagy, a főzőlap közelében.

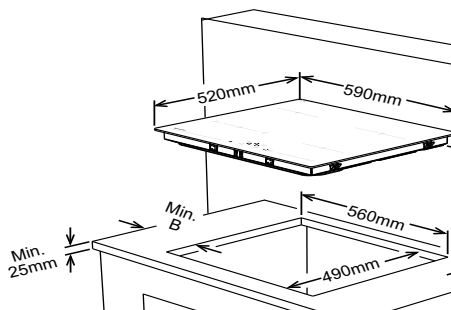

Környező falak	A (mm)	B (mm)
Éghető / Nem éghető	50	50

- Ragassza körbe a mellékelt egyoldalas ragasztószalagot a főzőfelület alsó szélén, az üveg kerámia panel külső éle mentén. Ne feszítse meg.
- Csavarja a 4 munkalap tartó kengyelt a készülék oldalfalához.

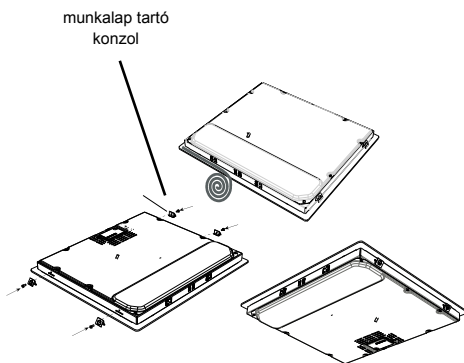

A főzőlap elektromos csatlakoztatása

- Az elektromos csatlakozás előtt ellenőrizze, hogy villamos hálózata feszültség kapacitása és az aljzat megfelel-e a főzőlap maximális energia igényének.
- A háztartás elektromos rendszerének és az elektromos konnektornak földeltnek kell lennie, és meg kell felelniük a biztonsági előírásoknak.
- Ha nincs külön áramkör és olvadóbiztosíték kialakítva a főzőlapnak, akkor a főzőlap csatlakoztatása előtt ezeket egy szakképzett villanyszerelővel ki kell építtetni.
- A biztosítéknak könnyen elérhetőnek kell lennie a főzőlap beépítése után is.
- Ne használjon adaptereket, elosztókat és / vagy hosszabbítót.

- A tápáramkörbe egy legalább 3 mm-es nyílással rendelkező, 20 A-es, késleltetett biztosítékot kell beépíteni.
- Az érintésvezérlésű főzőlap esetén H05VV-F 3X1,5 mm² / 60227 IEC 53 vezeték szükséges. A bekötési rajzot a készülék hátulján találja.
- A bekötéshez csak szigetelt vezetékeket használjon. A helytelen bekötés károsíthatja a készüléket. A jótállás az ilyen sérülésekre nem terjed ki.
- Minden javítást a hivatalos

márkaszerviz munkatársainak, vagy egy szakképzett villanyszerelőnek kell elvégeznie.

- Minden karbantartási munka elvégzése előtt húzza ki a készüléket. Az újbóli csatlakoztatáshoz pontosan kövesse a bekötési ábrát.

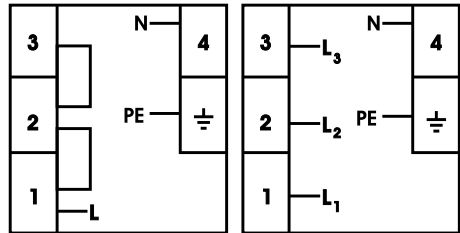

3x2,5 mm² 220V~
3x2,5 mm² 230V~
3x2,5 mm² 240V~

5x1.5 mm² 380V 3N~
5x1.5 mm² 400V 3N~
5x1.5 mm² 415V 3N~

/

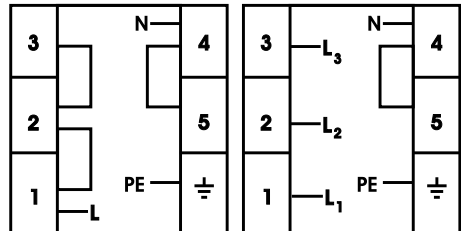

3x2,5 mm² 220V~
3x2,5 mm² 230V~
3x2,5 mm² 240V~

5x1.5 mm² 380V 3N~
5x1.5 mm² 400V 3N~
5x1.5 mm² 415V 3N~

A tápkábel csatlakoztatása eltérhet a csatlakozó dobozának típusától függően.

A készülék be- és kikapcsolása

Ha a készülék készenléti módban van, bekapcsolni a KI/Be gomb legalább

HASZNÁLAT

A készüléket érintőgombokkal vezérelheti, az egyes funkciók kiválasztását a kijelzőn láthatja, és a készülék hangjelzést is ad.

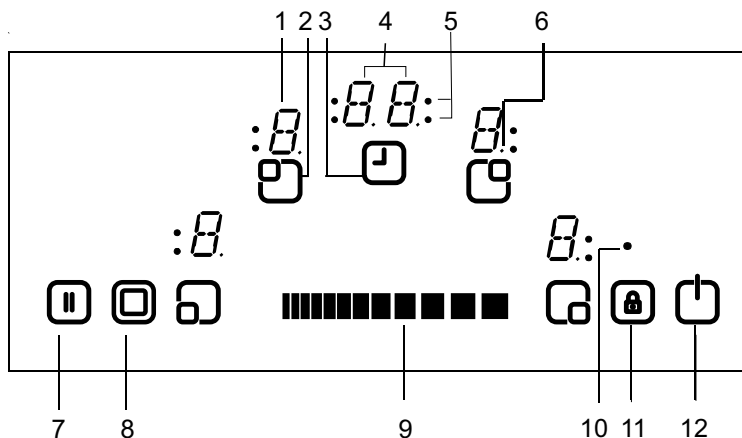

- | | |
|--|--|
| 1- Főzőhely kijelző | 7- Stop/Go |
| 2- Főzőhely bekapcsolása/kikapcsolása | 8- Második/Harmadik zóna kiválasztása |
| 3- Időzítő bekapcsolása/kikapcsolása | 9- Hőfok / Időzítés beállítása (csúszka) |
| 4- Időzítő kijelzője | 10- Billentyűzár kijelzője |
| 5- Főzőzóna kijelzők - Időzítő funkció | 11- Billentyűzár |
| 6- Tizedesvessző | 12- Be/kikapcsolás |

Készenléti mód	S-mód	A készülék áram alatt van, a főzőlap kezelőszervei, és az összes főzőhely kijelzője ki van kapcsolva, vagy a maradékhő kijelző világít.
Bekapcsolt mód	B mód	Legalább egy főzőhely kijelzője '0' és '9' közötti értéket mutat.
Lezárt mód	VR mód	A főzőlap kezelőszervei le vannak zárva.



ÜZEMMÓDOK LEÍRÁSA

1 másodperces megnyomásával lehet . A készülék hangjelzést ad a sikeres műveletről.

Mindegyik főzőhelynél a '0' érték jelenik meg, és az összes főzőhely tizedes jegye villogni kezd (1 másodpercig világít, 1 másodpercig sötét).



Ha nem történik művelet 10 másodpercen belül, az összes főzőhely kijelzője kikapcsol.

Ha a kijelzők kikapcsoltak, a főzőlap készenléti módra kapcsol.

Ha a  gombot 2 másodpercnél tovább tartja lenyomva (bekapcsolt módban), a készülék kikapcsol és újra készenléti módba lép. A  gomb megnyomásával a készülék bármikor kikapcsolható, még akkor is, ha közben más gombokat is megnyomnak.

Ha maradékhő miatt valamelyik főzőhely még meleg, a meleg főzőhely kijelzője világít.

Főzőhely kiválasztása

Amikor egy főzőhelyet kiválaszt  a hozzá kapcsolódó ki/bekapcsolás gombbal, a főzőhely kijelzőjének tizedesjegye villogni kezd. A kiválasztott főzőhely hőfok fokozatát beállíthatja 1 és 9 közötti értékre a hőfok szabályozó csúszkával .

A csúszkát 3 másodpercen belül meg kell nyomni, ellenkező esetben a főzőhely kiválasztása törlődik, és a hőfok fokozat tizedesjegye eltűnik. Ha nem hajt végre

semmilyen műveletet 10 másodpercen belül, a főzőlap visszavált készenléti módba.

A hőfok fokozatot mindig a  megérintésével tudja megváltoztatni 1 és 9 közötti érték között.

Minden érintést vagy kijelző változást egy hangjelzéssel kíséri a készülék.

Két zónás és három zónás főzőhely bekapcsolása (nem minden modellen érhető el)



Két zónás főzőhely bekapcsolása

A két vagy dupla zónás főzőhely bekapcsolása előtt válassza ki a kívánt főzőhelyet a  gomb megnyomásával. A készülék hangjelzéssel nyugtázza a kiválasztást. Ezzel egy időben a megfelelő két zónás főzőhely kijelzője világítani kezd. Második érintésre a két zónás főzőhely állapota átvált: a második zóna bekapcsolt módból kikapcsolt módba vált.

A kiegészítő zónát csak azt követően lehet bekapcsolni, ha az első zónát 1 és 9 közötti értéken bekapcsolták.

Három zónás főzőhely bekapcsolása

A második vagy harmadik zónát csak akkor lehet bekapcsolni, ha az első zóna teljesítmény szintjét 1 és 9 közé állították, a főzőhelyet kiválasztották, és kijelzője világít.

Ha a  gombot megnyomják, a készülék hangjelzést ad, és világítani kezd a két zónás főzőhely kijelző. Ha a  gombot

újából megnyomják, a készülék újabb hangjelzést ad, és a harmadik zóna is bekapcsol. A harmadik zóna kijelzője világítani kezd és a zóna melegedni kezd.

A  gomb újbóli megérintésére a főzőhely harmadik zónája újra kikapcsol. Mindegyik gombnyomásra a második és harmadik zóna állapota megváltozik a következő módon: második zóna bekapcsol, harmadik zóna bekapcsol, mindegyik kiegészítő zóna kikapcsol, második zóna bekapcsol, harmadik zóna bekapcsol, stb...)

Főzési teljesítmény beállítása forralás funkcióval vagy nélkül / Mindegyik főzőhely rendelkezik forralás funkcióval.



Ha a forralás funkciót bekapcsolják, a készülék a főzőhelyet a legnagyobb teljesítménnyel fűti fel a forralás idejére (ami a kiválasztott hőfok fokozattól függ). Ezt a villogó 'A' betű jelzi, váltakozva a hőfok fokozat értékével (pl. 0,5 mp. 'A' és 0,5 mp. '9') a főzőlap kijelzőjén. Ha a forralási idő lejárt, csak a hőfok fokozata lesz látható a kijelzőn.

Ha valamelyik főzőhelyen a forralás funkciót szeretné használni, érintse meg, vagy húzza az ujját a 0. hőfok fokozat felé, majd érintse meg újból a 9. fokozatot. Miután beállította a 9. fokozatot, váltakozva megjelenik az 'A' jelölés. Ezt azt jelenti, hogy a 9. fokozat és a forralás funkció aktív.

A forralás funkciót a csúszkával lehet kikapcsolni a '0' hőfok felé húzva ujját, amíg meg nem jelenik a '0' jelzés.

Az önálló főzőhelyek kikapcsolása

A kiválasztott főzőhely 3 különböző módon kapcsolható ki:

- A csúszka jobb és bal oldalának egyidejű megérintésével  .
- Ha a csúszka jobb és bal oldalát megnyomva '0'-ra állítja a hőfokot  .
- Az időzített kikapcsolás funkciót használják az adott főzőhelyhez

Időzítő funkció

Az időzítő az alábbi funkciókat kínálja:

A készülék egyszerre max. 4, főzőhelyhez rendelt időzítést és 1 konyhai órát (ami nincs főzőhelyhez rendelve) tud kezelni. Az időzítők csak B módban használhatók. Az időzítőt csak egy aktív főzőhelyhez lehet rendelni, 1 és 9 közötti fokozat beállítással. A Konyhai óra független a főzőhelyektől.

Mindkét funkció használatához az időzítő funkciót az Időzítő bekapcsolás/kikapcsolás gombbal  kell aktiválni.



A főzőhely bekapcsolása után a  első megérintésével a készülék a perc emlékeztetőt kínálja fel (egyetlen főzőzóna kijelző sem villog, mind be- vagy kikapcsolt állapotban van).

A  gomb másodszori megérintésével a készülék felkínálja a bekapcsolt főzőhelyek egyikéhez történő rendelést

(villogó Főzőzóna kijelző). A hozzárendelt időzítő jelez.

A  újbóli megérintésével az órajárás szerinti következő időzítő következő aktív főzőhelyhez történő hozzárendelését kínálja fel a készülék. És így tovább...

Konyhai óra

Az egyes főzőhelyek bekapcsolt vagy éppen kikapcsolt állapotától függetlenül, a konyhai órát a  megérintésével tudja működtetni. A megjelenő '00' jelzi, hogy az óra aktív, és az időzítő megjelenítő jobb oldalán látható pont jelzi, hogy a  készen áll az idő érték megadására.

A konyhai óra funkció akkor választható ki, ha mindegyik Főzőzóna kijelző ki- vagy bekapcsolt állapotban van (egyik Főzőzóna kijelző se villog).

A  segítségével adja meg a kívánt idő értéket.

A konyhai óra idejének megadása után az időzítő elkezd visszaszámolni.

A konyhai óra nem állítható le a készülék kikapcsolásával, vagy a billentyűzár aktiválásával. Folytatja a számlálást.

A '00' elérésekor hangjelzés jelzi az idő leteltét.

A hangjelzés leállításához érintse meg bármelyik gombot.

Főzőhely időzítő

A főzőhely időzítéseket csak aktív főzőhelyekhez lehet beállítani (a főzőhely fokozatának 1 és 9 között kell lennie).

A  első megérintésével aktiválja a konyhai órát. A másodszeri megérintésével az időzítőt a bekapcsolt főzőhelyhez rendelheti. A felkínált hozzárendelést a kapcsolódó Főzőzóna villogása jelzi.

Az első főzőhely időzítés aktiválása után a  újbóli megérintésekor a készülék felkínálja órajárás szerint a következő aktív főzőhelyet. A javasolt hozzárendelést a villogó Főzőzóna kijelző jelzi.

A  megérintésével adhatja meg a főzőhely időzítésének tartamát.

Az először beállított főzőlap időzítője a folyamatosan világító Főzőzóna kijelző jelzi.

A  újbóli megnyomásával további időzítéseket rendelhet a többi főzőhelyhez.

Az utolsó művelet után 10 másodperccel a kijelző az időzítőre vált, ami elkezd visszaszámolni.

A kiválasztott időzítőt mindig a villogó Főzőzóna kijelző jelöli. A visszaszámoló időzítők számát egyszerűen megállapíthatja a világító Főzőzóna kijelzők számából.

A  gombbal változtatva megjelenítheti az időzítők és a konyhai óra időtartamát. A hozzárendelést a villogó főzőzóna kijelző jelzi

. Ha egyetlen főzőzóna kijelző se villog, a konyhai óra értékét a 2 számjegyes időzítő kijelzőn láthatja.

Az összes főzőhely időzítése törölhető a készülék S módba kapcsolásával a  gomb segítségével. A konyhai óra nem törlődik, folytatja működését, amíg le nem jár.

Az időzítő bekapcsolt módban történő törléséhez először válassza ki az időzítőt az Időzítő bekapcsolása/kikapcsolása gomb segítségével (megjelenik a kijelzőn). Az érték 2 különböző módon törölhető:

· Csökkentheti az értéket a  csúszkán, amíg el nem éri a '00' értéket a kijelzőn.

A főzőhely időzítő a '00' érték elérésekor kikapcsolja a hozzá rendelt főzőhelyet ('0' fokozatra állítja).

A főzőhely időzítő, vagy a konyhai óra idejének lejártakor a készülék hangjelzést ad. A hangjelzést bármelyik gomb megnyomásával tudja kikapcsolni.



Billentyűzár

A billentyűzár funkcióval lezárhatja és biztonságos módba állíthatja a készüléket működés közben. Az olyan érintéssel állítható funkciók, mint például a hőfok növelése, nem elérhetők a billentyűzár aktiválása után. Csak kikapcsolni lehet a készüléket.

A billentyűzár aktiválásához tartsa legalább 2 másodpercig lenyomva a Billentyűzár gombot . A készülék hangjelzéssel

nyugtázza a beállítást. A sikeres aktiválás után 2 másodperccel a Billentyűzár kijelző világitani kezd, és a főzőlap gombjai lezárulnak.

A főzőlapot csak Bekapcsolt módban (B mód) lehet lezárni.

Ha a főzőlapot lezárták, csak a  gomb használható, minden más gomb le van zárva. Ha lezárt módban megnyomja bármelyik másik gombot, a készülék hangjelzést ad és villog a Billentyűzár kijelző, emlékeztetve az aktivált billentyűzár funkcióra. Csak a kikapcsolás érhető el a  gomb használatával. De ha kikapcsolta a készüléket, nem kapcsolhatja vissza feloldás nélkül.

A  gomb 2 másodpercig tartó nyomva tartásával a Billentyűzár kijelzője kialszik. Ezzel a főzőlap gombjait kioldotta, és a készülék a szokásos módon használható.

Gyermekzár

A gyermekzár funkcióval egy bonyolult többlépcsős folyamat eredményeként zárolható a készülék.

A gyermekzár és a gyermekzár feloldása csak az S módban érhető el.

Először nyomja le a  gombot, amíg hangjelzést nem ad a készülék, majd a csúszka gomb jobb és bal oldalát tartsa lenyomva egyszerre legalább 0,5 másodpercig, de maximum 1 másodpercig. Ezt követően a készülék zárolható a csúszka jobb oldalának megérintésével. Mind a 4 főzőhely kijelzőn

egy-egy 'L' jelzés látható az eredményes művelet végén.

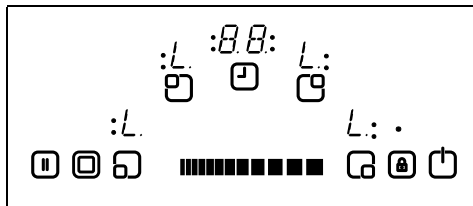

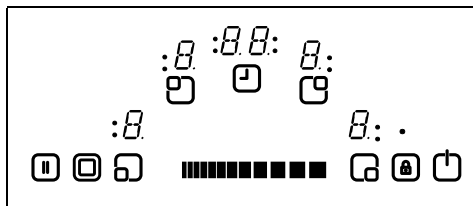

Ha a konyhai óra időzítéséből még hátra van, akkor a készülék még elszámol '00' -ig, és hangjelzést ad. Az időzítő leteltének megerősítése után a készülék teljesen lezár. Egyetlen gomb se használható, amíg a készülék le van zárva.

A készülék a gyermekzár bekapcsolásával megegyező módon kapcsolható ki. A  hangjelzésig történő nyomva tartását követően nyomja meg egyszerre a csúszka bal és jobb oldalát legalább 0,5 másodpercig, majd érintse meg csak a bal oldalát. A gyermekzár sikeres kikapcsolásakor a kijelzőről eltűnnek az 'L' szimbólumok.



Szünet (Stop & Go)

A szünet funkcióval rövid időre leállíthatja a főzőhelyek működését. Ha a főzőhelyek be vannak kapcsolva, a Stop & Go  gomb első megnyomásával az összes főzőhelyet kikapcsolhatja. After pressing  for the first time, all heaters are turned ?.

Kezelőfelület biztonsági funkciói

A főzőlap akaratlan használatának elkerülése érdekében az alábbi funkciók érhető el.

Biztonsági kikapcsolás

A készülék akaratlan vagy véletlen kezelésének megakadályozása érdekében egy érzékelőt építettek be.

Ha egy vagy több gombot 12 másodpercnél hosszabb ideig nyomva tartanak, az érzékelő hangjelzést ad a hibás használatra figyelmeztetve (egy edényt vagy más tárgyat valamelyik gombra helyezték, érzékelő hiba, stb.) és kikapcsolja a készüléket.

A biztonsági okból történő kikapcsolás miatt a főzőlap S módba kapcsol. Az 'F' jelzés fog villogni az összes főzőhely kijelzőjén.

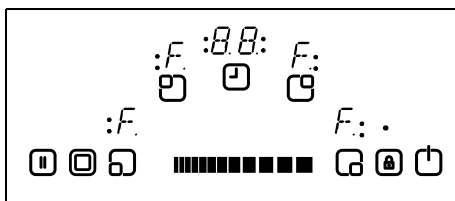

Ha maradékhő tapasztalható, az összes főzőhely kijelzője világít.

A főzőlap S módba vált. Ezzel egy időben a készülék hangjelzést ad. A hangjelzés 10 perc után kikapcsol.

Ha a hibás működés oka megszűnt, a vizuális és az akusztikus jelzés is megszűnik.

Túlmelegedés elleni kapcsoló

Mivel a kezelőfelület nagyon közel van a főzőlap elülső főzőhelyéhez, előfordulhat, hogy egy nem megfelelően elhelyezett edény félig rálóg valamelyik gombra, a biztonsági érzékelő viszont nem érzékeli a hibát (nem ér teljesen a gombhoz). Az edény magas hőmérsékletre melegíti a főzőlapot, ezért az üveget és egyes gombokat nem lehet megérinteni az ujjak megégetése nélkül.

A kezelőegység károsodásának megakadályozása érdekében a készülék folyamatosan ellenőrzi a kezelőfelület hőmérsékletét, és kikapcsol túlmelegedés esetén.

A túlmelegedést a főzőhely kijelzőkön a 't' betű jelzi, ami addig látható, amíg a hőmérséklet nem csökken.

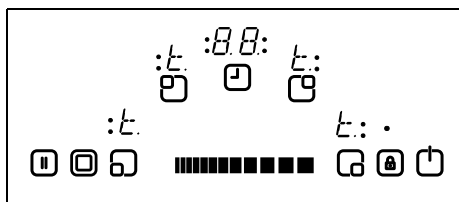

A hőmérséklet csökkenésével a 't' jelzés eltűnik, és a főzőlap visszavált S módra. Ez azt jelenti, hogy a felhasználó a  gomb megérintésével tudja újra bekapcsolni a készüléket.

Használati idő korlátozása

A főzőlap kezelőegységének használati ideje korlátozott. Ha egy főzőhely hőfok beállítását meghatározott ideig

nem változtatják meg, a főzőhely automatikusan kikapcsol (10 mp-ig a '0' jel jelenik meg, majd a maradékhő jelzés). A használati idő korlátja függ a kiválasztott hőfok beállítástól.

Ha időzítőt rendeltek a főzőhelyhez, akkor 10 másodpercig a '00' jelzés látható az időzítő kijelzőjén. Majd ezt követően az időzítő kijelző kikapcsol.

A főzőhely automatikus kikapcsolását követően, a fentebb leírt módon, a főzőhely újra használható, és erre a hőfok beállításra vonatkozó maximális használati idő lesz érvényes.

Maradékhő funkciók

A főzés után a kerámia főzőlapban hő tárolódhat el, amit maradékhőnek nevezünk. A készülék képes megbecsülni, hogy a legrosszabb esetben mennyire melege forrósodik fel az üveg. Ha a megbecsült hőmérséklet meghaladja a +60 °C-ot, akkor az erre figyelmeztető jelzés megjelenik az érintett főzőhely kijelzőjén, miután a főzőhelyet, vagy magát a főzőlapot kikapcsolták. A maradékhő jelzés mindaddig látható, amíg a becsült hőmérséklet nem esik +60 °C alá.

A maradékhő kijelzése rendelkezik a legalacsonyabb prioritással, és minden hibaüzenet (hibakód), vagy biztonsági figyelmeztetés felülírhatja.

Áramszünet után villoghat a maradékhő kijelző, ha az áramszünet előtt a maradékhő magasabb volt, mint +60 C. A kijelző addig villog, amíg a maximális maradékhő idő el nem telt, vagy a főzőhelyet ki nem választják és bekapcsolják.

TISZTÍTÁS ÉS ÁPOLÁS

Ne használjon durva aljú edényeket, mivel megsérthetik a főzőlap kerámia felületét. Az ideális edények alja olyan vastag és lapos, amennyire csak lehetséges. Használatuk előtt győződjön meg róla, hogy az edények alja tiszta és száraz.

Az edényeket mindig bekapcsolás előtt helyezze a főzőhelyre. Ha lehetséges, mindig tegyen fedőt az edényekre. Az edények alja ne legyen kisebb, vagy nagyobb a főzőhely méreténél, méretük a főzőhelyhez igazodjon (lásd az alábbi ábrát) az energiatakarékossági szempontok miatt.

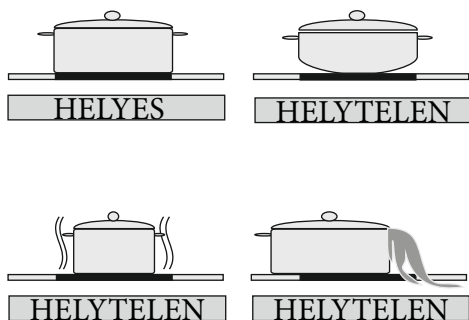

A főzőlap tisztítása előtt mindig húzza ki az elektromos csatlakozót a konnektorból. Majd győződjön meg róla, hogy a maradékhő miatt nem meleg a készülék. A kerámia üveg igen ellenálló a magas hőmérsékletnek és túlmelegedésnek. Ha maradékhő miatt meleg a készülék, a 'H' jelzés villog a főzőhely kijelzőjén. Az égési sérülések elkerülése érdekében mindig várja meg, hogy a készülék kihűljön.

Egy üvegkaparóval távolítsa el a kifutott ételmaradványokat és zsírfoltokat. Ezután törölje át a főzőlapot egy erre alkalmas mosogatószerrel, majd egy tiszta nedves ruhával. Törölje át a készüléket egy tiszta, száraz ruhával.

Ha véletlenül alumínium vagy műanyag fólia olvad a főzőlap felületére, akkor azt azonnal el kell távolítani a forró főzőhelyről egy üvegkaparóval. Így elkerülheti a felület sérülését. Ez vonatkozik a főzőlapra kifröccsenő cukorra vagy cukortartalmú élelmiszerekre is.

Ha más élelmiszer olvad rá a főzőlap felületére, várja meg, amíg kihűl a készülék, és csak utána távolítsa el a szennyeződést. Használjon kerámia üveg tisztítót, vagy rozsdamentes acélt a felület megtisztításához.

Ne használjon konyharuhát vagy súroló szivacsot a kerámia felület megtisztításához. Ezek az anyagok megsérthetik az üveg felszínt.

Ne használjon vegyszert, sprayt vagy felteltávolítót a kerámialap felület tisztításához. Ezek az anyagok tüzet okozhatnak, vagy a kerámialap színét változtathatják meg. Tiszta vízzel és mosogatószerrel tisztítsa meg a főzőlapot.

SISUKORD:

PLIIDI KIRJELDUS

OHUTUSHOIATUSED

PAIGALDAMINE

Integreeritud pliidi asukoht

Pliidi vooluvõrku ühendamine

KASUTAMINE

Juhtimise sisse- ja väljalülitamine

Keeduala valimine

Kahe- ja kolmekordsete keeduala valimine

Küpsetustaseme valimine koos kuumutusvõimendusega ja ilma selleta

Üksikute keedualade väljalülitamine

Taimerifunktsioon

Lapselukk

PUUTETUNDLIKE JUHTNUPPUDE KAITSEFUNKTSIOONID

Sensorite turvakatkestus

Liigtemperatuuri väljalülitamine

Töötamise ajapiirangud

Jääkkuumuse funktsioonid

PUHASTAMINE JA HOOLDAMINE

PLIIDI KIRJELDUS

Hea klient

Seadme parima kasutamise ja pika tööea tagamiseks on oluline, et loeksite juhendi tähelepanelikult läbi. Soovitame teil juhendi hilisemaks uuesti läbivaatamiseks alles hoida.

Teie pliidiil on garantii ja ta teenib teid kaua. Garantii kehtib ainult tingimusel, et seade on paigaldatud ja seda kasutatakse kooskõlas käesolevas juhendis kirjeldatud kasutus- ja paigaldusreeglitele.

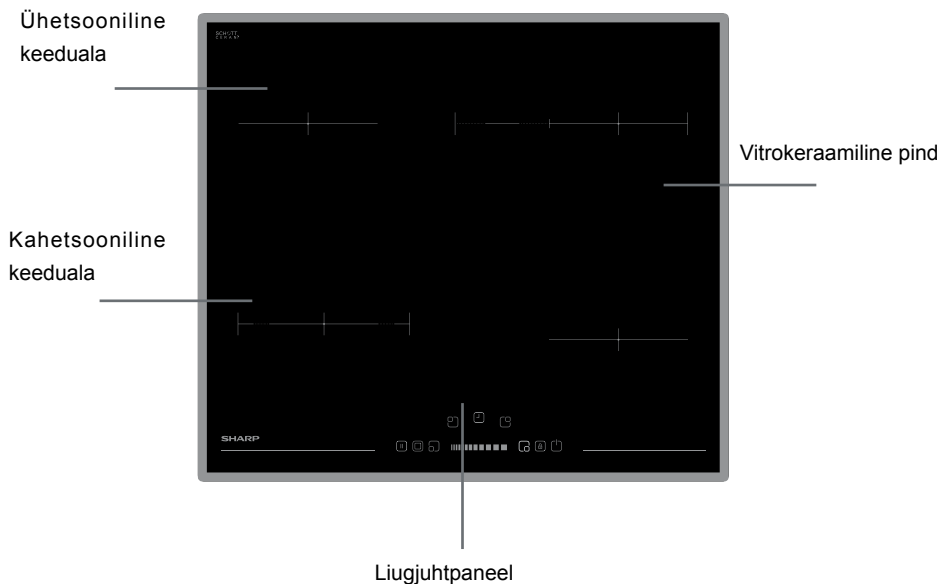

Märkus. Konfiguratsioonist tulenevalt võib teie pliidi välislahendus olla joonisel näidatust erinev.

OHUTUSHOIATUSED

LUGEGE JUHEND ENNE OMA SEADME KASUTAMIST HOOLIKALT JA TÄIELIKULT LÄBI NING HOIDKE KINDLAS KOHAS HILISEMAKS UUESTI LÄBIVAATAMISEKS ALLES.

SEE JUHEND KÄSITLEB MITUT ERINEVAT MUDELIT. TEIE SEADMEL EI PRUUGI OLLA KÕIKI JUHENDIS KIRJELDATUD FUNKTSIOONE. PÕÖRAKE JUHENDIT LUGEDES TÄHELEPANU JOONISTE KÕRVAL ASUVATELE VÄLJENDITELE.

Üldised ohutushoiatused

- Seda seadet võivad kasutada lapsed alates 8. eluaastast ja piiratud füüsiliste, sensorsete või vaimsete võimetega või kogemuste ja teadmisteta isikud, kui neid on juhendatud seadme ohutu kasutamise osas ja nad mõistavad kasutamiseiga seotud ohte. Lastel ei ole lubatud seadmega mängida. Lapsed ei tohi ilma järelvalveta seadet hooldada.
- HOIATUS. Seade ja selle juurdepääsetavad

osad võivad kasutamise käigus kuumaks muutuda. Ärge puutuge vastu kuumutuselemente. Järelvalveta kuni 8-aastased lapsed tuleb seadmest eemal hoida.

- HOIATUS. Rasva või õliga toiduvalmistamisel pliidi järelvalveta jätmine võib lõppeta süttimisega. ÄRGE proovige leeki vee-ga kustutada. Selle asemel lülitage seade välja ja katke leegid kaane või tulekindla vaibaga.
- HOIATUS. Süttimisoht: ärge hoidke esemeid küpsetuspindadel.
- HOIATUS. Kui pind on mõranenud, lülitage seade võimake elektrilöögi vältimiseks välja.
- Kui pliidil on kaas, tuleb maha läinud toit kaanelt enne selle avamist eemaldada.

Enne kaane sulgemist tuleb pliidipinnal lasta jahtuda.

- Seade ei ole mõeldud välistaimeriga või eraldi kaugjuhtimissüsteemi poolt juhtimiseks.
- Ärge kasutage ahju ukseklaasi ja teiste pindade puhastamiseks abrasiivseid puhastusvahendeid ega teravaid metallkrahbitsaid, kuna need võivad pinda kriimustada, mis tuua kaasa klaasi purunemise või pinna kahjustumise.
- Ärge kasutage seadme puhastamiseks auruga puhastajaid.
- Teie toode on valmistatud kooskõlas kõikide kehtivate kohalike ja rahvusvaheliste standardite ja regulatsioonidega.
- Hooldust ja remonti võivad teostada ainult volitatud hooldustehnikud. Mittevolitatud tehnikute teostatud paigaldus- ja remonditööd võivad teid ohtu seada. Seadme tehniliste andmete ükskõik milline muutmine on ohtlik.
- Veenduge enne paigaldamist, et

kohalikud kommunikatsiooniühendused (gaasi tüüp, gaasi rõhk või pinge ja sagedus) ja seadme andmed on omavahel kooskõlas. Seadme andmed on toodud vastaval andmeplaadil.

- **ETTEVAATUST!** Seade on mõeldud toidu valmistamiseks, on mõeldud ainult koduses majapidamises kasutamiseks ning seda ei tohi kasutada muudel eesmärkidel või rakendustes, näiteks mittekodumajapidamislikuks kasutamiseks või siis ärilistel eesmärkidel või toa kütmiseks.
- Teie ohutuse huvides rakendage kõiki võimalikke turvameetmeid. Kuna klaas võib puruneda, olge puhastamisel ettevaatlik, et vältida selle kriimustamist. Vältige tarvikutega vastu klaasi löömist.
- Veenduge, et toitejuhe ei jääks paigaldamise ajal kusagile vahele kinni. Kui toitejuhe on kahjustatud, peab selle võimalike ohtude vältimiseks välja vahetama tootja, tema teenindusesindaja või mõni teine sama kvalifikatsiooniga isik.

Paigaldamisega seotud hoiatused

- Ärge kasutage seadet enne kui see on täielikult paigaldatud.
- Seadme peab paigaldama ja kasutusse andma volitatud tehnik. Tootja ei vastuta kahjustuste eest, mis võivad olla põhjustatud valest paigalduskohast ja volitamata isikute poolt teostatud paigaldamisest.
- Seadet lahti pakkides veenduge,

- et see ei ole transportimise käigus kannatada saanud. Defektide tuvastamisel ärge seadet kasutage ja võtke kohe ühendust kvalifitseeritud teenindusesindajaga. Kuna kasutatavad pakkematerjalid (kile, klambrid, vahtplast jms) võivad lastele ohtlikud olla, tuleb need kokku koguda ja kohe eemaldada.
- Kaitske seadet ilmastiku eest. Ärge laske seadmel kokku puutuda päikese, vihma, lume jms-ga.
 - Seadet ümbritsevad (kapi) materjalid peavad suutma taluda vähemalt 100 °C temperatuuri.
 - Kasutamise ajal
 - Ärge asetage töötava seadme lähedale süttivaid ega kergsüttivaid materjale.
 - Ärge jätke pliiti järelvalveta, kui valmistate rasva või õliga toitu. Need võivad väga kõrge kuumuse korral süttida. Ärge valage põlevale õlile vett. Katke pann sellisel puhul leekide summutamiseks tekiga ja lülitage pliit välja.
 - Asetage toidunõud alati keeduala keskele ja keerake käepidemed nurga alla, kus need ei jää koge-mata ette..
 - Kui te seadet pikka aega ei kasuta, eraldage see vooluvõrgust. Hoidke pealüliti välja lülitatud. Samuti sulgege gaas, kui te seadet ei kasuta.
 - Veenduge, et seadme juhtnupud on alati 0-asendis (stopp), kui seadet ei kasutata.
 - Pliidi alumise pinna temperatuur tõuseb kasutamise käigus.
- Seetõttu tuleb toote alla asetada plaat.
- Puhastamise ja hooldamise ajal
 - Enne puhastamist ja hooldamist tuleb seade alati välja lülitada. Selleks võite kas toitejuhtme seinakontaktist välja tõmmata või peakaitse välja lülitada.
 - Ärge eemaldage juhtnuppe juhtpaneeli puhastamiseks.
 - TEIE SEADME TÕHUSUSE JA OHUTUSE SÄILITAMISEKS SOOVITAME TEIL KASUTADA ALATI ORIGINAALVARUOSI JA HELISTADA PROBLEEMIDE KORRAL AINULT VOLITATUD TEENINDUSKESKUSESSE.

PAIGALDAMINE

Selle pliidi voluühendused peab teostama volitatud hooldustehnik või kvalifitseeritud elektrik, vastavalt käesolevas juhendis toodud juhistele ja kooskõlas kehtivate õigusaktidega.

- Enne pliidi voluvõrku ühendamist tuleb kontrollida, kas seadme nimipilaadil toodud andmed vastavad teie voluvõrgu andmetele.
- Kinni tuleb pidada kasutusriigis kehtivatest seadustest, määrustest, eeskirjadest ja standarditest (ohutusregulatsioonid, jäätmekäitus jms).

Integreeritud pliidi asukoht

Pärast seadmelt ja tarvikutelt pakkematerjalide eemaldamist veenduge, et pliit ei ole kahjustatud. Kui kahtlustate kahjustust, ärge seadet kasutage ja võtke kohe ühendust ametliku teeninduse töötajate või kvalifitseeritud elektrikuga.

Integreeritav pliit tuleb sisestada tööpinna lõigatud avasse.

Lõigake tööpinna järgneval pildil näidatud mõõtmetega ava. Kaugus pliidi tagakülje ja ükskõik millise kõrval asuva seina vahel sõltub seina pinnast. Ärge kasutage pliidi lähedal kergelt süttivaid materjale, nagu kardinaid või paber.

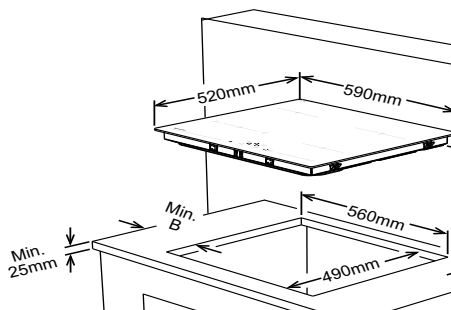

Naabruses asuvad seinad	A (mm)	B (mm)
Süttiv / Mittesüttiv	50	50

- Kandke kaasasolevat ühepoolset iseliimuvat teipi ümber küpsetuspinna alumist äärt piki klaaskeraamilise paneeli serva. Ärge teipi venitage.
- Kruvige 4 tööpinna paigaldusklaamrit toote külgsseitele.

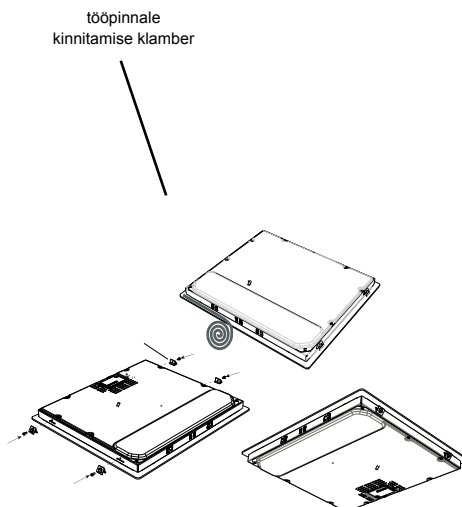

Pliidi vooluvõrku ühendamine

- Enne vooluühenduse teostamist veenduge, et süsteemi voolutaluvus ja pistikupesa on pliidi maksimaalset võimsust arvestades piisavad.
- Elektripaigaldis ja pistik peavad olema maandatud ja vastama kehtivatele ohutuseeskirjadele.
- Kui on pliidiil puudub eraldi vooluring ja kaitsmega lüliti, peab kvalifitseeritud elektrik need enne pliidi ühendamist paigaldama.
- Kaitsmega lüliti peab olema pärast pliidi paigaldamist kergesti kättesaadav.
- Ärge kasutage adaptoreid, mitmikpesasid ja/või pikendusjuhtmeid.

järgige rangelt ühendusskeeme.

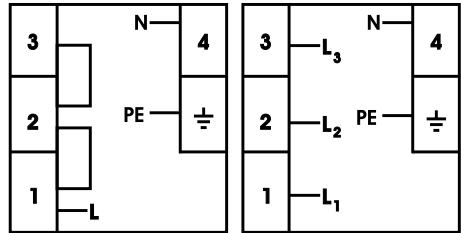

3x2,5 mm² 220V~
3x2,5 mm² 230V~
3x2,5 mm² 240V~

5x1.5 mm² 380V 3N~
5x1.5 mm² 400V 3N~
5x1.5 mm² 415V 3N~

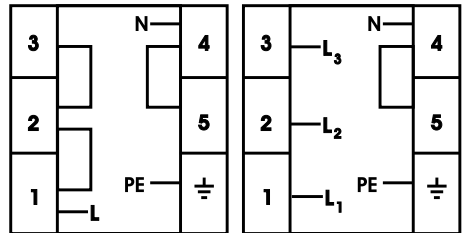

3x2,5 mm² 220V~
3x2,5 mm² 230V~
3x2,5 mm² 240V~

5x1.5 mm² 380V 3N~
5x1.5 mm² 400V 3N~
5x1.5 mm² 415V 3N~

- Vooluahelasse tuleb paigaldada 20 A viittoimimisega tüüpi katkestuslüliti, mille kontaktiavahe on vähemalt 3 mm.
- Vitrokeraamilise pliidi puhul peab kaabel olema H05VV-F 3X1,5 mm² / 60227 IEC 53. Ühendusskeemi leiata oma seadme tagaküljelt.
- Paigaldamise ajal tuleb kasutada isoleeritud juhtmeid. Vale ühendus võib seadet kahjustada. Garantii ei kata selliseid kahjustusi.
- Kõik remontimised peab teostama ametlik hoolduskeskus või kvalifitseeritud tehnik.
- Lahutage seade enne iga hooldust vooluvõrgust. Ühendamise puhul

Toitekaabli ühendus või kontaktkarbi tüübist sõltuvalt olla erinev.

KASUTAMINE

Seadet juhitakse puutenuppudega ja funktsioone kinnitatakse kas näidikute või helisignaalidega.

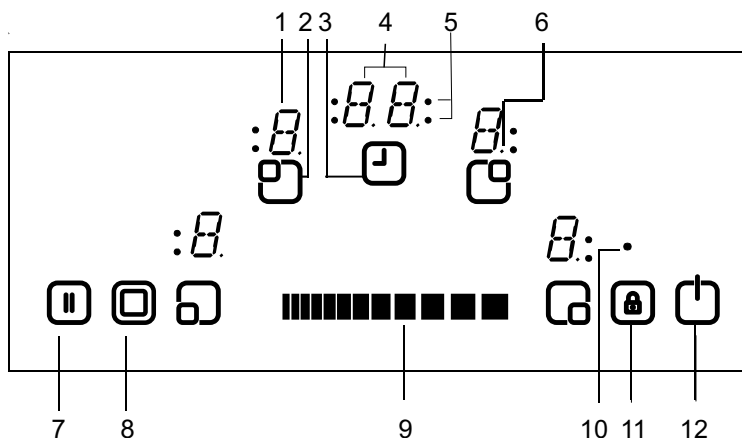

- | | |
|--|--|
| 1- Keeduala näidik | 7- Stop/Go |
| 2- Aktiivne/mitteaktiivne keeduala | 8- Kahe/kolme tsooni valimine |
| 3- Aktiivne/mitteaktiivne taimer | 9- Kuumuse seadistamise / taimeri liugur |
| 4- Taimeri näidik | 10- Lapseluku näidik |
| 5- Keeduala näidikud Taimerifunktsioon | 11- Lapselukk |
| 6- Komakoht | 12- Sisse/välja |

Ooterežiim	S-režiim	Pliit on pingestatud, kõik kuumusnäidik on välja lülitatud või põleb jääkkuumuse näidik.
Töörežiim	B-režiim	Vähemalt üks kuumusnäidik näitab kuumusseadistust vahemikus 0 ja 9.
Lukustusrežiim	VR-režiim	Pliidi juhtimine on lukustatud.

REŽIIMI KIRJELDUS



Seadme sisse- ja väljalülitamine

Ooterežiimis seadme töörežiimi lülitamiseks vajutage vähemalt  1 sekund sisse/välja nuppu. Helisignaal annab märku õnnestunud toimingust.

Kõik kuumusnäidikud näitavad 0 ja kõik kuumusnäidikute komakohad vilguvad (1 sek põlevad, 1 sek ei põle).



Kui 10 sekundi vältel ei järgne ühtegi toimingut, kustuvad kõik kuumusnäidikud.

Kui näidikud kustuvad, on pliit lülitunud ooterežiimi.

Kui nuppu  vajutatakse kauem kui 2 sek (töörežiimis olles), lülitub seade välja ja uuesti S-režiimi. Seadme väljalülitamiseks võib igal ajal vajutada nuppu ; isegi, kui samal ajal vajutatakse teisi nuppe.

Kui näidikul on jääkkuumuse hoiatus, kuvatakse see vastava keeduala kuumusnäidikul.

Keeduala valimine

Kui keeduala sisse/välja lülitamise nupuga  valitakse üksik keeduala, hakkab vastava keeduala kuumusnäidikul vilkuma komakoht. Valitud keedualal saab valida kuumust vahemikus 1-9, puudutades selleks kuumuse seadistamise liugnuppe .

Liugnuppe tuleb vajutada 3 sekundi jooksul. Vastasel juhul keeduala valimine tühistatakse ja kuumusnäidikud

punktimärgis (komakoht) kustub. Kui 10 sekundi jooksul ühtegi toimingut ei tehta, lülitub pliit uuesti tagasi S-režiimi.

Kuumusseadistust saab alati muuta vahemikus 1-9, vajutades selleks nuppe .

Iga liugliigutust või näidikumuutust saadab helisignaal.

Lülitage sisse kahe- või kolmetsoonilised keedualad (ainult osadel mudelitel)



Kahetsoonilise keeduala sisselülitamine

Kahetsoonilise keeduala aktiveerimine toimub pärast soovitud keeduala valimist, vajutades . Kinnituseks kostub helisignaal. Samal ajal jääb vastav kahe tsooni näidik ühtlaselt põlema. Teist korda puudutades kahetsoonilise keeduala olek vaheldub: teine tsoon lülitub sisse ja teine tsoon lülitub välja ning nii uuesti.

Laiendustsooni on võimalik aktiveerida ainult pärast keeduala põhitsoonil võimsustaseme 1-9 valimist.

Kolmetsoonilise keeduala sisselülitamine

Teist või kolmandat tsooni on võimalik aktiveerida ainult pärast keeduala põhitsoonil võimsustaseme 1-9 valimist (täpp põleb).

Vajutades  kostub helisignaal ja kahe tsooni näidik jääb põlema. Uuesti 

vajutades kostub järgmine helisignaal ja sisse lülitub kolmanda tsooni keeduala. Süttib kolmanda tsooni näidik ja kolmas tsoon pingestatakse.

Vajutades uuesti  lülitatakse keeduala kolmas tsoon uuesti välja. Iga toiming toob kaasa teise/kolmanda tsooni vahetumise samas järjekorras (teine tsoon sees, kolmas tsoon sees, kõik laiendatud tsoonid väljas, teine tsoon sees, kolmas tsoon sees, kõik laiendatud tsoonid väljas jne...)

Valige kuumutustase koos ja ilma kuumusvõimendusega. Kõigil keedualadel on kuumusvõimenduse võimalus.



Kuumusvõimenduse sisselülitamisel töötab keeduala võimendusperioodi vältel (sõltub valitud kuumusseadistusest) maksimaalsel võimsusel. Seda tähistab keedualal näidikul vilkuv täht A, mis vaheldub valitud kuumusseadistuse väärtusega (näiteks 0,5 sek A, 0,5 sek 9). Kuumusvõimenduse perioodi lõppedes näitab keeduala näidik vaid valitud kuumust.

Kui kuumusvõimendust kasutatakse keedualal, puudutage või liugnuppu kuni tasemeni 0, seejärel puudutage uuesti kuumustaset 9. Pärast kuumustaseme 9 valimist, hakkab näidikul vilkuma täht A. See tähendab, et tase 9 ja kuumusvõimendus on nüüd aktiveeritud.

Kuumusvõimendust saab välja lülitada, libistades nuppu kuni kuvatakse kuumusseadistus „0“.

Üksikute keedualade väljalülitamine

Valitud keeduala saab välja lülitada kolmel erineval viisil:

- Liugnupu  vasaku ja parema poole samaaegne kasutamine.
- Kuumusseadistuse vähendamine väärtuseni „0“, vajutades liugnupu  paremat ja vasaku osa.
- Kasutades vastaval keedualal taimeriga väljalülitamise võimalust

Taimerifunktsioon

Taimeril on järgmised funktsioonid.

Juhtseade saab juhtida samaaegselt kuni 4 keedualale määratud taimerit ja 1 köögikella (mis ei ole ühegi keedualaga seotud). Kõiki taimereid saab kasutada ainult B-režiimis. Keeduala taimerit saab määrata ainult töötavale keedualale, mis töötab kuumusvahemikus 1-9. Köögikell ei ole seotud ühegi keedualaga.

Mõlema funktsiooni kasutamiseks tuleb taimerifunktsioon taimeri sisse/välja lülitamise nupuga  sisse lülitada.



Puudutades pärast keeduala sisselülitamist üks kord nuppu , pakub

juhtseade teile köögikella (ükski keeduala näidik ei vilgu, need kas kõik töötavad või on kustunud).

Teist korda nuppu  puudutades pakub juhtseade keeduala vilkuvat näidikuga ühele töötavale keedualale määramist. Nüüd märgistatakse taimeriga ühendatud taimer.

Nuppu  uuesti puudutades pakutakse päripäeva liikudes järgmisele keedualale järgmist taimerit. Ja nii edasi...

Köögikell

Olenemata, kas keeduala on sisse lülitatud või mitte, saab nuppu  puudutades kasutada köögikella. Numbrite 00 ilmumine näitab, et taimer on aktiivne ning taimerinäidiku kõrvale ilmuv täpp näitab, et  on nüüd taimeri väärtuse sisestamiseks ühendatud.

Köögikella saab valida, kui kõik keedualade näidikud kas ühtlaselt põlevad või on kustunud (ükski keeduala näidik ei vilgu).

Nuppudega  saab määrata taimeri väärtuse.

Pärast köögikella edukat seadistamist algab aja pöördlugemine.

Köögikell ei seisku seadme väljalülitamisel või lapseluku aktiveerimisel. Köögikell jätkab minutite pöördlugemist kuni määratud aja lõppemiseni.

Pärast taimerinäiduni 00 jõudmist, kostub ajalõpu saavutamise kinnitamiseks helisignaal.

Helisignaali vaigistamiseks puudutage ükskõik millist nuppu.

Keedualataimer

Keedualataimereid saab määrata ainult sisse lülitatud keedualadele (valitud kuumustase peab jääma vahemikku 1-9)

Nupu  esimesel puudutamisel aktiveeritakse köögikell. Nuppu teist korda puudutades määratakse taimer sisse lülitatud keedualale. Pakutavast määramisest annab märku seotud keeduala näidik, mis hakkab vilkuma.

Pärast esimese keedualataimeri aktiveerimist uuesti nuppu  puudutades pakub juhtseade taimerile päripäeva liikudes teist keeduala. Määramissoovitustest annab märku vilkuv keeduala näidik.

Puudutades nuppu  saab valida keeduala taimeri ajaväärtuse.

Esimese seadistatud keedualataimeri töötamisest annab märku püsivalt põlev keeduala näidik.

Puudutades uuesti nuppu , saab täiendavaid taimereid teistele sisse lülitatud keedualadele määrata.

10 sek pärast viimast toimingut kuvatakse taimerinäidikule järgmisena lõppu jõudva taimeri näit.

Taimeri määramisest annab alati märku vilkuv keeduala näidik. Töötavate taimerite arvu näitab püsivalt põlevate keedualanäidikute arv.

Puudutades nuppu  saate vaheldumisi kuvada keedualataimeri ja köögikella näitu. Määramisest annab alati märku vilkuv

keedualanäidik. Kui ükski keeduala näidikutest ei vilgu, näidatakse kahekohalisel taimerinäidikul köögikella aega.

Kõiki keedualataimereid saab kustutada, lülitades seadme nupuga  S-režiimi. Köögikella ei kustutata – see jätkab töötamist kuni oma aja lõpuni.

Töötamisrežiimi ajal taimeri kustutamiseks tuleb teil esmalt valida taimer, vajutades taimeri sisse/välja lülitamise nuppu kuni vajaliku taimeri kuvamiseni. Väärtust saab kustutada kahel erineval moel.

· Vähendage nuppu  libistades aega kuni taimerinäidikule on kuvatud 00.

Kui keedualataimer jõuab näiduni 00, valitakse vastava keeduala kuumustasemeks 0.



Keedualataimeri ja köögikella ajalõpust annab märku helisignaali. Helisignaali saab vaigistada, puudutades suvalist nuppu.

Lapselukk

Lapseluku eesmärk on blokeerida juhtnupud ja lülitada seade ohutu töötamise režiimi. Puutetundlikud juhtimised, näiteks temperatuuri suurendamine või vähendamine, ei ole enam võimalikud. Võimalik on ainult seadet välja lülitada.

Lapselukk lülitub sisse, kui lapseluku nuppu  2 sekundit all hoida. Toimingust annab märku helisignaali. Kui nuppu on edukalt 2 sekundit all hoitud, hakkab lapseluku näidik vilkuma ja pliit on lukustatud.

Pliiti on võimalik lukustada ainult Töörežiimis (B-režiim).

Kui pliit on lukustatud, saab kasutada ainult nuppu  – kõik teised nupud on blokeeritud. Kui lapselukurežiimis kasutatakse veel mõnda nuppu, kostub helisignaali ja lapseluku näidik vilgub ühe korra, andes sellega märku, et lapseluku töötamisest. Võimalik on ainult nupuga  seadet välja lülitada. Kui te aga seadme välja lülitate, ei ole teil võimalik seadet käivitada ilma eelnevalt lapselukku maha võtmata.

Vajutades nuppu  2 sek, lapseluku näidik kustub. Nüüd on pliidi juhtseaded lukust vabastatud ja neid saab uuesti tavapärasel viisil kasutada.

Lapselukk

Lapseluku puhul lukustatakse seade keeruka

mitmeastmelise protsessi teel.

Lapseluku aktiveerimine ja väljalülitamine on võimalik ainult S-režiimis.

Esmalt tuleb vajutada  kuni kostub helisignaali. Seejärel tuleb vähemalt pooleks sekundiks, kuid mitte rohkem kui 1 sekundiks vajutada vasakut ja paremat liugnuppu. Seejärel saab seadme parema liugnupuga lukustada. Kõik 4 keeduala näidikut näitavad kinnituseks sümbolit „L“.

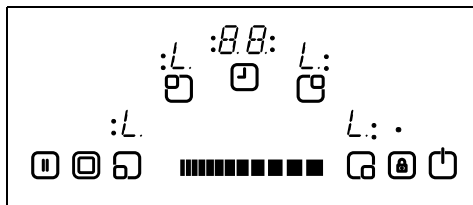

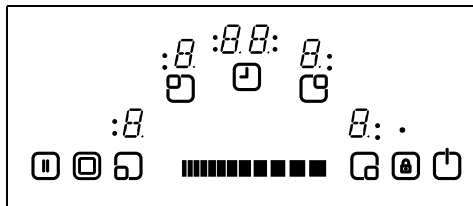

Kui köögitaimer veel töötab, töötab see kuni näiduni „00“, misjärel kostub taimerist piiks. Kui taimeril lõppu jõudmise kinnitust on seade täielikult lukustatud. Ühtegi nuppu ei ole võimalik kasutada, kuni seade on lukustatud.

Samal moel nagu lapselukku aktiveeritakse, on seda võimalik ka välja lülitada. Vajutage  kuni kostub piiks. Seejärel hoidke paremat ja vasakut liugnuppu vähemalt 0,5 sekundit, misjärel puudutage ainult vasakut liugnuppu. Õnnestunud avamise kinnitamiseks kustuvad näidikutelt kohe „L“-sümbolid.



Stop & Go

Funktsiooni Stop & Go kasutatakse keedualade töötamise peatamiseks toiduvalmistamise ajal. Kui töötavate keedualade puhul esimest korda nuppu Stop & Go  vajutatakse, lülituvad kõik keedualad välja. Pärast nupu  teist korda vajutamist lülituvad kõik keedualad sisse.

Puuetundlike juhtnuppude kaitsefunktsioonid

Järgmiste kaitsefunktsioonide eesmärgiks on hoida ära pliidi juhtseadiste soovimatud toimingud.

Sensorite turvakatkestus

Selleks, et vältida seadme tahtmatut, suvalist puuetundlike juhtseadiste kasutamist, on seadmel olemas sensorite jälgimisfunktsioon.

Juhul, kui ühte nuppudest puudutatakse kauem kui 12 sekundit, annab sensori jälgimise funktsioon heliliselt märku valest toimingust (nupule on asetatud mõni pott või pann, sensori rike vms) ja lülitab seejärel seadme välja.

Turvakatkestus lülitab pliidi välja S-režiimi. Kõigi keedualade näidikutel hakkab vilkuma täht F.

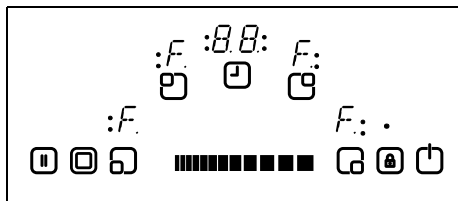

Jääkuumuse olemasolul kuvatakse see kõikidel teistel keedualanäidikutel.

Seejärel lülitub pliidi juhtseade S-režiimi. Samal ajal kostub helisignaal. 10 minuti möödudes helisignaal lakkab.

Kui valet töötamist rohkem ei täheldata, lakkavad nii heliline kui visuaalne hoiatussignaal.

Liigtemperatuuri tõttu väljalülitamine

Kuna juhtseade on paigutatud keedualadele väga lähedale pliidi ette keskosasse, võib juhtuda, et osaliselt juhtseadmele asetatud potti ei pane anduri kaitsekatkestus tähele (sensorinupp ei ole kaetud), kuid pott kuumutab pliidi väga kõrgele temperatuurile, mis muudab klaasi ja nuppude puudutamise ilma sõrmeotsi põletamata võimatuks.

Selleks, et pliidi juhtseade ei saaks kahjustada, jälgivad juhtseadmed pidevalt pliidi temperatuuri ja lülitavad liikuumuse korral seadme välja.

See on pliidi neljal keedualanäidikul tähistatud tähega t kuni temperatuur on langenud.

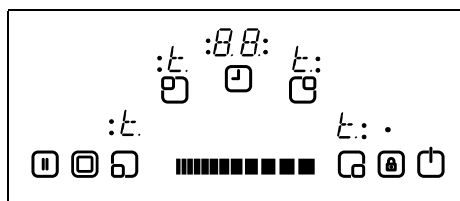

Pärast temperatuuri langemist tähis t kustub ja pliidi juhtseade lülitub tagasi S-režiimi. See tähendab, et kasutaja saab seadme aktiveerida, puudutades nuppu .

Töötamisaja piirangud

Pliidi juhtseadmel on seatud töötamisajale piirangud. Kui keeduala kuumusseadistust ei ole teatud aja jooksul muudetud, lülitub keeduala automaatselt välja (10 sek vältel kuvatakse 0, seejärel aga jääkuumus). Töötamisaja piir on sõltuvuses valitud kuumusseadistusest.

Kui keedualaga on seotud taimer, kuvatakse 10 sekundiks taimerinäidikule 00; hiljem taimerinäidik kustub.

Pärast keeduala automaatset väljalülitamist eelnevalt kirjeldatud viisil, on keeduala uuesti kasutatav ja kehtib sellele kuumusseadistusele kehtiv maksimaalne töötamisaeg.

Jääkuumuse funktsioonid

Toiduvalmistamise järel jääb vitrokeraamilisse pinda teatud kuumus, mida kutsutakse jääkuumuseks. Juhtseade suudab laias laastus välja arvestada, kui kuum klaas halvimal juhul võib olla. Kui arvestuslik temperatuur on kõrgem kui + 60 ° C, antakse sellest pärast keeduala või pliidi väljalülitamist vastava keeduala näidikul märku. Jääkuumuse näidik on kuvatud seni,

kuni arvestuslik jääkkuumus on langenud alla + 60 °C.

Jääkkuumuse näidu on madalaim prioriteet ning ohutuskatkestuste või veakoodi kuvamisel asendatakse see vastava olulisema näiduga.

Pärast voluukatkestust pliidi voluvarustuse taastumisel hakkab jääkkuumuse näidik vilkuma, kui vastava keeduala jääkkuumus oli enne voluukatkestust suurem kui + 60 °C. Näidik jääb vilkuma kuni jääkkuumuse aja möödumiseni või keeduala sisselülitamise ja seejärel väljalülitamiseni.

PUHASTAMINE JA HOOLDAMINE

Karedapõhjalisi toidunõusid ei ole soovitatav kasutada, kuna need võivad kriimustada vitrokeraamilist pinda. Heade toiduvalmistamisnõude põhjad peavad olema võimalikult paksud ja siledad. Veenduge enne kasutamist, et toidunõude põhjad on puhtad ja kuivad.

Toidunõu tuleb asetada keedualale kindlasti enne viimase sisselülitamist. Võimaluse korral asetage nõule alati kaas. Toidunõude põhjad ei tohi olla keedualadest suuremad ega väiksemad. Energia raiskamise vältimiseks peavad need olema õige suurusega, nagu järgnevalt näidatud.

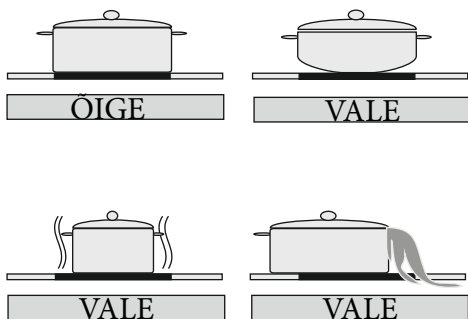

Enne pliidi puhastamist tuleb pistik seinakontaktist välja tõmmata. Seejärel veenduge, et seadmes ei eksisteeri jääkkuumust. Vitrokeraamiline kaas on kõrgele temperatuurile ja ülekuumene-misele väga vastupidav. Kui seadmes on jääkkuumust, kuvatakse keeduala näidikule täht H. Põletuste vältimiseks laske seadmel maha jahtuda.

Eemaldage aknakraabitsaga kõik maha

läinud toit ja rasv. Seejärel pühkige pliit üle sobiva puhastusvedeliku ja puhta niiske lapiga. Hõõruge seadet puhta kuiva lapiga.

Kui alumiiniumfoolium või plastik on juhuslikult pliidipinda sulanud, tuleb need veel kuumalt keedualalt kraabitsaga eemaldada. See hoiab ära võimalikud tulevased pinnakahjustused. Sama kehtib, kui pliidipinnale satub suhkur või suhkrut sisaldav toit.

Kui pliidi pinna sisse sulab mõni muu toit, eemaldage mustus, kui seade on maha jahtunud. Kasutage pinna puhastamiseks klaaskeraamika või rooste-
tevaba terase puhastamiseks mõeldud puhastusvahendeid.

Ärge kasutage vitrokeraamilise pinna puhastamiseks abrasiivset švammi või nõudepesulappi. Need materjalid võivad pinda kahjustada.

Ärge kasutage vitrokeraamilisel pinnal kemikaale, pihusteid ega pleki-
eemaldusvahendeid. Need võivad põhjustada süttimist või vitrokeraamilise pinna värvi tuhmumist. Puhastage vee ja nõudepesuvahendiga.

SISÄLTÖ:

KEITTOTASON KUVAUS

TURVALLISUUSVAROITUKSET

ASENNUS

Integroitavan keittotason sijoittaminen

Keittotason sähköliitäntä

KÄYTTÖ

Ohjauksen kytkeminen päälle ja pois päältä

Kuumentimen valinta

Kaksois- ja kolmoisvyöhykkeiden valinta

Keittotehon asettaminen kuumennuksen tehostimella ja ilman sitä

Yksittäisten kuumentimien kytkeminen pois päältä

Ajastintoiminto

Näppäinlukitus

KOSKETUSPAINIKKEIDEN TURVATOIMINNOT

Turvakatkaisuanturi

Ylilämpötilan kytkin

Käyttöajan rajoitukset

Jäännöslämpötoiminnot

PUHDISTUS JA HOITO

KEITTOTASON KUVAUS

Hyvä asiakas,

Tämän ohjekirjan lukeminen on tärkeää, jotta laite toimisi parhaalla mahdollisella tavalla ja jotta laitteen käyttöikä olisi mahdollisimman pitkä. Suosittelemme säilyttämään tämän ohjekirjan myöhempää käyttöä varten.

Uusi keittotaso sisältää takuun ja tarjoaa pitkäaikaisen toiminnan. Takuu on voimassa ainoastaan, jos laite on asennettu ja sitä käytetään tämän ohjekirjan käyttö- ja asennusohjeiden mukaisesti.

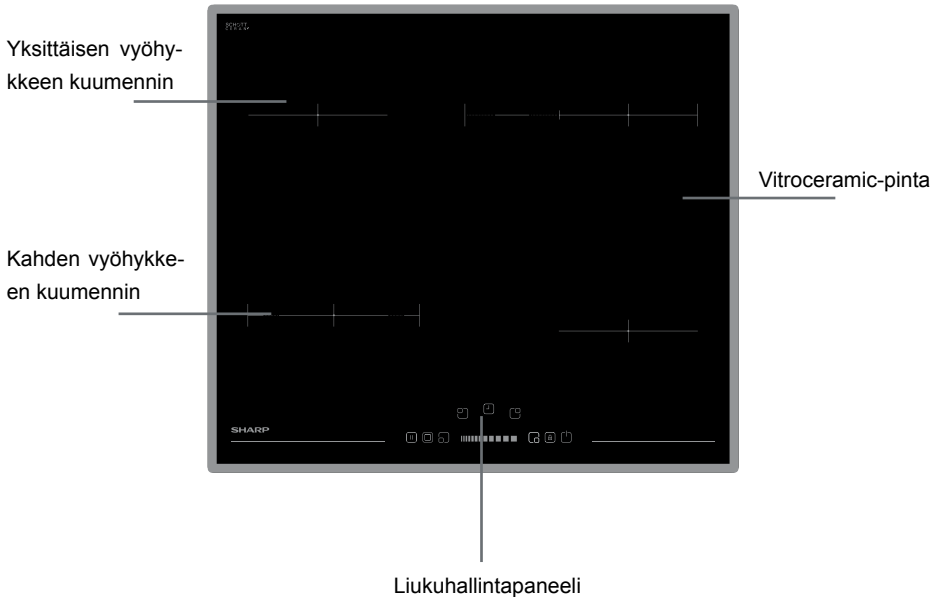

Huomautus: Keittotasosi ulkoasu saattaa poiketa yllä kuvatusta sen määrittämisistä johtuen.

TURVALLISUUSVAROITUKSET

LUE NÄMÄ OHJEET HUOLELLISESTI JA TÄYDELLISESTI ENNEN LAITTEEN KÄYTTÖÄ, JA SÄILYÄ OHJEET HELPOSTI SAATAVILLA, JOTTA NE OVAT KÄYTETTÄVISSÄ TARVITTAESSA.

TÄMÄ OHJEKIRJA ON TARKOITETTU USEAMMALLE KUIN YHDELLE MALLILLE. LAITTEESSASI EI EHKÄ OLE SAMOJA OMINAISUUKSIA KUIN OHJEKIRJASSA ON KUVATTU. LUKIESSASI KÄYTTÖOHJEITA KIINNITÄ ERITYISTÄ HUOMIOTA KOHTIIN, JOISSA ON KUVIA.

Yleiset turvallisuusohjeet

- Tätä laitetta voivat käyttää yli 8-vuotiaat lapset, sekä henkilöt, joiden fyysiset, aistilliset tai henkiset kyvyt ovat heikentyneet tai joilla ei ole tarpeeksi tietoa tai kokemusta, jos heidän toimiaan valvotaan, heille annetaan ohjeita laitteen turvallisesta käytöstä ja jos he ymmärtävät laitteen käyttöön liittyvät vaarat. Lapset eivät saa leikkiä laitteen kanssa. Lapset ei-

vät saa puhdistaa tai huoltaa laitetta ilman valvontaa.

- **VAROITUS:** Laite ja sen käyttöosat kuumelevat käytön aikana. Varo koskemasta kuumennusvastuksiin. Alle 8-vuotiaiden lasten pitäisi pysyä kaukana laitteesta, mikäli heitä ei valvota.
- **VAROITUS:** Rasvaisella tai öljyisellä tasolla tapahtuva ruoanlaitto voi olla valvomattomana vaarallista ja johtaa tulipalloon. ÄLÄ KOSKAAN yritä sammuttaa liekkejä vedellä, vaan kytke laite pois päältä, ja peitä liekki esim. kannella tai palopeitteellä.
- **VAROITUS:** Tulipalovaara: älä säilytä mitään esineitä keittopinnoilla.
- **VAROITUS:** Jos pinta on murtunut, kytke

laite pois päältä välttyäksesi sähköiskulta.

- Kannen sisältävissä keittotasoisissa kannelle valuneet nesteet on poistettava ennen kannen avaamista. Myös keittotason pinnan on annettava jäähtyä ennen kannen sulkemista.
- Laitetta ei ole tarkoitettu käytettäväksi ulkoisella ajastimella tai erillisellä kaukosäätimellä.
- Älä käytä voimakkaasti hankaavia puhdistusaineita tai metallisia kaapimia uunin lasiluukun tai muiden pintojen puhdistamiseen, sillä ne voivat naarmuttaa pintaa.
- Älä käytä höyrypuhdistinta laitteen puhdistamiseen.
- Laite on valmistettu kaikkien sovellettavissa olevien paikallisten ja kansainvälisten standardien ja säädösten mukaisesti.

- Vain valtuutetut huoltoteknikot saavat suorittaa huolto- ja korjaustyötä. Valtuuttamattomien teknikoiden suorittamat asennus- ja korjaustyöt saattavat asettaa sinut vaaraan. Laitteen muuttaminen tai muokkaaminen kaikilla tavoilla on vaarallista.
- Varmista ennen asentamista, että paikalliset jakeluolosuhteet (kaasu, kaasun paine tai sähköjännite ja taajuus) ovat yhteensopivat laitteen vaatimusten kanssa. Laitteen vaatimukset on kuvattu merkinöissä.
- HUOMIO: Tämä laite on suunniteltu ainoastaan ruoan valmistamiseen ja se on tarkoitettu kotitalouksien käyttöön sisätiloissa, eikä sitä tule käyttää mihinkään muihin tarkoituksiin tai sovelluksiin, kuten käyttöön kotitalouksien ulkopuolella, kaupallisessa ympäristössä tai huoneen lämmitykseen.
- Kaikki mahdolliset turvallisuustoimenpiteet on huomioitu turvallisuutesi varmistamiseksi. Koska lasi saattaa rikkoutua, ole huolellinen puhdistamisen aikana, jotta lasi ei naarmuunnu. Vältä lasiin kohdistuvia iskuja.
- Varmista, että virtajohto ei kiillaudu asennuksen aikana. Jos virtajohto vaurioituu, se on vaihdettava valmistajan tai sen huoltoedustajan tai vastaavan henkilön toimesta vaaran estämiseksi.

Asennukseen liittyvät varoitukset

- Älä käytä laitetta ennen kuin se on asennettu täydellisesti.

- Valtuutetun tekniikon on asennettava laite ja asetettava se käyttöön. Valmistaja ei ole vastuussa virheellisen sijoittamisen tai valtuuttamattomien henkilöiden suorittaman asennuksen aiheuttamista vahingoista.
- Varmista, että laite ei ole vaurioitunut kuljetuksen aikana, kun purat laitteen pakkauksesta. Jos laite on vaurioitunut, älä käytä laitetta, vaan ota välittömästi yhteyttä valtuutettuun huoltoedustajaan. Koska pakkaamiseen käytetyt materiaalit (nailon, niitit, vaahtomuovi... jne) saattavat vaikuttaa haitallisesti lapsiin, ne on kerättävä ja poistettava välittömästi.
- Suojaa laite ympäröivän ilman vaikutuksilta. Älä altista sitä auringolle, sateelle, lumelle jne.
- Laitetta ympäröivien materiaalien (kaappi) on kestävä vähintään 100°C:n lämpötilaa.
- Käytön aikana
- Älä aseta syttyviä tai palavia materiaaleja laitteeseen tai sen lähelle käytön aikana.
- Älä poistu keittotason läheltä, kun keitit kiinteitä tai nestemäisiä öljyjä. Ne saattavat syttyä äärimmäisen kuumennuksen vaikutuksesta. Älä koskaan kaada vettä liekkeihin, jotka ovat aiheutuneet öljystä. Tukahduta tässä tilanteessa syntyneet liekit peittämällä paistinpannu tai kattila, ja kytke keittotaso pois päältä.
- Aseta kattilat aina keittoalueen keskelle ja käännä kahvat turvalliseen asentoon, jotta kattilaa ei ole mahdollista tönäistä vahingossa.
- Jos et käytä laitetta pitkään aikaan, irrota pistoke pistorasiasta. Pidä päävirtakytkin pois päältä. Lisäksi, kun et käytä laitetta, sulje tarvittaessa kaasulinja.
- Varmista, että laitteen ohjausnupit ovat aina 0-asennossa (pysäytys), kun sitä ei käytetä.
- Keittotason pohjan lämpötila saattaa nousta käytön aikana. Tämän vuoksi laitteen alle on asennettava levy.
- Puhdistamisen ja kunnossapidon aikana
- Kytke laite aina pois päältä ennen toimenpiteitä, kuten puhdistamista tai kunnossapitoa. Voit tehdä tämän virtapistokkeen irrottamisen jälkeen tai kytkemällä pääkytkimet pois päältä.
- Älä poista ohjausnuppeja, kun puhdistat ohjauspaneelia.
- **JOTTA LAITE TOIMISI TURVALLISESTI JA TEHOKKAASTI, SUOSITTELEMME AINA KÄYTTÄMÄÄN ALKUPERÄISIÄ VARAOSIA JA OTTAMAAN TARVITTAESSA YHTEYTTÄ AINOSTAAN VALTUUTETTUIHIN HUOLTOEDUSTAJIIN.**

ASENNUS

Tämän keittotason sähköasennuksen saa tehdä valtuutettu huoltohenkilö tai pätevä sähköasentaja, ja tämän ohjekirjan ohjeiden mukaisesti sekä voimassa olevien säädösten perusteella.

- Varmista ennen laitteen kytkemistä kodin verkkovirtaan teknisissä tiedoissa kuvattujen jänniteasetusten vaatimustenmukaisuus.
- Maan voimassa olevia lakeja, direktiivejä ja standardeja on noudatettava (turvallisuussäännöt, oikea kierrätys säädösten mukaisesti jne.)

Integroitavan keittotason sijoittaminen

Varmista laitteen ja tarvikkeiden pakkauksesta poistamisen jälkeen, että keittotaso ei ole vaurioitunut. Jos epäilet vaurioita, älä käytä laitetta, vaan ota välittömästi yhteyttä valtuutettuun huoltohenkilöön tai ammattitaitoiseen sähköasentajaan.

Tämä integroitava keittotaso on tarkoitettu asennettavaksi työtason aukkoon.

Luo aukko seuraavan kuvan mittojen avulla. Etäisyys keittotason takareunan ja viereisen seinän välillä riippuu seinäpinnasta. Älä käytä helposti syttyviä materiaaleja, kuten verhoja ja paperia lieden lähellä.

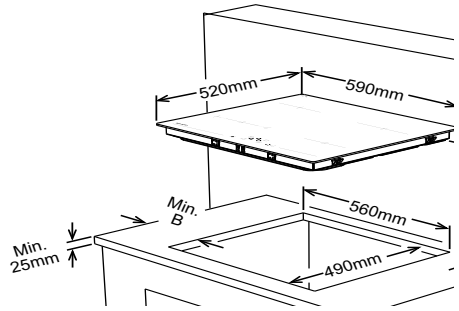

Viereiset pinnat	A (mm)	B (mm)
Tulenarka / Ei tulenarka	50	50

- Kiinnitä mukana toimitettava tiiviste-teippi keittopinnan alareunan ympärille keraamisen lasipaneelin ulkoreunaa pitkin. Älä venytä sitä.
- Ruuvaa 4 työtason kiinnikettä tuotteen sivuseiniin

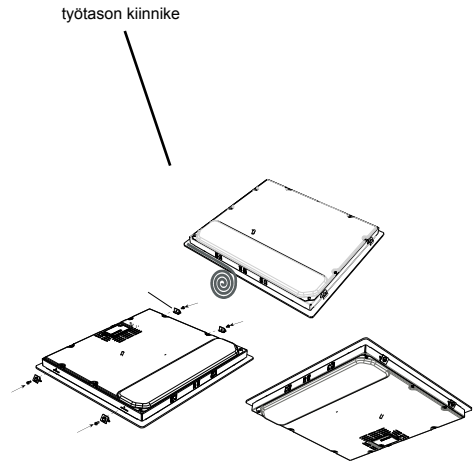

Keittotason sähköliitäntä

- Vahvista ennen sähköliitosta, että järjestelmän ja pistokkeen virtakuormitettavuus riittävät keittotason enimmäisteholle.
- Rakennuksen sähköasennusten ja sähköpistokkeen on oltava maadoitettuja, ja niiden on noudatettava turvallisuussäädöksiä.
- Jos käytössä ei ole keittotason piiriä ja sulakkeella varustettua kytkintä, ammattitaitoisen sähköasentajan on asennettava nämä ennen keittotason käyttämistä.
- Kytkinvarokkeen on oltava helposti käytettävissä keittotason asentamisen jälkeen.
- Älä käytä sovittimia, useita pistokkeita ja/tai jatkojohtoja.

- Syöttöpiirin sisälle on asennettava virtakatkaisin, jonka avautumisväli on vähintään 3 mm, arvo 20 A ja toimintatyyppi on oltava viivästetty.
- Kosketusohjatun vitroceramic-keittotason kaapelin tulee olla H05VV-F 3X1,5 mm² / 60227 IEC 53. Kytkentäkaaviot löytyvät laitteen takaosasta.
- Varmista asennuksen aikana, että käytettävät kaapelit on eristetty. Virheellinen liitäntä saattaa vaurioittaa laitetta. Takuu ei korvaa näitä vaurioita.
- Kaikki korjaukset on suoritettava valtuutetun huoltajan tai pätevän sähköasentajan toimesta.

köasentajan toimesta.

- Kytke laite irti ennen jokaista huoltoa. Suorita liitokset noudattamalla tarkasti seuraavia kytkentäkaavioita.

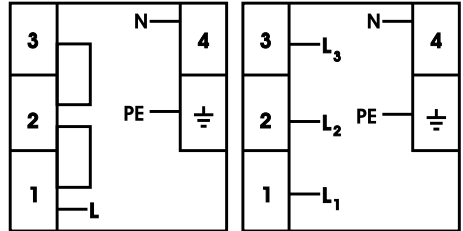

3x2,5 mm² 220V~
3x2,5 mm² 230V~
3x2,5 mm² 240V~

5x1.5 mm² 380V 3N~
5x1.5 mm² 400V 3N~
5x1.5 mm² 415V 3N~

/

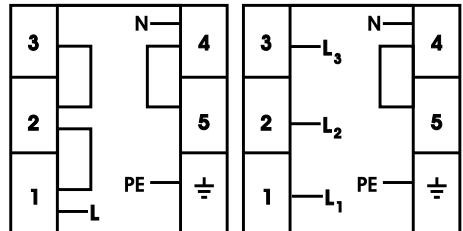

3x2,5 mm² 220V~
3x2,5 mm² 230V~
3x2,5 mm² 240V~

5x1.5 mm² 380V 3N~
5x1.5 mm² 400V 3N~
5x1.5 mm² 415V 3N~

Virtajohdon liitäntätyyppi voi vaihdella pistokkeen mukaisesti.

KÄYTTÖ

Laitetta käytetään kosketuspainikkeilla, ja laite vahvistaa toiminnot näkyvillä ja äänimerkeillä.

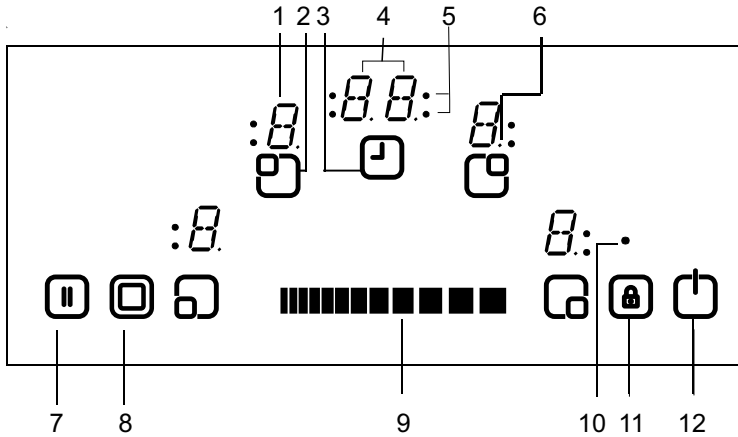

- | | |
|---|---|
| 1- Kuumentimen näyttö | 7- Stop/Go |
| 2- Aktiivinen/Ei-aktiivinen kuumennin | 8- Dual/Triple Zone Selection |
| 3- Aktiivinen/Ei-aktiivinen ajastin | 9- Lämpöasetuksen/
ajastimen liukuvalitsin |
| 4- Ajastimen näyttö | 10- Näppäinlukon ilmaisin |
| 5- Keittovyöhykkeiden
ilmaisimet Ajastintoiminto | 11- Näppäinlukko |
| 6- Desimaalipiste | 12- On/Off |

Valmiustila	S-tila	Verkkovirtaa johdetaan keittotason ohjaukseen, ja kaikki kuumentimen näytöt ovat pois päältä tai jäännöslämmön näyttö on aktiivinen.
Käyttötila	B-tila	Vähintään yksi kuumentimen näyttö näyttää lämpöasetuksen välillä 0–9
Lukitus tila	VR-tila	Keittotason ohjaus on lukittu.

TILAN KUVAUS



Laitteen kytkeminen päälle ja pois päältä

Jos laite on valmiustilassa, se voidaan asettaa käyttötilaan painamalla päälle-/pois päältä -painiketta  vähintään 1 sekunnin ajan. Summerin ääni ilmaisee onnistuneen toiminnon.

Kaikkiin kuumentimiin ilmestyy ”0”, ja kaikki kuumentimen desimaalipisteet vilkkuvat (1 s päällä, 1 s pois päältä).



Jos laitteella ei suoriteta toimintoja 10 sekunnin aikana, kaikkien kuumenninten näyttö kytketään pois päältä.

Jos näytöt kytketään pois päältä, kuumennin asetetaan valmiustilaan.

Jos  -painiketta painetaan kauemmin kuin 2 s (käyttötilassa), laite kytketään pois päältä ja asetetaan uudelleen S-tilaan. Laite voidaan kytkeä pois päältä painamalla milloin tahansa , vaikka muita painikkeita painettaisiin samanaikaisesti.

Jos kuumentimessa on jäännöslämpöä jäljellä, tämä ilmaistaan vastaavalla lämpöasetuksella kuumentimen näytöllä.

Kuumentimen valinta

Jos valitset yksittäisen kuumentimen sitä vastaavalla aktivoi/deaktivoi kuumennin  -painikkeella, vastaava kuumentimen näyttö välkkyvä. Voit asettaa valitulle kuumentimelle kuumennustason välillä 1–9 koskettamalla lämpöasetuksen liukupainiketta .

Painikkeita on painettava 3 s:n kuluessa, muutoin kuumentimen valinta poistetaan ja lämpöasetuksen piste katoaa (desimaalipiste). Jos laitteella ei suoriteta toimintoja 10 s:n aikana, kuumennin palaa takaisin S-tilaan.

Lämpöasetusta on mahdollista muuttaa aina painamalla painiketta  välillä 1–9.

Jokainen liukupainiketoiminto tai näytön muutos päättyy summerin äänimerkkiin.

Käynnistä kaksois- ja kolmoisalueet (malleissa, joissa toiminto on)



Käynnistä kaksoisalue

Kaksoisalueen aktivointi tehdään halutun kuumentimen valinnan jälkeen käynnistämällä . Valinta vahvistetaan summeriäänellä. Samanaikaisesti kaksoisalueen ilmaisin käynnistyy. Toisen kerran koskettaessa kaksoisalueen tila vaihtelee: kaksoisalue päällä – kaksoisalue pois päältä ja takaisin.

Jatkoalue voidaan aktivoida vain, kun kuumentimen perusalueen asetus on 1 – 9.

Käynnistä kolmoisalueet

Kaksois- tai kolmoisalueet voidaan käynnistää vain, kun perusalueen kuumentimen asetus on 1–9 ja kuumennin on valittuna, eli pilkku on valaistuna.

Jos  -painiketta painetaan, summerin merkkiäänä ja kaksoisalueen osoitin ovat päällä. Jos  -painiketta painetaan

uudelleen, kuuluu toinen äänimerkki, ja kolmoiskuunnin käynnistyy. Kolmoisalueen ilmaisun syytty, ja kolmoisalue käynnistyy.

Kun olet koskenut -painiketta vielä kerran, kuumentimen kolmoisalue sammuu. Jokainen toiminto aiheuttaa kaksois-/kolmoisalueiden tilamuutoksen seuraavasti (kaksoisalue päällä, kolmoisalue päällä, kaikki jatkoalueet pois päältä, kaksoisalue päällä, kolmoisalue päällä, kaksoisalue päällä jne.)

Keittotehon asettaminen kuunnin tehostimella ja ilman sitä Kaikissa kuumentimissa on kuunnin tehostin.



Jos kuunnin tehostus on käytössä, kuunninta käytetään enimmäisteholla lämmön tehostuksen ajan, joka riippuu valitusta lämpöasetuksesta. Laite ilmaisee tämän vilkkuvalla A:lla ja lämpöasetus näkyy kuumentimen näytöllä vaihtuen (esim. 0,5 s A ja 0,5 s 9). Kun kuunnin tehostusaika on päättynyt, näkyvillä on vain lämmitysasetus.

Jos kuumentimessa käytetään tehostinta, kosketa tai liu'uta kuunnin tehostus nollaan, ja koske sitten uudelleen taso 9. Kun lämpö on asetettu tasolle 9, näkyville ilmestyy vaihtuva A. Tämä tarkoittaa, että taso 9 ja kuunnin tehostus ovat nyt päällä.

Kuunnin tehostus voidaan asettaa pois päältä liu'uttamalla sormea paneelilla, kunnes näkyville ilmestyy "0".

Yksittäisten kuumentimien kytkeminen pois päältä

Valittu kuunnin voidaan kytkeä pois päältä 3 erilaisella tavalla:

- Liukupainikkeen  oikean- ja vasemmanpuoleisen osan samanaikainen toiminto.
- Lämpöasetuksen pienentäminen nollaan painamalla liukupainikkeen  oikean- ja vasemmanpuoleista osaa.
- Ajastimen käyttö kytkee vastaavan kuumentimen toiminnon pois päältä

Ajastintointo

Ajastimessa on seuraavat ominaisuudet:

Ohjain voi suorittaa yhdenaikaisesti enintään neljää määritettyä ajastinta ja yhtä hälytyskellotoimintoa (jota ei ole määritetty tietylle kuumentimelle). Kaikkia ajastimia on mahdollista käyttää vain B-tilassa. Kuumentimen ajastin on mahdollista asettaa vain aktiiviselle kuumentimelle, joka on käytössä tasoilla 1-9. Hälytyskello on kuumentimista riippumaton.

jotta voit käyttää molempia toimintoja, ajastintointo on aktivoitava aktivoi/deaktivoi ajastin -painikkeella .

Kun -painiketta painetaan ensimmäisen kerran kuumentimien aktivoimisen jälkeen, ohjain ehdottaa hälytyskelloa (mikään keittovyöhykkeen ilmaisimista ei välky, ne ovat kaikki päällä tai pois päältä).

Kun ⊕-painiketta painetaan toisen kerran, ohjain ehdottaa yhden aktivoitujen kuumentimien määrittämistä välkyttämällä keittovyöhykkeen ilmaisinta. Nyt ajastin on määritetty.

Kun ⊖-painiketta painetaan uudelleen, ohjain ehdottaa seuraavaksi aktiiviseksi kuumentimeksi seuraavaa ajastinta myötäpäivään. Ja niin edelleen...

Hälytyskello

Riippumatta siitä, onko kuumennin aktivoitu vai ei, hälytyskellon käyttäminen on mahdollista koskettamalla ⊕. Näkyville ilmestyvä "00" ilmoittaa, että ajastin on aktiivinen ja piste oikean puoleisen ajastimen näytöllä ilmaisee, että ja ■■■■■■■■■■■■ ovat nyt linkitetty ajastimen arvon asettamiseksi.

Hälytyskello on valittuna, kun kaikki keittovyöhykkeen ilmaisimet ovat staattisesti päällä tai pois päältä (mikään keittovyöhykkeen ilmaisimista ei välky).

Ajastimen arvo asetetaan painikkeilla ■■■■■■■■■■ ja .

Kun hälytyskellon aika on asetettu onnistuneesti, ajastin aloittaa ajan vähentämisen.

Hälytyskello ei pysähdy, jos laite kytketään pois päältä tai näppäinlukko-toiminto aktivoidaan, se jatkaa minuuttien lisäämistä loppuun asti.

Kun ajastimessa näkyy "00", sumერი ilmaisee määritetyn ajan päättymisen.

Voit pysäyttää summerin vahvistamalla ajan kulumisen koskettamalla mitä tahansa painiketta.

Kuumentimen ajastin

Kuumentimen ajastimet voidaan asettaa vain aktivoituille kuumentimille (kuumentimen tason tulee olla asetettuna tasolle 1–9)

Ensimmäinen ⊖-painikkeen painallus aktivoi minuuttikellon. Kun ⊖-painiketta painetaan toisen kerran, aktivoitulle kuumentimelle määritetään ajastin. Ehdotettu määrittäminen näkyy vastaavalla keittovyöhykkeen ilmaisimella, joka vilkkuu.

Kun painiketta ⊕ painetaan uudelleen ensimmäisen kuumentimen ajastimen asettamisen jälkeen, ohjain ehdottaa seuraavaa ajastimeen määritettyä kuumenninta myötäpäivään. Määrittäminen ilmaistaan vilkkuvalla keittovyöhykkeen ilmaisimella.

Kuumentimen ajastimen arvo voidaan asettaa painikkeella ■■■■■■■■■■.

Ensimmäisen asetetun kuumentimen käyttöaika ilmaistaan pysyvästi palavalla keittovyöhykkeen ilmaisimella.

Toinen ⊖-painikkeen painallus lisää aikaa muille aktiivisille keittovyöhykkeille.

Ajastimen näyttö muuttuu 10 sekuntia viimeisen toiminnon jälkeen ajastimeksi, joka kuluu loppuun seuraavaksi.

Tämän ajastimen määrittäminen näytetään aina vilkkuvalla keittovyöhykkeen ilmaisimella. Voit määrittää käytössä olevien ajastimien määrän staattisesti palavien keittovyöhykkeiden ilmaisinten perusteella.

Voit näyttää kuumentimen ajastimen ja hälytyskellon ajastimen arvot  -painikkeella. Määrittäminen ilmaistaan aina vilkkuvalla

keittovyöhykkeen ilmaisimella. Jos mikään keittovyöhykkeen ilmaisimista ei välky, 2-numeroisella ajastimen näytöllä näkyvä hälytyskellon ajastin.

Kaikki kuumentimien ajastimet voidaan tyhjentää kytkemällä laite S-tilaan  -painikkeella. Hälytyskellon asetus ei sammuu, vaan se jatkaa toimintaansa ajan päättymiseen asti.

Jotta voit poistaa ajastimen käyttötilassa, sinun on ensin valittava ajastin painamalla aktivoi/deaktivoi ajastin -painiketta, kunnes se on näkyvillä. Arvo voidaan poistaa kahdella eri tavalla:

· Vähennä liu'uttamalla sormeasi paneelin  päällä, kunnes "00" ilmestyy ajastinnäyttöön.

Kun kuumentimen ajastin on saavuttanut arvon 00, määritetyn kuumentimen tasoksi asetetaan 0.



Summerin äänimerkki ilmaisee kuumentimen ajastimen tai hälytyskellon ajan loppuun kulumisen. Äänimerkin toistaminen päättyy, kun hyväksyt koskettamalla mitä tahansa näppäintä.

Näppäimistöluukko

Näppäimistöluukon tarkoituksena on kytkeä laite turvalliseen tilaan käytön aikana. Kosketuksella tapahtuvien muutosten suorittaminen, kuten lämmön kasvatus, ei ole mahdollista. Vain laitteen sammuttaminen on mahdollista.

Lukitustoiminto on aktiivinen, jos näppäimistöluukko-painiketta  painetaan vähintään 2 sekuntia. Summeri vahvistaa tämän toiminnon. Kun painiketta on painettu onnistuneesti 2 sekuntia, näppäimistöluukko-ilmaisimella vilkkuu, ja kuumennin on lukittu.

Kuumennin voidaan lukita vain käyttötilassa (B-tila).

Jos kuumennin on lukittuna, vain painikkeen  painaminen on mahdollista ja kaikkien muiden painikkeiden toiminta on estetty. Jos estetyssä tilassa yritetään käyttää mitä tahansa muuta painiketta, aktiivisena oleva näppäimistöluukko ilmaistaan summerin toistamalla äänimerkillä ja vilkkuvalla näppäimistöluukko-ilmaisimella. Vain pois kytkeminen  -painikkeella on mahdollista. Mutta jos kytket laitteen pois päältä, et voi käynnistää sitä uudelleen vapauttamatta lukitusta.

Kun painiketta  on painettu 2 s, näppäimistöluukko-ilmaisimella katoaa. Nyt keittotason ohjaus on vapautettu ja sitä on mahdollista käyttää normaalisti.

Lapsilukko

Lapsilukkotoiminnon tarkoitus on lukita laite monivaiheisessa toimintosarjassa.

Lapsilukko on käytettävissä vain S-tilassa.

Ensin on painettava  kunnes summeri hälyttää. Paina sitten liukupainikkeen oikeaa ja vasenta painiketta vähintään 0,5 sek, mutta enintään 1 sek samanaikaisesti. Sen jälkeen laite voidaan lukita liukupainikkeen oikealta puolelta. Kaikissa 4 kuumentimessa näkyy "L" vahvistuksena.

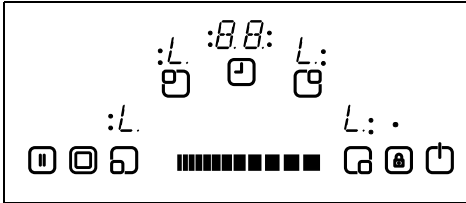

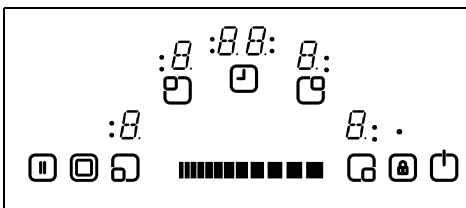

Jos ajastin on vielä aktiivinen, se jatkaa toimintaansa, kunnes "00" näkyy näytöllä ja ajastin piippaa. Ajastimen päättymisen vahvistuttua laite on täysin lukittu. Mitään painikkeista ei voida käyttää niin kauan kun laite on lukittu.

Lapsilukko avataan samalla tavalla kuin se on aktivoitu. Ensin on painettava , kunnes summeri hälyttää. Paina sitten liukupainikkeen oikeaa ja vasenta painiketta vähintään 0,5 sek, ja sen jälkeen vain vasenta. Vahvistuksena onnistuneesta avauksesta "L"-merkki sammuu näytöltä välittömästi.



Stop & Go

Stop & Go -toimintoa käytetään kuumentimien käytön keskeytyksessä kypsennyksen aikana. Kun kuumentimet toimivat ja Stop & Go -painiketta painetaan ensimmäisen kerran, kaikki kuumentimet sammuvat. Kun -painiketta painetaan ensimmäisen kerran, kaikki kuumentimet kääntyvät.

Kosketuspainikkeiden turvatoiminnot

Käytettävissä on seuraavat turvallisuustoiminnot, jotta keittotason ohjauksen tahaton käyttö voidaan estää.

Turvakatkaisuanturi

Turvakatkaisuanturi estää laitetta tahattomalta antureiden toiminnalta.

Jos yhtä tai useampaa painiketta painetaan kauemmin kuin 12 sekuntia, anturin valvontatoiminto ilmaisee äänimerkillä virheellisestä toiminnosta (painikkeelle on asetettu kattila, anturin virhe tms.) ja laite kytketään pois päältä.

Turvatoiminto kytkee keittotason pois päältä S-tilaan. Jokaisen kuumentimen näytöllä vilkkuu F.

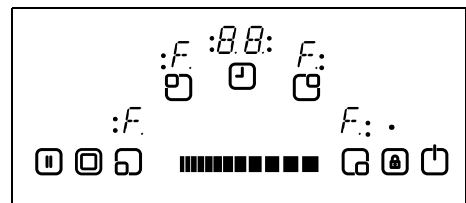

Jos jäännöslämpöä on jäljellä, tämä näytetään muiden kuumentimien näytöillä.

Keittotason ohjaus siirtyy tämän jälkeen S-tilaan. Summerin ääni kuuluu samanaikaisesti. 10 minuutin kuluttua summerin ääni sammuu.

Jos virhetilanne on poistunut, sekä visuaalinen että akustinen signaali katoavat.

Yliämpötilan aiheuttama pois päältä kytkeminen

Koska ohjaus on hyvin lähellä kuumenninta keittotason edessä, on mahdollista, että virheellisesti puolittain ohjaimen päälle asetettu kattila, jota anturin turvakatkaisin (ei valvo painiketta) ei havaitse, aiheuttaa keittotason kuumenemisen erittäin korkeaan lämpötilaan, jonka vaikutuksesta lasin ja painikkeiden painaminen ei ole mahdollista sormia polttamatta.

Jotta keittotason ohjausyksikkö ei vaurioituisi, ohjain valvoo lämpötilaa jatkuvasti ja kytkee pois päältä ylikuumentumisen hätätilanteessa.

Tämä ilmaistaan kuumentimen 4 näytöllä kirjaimella t, kunnes lämpötila laskee.

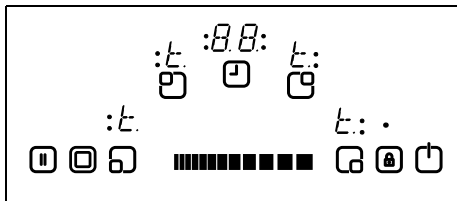

Kun lämpötila on laskenut, t-merkki sammuu, ja keittotason ohjausyksikkö palaa takaisin S-tilaan. Tämä tarkoittaa, että käyttäjä voi aktivoida laitteen käyttöön uudelleen painamalla .

Käyttöajan rajoitukset

Keittotason ohjausyksikön käyttöaikaa on rajoitettu. Jos tämän kuumentimen lämpöasetusta ei ole muutettu tietyn ajan kuluessa, kuumennin kytkeytyy automaattisesti pois päältä (10 sekunnin kuluttua näkyvillä on 0 ja myöhemmin jälkilämpö). Käyttöajan rajoitus riippuu valitusta lämpöasetuksesta.

Jos kuumentimeen on liitetty ajastin, ajastimen näytöllä näkyy 00 kymmenen sekunnin ajan. Tämän jälkeen ajastimen näyttö kytkeytyy pois päältä.

Kun ajastin on kytketty automaattisesti pois päältä edellä kuvatulla tavalla, kuumennin on jälleen käytettävissä ja käyttöön otetaan tämän kuumennusasetuksen enimmäiskäyttöaika.

Jälkilämmön toiminnot

Kaikkien keittoprosessien jälkeen vitroceramic-lasiin on tallentunut jälkilämpöä. Ohjain pystyy laskemaan karkeasti, kuinka kuuma lasi on pahimmassa tapauksessa. Jos laskettu lämpötila on korkeampi kuin + 60° C, tämä ilmaistaan vastaavan kuumentimen näytöllä sen jälkeen, kun keittotason ohjain kytkettiin pois päältä. Jäännöslämmön näyttö on näkyvillä niin kauan kuin laskettu kuumentimen lämpötila on > + 60° C.

Jäännöslämmön näytön prioriteetti on alhaisin ja kaikki muut näyttöarvot korvaavat sen turvakatkaisujen aikana ja näytöllä näkyy virheilmoitus.

Kun syöttöjännite kytketään uudelleen keittotason ohjaukseen syöttöjännitteen katkeamisen jälkeen, jäännösnäyttö vilkkuu, jos vastaavan kuumentimen jäännöslämpö oli korkeampi kuin + 60° C ennen sähkökatkosta. Näyttö vilkkuu, kunnes jäännöslämmön enimmäisaika on umpeutunut tai kuumennin valitaan ja aktivoidaan.

PUHDISTUS JA HUOLTO

Älä käytä keittoastioita joiden pohjat ovat karkeita, koska ne saattavat vaurioittaa keraamista lasipintaa. Hyvien keittoastioiden pohjan pitäisi olla mahdollisimman paksu ja tasainen. Varmista ennen käyttöä, että keittoastian pohja on puhdas ja kuiva.

Aseta keittoastia keittovyöhykkeelle ennen kuumentimen päälle kytkemistä. Aseta keittoastiaan aina kansi, jos tämä on mahdollista. Keittoastioiden pohjien ei pitäisi olla pienempiä kuin keittovyöhykkeiden, vaan energiahukan välttämiseksi oikean kokoisia, kuten alla on kuvattu.

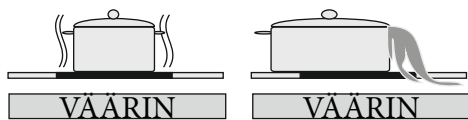
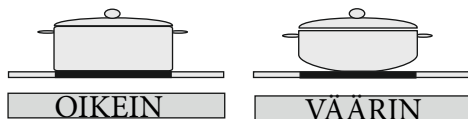

Irrota pistoke pistorasiasta ensin ennen keittotason puhdistamista. Varmista, että laitteessa ei ole jäännöslämpöä. Vitroceramic-lasi kestää erittäin hyvin korkeita lämpötiloja ja ylikuumentamista. Jos laitteessa on jäännöslämpöä, kuumentimen näytöllä vilkkuu H. Anna laitteen jäähtyä palovammojen estämiseksi.

Poista kaikki valunut ruoka ja rasva ikkunalastalla. Pyyhi keittotaso sopivalla

puhdistusaineella ja puhtaalla kostealla liinalla. Pyyhi laite puhtaalla kuivalla liinalla.

Jos keittotason pinnalle sulaa alumiinifoliota tai muovia, ne on poistettava välittömästi kuumalta keittoalueelta kaapimella. Tämä estää pinnan mahdolliset vauriot. Tämä koskee myös keittotasolle valunutta sokeria tai sokeria sisältävää ruokaa.

Jos keittotason pinnalle sulaa muuta ruokaa, poista lika laitteen jäähtymisen jälkeen. Puhdista pinta keraamiselle lasille tai ruostumattomalle teräkselle tarkoitettulla puhdistusaineella.

Älä käytä tiskirättiä tai hankaussientä vitroceramic-pinnan puhdistamiseen. Nämä materiaalit saattavat vaurioittaa pintaa.

Älä käytä vitroceramic-pintaan kemiallisia puhdistusaineita, suihkeita tai tahranpoistoaineita. Nämä materiaalit saattavat aiheuttaa tulipalon tai vitroceramic-pinnan värin haalistumisen. Puhdista vedellä ja puhdistusaineella.

CONTENU :

DESCRIPTION DES PLAQUES DE CUISSON

AVERTISSEMENTS DE SÉCURITÉ

INSTALLATION

Mise en place de vos plaques de cuisson intégrées

Raccordement électrique de vos plaques de cuisson

UTILISATION

Activation et désactivation des commandes

Sélection de foyer

Activation des fonctions double et triple zones

Réglage du niveau de chaleur avec et sans boost de chaleur

Mise à l'arrêt des foyers individuels

Fonction minuterie

Verrouillage des touches

FONCTIONS DE SÉCURITÉ DES COMMANDES TACTILES

Blocage de sécurité par détecteur

Arrêt pour température trop élevée

Limitations de la durée de fonctionnement

Fonctions de chaleur résiduelle

NETTOYAGE ET ENTRETIEN

DESCRIPTION DES PLAQUES DE CUISSON

Cher client,

Il est important que vous lisiez ce manuel pour obtenir des performances optimales de votre appareil et allonger sa durée de vie. Nous vous recommandons de garder ce manuel pour une consultation ultérieure.

Vos nouvelles plaques de cuisson sont garanties et vous offrirons une longue durée de service. Cette garantie ne s'appliquera que si l'appareil a été installé et fonctionne conformément aux instructions d'utilisation et d'installation présentes dans ce manuel.

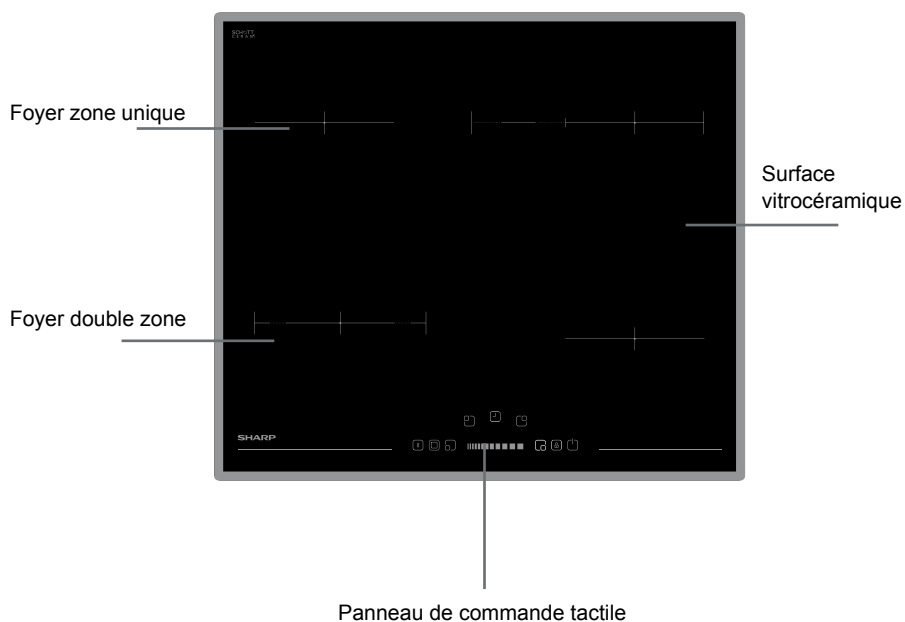

Note : L'apparence de vos plaques de cuisson peut être différente du modèle présenté, celui-ci pouvant être configuré différemment.

AVERTISSEMENTS DE SÉCURITÉ

LISEZ CES INSTRUCTIONS ENTIÈREMENT AVEC ATTENTION AVANT D'UTILISER VOTRE APPAREIL, ET GARDEZ-LES DANS UN EMPLACEMENT PRATIQUE POUR UNE CONSULTATION ULTÉRIEURE, SI NÉCESSAIRE.

CE MANUEL EST PRÉPARÉ POUR PLUS D'UN MODÈLE. VOTRE APPAREIL PEUT DONC NE PAS DISPOSER DE CERTAINES DES FONCTIONS DÉCRITES DANS CE MANUEL. FAITES ATTENTION AUX EXPRESSIONS AYANT DES ILLUSTRATIONS DURANT VOTRE LECTURE DE CE MANUEL D'UTILISATION.

Avertissements généraux de sécurité

- Cet appareil peut être utilisé par des enfants de plus de 8 ans et des personnes aux capacités physiques, sensorielles ou mentales réduites ou manquant d'expérience et de connaissances s'ils sont supervisés ou s'ils ont reçu des instructions concernant l'utilisation de cet appareil en toute sûreté et comprennent les risques encourus. Les enfants ne doivent pas jouer avec l'appareil. Le nettoyage et l'entre-

tien ne doivent pas être effectués par des enfants non supervisés.

- **AVERTISSEMENT** : L'appareil et ses pièces accessibles chauffent durant l'utilisation. Faites attention à ne pas toucher les éléments chauffants. Les enfants de moins de 8 ans doivent être tenus à distance de l'appareil, sauf en cas de supervision continue.
- **AVERTISSEMENT** : La cuisson non surveillée de graisse ou d'huile sur une plaque électrique peut être dangereuse et être cause d'incendie. N'essayez JAMAIS d'éteindre un feu avec de l'eau, mais coupez l'alimentation de l'appareil puis recouvrez les flammes, par ex. avec un couvercle ou une couverture antifeu.

- **AVERTISSEMENT** : Danger de feu : ne stockez pas d'objets sur les surfaces de cuisson.
- **AVERTISSEMENT** : Si la surface est craquelée, éteignez l'appareil pour éviter tout risque de choc électrique.
- Pour les plaques incorporant un couvercle, toutes les traces d'aliments doivent être retirées du couvercle avant l'ouverture. Veuillez attendre que la surface des plaques de cuisson refroidisse avant de fermer le couvercle.
- Cet appareil n'est pas conçu pour être utilisé via un minuteur ou un système de télécommande externe.
- N'utilisez pas de nettoyeur abrasif agressif ou de grattoir métallique pour nettoyer le verre des plaques et les autres surfaces, ceux-ci pouvant rayer les surfaces et provoquer l'éclatement du verre ou endommager la surface.
- N'utilisez pas de nettoyeur à vapeur pour nettoyer cet appareil.
- Votre appareil est fabriqué conformément aux standards et lois locales et internationales en vigueur.
- Les travaux d'entretien et de réparation ne doivent être effectués que par des techniciens de service autorisés. Les travaux d'installation et de réparation effectués par des techniciens non-autorisés peuvent vous mettre en danger. Il est dangereux d'altérer ou de modifier les spécifications de l'appareil d'une quelconque manière.
- Avant l'installation, assurez-vous que les conditions locales de distribution (nature et pression du gaz ou tension et fréquence électriques) et les exigences de l'appareil sont compatibles. Les exigences de cet appareil sont indiquées sur l'étiquette.
- **ATTENTION** : Cet appareil est uniquement conçu pour la cuisson des aliments dans un environnement domestique en intérieur, il ne doit pas être utilisé à d'autres fins ou dans d'autres applications, comme une utilisation non domestique, dans un environnement commercial ou pour chauffer des pièces.
- Toutes les mesures de sécurité possibles ont été prises pour assurer votre sécurité. Puisque le verre peut casser, vous devez faire attention à ne pas le rayer. Évitez de frapper ou de heurter le

verre avec des accessoires.

- Assurez-vous que le cordon d'alimentation ne soit pas coincé durant l'installation. Si le cordon d'alimentation est endommagé, il doit être remplacé par le fabricant, son agent de service ou par une personne similairement qualifiée pour éviter tout risque.

Avvertissements d'installation

- N'utilisez pas l'appareil avant qu'il ne soit complètement installé.
- L'appareil doit être installé par un technicien autorisé et mis en service. Le fabricant n'est pas responsable de tout dommage pouvant être causé par une mise en place ou installation effectuée par des personnes non-autorisées.
- Lorsque vous déballez l'appareil, assurez-vous qu'il n'ait pas été endommagé durant le transport. En cas de défaut, n'utilisez pas l'appareil et contactez un agent de service qualifié immédiatement. Les matériaux utilisés dans l'emballage (nylon, agrafes, styrofoam, etc...) pouvant avoir des effets nocifs sur les enfants, ils doivent être collectés et éliminés immédiatement.
- Protégez votre appareil des effets atmosphériques. Ne l'exposez pas au soleil, à la pluie, à la neige, etc...
- Les matériaux entourant l'appareil doivent être capables de supporter une température d'au moins 100°C.
- Durant l'utilisation
- Ne placez pas de matériaux inflammables ou combustibles dans ou près de l'appareil lorsqu'il est en route.
- Ne laissez pas les plaques de cuisson sans surveillance lorsque vous cuisinez avec des huiles solides ou liquides. Celles-ci peuvent prendre feu lorsqu'elles sont soumises à de la chaleur extrême.

Ne versez jamais d'eau sur les flammes causées par l'huile. Recouvrez la casserole ou la poêle avec un couvercle afin d'étouffer la flamme s'étant développée et éteignez les plaques électriques.

- Positionnez toujours les casseroles au-dessus du centre de la zone de cuisson, et tournez les poignées en position sécurisée afin qu'elles ne puissent pas être renversées ou attrapées.
- Si vous n'utilisez pas l'appareil pendant une période prolongée, débranchez-le. Gardez l'interrupteur principal de contrôle à l'arrêt. Lorsque vous n'utilisez pas l'appareil, gardez aussi la vanne de gaz fermée.
- Assurez-vous que les boutons de commande de l'appareil soient toujours en position « 0 » lorsqu'il n'est pas utilisé.
- La température de la surface inférieure des plaques de cuisson peut augmenter durant le fonctionnement. Une plaque doit donc être installée en-dessous de ce produit.
- Durant le nettoyage et l'entretien
- Coupez toujours l'appareil avant d'effectuer des opérations de nettoyage ou d'entretien. Ceci est possible après avoir coupé l'appareil ou les interrupteurs principaux.
- Ne retirez pas les boutons de commande pour nettoyer le panneau de commande.
- POUR MAINTENIR L'EFFICACITÉ ET LA SÉCURITÉ DE VOTRE APPAREIL, NOUS VOUS RECOMMANDONS DE TOUJOURS UTILISER DES PIÈCES DÉTACHÉES ORIGINALES ET DE N'APPELER QUE NOS AGENTS DE SERVICES AUTORISÉS EN CAS DE BESOIN.

INSTALLATION

Le raccordement électrique de ces plaques doit être effectué par du personnel de service autorisé ou par un électricien qualifié, selon les instructions de ce guide et conformément à la législation en vigueur.

- Avant de connecter votre appareil à l'alimentation électrique de votre maison, assurez-vous de vérifier la conformité des réglages de tension, spécifiés sur l'étiquette.
- Les lois, ordonnances, directives et standards en vigueur dans le pays d'utilisation doivent être respectés (législation concernant la sécurité, le recyclage correct, etc...).

Mise en place de vos plaques de cuisson intégrées

Après avoir retiré les matériaux d'emballage de l'appareil et de ses accessoires, assurez-vous que les plaques de cuisson ne soient pas endommagées. Si vous suspectez des dégâts, n'utilisez pas l'appareil et contactez du personnel de service autorisé ou un électricien qualifié immédiatement.

Ces plaques de cuisson intégrées doivent être insérées dans un espace de travail en le découpant.

Créez une ouverture aux dimensions indiquées dans l'illustration suivante. La distance entre le bord arrière de la plaque de cuisson et tout mur adjacent dépend de la surface du mur. Veuillez ne pas utiliser de matériaux facilement combustibles comme des rideaux ou du papier à proximité de la plaque de cuisson.

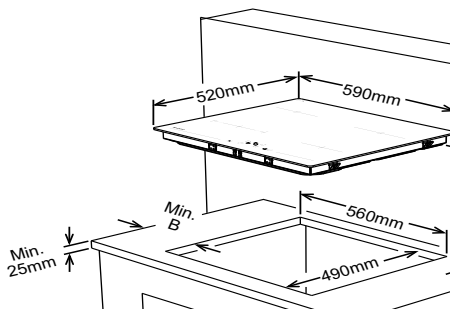

Murs mitoyens	A (mm)	B (mm)
Combustible / Non-combustible	50	50

- Appliquez de l'adhésif d'étanchéité fourni tout autour du bord inférieur du plan de travail le long du bord extérieur du panneau vitrocéramique. Ne l'étirez pas.
- Vissez les 4 supports de montage sur les parois latérales du produit.

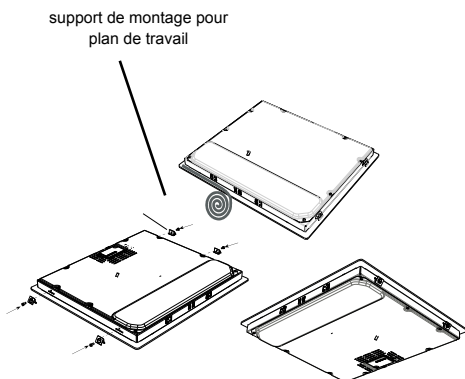

Raccordement électrique de votre plaque de cuisson

- Avant d'effectuer le raccordement électrique, vérifiez que les capacités électriques du système et de la prise sont adaptés à la puissance nominale de la plaque de cuisson.
- L'installation électrique de la résidence et la prise de courant électrique utilisée doivent être mises à la terre et se conformer aux normes de sécurité.
- S'il n'existe pas de circuit dédié et d'interrupteur à fusible pour la plaque de cuisson, ils doivent être installés par un électricien qualifié avant le raccordement de la plaque de cuisson.
- L'interrupteur à fusible doit être facilement accessible une fois la plaque de cuisson installée.
- N'utilisez pas d'adaptateurs, de multiprises et/ou de rallonges.

dommager votre appareil. La garantie ne couvrira pas de telles dommages.

- Toutes les réparations doivent être effectuées par du personnel de service autorisé ou un électricien qualifié.
- Débranchez votre appareil avant tout entretien. Pour reconnaître les câbles, suivez strictement le diagramme de raccordement.

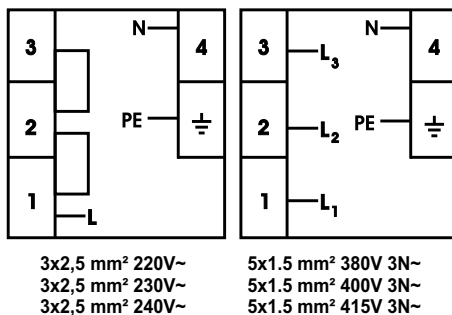

/

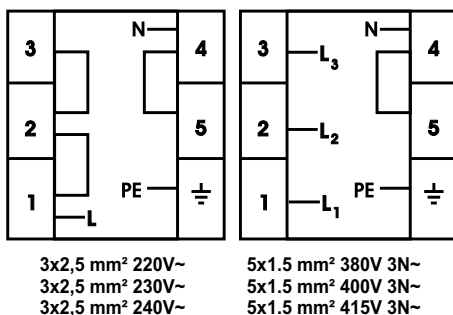

- Un disjoncteur ayant une ouverture de contact d'au moins 3 mm, à courant nominal de 20 A et à fonctionnement retardé doit être installé dans le circuit d'alimentation.
- Pour les plaques vitrocéramiques à commandes tactiles, le câble doit être H05VV-F 3X1,5 mm² / 60227 IEC 53. Vous trouverez le diagramme de raccordement à l'arrière de votre appareil.
- Durant l'installation, veuillez vous assurer que des câbles isolés sont utilisés. Un raccordement incorrect peut en-

Le raccordement du câble d'alimentation peut varier selon le type de boîte de jonction.

UTILISATION

L'appareil fonctionne via des touches tactiles, dont les fonctions sont confirmées par des affichages et signaux acoustiques.

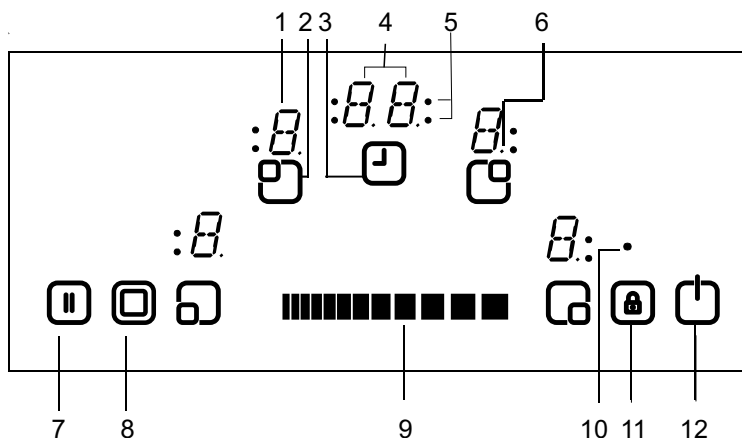

- | | |
|---|--|
| 1 - Affichage de foyer | 7 - Stop/Go |
| 2 - Activation/désactivation de foyer | 8 - Sélection de double/triple zone |
| 3 - Activation/désactivation de la minuterie | 9 - Augmentation du réglage de chaleur / de la minuterie |
| 4 - Affichage de minuterie | 10 - Symbole de verrouillage des touches |
| 5 - Indicateurs de zone de cuisson de la fonction minuterie | 11 - Verrouillage des touches |
| 6 - Point décimal | 12 - Marche/Arrêt |

Mode veille	Mode S	Les commandes de la plaque de cuisson sont sous tension et tous les affichages des foyers sont éteints ou le voyant de chaleur résiduelle est actif.
Mode de fonctionnement	Mode B	Au moins un des affichages de foyer indique un réglage de chaleur entre '0' et '9'.
Mode verrouillage	Mode VR	Les commandes de la plaque de cuisson sont verrouillées.

DESCRIPTION DE MODE

Activer et désactiver l'appareil

Si l'appareil est en mode de veille, il est placé en mode de fonctionnement en pressant la touche Marche/Arrêt (⏻) pendant au moins une seconde. Un signal sonore indique le succès de l'opération.

Tous les foyers sont sur '0' et le point décimal du foyer clignote (allumé 1 sec, éteint 1 sec).

Si aucune opération n'est détectée pendant 10 secondes, les affichages de tous les foyers s'éteignent.

Si les affichages sont éteints, la plaque passera en mode de veille.

Si la touche (⏻) est pressée pendant plus de 2 secs (en mode de fonctionnement), l'appareil s'éteint et passe à nouveau en mode S. L'appareil peut être éteint en pressant (⏻) à tout moment, même si d'autres boutons sont pressés simultanément.

Si un foyer présente de la chaleur résiduelle, ceci sera indiqué dans l'affichage de réglage de chaleur du foyer correspondant.

Sélection de foyer

Si un foyer simple est utilisé avec la touche Activation/désactivation de foyer (⏻) correspondante, le point décimal de l'affichage du foyer clignote. Pour le foyer sélectionné, vous pouvez régler le niveau de chaleur entre 1 et 9 en pressant les touches tactiles de sélection de la chaleur (1-9).

La touche curseur doit être pressée sous 3 sec, la sélection de foyer étant

autrement effacée et le point de réglage de chaleur disparaissant (point décimal). Si aucune action supplémentaire n'est détectée sous 10 secs, le foyer repasse en mode S.

Le réglage de chaleur peut toujours être modifié en pressant (1-9) entre 1 et 9.

Chaque utilisation de la touche curseur ou chaque modification des affichages déclenche un signal de buzzer.

Activation des fonctions double et triple zones (disponible uniquement sur certains modèles)

Activation de la fonctions double zones

L'activation de la fonction double zone est effectuée en sélectionnant le foyer désiré en pressant (⏻). L'action est confirmée par un signal de buzzer. Au même moment, le voyant de double zone correspondant s'allume. En pressant la touche une seconde fois, le statut de la double zone change : il passe de double zone activée à désactivée et ainsi de suite.

La zone d'extension ne peut être activée que si un niveau de 1 à 9 est réglé sur la zone de base du foyer.

Allumage des triples zones

Une double ou triple zone ne peut être allumée que si la zone de base d'un foyer est réglé sur 1 à 9 et le foyer est sélectionné, le point étant allumé.

Si (⏻) est pressé, le buzzer s'active et le voyant de double zone s'allume. Si (⏻) est pressé à nouveau, un autre signal

sonore se fait entendre et le foyer triple s'allume. Le voyant de zone triple s'allume et la zone triple commence à chauffer.

Si la touche  est à nouveau pressée, la zone triple du foyer s'éteint à nouveau. Chaque opération cause un changement de statut des zones double/triple de cette manière (zone double marche, zone triple marche, toutes les zones étendues arrêt, double zone marche, triple zone marche, double zone marche, etc.)

Réglage du niveau de cuisson avec et sans boost de chaleur (tous les foyers sont équipés de la fonction de boost de chaleur)



Si le boost de chaleur est actif, le foyer fonctionnera à pleine puissance durant la période de boost de chaleur, celle-ci dépendant du réglage de chaleur sélectionné. Ceci est indiqué par un 'A' clignotant, alternant avec la valeur de chaleur réglée (par ex. 0,5 sec 'A' puis 0,5 sec '9') dans l'affichage du foyer. Une fois la période de boost de chaleur terminée, uniquement le réglage de chaleur sera affiché.

Si le boost de chaleur doit être utilisé pour un foyer, touchez ou faites glisser le curseur en position 0 puis réglez à nouveau la température sur le niveau 9. Après avoir réglé la chaleur sur le niveau 9, 'A' alternera sur l'affichage. Ceci indique que le niveau 9 et le boost de chaleur sont maintenant actifs.

Le boost de chaleur peut être désactivé en utilisant le curseur jusqu'à ce que le réglage de chaleur '0' s'affiche.

Mise à l'arrêt des foyers individuels

Un foyer spécifique peut être éteint de 3 manières différentes :

- Utilisation simultanée de la partie droite et gauche du curseur .
- Réduction du réglage de chaleur sur '0' en pressant les parties gauche et droite du curseur .
- Utilisation de la fonction d'arrêt du minuteur pour le foyer correspondant

Fonction minuterie

La minuterie apporte les fonctions suivantes :

Les commandes peuvent contrôler au max. 4 minuterie associées aux foyers et une minuterie de rappel (associée à aucun foyer) simultanément. Toutes les minuterie peuvent uniquement être utilisées dans le mode B. Une minuterie de foyer peut uniquement être assignée à un foyer actif, fonctionnant à un niveau entre 1 et 9. La minuterie de rappel n'est assignée à aucun foyer.

Pour utiliser les deux fonctions, la fonction de minuterie doit être activée en utilisant la touche d'Activation/désactivation de minuterie .



En touchant  pour la première fois après l'activation des foyers, le système propose la minuterie de rappel (pas d'indicateur de zone de cuisson clignotant, ils sont tous allumés ou éteints).

En touchant  une deuxième fois, l'appareil propose d'assigner la minuterie à

l'un des foyers activés en faisant clignoter un indicateur de zone de cuisson. La minuterie réglée est maintenant active.

En touchant  à nouveau, une autre minuterie est proposée pour le prochain foyer actif, dans le sens des aiguilles d'une montre. Et ainsi de suite...

Minuterie de rappel

Qu'un foyer soit activé ou non, la minuterie de rappel peut être utilisée en pressant . Le '00' apparaissant indique que la minuterie est active et le point dans l'affichage de minuterie de droite indique que  est maintenant lié pour régler la valeur de minuterie.

La minuterie de rappel est sélectionnée lorsque tous les indicateurs de zone de cuisson sont statiques (allumés ou éteints, pas d'indicateur clignotant).

La valeur de minuterie peut être réglée avec .

Après avoir réglé la minuterie de rappel, la minuterie commence à s'écouler.

La minuterie de rappel ne s'arrêtera pas en éteignant l'appareil ou en activant la fonction de verrouillage des touches, elle continuera de s'écouler jusqu'à ce que la période réglée soit atteinte.

Lorsque la minuterie atteint '00', le buzzer indique la fin de la minuterie.

Pour arrêter le buzzer, vous devez confirmer la fin de minuterie en pressant une touche quelconque.

Minuterie de foyer

Les minuteries de foyer peuvent être réglées pour les foyers activés (le niveau de foyer doit être entre 1 et 9).

En pressant  une fois, la minuterie de rappel est activée. Après avoir pressé la touche une seconde fois, la minuterie est assignée au foyer activé. L'affectation proposée est indiquée par l'indicateur de zone de cuisson, qui clignote.

En touchant  à nouveau après avoir activé la première minuterie de foyer, le système recommande le second foyer actif à assigner à la minuterie, dans le sens des aiguilles d'une montre. Le foyer recommandé est indiqué par l'indicateur de zone de cuisson.

La valeur de minuterie pour le foyer peut être réglée avec .

La minuterie en cours pour le foyer réglé en premier est indiquée par l'indicateur de zone de cuisson, allumé de manière fixe.

En touchant  à nouveau, d'autres minuteries peuvent être assignées à d'autres foyers activés.

10 secs après la dernière opération, l'affichage de minuterie passe à la minuterie se terminant la première.

Le foyer assigné à cette minuterie est toujours indiqué par l'indicateur de zone de cuisson clignotant. Vous pouvez identifier le nombre de minuteries en cours par le nombre d'indicateurs de zone de cuisson statiquement allumés.

En pressant , vous pouvez afficher les valeurs des minuteries de foyer et

de rappel. Le foyer assigné est toujours indiqué par l'indicateur de

zone de cuisson clignotant. Si aucun indicateur de zone de cuisson ne clignote, le temps de la minuterie de rappel est indiqué sur l'affichage de minuterie à deux chiffres.

Toutes les minuteries de foyer peuvent être effacées en faisant passer l'appareil en mode S en utilisant . Une minuterie de rappel ne sera pas effacée, elle continuera de s'écouler jusqu'à ce que la période réglée soit atteinte.

Pour effacer une minuterie en mode de fonctionnement, vous devez dans un premier temps sélectionner la minuterie en pressant la touche Activation/désactivation de minuterie jusqu'à ce qu'elle soit affichée. La valeur peut être effacée de deux manières :

En la diminuant en utilisant le curseur  jusqu'à ce que '00' apparaisse dans l'affichage de minuterie.

Une fois '00' atteint pour une minuterie de foyer, le niveau de chaleur assigné est réglé sur '0'.

Une minuterie de foyer ou de rappel s'écoulant est indiquée par un buzzer se déclenchant. Ce bruit s'arrête pour toute pression de touche.



Verrouillage des touches

La fonction de verrouillage des touches permet de bloquer l'appareil et de le mettre en mode sécurisé durant le fonctionnement. Il est ainsi par exemple impossible d'augmenter les réglages

de chaleur ou autres modifications des touches. Il n'est possible que de mettre l'appareil à l'arrêt.

La fonction de verrouillage est active si la touche de verrouillage des touches  est pressée pendant au moins 2 secs. Cette opération déclenche un bruit de buzzer. Après avoir pressé la touche pendant plus de 2 secs, l'indicateur de verrouillage des touches clignote et le foyer est verrouillé.

Le foyer ne peut être verrouillé qu'en mode de fonctionnement (Mode B).

Si le foyer est verrouillé, uniquement  peut être utilisé, toutes les autres touches sont bloquées. Si une autre touche est utilisée en mode de verrouillage, le buzzer se déclenche et l'indicateur de verrouillage de touche clignote pour indiquer la fonction de verrouillage des touches. Il est uniquement possible d'éteindre l'appareil avec la touche . Mais si vous éteignez l'appareil, vous ne pourrez pas le redémarrer sans le déverrouiller.

Après avoir pressé  pendant 2 secs, l'indicateur de verrouillage des touches disparaît. Les commandes de la plaque de cuisson sont alors débloquées et peuvent être utilisées normalement.

Verrouillage parental

La fonction de verrouillage parental est conçue pour verrouiller l'appareil en utilisant un processus compliqué à étapes multiples.

Les fonctions de verrouillage et déverrouillage ne sont disponibles qu'en mode S.

Pressez dans un premiers temps  jusqu'à ce que le buzzer se déclenche, puis pressez simultanément les parties gauche et droite du curseur pendant au moins 0.5 sec mais au plus 1 sec. L'appareil peut alors être verrouillé en déplaçant le curseur vers la droite. Tous les 4 foyers affichent 'L' pour confirmer le verrouillage.

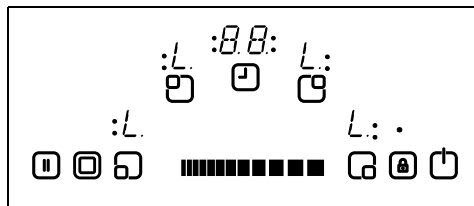

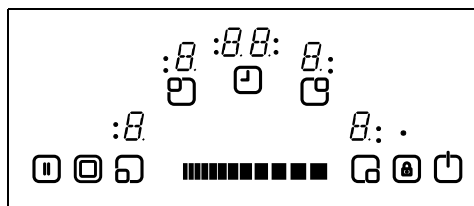

Lorsque la minuterie est en route, elle continuera jusqu'à ce que '00' soit atteint et jusqu'au déclenchement de la minuterie. Après confirmation de la fin de minuterie, l'appareil est complètement verrouillé. Aucune des touches ne peuvent être utilisées lorsque l'appareil est verrouillé.

L'appareil est déverrouillé de la même manière qu'il est verrouillé. Après avoir pressé  jusqu'à ce qu'un bip soit audible, pressez les parties droite et gauche du curseur simultanément pendant au moins 0,5 sec puis touchez la partie gauche du curseur. Pour confirmer le déverrouillage, le symbole 'L' disparaît immédiatement des affichages.



Stop & Go

La fonction Stop & Go est utilisée pour mettre en pause l'utilisation des foyers durant la cuisson. Lorsque les foyers sont utilisés, si la touche Stop & Go  est pressée pour la première fois, tous les foyers sont éteints. Après avoir pressé  pour la première fois, tous les foyers sont allumés.

Fonctions de sécurité des commandes tactiles

Les fonctions de sécurité sont disponibles pour éviter toute utilisation involontaire des commandes de la plaque de cuisson.

Blocage de sécurité par détecteur

Pour empêcher l'appareil de détecter une opération par accident, le système suit le signal du détecteur.

Lorsqu'une ou plusieurs touches sont pressées pendant plus de 12 secs, la routine de suivi du détecteur indique de manière acoustique une opération incorrecte (casserole ou autre objet placé sur la touche, erreur de détecteur) et met l'appareil à l'arrêt.

L'arrêt de sécurité fait passer les commandes de la plaque de cuisson en mode S. Un 'F' clignotera dans tous les affichages de foyer.

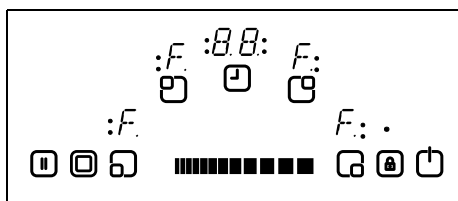

Si de la chaleur résiduelle est présente, elle sera affichée dans tous les autres affichages de foyer.

Les commandes de plaque de cuisson passeront alors en mode S. Un signal de buzzer se déclenche en même temps. Le signal acoustique s'arrête après 10 minutes.

Si aucune opération incorrecte n'est détectée, les signaux visuels et acoustiques disparaissent.

Arrêt pour température trop élevée

Les commandes étant placées très près du foyer central avant de la plaque de cuisson, il est possible qu'une casserole mal placée sur les commandes et non détectée par la fonction d'arrêt de sécurité par détection (ne couvrant pas un bouton) active un foyer à une très haute température, ce qui peut empêcher l'utilisateur de toucher le verre et les touches sans se brûler.

Pour empêcher d'endommager les commandes de la plaque de cuisson, le système de contrôle suit constamment la température et éteint les foyers en cas d'urgence de surchauffe.

Ceci est indiqué par la lettre 't' dans l'affichage de foyer, jusqu'à ce que la température diminue.

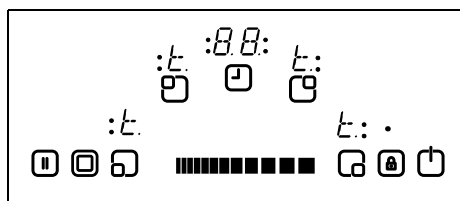

Lorsque la température a suffisamment diminué, le 't' sera effacé et l'unité de commande de la plaque de cuisson passera en mode S. Ceci signifie que l'utilisateur peut réactiver l'appareil en pressant (⏻).

Limitations de la durée de fonctionnement

L'unité de contrôle de la plaque de cuisson permet de limiter la durée de fonctionnement. Si le réglage de chaleur pour ce foyer n'a pas été changé pendant un certain temps, le foyer s'éteindra automatiquement (pendant 10 secs, un '0' est affiché, puis le symbole de chaleur résiduelle). La limite de la durée de fonctionnement dépend du réglage de chaleur sélectionné.

Si une minuterie était associée au foyer, '00' s'affichera sur l'affichage de minuterie pendant 10 secs. La minuterie s'éteint par la suite.

Après un arrêt automatique du foyer, tel que décrit ci-dessus, le foyer est à nouveau utilisable et la durée maximale de fonctionnement pour ce réglage de chaleur est appliquée.

Fonctions de chaleur résiduelle

Après tous les processus de cuisson, de la chaleur stockée dans le matériau vitrocéramique, appelée chaleur résiduelle, est présente. Les commandes peuvent calculer grossièrement la température approximative du verre dans le pire des cas. Si la température calculée dépasse + 60 ° C, ceci sera indiqué dans l'affichage de foyer correspondant

après l'arrêt du foyer ou des commandes de la plaque de cuisson. L'affichage de chaleur résiduelle est indiqué tant que la température de foyer calculée dépasse + 60° C.

L'affichage de la chaleur résiduelle a la priorité la plus faible et est remplacé par toutes les autres valeurs d'affichage, durant les arrêts de sécurité et pour l'affichage d'un code d'erreur.

Une fois les commandes de la plaque de cuisson à nouveau sous tension après une panne de courant, l'affichage de chaleur résiduelle peut se déclencher si le foyer correspondant avait une chaleur résiduelle de plus de 60° C avant la panne de courant. L'affichage clignotera jusqu'à ce que la durée de chaleur résiduelle ait expiré ou jusqu'à ce que le foyer soit sélectionné et activé.

NETTOYAGE ET ENTRETIEN

N'utilisez pas de casseroles ou de poêles au fond rugueux, celles-ci pouvant rayer la surface vitrocéramique. Le fond des bonnes casseroles doit être aussi épais et plat que possible. Avant de les utiliser, assurez-vous que les fonds de casserole sont propres et secs.

Placez-toujours les casseroles sur la zone de cuisson avant de la mettre en route. Si possible, placez toujours des couvercles sur les casseroles. Le fond des casseroles ne doit pas être plus petit ou plus grand que les zones de cuisson, ils doivent être de la taille correcte indiquée ci-dessous, afin de ne pas gaspiller d'énergie.

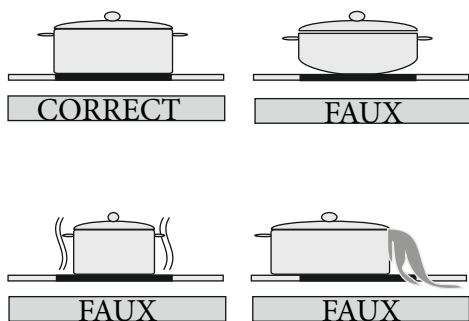

Avant de nettoyer les plaques de cuisson, retirez la fiche de la prise d'alimentation électrique. Assurez-vous alors qu'il ne reste pas de chaleur résiduelle dans l'appareil. Le verre vitrocéramique est très résistant aux hautes températures et à la surchauffe. S'il reste de la chaleur résiduelle dans l'appareil, 'H' clignote sur l'affichage du foyer. Afin

d'éviter de vous brûler, laissez l'appareil refroidir.

Retirez tous les aliments renversés ou la graisse avec un racleur pour vitre. Puis nettoyez les plaques avec un liquide de nettoyage approprié et un chiffon humide propre. Frottez l'appareil avec un chiffon sec propre.

Si du papier aluminium ou des objets en plastique ont fondu par accident sur la surface des plaques, ils doivent être immédiatement enlevés de la zone de cuisson chaude avec un racleur. Ceci évitera d'endommager la surface. Ceci s'applique aussi au sucre et aux aliments contenant du sucre pouvant s'être renversés sur les plaques.

Si d'autres aliments ont fondu sur la surface des plaques, nettoyez les plaques une fois celles-ci refroidies. Utilisez un nettoyeur pour verre céramique ou acier inoxydable pour le nettoyage de la surface.

N'utilisez pas de torchon ou d'éponge abrasive pour nettoyer la surface vitrocéramique. Ces matériaux peuvent endommager la surface.

N'utilisez pas de détergents chimiques, de bombes ou de nettoyant pour tache sur la surface vitrocéramique. Ces matériaux peuvent être inflammables ou causer une décoloration du verre vitrocéramique. Nettoyez avec de l'eau et du liquide de nettoyage.

ΠΕΡΙΕΧΟΜΕΝΑ:

ΠΕΡΙΓΡΑΦΗ ΤΗΣ ΚΟΥΖΙΝΑΣ

ΠΡΟΕΙΔΟΠΟΙΗΣΕΙΣ ΑΣΦΑΛΕΙΑΣ

ΕΓΚΑΤΑΣΤΑΣΗ

Τοποθέτηση της εντοιχισμένης κουζίνας

Ηλεκτρική σύνδεση της κουζίνας

ΧΡΗΣΗ

Ενεργοποίηση και απενεργοποίηση του χειρισμού

Επιλογή εστίας

Ενεργοποίηση διπλής και τριπλής ζώνης

Ρύθμιση επιπέδου μαγειρέματος με και χωρίς θερμική ενίσχυση

Απενεργοποίηση μεμονωμένων εστιών

Λειτουργία χρονοδιακόπτη

Κλείδωμα κουμπιών

ΛΕΙΤΟΥΡΓΙΕΣ ΑΣΦΑΛΕΙΑΣ ΕΛΕΓΧΟΥ ΑΦΗΣ

Αποκλεισμός ασφάλειας αισθητήρων

Απενεργοποίηση λόγω υπερβολικής θερμοκρασίας

Περιορισμοί χρόνου λειτουργίας

Λειτουργίες απομένουσας θερμότητας

ΚΑΘΑΡΙΣΜΟΣ ΚΑΙ ΦΡΟΝΤΙΔΑ

ΠΕΡΙΓΡΑΦΗ ΤΗΣ ΚΟΥΖΙΝΑΣ

Αγαπητέ Πελάτη

Είναι σημαντικό να διαβάσετε αυτό το εγχειρίδιο για τη βέλτιστη απόδοση και επέκταση της διάρκειας ζωής της συσκευής. Συστήνεται να φυλάξετε αυτό το εγχειρίδιο για μελλοντική αναφορά.

Η νέα σας κουζίνα θα σας προσφέρει εγγυημένη λειτουργία με διάρκεια. Η εγγύηση αυτή ισχύει μόνο αν η συσκευή εγκατασταθεί και λειτουργεί σύμφωνα με τις οδηγίες λειτουργίας και εγκατάστασης που περιγράφονται με λεπτομέρεια στο εγχειρίδιο αυτό.

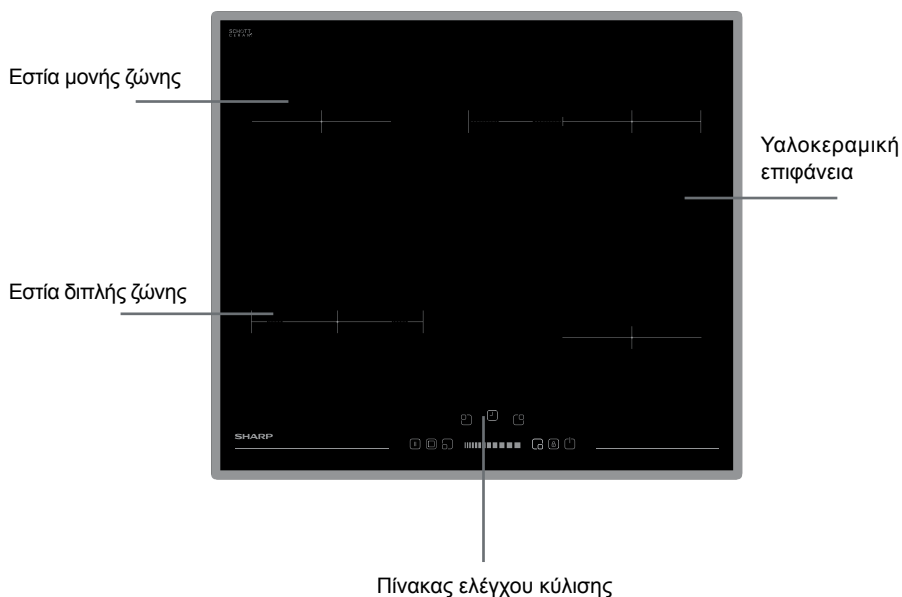

Σημείωση: Η εμφάνιση της κουζίνας σας μπορεί να διαφέρει από το μοντέλο που απεικονίζεται παραπάνω λόγω της διαμόρφωσής της.

ΠΡΟΕΙΔΟΠΟΙΗΣΕΙΣ ΑΣΦΑΛΕΙΑΣ

ΔΙΑΒΑΣΤΕ ΑΥΤΕΣ ΤΙΣ ΟΔΗΓΙΕΣ ΠΡΟΣΕΚΤΙΚΑ ΚΑΙ ΠΛΗΡΩΣ ΠΡΙΝ ΧΡΗΣΙΜΟΠΟΙΗΣΕΤΕ ΤΗ ΣΥΣΚΕΥΗ ΚΑΙ ΦΥΛΑΞΤΕ ΤΙΣ ΣΕ ΕΥΚΑΙΡΗ ΘΕΣΗ ΓΙΑ ΝΑ ΑΝΑΤΡΕΧΕΤΕ ΣΕ ΑΥΤΕΣ ΟΠΟΤΕ ΕΙΝΑΙ ΑΠΑΡΑΙΤΗΤΟ.

ΤΟ ΕΓΧΕΙΡΙΔΙΟ ΑΥΤΟ ΕΧΕΙ ΠΡΟΕΤΟΙΜΑΣΤΕΙ ΓΙΑ ΠΕΡΙΣΣΟΤΕΡΑ ΑΠΟ ΕΝΑ ΜΟΝΤΕΛΑ. Η ΣΥΣΚΕΥΗ ΣΑΣ ΜΠΟΡΕΙ ΝΑ ΜΗ ΔΙΑΘΕΤΕΙ ΟΡΙΣΜΕΝΑ ΑΠΟ ΤΑ ΧΑΡΑΚΤΗΡΙΣΤΙΚΑ ΠΟΥ ΕΞΗΓΟΥΝΤΑΙ ΣΕ ΑΥΤΟ ΤΟ ΕΓΧΕΙΡΙΔΙΟ. ΚΑΤΑ ΤΗΝ ΑΝΑΓΝΩΣΗ ΤΟΥ ΕΓΧΕΙΡΙΔΙΟΥ ΛΕΙΤΟΥΡΓΙΑΣ, ΔΩΣΤΕ ΠΡΟΣΟΧΗ ΣΤΙΣ ΠΕΡΙΛΑΜΒΑΝΟΜΕΝΕΣ ΑΠΕΙΚΟΝΙΣΕΙΣ.

Γενικές προειδοποιήσεις ασφάλειας

- Η συσκευή αυτή μπορεί να χρησιμοποιηθεί από παιδιά ηλικίας άνω των 8 ετών και από άτομα με μειωμένες σωματικές, αισθητηριακές και διανοητικές ικανότητες, ή από άτομα χωρίς εμπειρία και γνώση, εφόσον τους παρέχεται επίβλεψη ή καθοδήγηση σχετικά με την ασφαλή χρήση της συσκευής και εφόσον κατανοούν τον κίνδυνο που περιλαμβάνεται. Τα παιδιά δεν πρέπει να παίζουν με τη συσκευή. Οι εργασίες καθαρισμού και συντήρησης δεν θα πρέπει να

πραγματοποιούνται από παιδιά χωρίς επίβλεψη.

- **ΠΡΟΕΙΔΟΠΟΙΗΣΗ:** Η συσκευή καθώς και τα προσβάσιμα τμήματά της μπορεί να θερμανθούν κατά τη χρήση. Θα πρέπει να προσέχετε ώστε να αποφεύγετε την επαφή με τα θερμαινόμενα στοιχεία. Παιδιά ηλικίας μικρότερης των 8 ετών θα πρέπει να παραμένουν σε απόσταση εκτός αν βρίσκονται υπό συνεχή επίβλεψη.
- **ΠΡΟΕΙΔΟΠΟΙΗΣΗ:** Το μαγείρεμα με λίπος ή λάδι σε κουζίνα χωρίς επίβλεψη μπορεί να είναι επικίνδυνο και να οδηγήσει σε φωτιά. ΠΟΤΕ μην προσπαθήσετε να σβήσετε φωτιά με νερό. Αντίθετα, απενεργοποιήστε τη συσκευή και στη συνέχεια καλύψτε τη φλόγα, π.χ. με ένα καπάκι ή με κουβέρτα πυρόσβεσης.
- **ΠΡΟΕΙΔΟΠΟΙΗΣΗ:** Κίνδυνος φωτιάς: μην

αποθηκεύετε αντικείμενα πάνω στις επιφάνειες μαγειρέματος.

- **ΠΡΟΕΙΔΟΠΟΙΗΣΗ:** Αν η επιφάνεια παρουσιάσει ρωγμές, απενεργοποιήστε τη συσκευή για την αποφυγή ενδεχόμενης ηλεκτροπληξίας.
- Για κουζίνες με ενσωματωμένο καπάκι, θα πρέπει να σκουπίζεται τυχόν υγρό που έχει πέσει στο καπάκι πριν αυτό ανασηκωθεί. Επίσης, θα πρέπει να αφήνετε την κουζίνα να κρυώσει πριν κλείσετε το καπάκι.
- Η συσκευή δεν προορίζεται για λειτουργία με χρήση εξωτερικού χρονοδιακόπτη ή με ξεχωριστό σύστημα τηλεχειρισμού.
- Μη χρησιμοποιείτε σκληρά αποξεστικά καθαριστικά ή αιχμηρές μεταλλικές ξύστρες για τον καθαρισμό της γυάλινης πόρτας του φούρνου και άλλων επιφανειών, καθώς μπορεί να γδαρθεί η επιφάνεια, οδηγώντας

σε θραύση του γυαλιού ή ζημιά στην επιφάνεια.

- Μη χρησιμοποιείτε ατμοκαθαριστές για τον καθαρισμό της συσκευής.
- Η συσκευή παράγεται σύμφωνα με όλα τα ισχύοντα τοπικά και διεθνή πρότυπα και τους κανονισμούς.
- Οι εργασίες συντήρησης και επισκευής πρέπει να εκτελούνται μόνο από εξουσιοδοτημένους τεχνικούς σέρβις. Οι εργασίες εγκατάστασης και επισκευής που εκτελούνται από μη εξουσιοδοτημένους τεχνικούς ενδέχεται να σας θέσουν σε κίνδυνο. Είναι επικίνδυνο να αλλοιώνετε ή να τροποποιείτε τις προδιαγραφές της συσκευής κατ' οιονδήποτε τρόπο.
- Πριν από την εγκατάσταση, βεβαιωθείτε ότι οι τοπικές συνθήκες διανομής (φύση και πίεση αερίου ή τάση και συχνότητα ηλεκτρικού ρεύματος) και οι απαιτήσεις της συσκευής είναι συμβατές. Οι απαιτήσεις για αυτή τη συσκευή δηλώνονται στην ετικέτα.
- **ΠΡΟΣΟΧΗ:** Η συσκευή αυτή έχει σχεδιαστεί μόνο για το μαγείρεμα φαγητού και προορίζεται μόνο για οικιακή χρήση σε εσωτερικό χώρο. Δεν θα πρέπει να χρησιμοποιείται για οποιοδήποτε άλλο σκοπό ή σε οποιαδήποτε άλλη εφαρμογή, όπως για μη οικιακή χρήση ή σε εμπορικό περιβάλλον ή για θέρμανση χώρου.
- Έχουν ληφθεί όλα τα πιθανά μέτρα προστασίας για την ασφάλειά σας. Εφόσον το γυαλί ενδέχεται να σπάσει, θα πρέπει να είστε προσεκτικοί κατά τον καθαρισμό για την αποφυγή γρατζουνιών. Αποφύγετε την κρούση ή το κτύπημα του γυαλιού με εξαρτήματα.
- Βεβαιωθείτε πως δεν σφήνωσε το καλώδιο παροχής κατά την εγκατά-

σταση. Αν το καλώδιο παροχής υποστεί ζημιά, πρέπει να αντικατασταθεί από τον κατασκευαστή, τον αντιπρόσωπο σέρβις του κατασκευαστή ή από άτομα με παρόμοια προσόντα, για την αποτροπή κινδύνου.

Προειδοποιήσεις εγκατάστασης

- Μη λειτουργείτε τη συσκευή πριν ολοκληρωθεί η εγκατάστασή της.
- Η συσκευή πρέπει να εγκατασταθεί και να τεθεί σε λειτουργία από εξουσιοδοτημένο τεχνικό. Ο κατασκευαστής δεν φέρει ευθύνη για οποιαδήποτε ζημιά μπορεί να προκληθεί από ελαττωματική τοποθέτηση και εγκατάσταση από μη εξουσιοδοτημένα άτομα.
- Κατά την αφαίρεση της συσκευασίας της συσκευής, βεβαιωθείτε πως δεν θα υποστεί ζημιά κατά τη μεταφορά. Σε περίπτωση ελαττώματος, μην χρησιμοποιείτε τη συσκευή και επικοινωνήστε άμεσα με αρμόδιο αντιπρόσωπο σέρβις. Τα υλικά που χρησιμοποιούνται για τη συσκευασία (νάιλον, συρραπτικό... κ.τ.λ.) ενδέχεται να είναι επιβλαβή για παιδιά. Επομένως, θα πρέπει να συλλέγονται και να απομακρύνονται άμεσα.
- Προστατέψτε τη συσκευή σας από περιβαλλοντικές επιδράσεις. Μην την εκθέτετε σε παράγοντες όπως ο ήλιος, η βροχή, το χιόνι κ.τ.λ.
- Τα υλικά που περιβάλλουν τη συσκευή (ντουλάπι) πρέπει να είναι ικανά να αντέχουν σε θερμοκρασία τουλάχιστον 100°C.
- Κατά τη χρήση
- Μην τοποθετείτε εύφλεκτα ή καύσιμα υλικά μέσα ή κοντά στη συσκευή κατά τη διάρκεια της λειτουργίας της.
- Μην εγκαταλείπετε τη συσκευή κατά το μαγείρεμα με στερεά ή υγρά έλαια. Μπορεί να πιάσουν φωτιά σε περίπτωση ακραίας θέρμανσης. Ποτέ μη χύνετε νερό πάνω σε φλόγες που προκαλούνται από λάδι. Καλύπτετε την κα-

ταρόλα ή το τηγάνι με το καπάκι της προκειμένου να καταπνιγεί η φλόγα που προέκυψε και απενεργοποιήστε τη συσκευή.

- Πάντοτε να τοποθετείτε τα τηγάνια πάνω από το κέντρο της ζώνης μαγειρέματος, και στρέψετε τα χερούλια σε ασφαλή θέση ώστε να μην χτυπηθούν ή πιαστούν.
- Αν δεν πρόκειται να χρησιμοποιήσετε τη συσκευή για μεγάλο χρονικό διάστημα, αποσυνδέστε την από το ρεύμα. Διατηρείτε τον κεντρικό διακόπτη απενεργοποιημένο. Επίσης, όταν δεν χρησιμοποιείτε τη συσκευή, κλείστε τη βαλβίδα αερίου.
- Βεβαιωθείτε πως τα περιστρεφόμενα κουμπιά ελέγχου της συσκευής βρίσκονται πάντοτε στη θέση "0" (διακοπή) όταν δεν είναι σε χρήση.
- Η θερμοκρασία της κάτω επιφάνειας της κουζίνας μπορεί να αυξηθεί κατά τη διάρκεια της λειτουργίας. Κατά συνέπεια, πρέπει να εγκατασταθεί κάποια επίπεδη πλάκα κάτω από το προϊόν.
- Κατά τη διάρκεια του καθαρισμού και της συντήρησης
- Πάντοτε να απενεργοποιείτε τη συσκευή πριν από ενέργειες για τον καθαρισμό ή τη συντήρηση. Μπορείτε να τις εκτελέσετε αφού αποσυνδέσετε τη συσκευή από το ρεύμα ή απενεργοποιώντας τους κεντρικούς διακόπτες.
- Μην αφαιρείτε τα περιστρεφόμενα κουμπιά ελέγχου για να καθαρίσετε τον πίνακα ελέγχου.
- ΠΡΟΚΕΙΜΕΝΟΥ ΝΑ ΔΙΑΤΗΡΗΘΕΙ Η ΑΠΟΔΟΣΗ ΚΑΙ Η ΑΣΦΑΛΕΙΑ ΤΗΣ ΣΥΣΚΕΥΗΣ, ΣΥΣΤΗΝΕΤΑΙ ΝΑ ΧΡΗΣΙΜΟΠΟΙΕΙΤΕ ΠΑΝΤΟΤΕ ΑΥΘΕΝΤΙΚΑ ΑΝΤΑΛΛΑΚΤΙΚΑ ΚΑΙ ΝΑ ΚΑΛΕΙΤΕ ΜΟΝΟ ΕΞΟΥΣΙΟΔΟΤΗΜΕΝΟΥΣ ΑΝΤΙΠΡΟΣΩΠΟΥΣ ΣΕΡΒΙΣ ΕΦΟΣΟΝ ΧΡΕΙΑΖΕΤΑΙ.

ΕΓΚΑΤΑΣΤΑΣΗ

Η ηλεκτρική σύνδεση της κουζίνας αυτής θα πρέπει να πραγματοποιηθεί από εξουσιοδοτημένο προσωπικό σέρβις ή από αρμόδιο ηλεκτρολόγο, σύμφωνα με τις οδηγίες που περιέχονται σε αυτόν τον οδηγό και σε συμφωνία με τους τρέχοντες κανονισμούς.

- Πριν συνδέσετε τη συσκευή στην παροχή του σπιτιού σας, βεβαιωθείτε πως ελέγξατε ότι ικανοποιούνται οι απαιτήσεις τάσης, που προσδιορίζονται στις διαθέσιμες πληροφορίες.
- Οι νόμοι, διατάξεις, οδηγίες και τα πρότυπα που βρίσκονται σε ισχύ στη χώρα χρήσης της συσκευής πρέπει να τηρούνται (κανονισμοί ασφάλειας, σωστή ανακύκλωση σε συμφωνία με τους κανονισμούς, κ.τ.λ.)

Κατάλληλη τοποθέτηση της εντοιχισμένης κουζίνας

Αφού αφαιρέσετε το υλικό συσκευασίας από τη συσκευή και τα εξαρτήματά της, βεβαιωθείτε πως η κουζίνα δεν έχει υποστεί ζημιά. Αν υποψιάζεστε την ύπαρξη οποιασδήποτε ζημιάς, μη χρησιμοποιήσετε τη συσκευή και επικοινωνήστε αμέσως με εξουσιοδοτημένο προσωπικό σέρβις ή με αρμόδιο ηλεκτρολόγο.

Η εντοιχισμένη αυτή κουζίνα προορίζεται για τοποθέτηση μέσα σε τρύπα πάγκου εργασίας.

Δημιουργήστε τρύπα με τις διαστάσεις που φαίνονται στην επόμενη εικόνα. Η απόσταση μεταξύ της πίσω ακμής της κουζίνας και οποιουδήποτε κοντινού τοίχου εξαρτάται από την επιφάνεια του τοίχου. Μη χρησιμοποιείτε υλικά που καίγονται εύκολα κοντά στην κουζίνα, όπως κουρτίνα ή χαρτί.

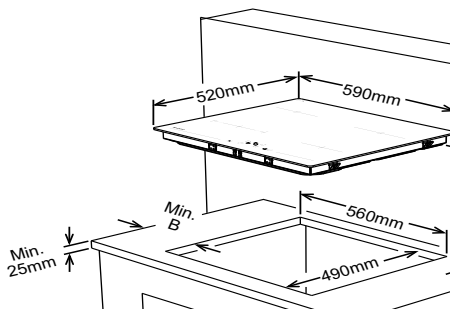

Κοντινοί τοίχοι	A (mm)	B (mm)
Εύφλεκτοι / Αφλεκτοι	50	50

- Εφαρμόστε την παρεχόμενη αυτοκόλλητη ταινία σφράγισης περιμετρικά σε όλη την κάτω άκρη της επιφάνειας μαγειρέματος, κατά μήκος της εξωτερικής άκρης του υαλοκεραμικού πλαισίου. Μην την τεντώνετε.
- Βιδώστε τα 4 υποστηρίγματα στερέωσης στον πάγκο εργασίας στα πλευρικά τοιχώματα του προϊόντος

Υποστήριγμα στερέωσης στον πάγκο

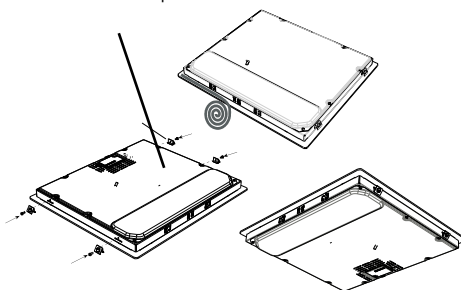

Ηλεκτρική σύνδεση της κουζίνας

- Πριν προβείτε στην ηλεκτρική σύνδεση, επαληθεύστε πως η ικανότητα ρεύματος του δικτύου και της πρίζας επαρκούν για τη μέγιστη ονομαστική ισχύ της κουζίνας.
- Τόσο η ηλεκτρική εγκατάσταση του σπιτιού όσο και το βύσμα που θα χρησιμοποιηθούν πρέπει να διαθέτουν γείωση και να είναι σε συμμόρφωση με τους κανονισμούς ασφάλειας.
- Αν δεν υπάρχει αποκλειστικό κύκλωμα και διακόπτης με ασφάλεια για την κουζίνα, πρέπει να εγκατασταθούν από αρμόδιο ηλεκτρολόγο πριν από τη σύνδεση της κουζίνας.
- Ο διακόπτης με ασφάλεια πρέπει να είναι εύκολα προσβάσιμος μετά την εγκατάσταση της κουζίνας.
- Μη χρησιμοποιείτε προσαρμογείς, πολύπριζα και/ή καλώδια επέκτασης.

- Πρέπει να εγκατασταθεί μέσα στο κύκλωμα παροχής ένας ασφαλειοδιακόπτης με άνοιγμα επαφής τουλάχιστον 3 χλστ., ονομαστικής έντασης 20 A, τύπου καθυστερημένης έναρξης.
- Για την υαλοκεραμική κουζίνα με έλεγχο αφής, το καλώδιο πρέπει να είναι H05VV-F 3X1,5 mm² / 60227 IEC 53. Το διάγραμμα καλωδίωσης μπορεί να βρεθεί στο πίσω μέρος της συσκευής.
- Κατά την εγκατάσταση, βεβαιωθείτε πως χρησιμοποιούνται μονωμένα καλώδια.

Εσφαλμένη σύνδεση μπορεί να προκαλέσει ζημιά στη συσκευή. Η εγγύηση δεν καλύπτει ζημιές αυτού του είδους.

- Όλες οι εργασίες επισκευής πρέπει να εκτελούνται από εξουσιοδοτημένο προσωπικό σέρβις ή από αρμόδιο ηλεκτρολόγο.
- Αποσυνδέστε τη συσκευή από το ρεύμα πριν από κάθε εργασία συντήρησης. Για την επανασύνδεση, ακολουθήστε πιστά τη συνδεσμολογία στα διαγράμματα.

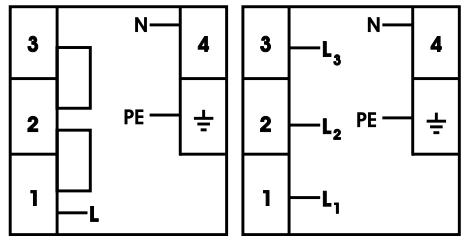

3x2,5 mm² 220V~
3x2,5 mm² 230V~
3x2,5 mm² 240V~

5x1.5 mm² 380V 3N~
5x1.5 mm² 400V 3N~
5x1.5 mm² 415V 3N~

/

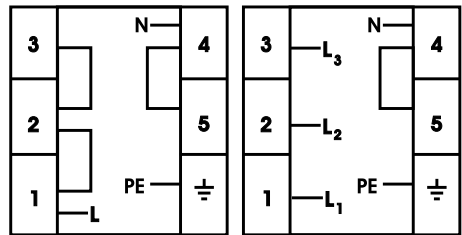

3x2,5 mm² 220V~
3x2,5 mm² 230V~
3x2,5 mm² 240V~

5x1.5 mm² 380V 3N~
5x1.5 mm² 400V 3N~
5x1.5 mm² 415V 3N~

Η σύνδεση του καλωδίου παροχής μπορεί να διαφέρει ανάλογα με τον τύπο του κιβωτίου ακροδεκτών.

ΧΡΗΣΗ

Ο χειρισμός της συσκευής επιτυγχάνεται μέσω πλήκτρων αφής και οι λειτουργίες επιβεβαιώνονται μέσω ενδείξεων και ηχητικών σημάτων.

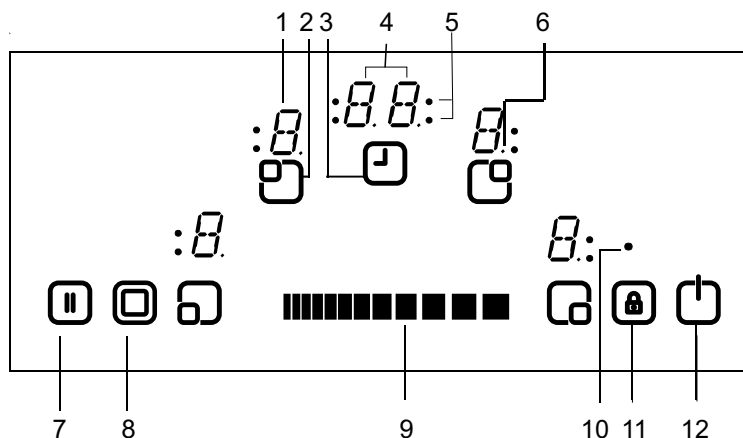

- | | |
|---|----------------------------------|
| 1- Ένδειξη εστίας | 7- Stop/Go |
| 2- Ενεργή/Ανενεργή εστία | 8- Επιλογή Διπλής/Τριπλής ζώνης |
| 3- Ενεργός/Ανενεργός χρονοδιακόπτης | 9- Αύξηση έντασης/Χρονοδιακόπτη |
| 4- Ένδειξη χρονοδιακόπτη | 10- Ένδειξη κλειδώματος κουμπιών |
| 5- Ενδείξεις ζώνης μαγειρέματος
Λειτουργία χρονοδιακόπτη | 11- Κλειδωμα κουμπιών |
| 6- Υποδιαστολή δεκαδικών | 12- Ενεργοποίηση/Απενεργοποίηση |

Κ α τ ά σ τ α σ η αναμονής	S-Mode	Ο έλεγχος της κουζίνας είναι ενεργός, όλες οι ενδείξεις εστιών είναι απενεργοποιημένες ή υπάρχει ενεργή ένδειξη απομένουσας θερμότητας.
Κ α τ ά σ τ α σ η λειτουργίας	B-Mode	Τουλάχιστον μία ένδειξη εστίας εμφανίζει ένταση μεταξύ '0' και '9'
Λ ε ι τ ο υ ρ γ ί α κλειδώματος	VR-Mode	Ο έλεγχος της κουζίνας είναι κλειδωμένος.

ΠΕΡΙΓΡΑΦΗ ΛΕΙΤΟΥΡΓΙΑΣ



Ενεργοποίηση και απενεργοποίηση της συσκευής

Αν η συσκευή βρίσκεται σε κατάσταση αναμονής, μπορεί να μεταβεί σε κατάσταση λειτουργίας πατώντας το κουμπί Ενεργοποίηση (ON)/Απενεργοποίηση (Off)  για τουλάχιστον 1 δευτερόλεπτο. Η επιτυχής λειτουργία επισημαίνεται ακουστικά με ένα ηχητικό σήμα.

Σε κάθε εστία εμφανίζεται η ένδειξη '0' και αναβοσβήνουν όλες οι υποδιαστολές τους (ανάβουν για 1 δευτ., σβήνουν για 1 δευτ.).



Αν δεν υπάρξει λειτουργία στα επόμενα 10 δευτ., η ένδειξη όλων των εστιών σβήνει.

Αν σβήσουν οι ενδείξεις, η εστία μεταβαίνει σε κατάσταση αναμονής.

Αν το  πατηθεί για περισσότερο από 2 δευτ. (σε κατάσταση λειτουργίας), η συσκευή απενεργοποιείται και επανέρχεται στην κατάσταση αναμονής. Η συσκευή μπορεί να απενεργοποιηθεί πατώντας το  σε οποιαδήποτε στιγμή, ακόμα και αν άλλα κουμπιά είναι πατημένα την ίδια στιγμή.

Αν παραμένει θερμή κάποια εστία, αυτό θα υποδεικνύεται με την αντίστοιχη ρύθμιση στην Ένδειξη εστιών.

Επιλογή εστίας

Αν επιλεχθεί μεμονωμένη εστία με το αντίστοιχο κουμπί Ενεργής/Ανεργής Εστίας , αναβοσβήνει η υποδιαστολή στη σχετική ένδειξη εστίας. Για την επιλεγμένη εστία, μπορείτε να ρυθμίσετε την ένταση μεταξύ του εύρους 1-9 αγγίζοντας τα κουμπιά κύλισης έντασης .

Τα κουμπιά κύλισης πρέπει να πατηθούν εντός 3 δευτ., διαφορετικά η επιλογή εστίας διαγράφεται και η τελεία (υποδιαστολή)

της έντασης εξαφανίζεται. Αν δεν υπάρξει άλλη λειτουργία εντός 10 δευτ., η εστία επανέρχεται σε κατάσταση αναμονής.

Η ένταση μπορεί πάντοτε να αλλάξει πατώντας  μεταξύ των επιπέδων 1-9.

Κάθε κύλιση ή κάθε αλλαγή ένδειξης συνοδεύεται από ακουστικό σήμα.

Ενεργοποίηση διπλών και τριπλών ζωνών (διατίθεται μόνο σε ορισμένα μοντέλα)



Ενεργοποίηση της διπλής ζώνης

Η ενεργοποίηση της διπλής ζώνης πραγματοποιείται αφού επιλεγεί η επιθυμητή εστία μέσω του . Αυτό επιβεβαιώνεται από ακουστικό σήμα. Ταυτόχρονα, η αντίστοιχη ένδειξη διπλής ζώνης ανάβει μόνιμα. Αγγίζοντας δεύτερη φορά, η κατάσταση της διπλής ζώνης εναλλάσσεται: μεταβάλλεται από ενεργοποιημένη σε απενεργοποιημένη και αντίστροφα.

Η ζώνη επέκτασης μπορεί να ενεργοποιηθεί μόνο εφόσον οριστεί ένταση μεταξύ των τιμών 1-9 στη βασική ζώνη της εστίας.

Ενεργοποίηση τριπλών ζωνών

Μια διπλή ή τριπλή ζώνη μπορεί να ενεργοποιηθεί μόνο εφόσον η βασική ζώνη μιας εστίας έχει οριστεί σε ένταση μεταξύ των τιμών 1-9 και η εστία είναι επιλεγμένη, με αναμμένη την υποδιαστολή.

Αν πατηθεί το , το ακουστικό σήμα παράγεται και η ένδειξη διπλής ζώνης παραμένει μόνιμα αναμμένη. Αν πατηθεί το  άλλη μια φορά, παράγεται άλλο ακουστικό σήμα και ενεργοποιείται η τριπλή ζώνη. Η ένδειξη τριπλής ζώνης ανάβει και ενεργοποιείται η τριπλή ζώνη.

Αφού αγγίξετε το ☉ άλλη μια φορά, η τριπλή ζώνη της εστίας απενεργοποιείται πάλι. Κάθε χειρισμός προκαλεί αλλαγή της κατάστασης των διπλών/τριπλών ζωνών κατά την εξέλιξη ακολουθία (ενεργοποίηση διπλής ζώνης, ενεργοποίηση τριπλής ζώνης, απενεργοποίηση όλων των ζωνών επέκτασης, ενεργοποίηση διπλής ζώνης, ενεργοποίηση τριπλής ζώνης, ενεργοποίηση διπλής ζώνης, κ.τ.λ. ...)

Ρύθμιση έντασης μαγειρέματος με και χωρίς θερμική ενίσχυση Όλες οι εστίες διαθέτουν λειτουργία θερμικής ενίσχυσης.



Αν η θερμική ενίσχυση είναι ενεργή, τότε η εστία λειτουργεί με τη μέγιστη ισχύ για τη διάρκεια του χρόνου θερμικής ενίσχυσης, ο οποίος εξαρτάται από την επιλεγμένη ένταση. Αυτό υποδεικνύεται από το σύμβολο 'Α' που αναβοσβήνει, εναλλασσόμενο με την τιμή έντασης (π.χ. 0,5 δευτ. 'Α' και 0,5 δευτ. '9') στην ένδειξη της εστίας. Μόλις ολοκληρωθεί η διάρκεια της θερμικής ενίσχυσης, εμφανίζεται στην ένδειξη μόνο η ένταση.

Αν πρέπει να χρησιμοποιηθεί θερμική ενίσχυση σε μια εστία, αγγίξτε ή κυλίστε στην ένταση 0, μετά αγγίξτε ξανά την ένταση 9. Αφού ρυθμιστεί η ένταση 9, στην ένδειξη θα εναλλάσσεται το σύμβολο 'Α'. Αυτό σημαίνει πως το επίπεδο 9 καθώς και η θερμική ενίσχυση είναι πλέον ενεργά.

Η θερμική ενίσχυση μπορεί να απενεργοποιηθεί με κύλιση ώσπου να εμφανιστεί η ρύθμιση '0'.

Απενεργοποίηση μεμονωμένων εστιών

Η απενεργοποίηση μιας επιλεγμένης εστίας είναι δυνατή με 3 διαφορετικούς τρόπους:

- Ταυτόχρονος χειρισμός του δεξιού και του αριστερού τμήματος του κουμπιού κύλισης .
- Μείωση της ρύθμισης θερμότητας στο '0' πατώντας το δεξί και το αριστερό τμήμα του κουμπιού κύλισης .
- Χρήση της λειτουργίας χρονοδιακόπτη απενεργοποίησης για την αντίστοιχη εστία

Λειτουργία χρονοδιακόπτη

Ο χρονοδιακόπτης παρέχει τα ακόλουθα χαρακτηριστικά:

Η μονάδα ελέγχου μπορεί να χειριστεί το πολύ 4 χρονοδιακόπτες εκχωρημένους σε εστίες καθώς και αντίστροφη μέτρηση (η οποία δεν σχετίζεται με καμία εστία) ταυτόχρονα. Όλοι οι χρονοδιακόπτες μπορούν να χρησιμοποιηθούν μόνο σε κατάσταση λειτουργίας (B-Mode). Εκχώρηση χρονοδιακόπτη εστίας μπορεί να πραγματοποιηθεί μόνο για ενεργή εστία, που λειτουργεί μεταξύ των επιπέδων 1-9. Η αντίστροφη μέτρηση είναι ανεξάρτητη από οποιαδήποτε εστία.

Προκειμένου να χρησιμοποιηθούν και οι δύο λειτουργίες, η λειτουργία χρονοδιακόπτη πρέπει να ενεργοποιηθεί μέσω του κουμπιού Ενεργού/Ανενεργού χρονοδιακόπτη .

Αγγίζοντας το  για πρώτη φορά αφού ενεργοποιηθούν οι εστίες, η μονάδα ελέγχου προτείνει την αντίστροφη μέτρηση (δεν αναβοσβήνει καμία ζώνη μαγειρέματος, είναι όλες είτε ενεργοποιημένες, είτε απενεργοποιημένες).

Αγγίζοντας το  για δεύτερη φορά, η μονάδα ελέγχου προτείνει την εκχώρηση σε μια από τις ενεργές εστίες αναβοσβήνοντας την ένδειξη ζώνης μαγειρέματος. Σε αυτή

τη φάση επισημαίνεται η σύνδεση του χρονοδιακόπτη με τη σχετική εστία.

Αγγίζοντας το \odot ξανά, ο επόμενος χρονοδιακόπτης προτείνεται για εκχώρηση στην επόμενη ενεργή εστία, κατά τη φορά των δεικτών του ρολογιού. Και ούτω καθ' εξής...

Αντίστροφη μέτρηση

Ανεξάρτητα από το αν μια εστία έχει ενεργοποιηθεί ή όχι, μπορείτε να χειριστείτε την αντίστροφη μέτρηση αγγίζοντας το κουμπί \ominus . Το σύμβολο '00' εμφανίζεται υποδεικνύοντας ότι ο χρονοδιακόπτης είναι ενεργός και η υποδιαστολή στη δεξιά ένδειξη χρονοδιακόπτη δείχνει πως το  έχει πλέον συνδεθεί για τη ρύθμιση της τιμής του χρονοδιακόπτη.

Η αντίστροφη μέτρηση επιλέγεται όταν όλες οι ενδείξεις ζώνης μαγειρέματος είναι μονίμως αναμμένες ή σβηστές (δεν αναβοσβήνει καμία ένδειξη ζώνης μαγειρέματος).

Η τιμή του χρονοδιακόπτη μπορεί να ρυθμιστεί με το .

Αφού ολοκληρωθεί η ρύθμισή της, αρχίζει η αντίστροφη μέτρηση του χρόνου.

Η αντίστροφη μέτρηση δεν θα τερματιστεί με απενεργοποίηση της συσκευής ή ενεργοποίηση του κλειδώματος κουμπιών. Θα συνεχίσει τη μέτρηση χρόνου ώσπου να εξαντληθεί η ένδειξη.

Αφού φτάσει στη μέτρηση '00', ένα ηχητικό σήμα υποδεικνύει την εξάντληση του χρόνου.

Για να σταματήσει το ηχητικό σήμα, πρέπει να αγγίξετε οποιοδήποτε κουμπί για επιβεβαίωση.

Χρονοδιακόπτης εστίας

Οι χρονοδιακόπτες εστίας μπορούν να ρυθμιστούν μόνο για ενεργές εστίες (η ένταση της εστίας πρέπει να έχει ρυθμιστεί μεταξύ 1-9)

Με το πρώτο άγγιγμα του \odot , ενεργοποιείται η αντίστροφη μέτρηση. Αφού πατηθεί για δεύτερη φορά, ο χρονοδιακόπτης εκχωρείται στην ενεργή εστία. Η προτεινόμενη εκχώρηση εμφανίζεται στη σχετική ένδειξη ζώνης μαγειρέματος, που αναβοσβήνει.

Με το επόμενο άγγιγμα του \odot μετά από την ενεργοποίηση του πρώτου χρονοδιακόπτη εστίας, η μονάδα ελέγχου συστήνει την εκχώρηση της επόμενης ενεργής εστίας, κατά τη φορά των δεικτών του ρολογιού, στον χρονοδιακόπτη. Η συστηνόμενη εκχώρηση εμφανίζεται αναβοσβήνοντας στην ένδειξη ζώνης μαγειρέματος.

Αγγίζοντας το , μπορεί να ρυθμιστεί η τιμή του χρονοδιακόπτη για την εστία.

Η πρόοδος της αντίστροφης μέτρησης για τον πρώτο χρονοδιακόπτη εστίας που ρυθμίστηκε εμφανίζεται μόνιμα αναμμένη στην ένδειξη ζώνης μαγειρέματος.

Αγγίζοντας το \odot μια ακόμη φορά, μπορούν να εκχωρηθούν περαιτέρω χρονοδιακόπτες σε άλλες ενεργές εστίες.

10 δευτ. μετά από την τελευταία λειτουργία, η ένδειξη του χρονοδιακόπτη μεταβαίνει στον χρονοδιακόπτη που πρόκειται να μηδενιστεί στη συνέχεια.

Η εκχώρηση αυτού του χρονοδιακόπτη εμφανίζεται πάντοτε αναβοσβήνοντας στην ένδειξη ζώνης μαγειρέματος. Το πλήθος των χρονοδιακοπών που βρίσκονται σε εξέλιξη μπορεί να αναγνωριστεί

από το πλήθος των ενδείξεων ζώνης μαγειρέματος που είναι μόνιμα αναμμένες.

Πατώντας επανειλημμένα το , μπορείτε να εμφανίσετε τις τιμές για τους χρονοδιακόπτες εστίας και την αντίστροφη μέτρηση. Η εκχώρηση εμφανίζεται πάντοτε αναβοσβήνοντας

στην ένδειξη ζώνης μαγειρέματος. Αν δεν αναβοσβήνει καμία ένδειξη ζώνης μαγειρέματος, εμφανίζεται η αντίστροφη μέτρηση στη 2ψήφια ένδειξη χρονοδιακόπτη.

Όλοι οι χρονοδιακόπτες εστιών μπορούν να διαγραφούν απενεργοποιώντας τη συσκευή, μεταβαίνοντας στην κατάσταση αναμονής (S-Mode) μέσω του . Η αντίστροφη μέτρηση δεν διαγράφεται, συνεχίζει ώσπου να εξαντληθεί.

Για τη διαγραφή ενός χρονοδιακόπτη σε κατάσταση λειτουργίας, πρέπει πρώτα να επιλέξετε τον χρονοδιακόπτη πατώντας επανειλημμένα το κουμπί Ενεργού/Ανενεργού χρονοδιακόπτη ώσπου να προβληθεί στην ένδειξη. Στη συνέχεια, η τιμή μπορεί να διαγραφεί με 2 διαφορετικούς τρόπους:

· Μείωση αγγίζοντας το  ώσπου να εμφανιστεί το '00' στην ένδειξη χρονοδιακόπτη.

Αφού ο χρονοδιακόπτης μιας εστίας φτάσει στο '00', η ένταση της εκχωρημένης εστίας θα ρυθμιστεί στο επίπεδο '0'.



Η εξάντληση χρονοδιακόπτη εστίας ή αντίστροφης μέτρησης υποδεικνύεται ακουστικά με ένα ηχητικό σήμα. Αυτό παύει αγγίζοντας οποιοδήποτε κουμπί για επιβεβαίωση.

Κλειδωμα κουμπιών

Το κλειδωμα κουμπιών εμποδίζει τη λειτουργία της συσκευής και την θέτει σε λειτουργία εξοικονόμησης κατά τη διάρκεια της λειτουργίας της. Δεν επιτρέπει τη μετατροπή τιμών μέσω αγγίγματος, όπως η αύξηση της έντασης και άλλες. Επιτρέπει μόνο την απενεργοποίηση της συσκευής.

Η λειτουργία κλειδώματος είναι ενεργή, αν πατηθεί το κουμπί κλειδώματος κουμπιών  για τουλάχιστον 2 δευτ. Η λειτουργία αυτή επιβεβαιώνεται από ένα ηχητικό σήμα. Αφού ολοκληρωθεί η λειτουργία μετά το άγγιγμα για περισσότερο από 2 δευτ., αναβοσβήνει η ένδειξη κλειδώματος κουμπιών και ο χειρισμός των εστιών κλειδώνει.

Η εστία μπορεί να κλειδωθεί μόνο σε κατάσταση λειτουργίας (B-Mode).

Αν κλειδωθεί η εστία, μπορεί να πατηθεί μόνο το , ενώ όλα τα άλλα κουμπιά είναι αποκλεισμένα. Αν αγγιχτεί οποιοδήποτε άλλο κουμπί σε κατάσταση κλειδώματος, ακούγεται ηχητικό σήμα και η ένδειξη κλειδώματος κουμπιών αναβοσβήνει, επισημαίνοντας πως έχει ενεργοποιηθεί η λειτουργία κλειδώματος κουμπιών. Μόνο η απενεργοποίηση είναι δυνατή, με το . Αλλά αν απενεργοποιήσετε τη συσκευή, δεν μπορείτε να την επανενεργοποιήσετε χωρίς να την ξεκλειδώσετε πρώτα.

Αφού πατήσετε το  για 2 δευτ., σβήνει η ένδειξη κλειδώματος κουμπιών. Τώρα, ο έλεγχος της κουζίνας έχει ξεκλειδώσει και είναι δυνατή η κανονική λειτουργία της.

Παιδικό κλειδωμα

Η λειτουργία παιδικού κλειδώματος προβλέπει το κλειδωμα της συσκευής με μια πολύπλοκη πολλαπλών βημάτων.

Το παιδικό κλειδωμα και ξεκλειδωμα διατίθεται μόνο στην κατάσταση αναμονής.

Πρώτα πρέπει να πατηθεί το  ώσπου να παραχθεί το ηχητικό σήμα και, στη συνέχεια, πρέπει να πατηθεί το δεξί και το αριστερό τμήμα του κουμπιού κύλισης για τουλάχιστον 0,5 δευτ., αλλά το πολύ για 1 δευτ. ταυτόχρονα. Στη συνέχεια, η συσκευή μπορεί να κλειδωθεί μετακινώντας το κουμπί κύλισης προς τα δεξιά. Εμφανίζεται και για τις 4 εστίες η ένδειξη 'L' για επιβεβαίωση.

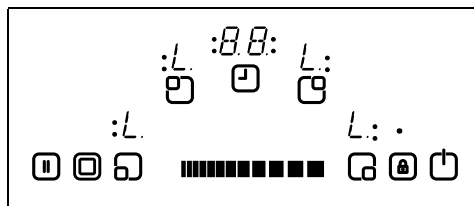

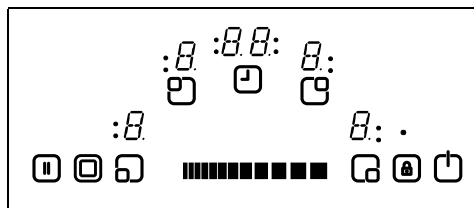

Σε περίπτωση που βρίσκεται σε εξέλξη αντίστροφη μέτρηση χρόνου, συνεχίζει ώσπου να φτάσει στην ένδειξη '00' και ο χρονοδιακόπτης παράγει ήχο. Μετά την επιβεβαίωση της λήξης του χρονοδιακόπτη, πραγματοποιείται πλήρες κλειδωμα της συσκευής. Κανένα από τα κουμπιά δεν μπορεί να χρησιμοποιηθεί όσο η συσκευή είναι κλειδωμένη.

Το παιδικό κλειδωμα απενεργοποιείται με τον ίδιο τρόπο με τον οποίο ενεργοποιείται. Αφού πατηθεί το  ώσπου να ακουστεί ο ήχος, στη συνέχεια πρέπει να πατηθεί το δεξί και το αριστερό τμήμα του κουμπιού κύλισης τουλάχιστον για 0,5 δευτ. και στη συνέχεια πρέπει να αγγίξετε μόνο το αριστερό τμήμα. Το σύμβολο 'L' διαγράφεται από την οθόνη αμέσως, ως επιβεβαίωση του επιτυχούς ξεκλειδώματος.



Stop & Go

Η λειτουργία Stop & Go χρησιμοποιείται για παύση της λειτουργίας των εστιών κατά τη διάρκεια του μαγειρέματος. Κατά τη διάρκεια λειτουργίας των εστιών, εφόσον το κουμπί Stop & Go  πατηθεί για πρώτη φορά, όλες οι εστίες απενεργοποιούνται. Αφού πατηθεί το  για πρώτη φορά, ενεργοποιούνται όλες οι εστίες.

Λειτουργίες ασφάλειας ελέγχου αφής

Οι ακόλουθες λειτουργίες ασφάλειας είναι διαθέσιμες για την αποφυγή ακούσιων χειρισμών της μονάδας ελέγχου της κουζίνας.

Αποκλεισμός ασφάλειας αισθητήρων

Για την πρόληψη της ανεπιθύμητης, τυχαίας λειτουργίας αισθητήρων της, η συσκευή περιλαμβάνει επίβλεψη αισθητήρων.

Εάν πατηθούν ένα ή περισσότερα κουμπιά για περισσότερο από 2 δευτ., η ρουτίνα επίβλεψης αισθητήρων παράγει ακουστικό σήμα υποδεικνύοντας την εσφαλμένη λειτουργία (κατσαρόλα ή άλλο αντικείμενο έχει τοποθετηθεί επάνω στο κουμπί, αστοχία αισθητήρα, κ.τ.λ.) και απενεργοποιεί τη συσκευή.

Η απενεργοποίηση ασφάλειας προκαλεί την απενεργοποίηση του ελέγχου της κουζίνας και τη μετάβασή της σε κατάσταση αναμονής (S-Mode). Όλες οι ενδείξεις εστιών θα εμφανίσουν το σύμβολο 'F'.

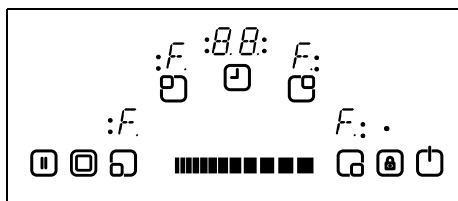

Αν υπάρχει απομένουσα θερμότητα, θα εμφανιστεί σε όλες τις άλλες ενδείξεις εστίων.

Η μονάδα ελέγχου της κουζίνας θα μεταβεί στη συνέχεια σε κατάσταση αναμονής (S-Mode). Ταυτόχρονα ακούγεται ένα ηχητικό σήμα. Μετά από 10 λεπτά, το ακουστικό σήμα παύει.

Αν δεν παρουσιάζεται πλέον καμία εσφαλμένη λειτουργία, τόσο το οπτικό όσο και το ακουστικό σήμα θα σβήσουν.

Απενεργοποίηση λόγω υπερθέρμανσης

Καθώς η μονάδα ελέγχου είναι τοποθετημένη πολύ κοντά στην εστία που βρίσκεται μπροστά και στο κέντρο της κουζίνας, είναι πιθανό να θερμανθεί η κουζίνα υπερβολικά από κατσαρόλα που δεν έχει τοποθετηθεί σωστά στην εστία και κάποιο τμήμα της έρχεται σε επαφή με τη μονάδα ελέγχου, χωρίς να εντοπιστεί από τον αισθητήρα απενεργοποίησης ασφάλειας (καθώς δεν ακουμπά επάνω σε κουμπί). Κάτι τέτοιο δεν επιτρέπει το άγγιγμα των κουμπιών ή του γυαλιού χωρίς να προκληθεί έγκαιρα στα δάχτυλα.

Για την αποφυγή ζημιάς στη μονάδα ελέγχου της κουζίνας, η μονάδα ελέγχου επιβλέπει συνεχώς τη θερμοκρασία και απενεργοποιείται σε περίπτωση έκτακτης ανάγκης λόγω υπερθέρμανσης.

Αυτό επισημαίνεται στην ένδειξη των 4 εστίων με το γράμμα 't' καθ' όλη τη διάρκεια μείωσης της θερμοκρασίας.

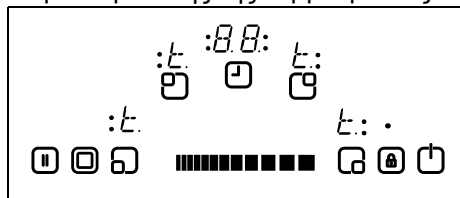

Αφού ολοκληρωθεί η πτώση της θερμοκρασίας, διαγράφονται οι ενδείξεις 't' και η μονάδα ελέγχου της κουζίνας επανέρχεται στην κατάσταση αναμονής (S-Mode). Αυτό σημαίνει πως ο χρήστης μπορεί να επανενεργοποιήσει τη συσκευή αγγίζοντας το .

Περιορισμοί διάρκειας λειτουργίας

Η μονάδα ελέγχου της κουζίνας διαθέτει περιορισμό διάρκειας λειτουργίας. Αν η ένταση για την εστία αυτή δεν μεταβληθεί για ορισμένη διάρκεια, τότε η εστία απενεργοποιείται αυτόματα (εμφανίζεται για 10 δευτερόλεπτα η ένδειξη '0' και, στη συνέχεια, εμφανίζεται η απομένουσα θερμότητα). Το όριο της διάρκειας λειτουργίας εξαρτάται από την επιλεγμένη ένταση.

Αν έχει ρυθμιστεί χρονοδιακόπτης για την εστία, τότε εμφανίζεται το '00' στην ένδειξη του χρονοδιακόπτη για 10 δευτ. Στη συνέχεια, απενεργοποιείται η ένδειξη του χρονοδιακόπτη.

Μετά από αυτόματη απενεργοποίηση εστίας, όπως περιγράφηκε παραπάνω, η εστία μπορεί να λειτουργήσει ξανά και ισχύει η μέγιστη διάρκεια λειτουργίας για την ένταση.

Λειτουργίες απομένουσας θερμότητας

Μετά από κάθε διαδικασία μαγειρέματος, απομένει ορισμένη ποσότητα θερμότητας αποθηκευμένη στο γυαλί της υαλοκεραμικής εστίας, η οποία ονομάζεται απομένουσα θερμότητα. Η μονάδα ελέγχου μπορεί να υπολογίσει χοντρικά πόσο θερμό είναι το γυαλί στη χειρότερη περίπτωση. Αν η θερμοκρασία

που υπολογίζεται είναι υψηλότερη των + 60 ° C, τότε αυτό εμφανίζεται στην ένδειξη της αντίστοιχης εστίας αφού απενεργοποιηθεί ο έλεγχος της εστίας ή της κουζίνας. Η ένδειξη απομένουσας θερμότητας εμφανίζεται για όση διάρκεια η υπολογιζόμενη θερμοκρασία της εστίας είναι > + 60 ° C.

Η ένδειξη της απομένουσας θερμότητας έχει τη μικρότερη προτεραιότητα και παρακάμπτεται από οποιαδήποτε άλλη εμφανιζόμενη τιμή, κατά την ασφαλή απενεργοποίηση και την εμφάνιση κωδικών σφαλμάτων.

Κατά την επαναφορά της παροχής ρεύματος στη μονάδα ελέγχου της κουζίνας, μετά από διακοπή ρεύματος, η ένδειξη της απομένουσας θερμότητας αναβοσβήνει, αν η αντίστοιχη εστία είχε απομένουσα θερμότητα θερμοκρασίας υψηλότερης των + 60 ° C πριν από τη διακοπή ρεύματος. Η ένδειξη θα αναβοσβήνει ώσπου να παρέλθει η μέγιστη διάρκεια απομένουσας θερμότητας ή ώσπου να επιλεγεί και να ενεργοποιηθεί η εστία.

ΚΑΘΑΡΙΣΜΟΣ ΚΑΙ ΦΡΟΝΤΙΔΑ

Δεν θα πρέπει να χρησιμοποιούνται μαγειρικά σκεύη με τραχύ πάτο, καθώς μπορεί να προκληθούν γρατσουνιές στην υαλοκεραμική επιφάνεια. Ο πάτος των καλών μαγειρικών σκευών θα πρέπει να είναι όσο το δυνατόν πιο επίπεδος και παχύς. Πριν από τη χρήση, βεβαιωθείτε πως ο πάτος των μαγειρικών σκευών είναι καθαρός και στεγνός.

Πάντοτε να τοποθετείτε τα μαγειρικά σκεύη στη ζώνη μαγειρέματος πριν την ενεργοποιήσετε. Αν είναι δυνατόν, πάντοτε να τοποθετείτε τα καπάκια στα μαγειρικά σκεύη. Ο πάτος των μαγειρικών σκευών δεν πρέπει να είναι μικρότερος ή μεγαλύτερος από τη ζώνη μαγειρέματος, αλλά θα πρέπει να έχουν το κατάλληλο μέγεθος, όπως παρουσιάζεται παρακάτω, ώστε να μη γίνεται σπατάλη ενέργειας.

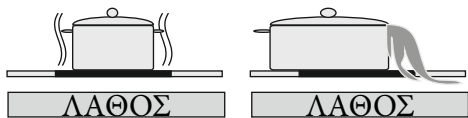
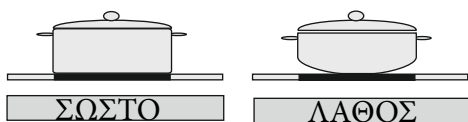

Πριν από τον καθαρισμό της κουζίνας, αφαιρείτε πρώτα το βύσμα από την ηλεκτρική πρίζα. Στη συνέχεια, βεβαιωθείτε πως δεν παραμένει θερμότητα στη συσκευή. Η υαλοκεραμική επιφάνεια είναι πολύ ανθεκτική σε υψηλές θερμοκρασίες και την υπερθέρμανση. Αν παραμένει

θερμότητα στη συσκευή, αναβοσβήνει το σύμβολο 'H' στην ένδειξη εστιών. Για την αποφυγή εγκαυμάτων, αφήστε τη συσκευή να κρυώσει.

Αφαιρέστε όλα τα υπολείμματα φαγητού και λίπους με ξύστρα παράθυρου. Στη συνέχεια, σκουπίστε την κουζίνα με κατάλληλο καθαριστικό υγρό και ένα καθαρό βρεγμένο πανί. Τρίψτε τη συσκευή χρησιμοποιώντας ένα καθαρό στεγνό πανί.

Αν τυχόν λιώσει αλουμινόχαρτο ή πλαστικά αντικείμενα επάνω στην επιφάνεια της κουζίνας, θα πρέπει να αφαιρεθούν αμέσως από τη θερμή επιφάνεια μαγειρέματος με μια ξύστρα. Έτσι αποφεύγεται οποιαδήποτε ζημιά της επιφάνειας. Αυτό ισχύει επίσης αν χυθεί πάνω στην κουζίνα ζάχαρη ή φαγητά που περιέχουν ζάχαρη.

Σε περίπτωση που λιώνει κάποιο άλλο φαγητό επάνω στην επιφάνεια της κουζίνας, αφαιρέστε τη βρομιά όταν κρυώσει η συσκευή. Χρησιμοποιήστε καθαριστικό για κεραμικά ή για ανοξείδωτα σκεύη για τον καθαρισμό της επιφάνειας.

Μη χρησιμοποιείτε πετσέτες σκουπίσματος σκευών ή τραχιά σφουγγάρια για τον καθαρισμό της υαλοκεραμικής επιφάνειας. Τα υλικά αυτά μπορεί να προκαλέσουν ζημιά στην επιφάνεια.

Μη χρησιμοποιείτε χημικά απορρυπαντικά, σπρέι ή καθαριστικά λεκέδων στην υαλοκεραμική επιφάνεια. Τα υλικά αυτά μπορεί να προκαλέσουν φωτιά ή θάμπωμα του χρώματος της υαλοκεραμικής επιφάνειας. Καθαρίστε με νερό και καθαριστικό υγρό.

SADRŽAJ:

OPIS PLOČE ZA KUHANJE

SIGURNOSNA UPOZORENJA

UGRADNJA

Postavljanje ugradbene ploče za kuhanje

Električno spajanje ploče za kuhanje

UPORABA

Uključite i isključite upravljački gumb

Odaberite grijač

Uključite dvostruke i trostruke zone

Podesite razinu kuhanja s i bez pojačanja grijanja

Isključite pojedinačne grijače

Funkcija mjerača vremena

Zaključavanje tipki

SIGURNOSNE FUNKCIJE DODIRNIH UPRAVLJAČKIH TIPKI

Sigurnosni prekid napajanja senzora el. energijom

Isključenje zbog previsoke temperature

Ograničenja vremena rada

Funkcije preostale topline

ČIŠĆENJE I ODRŽAVANJE

OPIS PLOČE ZA KUHANJE

Poštovani korisniče,

Pažljivo pročitajte ovaj priručnik kako biste omogućili što bolje performanse proizvoda i produžili njegov radni vijek. Preporučamo vam da zadržite ovaj priručnik za buduću upotrebu.

Nova ploča za kuhanje je pod jamstvom i omogućit će vam dugotrajnu uporabu. Jamstvo se primjenjuje samo na naprave koje su ugrađene i kojima se rukuje u skladu s uputama za rad i ugradnju opisanima u ovom priručniku.

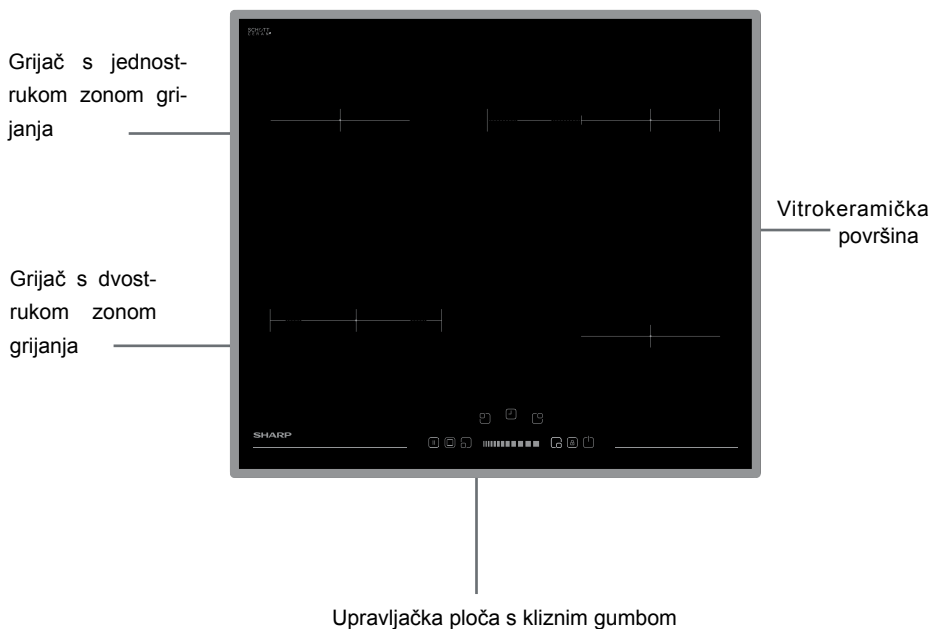

Napomena: Izgled vaše ploče za kuhanje će se možda razlikovati od gore prikazanog modela zbog konfiguracije.

SIGURNOSNA UPOZORENJA

PAŽLJIVO PROČITAJTE CIJELI SADRŽAJ OVIH UPUTA PRIJE UPORABE OVE NAPRAVE I DRŽITE IH NA LAHKO DOSTUPNOM MJESTU KAKO BISTE IH MOGLI KORISTITI KADA BUDE POTREBNO.

OVAJ PRIRUČNIK SASTAVLJEN JE ZA VIŠE RAZLIČITIH MODELA. VAŠA NAPRAVA MOŽDA NEĆE IMATI NEKE ZNAČAJKE POJAŠNJENE U OVOM PRIRUČNIKU. TIJEKOM PROUČAVANJA PRIRUČNIKA OBRATITE POZORNOST NA ILUSTRACIJE S BROJKAMA.

Opća sigurnosna upozorenja

- Ovaj uređaj mogu koristiti djeca od 8 godina pa na više i osobe smanjenih tjelesnih, osjetilnih ili mentalnih mogućnosti ili osobe koje ne raspolažu iskustvom ili znanjem ako su pod nadzorom osobe odgovorne za njihovu sigurnost i rade po uputama koje se odnose na sigurno korištenje uređaja te razumiju uključene opasnosti. Djeca se ne smiju igrati s napravom. Čišćenje i korisničko održavanje

ne smiju obavljati djeca bez nadzora.

- **UPOZORENJE:** Naprava i pristupačni dijelovi zagrijavaju se tijekom uporabe. Obratite pažnju kako se vrući dijelovi ne bi dirali. Djeca mlađa od 8 godina ne smiju biti sama u blizini naprave osim ako su pod nadzorom.
- **UPOZORENJE:** Kad na ploči za kuhanje kuhate jelo na masnoći ili ulju bez nadzora, postoji potencijalna opasnost koja može dovesti do požara. NIKADA požar ne gasite vodom, već isključite napravu te zatim pokrijte plamen npr. poklopcem ili vatrogasnom dekom.
- **UPOZORENJE:** Opasnost od požara: ne stavljajte predmete na površine za kuhanje.
- **UPOZORENJE:** Ako se na površini nala-

zi napuklina, napravu isključite kako biste izbjegli mogućnost električnog udara.

- Kod ploča za kuhanje koje uključuju i poklopac, prije otvaranja potrebno je obrisati prolivenu tekućinu s poklopca. Također, prije zatvaranja poklopca potrebno je ostaviti površinu ploče za kuhanje da se ohladi.
- Naprava nije namijenjena za rad uz pomoć vanjskog mjerača vremena ili zasebnog sustava daljinskog upravljanja.
- Za čišćenje staklenih vrata pećnice i ostalih površina nemojte koristiti gruba abrazivna sredstva za čišćenje jer bi mogla ogrepsti površinu što bi moglo dovesti do rasprsnuća stakla i površinskih oštećenja.
- Za čišćenje naprave nemojte koristiti

čistače na paru.

- Naprava je proizvedena u skladu sa svim važećim lokalnim i međunarodnim standardima i propisima.
- Radove održavanja i popravke smije obavljati samo ovlašteno servisno osoblje. Radovi ugradnje i popravci koje je obavljalo neovlašteno servisno osoblje mogu vas dovesti u opasnost. Svaka izmjena ili modifikacija specifikacija naprave na bilo koji način iznimno je opasna.
- Prije ugradnje provjerite ako su lokalni uvjeti distribucije (vrsta plina, tlak plina ili električni napon ili frekvencija) kompatibilni sa zahtjevima naprave. Zahtjevi za ovu napravu navedeni su na naljepnici.
- OPREZ: Ova naprava dizajnirana je samo za kuhanje hrane i namijenjena je samo za unutarnju uporabu u domaćinstvu te se ne smije koristiti ni u kakve druge svrhe ili namjene, npr. komercijalna uporaba ili u uporaba u komercijalnom okruženju ili za grijanje prostorija.
- Kako biste osigurali sigurnost, potrebno je poduzeti sve mjere sigurnosti. Budući da je napuknuće stakla moguće, budite pažljivi tijekom čišćenja kako se staklo ne bi ogreblo. Nemojte udarati ili kucati na staklo uz pomoć drugih predmeta.
- Provjerite ako je kabel napajanja savinut tijekom ugradnje. Ako je kabel napajanja oštećen, proizvođač, servisni tehničar ili kvalificirana osoba ga moraju zamijeniti kako bi se spriječile opasne situacije.

Upozorenja tijekom ugradnje

- Napravu smijete koristiti tek nakon što su završeni radovi ugradnje.
- Ovlašteni tehničar mora obaviti radove ugradnje ove naprave te osposobiti ju za uporabu. Proizvođač nije odgovoran za oštećenja nastala zbog neispravnog postavljanja i ugradnje koje je obavilo neovlašteno osoblje.
- Tijekom raspakiravanja naprave provjerite ako su na njoj vidljiva oštećenja nastala tijekom prijevoza. U slučaju pronalaska oštećenja napravu nemojte koristiti i odmah se obratite kvalificiranoj servisnoj službi. Budući da materijali koji se koriste za pakiranje (najlon, spajalica, stiropor) predstavljaju opasnost za djecu, potrebno ih je prikupiti i odmah ukloniti.
- Zaštitite napravu od atmosferskih utjecaja. Nemojte ga izlagati npr. suncu, kiši, snijegu itd.
- Materijali koji se nalaze u blizini naprave (ormarić) moraju biti otporni na temperature od minimalno 100°C.
- Tijekom uporabe
- Tijekom rada u napravu nemojte stavljati zapaljive materijale.
- Ploču za kuhanje uvijek držite pod nadzorom kad kuhate s krutim ili tekućim uljima. U suprotnom postoji opasnost od požara nakon njihovog pretjeranog zagrijavanja. Požar uzrokovan uljem nikad ne gasite vodom. Stavite poklopac na lonac za umak ili tavu kako bi se nastali požar ugasio i isključite ploču za kuhanje.
- Posude uvijek postavite na središnji dio zone za kuhanje, a ručke posude postavite tako da se posuda ne može nehotice pomaknuti ili dohvatiti.
- Ako se naprava neće koristiti neko duže vremensko razdoblje, isključite utikač iz utičnice. Glavni upravljački prekidač mora biti u položaju isključeno. Također, kad se naprava ne koristi, ventil za plin mora biti u položaju isključeno.
- Upravljački gumbi naprave uvijek moraju biti u položaju "0" (stop) kad se naprava ne koristi.
- Temperatura donje površine ploče za kuhanje može se povisiti tijekom rada. Stoga je ispod donje površine potrebno ugraditi dasku.
- Tijekom čišćenja i održavanja
- Napravu uvijek isključite prije obavljanja radova čišćenja ili održavanja. Radove možete započeti nakon vađenja utikača iz utičnice ili isključivanja glavnih prekidača.
- Kako biste očistili upravljačku ploču, nemojte skidati upravljačke gumbe.
- **KAKO BISTE ODRŽALI UČINKOVITOST I SIGURNOST NAPRAVE, PREPORUČAMO DA UVIJEK KORISTITE ORIGINALNE REZERVNE DIJELOVE I ZOVETE SAMO NAŠU OVLAŠTENU SERVISNU SLUŽBU AKO JE TO POTREBNO.**

UGRADNJA

Električno spajanje ploče za kuhanje smije obaviti samo ovlašteno servisno osoblje ili kvalificirani električari u skladu s uputama u ovom priručniku i u skladu s trenutno važećim propisima.

- Prije spajanja naprave na mrežu kod kuće provjerite usklađenost s vrijednostima napona koje su navedene u odgovarajućem odjeljku ovog priručnika.
- Potrebno je pridržavati se trenutno važećih zakona, pravilnika, direktiva i standarda koji su na snazi u državi u kojoj će se proizvod upotrebljavati (sigurnosni propisi, propisan postupak odlaganja proizvoda itd.)

Postavljanje ugradbene ploče za kuhanje

Nakon skidanja ambalaže s naprave i dodatne opreme provjerite ako su na ploči za kuhanje vidljiva oštećenja. Ako sumnjate na bilo kakvo oštećenje, napravu nemojte koristiti, već se odmah obratite ovlaštenom servisnom osoblju ili kvalificiranim električarima.

Ovu ugradbenu ploču za kuhanje potrebno je umetnuti u izrezani otvor na radnoj površini.

Izrezani otvor mora imati sljedeće dimenzije prikazane na slici. Razmak od stražnjeg ruba ploče za kuhanje i bilo kojeg susjednog zida ovisi o zidnoj površini. U blizini ploče za kuhanje ne smiju se nalaziti zapaljivi materijali, npr. zavjese, papir itd.

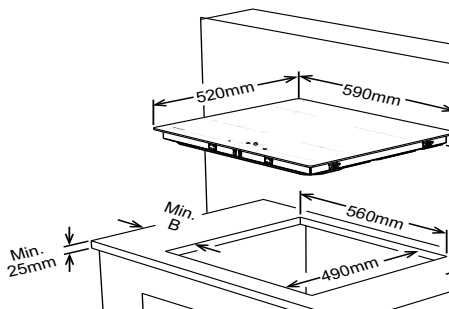

Susjedni zidovi	A (mm)	B (mm)
Zapaljiv materijal / Nezapaljiv materijal	50	50

- Po donjem rubu površine za kuhanje uzduž vanjskog ruba staklokeramičke ploče postavite jednostranu ljepljivu traku. Nemojte ju rastezati.
- Stegnite vijke 4 nosača za montažu radne površine na bočne zidove proizvoda.

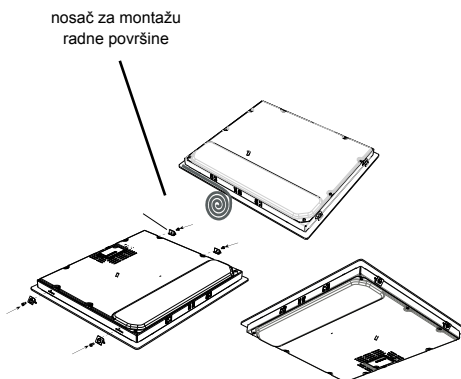

Električno spajanje ploče za kuhanje

- Prije spajanja na mrežu napajanja provjerite ako su električni kapacitet sustava i utičnica u skladu s maksimalnim nazivnim vrijednostima ploče za kuhanje.
- Električne instalacije u domu i utikač električne struje koji se koristi za ovaj proizvod moraju biti uzemljeni u skladu sa sigurnosnim propisima.
- Ako ne postoji odgovarajući strujni krug za spajanje ploče za kuhanje i prekidač sa osiguračem, kvalificirani električar ih mora instalirati prije spajanja ploče za kuhanje.
- Prekidač sa osiguračem mora biti lako dostupan nakon ugradnje ploče za kuhanje.
- Nemojte koristiti prilagodnike, višestruke utičnice i/ili produžne kabele.

- Samo ovlašteno servisno osoblje ili kvalificirani električari smiju obavljati popravke.
- Prije svakog održavanja izvadite utikač naprave iz utičnice. Kod ponovnog spajanja na mrežu strogo se pridržavajte uputa prikazanih na dijagramu.

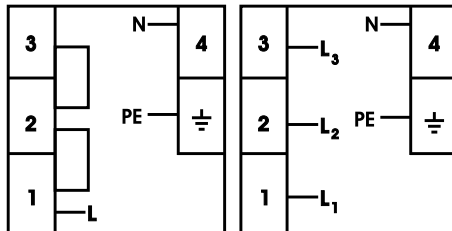

3x2,5 mm² 220V~
3x2,5 mm² 230V~
3x2,5 mm² 240V~

5x1.5 mm² 380V 3N~
5x1.5 mm² 400V 3N~
5x1.5 mm² 415V 3N~

/

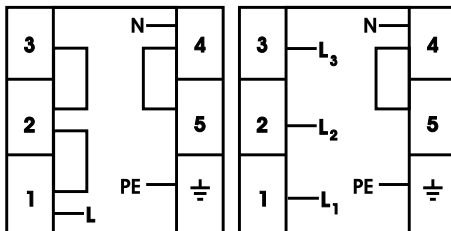

3x2,5 mm² 220V~
3x2,5 mm² 230V~
3x2,5 mm² 240V~

5x1.5 mm² 380V 3N~
5x1.5 mm² 400V 3N~
5x1.5 mm² 415V 3N~

- Osigurač u strujnom krugu s otvorom za kontakt od najmanje 3 mm, nazivne vrijednosti struje od 20 A i produljenog djelovanja potrebno je instalirati unutar strujnog kruga napajanja.
- Za vitrokeramičke ploče za kuhanje kontrolirane dodirom kabel mora biti tipa H05VV-F, 3x1,5 mm² / 60227 IEC 53. Na stražnjoj strani naprave nalazi se prikaz dijagrama spajanja.
- Tijekom ugradnje provjerite ako se koriste izolirani kabele. Nepravilno spajanje može dovesti do oštećenja naprave. Jamstvo ne pokriva takvu vrstu oštećenja.

Priključak električnog kabela može se razlikovati ovisno o vrsti priključne kutije.

UPORABA

Proizvodom se upravlja uz pomoć dodirnih tipki, a funkcije se potvrđuju na zaslonu i akustičnim signalom.

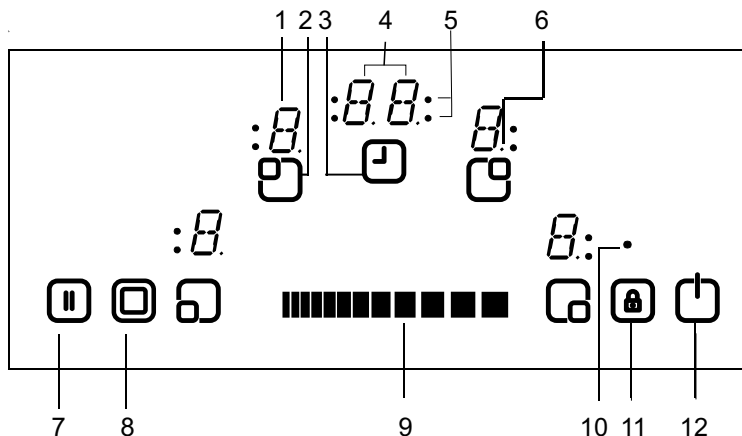

- | | |
|---|---|
| 1. Prikaz grijača | 7. Stop/Go |
| 2. Grijač aktiviran/deaktiviran | 8. Odabir dvostruke/trostruke zone |
| 3. Mjerač vremena aktiviran/deaktiviran | 9. Povećanje postavke za grijanje / mjerača vremena |
| 4. Prikaz mjerača vremena | 10. Indikator zaključavanja tipki |
| 5. Pokazivači zone kuhanja Funkcija mjerača vremena | 11. Zaključavanje tipki |
| 6. Decimalna točka | 12. Uključeno/Isključeno |

Način rada stanja pripravnosti	Način rada S	Napajanje do upravljačke ploče nije isključeno, no svi prikazi grijača su isključeni ili je aktiviran prikaz preostale topline.
Operativni način rada	Način rada B	Najmanje jedan prikaz grijača prikazuje postavku grijanja između "0" i "9"
Način rada zaključano	Način rada VR	Upravljačka ploča ploče za kuhanje je zaključana.

OPIS NAČINA RADA

Uključite i isključite napravu

Ako je proizvod u načinu rada stanje pripravnosti, prebaci se u operativni način rada tako da pritisćete gumb uključeno/ isključeno (⏻) barem 1 sekundu. Zvučni signal označava uspješno izvršenu radnju.

Na svim prikazima grijača pojavi se "0" i trepere sve decimalne točke grijača (1 sekunda za uključeno, 1 sekunda za isključeno).

Ako se ništa ne događa unutar 10 sekundi, isključit će se prikazi svih grijača.

Ako se prikazi isključe, grijač će se prebaciti u stanje pripravnosti.

Ako se pritišće (⏻) duže od 2 sekunde (u operativnom načinu rada), proizvod se isključi i ponovno prebaci u stanje pripravnosti. Proizvod se može isključiti pritiskom na (⏻) u svakom trenutku, čak i kada se istovremeno pritišću drugi gumbi.

Ako na nekom grijaču još uvijek ima preostale topline, to će biti naznačeno na odgovarajućem prikazu grijača.

Odaberite grijač

Ako se pomoću odgovarajućeg gumba za aktivaciju/deaktivaciju grijača (⏻) odabere jedan grijač, treperit će decimalna točka tog prikaza grijača. Za odabrani grijač moguće je podešavanje razine grijanja od 1-9 dodirivanjem kliznog gumba za podešavanje grijanja ili .

Klizni gumb mora se pritisnuti unutar 3 sekunde, u suprotnom se odabir grijača izbriše, a decimalna točka grijača više neće treperiti. Ako se ne obavlja nikakva

radnja unutar 10 sekundi, grijač se prebaci natrag u stanje pripravnosti.

Postavka grijanja se uvijek može promijeniti pritiskom na  od 1-9.

Svaka radnja na kliznom gumbu ili svaka promjena na prikazu demonstrirana je zvučnim signalom.

Uključite dvostruku i trostruku zonu (dostupno samo kod određenih modela)

Uključite dvostruku zonu

Dvostruka zona aktivirat će se nakon odabira željenog grijača pritiskom na (⊙). Zvučni signal potvrđuje odabir. Istovremeno se upali odgovarajući indikator za dvostruku zonu. Još jednim pritiskom na prethodno spomenutu tipku prebacujete se iz jednog statusa u drugi status dvostruke zone: dvostruka zona se isključi odnosno uključi.

Veće područje zone može se aktivirati tek nakon odabira postavke 1-9 za osnovnu zonu grijača.

Uključite trostruku zonu

Dvostruka ili trostruka zona uključit će se tek nakon što se osnovna zona grijača podesi na postavku od 1-9 i nakon odabira grijača. Decimalna točka grijača se upali.

Ako se pritisne (⊙), oglasi se zvučni signal i upali se indikator za dvostruku zonu. Ako se (⊙) pritisne još jednom, još jednom se oglasi zvučni signal, a uključi se grijač trostruke zone. Upalit će se indikator za trostruku zonu, a trostruka zona počinje sa zagrijavanjem.

Nakon još jednog dodira , trostruka zona grijača će se isključiti. Svaka radnja uzrokuje promjenu statusa dvostruke/ trostruke zone ovim redoslijedom: uključenje dvostruke zone, uključenje trostruke zone, isključenje svih većih zona, uključenje dvostruke zone, uključenje trostruke zone itd.

Podesite razinu kuhanja s i bez pojačanja grijanja. Svi grijači opremljeni su funkcijom pojačanja grijanja.



Ako je pojačanje grijanja aktivirano, grijač će djelovati maksimalnom snagom u razdoblju aktivacije pojačanja grijanja koja ovisi o odabranoj postavki grijanja. To je prikazano treperenjem slova "A" naizmjenice s podešenom vrijednosti grijanja (npr. 0,5 sekunde se prikazuje "A", 0,5 sekunde se prikazuje "9") na prikazu grijača. Nakon završetka razdoblja pojačanja grijanja prikazat će se samo podešena stavka grijanja.

Ako želite koristiti funkciju pojačanja grijanja, dodirnite ili klizni gumb pomaknite na stavku 0, a nakon toga ponovno dodirnite stavku 9. Nakon postavljanja stavke grijanja na 9 naizmjenice će se prikazivati slovo "A". To znači da su sada aktivirane stavka grijanja 9 i pojačanje grijanja.

Pojačanje grijanja može se isključiti pomoću kliznog gumba sve dok se ne pojavi postavka grijanja 0.

Isključite pojedinačne grijače

Pojedinačni grijač može se isključiti na 3 različita načina:

- Istovremenim pritiskom desnog i lijevog dijela kliznog gumba .
- Smanjenjem postavke za grijanje na 0 pritiskom desnog i lijevog dijela kliznog gumba .
- Korištenjem funkcije mjerača vremena za odgovarajući grijač

Funkcija mjerača vremena

Mjerač vremena omogućuje sljedeće značajke:

Upravljačka ploča može istovremeno pokrenuti mjerač vremena za maksimalno 4 grijača s 1-minutnim podsjetnikom (koji se ne može dodijeliti određenom grijaču). Svi mjerači vremena mogu se koristiti samo u operativnom načinu rada. Mjerač vremena grijača može se dodijeliti za aktivirani grijač koji je podešen na stavku između 1-9. Minutni podsjetnik neovisan je od bilo kojeg grijača.

Kako bi se koristile obje funkcije, potrebno je aktivirati funkciju mjerača vremena pritiskom na gumb za aktivaciju/deaktivaciju mjerača vremena .



Pritiskom na  prvi put nakon aktivacije grijača, upravljačka ploča predlaže minutni podsjetnik (ne treperi pokazivač zone kuhanja, svi su ili uključeni ili isključeni).

Ponovnim pritiskom na , upravljačka ploča predlaže dodjeljivanje jednom od aktiviranih grijača treperenjem pokazivača zone kuhanja. Sada će se čuti zvučni signal povezanog mjerača vremena.

Ponovnim pritiskom na , predlaže se sljedeći mjerač vremena za dodjeljivanje

sljedećem aktiviranom grijaču u smjeru kazaljke na satu. I tako dalje...

Minutni podsjetnik

Bez obzira na to da li je grijač aktiviran ili nije, minutnim podsjetnikom može se upravljati dodiranjem na . Prikazani "00" pokazuje da je mjerac vremena aktiviran, a točka na desnoj strani prikaza mjeraca vremena naznačava da je i  sada povezan za podešavanje vrijednosti mjeraca vremena.

Minutni podsjetnik bira se samo kad su pokazivači zone kuhanja uključeni ili isključeni (ne treperi ni jedan pokazivač zone kuhanja).

Uz pomoć  moguće je podešavanje vrijednosti mjeraca vremena.

Nakon uspješno podešenog minutnog podsjetnika mjeraca vremena, mjerac vremena počinje s odbrojavanjem.

Minutni podsjetnik neće se zaustaviti isključivanjem proizvoda ili aktiviranjem funkcije zaključavanja tipki, već će nastaviti s radom sve do kraja odbrojavanja.

Nakon što mjerac vremena dođe do "00", zvučni signal označava prekid odbrojavanja.

Kako bi se zvučni signal prekinuo, potvrdite prekid odbrojavanja dodiranjem na bilo koju tipku.

Mjerac vremena grijanja

Mjeraci vremena grijanja mogu se podesiti samo za aktivirane grijače (postavka grijača mora biti između 1-9).

Prvim pritiskom na  aktivira se minutni podsjetnik. Ponovnim pritiskom mjerac vremena dodjeli se aktiviranom grijaču. Predložena dodjela naznačena je treperenjem pokazivača zone kuhanja.

Ponovnim pritiskom na  nakon aktivacije prvog mjeraca vremena grijača, upravljačka ploča predlaže dodjelu mjeraca vremena sljedećeg aktiviranog grijača u smjeru kazaljke na satu. Prijedlog za dodjelu naznačen je treperenjem pokazivača zone kuhanja.

Pritiskom na  moguće je podešavanje vrijednosti mjeraca vremena za grijač.

Mjerac vremena prvog podešenog mjeraca vremena grijača prikazan je stalno upaljenim pokazivačem zone kuhanja.

Ponovnim pritiskom na  sljedeći mjeraci vremena mogu se dodijeliti ostalim aktiviranim grijačima.

10 sekundi nakon posljednje radnje prikaz mjeraca vremena prebaci se na sljedeći podešeni mjerac vremena.

Dodijeljeno područje tog mjeraca vremena prikazuje se uvijek treperenjem pokazivača zone kuhanja. Broj uključenih mjeraca vremena vidljiv je prema broju upaljenih pokazivača zone kuhanja.

Uključivanjem/isključivanjem tipke  mogu se prikazati vrijednosti mjeraca vremena za mjerac vremena grijača i minutni podsjetnik. Dodijeljeno područje uvijek je naznačeno treperenjem.

indikatora zone kuhanja. Ako ne treperi ni jedan pokazivač zone kuhanja, na

2-znamenkastom prikazu mjerača vremena prikazuje se vrijeme minutnog podsjetnika.

Svi mjerači vremena grijača mogu se izbrisati isključivanjem naprave i prebacivanjem u stanje pripravnosti pritiskom na . Minutni podsjetnik se neće izbrisati, nastaviti će s radom sve dok odbrojavanje ne završi.

Za brisanje mjerača vremena u operativnom načinu rada najprije je potrebno odabrati mjerač vremena uključivanjem/isključivanjem gumba za aktivaciju/deaktivaciju mjerača vremena. Vrijednost se nakon toga može izbrisati na 2 različita načina:

· Smanjite pomakom kliznog gumba  sve dok se na prikazu mjerača vremena ne prikaže "00".

Nakon što mjerač vremena grijača dođe do "00", stavka dodijeljenog grijača postaviti će se na "0".

Kraj odbrojavanja mjerača vremena grijača ili minutnog podsjetnika naznačen je zvučnim signalom. Zvučni signal se utiša odmah nakon pritiska na bilo koju tipku.



Zaključavanje tipki

Funkcija zaključavanja tipki je za blokiranje i postavljanje naprave u način rada uštede energije tijekom operativnog načina rada. Izmjena stavki, npr. povećanje stavke grijanja i ostalo, neće biti moguća. Moguće je samo isključivanje naprave.

Funkcija zaključavanja je aktivirana ako se pritisne gumb za zaključavanje tipki  i drži pritisnut barem 2 sekunde. Ta

radnja potvrđuje se zvučnim signalom. Nakon pritiska dužeg od 2 sekunde treperi pokazivač zaključavanja tipki i grijač se zaključa.

Grijač se može zaključati samo u operativnom načinu rada (Način rada B).

Ako je grijač zaključan, može se koristiti samo tipka , sve ostale tipke su blokirane. Ako se dodirne bilo koja druga tipka u blokiranom načinu rada, oglasi se zvučni signal, treperi pokazivač zaključavanja tipki koji naznačava da je aktivirana funkcija zaključavanja tipki. Moguće je samo isključenje naprave pritiskom na . No, ako se naprava isključi, njezino ponovno pokretanje nije moguće sve dok se ta funkcija ne isključi.

Nakon pritiska na  2 sekunde, isključi se pokazivač zaključavanja tipki. Sada je upravljačka ploča ploče za kuhanje otključana i može se koristiti na uobičajen način.

Blokada za djecu

Funkcija blokade za djecu predviđena je za blokadu uređaja u složenom

procesu koji se sastoji od nekoliko koraka.

Funkcija blokade za djecu i otključavanje uređaja dostupno je samo u stanju pripravnosti.

Najprije je potrebno pritisnuti  sve dok se ne čuje zvučni signal. Nakon toga potrebno je istovremeno pritisnuti desni i lijevi dio kliznog gumba barem 0,5 sekunde, a najviše 1 sekundu. Nakon toga, uređaj se može zaključati desnim dijelom kliznog gumba. Na prikazima svih grijača prikaže se "L" što je potvrda da je funkcija blokade za djecu aktivirana.

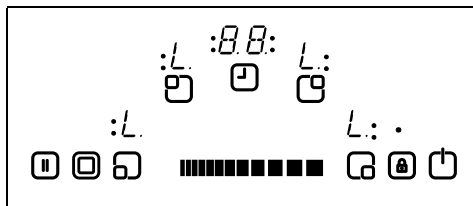

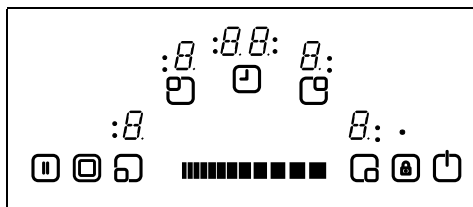

U slučaju da minutni podsjetnik još uvijek djeluje, nastavit će s dobrojavanjem sve dok ne dođe do "00" kada će se začuti zvučni signal. Nakon potvrđivanja kraja vremena, uređaj se zaključa. Tijekom razdoblja kad je uređaj zaključan ne može se aktivirati nijedan gumb.

Na isti način se aktivira/deaktivira i blokada za djecu. Najprije je potrebno pritisnuti  sve dok se ne čuje zvučni signal. Nakon toga potrebno je istovremeno pritisnuti desni i lijevi dio kliznog gumba barem 0,5 sekunde. Zatim pritiskom na lijevi dio kliznog gumba. Na prikazima svih grijača izbriše se "L" što je potvrda da je uređaj uspješno otključan.



Stop & Go

Funkcija Stop & Go koristi se za zaustavljanje radnje grijača tijekom kuhanja. Grijači su uključeni. Nakon prvog pritiska na gumb Stop & Go  isključuje se svi grijači. Nakon drugog pritiska na gumb  svi grijači se uključe.

Sigurnosne funkcije dodirnih i upravljačkih tipki

Za izbjegavanje nehotičnih radnji na upravljačkoj ploči dostupne su sljedeće sigurnosne funkcije.

Sigurnosni prekid napajanja senzora el. energijom

Kako bi se spriječio neželjen, nasumičan rad senzora, uključen je i nadzor senzora.

U slučaju da se pritišće jedna ili više tipki duže od 12 sekundi, nadzor senzora zvučnim signalom naznačava da je ta radnja pogrešna (lonac ili neki drugi predmet nalazi se na tipkama, kvar senzora itd.) i isključuje napravu.

Sigurnosno isključivanje naprave uzrokuje prebacivanje upravljačke ploče u stanje pripravnosti. Na svim prikazima grijača treperit će slovo "F".

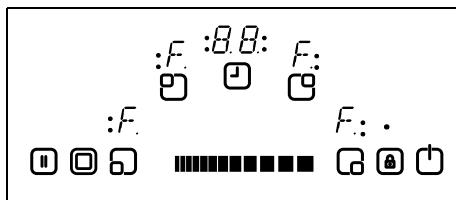

Ako je prisutna preostala toplina, prikazat će se na svim ostalim prikazima grijača.

Upravljačka ploča se nakon toga prebacuje u stanje pripravnosti. Istovremeno se oglasi zvučni signal. 10 minuta nakon toga zvučni signal se ugasi.

Ako više neće biti prisutna ni jedna pogrešna radnja, i vizualni i zvučni signali će se ugasiti.

Isključenje zbog previsoke temperature

Budući da je upravljačka ploča vrlo blizu grijaču na srednjem prednjem dijelu ploče za kuhanje, može doći do toga da nepravilno postavljen lonac, čija polovica se nalazi na upravljačkoj ploči što ne dovodi do sigurnosnog prekida napajanja senzora el. energijom (ne pokriva tipku), zagrijava ploču za kuhanje do vrlo visoke temperature, što čini staklo i tipke nedodirljivima jer se tako mogu opeći prsti.

Kako bi se spriječilo oštećenje upravljačke ploče, upravljačka ploča neprestano nadzire temperaturu i isključuje se u slučaju previsoke temperature.

Isključenje je naznačeno na prikazu 4 grijača sa slovom "t" cijelo to vrijeme sve dok temperatura ne padne.

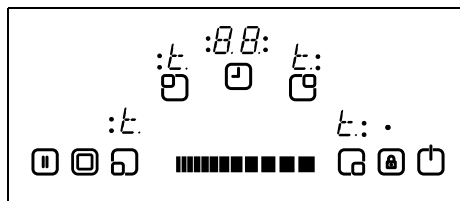

Nakon što temperatura padne slovo "t" nestat će s prikaza, dok se upravljačka ploča prebaci natrag u stanje pripravnosti. To znači da korisnik ponovno može aktivirati napravu pritiskom na .

Ograničenja vremena rada

Upravljačka ploča ima određena ograničenja s obzirom na vrijeme rada. Ako se postavka grijanja za ovaj grijač nije promijenila neko određeno vrijeme, grijač će se automatski isključiti (10 sekundi se prikazuje "0", a nakon toga preostala toplina). Ograničenje vremena rada ovisi o odabranoj postavci grijanja.

Ako je grijaču dodijeljen mjerac vremena, na prikazu mjerača vremena prikazivat će se "00" 10 sekundi. Nakon toga prikaz mjerača vremena se isključuje.

Nakon automatskog isključenja grijača na prethodno opisan način, grijač se ponovno može koristiti i primjenjuje se maksimalno vrijeme rada za određenu postavku grijanja.

Funkcije preostale topline

Nakon svih radnji kuhanja u vitrokeramičkom staklu skladišti se određena količina topline koju zovemo preostala toplina. Upravljačka ploča može približno obračunati stupanj topline stakla u najgorem slučaju. Ako je izračunata temperatura viša od + 60 ° C, to će biti naznačeno na odgovarajućem prikazu grijača nakon isključenja grijača ili upravljačke ploče. Prikaz preostale topline prikazuje se tako dugo sve dok je izračunata temperatura grijača > + 60 ° C.

ČIŠĆENJE I ODRŽAVANJE

Prikaz preostale topline nalazi se na najnižem mjestu liste prioriteta te se prebriše svakom drugom prikazanom vrijednošću tijekom sigurnosnih isključenja i prikazivanja koda greške.

Nakon osiguravanja napajanja upravljačkoj ploči poslije nastalog prekida napajanja, prikaz preostale topline treperi ako je odgovarajući grijač imao preostalu toplinu veću od + 60 ° C prije nastalog prekida napajanja. Prikaz treperi sve dok nije prošlo maksimalno vrijeme preostale topline ili sve dok se taj grijač ne odabere i aktivira.

Posuđe s grubim dnom ne smije se koristiti na ovoj ploči za kuhanje budući da može ogrepsi staklo-keramičku površinu. Dno posuđa koje se smije koristiti mora biti debelo i ravne površine. Prije uporabe provjerite ako su dna posuđa čista i suha.

Posuđe uvijek stavite na zonu kuhanja prije uključanja grijača. Ako je moguće, na posuđe uvijek stavite poklopce. Dno posuđa ne smije biti manje ili veće od zone kuhanja. Treba biti odgovarajuće veličine kako je prikazano u nastavku kako se energije ne bi trošila uzalud.

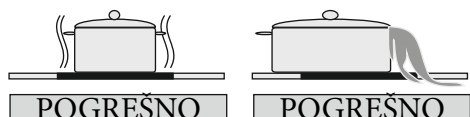
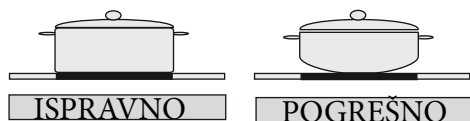

Prije čišćenja ploče za kuhanje utikač izvadite iz utičnice. Zatim, provjerite ako se u napravi još uvijek ne nalazi preostala toplina. Vitrokeramičko staklo vrlo je otporno na visoke temperature i pregrijavanje. Ako se u napravi nalazi preostala toplina, na prikazu grijača treperi "H". Kako biste izbjegli opekline, ostavite napravo da se ohladi do kraja.

Uklonite sve ostatke hrane i masnoće uz pomoć strugalice. Zatim, obrišite ploču za kuhanje odgovarajućim

deterdžentom i očistite vlažnom krpom. Očistite napravu do kraja uz pomoć čiste suhe krpe.

Ako su se na površini ploče za kuhanje nehotice rastopili aluminijska folija ili plastični predmeti, odmah ih uklonite s vruće površine kuhanja uz pomoć strugalice. Na taj način spriječit ćete potencijalan oštećenja površine. To se također odnosi na šećer ili hranu koja sadrži šećer koji se prosipao po ploči za kuhanje.

Ako se na površini ploče za kuhanje rastopila neka druga hrana, uklonite prljavštinu nakon što se naprava ohladi. Koristite sredstvo za čišćenje staklo keramike ili nehrđajućeg čelika kad čistite površinu.

Nemojte koristiti spužvu za pranje suđa ili abrazivne žičane spužve za čišćenje vitrokeramičke površine. Ti materijali mogu oštetiti površinu.

Nemojte koristiti kemijske deterdžente, sprejeve ili sredstva za uklanjanje mrlji na vitrokeramičkoj površini. Takvi materijali mogu uzrokovati požar ili uklanjanje boje na vitrokeramičkoj površini. Očistite uz pomoć vode i deterdženta.



Service & Support

Visit Our Website

sharphomeappliances.com

52299733

SHARP

Be Original.