



KH-6V13BS00

Cooking

NL Handleiding

BG Инструкции за Употреба

HR Upute za Uporabu

CZ Návod k Obsluze

HU Használati Utasítás

EE Kasutusjuhend



GB-Declaration of conformity

We declare that our products meet the applicable European Directives, Decisions and Regulations and the requirements listed in the standards referenced.

DE-Konformitätserklärung

Wir erklären, dass unsere Produkte die geltenden europäischen Richtlinien, Entscheidungen und Regularien sowie die in den referenzierten Standards gelisteten Anforderungen erfüllen.

FR-Déclaration de conformité

Nous déclarons que nos produits sont conformes aux Directives, Décisions et Règlements européennes en vigueur et aux exigences visées dans les normes citées en référence.

ES-Declaración de conformidad

Declaramos que nuestros productos cumplen con las Directivas Europeas, Decisiones y Regulaciones aplicables y los requisitos enumerados en dichas normativas.

PT-Declaração de conformidade

Declaramos que os nossos produtos cumprem as Diretivas Europeias, Decisões e Regulamentos aplicáveis e os requisitos enumerados nas referências normalizadas.

NL-Conformiteitsverklaring

We verklaren dat onze producten voldoen aan de van toepassing zijnde Europese richtlijnen, besluiten en voorschriften in de normen waarnaar wordt verwezen.

IT-Dichiarazione di conformità

Dichiariamo che i nostri prodotti sono conformi

a Direttive, Decisioni e Regolamenti europei e ai requisiti elencati negli standard di riferimento.

GR-Δήλωση συμμόρφωσης

Δηλώνουμε ότι τα προϊόντα μας πληρούν τις εφαρμόσιμες Ευρωπαϊκές Οδηγίες, Αποφάσεις και Κανονισμούς, καθώς και τις απαιτήσεις που περιέχονται στα πρότυπα όπου γίνεται αναφορά.

BG-Декларация за съответствие

Ние заявяваме, че нашите продукти отговарят на приложимите европейски директиви, решения и регламенти и на изискванията, посочени в гореописаните стандарти.

CZ-Prohlášení o shodě

Prohlašujeme, že naše výrobky splňují příslušné evropské směrnice, rozhodnutí, předpisy a požadavky uvedené ve zmiňovaných normách.

SK-Vyhlasenie o zhode

Vyhlasujeme, že naše produkty spĺňajú príslušné smernice, rozhodnutia, nariadenia a požiadavky vypísané v uvedených štandardoch.

EE-Vastavusdeklaratsioon

Deklareerime, et meie tooted vastavad kohaldatavatele Euroopa direktiividele, otsustele ja määrustele ning viidatud standardites sätestatud nõuetele.

SV-Försäkran om överensstämmelse

Vi försäkrar att våra produkter uppfyller gällande EU-direktiv, beslut och förordningar och de krav som anges i de standarder som refereras.

FI-Yhteensopivuuslauseke

Tuotteemme ovat yhteensopivia EU:n tuotedirektiivin, päätösten ja säädösten kanssa, sekä niissä listattujen standardien kanssa.

HR-Izjava o skladnosti

Izjavljujemo da su naši proizvodu u skladu s

primjenjivim Direktivama, Odlukama i Uredbama Europske unije te zahtjevima navedenima u spomenutim standardima.

SR-Izjava o usklađenosti

Izjavljujemo da naši proizvodi zadovoljavaju primenljive evropske direktive, odluke i propise, kao i zahteve navedene u naznačenim standardima.

DA-Overensstemmelseserklæring

Vi erklærer, at vores produkter opfylder de gældende europæiske direktiver, beslutninger og forordninger, og de anførte standarder der henvises til.

NO-Samsvarserklæring

Vi erklærer at våre produkter oppfyller de gjeldende europeiske direktiver, beslutninger og forskrifter, og kravene i standardene som det henvises til.

UK-Декларація відповідності

Цим ми заявляємо, що наші продукти відповідають усім застосовним директивам, рішенням та нормам Європейського союзу. Вимоги зазначено в додаткових матеріалах щодо стандартів.

MK-Декларација за усогласеност

Изјавуваме дека нашите производи ги исполнуваат применливите европски директиви, решенија и одредби, како и побарувањата наведени во посочените стандарди.

RO-Declarație de conformitate

Noi declarăm că produsele noastre respectă Directivele Europene, Deciziile și Reglementările aplicabile și condițiile enumerate în standardele menționate.

HU-Megfelelőségi nyilatkozat

Ezúton igazoljuk, hogy termékeink megfelelnek az EU direktíváknak, jogszabályoknak, előírásoknak. Az előírások felsorolása a referencia tartalmaknál.

SL-Izjava o skladnosti

Zagotavljamo, da so naši izdelki skladni z ustreznimi evropskimi direktivami, sklepi in predpisi ter zahtevami, ki so navedene v referenčnih standardih.

AL-Deklarata e konformitetit

Ne deklarojmë se produktet tona përmbushin Direktivat e aplikueshme evropiane, Vendimet dhe Rregulloret si dhe kërkesat e renditura në standardet e referuara.

LT-Atitikties deklaracija

Tvirtiname, kad mūsų produktai atitinka susijusiose Europos direktyvose, sprendimuose ir reglamentuose pateikiamų standartų keliamus reikalavimus.

LV-Atbilstības deklarācija

Mēs apliecinām, ka mūsu produkti atbilst attiecīgajām Eiropas direktīvām, lēmumiem un noteikumiem, kā arī prasībām, kas norādītas pieminētajos standartos.

PL-Deklaracja zgodności

Oświadczamy, że nasze produkty spełniają wymagania odpowiednich dyrektyw, decyzji i regulacji Unii Europejskiej oraz wymagania określone w wymienionych standardach.

INHOUD

BESCHRIJVING VAN DE KOOKPLAAT

VEILIGHEIDSWAARSCHUWINGEN

INSTALLATIE

Het plaatsen van uw inbouw-kookplaat

Elektrische aansluiting van uw kookplaat

GEBRUIK

In- en uitschakelen van de bediening

Pit selecteren

Aanzetten van twee- en drievoudige zones

Kookstand met en zonder warmteboost instellen

Uitschakelen van individuele verwarmers

Timer-functie

Vergrendelingslot

TOUCH-BEDIENINGSPANEEL

VEILIGHEIDSFUNCTIES

Uitzetten sensorveiligheid

Uitschakelen bij te hoge temperatuur

Beperkingen functioneringstijd

Restwarmtefuncties

REINIGING EN ONDERHOUD

BESCHRIJVING VAN DE KOOKPLAAT

Beste klant,

Het is belangrijk dat u deze handleiding leest voor de beste prestaties en om de levensduur van uw toestel te verlengen. Wij raden u aan om deze handleiding te bewaren voor toekomstig gebruik.

Uw nieuwe kookplaat heeft een garantie, die u een langdurende service zal geven. Deze garantie is alleen van toepassing als het apparaat wordt geïnstalleerd en gebruikt in overeenstemming met de bedienings- en installatie-instructies beschreven in deze handleiding.

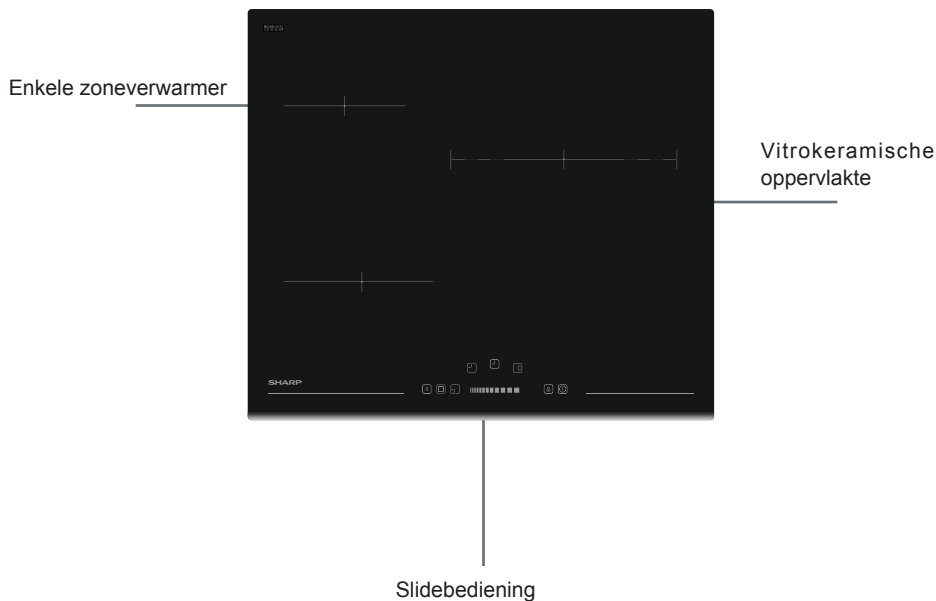

Opmerking: Het uiterlijk van uw kookplaat kan misschien anders zijn dan het hierboven weergegeven model vanwege zijn configuratie.

VEILIGHEIDSWAARSCHUWINGEN

LEES DEZE INSTRUCTIES AANDACHTIG EN VOLLEDIG DOOR VOORDAT U UW NIEUWE APPARAAT IN GEBRUIK NEEMT EN BEWAAR DEZE OP EEN HANDIGE PLAATS OM HEM OPNIEUW TE KUNNEN RAADPLEGEN, ALS DAT NODIG IS.

DEZE HANDLEIDING IS SAMENGESTELD VOOR MEER DAN EEN MODEL. HET IS DUS MOGELIJK DAT UW APPARAAT NIET ALLE FUNCTIES HEEFT, DIE IN DEZE HANDLEIDING STAAN VERMELD. BEKIJK BIJ HET DOORNEMEN VAN DEZE GEBRUIKSAANWIJZING AANDACHTIG DE AFBEELDINGEN.

Algemene veiligheidswaarschuwingen

- Dit apparaat kan worden gebruikt door kinderen van 8 jaar en ouder en personen met verminderde lichamelijke, zintuiglijke of verstandelijke vermogens of gebrek aan ervaring en kennis, zolang ze onder toezicht staan of zijn geïnstrueerd over het gebruik van het apparaat op een veilige manier en op de hoogte zijn van het gevaar tij-

dens het gebruik. Kinderen mogen niet met het apparaat spelen. Reiniging en onderhoud mag niet zonder toezicht door kinderen worden uitgevoerd.

- **WAARSCHUWING:** Het apparaat en toegankelijke onderdelen worden heet tijdens het gebruik. U dient ervoor te zorgen dat de hete onderdelen van het apparaat niet worden aangeraakt. Kinderen jonger dan 8 jaar dienen afstand te houden van het apparaat, tenzij er voortdurend toezicht is.
- **WAARSCHUWING:** Onbeheerd koken op een kookplaat met vet of olie kan gevaarlijk zijn en kan leiden tot brand. Probeer **NOOIT** om vuur te doven met water. Schakel het apparaat uit en bedek de vlam met bijvoorbeeld een dekfel of branddeken.

- **WAARSCHUWING:** Brandgevaar: geen voorwerpen op de kookplaten bewaren.
- **WAARSCHUWING:** Als het oppervlak is gebarsten, schakel dan het apparaat uit om de mogelijkheid van een elektrische schok te voorkomen.
- Indien de kookplaten voorzien zijn van een deksel, dienen deze schoon te zijn voordat ze worden geopend. En ook het kookplaatoppervlak dient te zijn afgekoeld, voordat het deksel erop wordt geplaatst.
- Het apparaat is niet bedoeld om te worden bediend door middel van een externe timer of afzonderlijke afstandsbediening.
- Gebruik geen agressieve schuurmiddelen of scherpe metalen schrapers om het glas van de oven deur en andere oppervlaktes te reinigen omdat ze het oppervlak kunnen beschadigen, wat kan leiden tot het verbrijzelen van het glas of schade aan het oppervlak.
- Geen stoomreinigers gebruiken voor het reinigen van het apparaat.
- Uw apparaat is geproduceerd in overeenstemming met alle van toepassing zijnde lokale en internationale normen en voorschriften.
- Onderhouds- en reparatiewerkzaamheden mogen alleen worden uitgevoerd door bevoegde onderhoudstechnici. Installatie- en reparatiewerk door onbevoegde technici kunnen u in gevaar brengen. Het is gevaarlijk om de specificaties van het apparaat op enigerlei wijze te veranderen of te modificeren.
- Zorg er voorafgaand aan de installatie voor dat de plaatselijke distributie-omstandigheden (aard van het gas en de gasdruk of elektriciteitsspanning en -frequentie) en de eisen van het apparaat compatibel zijn. De eisen voor dit apparaat staan vermeld op het etiket.
- **VOORZICHTIGHEID:** Dit apparaat is alleen bedoeld voor het koken van voedsel en voor huishoudelijk gebruik binnenshuis en mag niet worden gebruikt voor andere doeleinden of in een andere toepassing, zoals niet-huishoudelijk gebruik of in een commerciële omgeving of als verwarming.
- Alle mogelijke veiligheidsmaatregelen zijn genomen om uw veiligheid te garanderen. Omdat het glas kan breken, dient u voorzichtig te zijn bij

het schoonmaken om krassen te voorkomen. Vermijd slaan of kloppen op het glas met accessoires.

- Zorg ervoor dat het netsnoer niet wordt ingeklemd tijdens de installatie. Als het netsnoer is beschadigd, dient dit te worden vervangen door de fabrikant, zijn onderhoudsmonteur of personen met vergelijkbare kwalificaties om gevaar te voorkomen.

Installatiewaarschuwingen

- Gebruik het apparaat niet voordat deze volledig is geïnstalleerd.
- Het apparaat dient te worden geïnstalleerd en in gebruik worden genomen door een erkende technicus. De producent is niet verantwoordelijk voor eventuele schade, die veroorzaakt kan zijn door gebrekkige plaatsing en installatie door onbevoegden.
- Wanneer u het apparaat uitpakt, zorg ervoor dat het niet is beschadigd tijdens het transport. In het geval van een defect; gebruik het apparaat niet en neem onmiddellijk contact op met een gekwalificeerde onderhoudsmonteur. Omdat de voor verpakking gebruikte materialen (nylon, nietmachines, piepschuim ... etc) schadelijke effecten kunnen veroorzaken bij kinderen, dienen deze te worden verzameld en onmiddellijk worden verwijderd.
- Bescherm uw apparaat tegen atmosferische effecten. Stel het apparaat niet bloot aan effecten zoals zon, regen, sneeuw enz.
- De omringende materialen van het apparaat (kast) dienen minimaal een temperatuur van 100 °C te kunnen weerstaan.
- Tijdens het gebruik
- Plaats geen brandbare of ontvlambare materialen op of in de

buurt van het apparaat als het functioneert.

- Verlaat de kookplaten niet tijdens het koken met vaste of vloeibare oliën. Deze kunnen in brand vliegen ten gevolge van extreme verhitting. Giet nooit water op de vlammen, die worden veroorzaakt door olie. Dek de pan met zijn deksel af om het vuur, dat is ontstaan, te doven en zet het fornuis uit.
- Plaats pannen altijd op het centrum van de kookzone en draai de handgrepen naar een veilige positie, zodat er niet tegen kan worden gestoten of deze kunnen worden gegrepen.
- Verwijder de stekker uit het stopcontact als u het apparaat gedurende langere tijd niet gaat gebruiken. Zet de hoofdschakelaar uit. Draai bovendien de gasklep uit, als u het apparaat niet gebruikt.
- Zorg ervoor dat de bedieningstoetsen van het apparaat altijd in de '0'-stand (uit) staan, als het apparaat niet wordt gebruikt.
- De temperatuur van de onderkant van de kookplaat kan toenemen tijdens het functioneren ervan. Daarom dient er een plank onder het product worden gemonteerd.
- Tijdens het schoonmaken en onderhoud
- Zet het apparaat altijd uit voordat er dergelijke werkzaamheden, zoals schoonmaken of onderhoud, worden uitgevoerd. U kunt dit doen door de stekker van het apparaat uit het stopcontact te halen of door de hoofdschakelaars uit te zetten.
- Verwijder niet de bedieningstoetsen voor het reinigen van het bedieningspaneel.
- **OM DE EFFICIENTIE EN VEILIGHEID VAN UW APPARAAT TE WAARBORGEN ADVISEREN WIJ U OM ALTIJD**

ORIGINELE ONDERDELEN TE GEBRUIKEN EN OM ALLEEN, INDIEN NODIG, ERKENDE ONDERHOUDSMONTEURS TE BELLEN.

INSTALLATIE

De elektrische aansluiting van deze kookplaat, dient door erkende onderhoudsmonteurs of gekwalificeerde elektriciens te worden uitgevoerd, volgens de instructies in deze handleiding en in overeenstemming met de huidige regelgeving.

- Zorg ervoor, voordat u het apparaat thuis op het elektriciteitsnet aansluit, dat de conformiteit van de spanningsinstellingen zijn gecontroleerd, die in de beschikbare informatie worden vermeld.
- De wetten, verordeningen, richtlijnen en normen, die gelden in het land van gebruik dienen te worden nageleefd (veiligheidsvoorschriften, correcte recycling overeenkomstig de voorschriften, enz.).

Het plaatsen van uw inbouw-kookplaat

Controleer na het verwijderen van het verpakkingsmateriaal van het apparaat en de accessoires, dat de kookplaat niet is beschadigd. Gebruik het apparaat niet, indien u schade vermoedt, en neem onmiddellijk contact op met een erkende onderhoudsmonteur of een gekwalificeerde elektricien. Deze ingebouwde kookplaat dient te worden geplaatst in een uitsparing van een werkblad.

Maak een opening met de dimensies, die in de volgende afbeelding staan aangegeven. De afstand tussen de achterkant van de kookplaat en een aangrenzende muur is afhankelijk van de wandoppervlak. Houd gemakkelijk brandbaar materiaal, zoals gordijnen of papier, uit de buurt van de kookplaat.

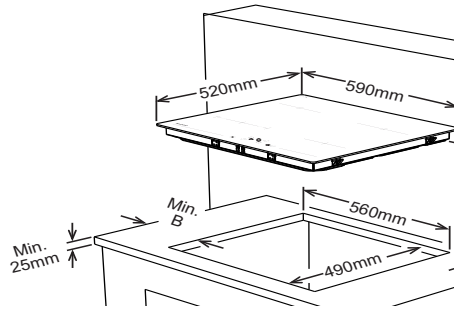

Omringende muren	A (mm)	B (mm)
Brandbaar	60	150
Onbrandbaar	25	40

- Breng het meegeleverde eenzijdig zelfklevende afdichtplakband helemaal rond de onderrand van de kookplaat langs de buitenrand van het keramische glaspaneel aan. Rek deze niet uit.
- Schroef de 4 werkbladmontagebeugels op de zijwanden van het product.

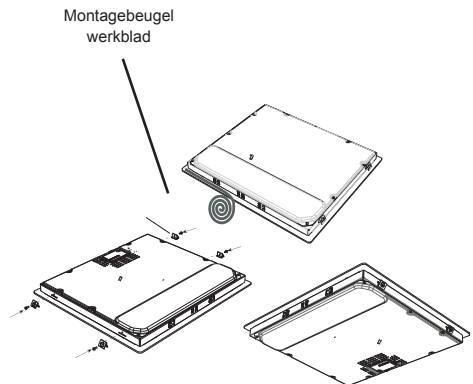

Elektrische aansluiting van uw kookplaat

- Controleer, voordat u doorgaat met de elektrische aansluiting, of de huidige capaciteit van het systeem en het stopcontact voldoende is voor het maximale vermogen van de kookplaat.
- De elektrische installatie van de woning en de stekker dienen geaard te zijn conform de veiligheidsvoorschriften.
- Als er geen speciaal kookplaatcircuit en gezeekerde schakelaar zijn, dienen deze te worden geïnstalleerd door een erkende elektricien voordat de kookplaat wordt aangesloten.
- De gezeekerde schakelaar dient gemakkelijk toegankelijk te zijn als de kookplaat is geïnstalleerd.
- Gebruik geen adapters, stekkerdozen en/of verlengsnoeren.
- Dit apparaat voldoet aan de vereisten van de volgende EEG-richtlijnen:
 1. Keramische kookplaat EEG/73/23 en 93/68, EEG/89/336 met betrekking tot radiostoring,
 2. EEG/89/109 met betrekking tot contact met levensmiddelen.
- Een stroomonderbreker met een contactopening van minstens 3 mm, nominaal 25 A en vertraagde werking, dient binnen het voedingscircuit te zijn geïnstalleerd.
- Voor de vitrokeramische kookplaat met touch-bediening, dient de kabel de volgende kenmerken te hebben: H05VV-F 3X2,5 mm² / 60227 IEC 53. U zult het aansluitschema op de achterzijde van het apparaat vinden.
- Zorg er tijdens de installatie voor dat er geïsoleerde kabels worden ge-

bruikt. Een verkeerde aansluiting kan uw apparaat beschadigen. De garantie biedt geen dekking voor dergelijke schades.

- Alle reparaties dienen door erkende onderhoudsmonteurs of gekwalificeerde elektriciens plaats te vinden.
- Haal de stekker van het apparaat uit het stopcontact voor iedere onderhoudsbeurt. Volg voor heraanluiting zorgvuldig de verbindingsschema's.

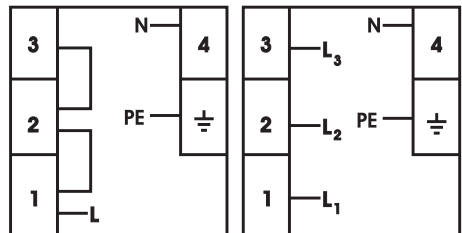

3x2,5 mm² 220V~
3x2,5 mm² 230V~
3x2,5 mm² 240V~

5x1.5 mm² 380V 3N~
5x1.5 mm² 400V 3N~
5x1.5 mm² 415V 3N~

/

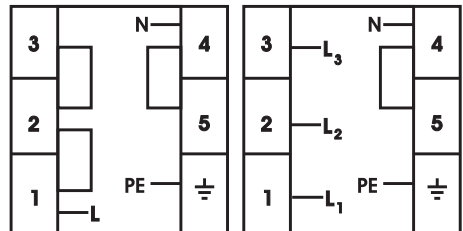

3x2,5 mm² 220V~
3x2,5 mm² 230V~
3x2,5 mm² 240V~

5x1.5 mm² 380V 3N~
5x1.5 mm² 400V 3N~
5x1.5 mm² 415V 3N~

De voedingskabelverbinding kan anders zijn op basis van het type aansluitdoos.

GEBRUIK

Het apparaat wordt bediend door op de toetsen te drukken en de functies worden bevestigd door displays en geluidssignalen.

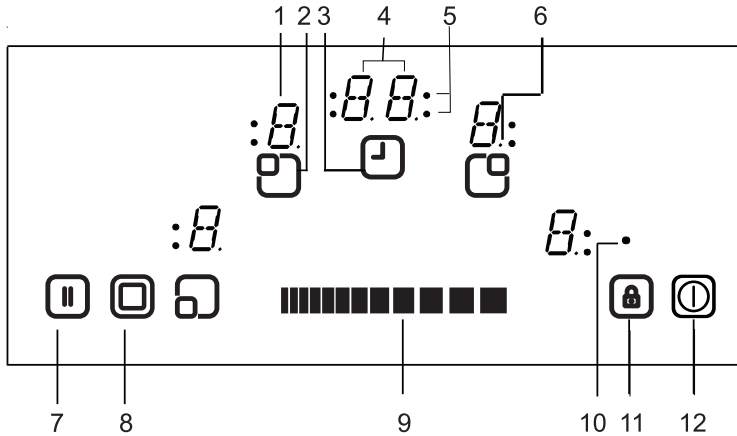

- | | |
|---------------------------------------|-----------------------------------|
| 1- Pit-display | 7- Stop/Go |
| 2- Actieve/Inactieve pit | 8- Twee-/drievoudige zoneselectie |
| 3- Actieve/Inactieve timer | 9- Kookstand/Timer-stijging |
| 4- Timer-display | 10- Vergrendelingsindicator |
| 5- Kookzone-indicatoren timer-functie | 11- Vergrendelingsslot |
| 6- Decimale punt | 12- Aan/uit |

Standby-modus	S-modus	De netspanning is verbonden met de kookplaatbediening en alle pit-displays zijn uit of restwarmte-display is actief.
Bedrijfsmodus	B-modus	Tenminste één pit-display toont een kookstand tussen '0' en '9'.
Vergrendelingsmodus	VR-modus	De kookplaatbediening is vergrendeld.

MODUSBESCHRIJVING



In- en uitschakelen van het apparaat

Als het apparaat in de standby-modus staat, wordt het weer in de bedrijfsmodus gezet door minstens 1 seconde lang op de aan/uit-toets  te drukken. Het klinken van een zoemersignaal bevestigt een succesvolle handeling.

Op alle pitten verschijnt er een '0' en alle Decimale Punten van de pitten knipperen (1 seconde aan, 1 seconde uit).



Als het apparaat niet binnen 10 seconden wordt gebruikt, zullen de displays van alle pitten uitgaan.

Als de displays zijn uitgeschakeld, zal de pit in de standby-modus worden gezet.

Als  meer dan 2 seconden wordt ingedrukt (in de bedrijfsmodus), wordt het apparaat uitgeschakeld en opnieuw in de Standby-modus gezet. Het apparaat kan altijd worden uitgeschakeld door te drukken op , zelfs wanneer andere toetsen gelijktijdig worden ingedrukt.

Als er een restwarmte op een pit staat, dan zal dit worden aangegeven in de desbetreffende kookstand pit-display.

Pit selecteren

Als er één pit wordt gekozen met de bijbehorende actieve/inactieve-pittoets , zal de decimale punt van de desbetreffende pit-display knipperen. Voor de geselecteerde pit kunt u de kookstand tussen 1-9 instellen door het aanraken van de kookstandslidertoetsen 

De slidertoets dient binnen 3 seconden te worden ingedrukt, anders wordt de pitselectie gewist en zal de kookstand (decimale punt) niet verschijnen. Als het apparaat binnen 10 seconden niet verder wordt gebruikt, gaat de pit terug in de S-modus.



De kookstand kan altijd worden gewijzigd door te drukken op  tussen 1-9.

Elke keer dat u de slidertoets bedient of elke display-verandering geeft een zoemersignaal.

Aanzetten van twee- en drievoudige zones (alleen beschikbaar bij enkele modellen)

Aanzetten van drievoudige zones

Een twee- of drievoudige zone kan uitsluitend aangezet worden als op de basiszone van de pit een kookstand tussen 1-9 is ingesteld en de pit is geselecteerd. De punt is aan.

Als op  wordt gedrukt, klinkt het zoemersignaal. De tweevoudige zone-indicator is statisch aan. Als nogmaals op  wordt gedrukt, klinkt nogmaals een signaal. De drievoudige pit is aangezet. De drievoudige zone-indicator is verlicht en de drievoudige zone wordt ingeschakeld.

Als nogmaals op  wordt gedrukt, wordt de drievoudige zone van de pit weer uitgeschakeld. Elke handeling veroorzaakt een statusverandering van de twee-/drievoudige zones op navolgende wijze: tweevoudige zone aan, drievoudige zone aan, alle uitgebreide zones uit,

tweevoudige zone aan, drievoudige zone aan, tweevoudige zone aan, etc. ...)

Kookstand met en zonder warmteboost instellen Alle pitten zijn voorzien van een warmteboost-functionaliteit.



Als de warmteboost actief is, dan zal de pit gedurende de warmteboost-tijd met het maximale vermogen functioneren, afhankelijk van de gekozen kookstand. Dit wordt aangegeven door middel van een knipperende 'A', afgewisseld door de kookstandwaarde (bijvoorbeeld 0,5 sec 'A' en 0,5 sec '9') in de pit-display. Zodra de warmteboosttijd eindigt, zal alleen de kookstand worden aangegeven.

Als de warmteboost gebruikt moet worden voor een pit, stel de kookstand dan in op 0 en raak vervolgens kookstand 9 opnieuw aan. Na het instellen van de warmte naar stand 9, zal 'A' afwisselend worden aangegeven. Dit betekent dat kookstand 9 en de warmteboost actief zijn.

De warmteboost kan worden uitgeschakeld door uw vinger over de slidebediening te schuiven, totdat kookstand '0' verschijnt.

Uitschakelen van individuele verwarmers

Een aparte pit kan op 3 verschillende manieren worden uitgeschakeld:

- Door zowel het rechter als het linker deel van de slidertoets  gelijktijdig in te drukken.
- Vermindering van de kookstand naar '0' door zowel het rechter als het linker deel van de slidertoets  in te drukken.

- Gebruik van de timer-uitschakelfunctie voor de desbetreffende pit

Timer-functie

De timer biedt de volgende functies:

De timers van maximaal 4 pitten en 1 kookwekker (niet toegewezen aan een bepaalde pit) kunnen tegelijkertijd worden ingesteld. Alle timers kunnen worden gebruikt in de B-modus. Een pit-timer kan alleen worden ingesteld voor een actieve pit met een kookstand tussen 1-9. De kookwekker is onafhankelijk van een bepaalde pit.

Om beide functies te gebruiken dient de timer-functie te zijn geactiveerd door de actief/inactief timer-toets .

Door voor de eerste keer op  te drukken na het activeren van de pitten, kan de kookwekker ingesteld worden (er knippert geen kookzone-indicator, ze zijn allemaal aan of uit).

Door voor de tweede keer op  te drukken, kan deze voor een van de geactiveerde pitten worden ingesteld door middel van de knipperende kookzone-indicator. Nu is de timer gekoppeld aan een bepaalde kookzone.

Door opnieuw op  te drukken kan de volgende timer, in de richting van de wijzers van de klok, voor de volgende actieve pit worden ingesteld. Enzovoort...

Kookwekker

Ongeacht of een pit is geactiveerd of niet kan de kookwekker worden bediend door op  te drukken. De zichtbare '00' geeft aan dat de timer actief is en de punt in

de rechter timer-display geeft aan dat  nu gebruikt kan worden voor het instellen van de timer-waarde.

De kookwekker wordt geselecteerd als alle kookzone-indicatoren statisch aan of uit (er knippert dan geen kookzone-indicator) zijn.

Met  kan de timer-waarde worden ingesteld.

Na een succesvolle instelling van de kookwekkertijd, loopt de timer af.

De kookwekker zal niet worden gestopt door het uitschakelen van het apparaat of het activeren van de sleutelvergrendelingsfunctie en zal doorgaan totdat deze afloopt.

Nadat de timer '00' heeft bereikt, geeft de zoemer aan dat de tijd verstreken is.

Om dit zoemersignaal te stoppen dient u een bevestiging te geven door op een willekeurige toets te drukken.

Pit-timer

Pit-timers kunnen alleen worden ingesteld voor geactiveerde pitten (kookstand dient te zijn ingesteld tussen 1-9)

Door voor de eerste keer op  te drukken wordt de kookwekker geactiveerd. Druk voor de tweede keer op de toets om de timer toe te wijzen aan de geactiveerde pit. De voorgestelde toewijzing wordt aangegeven door de desbetreffende kookzone-indicator, die dan knippert.

Door opnieuw op  te drukken na de eerste pit-timer te hebben geactiveerd, wordt de volgende actieve pit met de

klok mee toegewezen aan de timer. Het voorstel van de toewijzing wordt aangegeven door het knipperen van de kookzone-indicator.

Door op  te drukken kan de timer-waarde worden ingesteld.

De lopende timer van de eerste ingestelde pit-timer wordt aangegeven door de statisch verlichte kookzone-indicator.

Door nogmaals op  te drukken, worden de volgende timers aan andere actieve pitten worden toegewezen.

10 seconden na de laatste werking zal de timer-display veranderen in de timer, die hierna het eerst zal aflopen.

De toewijzing van die timer wordt altijd weergegeven door een knipperende kookzone-indicator. Het aantal aflopende timers kunt u herkennen aan het aantal kookzone-indicators, die statisch aanstaan.

Door middel van de toets  kunt u de timer-waarden van de pit-timer en de kookwekker weergeven. De toewijzing wordt altijd aangegeven door het knipperen van de

drievoudige zone-indicator Als er geen kookzone-indicator knippert, wordt de kookwekkertijd weergegeven in de 2-cijferige timer-display.

Alle pit-timers kunnen worden gewist door het uitschakelen van het apparaat in de S-modus door middel van de toets . Een kookwekker zal niet worden gewist en zal blijven werken totdat het gebruik afloopt.

Om een timer in de functioneringsmodus te wissen, dient u eerst de timer te selecteren door op de actief/inactief timer-toets te blijven drukken totdat deze wordt weergegeven. De waarde kan op 2 verschillende manieren worden gewist:

verlaag de waarde door uw vinger over het de slidebediening  te schuiven, totdat '00' in de timer-display verschijnt.

Na het bereiken van '00' in een pit-timer, zal de kookstand worden ingesteld op '0'.

Een pit-timer of kookwekker die afloopt zal een zoemersignaal geven. Deze zal uitgaan als er ter bevestiging op een willekeurige toets wordt gedrukt.

Vergrendelingslot

De vergrendelingsfunctie is voor het blokkeren van functies en stelt het apparaat in een veilige modus in tijdens het gebruik. Wijzigingen door aanraking, zoals het verhogen van warmte-instellingen en andere wijzigingen, zijn dan niet mogelijk. Het is alleen mogelijk het apparaat uit te zetten.

De vergrendelingsfunctie wordt geactiveerd als de vergrendelingstoets  minstens 2 seconden wordt ingedrukt. Deze instelling wordt bevestigd door een zoemersignaal. Na een succesvolle werking van meer dan 2 seconden gaat de vergrendelingsindicator knipperen en wordt de pit vergrendeld.

De pit kan alleen worden vergrendeld in de functioneringsmodus (B-modus).

Als het apparaat is vergrendeld, werkt alleen  en zijn alle andere toetsen

geblokkeerd. Als er een toets wordt bediend in de geblokkeerde modus, zal er een zoemersignaal klinken en de vergrendelingsindicator zal dan knipperen om te laten zien dat de vergrendelingsfunctie is geactiveerd. Het is dan alleen mogelijk om door middel van de toets  het apparaat uit te schakelen. Indien u het apparaat uitgeschakeld hebt, kunt u dit niet opnieuw opstarten zonder eerst de vergrendelingsfunctie uit te zetten.

Nadat u gedurende 2 seconden op  hebt gedrukt, verdwijnt de vergrendelingsindicator. Nu is de kookplaat bediening weer ontgrendeld en kan deze weer normaal worden bediend.

Kinderslot

Het doel van de kinderslotfunctie is de vergrendeling van het apparaat aan de hand van een ingewikkeld meerstappenproces.

Het vergrendelen en ontgrendelen van het kinderslot is uitsluitend beschikbaar in de S-modus.

Eerst dient op  gedrukt te worden tot het zoemersignaal klinkt. Vervolgens dient gelijktijdig op zowel het rechter als het linker deel van de slidertoets gedrukt te worden, gedurende minstens 0,5 seconden, maar maximaal 1 seconde. Daarna kan het apparaat vergrendeld worden met het rechter deel van de slidertoets. Op alle vier de pit-displays verschijnt een 'L' bij wijze van bevestiging.

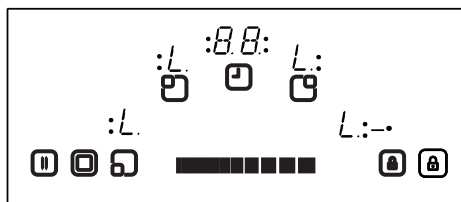

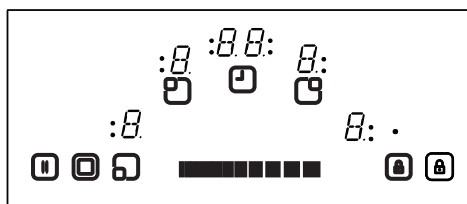

Als de kookwekker nog loopt, zal deze doorgaan tot '00' is bereikt, waarna de timer piept. Nadat bevestigd is dat de timer is afgelopen, is het apparaat volledig vergrendeld. Geen enkele toets kan gebruikt worden, zolang het apparaat vergrendeld is.

Het kinderslot kan op dezelfde manier gedeactiveerd worden als waarop het geactiveerd wordt. Druk eerst op , tot er een pieptoon te horen is. Druk vervolgens het rechter en linker deel van de slidetoets gelijktijdig in gedurende minstens 0,5 seconden en druk daarna nogmaals op het linker deel. Ter bevestiging van de succesvolle ontgrendeling verdwijnt het symbool 'L' meteen van de displays.



Stop & Go

De Stop & Go-functie wordt gebruikt om pitten tijdens het koken te pauzeren. De witte pitten zijn in gebruik en als de Stop & Go -toets voor de eerste

keer wordt ingedrukt, worden alle pitten uitgeschakeld. Nadat voor de eerste keer op  wordt gedrukt, worden alle pitten ingeschakeld.

Touch-bedieningspaneel veiligheidsfuncties

De volgende veiligheidsfuncties zijn beschikbaar om onbedoelde werking van de kookplaatbediening te voorkomen.

Uitzetten sensorveiligheid

Een sensorcontrole voorkomt ongewenste, willekeurige sensorwerking van het apparaat.

Indien er één of meer toetsen langer dan 12 seconden worden ingedrukt, geeft de sensorcontrole de verkeerde bediening (indien er een object op de toets is geplaatst, er een sensorstoring is opgetreden, etc.) met een zoemersignaal aan en wordt het apparaat automatisch uitgeschakeld.

De veiligheidsuitschakeling zorgt ervoor dat de kookplaatbediening in de S-modus wordt gezet. Er zal dan een 'F' knipperen in alle pit-displays.

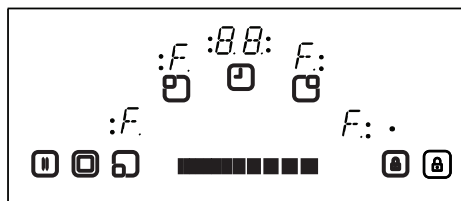

Als er nog restwarmte aanwezig is, zal deze worden weergegeven in alle andere pit-displays.

De kookplaatbediening gaat dan in de S-modus. Tegelijkertijd klinkt er dan een zoemersignaal. Na 10 minuten zal dit signaal stoppen.

Indien er dan niet langer sprake is van een onjuiste bediening, zullen de visuele en zoemersignalen beiden verdwijnen.

Uitschakelen bij te hoge temperatuur

Omdat de locatie van de bediening zich zeer dichtbij de pit in het midden vooraan de kookplaat bevindt, kan het voorkomen dat een onjuist geplaatste pan half op de bedieningstoetsen staat en niet waargenomen wordt door de veiligheidssensor voor de automatische uitschakeling (en geen toets bedekt). Hierdoor kan de kookplaat tot een hele hoge temperatuur worden verwarmd, waardoor het glas en de toetsen te heet worden en niet kunnen worden aangeraakt.

O m s c h a d e a a n d e kookplaatbedieningsunit te voorkomen, wordt de temperatuur constant gecontroleerd en schakelt automatisch uit in het geval van oververhitting.

Dit wordt in de 4 pit-displays aangegeven met de letter 't' totdat de temperatuur afneemt.

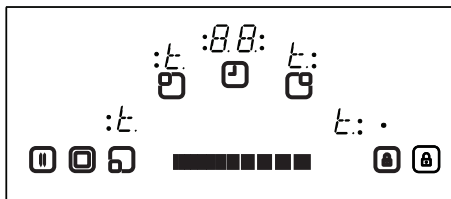

Nadat de temperatuur is gedaald, zal de 't'-weergave verdwijnen en de kookplaatbedieningsunit valt dan terug in de S-modus. Dit betekent dat de gebruiker het apparaat opnieuw kan activeren door op (A) te drukken.

Beperkingen functioneringstijd

De kookplaatbedieningsunit heeft een beperking van de werktijd. Als de kookstand voor een pit gedurende een bepaalde periode niet is veranderd, dan zal de pit automatisch uitgaan (er wordt dan gedurende 10 seconden een '0' weergegeven, vervolgens de restwarmte). De grens van de gebruiksduur is afhankelijk van de gekozen kookstand.

Als een timer is ingesteld voor een pit dan zal gedurende 10 seconden '00' op de timer-display worden weergegeven. Daarna zal de timer-display uitgaan.

Nadat de pit automatisch is uitgeschakeld, zoals hierboven wordt beschreven, kan de pit weer worden gebruikt en

de maximale gebruiksduur voor deze kookstand worden toegepast.

Restwarmtefuncties

Nadat alle kookprocessen voltooid zijn, is er warmte opgeslagen in het vitrokeramische glas. Dit is de zogenaamde restwarmte. De bediening van het apparaat kan globaal berekenen hoe heet het glas in het ergste geval is. Als de berekende temperatuur hoger is dan + 60 °C, dan zal dit worden aangegeven in de desbetreffende pit-display nadat de pit of kookplaatbediening is uitgeschakeld. De restwarmte wordt weergegeven zolang de berekende pit-temperatuur > + 60 °C.

De weergave van de restwarmte heeft de laagste prioriteit en wordt overschreven door elke andere display- waarde, tijdens automatische uitschakelingen (voor de veiligheid) en bij foutcodes.

Na het opnieuw aanzetten van de voedingsspanning op de kookplaatbediening, nadat er een stroomonderbreking heeft opgetreden, gaat de restwarmte-display knipperen als de desbetreffende pit een restwarmte heeft, die hoger is dan + 60°C, voordat de stroomonderbreking optrad. De display zal knipperen totdat de max. restwarmtetijd is verstreken of de pit wordt geselecteerd en geactiveerd.

REINIGING EN ONDERHOUD

Kookgerei met ruwe bodems mag niet worden gebruikt, omdat dit krassen op de keramische plaat kan veroorzaken. De onderkant van kookgerei dient zo dik en vlak mogelijk te zijn. Zorg ervoor dat de onderkant van kookgerei schoon en droog is, voordat u deze in gebruik neemt.

Plaats kookgerei op de kookzone voordat deze wordt ingeschakeld. Plaats, indien mogelijk, altijd een deksel op kookgerei. De onderkant van kookgerei dient niet kleiner of groter dan de kookzone te zijn. Het kookgerei dient de juiste afmeting te hebben, zoals hieronder is aangegeven, om geen energie te verspillen.

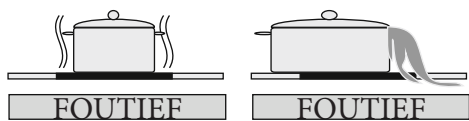
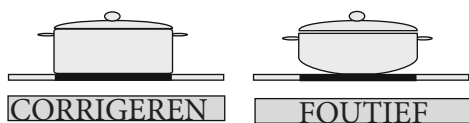

Trek vóór het reinigen van de kookplaat eerst de stekker uit het stopcontact. Controleer vervolgens dat er geen restwarmte meer op de kookplaat staat. De glaskeramische plaat is zeer goed bestand tegen hoge temperaturen en oververhitting. Als er restwarmte in het apparaat is opgeslagen, knippert de 'H' in de pit-display. Laat het apparaat af-

koelen om brandwonden te voorkomen. Verwijder alle etensresten en vet met een raamschraper. Veeg daarna de kookplaat met een geschikt afwasmiddel en een schone vochtige doek af. Wrijf het apparaat na met een schone, droge doek.

Als er per ongeluk aluminiumfolie of plastic voorwerpen op de kookplaat smelten, dienen deze onmiddellijk met een schraper van de hete kookzone te worden verwijderd. Dit voorkomt mogelijke schade aan het oppervlak. Dit geldt ook voor suiker die of suikerhoudend voedsel dat op de kookplaat kunnen worden gemorst.

In het geval van ander smeltend voedsel op het kookplaatoppervlak, kunt u dit verwijderen als het apparaat is afgekoeld. Gebruik voor het schoonmaken hiervan een reinigingsmiddel voor glas, keramiek of roestvrijstaal.

Gebruik geen vaatdoek of schuurspons om het vitrokeramische oppervlak te reinigen. Deze materialen kunnen het oppervlak beschadigen.

Gebruik geen chemische reinigingsmiddelen, sprays of vlekverwijderaars op het vitrokeramische oppervlak. Deze materialen kunnen brand of vitrokeramische kleurvervaging veroorzaken. Reinig met water en afwasmiddel.

Verwijder alle etensresten en vet met een raamschraper. Veeg daarna de kookplaat met een geschikt afwasmiddel en een schone vochtige doek af.

Wrijf het apparaat na met een schone, droge doek.

Als er per ongeluk aluminiumfolie of plastic voorwerpen op de kookplaat smelten, dienen deze onmiddellijk met een schraper van de hete kookzone te worden verwijderd. Dit voorkomt mogelijke schade aan het oppervlak. Dit geldt ook voor suiker die of suikerhoudend voedsel dat op de kookplaat kunnen worden gemorst.

In het geval van ander smeltend voedsel op het kookplaatoppervlak, kunt u dit verwijderen als het apparaat is afgekoeld. Gebruik voor het schoonmaken hiervan een reinigingsmiddel voor glas, keramiek of roestvrijstaal.

Gebruik geen vaatdoek of schuurspons om het vitrokeramische oppervlak te reinigen. Deze materialen kunnen het oppervlak beschadigen.

Gebruik geen chemische reinigingsmiddelen, sprays of vlekverwijderaars op het vitrokeramische oppervlak. Deze materialen kunnen brand of vitrokeramische kleurvervaging veroorzaken. Reinig met water en afwasmiddel.

СЪДЪРЖАНИЕ:

ОПИСАНИЕ

ПРЕДУПРЕЖДЕНИЯ ЗА БЕЗОПАСНОСТ

МОНТАЖ

Разполагане на плота за вграждане

Електрическо свързване на плота за вграждане

УПОТРЕБА

Включване и изключване на управлението

Избор на нагревател

Включване на двойни и тройни зони за готвене

Задаване на топлинна стойност за готвене с или без топлинно усилване

Изключване на отделните нагреватели

Функция таймер

Заклучване на бутоните

ФУНКЦИИ ЗА БЕЗОПАСНОСТ НА СЕНЗОРНОТО УПРАВЛЕНИЕ

Прекъсване на сензора с цел безопасност

Изключване при прекомерно висока температура

Ограничения в продължителността на работа

Остатъчна топлина

ПОЧИСТВАНЕ И ПОДДРЪЖКА

ОПИСАНИЕ

Уважаеми потребители,

за постигане на оптимални резултати при ползването на уреда и удължен експлоатационен период, е важно да прочетете този наръчник. Препоръчваме Ви да запазите наръчника за бъдещи справки.

Вашият нов уред се намира под гаранция и ще Ви служи дълго време. Тази гаранция е валидна единствено ако уредът е монтиран и експлоатиран в съответствие с инструкциите за монтаж и експлоатация, описани в този наръчник.

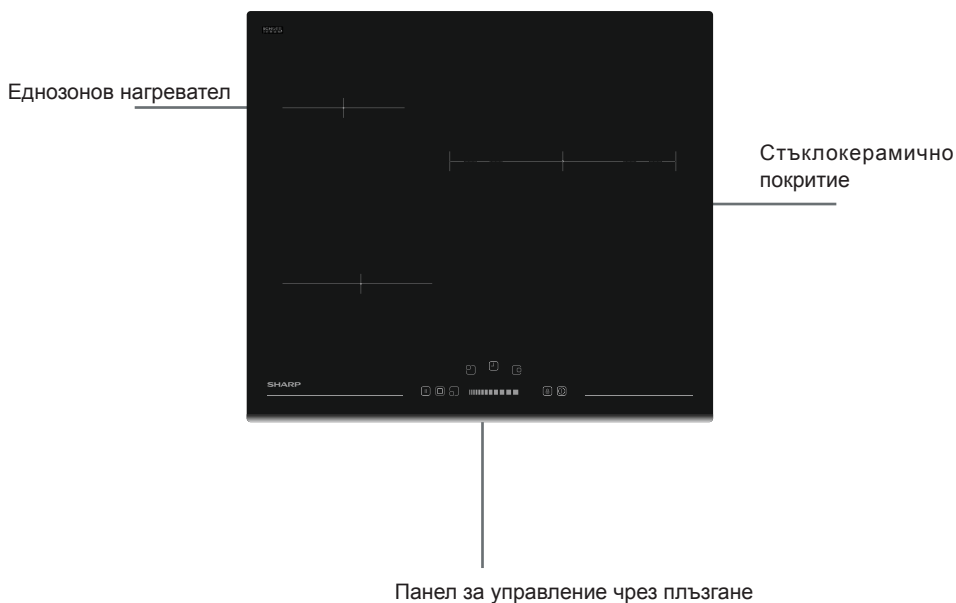

Забележка: Външният вид на Вашия плот може да се различава от конфигурацията на модела, показан на изображението по-горе.

ПРЕДУПРЕЖДЕНИЯ ЗА БЕЗОПАСНОСТ

ПРЕДИ ДА ИЗПОЛЗВАТЕ УРЕДА, ПРОЧЕТЕТЕ ВНИМАТЕЛНО ТЕЗИ ИНСТРУКЦИИ ДОКРАЙ. ПАЗЕТЕ ГИ НА УДОБНО МЯСТО ЗА БЪДЕЩИ СПРАВКИ.

НАРЪЧНИКЪТ Е ПРЕДНАЗНАЧЕН ЗА ПОВЕЧЕ ОТ ЕДИН МОДЕЛ. ВЪЗМОЖНО Е ПРИ ВАШИЯ УРЕД ДА ОТСЪСТВАТ НЯКОИ ОТ ХАРАКТЕРИСТИКИТЕ, ОПИСАНИ В ТОЗИ НАРЪЧНИК. ДОКАТО ЧЕТЕТЕ НАРЪЧНИКА, ОБРЪЩАЙТЕ ОСОБЕНО ВНИМАНИЕ НА ПРИМЕРИТЕ, ПОДКРЕПЕНИ С ИЗОБРАЖЕНИЯ.

Общи предупреждения за безопасност

- Този уред може да бъде използван от деца над 8 годишна възраст, както и от лица с намалени физически, сетивни или умствени възможности, както и от такива с липса на опит и познание, единствено когато са наблюдавани и инструктирани как да използват устройството по безопасен начин и разбират опасностите, които е възможно да въз-

никнат. Децата не трябва да си играят с уреда. Почистването и поддръжката не бива да се осъществяват от деца без родителски надзор.

- **ВНИМАНИЕ:** По време на ползване повърхността на уреда се нагорещява. Внимавайте да не докосвате нагревателите. Деца на възраст под 8 години не трябва да бъдат допускани в близост уреда, освен ако не са наблюдавани непрекъснато.
- **ВНИМАНИЕ:** При пържене с масло или олио не оставяйте уреда без наблюдение, тъй като е възможно да възникне пожар. НИКОГА не правете опит да гасите пожар с вода. Вместо това изключете уреда и покрийте огъня, например с капак или противопожарно одеяло.

- **ВНИМАНИЕ:** Опасност от пожар: не оставяйте предмети върху плота.
- **ВНИМАНИЕ:** В случай че покритието се спуска, изключете уреда, за да избегнете опасността от късо съединение.
- При плотове с капак - всяко разливане на течност върху капака трябва да бъде отстранено, преди да бъде отворен. Също така, преди затваряне на капака е необходимо повърхността на плота да бъде оставена да изстине.
- Уредът не е пригоден за употреба с външен таймер или отделна система за дистанционно управление.
- При почистване на стъклото на вратата и другите повърхности не използвайте абразивни препарати или остри метални стъргалки, тъй като покритията могат да се надраскат и повредят.
- Не почиствайте уреда с помощта на пара.
 - Вашият уред е произведен в съответствие с всички приложими местни и международни стандарти и разпоредби.
 - Действията по поддръжка и ремонт трябва да бъдат изпълнявани единствено от квалифицирани техници. Монтаж и поправка на уреда, извършени от неупълномощено лице могат да застрашат здравето Ви. Изменението или модифицирането на спецификациите на уреда по какъвто и да е начин е опасно.
 - Преди да започнете монтажа се уверете, че местните условия за разпространение (естеството и налягането на газта, както и силата и честотата на подаваното напрежение) и изискванията за функциониране на уреда са съвместими. Изискванията за този уред са посочени върху етикета.
- **ВНИМАНИЕ:** Този уред е предназначен единствено за готвене на храна при условия на битова употреба и не трябва да бъде използван за други цели и форми на приложение (напр. за комерсиални нужди или за отопление на помещения).
- Всички възможни мерки за гарантиране на Вашата безопасност са предприети. При почистване се опитвайте да избегнете надраскване, тъй като стъклото може да се спуска. Избягвайте да удряте стъклото със съдовете.
- Уверете се, че по време на монтажа захранващият кабел не е

приклещен. В случай че захранващият кабел бъде повреден, той трябва да бъде заменен от производителя, негов сервиз или от лице с подобна квалификация, с цел предотвратяване на евентуална опасност.

Предупреждения при монтаж

- Не включвайте уреда преди монтажът да е приключил.
- Уредът трябва да бъде монтиран и въведен в експлоатация от квалифициран техник. Производителят не поема отговорност за повреди, които е възможно да възникнат вследствие на неправилно разположение или монтаж от неупълномощени лица.
- При разопаковане се уверете, че уредът не е бил повреден по време на транспортирането му. В случай че установите повреда, не използвайте уреда, а се свържете незабавно с представител на квалифициран сервиз. Опаковъчните материали (полиетилен, телбод, стиропор и т.н.) могат да окажат вредно въздействие върху деца. Поради това трябва да бъдат събирани и изхвърляни незабавно.
- Предпазвайте уреда от атмосферни влияния. Не го излагайте пряко на слънце, дъжд, сняг и т.н.
- Необходимо е предметите около уреда (напр. шкаф) да могат да издържат на температури от 100°C и повече.
- По време на употреба
- Не поставяйте леснозапалими или експлозивни материали в близост до уреда, докато е включен.
- Не оставяйте уреда без надзор по време на готвене с твърди или течни мазнини. При нагряване с много високи температури е възможно да възникне пламък. Никога не се опитвайте да

гасите възпламенена мазнина с вода. Покрийте тенджерите и тиганите с капак, за да задушите пламъка и изключете уреда.

- Поставяйте тиганите винаги в центъра на зоната за готвене, като завъртате дръжките в безопасно положение, така че да не могат да бъдат бутнати.
- В случай че няма да използвате уреда за продължителен период, изключете захранващия кабел от електрическия контакт. Изключвайте главния превключвател. Освен това, когато уредът не се ползва, дръжте вентила за газ изключен.
- Уверявайте се, че когато не работите с уреда, приборите за управление са винаги поставени в положение "0" (стоп).
- Докато уредът функционира температурата на долната повърхност на плота може да се повиши. Ето защо, под него трябва да бъде монтиран борд.
- При почистване и поддръжка
- Винаги изключвайте уреда преди да започнете действия по почистване и поддръжка. Можете да го направите, след като изключите уреда от електрическата мрежа или изключете главните превключватели.
- При почистване на панела за управление не сваляйте контролните прибори.
- **ЗА ПОДДЪРЖАНЕ НА ЕФЕКТИВНА И БЕЗОПАСНА ЕКСПЛОАТАЦИЯ НА УРЕДА, ВИ ПРЕПОРЪЧВАМЕ ВИНАГИ ДА ИЗПОЛЗВАТЕ ОРИГИНАЛНИ РЕЗЕРВНИ ЧАСТИ И В СЛУЧАЙ НА НУЖДА ДА СЕ СВЪРЗВАТЕ ЕДИНСТВЕНО С НАШИ УПЪЛНОМОЩЕНИ СЕРВИЗНИ ПРЕДСТАВИТЕЛИ.**

МОНТАЖ

Електрическото свързване на този плот трябва да бъде изпълнено от упълномощен сервизен техник или квалифициран електротехник, в съответствие с инструкциите от този наръчник и спазвайки местните разпоредби.

- Преди да свържете уреда към електрическата мрежа в дома си, проверете дали подаваното напрежение съответства на посоченото в наръчника.
- Местните закони, разпоредби, директиви и стандарти, които са в сила, трябва да бъдат спазвани (разпоредби за безопасност, правилно рециклиране в съответствие с нормативните изисквания, и т.н.)

Разположение на плота за вграждане

След като свалите опаковката от уреда и прилежащите му аксесоари се уверете, че по него няма повреди. В случай че подозирате за наличието на такива, се свържете незабавно с упълномощен сервизен техник или квалифициран електротехник, без да използвате устройството.

Този уред трябва да бъде вграден в кухненския плот.

Изрежете отвор с размерите, показани на следващото изображение. Необходимото разстояние между задния край на плота и стената зависи от нейното покритие. Погрижете се в близост до уреда да няма леснозапалими материали като завеси, тапети и т.н.

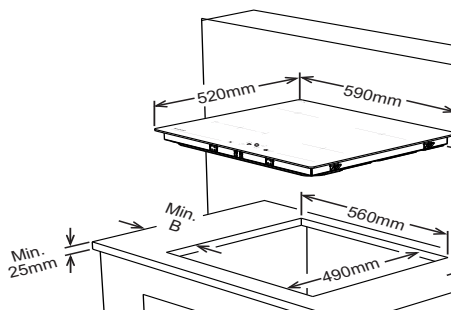

Съседни стени	A (мм)	B (мм)
Лесно запалими	60	150
Трудно запалими	25	40

- Залепете предоставената лента за уплътнение около цялата дължина на долната страна на плота, по продължението на външния ръб на стъклокерамичния панел. Не разтягайте лентата.
- Завийте четирите монтажни конзоли в страните на продукта.

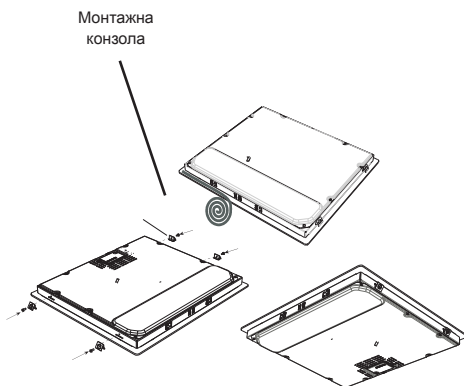

Електрическо свързване на плота за вграждане

- Преди да свържете уреда към електрическата мрежа, проверете дали допустимото токово натоварване на системата съответства на максималната посочена за плота мощност.
- Електрическата инсталация на сградата и използваният електрически контакт трябва да бъдат заземени и да отговарят на правилата за безопасност.
- При отсъствие на отделна верига и превключвател с предпазител за плота, такива трябва да бъдат монтирани от квалифициран електротехник преди уредът да бъде свързан.
- Превключвателят с предпазител трябва да е лесно достъпен, след като плотът бъде монтиран.
- Не използвайте адаптери, разклонители и/или удължители.
- Уредът отговаря на изискванията на следните Директиви на ЕИО:

1. Стъклокерамичен плот ЕИО/73/23 и 93/68, ЕИО/89/336 отнасящи се за радио смущения,

2. ЕИО/89/109 отнасяща се за контакт с храни.

- В захранващата верига трябва да бъде монтиран прекъсвач със забавено функциониране с минимален отвор за контакт от 3 мм и номинална сила 25 А.
- Проводникът за стъклокерамичния плот със сензорно управление трябва да бъде H05VV-F 3X2,5 мм² / 60227 IEC 53. Можете да видите схемата за свързване на гърба на уреда.

- Уверете се, че по време на монтажа се използват изолирани проводници. Неправилно свързване може да повреди уреда. Гаранцията не покрива повреди от този вид.
- Всички ремонтни действия трябва да бъдат изпълнявани от упълномощен сервизен техник или квалифициран електротехник.
- Изключвайте уреда от електрическата мрежа преди предприемане на каквито и да е действия по поддръжка. За повторно свързване проследете схемата, показана по-горе.

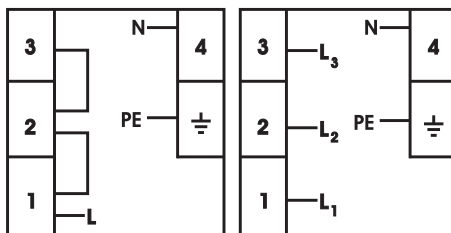

3x2,5 мм² 220V~
3x2,5 мм² 230V~
3x2,5 мм² 240V~

5x1.5 мм² 380V 3N~
5x1.5 мм² 400V 3N~
5x1.5 мм² 415V 3N~

/

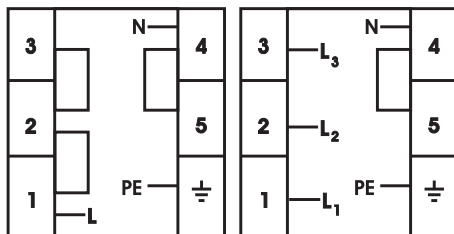

3x2,5 мм² 220V~
3x2,5 мм² 230V~
3x2,5 мм² 240V~

5x1.5 мм² 380V 3N~
5x1.5 мм² 400V 3N~
5x1.5 мм² 415V 3N~

Свързването на захранващия кабел може да се различава в зависимост от типа на клемната кутия.

УПОТРЕБА

Този уред се управлява чрез натискане на бутони, а успешното задаване на функции се потвърждава върху дисплея или чрез звукови сигнали.

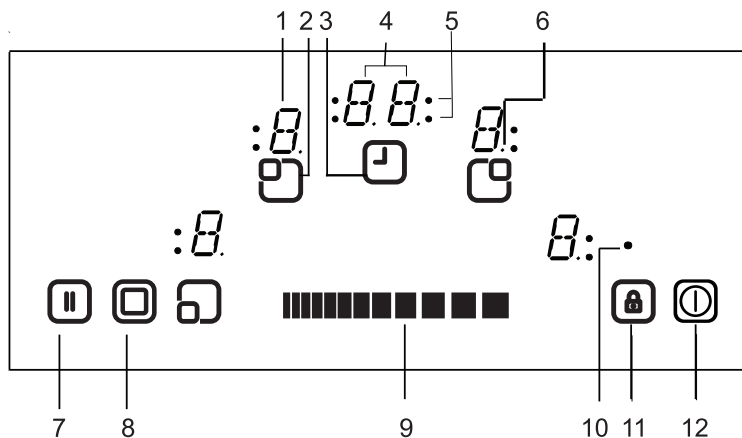

- | | |
|--|---|
| 1- Дисплей на нагревател | 7- Спири/продължи |
| 2- Активиране / деактивиране на нагревател | 8- Избор на двойна / тройна зона |
| 3- Активиране / деактивиране на таймер | 9- Плъзгач се бутон за температурна настройка / управление на таймера |
| 4- Дисплей на таймера | 10- Индикатор за заключване на бутоните |
| 5- Зонов индикатор за функция таймер | 11- Заключване на бутоните |
| 6- Десетичен знак | 12- Вкл./Изкл. |

Режим на готовност	Режим-S	Плотът е включен в електрическата мрежа, всички дисплеи на нагреватели са изключени; някои от дисплеите за остатъчна топлина могат да бъдат активни.
Режим на работа	Режим-B	На дисплея на поне един от нагревателите е визуализирана стойност между '0' и '9'.
Режим на заключване	Режим-VR	Управлението на плота е заключено.

ОПИСАНИЕ НА РЕЖИМИТЕ



Включване и изключване на уреда

Можете да преминете от Режим на готовност в Режим на работа, като натиснете бутон Вкл./Изкл.  за поне 1 секунда. При успешно извършване на действието прозвучава звуков сигнал.

Върху дисплеите за всички нагреватели се визуализира "0" и десетичният знак на съответния нагревател започва да премигва в интервали от 1 секунда.



Ако в рамките на 10 секунди не бъде извършено никакво действие, дисплеите на всички нагреватели ще се изключат.

При изключването на дисплеите уредът преминава в Режим на готовност.

Ако  бъде натиснат и задържан за повече от 2 секунди (в Режим на работа), уредът се изключва и преминава в Режим на готовност. Устройството може да бъде изключено с натискане на  по всяко време, дори ако в същия момент е натиснат и друг бутон.

Ако в някой от нагревателите има остатъчна топлина, това ще бъде обозначено на съответния дисплей за настройка на топлината.

Избор на нагревател

При избор на единичен нагревател със съответния бутон за активиране / деактивиране  , прилежащият десетичен знак започва да премигва. Можете да изберете настройка за топлинна стойност на съответния нагревател между 1-9 чрез докосване на плъзгащите се бутони за задаване на топлина .

Плъзгащите се бутони трябва да бъдат докоснати в рамките на 3 секунди, в

противен случай изборът на нагревател се анулира и точката за задаване на топлина (десетичният знак) изчезва. Ако в рамките на 10 секунди не бъде предприето никакво действие, нагревателят се връща в Режим-S.



Настройката за топлина може винаги да бъде променяна между 1-9 с натискане на .

Всяко плъзгане на бутон или промяна на дисплей се обозначава със звуков сигнал.

Включване на двойни и тройни зони за готвене (налично само при някои модели)

Включване на тройни зони за готвене

Двойна или тройна зона за готвене може да бъде включена единствено след задаване на топлинна стойност на основния нагревател между 1-9, при условие че нагревателят е избран и точката е показана.

Ако  бъде натиснат, прозвучава звуков сигнал и зоният индикатор се визуализира статично. При повторно натискане на  прозвучава друг звуков сигнал, след което се включва тройният нагревател. Индикаторът за тройна зона за готвене светва, обозначавайки нейното включване.

При следващо натискане на  , тройната зона на нагревателя отново се изключва. Действията за превключване на двойната и тройната зона се изпълняват по следния начин: включване на двойна зона, включване на тройна зона, всички разширени зони се изключват, включване на двойна зона, включване на тройна зона, включване на двойна зона и т.н...

Задаване на топлинна стойност за готвене с или без топлинно усилване. Всички нагреватели са снабдени с функцията топлинно усилване.

Ако тя е активирана, нагревателят ще работи с максимална мощност за периода на нейното действие, като това зависи от избраната температурна настройка. Върху дисплея се визуализира премигващ символ 'A', редуващ се в интервали от половин секунда със зададената топлинна стойност (напр. 0,5 сек. 'A' и 0,5 сек. '9') върху дисплея на нагревателя. След изтичане на времето на топлинното усилване, се показва единствено стойността на топлинната настройка.

Ако желаете да използвате функцията топлинно усилване за някой от нагревателите, докоснете или плъзнете ниво на нагриване 0, след което докоснете отново ниво на нагриване 9. След задаване на топлинната настройка до ниво 9, нейната стойност върху дисплея ще започне да се редува със символ 'A'. Това означава, че в момента нагревателят работи с температурна настройка 9, заедно с включено топлинно усилване.

Топлинното усилване може да бъде изключено чрез плъзгане на пръста Ви върху панела до достигане на температурна настройка '0'.

Изключване на отделните нагреватели

Вече избран нагревател може да бъде изключен по 3 различни начина:

- Едновременно въздействие върху дясната и лявата част на плъзгащия се бутон .

- Намаляване на температурната настройка до '0' чрез натискане на дясната и лявата част на плъзгащия се бутон .

- С помощта на функцията изключване с таймер за съответния нагревател

Функция таймер

Таймерът разполага със следните характеристики:

Може да управлява едновременно и индивидуално до 4 нагревателя и 1 минутно напомняне (което не се отнася към никой от нагревателите). Всички таймери могат да бъдат използвани единствено в Режим-В. Таймерът може да бъде активиран единствено за активен нагревател, работещ на степен между 1-9. Минутното напомняне е независимо от нагревателите.



За да използвате и двете функции, таймерът трябва да бъде активиран чрез бутон Активиране / деактивиране на таймер .

При първото натискане на  след активиране на нагревателите, управлението предлага минутно напомняне (никой от зоновите индикатори не премигва, всички са включени или изключени).

След второто натискане на , управлението предлага прехвърляне на един от активираните нагреватели чрез премигване на зонов индикатор. Свързаният таймер сигнализира.

При поредно натискане на , следващият таймер по посока на часовниковата стрелка се предлага за добавяне към следващия активен нагревател. Действията продължават в описания ред.

Минутно напомняне

Без значение дали някой от нагревателите е активиран, минутното напомняне може да бъде включено чрез натискане на . Появява се символът '00' показващ, че таймерът е активен, а точката отдясно на дисплея на таймера показва, че  е добавен за задаване на стойност за таймера.

Минутното напомняне е избрано, когато всички зонов индикатори на таймера са или включени, или изключени (никой от тях не премигва).

Стойността на таймера може да бъде зададена с натискане на .

След успешното задаване на времето за минутно напомняне, таймерът започва стъпково намаляване.

Минутното напомняне не се отменя чрез изключване на уреда или активиране на функцията за заключване на бутоните, а продължава отброяването на минутите до достигане на индикацията за приключване.

Когато таймерът достигне '00', прозвучава аудио сигнал, указващ изтичането на времето.

За да прекратите аудио сигнала, е необходимо да натиснете някой от бутоните.

Таймер за отделните нагреватели

Таймерът може да бъде зададен единствено за активирани нагреватели (с температурна настройка между 1-9).

Първото натискане на  активира функцията за минутно напомняне. След второто натискане таймерът се добавя към активирания нагревател. Действието се визуализира чрез

премигване на съответния зонов индикатор.

При поредно натискане на , след като първият таймер за нагревател е активиран, управлението на уреда предлага добавяне на таймер към следващия активен нагревател по посока на часовниковата стрелка. Действието се визуализира чрез премигване на съответния зонов индикатор.

Стойността на таймера за нагревателя може да бъде зададена чрез натискане на .

Отброяващият таймер на първия нагревател е визуализиран чрез статично светещия зонов индикатор.

При следващо натискане на  се добавят още таймери към други активирани нагреватели.

10 секунди след последното действие дисплеят на таймера преминава към следващия таймер, който изтича.

Добавянето на този таймер винаги е изобразено чрез премигване на зоновия индикатор. Броят на активните таймери може да бъде определен чрез броя на статичните визуализирани зонов индикатори.

Чрез превключване на , можете да показвате стойностите на таймера на нагревателя и минутното напомняне. Добавянето винаги се изобразява чрез премигване

на зоновия индикатор. Ако никой от зоновите индикатори не премигва, минутното напомняне се показва в двуцифровия дисплей на таймера.

Всички таймери на нагревателите ще бъдат изтрити, ако преминете в Режим-S с помощта на бутон .

Минутното напомняне се запазва до изтичане на зададеното време.

За да изтриете таймер при Режим на работа, трябва първо да го изберете чрез превключване на бутон Активиране / деактивиране на таймер, докато бъде показан. Стойността може да бъде изтрита по два начина:

Стъпково намаляване чрез плъзгане на пръста Ви върху панела  до достигане на стойност '00' върху дисплея на таймера.

След като таймерът достигне '00' нагревателят, към който е добавен ще бъде зададен на '0'.



Изтичането на таймера на нагревателя или минутното напомняне ще бъде обозначено чрез звуков сигнал. Той може да бъде отменен с натискане на произволен бутон в знак на потвърждение.

Заклучване на бутоните

Тази функция служи за блокиране на бутоните и поставяне на устройството в режим на безопасност по време на работа. По време на действието му промяната на настройки и режими чрез докосване на сензорния панел, като например увеличаване на температурата и др. не е възможно. Единственото действие, което може да бъде предприето е изключване на уреда.

Функцията за заключване на бутоните се активира при натискане и задържане на бутон Заклучване на бутоните  за поне 2 секунди. Действието се потвърждава чрез звуков сигнал. При успешно изпълнение Индикаторът за заключване на бутоните премигва, след което уредът е заключен.

Плотът може да бъде заключен единствено в Режим на работа (Режим-B).

Когато уредът е заключен, единствено бутон  остава функционален. При опит за натискане на някой от другите бутони прозвучава звуков сигнал и индикаторът за заключване премигва, за да покаже, че функцията за заключване на бутоните е активна. Единственото възможно действие е изключване чрез бутон . Ако изключите уреда, не можете да го включите отново без преди това да бъде отключен.

Натиснете и задръжте бутон  за 2 секунди, след което индикаторът за заключване на бутоните ще изчезне. След това действие управлението на плота е активирано и готово за нормална експлоатация.

Заклучване против деца

Тази функция е предназначена за заключване на уреда чрез сложен процес от няколко действия.

Заклучването против деца и последващото отключване са достъпни единствено в Режим-S.

Бутон  трябва да бъде натиснат и задържан до прозвучаване на звуков сигнал, след това е необходимо лявата и дясната част на плъзгачия се бутон да бъдат натиснати едновременно за около 0.5 секунди (но не повече от 1 секунда). След това уредът може да бъде заключен с докосване на дясната страна на плъзгачия се бутон. Като потвърждение върху индикаторите за всички 4 нагреватели се изписва 'L'.

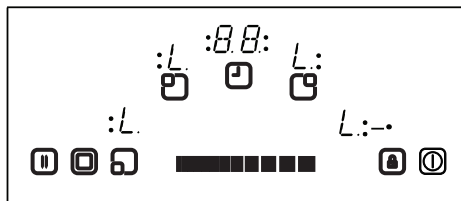

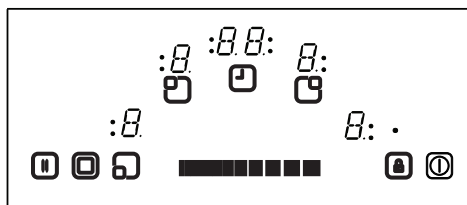

В случай че минутното напомняне все още е активно, то ще продължи до достигане на '00', след което ще прозвучи аудио сигнал. След като изтичането на таймера бъде потвърдено, уредът ще бъде напълно заключен. Докато функцията е активна, никой от бутоните не функционира.

Отключването се изпълнява по същия начин, както и самото заключване. Натиснете и задръжте бутон  до прозвучаването на аудио сигнал, след което задръжте едновременно лявата и дясната част на плъзгащия се бутон за около 0,5 секунди, като след това натиснете лявата му страна. В знак на потвърждение за отключването на уреда, символът 'L' ще изчезне от дисплея.



Спри и продължи

Функция Спри и продължи служи за поставяне на нагревателите в пауза по време на готвене. Еднократно натискане на бутон Спри и продължи , докато нагревателите работят ги

изключва. Следващо натискане на бутон  включва нагревателите.

Функции за безопасност на сензорното управление

Следните функции за безопасност имат за цел да предотвратят нежелани действия с управлението на плота.

Прекъсване на сензора с цел безопасност

От съображения за предпазване от непредвидено или случайно активиране е включена функция за наблюдение на сензора.

В случай че един или повече бутони бъдат натиснати за повече от 12 секунди, функцията за наблюдение на сензора издава звуков сигнал за неправилна операция (ако например върху сензора бъде поставен съд или друг предмет, при повреда на сензора и т.н.), след което уредът се изключва.

Изключването за безопасност деактивира управлението на плота и го поставя в Режим-S. Символът 'F' започва да премигва върху дисплеите на всички нагреватели.

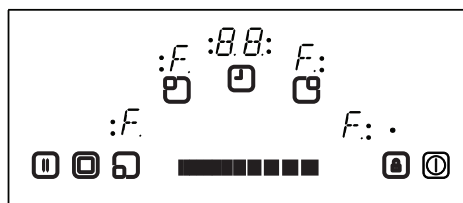

Наличието на остатъчна топлина ще се визуализира върху всички други дисплеи на нагревателите.

Управлението на плота преминава в Режим-S. При това действие прозвучава и звуков сигнал. След 10 минути звуковият сигнал ще престане да звучи.

При отсъствие на неправилни действия визуалният и звуковият сигнал се преустановяват.

Изключване при прекомерно висока температура

Поради факта, че сензорното управление е разположено много близо до нагревателите в средната предна част на уреда, е възможно част от неправилно поставен съд да попадне върху бутоните и това да не бъде отчетено от функцията за прекъсване на сензора с цел безопасност, при което плотът би се нагрял до такава степен, че да не може да бъде докоснат, без да изгорите пръста си.

За предотвратяване на повреда на сензорното управление, уредът наблюдава температурата през цялото време и в случай на прегряване се изключва автоматично.

Върху дисплеите на нагревателите се изписва 't', докато температурата не спадне.

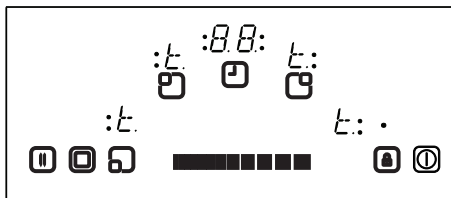

След като температурата спадне, символите 't' изчезват и уредът се връща в Режим-S. Това означава, че плотът може да бъде активиран отново чрез докосване на [t].

О г р а н и ч е н и я в продължителността на работа

Модулът за управление на плота има ограничение за продължителността на работа на нагревателите. Ако топлинната настройка на някой от нагревателите не бъде променена за определен период от време, той бива изключван автоматично (в продължение на 10 секунди върху дисплея се показва '0', след което се визуализира индикацията за остатъчна топлина). Ограничението за продължителност на работата зависи от избраната температурна настройка.

Ако към нагревателя има добавен таймер, върху дисплея на таймера за 10 секунди ще бъде изписано '00', след което ще изгасне.

При автоматично изключване на нагревателите, както е описано по-горе, уредът става отново функционален с максимална зададена продължителност на работа за тази температурна настройка.

Остатъчна топлина

След готвене в стъклокерамичния плот се запазва известно количество остатъчна топлина. Уредът може да калкулира грубо нагорещаването на стъклото. Ако отчетената температура е по-висока от + 60 °С, това ще бъде показано върху дисплея на съответния нагревател, след като бъде изключен. Дисплеят за остатъчна топлина е визуализиран, докато отчетената температура е по-висока от + 60 °С.

Дисплеят за остатъчна топлина е с най-нисък приоритет и по време на изключване за безопасност на негово място могат да бъдат изобразявани други стойности и кодове за грешка.

Ако след прекъсване на храненето някой от нагревателите е нагорещен до повече от + 60 °С, дисплеят за остатъчна топлина започва да премигва. Премигването ще продължи до изтичане на максималното зададено време или до повторно избиране и активиране на нагревателя.

ПОЧИСТВАНЕ И ПОДДРЪЖКА

Използването на съдове с груба повърхност на дъното е нежелателно, тъй като те могат да надраскат стъклокерамичната повърхност. Дъната на съдовете трябва да бъдат възможно най-дебели и плоски. Преди употреба се уверявайте, че дъната на съдовете са чисти и сухи.

Винаги поставяйте съда върху зоната за готвене преди да включите уреда. При възможност винаги поставяйте капак върху съда. Дъната на съдовете не трябва да бъдат по-малки или по-големи от зоната за готвене. За постигане на оптимален разход на енергия, повърхностите трябва да съвпадат, както е показано по-долу.

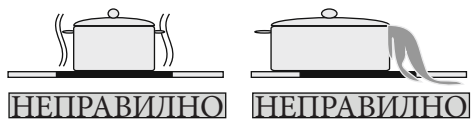
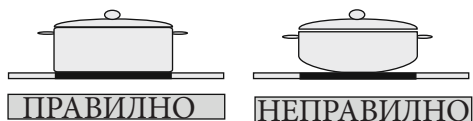

Преди почистване на плота го изключете от електрическата мрежа. След това се уверете, че в уреда няма остатъчна топлина. Стъклокерамичната повърхност е силно устойчива на високи температури. При наличие на остатъчна топлина, върху дисплея на съответния нагревател премигва 'H'.

Оставете уреда да изстине, за да избегнете изгаряния.

Изчистете замърсяванията от храна и мазнина със стъргалка за прозорци. След това почистете плота, използвайки подходящ препарат и чиста влажна кърпа. Избършете с чиста суха кърпа.

Ако върху плота има разтопено алуминиево фолио или пластмаса, ги почистете незабавно от горещата зона за готвене с помощта на стъргалка. По този начин ще избегнете възможни повреди на покритието. Същото се отнася и при замърсявания със захар или храни, съдържащи захар.

Ако друг вид храна се разтопи върху стъклокерамичното покритие ги почистете, след като уредът изстине. При почистване на покритието използвайте препарат за стъклокерамика или неръждаема стомана.

Не използвайте гъбичка за миене на чинии или други подобни абразивни материали. Те могат да повредят покритието.

Не използвайте химически почистващи препарати, спрейове или белина. Те могат да причинят пожар или избледняване на цвета на плота. Почистете с вода и подходящ препарат.

Изчистете замърсяванията от храна и мазнина със стъргалка за прозорци. След това почистете плота, използвайки подходящ препарат и чиста влажна кърпа. Избършете с чиста

суха кърпа.

Ако върху плота има разтопено алуминиево фолио или пластмаса, ги почистете незабавно от горещата зона за готвене с помощта на стъргалка. По този начин ще избегнете възможни повреди на покритието. Същото се отнася и при замърсявания със захар или храни, съдържащи захар.

Ако друг вид храна се разтопи върху стъклокерамичното покритие ги почистете, след като уредът изстине. При почистване на покритието използвайте препарат за стъклокерамика или неръждаема стомана.

Не използвайте гъбичка за миене на чинии или други подобни абразивни материали. Те могат да повредят покритието.

Не използвайте химически почистващи препарати, спрейове или белина. Те могат да причинят пожар или избледняване на цвета на плота. Почистете с вода и подходящ препарат.

SADRŽAJ:

OPIS PLOČE ZA KUHANJE

SIGURNOSNA UPOZORENJA

UGRADNJA

Postavljanje ugradbene ploče za kuhanje

Električno spajanje ploče za kuhanje

UPORABA

Uključite i isključite upravljački gumb

Odaberite grijač

Uključite dvostruke i trostruke zone

Podesite razinu kuhanja s i bez pojačanja grijanja

Isključite pojedinačne grijače

Funkcija mjerača vremena

Zaključavanje tipki

SIGURNOSNE FUNKCIJE DODIRNIH UPRAVLJAČKIH TIPKI

Sigurnosni prekid napajanja senzora el. energijom

Isključenje zbog previsoke temperature

Ograničenja vremena rada

Funkcije preostale topline

ČIŠĆENJE I ODRŽAVANJE

OPIS PLOČE ZA KUHANJE

Poštovani korisniče,

Pažljivo pročitajte ovaj priručnik kako biste omogućili što bolje performanse proizvoda i produžili njegov radni vijek. Preporučamo vam da zadržite ovaj priručnik za buduću upotrebu.

Nova ploča za kuhanje je pod jamstvom i omogućit će vam dugotrajnu uporabu. Jamstvo se primjenjuje samo na naprave koje su ugrađene i kojima se rukuje u skladu s uputama za rad i ugradnju opisanima u ovom priručniku.

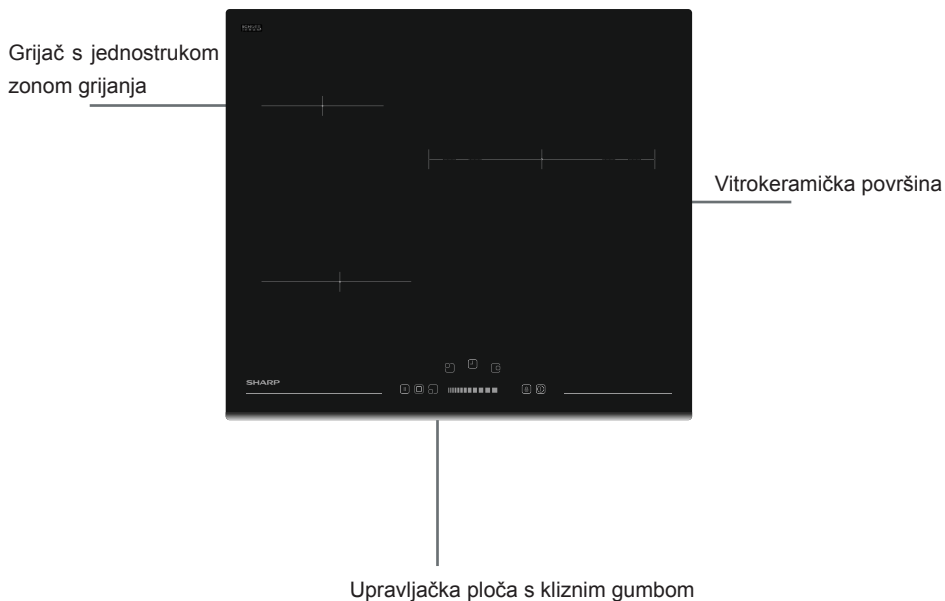

Napomena: Izgled vaše ploče za kuhanje će se možda razlikovati od gore prikazanog modela zbog konfiguracije.

SIGURNOSNA UPOZORENJA

PAŽLJIVO PROČITAJTE CIJELI SA-DRŽAJ OVIH UPUTA PRIJE UPORABE OVE NAPRAVE I DRŽITE IH NA LAHKO DOSTUPNOM MJESTU KAKO BISTE IH MOGLI KORISTITI KADA BUDE POTREBNO.

OVAJ PRIRUČNIK SASTAVLJEN JE ZA VIŠE RAZLIČITIH MODELA. VAŠA NAPRAVA MOŽDA NEĆE IMATI NEKE ZNAČAJKE POJAŠNJENE U OVOM PRIRUČNIKU. TIJEKOM PROUČAVANJA PRIRUČNIKA OBRATITE POZORNOST NA ILUSTRACIJE S BROJKAMA.

Opća sigurnosna upozorenja

- Ovaj uređaj mogu koristiti djeca od 8 godina pa na više i osobe smanjenih tjelesnih, osjetilnih ili mentalnih mogućnosti ili osobe koje ne raspolažu iskustvom ili znanjem ako su pod nadzorom osobe odgovorne za njihovu sigurnost i rade po uputama koje se odnose na sigurno korištenje uređaja te razumiju uključene opasnosti. Djeca se ne smiju igrati s na-

pravom. Čišćenje i korisničko održavanje ne smiju obavljati djeca bez nadzora.

- **UPOZORENJE:** Naprava i pristupačni dijelovi zagrijavaju se tijekom uporabe. Obratite pažnju kako se vrući dijelovi ne bi dirali. Djeca mlađa od 8 godina moraju se držati dalje od naprave osim ako nisu pod stalnim nadzorom.
- **UPOZORENJE:** Kad na ploči za kuhanje kuhate jelo na masnoći ili ulju bez nadzora, postoji potencijalna opasnost koja može dovesti do požara. NIKADA požar ne gasite vodom. Isključite napravu, a plamen pokrijte npr. poklopcem ili dekom.
- **UPOZORENJE:** Opasnost od požara: ne stavljajte predmete na površine za kuhanje.

- **UPOZORENJE:** Ako se na površini nalazi napuklina, napravu isključite kako biste izbjegli mogućnost električnog udara.
- Kod ploča za kuhanje koje uključuju i poklopac, prije otvaranja potrebno je obrisati prolivenu tekućinu s poklopca. Također, prije zatvaranja poklopca potrebno je ostaviti površinu ploče za kuhanje da se ohladi.
- Naprava nije namijenjena za rad uz pomoć vanjskog mjerača vremena ili zasebnog sustava daljinskog upravljanja.
- Za čišćenje staklenih vrata pećnice i ostalih površina nemojte koristiti gruba abrazivna sredstva za čišćenje jer bi mogla ogrepsi površinu što bi moglo dovesti do rasprsnu-ća stakla i površinskih oštećenja.
- Za čišćenje naprave nemojte koristiti čistače na paru.
 - Naprava je proizvedena u skladu sa svim važećim lokalnim i međunarodnim standardima i propisima.
 - Radove održavanja i popravke smije obavljati samo ovlašteno servisno osoblje. Radovi ugradnje i popravci koje je obavljalo neovlašteno servisno osoblje mogu vas dovesti u opasnost. Bilo kakve izmjene ili modifikacije naprave su opasne.
 - Prije ugradnje provjerite ako su lokalni uvjeti distribucije (vrsta plina, tlak plina ili električni napon ili frekvencija) kompatibilni sa zahtjevima naprave. Zahtjevi za ovu napravu navedeni su na naljepnici.
 - **OPREZ:** Ova naprava dizajnirana je samo za kuhanje hrane i namijenjena je samo za unutarnju uporabu u domaćinstvu te se ne smije koristiti ni u kakve druge svrhe ili namjene, npr. komercijalna uporaba ili u uporaba u komercijalnom okruženju ili za grijanje prostorija.
 - Kako biste osigurali sigurnost, potrebno je poduzeti sve mjere sigurnosti. Budući da je napuknuće stakla moguće, budite pažljivi tijekom čišćenja kako se staklo ne bi ogreblo. Nemojte udarati ili kucati na staklo uz pomoć drugih predmeta.
 - Provjerite ako je kabel napajanja savinut tijekom ugradnje. Ako je kabel napajanja oštećen, proizvo-

đač, servisni tehničar ili kvalificirana osoba ga moraju zamijeniti kako bi se spriječile opasne situacije.

Upozorenja tijekom ugradnje

- Napravu smijete koristiti tek nakon što su završeni radovi ugradnje.
- Ovlašteni tehničar mora obaviti radove ugradnje ove naprave te osposobiti ju za uporabu. Proizvođač nije odgovoran za oštećenja nastala zbog neispravnog postavljanja i ugradnje koje je obavilo neovlašteno osoblje.
- Tijekom raspakiranja naprave provjerite ako su na njoj vidljiva oštećenja nastala tijekom prijevoza. U slučaju pronalaska oštećenja napravu nemojte koristiti i odmah se obratite kvalificiranoj servisnoj službi. Budući da materijali koji se koriste za pakiranje (najlon, spajalica, stiropor) predstavljaju opasnost za djecu, potrebno ih je prikupiti i odmah ukloniti.
- Zaštitite napravu od atmosferskih utjecaja. Nemojte ga izlagati npr. suncu, kiši, snijegu itd.
- Materijali koji se nalaze u blizini naprave (ormarić) moraju biti otporni na temperature od minimalno 100°C.
- Tijekom uporabe
- Tijekom rada u napravu nemojte stavljati zapaljive materijale.
- Ploču za kuhanje uvijek držite pod nadzorom kad kuhate s krutim ili tekućim uljima. U suprotnom postoji opasnost od požara nakon njihovog pretjeranog zagrijavanja. Požar uzrokovan uljem nikad ne

gasite vodom. Stavite poklopac na lonac za umak ili tavu kako bi se nastali požar ugasio i isključite ploču za kuhanje.

- Posude uvijek postavite na središnji dio zone za kuhanje, a ručke posude postavite tako da se posuda ne može nehotice pomaknuti ili dohvatiti.
- Ako napravu nećete koristiti neko duže vremensko razdoblje, isključite utikač iz utičnice. Glavni upravljački prekidač mora biti u položaju isključeno. Također, kad se naprava ne koristi, ventil za plin mora biti u položaju isključeno.
- Upravljački gumbi naprave uvijek moraju biti u položaju "0" (stop) kad se naprava ne koristi.
- Temperatura donje površine ploče za kuhanje može se povisiti tijekom rada. Stoga je ispod donje površine potrebno ugraditi dasku.
- Tijekom čišćenja i održavanja
- Napravu uvijek isključite prije obavljanja radova čišćenja ili održavanja. Radove možete započeti nakon vađenja utikača iz utičnice ili isključivanja glavnih prekidača.
- Kako biste očistili upravljačku ploču, nemojte skidati upravljačke gumbе.
- **KAKO BISTE ODRŽALI UČINKOVITOST I SIGURNOST NAPRAVE, PREPORUČAMO DA UVIJEK KORISTITE ORIGINALNE REZERVNE DIJELOVE I ZOVETE SAMO NAŠU OVLAŠTENU SERVISNU SLUŽBU AKO JE TO POTREBNO.**

UGRADNJA

Električno spajanje ploče za kuhanje smije obaviti samo ovlašteno servisno osoblje ili kvalificirani električari u skladu s uputama u ovom priručniku i u skladu s trenutno važećim propisima.

- Prije spajanja naprave na mrežu kod kuće provjerite usklađenost s vrijednostima napona koje su navedene u odgovarajućem odjeljku ovog priručnika.
- Potrebno je pridržavati se trenutno važećih zakona, propisa, direktiva i standarda koji su na snazi u državi u kojoj će se proizvod upotrebljavati (sigurnosni propisi, propisan postupak odlaganja proizvoda itd.)

Postavljanje ugradbene ploče za kuhanje

Nakon skidanja ambalaže s naprave i dodatne opreme provjerite ako su na ploči za kuhanje vidljiva oštećenja. Ako sumnjate na bilo kakvo oštećenje, napravu nemojte koristiti, već se odmah obratite ovlaštenom servisnom osoblju ili kvalificiranim električarima.

Ovu ugradbenu ploču za kuhanje potrebno je umetnuti u izrezani otvor na radnoj površini.

Izrezani otvor mora imati sljedeće dimenzije prikazane na slici. Razmak od stražnjeg ruba ploče za kuhanje i bilo kojeg susjednog zida ovisi o zidnoj površini. U blizini ploče za kuhanje ne smiju se nalaziti zapaljivi materijali, npr. zavjese, papir itd.

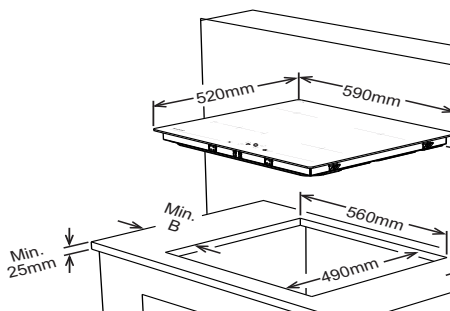

Susjedni zidovi	A (mm)	B (mm)
Zapaljiv materijal	60	150
Nezapaljiv materijal	25	40

- Po donjem rubu površine za kuhanje uzduž vanjskog ruba staklo-keramičke ploče postavite jednostranu ljepljivu traku. Nemojte ju rastezati.
- Stegnite vijke 4 nosača za montažu radne površine na bočne zidove proizvoda.

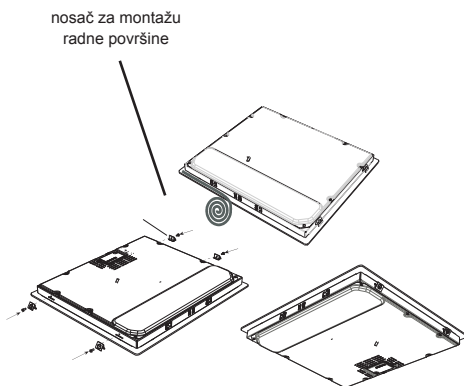

Električno spajanje ploče za kuhanje

- Prije spajanja na mrežu napajanja provjerite ako su električni kapacitet sustava i utičnica u skladu s maksimalnim nazivnim vrijednostima ploče za kuhanje.
- Električne instalacije u domu i utikač električne struje koji se koristi za ovaj proizvod moraju biti uzemljeni u skladu sa sigurnosnim propisima.
- Ako ne postoji odgovarajući strujni krug za spajanje ploče za kuhanje i prekidač sa osiguračem, kvalificirani električar ih mora instalirati prije spajanja ploče za kuhanje.
- Prekidač sa osiguračem mora biti lako dostupan nakon ugradnje ploče za kuhanje.
- Nemojte koristiti prilagodnike, višestruke utičnice i/ili produžne kabele.
- Ova naprava usklađena je sa zahtjevima sljedećih Direktiva EEZ:

1. Vitrokeraamička ploča za kuhanje EEZ/73/23 i 93/68, EEZ/89/336 u odnosu na radijske smetnje,

2. EEC/89/109 u odnosu na kontakt s hranom.

- Osigurač u strujnom krugu s otvorom za kontakt od najmanje 3 mm, nazivne vrijednosti struje od 25 A i produljenog djelovanja potrebno je instalirati unutar strujnog kruga napajanja.
- Za vitrokeraamičke ploče za kuhanje kontrolirane dodirom kabel mora biti tipa H05VV-F, 3x2,5 mm² / 60227 IEC 53. Na stražnjoj strani naprave nalazi se prikaz dijagrama spajanja.
- Tijekom ugradnje provjerite ako se koriste izolirani kabeli. Nepravilno

spajanje može dovesti do oštećenja naprave. Jamstvo ne pokriva takvu vrstu oštećenja.

- Samo ovlašteno servisno osoblje ili kvalificirani električari smiju obavljati popravke.
- Prije svakog održavanja izvadite utikač naprave iz utičnice. Kod ponovnog spajanja na mrežu strogo se pridržavajte uputa prikazanih na dijagramu.

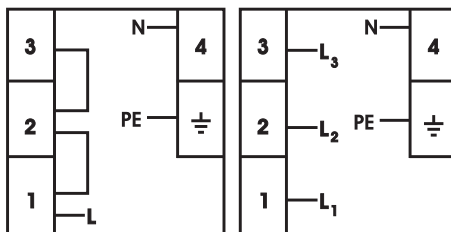

3x2,5 mm² 220V~
3x2,5 mm² 230V~
3x2,5 mm² 240V~

5x1.5 mm² 380V 3N~
5x1.5 mm² 400V 3N~
5x1.5 mm² 415V 3N~

/

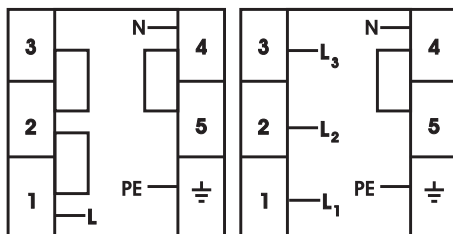

3x2,5 mm² 220V~
3x2,5 mm² 230V~
3x2,5 mm² 240V~

5x1.5 mm² 380V 3N~
5x1.5 mm² 400V 3N~
5x1.5 mm² 415V 3N~

Priključak električnog kabela može se razlikovati ovisno o vrsti priključne kutije.

UPORABA

Proizvodom se upravlja pritiskom na tipke, a funkcije se potvrđuju na zaslonu i zvučnim signalom.

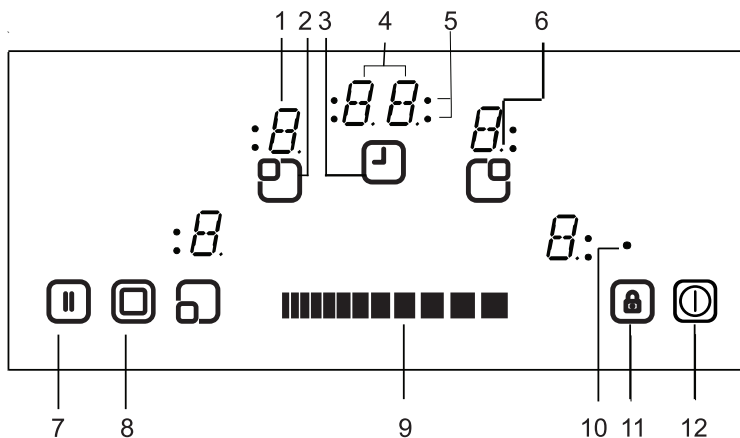

- | | |
|---|---|
| 1. Prikaz grijača | 7. Stop/Go |
| 2. Grijač aktiviran/deaktiviran | 8. Odabir dvostruke/trostruke zone |
| 3. Mjerač vremena aktiviran/deaktiviran | 9. Povećanje postavke za grijanje / mjerača vremena |
| 4. Prikaz mjerača vremena | 10. Indikator zaključavanja tipki |
| 5. Pokazivači zone kuhanja Funkcija mjerača vremena | 11. Zaključavanje tipki |
| 6. Decimalna točka | 12. Uključeno/Isključeno |

Način rada stanja pripravnosti	Način rada S	Napajanje do upravljačke ploče nije isključeno, no svi prikazi grijača su isključeni ili je aktiviran prikaz preostale topline.
Operativni način rada	Način rada B	Najmanje jedan prikaz grijača prikazuje postavku grijanja između "0" i "9"
Način rada zaključano	Način rada VR	Upravljačka ploča ploče za kuhanje je zaključana.

OPIS NAČINA RADA



Uključite i isključite napravu

Ako je proizvod u načinu rada stanje pripravnosti, prebaci se u operativni način rada tako da pritisćete gumb uključeno/isključeno  barem 1 sekundu. Zvučni signal označava uspješno izvršenu radnju.

Na svim prikazima grijača pojavi se "0" i trepere sve decimalne točke grijača (1 sekunda za uključeno, 1 sekunda za isključeno).



Ako se ništa ne događa unutar 10 sekundi, isključit će se prikazi svih grijača.

Ako se prikazi isključe, grijač će se prebaciti u stanje pripravnosti.

Ako se pritišće  duže od 2 sekunde (u operativnom načinu rada), proizvod se isključi i ponovno prebaci u stanje pripravnosti. Proizvod se može isključiti pritiskom na  u svakom trenutku, čak i kada se istovremeno pritišću drugi gumbi.

Ako na nekom grijaču još uvijek ima preostale topline, to će biti naznačeno na odgovarajućem prikazu grijača.

Odaberite grijač

Ako se pomoću odgovarajućeg gumba za aktivaciju/deaktivaciju grijača  odabere jedan grijač, treperit će decimalna točka tog prikaza grijača. Za odabrani grijač moguće je podešavanje razine grijanja od 1-9 dodirivanjem kliznog gumba za podešavanje grijanja ili .

Klizni gumb mora se pritisnuti unutar 3 sekunde, u suprotnom se odabir grijača

izbriše, a decimalna točka grijača više neće treperiti. Ako se ne obavlja nikakva radnja unutar 10 sekundi, grijač se prebaci natrag u stanje pripravnosti.



Postavka grijanja se uvijek može promijeniti pritiskom na  od 1-9.

Svaka radnja na kliznom gumbu ili svaka promjena na prikazu demonstrirana je zvučnim signalom.

Uključenje dvostruke i trostruke zone (dostupno samo kod određenih modela)

Uključenje trostruke zone

Dvostruka ili trostruka zona uključit će se tek nakon što se osnovna zona grijača podesi na postavku od 1-9 i nakon odabira grijača. Decimalna točka grijača se upali.

Ako se pritisne , oglasi se zvučni signal i upali se indikator za dvostruku zonu. Ako se  pritisne još jednom, još jednom se oglasi zvučni signal, a uključi se grijač trostruke zone. Upalit će se indikator za trostruku zonu, a trostruka zona počinje sa zagrijavanjem.

Nakon još jednog dodira , trostruka zona grijača će se isključiti. Svaka radnja uzrokuje promjenu statusa dvostruke/trostruke zone ovim redoslijedom: uključenje dvostruke zone, uključenje trostruke zone, isključenje svih većih zona, uključenje dvostruke zone, uključenje trostruke zone itd.

Podesite razinu kuhanja s i bez pojačanja grijanja. Svi grijači opremljeni su funkcijom pojačanja grijanja.



Ako je pojačanje grijanja aktivirano, grijač će djelovati maksimalnom snagom u razdoblju aktivacije pojačanja grijanja koja ovisi o odabranoj postavki grijanja. To je prikazano treperenjem slova "A" naizmjenice s podešenom vrijednosti grijanja (npr. 0,5 sekunde se prikazuje "A", 0,5 sekunde se prikazuje "9") na prikazu grijača. Nakon završetka razdoblja pojačanja grijanja prikazat će se samo podešena stavka grijanja.

Ako želite koristiti funkciju pojačanja grijanja, dodirnite ili klizni gumb pomaknite na stavku 0, a nakon toga ponovno dodirnite stavku 9. Nakon postavljanja stavke grijanja na 9 naizmjenice će se prikazivati slovo "A". To znači da su sada aktivirane stavka grijanja 9 i pojačanje grijanja.

Pojačanje grijanja može se isključiti pomicanjem kliznog gumba sve dok se ne pojavi postavka grijanja 0.

Isključite pojedinačne grijače

Pojedinačni grijač može se isključiti na 3 različita načina:

- Istovremenim pritiskom desnog i lijevog dijela kliznog gumba .
- Smanjenjem postavke za grijanje na 0 pritiskom desnog i lijevog dijela kliznog gumba .
- Korištenjem funkcije mjerača vremena za odgovarajući grijač

Funkcija mjerača vremena

Mjerač vremena omogućuje sljedeće značajke:

Upravljačka ploča može istovremeno pokrenuti mjerač vremena za maksimalno 4 grijača s 1-minutnim podsjetnikom (koji se ne može dodijeliti određenom grijaču). Svi mjerači vremena mogu se koristiti samo u operativnom načinu rada. Mjerač vremena grijača može se dodijeliti aktiviranom grijaču koji je podešen na stavku između 1-9. Minutni podsjetnik neovisan je od bilo kojeg grijača.

Kako bi se koristile obje funkcije, potrebno je aktivirati funkciju mjerača vremena pritiskom na gumb za aktivaciju/deaktivaciju mjerača vremena .

Pritiskom na  prvi put nakon aktivacije grijača, upravljačka ploča predlaže minutni podsjetnik (ne treperi pokazivač zone kuhanja, svi su ili uključeni ili isključeni).

Ponovnim pritiskom na , upravljačka ploča predlaže dodjeljivanje jednom od aktiviranih grijača treperenjem pokazivača zone kuhanja. Sada će se čuti zvučni signal povezanog mjerača vremena.

Ponovnim pritiskom na , predlaže se sljedeći mjerač vremena za dodjeljivanje sljedećem aktiviranom grijaču u smjeru kazaljke na satu. I tako dalje...

Minutni podsjetnik

Bez obzira na to da li je grijač aktiviran ili nije, minutnim podsjetnikom može se upravljati dodiranjem na . Prikazani "00" pokazuje da je mjerač vremena aktiviran, a točka na desnoj strani

prikaza mjerača vremena naznačava da je i  sada povezan za podešavanje vrijednosti mjerača vremena.

Minutni podsjetnik bira se samo kad su pokazivači zone kuhanja uključeni ili isključeni (ne treperi ni jedan pokazivač zone kuhanja).

Uz pomoć  moguće je podešavanje vrijednosti mjerača vremena.

Nakon uspješno podešenog minutnog podsjetnika mjerača vremena, mjerač vremena počinje s odbrojavanjem.

Minutni podsjetnik neće se zaustaviti isključivanjem proizvoda ili aktiviranjem funkcije zaključavanja tipki, već će nastaviti s radom sve do kraja odbrojavanja.

Nakon što mjerač vremena dođe do "00", zvučni signal označava prekid odbrojavanja.

Kako bi se zvučni signal prekinuo, potvrdite prekid odbrojavanja dodirrom na bilo koju tipku.

Mjerač vremena grijanja

Mjerači vremena grijanja mogu se podesiti samo za aktivirane grijače (postavka grijača mora biti između 1-9)

Prvim pritiskom na  aktivira se minutni podsjetnik. Ponovnim pritiskom, mjerač vremena dodjeli se aktiviranom grijaču. Predložena dodjela naznačena je treperenjem pokazivača zone kuhanja.

Ponovnim pritiskom na  nakon aktivacije prvog mjerača vremena grijača, upravljačka ploča predlaže dodjelu mjerača vremena sljedećeg aktiviranog grijača u smjeru kazaljke na satu. Prijedlog za dodjelu naznačen je treperenjem pokazivača zone kuhanja.

Pritiskom na  moguće je podešavanje vrijednosti mjerača vremena za grijač.

Mjerač vremena prvog podešenog mjerača vremena grijača prikazan je stalno upaljenim pokazivačem zone kuhanja.

Ponovnim pritiskom na  dodjeljuju se ostale vrijednosti mjerača vremena ostalim aktiviranim grijačima.

10 sekundi nakon posljednje radnje prikaz mjerača vremena prebaci se na sljedeći podešeni mjerač vremena.

Dodijeljeno područje tog mjerača vremena prikazuje se uvijek treperenjem pokazivača zone kuhanja. Broj uključenih mjerača vremena vidljiv je prema broju upaljenih pokazivača zone kuhanja.

Uključivanjem/isključivanjem tipke  mogu se prikazati vrijednosti mjerača vremena za mjerač vremena grijača i minutni podsjetnik. Dodijeljeno područje uvijek je naznačeno treperenjem

indikatora zone kuhanja. Ako ne treperi ni jedan pokazivač zone kuhanja, na 2-znamenkastom prikazu mjerača vremena prikazuje se vrijeme minutnog podsjetnika.

Svi mjerači vremena grijača mogu se izbrisati isključivanjem naprave i prebacivanjem u stanje pripravnosti pritiskom na . Minutni podsjetnik se neće izbrisati, nastaviti će s radom sve dok odbrojavanje ne završi.

Za brisanje mjerača vremena u operativnom načinu rada najprije je potrebno odabrati mjerač vremena uključivanjem/isključivanjem gumba za aktivaciju/deaktivaciju mjerača vremena. Vrijednost se nakon toga može izbrisati na 2 različita načina:

· Smanjite pomicanjem kliznog gumba  sve dok se na prikazu mjerača vremena ne prikaže "00".

Nakon što mjerač vremena grijača dođe do "00", stavka dodijeljenog grijača postaviti će se na "0".

Kraj odbrojavanja mjerača vremena grijača ili minutnog podsjetnika naznačen je zvučnim signalom. Zvučni signal se utiša odmah nakon pritiska na bilo koju tipku.



Zaključavanje tipki

Funkcija zaključavanja tipki je za blokiranje i postavljanje naprave u način rada uštede energije tijekom operativnog načina rada. Izmjena stavki, npr. povećanje stavke grijanja i ostalo, neće biti moguća. Moguće je samo isključenje naprave.

Funkcija zaključavanja aktivira se ako se pritisne gumb za zaključavanje tipki  i drži pritisnut barem 2 sekunde. Ta radnja potvrđuje se zvučnim signalom. Nakon pritiska dužeg od 2 sekunde treperi

pokazivač zaključavanja tipki i grijač se zaključa.

Grijač se može zaključati samo u operativnom načinu rada (Način rada B).

Ako je grijač zaključan, može se koristiti samo tipka , sve ostale tipke su blokirane. Ako se dodirne bilo koja druga tipka u blokiranom načinu rada, oglasi se zvučni signal, treperi pokazivač zaključavanja tipki koji naznačava da je aktivirana funkcija zaključavanja tipki. Moguće je samo isključenje naprave pritiskom na . No, ako se naprava isključi, njezino ponovno pokretanje nije moguće sve dok se ta funkcija ne isključi.

Nakon pritiska na  2 sekunde, isključi se pokazivač zaključavanja tipki. Sada je upravljačka ploča ploče za kuhanje otključana i može se koristiti na uobičajen način.

Blokada za djecu

Svrha funkcije blokade za djecu je zaključavanje naprave na složen način u više koraka.

Funkcija blokade za djecu i otključavanje uređaja dostupno je samo u stanju pripravnosti.

Najprije je potrebno pritisnuti  sve dok se ne čuje zvučni signal. Nakon toga potrebno je istovremeno pritisnuti desni i lijevi dio kliznog gumba barem 0,5 sekunde, a najviše 1 sekundu. Nakon toga, uređaj se može zaključati desnim dijelom kliznog gumba. Na prikazima svih grijača prikaže se "L" što je potvrda da je funkcija blokade za djecu aktivirana.

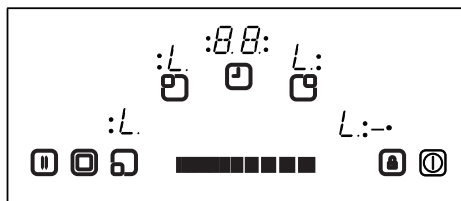

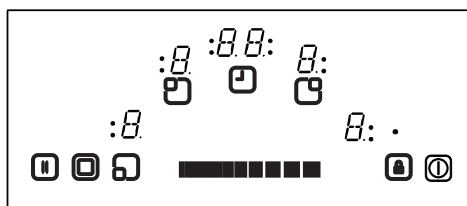

U slučaju da minutni podsjetnik još uvijek djeluje, nastavit će s odbrojavanjem sve dok ne dođe do "00" kada će se začuti zvučni signal. Nakon potvrđivanja kraja vremena, naprava se zaključa. Tijekom razdoblja kad je uređaj zaključan ne može se aktivirati nijedan gumb.

Blokada za djecu se deaktivira na isti način kako se i aktivira. Najprije je potrebno pritisnuti  sve dok se ne čuje zvučni signal. Nakon toga potrebno je istovremeno pritisnuti desni i lijevi dio kliznog gumba barem 0,5 sekunde. Zatim pritiskom na lijevi dio kliznog gumba. Na prikazima svih grijača izbriše se "L" što je potvrda da je uređaj uspješno otključan.



Stop & Go

Funkcija Stop & Go koristi se za zaustavljanje radnje grijača tijekom kuhanja. Grijači su uključeni. Nakon prvog pritiska na gumb Stop & Go  isključuje se svi grijači. Nakon drugog pritiska na gumb  svi grijači se uključe.

Sigurnosne funkcije dodirnih i upravljačkih tipki

Za izbjegavanje nehotičnih radnji na upravljačkoj ploči dostupne su sljedeće sigurnosne funkcije.

Sigurnosni prekid napajanja senzora el. energijom

Kako bi se spriječio neželjen, nasumičan rad senzora, uključen je i nadzor senzora.

U slučaju da se pritišće jedna ili više tipki duže od 12 sekundi, nadzor senzora zvučnim signalom naznačava da je ta radnja pogrešna (lonac ili neki drugi predmet nalazi se na tipkama, kvar senzora itd.) i isključuje napravu.

Sigurnosno isključivanje naprave uzrokuje prebacivanje upravljačke ploče u stanje pripravnosti. Na svim prikazima grijača treperit će slovo "F".

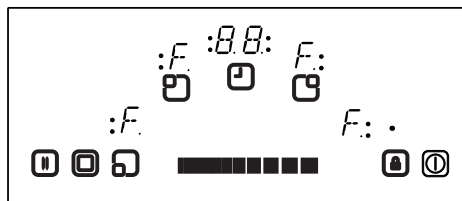

Ako je prisutna preostala toplina, prikazat će se na svim ostalim prikazima grijača.

Upravljačka ploča se nakon toga prebacuje u stanje pripravnosti. Istovremeno se oglasi zvučni signal. 10 minuta nakon toga zvučni signal se ugasi.

Ako više neće biti prisutna ni jedna pogrešna radnja, i vizualni i zvučni signali će se ugasiti.

Isključenje zbog previsoke temperature

Budući da je upravljačka ploča vrlo blizu grijaču na srednjem prednjem dijelu ploče za kuhanje, može doći do toga da nepravilno postavljen lonac, čija polovica se nalazi na upravljačkoj ploči što ne dovodi do sigurnosnog prekida napajanja senzora el. energijom (ne pokriva tipku), zagrijava ploču za kuhanje do vrlo visoke temperature, što čini staklo i tipke vrućima, a tako se mogu opeći prsti.

Kako bi se spriječilo oštećenje upravljačke ploče, upravljačka ploča neprestano nadzire temperaturu i isključuje se u slučaju previsoke temperature.

Isključenje je naznačeno na prikazu 4 grijača sa slovom "t" cijelo to vrijeme sve dok temperatura ne padne.

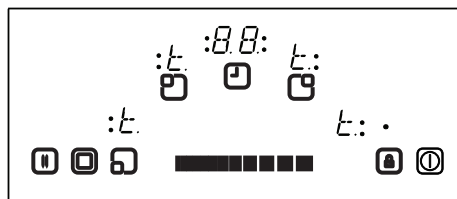

Nakon što temperatura padne slovo "t" nestat će s prikaza, dok se upravljačka ploča prebaci natrag u stanje pripravnosti.

To znači da korisnik ponovno može aktivirati napravu pritiskom na .

Ograničenja vremena rada

Upravljačka ploča ima određena ograničenja s obzirom na vrijeme rada. Ako se postavka grijanja za ovaj grijač nije promijenila neko određeno vrijeme, grijač će se automatski isključiti (10 sekundi se prikazuje "0", a nakon toga preostala toplina). Ograničenje vremena rada ovisi o odabranoj postavci grijanja.

Ako je grijaču dodijeljen mjerač vremena, na prikazu mjerača vremena prikazivat će se "00" 10 sekundi. Nakon toga prikaz mjerača vremena se isključuje.

Nakon automatskog isključenja grijača na prethodno opisan način, grijač se ponovno može koristiti i primjenjuje se maksimalno vrijeme rada za određenu postavku grijanja.

Funkcije preostale topline

Nakon svih radnji kuhanja na vitrokeramičkom staklu skladišti se određena količina topline koju zovemo preostala toplina. Upravljačka ploča može približno obračunati stupanj topline stakla u najgorem slučaju. Ako je izračunata temperatura viša od +60°C, to će biti naznačeno na odgovarajućem prikazu grijača nakon isključenja grijača ili upravljačke ploče. Prikaz preostale

topline prikazuje se tako dugo sve dok je izračunata temperatura grijača $> + 60^{\circ} \text{C}$.

Prikaz preostale topline nalazi se na najnižem mjestu liste prioriteta te se prebriše svakom drugom prikazanom vrijednošću tijekom sigurnosnih isključenja i prikazivanja koda greške.

Nakon osiguravanja napajanja upravljačkoj ploči poslije nastalog prekida napajanja, prikaz preostale topline treperi ako je odgovarajući grijač imao preostalu toplinu veću od $+ 60^{\circ} \text{C}$ prije nastalog prekida napajanja. Prikaz treperi sve dok nije prošlo maksimalno vrijeme preostale topline ili sve dok se taj grijač ne odabere i aktivira.

ČIŠĆENJE I ODRŽAVANJE

Posuđe s grubim dnom ne smije se koristiti na ovoj ploči za kuhanje budući da može ogrepsti staklo-keramičku površinu. Dno posuđa koje se smije koristiti mora biti debelo i ravne površine. Prije uporabe provjerite ako su dna posuđa čista i suha.

Posuđe uvijek stavite na zonu kuhanja prije uključenja grijača. Ako je moguće, na posuđe uvijek stavite poklopce. Dno posuđa ne smije biti manje ili veće od zone kuhanja. Treba biti odgovarajuće veličine kako je prikazano u nastavku kako se energije ne bi trošila uzalud.

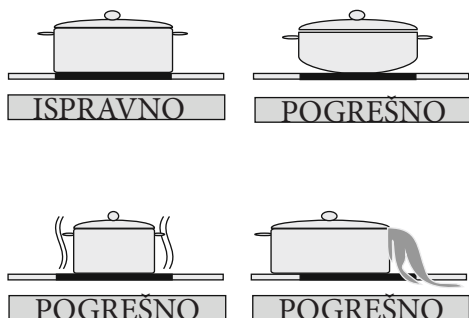

Prije čišćenja ploče za kuhanje utikač izvadite iz utičnice. Zatim, provjerite ako se u napravi još uvijek ne nalazi preostala toplina. Vitrokeramika vrlo je otporna na visoke temperature i pregrijavanje. Ako se u napravi nalazi preostala toplina, na prikazu grijača treperi "H". Kako biste izbjegli opekline, ostavite napravu da se ohladi do kraja.

Uklonite sve ostatke hrane i masnoće uz pomoć strugalice. Zatim, obrišite ploču za kuhanje odgovarajućim de-

terdžentom i očistite vlažnom krpom. Očistite napravu do kraja uz pomoć čiste suhe krpe.

Ako su se na površini ploče za kuhanje nehotice rastopili aluminijska folija ili plastični predmeti, odmah ih uklonite s vruće površine kuhanja uz pomoć strugalice. Na taj način spriječit ćete potencijalan oštećenja površine. To se također odnosi na šećer ili hranu koja sadrži šećer koji se prosipao po ploči za kuhanje.

Ako se na površini ploče za kuhanje rastopila neka druga hrana, uklonite prljavštinu nakon što se naprava ohladi. Koristite sredstvo za čišćenje staklo keramike ili nehrđajućeg čelika kad čistite površinu.

Nemojte koristiti spužvu za pranje suđa ili abrazivne žičane spužve za čišćenje vitrokeramičke površine. Ti materijali mogu oštetiti površinu.

Nemojte koristiti kemijske deterdžente, sprejeve ili sredstva za uklanjanje mrlji na vitrokeramičkoj površini. Takvi materijali mogu uzrokovati požar ili uklanjanje boje na vitrokeramičkoj površini. Očistite uz pomoć vode i deterdženta.

Uklonite sve ostatke hrane i masnoće uz pomoć strugalice. Zatim, obrišite ploču za kuhanje odgovarajućim deterdžentom i očistite vlažnom krpom. Očistite napravu do kraja uz pomoć čiste suhe krpe.

Ako su se na površini ploče za kuha-

nje nehotice rastopili aluminijska folija ili plastični predmeti, odmah ih uklonite s vruće površine kuhanja uz pomoć strugalice. Na taj način spriječit ćete potencijalan oštećenja površine. To se također odnosi na šećer ili hranu koja sadrži šećer koji se prosipao po ploči za kuhanje.

Ako se na površini ploče za kuhanje rastopila neka druga hrana, uklonite prljavštinu nakon što se naprava ohladi. Koristite sredstvo za čišćenje staklo keramike ili nehrđajućeg čelika kad čistite površinu.

Nemojte koristiti spužvu za pranje suđa ili abrazivne žičane spužve za čišćenje vitrokeramičke površine. Ti materijali mogu oštetiti površinu.

Nemojte koristiti kemijske deterdžente, sprejeve ili sredstva za uklanjanje mrlji na vitrokeramičkoj površini. Takvi materijali mogu uzrokovati požar ili uklanjanje boje na vitrokeramičkoj površini. Očistite uz pomoć vode i deterdženta.

OBSAH:

POPIS DESKY

BEZPEČNOSTNÍ UPOZORNĚNÍ

INSTALACE

Umístění vaší vestavěné desky

Elektrické zapojení desky

POUŽITÍ

Zapnutí a vypnutí ovládání

Výběr varné plochy

Zapnutí dvojitých a trojitých zón

Nastavení úrovně vaření s a bez posílení ohřevu

Vypnutí jednotlivých plotýnek

Funkce časovače

Zámek tlačítek

BEZPEČNOSTNÍ FUNKCE DOTYKOVÉHO OVLÁDÁNÍ

Odpojení snímače zabezpečení

Vypnutí nadměrné teploty

Omezení provozní doby

Funkce zbytkového tepla

ČIŠTĚNÍ A PÉČE

POPIS DESKY

Vážený zákazníku,

Je důležité, abyste si tento návod přečetli a využili tak jeho nejlepší výkonnosti a prodloužili jeho životnost. Doporučujeme, abyste si tento návod uchovali k budoucímu použití.

Na vaši novou desku se vztahuje záruka dlouhodobé životnosti. Tato záruka platí pouze v případě, že spotřebič byl nainstalován a provozován v souladu s pokyny k provozu a instalaci, které jsou popsány v tomto návodu.

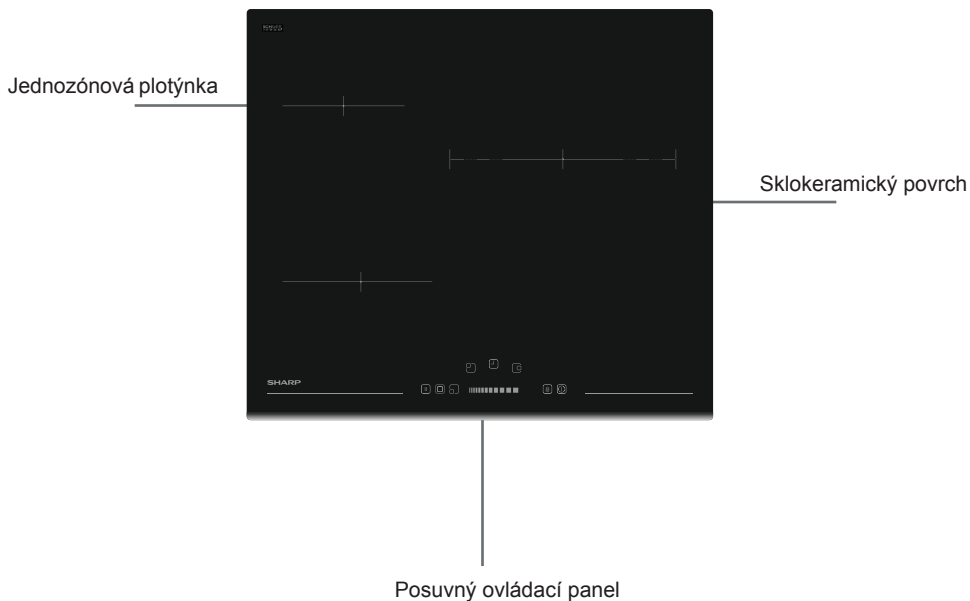

Poznámka: Vzhled vaší varné desky může být jiný než výše zobrazený model, a to s ohledem na její konfiguraci.

BEZPEČNOSTNÍ UPOZORNĚNÍ

TYTO POKYNY SI PŘEČTĚTE PEČLIVĚ JEŠTĚ NEŽ ZAČNETE SPOTŘEBIČ POUŽÍVAT A UCHOVEJTE JE NA PRAKTICKÉM MÍSTĚ, KDE JE V PŘÍPADĚ POTŘEBY NALEZNETE.

TENTO NÁVOD K POUŽITÍ JE PŘIPRAVEN PRO VÍCE NEŽ JEDEN MODEL. VÁŠ SPOTŘEBIČ NEMUSÍ MÍT NĚKTERÉ Z FUNKCÍ UVEDENÝCH V TOMTO NÁVODU. ZATÍMCO ČTE TE NÁVOD K OBSLUZE, VĚNUJTE ZVLÁŠTNÍ POZORNOST VÝRAZŮM S OBRÁZKY.

Obecná bezpečnostní upozornění

- Tento spotřebič mohou používat děti starší 8 let a osoby s omezenými tělesnými, smyslovými nebo mentálními schopnostmi anebo osoby bez příslušných znalostí a zkušeností, pokud jsou pod dozorem nebo byly poučeny o bezpečném užívání tohoto přístroje a chápou související nebezpečí. Děti si nesmí se spotřebičem hrát. Čištění a údržba nesmí

být prováděny dětmi bez dohledu dospělé osoby.

- **VAROVÁNÍ:** Spotřebič a dostupné části se při používání zahřívají. Dávejte pozor, abyste se nedotkli topných prvků. Děti mladší 8 let se nesmí spotřebič používat, s výjimkou případů, kdy jsou pod nepřetržitým dozorem.
- **VAROVÁNÍ:** Vaření bez dozoru, při kterém používáte tuk nebo olej může být nebezpečné a může způsobit požár. NIKDY se nesnažte oheň uhasit vodou! Vypněte spotřebič a plamen zakryjte, např. pokličkou nebo utěrkou.
- **VAROVÁNÍ:** Nebezpečí požáru: na povrchu určeném k vaření neskladujte žádné předměty.

- **VAROVÁNÍ:** Je-li povrch nalomený, spotřebič vypněte a předejděte tak možnosti úrazu elektrickým proudem.
- V případě varných desek s krytem je třeba před otevřením odstranit cokoli, co je na něm vylitého. Kromě toho je třeba nechat varnou desku před zavřením krytu vychladnout.
- Spotřebič by se neměl spínat pomocí externího časovače nebo samostatného dálkového ovládání.
- Nepoužívejte drsné abrazivní čisticí prostředky nebo ostré kovové stěrky na čištění skla dvířek trouby, protože mohou poškrábat povrch, což může vést k poničení skla nebo poškození povrchu.
- K čištění spotřebiče nepoužívejte parní čističe.
- Váš spotřebič je vyrobený v souladu se všemi platnými a mezinárodními směrnici a nařízeními.
- Údržbu a opravy musí provádět pouze autorizovaní servisní technici. Instalace a opravy prováděné neautorizovanými technikami vás mohou ohrozit. Jakákoli úprava nebo změna specifikací spotřebiče je nebezpečná.
- Před instalací se ujistěte, zda lokální distribuční sítě (druh plynu a tlak plynu nebo elektrické napětí a kmitočet) jsou kompatibilní s požadavky spotřebiče. Požadavky pro tento spotřebič jsou uvedeny na štítku.
- **UPOZORNĚNÍ:** Tento spotřebič je navržen pouze k vaření potravin a je určen pouze k domácímu použití a nesmí být použit k žádnému jinému účelu nebo v jiném prostředí, například k nedomácímu použití nebo v komerčním prostředí nebo k vytápění místnosti.
- K zajištění vaší bezpečnosti je třeba přijmout veškerá možná bezpečnostní opatření. Vzhledem k tomu, že se sklo může rozbít, musíte dávat během čištění pozor, abyste sklo nepoškrábali. Dejte pozor, abyste příslušenstvím nenarazili do skla.
- Během instalace zkontrolujte, zda není napájecí kabel zaklíněný. Je-li napájecí kabel poškozený, musí být vyměněn výrobcem, jeho

servisním zástupcem nebo podobně kvalifikovanou osobou, aby se tak předešlo nebezpečí.

Upozornění k instalaci

- Spotřebič nespouštějte dokud nebude zcela nainstalovaný.
- Spotřebič musí nainstalovat a uvést do provozu autorizovaný technik. Výrobce nezodpovídá za jakékoli škody, které mohou být způsobeny vadným umístěním a instalací provedenou neautorizovanými osobami.
- Když spotřebič rozbalíte, zkontrolujte, zda se během přepravy nepoškodil. V případě jakéhokoli defektu; spotřebič nepoužívejte a okamžitě kontaktujte zástupce kvalifikovaného servisu. Vzhledem k tomu, že materiály použité k balení (nylon, spony, polystyren, atd.) mohou mít na děti nežádoucí účinky, je třeba je okamžitě shromáždit a zlikvidovat.
- Svůj spotřebič chraňte před atmosférickými vlivy. Nevystavujte ho slunci, dešti, sněhu, atd.
- Materiály obklopující spotřebič (skříň) musí dokázat vydržet teplotu minimálně 100°C.
- Během použití
- Je-li spotřebič spuštěný, nedávejte na něj nebo do jeho blízkosti hořlavé materiály.
- Během vaření s tekutými nebo pevnými tuky spotřebič neopouštějte. V důsledku extrémního zahřátí se mnohou vznítit. Na plameny způsobené olejem nikdy nelijte vodu. Abyste udusili plamen, který

zapříčinil olej, zakryjte pánev pokličkou a sporák vypněte.

- Hrnce vždy umístěte doprostřed varné zóny a rukojeti otočte do bezpečné pozice, aby nebylo možné hrnce převrhnout.
- Pokud nechcete spotřebič delší dobu používat, odpojte zástrčku ze zásuvky. Hlavní spínač nechte vypnutý. Pokud spotřebič nepoužíváte, vypněte i přívod plynu.
- Když se spotřebič nepoužívá, vždy zkontrolujte, zda jsou ovládací tlačítka nastavená do pozice "0" (zastavení).
- Teplota spodního povrchu varné desky se může během provozu zvyšovat. Proto je třeba pod produkt nainstalovat desku.
- Čištění a údržba
- Před čištěním nebo údržbou vždy spotřebič vypněte. Můžete to udělat po odpojení ze sítě nebo vypnutí hlavního vypínače.
- Při čištění ovládacího panelu nesnímejte ovladače.
- **ABYSTE ZACHOVALI EFEKTIVITU A BEZPEČNOST VAŠEHO SPOTŘEBIČE, DOPORUČUJEME, ABYSTE VŽDY POUŽILI ORIGINÁLNÍ NÁHRADNÍ ČÁSTI A V PŘÍPADĚ POTŘEBY KONTAKTOVALI POUZE NAŠE AUTORIZOVANÉ SERVISY.**

INSTALACE

Elektrické zapojení této desky musí provést technik autorizovaného servisu nebo kvalifikovaný elektrikář, v souladu s pokyny v tomto průvodci a v souladu s platnými směrnici.

- Než spotřebič zapojíte do sítě, zkontrolujte, zda máte odpovídající napětí, jehož hodnoty jsou uvedeny na informačním štítku a v dostupných informacích.
- Je třeba dodržet zákony, nařízení, směrnice a normy platné v zemi použití (bezpečnostní směrnice, správná recyklace v souladu s předpisy, atd.).

Umístění vestavěné desky

Po vyjmutí spotřebiče a jeho příslušenství z obalu zkontrolujte, zda není varná deska poškozená. Máte-li podezření na poškození, spotřebič nepoužívejte a okamžitě kontaktujte technika autorizovaného servisu nebo kvalifikovaného elektrikáře.

Tato vestavěná deska musí být zasunuta do výřezu na pracovní ploše.

Vytvořte otvor s rozměry vyznačenými na dalším obrázku. Vzdálenost mezi zadním okrajem desky a sousedními stěnami závisí na povrchu stěny. V blízkosti sporáku nepoužívejte snadno hořlavý materiál, např.: záclony, papír.

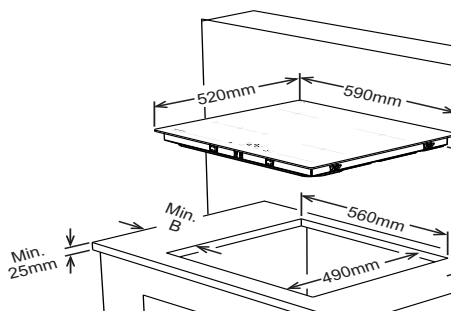

Sousední stěny	A (mm)	B (mm)
Hořlavá	60	150
Nehořlavá	25	40

- Okolo spodního okraje spotřebiče, podél vnější hrany skleněného keramického panelu použijte jednostrannou lepicí těsnicí pásku. Nenatahujte ji.
- Na boční stěny produktu našroubujte 4 montážní vzpěry.

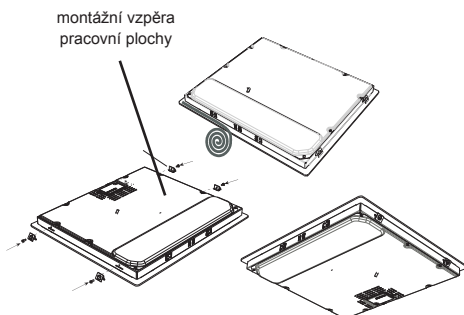

Elektrické zapojení varné desky

- Než budete s elektrickým zapojením pokračovat, zkontrolujte, zda přípustné zatížení systému a zásuvky odpovídá maximálním hodnotám na varné desce.
- Elektrická instalace a napájecí konektor musí být uzemněny a musí splňovat bezpečnostní směrnice.
- Není-li k dispozici žádný okruh a spínač s pojistkou, je třeba, aby je zkušený elektrikář nainstalovat ještě před zapojením varné desky.
- Spínač s pojistkou musí být po instalaci varné desky snadno dostupný.
- Nepoužívejte adaptéry, rozdvojky a/ nebo prodlužovací kabely.
- Tento spotřebič splňuje požadavky následujících směrnic EEC:

1. Sklo keramická deska - EEC/73/23 a 93/68, EEC/89/336 související s interferencemi,

2. EEC/89/109 týkající se kontaktu s potraviny.

- Do napájecího okruhu je třeba nainstalovat jistič okruhu s mezerou mezi kontakty minimálně 3 mm, výkonem 25 A.
- V případě sklo keramické desky s dotykovým ovládním musí být kabel H05VV-F 3X1,5 mm² / 60227 IEC 53. Náskres zapojení naleznete v zadní části spotřebiče.
- Během instalace používejte izolované kabely. Nesprávné zapojení může váš spotřebič poškodit. Na takové škody se záruka nevztahuje.
- Všechny opravy na zařízení musí provést technik autorizovaného servisu nebo kvalifikovaný elektrikář.

- Před každou údržbou spotřebič odpojte. Při opakovaném zapojení postupujte podle nákresu zapojení.

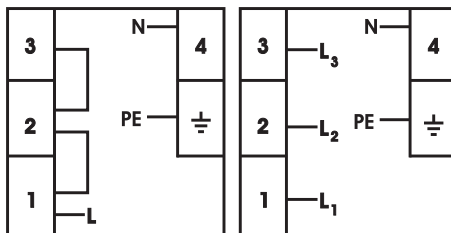

3x2,5 mm² 220V~
3x2,5 mm² 230V~
3x2,5 mm² 240V~

5x1.5 mm² 380V 3N~
5x1.5 mm² 400V 3N~
5x1.5 mm² 415V 3N~

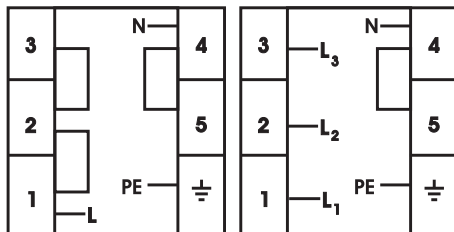

3x2,5 mm² 220V~
3x2,5 mm² 230V~
3x2,5 mm² 240V~

5x1.5 mm² 380V 3N~
5x1.5 mm² 400V 3N~
5x1.5 mm² 415V 3N~

Zapojení napájecího kabelu se může lišit podle typu svorkovnice.

POUŽITÍ

Spotřebič se ovládá dotykovými tlačítky a funkce jsou potvrzovány na displeji a akustickými signály.

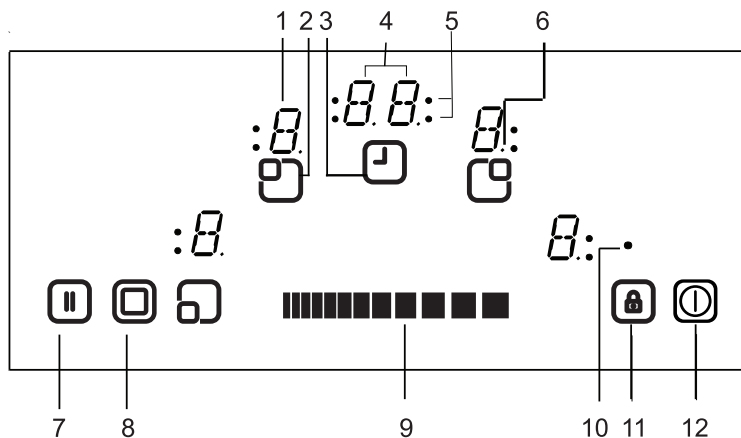

- | | |
|---|---|
| 1 - Displej plotýnky | 7 - Zastavit/Spustit |
| 2 - Aktivní/Neaktivní plotýnka | 8 - Výběr duální/trojité zóny |
| 3 - Aktivní/Neaktivní časovač | 9 - Nastavení tepla/
Proloužení časovače |
| 4 - Displej časovače | 10 - Kontrolka zámku tlačítek |
| 5 - Kontrolky varné zóny /
Funkce časovače | 11 - Zámek tlačítek |
| 6 - Desetinná čárka | 12 - Zap./Vyp. |

Pohotovostní režim	S-režim	Napájí se ovládání desky a všech varných ploch, displej pro zbytkové teplo je aktivní.
Provozní režim	Režim B	Minimálně jedna varná plocha ukazuje nastavení tepla v rozmezí "0" a "9".
Režim Zamknuto	Režim VR	Ovládání varné desky je zamknuto.

POPIS REŽIMU



Zapnutí a vypnutí spotřebiče

Je-li spotřebič v pohotovostním režimu, po stisknutí tlačítka Zap./Vyp.  minimálně po dobu 1 sekundy přejde do provozního režimu. Zvuk alarmu značí úspěšný úkon.

Na všech varných plochách se zobrazí "0" a rozblíkají se desetinné čárky (1 sekundu svítí, 1 sekundu jsou vypnuté).



Pokud během 10 sekund nedojde k žádné činnosti, displej všech varných ploch se vypne.

Jsou-li displeje vypnuté, varné plochy se nastaví do pohotovostního režimu.

Je-li  stisknuto déle než 2 sekundy (v provozním režimu), spotřebič se vypne a znovu se přepne do pohotovostního režimu. Spotřebič lze vypnout stisknutím ; a to i tehdy, jsou-li současně stisknuta jiná tlačítka.

Je-li na varné ploše zbytkové teplo, vyznačí se to v odpovídající části displeje.

Výběr varné plochy

Pokud vyberete určitou varnou plochu a použijete k tomu tlačítka Aktivovat/Deaktivovat varnou plochu , rozblíkají se desetinné čárky na odpovídajícím displeji. U vybrané varné plochy můžete nastavit úroveň tepla v rozmezí 1-9, pomocí tlačítka pro nastavení tepla .

Tlačítko musí být stisknuto do 3 sekund, v opačném případě se výběr vymaže a desetinná čárka se nezobrazí). Pokud do 10 sekund nedojde k žádné jiné operaci, varná plocha přejde zpět do pohotovostního režimu.



Nastavení tepla lze vždy změnit stisknutím , v rozmezí 1-9.

Po každém stisknutí tlačítka nebo po každé změně displeje se ozve zvukový signál.

Zapnutí duálních a trojitých zón (k dispozici pouze u některých modelů)

Zapnutí trojitých zón

Duální nebo trojitou zónu lze zapnout pouze je-li základní zóna plotýnky nastavená v rozmezí 1-9 a plotýnka je zvolená - v takovém případě svítí tečka.

V případě stisknutí  se ozve zvukový signál a rozsvítí se kontrolka duální zóny. Dojde-li k opakovanému stisknutí , ozve se další akustický signál a zapne se trojitá zóna. Rozsvítí se kontrolka trojitě zóny a trojitá zóna se začne napájet.

Po opakovaném stisknutí  se trojitá zóna znovu vypne. Každá změna stavu způsobí změnu dvojitých/trojitých zón (duální zóna se zapne, trojitá zóna se zapne, všechny rozšířené zóny se vypnou, duální zóna se zapne, trojitá zóna se zapne, duální zóna se zapne, atd. ...).

Nastavení úrovně vaření s funkcí/bez funkce posílení ohřevu. Všechny plotýnky jsou vybavené funkcí posílení tepla.



Je-li tato funkce aktivní, potom bude plotýnka spuštěna při maximálním výkonu po dobu, která závisí na vybraném nastavení. To je vyznačeno blikajícím [1]"A"{2} střídajícím nastavenou hodnotu (např. 0,5 s "A" a 0,5 s "9") na displeji varné plochy. Jakmile posílení ohřevu skončí, zobrazí se pouze nastavení ohřevu.

Má-li být funkce posílení použita na plotýnku, než přepnete úroveň ohřevu na 9, nejprve ji přesuňte na úroveň 0. Po nastavení úrovně ohřevu na úroveň 9 se zobrazí blikající "A". To znamená, že úroveň 9 a posílení ohřevu je v tuto chvíli aktivní.

Posílení ohřevu lze vypnout posunutím prstu napříč panelem dokud se nezobrazí nastavení tepla "0".

Vypnutí jednotlivých plotýnek

Varnou plochu lze vypnout třemi různými způsoby:

- Současný provoz pravé a levé části tlačítka  .
- Snížení nastavení ohřevu na "0", stisknutím levé a pravé části tlačítka  .
- Použití funkce časovače, na odpovídající ploše

Funkce časovače

Časovač má následující funkce:

Ovládání dokáže současně spustit maximálně 4 časovače a 1 minutku (která není přiřazena žádné varné ploše). Všechny časovače lze použít pouze v režimu B. Časovač lze přiřadit pouze aktivní varné ploše, spuštěné na úrovni 1-9. Funkce minutky není závislá na žádné z varných ploch.

Abyste mohli použít obě funkce, je třeba zapnout funkci časovač, pomocí tlačítka Aktivovat/Deaktivovat časovač .

Po prvním stisknutí  se aktivují varné plochy a ovládání navrhne použití funkce minutky (žádná z kontrolky varné zóny neblíká, všechny jsou zapnuté nebo vypnuté).

Když stisknete , ovládání navrhne přiřazení jedné z aktivních varných ploch a to rozblíknutím kontrolky varné zóny. Nyní se označí propojení časovače.

Když znovu stisknete , navrhne se se přiřazení časovače další aktivní varné ploše. A tak dále...

Minutka

Bez ohledu na to, zda je varná plocha aktivovaná nebo ne, minutku lze spustit stisknutím . Na znamení toho, že je časovač aktivní, se zobrazí "00" a tečka

v pravé části displeje časovače značí, že došlo k propojení  pro účely nastavení hodnoty časovače.

Minutka se vybere jsou-li všechny kontrolky varné zóny zapnuté nebo vypnuté (žádná z kontrolky varné zóny neblíká).

Hodnotu časovače lze nastavit pomocí .

Po úspěšném nastavení délky minutky se zahájí odpočítávání času.

Minutka se nevypne vypnutím spotřebiče nebo aktivací funkce zámku, bude pokračovat dokud nedosáhne svého konce.

Jakmile se zobrazí "00", ozve se zvukový signál, který upozorní na vypršení času.

Zvukový signál zastavíte stisknutím libovolného tlačítka.

Časovač varné plochy

Časovače varné plochy lze nastavit pouze pro aktivované varné plochy (úroveň varné plochy musí být nastavena v rozmezí 1-9).

První stisknutí  aktivuje minutku. Po druhém stisknutí se časovač přiřadí aktivované varné ploše. Navrhované přiřazení se vyznačí na kontrolce varné plochy, která se rozblíká.

Opakované stisknutí  po aktivaci prvního časovače přiřadí časovač varné ploše ve

směru hodinových ručiček. Doporučení přiřazení je označeno blikající kontrolkou varné zóny.

Stisknutím  lze nastavit hodnotu časovače varné plochy.

Spuštěný časovač první varné plochy se označí statickým rozsvícením kontrolky varné zóny.

Opakované stisknutí  přidá dalším aktivovaným plochám další čas.

10 sekund po poslední operaci se na displeji zobrazí časovač, který vyprší jako další.

Přiřazení časovač je vždy označeno blikající kontrolkou varné zóny. Počet spuštěných časovačů lze identifikovat podle počtu rozsvícených kontrolky varné zóny.

Stisknutím  můžete zobrazit hodnoty časovače varných zón a minutky. Přiřazení se vždy označí blikáním.

Ukazatel varné zóny. Pokud neblíká žádná kontrolka varné zóny, čas minutky se zobrazí na dvoumístném displeji časovače.

Všechny časovače lze vymazat vypnutím spotřebiče pomocí tlačítka . Minutka se nevymaže, bude pokračovat dokud neskonečí.

Chcete-li v provozním režimu vymazat časovač, musíte vybrat časovač pomocí

tlačítka Aktivovat/Deaktivovat časovač. Hodnotu lze vymazat dvěma různými způsoby:

· Tlačítko  prstem postupně posunujte, dokud se na displeji časovače nezobrazí "00".

Poté, co časovač varné plochy dosáhne "00", přiřazená úroveň se nastaví na "0".

Konec časovače varné plochy nebo minutky oznámí akustický signál. Akustický signál ukončíte stisknutím libovolného tlačítka.

Zámek tlačítek

Funkce zámku tlačítek slouží k blokování a nastavení spotřebiče do úsporného režimu. Po jeho aktivaci nelze provádět úpravy, např. nastavení tepla a další. Provést lze pouze vypnutí spotřebiče.

Funkce zámku se aktivuje v případě, že dojde ke stisknutí tlačítka Zámek tlačítek  po dobu minimálně 2 sekund. Aktivace se potvrdí zvukovým signálem. Po úspěšném dokončení v délce vyšší než 2 sekundy se kontrolka zámku tlačítek rozbliká a varná plocha se zamkne.

Varnou plochu lze zamknout pouze v provozním režim (režim B).

Je-li varná plocha zamknutá, použít lze pouze tlačítko , všechna ostatní tlačítka jsou zablokována. Dojde-li v režimu blokace ke stisknutí jiného tlačítka,

ozve se akustický signál a rozbliká se kontrolka Zámek tlačítek, na znamení aktivované funkce zámku tlačítek. Jediné, co můžete udělat, je vypnout spotřebič pomocí tlačítka . Pokud spotřebič vypnete, nemůžete ho zapnout aniž byste ho nejprve odemkli.

Po stisknutí  po dobu 2 sekund kontrolka Zámek tlačítek zmizí. Nyní je ovládání varné desky odemknuto a může normálně fungovat.

Dětský zámek

Účelem funkce dětského zámku je uzamknutí spotřebiče komplikovaným postupem o několika krocích.

Zamknutí a odemknutí dětského zámku je k dispozici pouze v pohotovostním režimu.

Nejprve je třeba stisknout , dokud se neozve zvukový signál, potom je třeba stisknout pravou a levou část tlačítka, minimálně na 0,5 sek., ale max. na 1 sekundu. Potom lze spotřebič zamknout. Jako potvrzení se na všech 4 plotýnkách zobrazí "L".

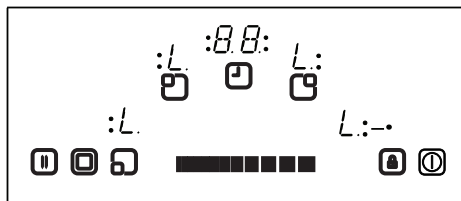

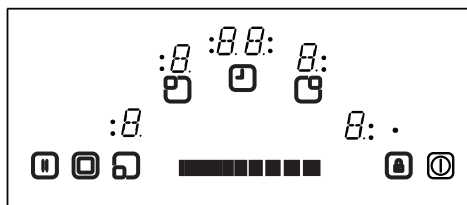

V případě, že je stále spuštěná minutka, bude pokračovat dokud nedosáhne "00" a časovač zapípá. Po potvrzení ukončení časovače se spotřebič zcela zamkne. Je-li spotřebič zamknutý, nelze použít žádná z jeho tlačítek.

Dětský zámek se deaktivuje stejně jako se aktivuje. Stiskněte  dokud se neozve zapípání, potom přidržte levou a pravou část tlačítka, minimálně na 0,5 sekundy, poté se dotkněte pouze levé části. Na potvrzení úspěšného odemknutí okamžitě zmizí symbol "L".



Stop & Go

Funkce Stop & Go (Zastavit a jít) se používá k pozastavení provozu plotýnek během vaření. Zatímco jsou plotýnky spuštěné, při stisknutí tlačítka Stop &

Go  se všechny plotýnky vypnou. Po stisknutí  se všechny plotýnky zapnou.

Bezpečnostní funkce dotykového ovládání

Aby se předešlo nežádoucímu provozu varných ploch, máte k dispozici následující bezpečnostní funkce.

Odpojení snímače zabezpečení

Monitorování snímačem má za účele zabránit nežádoucímu, náhodnému spuštění snímače.

V případě, že dojde ke stisknutí jednoho nebo více tlačítek po dobu delší než 12 sekund, spustí se snímač monitorování, který akusticky oznámí, že došlo ke špatnému provozu (hrnec nebo jiný předmět umístěný na tlačítko, selhání snímače, atd.) a spotřebič se vypne.

Bezpečnostní vypnutí způsobí, že se ovládání varné plochy přepne do pohotovostního režimu. Na všech displejích se rozblíká "F".

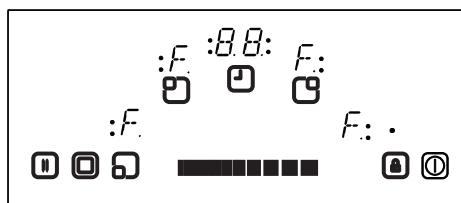

V případě zbytkového tepla se tato informace zobrazí i na ostatních displejích.

Ovládání plochy potom přejde do pohotovostního režimu.. Současně se ozve zvukový signál. Po 10 minutách se signál ukončí.

Pokud již nedojde k žádnému chybnému provozu, jak vizuální, tak akustický signál zmizí.

Vypnutí nadměrné teploty

Vzhledem k tomu, že se ovládání nachází v blízkosti varné plochy, může dojít k tomu, že hrnec bude nesprávně umístěn i na část ovládání a nezjistí ho snímač bezpečnostního vypnutí (nezahrnuje tlačítko) a deska se rozehřeje na velmi vysokou teplotu, díky čemuž se nemůžete skla a ovládání dotknout, aniž byste se nepopálili.

Abyste předešli poškození ovládání, ovládání neustále monitoruje teplotu a v případě přehřátí se vypne.

Na displeji se zobrazí čtyřmístný údaj s písmenem "t", a to dokud se teplota nesníží.

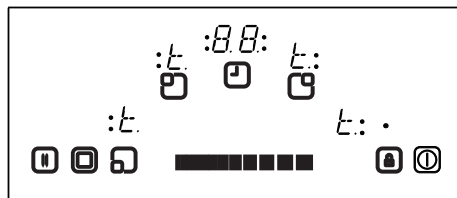

Poté, co teplota klesne, "t" zmizí a ovládání přejde zpět do režimu S. To znamená, že uživatel může spotřebič znovu zapnout, stisknutím .

Omezení provozní doby

Ovládání desky má své omezení provozní doby. Pokud po určitou dobu nedošlo ke změně nastavení ohřevu, potom se ohřev automaticky vypne (po dobu 10 sekund se zobrazí "0", potom se vyznačí zbytkové teplo). Omezení provozní doby závisí na vybraném nastavení ohřevu.

Je-li s varnou plochou spojený časovač, na displeji se po dobu 10 sekund zobrazí "00". Poté se časovač vypne.

Po automatickém vypnutí varné plochy, jak je popsáno výše, lze varnou plochu spustit znovu a použije se maximální provozní čas pro toto nastavení.

Funkce zbytkového tepla

Po ukončení vaření je sklo keramická deska i nadále teplá, jde o tzv. zbytkové teplo. Ovládání dokáže zhruba vypočítat, jak je sklo horké. Je-li vypočítaná teplota vyšší než 60 °C, potom se to vyznačí na odpovídajícím displeji, poté, co se ovládání varné plochy vypne. Ukazatel zbytkového tepla se zobrazí dokud teplota neklesne pod 60 °C.

Ukazatel zbytkového tepla má nejnižší prioritu a přepíše se každou další hodnotu, během bezpečnostního vypnutí a zobrazení chybového kódu.

Po opakovaném zapojení do sítě po přerušení napájení se rozbliká kontrolka zbytkového tepla, pokud bylo na příslušné plotýnce zbytkové teplo vyšší než 60 °C ještě než došlo k přerušení napájení. Displej se rozbliká dokud neuplyne čas pro max. zbytkové teplo nebo bude-li tato plotýnka vybrána a aktivována.

ČIŠTĚNÍ A PÉČE

Nesmí být používáno nádobí s drsným dnem, neboť by mohlo poškrábat sklokeramický povrch. Dno nádobí musí být maximálně rovné a silné. Před použitím zkontrolujte, zda je dno nádobí čisté a suché.

Nádobí na varnou plochu dejte ještě než ji zapnete. Je-li to možné, vždy dejte na nádobí pokličky. Dno nádobí nesmí být menší nebo větší než varné plochy, musí mít správnou velikost, jak je vyznačeno níže.

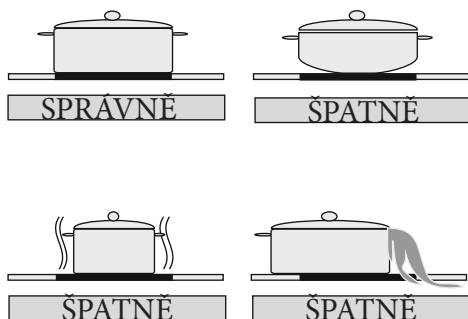

Než začnete s čištěním desky nejprve ji odpojte ze sítě. Potom zkontrolujte, zda spotřebič nevydává žádné zbytkové teplo. Sklokeramika je velmi odolná vysokým teplotám a přehřátí. Je-li ve spotřebiči zbytkové teplo, na displeji se rozbliká "H". Abyste předešli popáleninám, nechte spotřebič vychladnout.

Rozlité potraviny a tuk odstraňte škrabkou na okna. Potom desku otřete vhodným čisticím přípravkem a vyčistěte navlhčeným hadříkem. Spotřebič otřete čistým, suchým hadříkem.

Pokud se na povrch desky omylem přichytí hliníková nebo plastová fólie, je třeba, abyste je z horké varné plochy okamžitě odstranili pomocí škrabky. Tak předejdete možnému poškození povrchu. To se rovněž týká cukru nebo potravin obsahujících cukr, který se může rozlít na plotýnku.

V případě, že se na povrchu desky přichytily potraviny, nechte spotřebič vychladnout a nečistoty poté odstraňte. Při čištění povrchu použijte čisticí přípravek na sklokeramiku nebo nerezovou ocel.

K čištění sklokeramiky nepoužívejte utěrky ani drátěnky. Tyto materiály mohou způsobit poškození povrchu.

Na sklokeramiku nepoužívejte chemické čisticí přípravky, spreje nebo odstraňovače skvrn. Tyto materiály mohou způsobit požár nebo vyblednutí barvy sklo keramické desky. Čistěte vodou a kapalným čisticím přípravkem.

Rozlité potraviny a tuk odstraňte škrabkou na okna. Potom desku otřete vhodným čisticím přípravkem a vyčistěte navlhčeným hadříkem. Spotřebič otřete čistým, suchým hadříkem.

Pokud se na povrch desky omylem přichytí hliníková nebo plastová fólie, je třeba, abyste je z horké varné plochy okamžitě odstranili pomocí škrabky. Tak předejdete možnému poškození povrchu. To se rovněž týká cukru nebo potravin obsahujících cukr, který se může rozlít na plotýnku.

V případě, že se na povrchu desky přichytily potraviny, nechte spotřebič vychladnout a nečistoty poté odstraňte. Při čištění povrchu použijte čisticí přípravek na sklokeramiku nebo nerezovou ocel.

K čištění sklokeramiky nepoužívejte utěrky ani drátěnky. Tyto materiály mohou způsobit poškození povrchu.

Na sklokeramiku nepoužívejte chemické čisticí přípravky, spreje nebo odstraňovače skvrn. Tyto materiály mohou způsobit požár nebo vyblednutí barvy sklo keramické desky. Čistěte vodou a kapalným čisticím přípravkem.

TARTALOMJEGYZÉK:

A FŐZŐLAP BEMUTATÁSA

BIZTONSÁGI FIGYELMEZTETÉSEK

ÜZEMBE HELYEZÉS

A beépített főzőlap elhelyezése

A főzőlap elektromos csatlakoztatása

HASZNÁLAT

A kezelőszervek be- és kikapcsolása

Főzőhely kiválasztása

Kétzónás és háromzónás főzőhely bekapcsolása

Főzési szint beállítása forralással és forralás nélkül

Az önálló főzőhelyek kikapcsolása

Időzítő funkció

Billentyűzár

KEZELŐFELÜLET BIZTONSÁGI FUNKCIÓI

Biztonsági kikapcsolás

Túlmelegedés elleni kapcsoló

Használati idő korlátozása

Maradék hő funkciók

TISZTÍTÁS ÉS ÁPOLÁS

A FŐZŐLAP BEMUTATÁSA

Tisztelt Vásárlónk!

A lehető legjobb teljesítmény és a készülék hosszú élettartama érdekében fontos, hogy átolvassa ezt az útmutatót. Őrizze meg ezt az útmutatót a későbbi tájékozódáshoz.

Új főzőlapja jótállással rendelkezik és sokáig fogja Önt szolgálni. A jótállás csak akkor érvényes, ha a készüléket a jelen útmutatóban leírt beépítési és használati előírások szerint építik be és használják.

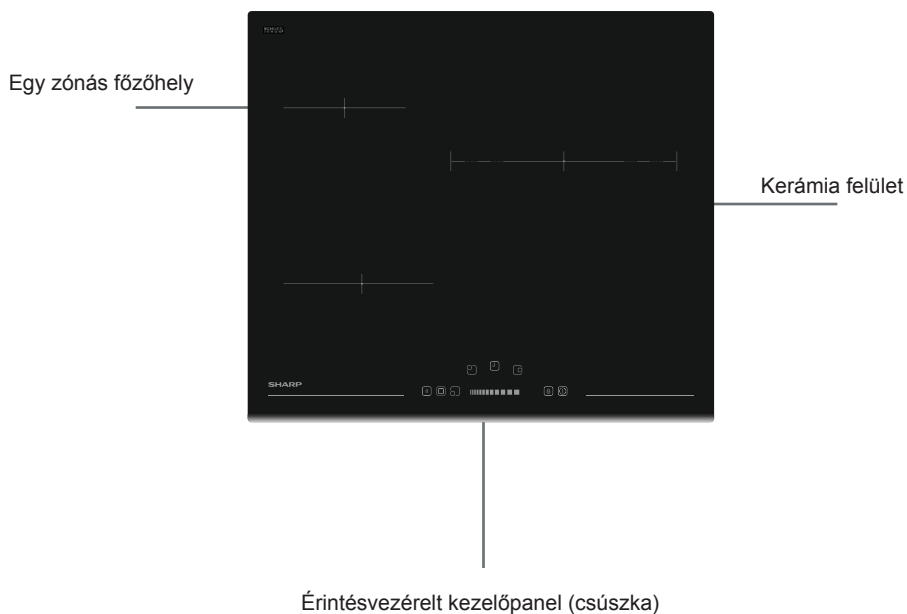

Megjegyzés: Az Ön főzőlapjának megjelenése eltérhet a fenti ábrán látható modellétől.

BIZTONSÁGI FIGYELMEZTETÉSEK

KÉSZÜLÉKE HASZNÁLATA ELŐTT ALAPOSAN OLVASSÁ ÁT AZ EGÉSZ ÚTMUTATÓT. ŐRIZZE MEG AZ ÚTMUTATÓT KÖNNYEN ELÉRHETŐ HELYEN A KÉSŐBBI ESETLEGES TÁJÉKOZÓDÁSHOZ.

EZ AZ ÚTMUTATÓ TÖBB HASONLÓ MODELLHEZ KÉSZÜLT. EZÉRT ELKÉPZELHETŐ, HOGY AZ ÖN KÉSZÜLÉKE NEM RENDELKEZIK AZ ÖSSZES ITT BEMUTATOTT FUNKCIÓVAL. A HASZNÁLATI ÚTMUTATÓ OLVASÁSA KÖZBEN KÜLÖNÖSEN FIGYELJEN AZ IKONOKKAL JELZETT RÉSZEKRE.

Általános biztonsági figyelmeztetések

- A készüléket 8. életévüket betöltött gyermekek, korlátozott fizikai, érzékszervi vagy szellemi képességű személyek vagy tapasztalattal, ill. ismerettel nem rendelkező személyek csak akkor használhatják, ha felügyeletük biztosított, vagy a készülék biztonságos használatát nekik elmagyarázták, és az esetleges veszélye-

ket megértették. Soha ne engedjen gyerekeket a készülékkel játszani! A tisztítást és karbantartást nem végezheti felügyelet nélküli gyermek.

- **FIGYELEM:** A készülék és hozzáférhető részei használat közben felforrósodnak. Ügyeljen rá, hogy ne érjen hozzá a forró részekhez. Felügyelet nélkül ne engedjen 8 évnél fiatalabb gyerekeket a készülék közelébe.
- **FIGYELEM:** Felügyelet nélkül a tűz helyen hagyott forró zsír vagy olaj veszélyes lehet, és tüzet okozhat. SOHA ne próbálja meg vízzel eloltani a tüzet! Kapcsolja ki a készüléket, majd fojtassa el a tüzet egy fedővel vagy oltókendővel.
- **FIGYELEM:** Tűzveszély: ne tároljon tár-

gyakat a főzőfelületen.

- **FIGYELEM:** Ha a főzőlap felülete megrepedt, kapcsolja ki a készüléket az áramütés elkerülése érdekében.
- A fedéllel ellátott főzőlapok esetében a fedél felnyitása előtt le kell törölni róla az esetlegesen kifröcscent szennyeződéseket. A főzőlap felületét hagyja lehűlni, mielőtt lehajtaná a fedelét.
- A készüléket ne működtesse külső időzítő vagy önálló távirányító rendszer segítségével.
- Ne használjon dörzsölő hatású tisztítószerket vagy éles fém eszközöket a sütőajtó üvegének tisztításához. Megkarcolhatják az üveg felületét, ami az üveg összetöréséhez, vagy a felszín sérüléséhez vezethet.
- Ne használjon a készü-

lék tisztításához gőzsgaras tisztítógépet.

- Készülékét az érvényes nemzeti és nemzetközi szabványoknak és szabályoknak megfelelően gyártottuk.
- A karbantartási és szerelési munkákat csak az arra jogosult szakképzett szerelő végezheti el. A hivatalos engedély nélküli szerelő által végzett beszerelési és javítási munkák veszélyt jelenthetnek Önre. Veszélyes a készülék műszaki jellemzőit bármilyen módon megváltoztatni vagy módosítani.
- Beszerelés előtt győződjön meg róla, hogy a helyi szolgáltatás feltételei (a gáz típusa és a gáznyomás vagy a villamos feszültség és frekvencia), valamint a készülék követelményei megfelelnek egymásnak. A készülék követelményeit megtalálja a címkén.
- **FIGYELEM:** Ez a készülék étel készítésére és kizárólag háztartási használatra készült. Tilos bármilyen más célra és más módon használni, így például nem-háztartási célra, vagy kereskedelmi célra, illetve fűtésre használni.
- Minden lehetséges biztonsági intézkedést megtettünk az Ön biztonsága érdekében. Mivel az üveg eltörhet, ezért legyen különösen óvatos takarítása közben, ne sértse meg a felületét. Ügyeljen rá, hogy ne verje vagy üsse az üveg felületéhez a kiegészítőket, edényeket.
- Győződjön meg róla, hogy a tápkábel nem ékelődött be a beszerelés során. Ha a tápkábel sérült,

a veszély elhárítása érdekében a gyártónak, a hivatalos márkaszervizének vagy hasonlóan képzett szakembernek kell kicserélnie.

Figyelmeztetések beszereléshez

- A készülék teljes beszerelése előtt ne használja azt!
- A készüléket hivatásos szakembernek kell beszerelnie és beüzemelnie. A gyártó nem vállal felelősséget semmilyen kárért, ami hibás elhelyezésből és jogosulatlan személy általi beszerelésből ered.
- Kicsomagolásakor ellenőrizze, hogy a készülék nem sérült meg szállítás közben. Bármilyen sérülés esetén a készüléket ne használja, és azonnal hívjon egy képzett szerelőt. Mivel a csomagoláshoz felhasznált anyagok (nylon, tűzőkapcsok, hungarocell, stb.) veszélyesek lehetnek a gyerekekre, ezért össze kell gyűjteni őket, és azonnal ki kell dobni.
- Védje készülékét a környezeti hatásoktól. Ne tegye ki olyan hatásnak, mint napsütés, eső, hó, stb.
- A készülék környezetében lévő anyagoknak (pl. szekrény) ellen kell állnia legalább 100 °C-os hőmérsékletnek.
- Használat közben
- A készülék működése közben ne tegyen gyúlékony vagy éghető anyagokat a közelébe.
- Ne hagyja őrizetlenül a tűzhelyt, ha szilárd vagy folyékony olajok használatával főz. A rendkívüli hő hatására meggyulladhatnak. Soha ne öntsön vizet az olaj által okozott

zott tűzre. Tegye a serpenyő vagy nyeles lábos fedelet az edényre, hogy elfojtsa a keletkezett lángokat, és zárja el a főzőlapot.

- Az edényeket mindig a főzőhely közepére helyezze, fülüket pedig fordítsa úgy, hogy ne lehessen leverní, vagy beleakadni.
- Ha hosszabb ideig nem fogja használni a készüléket, húzza ki a csatlakozóját a konnektorból. A főkapcsolót tartsa kikapcsolva. Ezen felül ha nem használja a készüléket, zárja el a gázcsapot.
- Mindig győződjön meg róla, hogy használaton kívül a szabályozó gombok mindig a "0" (leállított) álláson vannak.
- A főzőlap alsó felülete használat közben felmelegedhet. Ezért a főzőlap alá egy elválasztólapot kell beépíteni.
- Tisztítás és karbantartás
- Mindig kapcsolja ki a készüléket az olyan műveletek, mint tisztítás vagy karbantartás előtt. Csak a készülék csatlakozójának kihúzása, vagy a biztosíték kikapcsolása után fogjon bele a tisztításba.
- Ne távolítsa el a szabályozókat a kezelőpanel tisztításához.
- **KÉSZÜLÉKE HATÉKONYSÁGÁNAK ÉS BIZTONSÁGOS MŰKÖDÉSÉNEK MEGŐRZÉSE ÉRDEKÉBEN JAVASOLJUK, HOGY CSAK EREDETI ALKATRÉSZEKET HASZNÁLJON, ÉS CSAK A HIVATALOS MÁRKASZERVIZSEL VÉGEZTESSE EL A SZÜKSÉGES JAVÍTÁSI MUNKÁKAT.**

ÜZEMBE HELYEZÉS

A főzőlap elektromos bekötését a márkaszerviz munkatársának, vagy egy szakképzett villanyszerelőnek kell elvégeznie a jelen útmutató utasításai szerint, az érvényes előírásokat betartva.

- A készülék elektromos hálózathoz történő csatlakoztatása előtt győződjön meg a hálózati feszültség megfelelőségéről, ellenőrizze a készüléken megadott értékeket.
- A felhasználás helye szerinti ország hatályos előírásait, jogszabályait és szabványait be kell tartani (biztonsági előírások, az előírásoknak megfelelő újrahasznosítás, stb).

A beépített főzőlap elhelyezése

Miután eltávolította a csomagolóanyagot a készülékről és tartozékairól, győződjön meg róla, hogy a főzőlap nem sérült. Ha bármilyen sérülést tapasztal, ne használja a készüléket. Forduljon azonnal a hivatalos márkaszervizhez, vagy egy szakképzett villanyszerelőhöz.

Ezt a beépített főzőlapot egy munkalapból kivágott nyílásba kell illeszteni.

Készítsen a következő képen látható méretekkel rendelkező nyílást. A főzőlap hátsó széle és bármelyik szomszédos fal közötti távolság függ a fal felület típusától. Ne tartson gyúlékony anyagokat és tárgyakat (például függöny, papír) a főzőlap közelében.

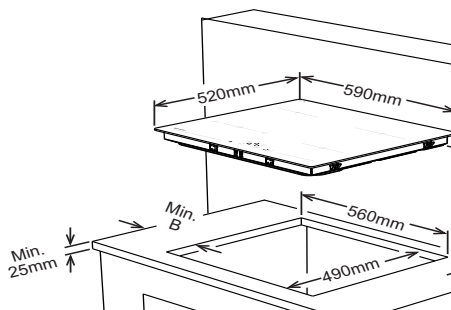

Környező falak	A (mm)	B (mm)
Éghető	60	150
Nem éghető	25	40

- Ragassza körbe a mellékelt egyoldalas ragasztószalagot a főzőfelület alsó szélén, az üveg kerámia panel külső éle mentén. Ne feszítse meg.
- Csavarja a 4 munkalap tartó konzolt a készülék oldalfalához.

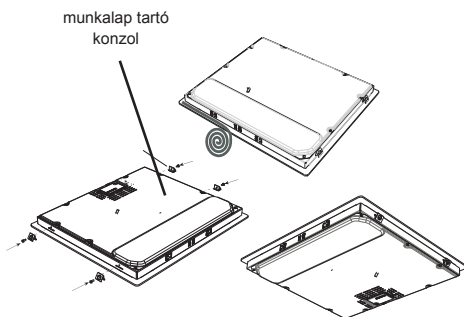

A főzőlap elektromos csatlakoztatása

- Az elektromos csatlakozás előtt ellenőrizze, hogy villamos hálózata feszültség kapacitása és az aljzat megfelelő-e a főzőlap maximális energiaigényének.
- A háztartás elektromos rendszerének és az elektromos konnektornak földeltnek kell lennie, és meg kell felelniük a biztonsági előírásoknak.
- Ha nincs külön áramkör és olvadóbiztosíték kialakítva a főzőlapnak, akkor a főzőlap csatlakoztatása előtt ezeket egy szakképzett villanyszerelővel ki kell építtetni.
- A biztosítéknak könnyen elérhetőnek kell lennie a főzőlap beépítése után is.
- Ne használjon adaptereket, elosztókat és / vagy hosszabbítót.
- Ez a készülék megfelel az alábbi EGK irányelvek követelményeinek:
 1. Kerámia főzőlapok EGK/73/23 és 93/68, interferenciáról szóló EGK/89/336,
 2. ételekkel történő érintkezésről szóló EGK/89/109.
- A tápáramkörbe egy legalább 3 mm-es nyílással rendelkező, 25 A-es, késleltetett biztosítékot kell beépíteni.
- Az érintésvezérlésű kerámia főzőlaphoz H05VV-F 3X1,5 mm² / 60227 IEC 53 vezeték szükséges. A bekötési rajzot a készülék hátulján találja.
- A bekötéshez csak szigetelt vezetékeket használjon. A helytelen bekötés károsíthatja a készüléket. A jótállás az ilyen sérülésekre nem terjed ki.
- Minden javítást a hivatalos márká-

szerviz munkatársainak, vagy egy szakképzett villanyszerelőnek kell elvégeznie.

- Minden karbantartási munka elvégzése előtt húzza ki a készüléket. Az újbóli csatlakoztatáshoz figyelmesen kövesse a bekötési ábrát.

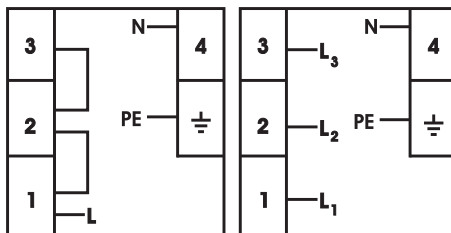

3x2,5 mm² 220V~
3x2,5 mm² 230V~
3x2,5 mm² 240V~

5x1.5 mm² 380V 3N~
5x1.5 mm² 400V 3N~
5x1.5 mm² 415V 3N~

/

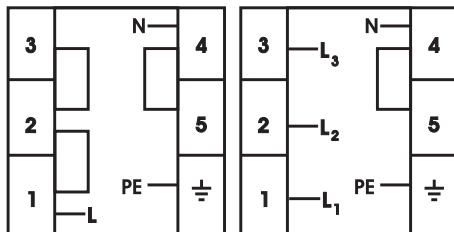

3x2,5 mm² 220V~
3x2,5 mm² 230V~
3x2,5 mm² 240V~

5x1.5 mm² 380V 3N~
5x1.5 mm² 400V 3N~
5x1.5 mm² 415V 3N~

A tápkábel csatlakoztatása eltérhet a csatlakozó dobozának típusától függően.

HASZNÁLAT

A készüléket gombokkal vezérelheti, az egyes funkciók kiválasztását jelzi a kijelző és a készülék hangjelzését is ad.

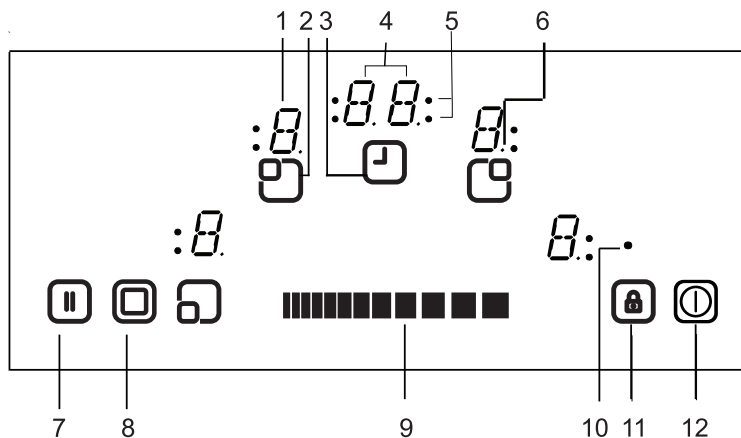

- | | |
|--|--|
| 1- Főzőhely kijelző | 7- Stop/Go |
| 2- Főzőhely bekapcsolása/kikapcsolása | 8- Második/Harmadik zóna kiválasztása |
| 3- Időzítő bekapcsolása/kikapcsolása | 9- Hőfok / Időzítés beállítása (csúszka) |
| 4- Időzítő kijelzője | 10- Billentyűzár kijelzője |
| 5- Főzőzóna kijelzők - Időzítő funkció | 11- Billentyűzár |
| 6- Tizedesvessző | 12- Be/kikapcsolás |

Készenléti mód	S-mód	A készülék áram alatt van, a főzőlap kezelőszervei, és az összes főzőhely kijelzője ki van kapcsolva, vagy a maradékhő kijelző világít.
Bekapcsolt mód	B mód	Legalább egy főzőhely kijelzője '0' és '9' közötti értéket mutat.
Lezárt mód	VR mód	A főzőlap kezelőszervei le vannak zárva.

ÜZEMMÓDOK LEÍRÁSA



A készülék be- és kikapcsolása

Ha a készülék készenléti módban van, bekapcsolni a Ki/Bekapcsoló gomb legalább 1 másodpercig tartó megnyomásával lehet . A sikeres műveletet a készülék hangjelzéssel nyugtázza.

Mindegyik főzőhelynél a `0` érték jelenik meg, és az összes főzőhely tizedes jegye villogni kezd (1 másodpercig világít, 1 másodpercig sötét).

Ha nem történik művelet 10 másodpercen belül, az összes főzőhely kijelzője kikapcsol.

Ha a kijelzők kikapcsoltak, a főzőlap készenléti módra kapcsol.

Ha a  gombot 2 másodpercnél tovább tartja lenyomva (bekapcsolt módban), a készülék kikapcsol és újra készenléti módba lép. A  gomb megnyomásával a készülék bármikor kikapcsolható, még akkor is, ha közben más gombokat is megnyomnak.

Ha maradékhő miatt valamelyik főzőhely még meleg, a meleg főzőhely kijelzője világít.

Főzőhely kiválasztása

Amikor egy főzőhelyet kiválaszt  a hozzá kapcsolódó ki/bekapcsolás gombbal, a főzőhely kijelzőjének tizedesjegye villogni kezd. A kiválasztott főzőhely hőfok fokozatát beállíthatja 1 és

9 közötti értékre a hőfok szabályozó csúszkával .

A csúszkát 3 másodpercen belül meg kell nyomni, ellenkező esetben a főzőhely kiválasztása törlődik, és a hőfok fokozat tizedesjegye eltűnik. Ha nem hajt végre semmilyen műveletet 10 másodpercen belül, a főzőlap visszavált készenléti módba.



A hőfok fokozatot mindig a  megérintésével tudja megváltoztatni 1 és 9 közötti érték között.

Minden érintést vagy kijelző változást egy hangjelzéssel kísér a készülék.

Két zónás és három zónás főzőhely bekapcsolása (nem minden modellen érhető el)

Három zónás főzőhely bekapcsolása

A második vagy harmadik zónát csak akkor lehet bekapcsolni, ha az első zóna teljesítmény szintjét 1 és 9 közé állították, a főzőhelyet kiválasztották, és kijelzője világít.

Ha a  gombot megnyomják, a készülék hangjelzést ad, és világítani kezd a két zónás főzőhely kijelző. Ha a  gombot újból megnyomják, a készülék újabb hangjelzést ad, és a harmadik zóna is bekapcsol. A harmadik zóna kijelzője világítani kezd és a zóna melegedni kezd.

A  gomb újbóli megnyomására a főzőhely harmadik zónája újra kikapcsol. Mindegyik

gombnyomásra a második és harmadik zóna állapota megváltozik a következő módon: második zóna bekapcsol, harmadik zóna bekapcsol, mindegyik kiegészítő zóna kikapcsol, második zóna bekapcsol, harmadik zóna bekapcsol, stb...)

Főzési szint beállítása forralással és forralás nélkül Mindegyik főzőhely rendelkezik forralás (boost) funkcióval.



Ha a forralás funkciót bekapcsolják, a készülék a főzőhelyet a legnagyobb teljesítménnyel fűti fel a forralás idejére (ami a kiválasztott hőfok fokozattól függ). Ezt a villogó 'A' betű jelzi, váltakozva a hőfok fokozat értékével (pl. 0,5 mp. 'A' és 0,5 mp. '9') a főzőlap kijelzőjén. Ha a forralási idő lejárt, csak a hőfok fokozata lesz látható a kijelzőn.

Ha valamelyik főzőhelyen a forralás funkciót szeretné használni, érintse meg, vagy húzza az ujját a 0. hőfok fokozat felé, majd érintse meg újból a 9. fokozatot. Miután beállította a 9. fokozatot, váltakozva megjelenik az 'A' jelzés. Ezt azt jelenti, hogy a 9. fokozat és a forralás funkció aktív.

A forralás funkciót a csúszkával lehet kikapcsolni a '0' hőfok felé húzva ujját, amíg meg nem jelenik a '0' jelzés.

Az önálló főzőhelyek kikapcsolása

A kiválasztott főzőhely 3 különböző módon kapcsolható ki:

- A csúszka jobb és bal oldalának egyidejű megérintésével .
- A csúszka jobb és bal oldalát megnyomva '0'-ra állítja a hőfokot .
- Az időzített kikapcsolás funkciót használják az adott főzőhelyhez

Időzítő funkció

Az időzítő az alábbi funkciókat kínálja:

A készülék egyszerre max. 4, főzőhelyhez rendelt időzítést és 1 konyhai órát (ami nincs főzőhelyhez rendelve) tud kezelni. Az időzítők csak B módban használhatók. Az időzítőt csak egy aktív főzőhelyhez lehet rendelni, 1 és 9 közötti fokozat beállítással. A Konyhai óra független a főzőhelyektől.

Mindkét funkció használatához az időzítő funkciót az Időzítő bekapcsolás/kikapcsolás gombbal  kell aktiválni.



A főzőhely bekapcsolása után a  első megnyomásakor a készülék a perc emlékeztetőt kínálja fel (egyetlen főzőzóna kijelző sem villog, mind be- vagy kikapcsolt állapotban van).

A  gomb másodszori megnyomására a készülék felkínálja a bekapcsolt főzőhelyek egyikéhez történő rendelést (villogó Főzőzóna kijelző). A hozzárendelt időzítő jelez.

A  újbóli megnyomásával az órajárás szerinti következő időzítő következő aktív

főzőhelyhez történő hozzárendelését kínálja fel a készülék. És így tovább...

Konyhai óra

Az egyes főzőhelyek bekapcsolt vagy éppen kikapcsolt állapotától függetlenül, a konyhai órát a  megnyomásával tudja működtetni. A megjelenő '00' jelzi, hogy az óra aktív, és az időzítő megjelenítő jobb oldalán látható pont jelzi, hogy a  készen áll az idő érték megadására.

A konyhai óra funkció akkor választható ki, ha mindegyik Főzőzóna kijelző ki- vagy bekapcsolt állapotban van (egyik Főzőzóna kijelző se villog).

A  segítségével adja meg a kívánt idő értéket.

A konyhai óra idejének megadása után az időzítő elkezd visszaszámolni.

A konyhai óra nem állítható le a készülék kikapcsolásával, vagy a billentyűzár aktiválásával. Folytatja a számlálást.

A '00' elérésekor hangjelzés jelzi az idő leteltét.

A hangjelzés leállításához nyomja meg bármelyik gombot.

Főzőhely időzítő

A főzőhely időzítéseket csak aktív főzőhelyekhez lehet beállítani (a főzőhely fokozatának 1 és 9 között kell lennie).

A  első megnyomásakor aktiválja a konyhai órát. Másodszori megnyomásával az időzítőt a bekapcsolt főzőhelyhez rendelheti. A felkínált hozzárendelést a kapcsolódó Főzőzóna villogása jelzi.

Az első főzőhely időzítés aktiválása után a  újbóli megnyomásakor a készülék felkínálja órajárás szerint a következő aktív főzőhelyet. A javasolt hozzárendelést a villogó Főzőzóna kijelző jelzi.

A  megnyomásával adhatja meg a főzőhely időzítésének tartamát.

Az először beállított főzőlap időzítője a folyamatosan világító Főzőzóna kijelző jelzi.

A  újbóli megnyomásával további időzítéseket rendelhet a többi bekapcsolt főzőhelyhez.

Az utolsó művelet után 10 másodperccel a kijelző az időzítőre vált, ami elkezd visszaszámolni.

A kiválasztott időzítőt mindig a villogó Főzőzóna kijelző jelöli. A visszaszámoló időzítők számát egyszerűen megállapíthatja a világító Főzőzóna kijelzők számából.

A  gombbal váltogatva megjelenítheti az időzítők és a konyhai óra időtartamát. A hozzárendelést a villogó főzőzóna kijelző jelzi

. Ha egyetlen főzőzóna kijelző se villog, a konyhai óra értékét a 2 számjegyes időzítő kijelzőn láthatja.

Az összes főzőhely időzítése törölhető a készülék S módba kapcsolásával a  gomb segítségével. A konyhai óra nem törlődik, folytatja működését, amíg le nem jár.

Az időzítő bekapcsolt módban történő törléséhez először válassza ki az időzítőt az Időzítő bekapcsolása/kikapcsolása gomb segítségével (megjelenik a kijelzőn). Az érték 2 különböző módon törölhető:

· Csökkentheti az értéket az ujját elhúzva a  csúszkán, amíg el nem éri a '00' értéket a kijelzőn.



A főzőhely időzítő a '00' érték elérésekor kikapcsolja a hozzá rendelt főzőhelyet ('0' fokozatra állítja).

A főzőhely időzítő, vagy a konyhai óra idejének lejártakor a készülék hangjelzést ad. A hangjelzést bármelyik gomb megnyomásával tudja kikapcsolni.

Billentyűzár A billentyűzár funkcióval lezárhatja és biztonságos módba állíthatja a készüléket működés közben. Az olyan érintéssel állítható funkciók, mint például a hőfok növelése, nem elérhetők a billentyűzár aktiválása után. Csak a készülék kikapcsolása lehetséges.

A billentyűzár aktiváláshoz tartsa legalább 2 másodpercig lenyomva a Billentyűzár gombot . A készülék hangjelzéssel nyugtázza a beállítást. A sikeres aktiválás után 2 másodperccel a Billentyűzár kijelző világítani kezd, és a főzőlap gombjai lezárulnak.

A főzőlapot csak Bekapcsolt módban (B mód) lehet lezárni.

Ha a főzőlapot lezárták, csak a  gomb használható, minden más gomb le van zárva. Ha lezárt módban megnyomja bármelyik másik gombot, a készülék hangjelzést ad és villog a Billentyűzár kijelző, emlékeztetve az aktivált billentyűzár funkcióra. Csak a kikapcsolás érhető el a  gomb használatával. Ha kikapcsolta a készüléket, nem kapcsolhatja vissza a billentyűzár feloldás nélkül.

A  gomb 2 másodpercig tartó nyomva tartásával a Billentyűzár kijelzője kialszik. Ezzel a főzőlap gombjait kioldotta, és a készülék a szokásos módon használható.

Gyermekzár

A gyermekzár funkció célja a készülék lezárása egy összetett, több lépcsős folyamat eredményeként.

A gyermekzár és a gyermekzár feloldása csak az S módban érhető el.

Először nyomja le a  gombot, amíg hangjelzést nem ad a készülék, majd a csúszka gomb jobb és bal oldalát tartva lenyomva egyszerre legalább 0,5 másodpercig, de maximum 1 másodpercig. Ezt követően a készülék zárolható a csúszka jobb oldalának megérintésével. Mind a 4 főzőhely kijelzőn egy-egy 'L' jelzés látható az eredményes művelet végén.

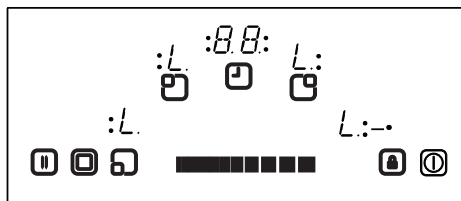

Ha a konyhai óra időzítéséből még hátra van, akkor a készülék még elszámol '00'-ig, és hangjelzést ad. Az időzítő leteltének megerősítése után a készülék teljesen lezár. Egyetlen gomb se használható, amíg a készülék le van zárva.

A gyermekzár ugyan úgy kapcsolható ki, ahogy be. A hangjelzésig történő nyomva tartását követően nyomja meg egyszerre a csúszka bal és jobb oldalát legalább 0,5 másodpercig, majd nyomja meg csak a bal oldalát. A gyermekzár sikeres kikapcsolásakor a kijelzőről eltűnnek az 'L' szimbólumok.

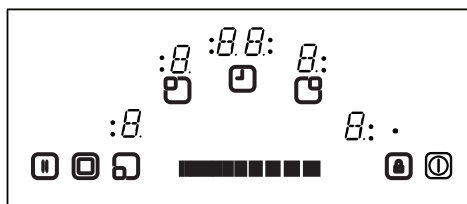

Szünet (Stop & Go)

A szünet funkcióval rövid időre leállíthatja a főzőhelyek működését. Ha a főzőhelyek be vannak kapcsolva, a Stop & Go gomb első megnyomásával az összes

főzőhelyet kikapcsolhatja. A első megnyomásakor az összes főzőhely bekapcsol.

Kezelőfelület biztonsági funkciói

A főzőlap akaratlan használatának elkerülése érdekében az alábbi funkciók érhető el.

Biztonsági kikapcsolás

A készülék akaratlan vagy véletlen kezelésének megakadályozására egy érzékelőt építettek be.

Ha egy vagy több gombot 12 másodpercnél hosszabb ideig nyomva tartanak, az érzékelő hangjelzést ad a hibás használatra figyelmeztetve (egy edényt vagy más tárgyat valamelyik gombra helyezték, érzékelő hiba, stb.) és kikapcsolja a készüléket.

A biztonsági okból történő kikapcsolás miatt a főzőlap S módba kapcsol. Az 'F' jelzés fog villogni az összes főzőhely kijelzőjén.

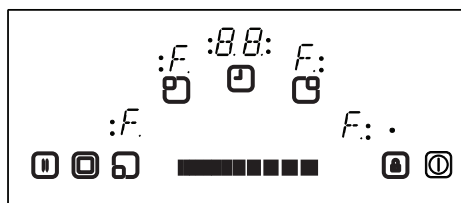

Ha maradékhő tapasztalható, az összes főzőhely kijelzője világít.

A főzőlap S módba vált. Ezzel egy időben a készülék hangjelzést ad. 10 perc után a hangjelzés leáll.

Ha a hibás működés oka megszűnt, a vizuális és a hangjelzés is megszűnik.

Túlmelegedés elleni kapcsoló

Mivel a kezelőfelület nagyon közel van a főzőlap elülső főzőhelyéhez, előfordulhat, hogy egy nem megfelelően elhelyezett edény félig rálóg valamelyik gombra, a biztonsági érzékelő viszont nem érzékeli a hibát (nem ér teljesen a gombhoz). Az edény magas hőmérsékletre melegíti a főzőlapot, ezért az üveget és egyes gombokat nem lehet megérinteni az ujjak megégetése nélkül.

A kezelőegység károsodásának megakadályozása érdekében a készülék folyamatosan ellenőrzi a kezelőfelület hőmérsékletét, és kikapcsol túlmelegedés esetén.

A túlmelegedést a főzőhely kijelzőkön a 't' betű jelzi, ami addig látható, amíg a hőmérséklet nem csökken.

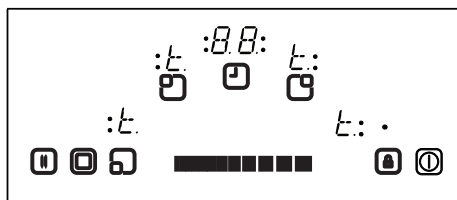

A hőmérséklet csökkenésével a 't' jelzés eltűnik, és a főzőlap visszavált S módra. Ez azt jelenti, hogy a felhasználó a  gomb megérintésével tudja újra bekapcsolni a készüléket.

Használati idő korlátozása

A főzőlap kezelőegységének használati ideje korlátozott. Ha egy főzőhely hőfok beállítását meghatározott ideig nem változtatják meg, a főzőhely automatikusan kikapcsol (10 másodpercig a '0' jel jelenik meg, majd a maradékhő jelzés). A használati idő korlátja függ a kiválasztott hőfok beállítástól.

Ha időzítőt rendeltek a főzőhelyhez, akkor 10 másodpercig a '00' jelzés látható az időzítő kijelzőjén. Majd ezt követően az időzítő kijelző kikapcsol.

A főzőhely automatikus kikapcsolását követően, a fentebb leírt módon, a főzőhely újra használható, és erre a hőfok beállításra vonatkozó maximális használati idő lesz érvényes.

Maradékhő funkciók

Főzést követően a kerámia főzőlapban hő tárolódhat el, amit maradékhőnek nevezünk. A készülék képes megbecsülni, hogy a legrosszabb esetben mennyire megre forrósodik fel az üveg. Ha a megbecsült hőmérséklet meghaladja a + 60 °C-ot, akkor az erre figyelmeztető

jelzés megjelenik az érintett főzőhely kijelzőjén, miután a főzőhelyet, vagy magát a főzőlapot kikapcsolták. A maradékhő kijelzés mindaddig látható, amíg a becsült hőmérséklet nem esik $+60\text{ }^{\circ}\text{C}$ alá.

A maradékhő kijelzése rendelkezik a legalacsonyabb prioritással, és minden hibaüzenet (hibakód), vagy biztonsági figyelmeztetés felülírhatja.

Áramszünet után villoghat a maradékhő kijelző, ha az áramszünet előtt a maradékhő magasabb volt, mint $+60\text{ }^{\circ}\text{C}$. A kijelző addig villog, amíg a maximális maradékhő idő el nem telt, vagy a főzőhelyet ki nem választják és bekapcsolják.

TISZTÍTÁS ÉS ÁPOLÁS

Ne használjon durva aljú edényeket, mivel megsérthetik a főzőlap kerámia felületét. Az ideális edények alja olyan vastag és lapos, amennyire csak lehetséges. Használatuk előtt győződjön meg róla, hogy az edények alja tiszta és száraz.

Az edényeket mindig bekapcsolás előtt helyezze a főzőhelyre. Ha lehetséges, mindig tegyen fedőt az edényekre. Energiatakarékosági okokból az edények alja ne legyen kisebb, vagy nagyobb a főzőhely méreténél, méretük a főzőhelyhez igazodjon (lásd az alábbi ábrát).

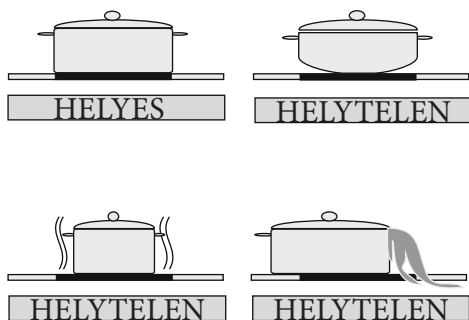

A főzőlap tisztítása előtt mindig húzza ki az elektromos csatlakozót a konnektorból. Majd győződjön meg róla, hogy a maradékhő miatt nem meleg a készülék. A kerámia üveg igen ellenálló a magas hőmérsékletnek és túlmelegedésnek. Ha maradékhő miatt meleg a készülék, a 'H' jelzés villog a főzőhely kijelzőjén. Az égési sérülések elkerülése érdekében mindig várja meg, hogy a készülék kihűljön.

Egy üvegkaparóval távolítsa el a kifutott ételmaradványokat és zsírfoltokat. Ezután törölje át a főzőlapot egy erre alkalmas mosogatószerrel, majd egy tiszta nedves ruhával. Törölje át a készüléket egy tiszta, száraz ruhával.

Ha véletlenül alumínium vagy műanyag fólia olvad a főzőlap felületére, akkor azt azonnal el kell távolítani a forró főzőhelyről egy üvegkaparóval. Így elkerülheti a felület sérülését. Ez vonatkozik a főzőlapra kifröccsenő cukorra vagy cukortartalmú élelmiszerekre is.

Ha más élelmiszer olvad rá a főzőlap felületére, várja meg, amíg kihűl a készülő, és csak utána távolítsa el a szennyeződést. Használjon kerámia-üveghez vagy rozsdamentes acélhoz való tisztítót a felület megtisztításához.

Ne használjon konyharuhát vagy súroló szivacsot a kerámia felület megtisztításához. Ezek az anyagok megsérthetik az üveg felszínt.

Ne használjon vegyszert, sprayt vagy felteltávolítót a kerámialap felület tisztításához. Ezek az anyagok tüzet okozhatnak, vagy megváltoztathatják a kerámialap színét. Tiszta vízzel és mosogatószerrel tisztítsa meg a főzőlapot.

Egy üvegkaparóval távolítsa el a kifutott ételmaradványokat és zsírfoltokat. Ezután törölje át a főzőlapot egy erre alkalmas mosogatószerrel, majd egy tiszta nedves ruhával. Törölje át a készüléket egy tiszta, száraz ruhával.

Ha véletlenül alumínium vagy műanyag fólia olvad a főzőlap felületére, akkor azt azonnal el kell távolítani a forró főzőhelyről egy üvegkaparóval. Így elkerülheti a felület sérülését. Ez vonatkozik a főzőlapra kifröccsenő cukorra vagy cukortartalmú élelmiszerekre is.

Ha más élelmiszer olvad rá a főzőlap felületére, várja meg, amíg kihűl a készülő, és csak utána távolítsa el a szennyeződést. Használjon kerámia-üveghez vagy rozsdamentes acélhoz való tisztítót a felület megtisztításához.

Ne használjon konyharuhát vagy súroló szivacsot a kerámia felület megtisztításához. Ezek az anyagok megsérthetik az üveg felszínt.

Ne használjon vegyszert, sprayt vagy felteltávolítót a kerámialap felület tisztításához. Ezek az anyagok tüzet okozhatnak, vagy megváltoztathatják a kerámialap színét. Tiszta vízzel és mosogatószerrel tisztítsa meg a főzőlapot.

SISUKORD:

PLIIDI KIRJELDUS

OHUTUSHOIATUSED

PAIGALDAMINE

Integreeritud pliidi asukoht

Pliidi vooluvõrku ühendamine

KASUTAMINE

Juhtimise sisse- ja väljalülitamine

Keeduala valimine

Kahe- ja kolmekordsete keedualade valimine

Küpsetustaseme valimine koos kuumutusvõimendusega ja ilma selleta

Üksikute keedualade väljalülitamine

Taimerifunktsioon

Lapselukkk

PUUTETUNDLIKE JUHTNUPPUDE KAITSEFUNKTSIOONID

Sensorite turvakatkestus

Liigtemperatuuri tõttu väljalülitamine

Töötamisaja piirangud

Jääkkuumuse funktsioonid

PUHASTAMINE JA HOOLDAMINE

PLIIDI KIRJELDUS

Hea klient

Seadme parimaks kasutamiseks ja tööea pikendamiseks on oluline, et loeksite juhendi tähelepanelikult läbi. Soovitame teil juhendi hilisemaks uuesti läbivaatamiseks alles hoida.

Teie pliidil on garantii ja ta teenib teid kaua. Garantii kehtib ainult tingimusel, et seade on paigaldatud ja seda kasutatakse kooskõlas käesolevas juhendis kirjeldatud kasutus- ja paigaldusreeglitele.

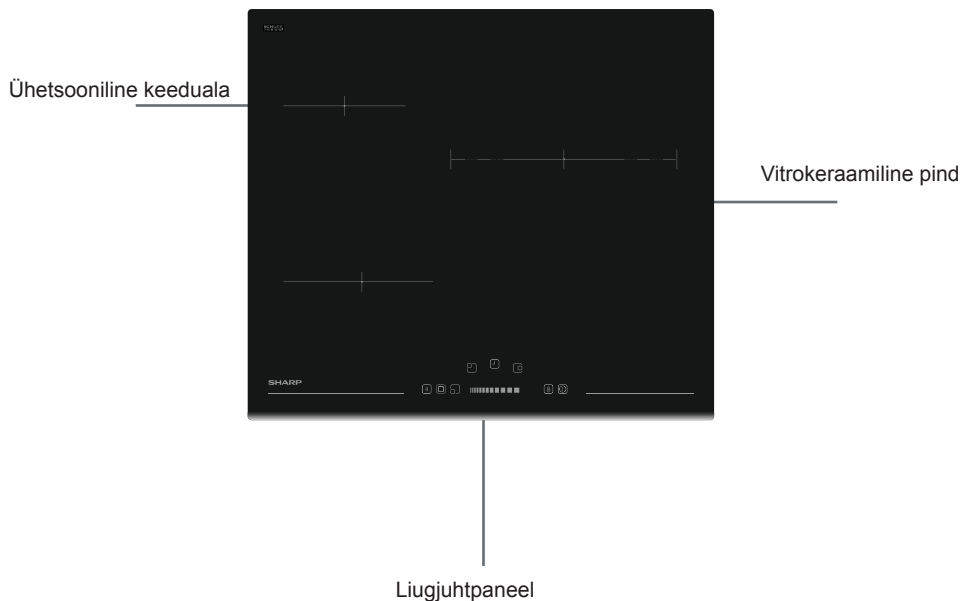

Märkus. Konfiguratsioonist tulenevalt võib teie pliidi välislahendus olla joonisel näidatust erinev.

OHUTUSHOIATUSED

LUGEGE JUHEND ENNE OMA SEADME KASUTAMIST HOOLIKALT JA TÄIELIKULT LÄBI NING HOIDKE KINDLAS KOHAS HILISEMAKS UUESTI LÄBIVAATAMISEKS ALLES.

SEE JUHEND KÄSITLEB MITUT ERINEVAT MUDELIT. TEIE SEADMEL EI PRUUGI OLLA KÕIKI JUHENDIS KIRJELDATUD FUNKTSIOONE. JUHENDIT LUGEDES PÕÖRAKE ERILIST TÄHELEPANU KOOS PILTIDEGA ERINEVATELE VÄLJENDITELE.

Üldised ohutushoiatused

- Seda seadet võivad kasutada lapsed alates 8. eluaastast ja piiratud füüsiliste, sensorsete või vaimsete võimetega või kogemuste ja teadmisteta isikud, kui neid on juhendatud seadme ohutu kasutamise osas ja nad mõistavad kasutamiseiga seotud ohte. Lastel ei ole lubatud seadmega mängida. Lapsed ei tohi üksi ilma järelvalveta seadet hooldada ega puhastada.
- HOIATUS! Seade ja

selle juurdepääsetavad osad võivad kasutamise käigus kuumaks muutuda. Ärge puutuge vastu kuumutuselemente. Kuni 8-aastased lapsed peavad seadmest eemal olema, välja arvatud juhul, kui neid pidevalt jälgitakse.

- HOIATUS! Rasva või õliga toiduvalmistamisel pliidi järelvalveta jätmine võib lõppeta süttimisega. ÄRGE üritage kustutada tuld veega. Lülitage seade välja ja katke leek näiteks kaane või tulekindla tekiga.
- HOIATUS! Süttimisohu: ärge hoidke esemeid küpsetuspindadel.
- HOIATUS! Kui pind on mõranenud, lülitage seade võimaliku elektrilöögi vältimiseks välja.

- Kui pliidil on kaas, tuleb maha läinud toit kaanelt enne selle avamist eemaldada. Lisaks tuleb lasta pliipinnal enne kaane sulgemist maha jahtuda.
- Seade ei ole mõeldud välistaimerit või eraldi kaugjuhtimissüsteemi poolt juhtimiseks.
- Ärge kasutage ahju ukseklaasi ja teiste pindade puhastamiseks abrasiivseid puhastusvahendeid ega teravaid metallkraabitsaid, kuna need võivad pinda kriimustada, mis võib tuua kaasa klaasi purunemise või kahjustada pinda.
- Ärge kasutage seadme puhastamiseks auruga puhastajaid.
- Teie toode on valmistatud kooskõlas kõikide kehtivate kohalike ja rahvusvaheliste standardite ja regulatsioonidega.
- Hooldust ja remonti võivad teostada ainult volitatud hooldustehnikud. Mittevõitatud tehnikute teostatud paigaldus- ja remonditööd võivad teid ohtu seada. Seadme tehniliste omaduste muutmine on igal juhul ohtlik.
- Veenduge enne paigaldamist, et kohalikud kommunikatsiooniühendused (gaasi tüüp, gaasi rõhk või pinge ja sagedus) ja seadme andmed on omavahel kooskõlas. Seadme andmed on toodud vastaval andmeplaadil.
- **ETTEVAATUST!** Seade on mõeldud toidu valmistamiseks, on mõeldud ainult kodus majapidamises kasutamiseks ning seda ei tohi kasutada muudel eesmärkidel või rakendustes, näiteks mittekodumajapidamislikuks kasutamiseks või siis ärilistel eesmärkidel või toa kütmiseks.
- Teie ohutuse huvides rakendage kõiki võimalikke turvameetmeid. Kuna klaas võib puruneda, olge selle puhastamisel ettevaatlik, et vältida kriimustamist. Vältige tarvikutega vastu klaasi löömist.
- Veenduge, et toitejuhe ei jääks paigaldamise ajal kusagile vahele kinni. Kui toitejuhe on kahjustatud, peab selle võimalike ohtude vältimiseks välja vahetama tootja, tema teenindusesindaja või mõni teine sama kvalifikatsiooniga isik.

Paigaldamisega seotud hoiatused

- Ärge kasutage seadet enne kui see on täielikult paigaldatud.

- Seadme peab paigaldama ja kasutusse andma volitatud tehnik. Tootja ei vastuta kahjustuste eest, mis võivad olla põhjustatud valest paigalduskohast ja volitamata isikute poolt teostatud paigaldamisest.
 - Seadet lahti pakkides veenduge, et see ei ole transportimise käigus kannatada saanud. Defektide tuvastamisel ärge seadet kasutage ja võtke kohe ühendust kvalifitseeritud teenindusesindajaga. Kuna kasutatavad pakkematerjalid (kile, klambrid, vahtplast jms) võivad lastele ohtlikud olla, tuleb need kokku koguda ja kohe ära visata.
 - Kaitske seadet ilmastiku eest. Ärge laske seadmel kokku puutuda päikese, vihma, lume jms-ga.
 - Seadet ümbritsevad materjalid (kapp) peavad suutma taluda vähemalt 100 °C temperatuuri.
 - Kasutamise ajal
 - Ärge asetage töötava seadme lähedale süttivaid ega kergsüttivaid materjale.
 - Ärge jätke pliiti järelvalveta, kui valmistate rasva või õliga toitu. Need võivad väga kõrge kuumuse tõttu süttida. Ärge valage põlevale õlile vett. Katke pann sellisel puhul leekide summutamiseks kaanega ja lülitage pliit välja.
 - Asetage toidunõud alati keeduala keskele ja keerake käepidemed nurga alla, kus need ei jää koge-mata ette..
 - Kui te ei kavatse seadet pika aja jooksul kasutada, tõmmake pistik seinakontaktist. Hoidke pealüliti välja lülitatud. Kui te seadet ei kasuta, sulgege ka gaasikraan.
 - Veenduge, et seadme juhtnupud on alati 0-asendis (stopp), kui seadet ei kasutata.
 - Pliidi alumise pinna temperatuur võib kasutamise käigus tõusta. Seetõttu tuleb toote alla asetada plaat.
 - Puhastamise ja hooldamise ajal
 - Enne puhastamist ja hooldamist tuleb seade alati välja lülitada. Selleks võite kas pistiku seinakontaktist välja tõmmata või peakaitse välja lülitada.
 - Ärge eemaldage juhtnuppe juhtpaneeli puhastamiseks.
- TEIE SEADME TÕHUSUSE JA OHUTUSE SÄILITAMISEKS SOOVITAME TEIL ALATI KASUTADA ORIGINAALVARUOSI JA HELISTADA PROBLEEMIDE KORRAL AINULT VOLITATUD HOOLDUSISINDAJATELE.**

PAIGALDAMINE

Selle pliidi voluühendused peab teostama volitatud hooldustehnik või kvalifitseeritud elektrik, vastavalt käesolevas juhendis toodud juhistele ja kooskõlas kehtivate õigusaktidega.

- Enne pliidi voluvõrku ühendamist tuleb kontrollida, kas seadme nimiplaadil toodud andmed vastavad teie voluvõrgu andmetele.
- Kinni tuleb pidada kasutusriigis kehtivatest seadustest, määrustest, eeskirjadest ja standarditest (ohutusregulatsioonid, jäätmekäitlus jms).

Integreeritud pliidi asukoht

Pärast seadmelt ja tarvikutelt pakkematerjalide eemaldamist veenduge, et pliit ei ole kahjustatud. Kui kahtlustate kahjustust, ärge seadet kasutage ja võtke kohe ühendust ametliku teenindustehniku või kvalifitseeritud elektrikuga.

Integreeritav pliit tuleb sisestada tööpinna lõigatud avasse.

Lõigake tööpinna järgneval pildil näidatud mõõtmetega ava. Kaugus pliidi tagakülje ja ükskõik millise kõrval asuva seina vahel sõltub seina pinnast. Ärge kasutage pliidi lähedal kergsüttivaid materjale, nagu kardinaid või paberit.

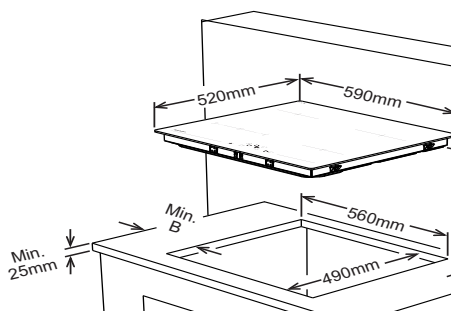

Ümbritsevad seinad	A (mm)	B (mm)
Süttiv	60	150
Mittesüttiv	25	40

- Kandke kaasasolevat ühepoolset iseliimuvat teipi ümber küpsetuspinna alumist äärt piki klaaskeraamilise paneeli serva. Ärge teipi venitage.
- Kravige 4 tööpinna paigaldusklambrit toote külgsseitele.

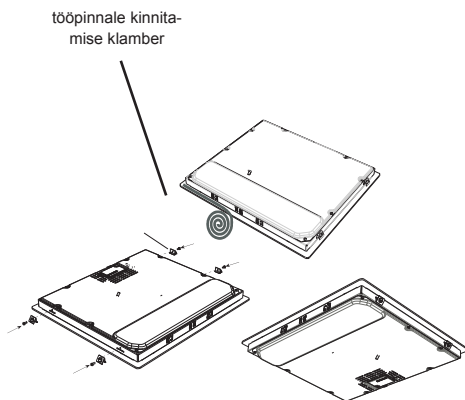

Pliidi voolühendus

- Enne voolühenduse teostamist veenduge, et süsteemi voolutaluvus ja pistikupesa on pliidi maksimaalset võimsust arvestades piisavad.
- Elektripaigaldis ja pistik peavad olema maandatud ja vastama kehtivatele ohutuseeskirjadele.
- Kui on pliidiil puudub eraldi vooluring ja kaitsmega lüliti, peab kvalifitseeritud elektrik need enne pliidi ühendamist paigaldama.
- Kaitsmega lüliti peab olema pärast pliidi paigaldamist kergesti kättesaadav.
- Ärge kasutage adaptoreid, mitmikpeasasid ja/või pikendusjuhtmeid.
- Seade vastab järgmiste EMÜ direktiivide nõudmistele:

1. Vitrokeraamiline pliit EMÜ/73/23 ja 93/68, EMÜ/89/336 seoses raadiolainete segamisega,

2. EMÜ/89/109 seoses toiduainetega kokkupuutumisega.

- Vooluahelasse tuleb paigaldada 25 A viittoimimisega tüüpi katkestuslüliti, mille kontaktivahe on vähemalt 3 mm.
- Vitrokeraamilise pliidi puhul peab kaabel olema H05VV-F 3X2,5 mm² / 60227 IEC 53. Ühenduskeemi leiab oma seadme tagaküljelt.
- Paigaldamise ajal tuleb kasutada isoleeritud juhtmeid. Vale ühendus võib seadet kahjustada. Garantii ei kata selliseid kahjustusi.
- Kõik remontimised peab teostama ametlik hoolduskeskus või kvalifitseeritud elektrik.
- Lahutage seade enne iga hooldust

vooluvõrgust. Ühendamise puhul järgige hoolikalt ühenduskeeme.

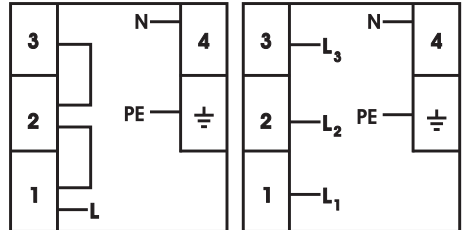

3x2,5 mm² 220V~
3x2,5 mm² 230V~
3x2,5 mm² 240V~

5x1.5 mm² 380V 3N~
5x1.5 mm² 400V 3N~
5x1.5 mm² 415V 3N~

/

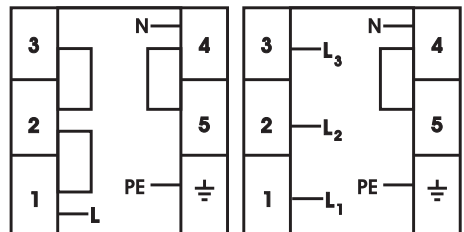

3x2,5 mm² 220V~
3x2,5 mm² 230V~
3x2,5 mm² 240V~

5x1.5 mm² 380V 3N~
5x1.5 mm² 400V 3N~
5x1.5 mm² 415V 3N~

Toitekaabli ühendus või kontaktikarbi tüübist sõltuvalt olla erinev.

KASUTAMINE

Seadet juhitakse nuppudele vajutamise teel ja funktsioone kinnitatakse kas näidikute või helisignaalidega.

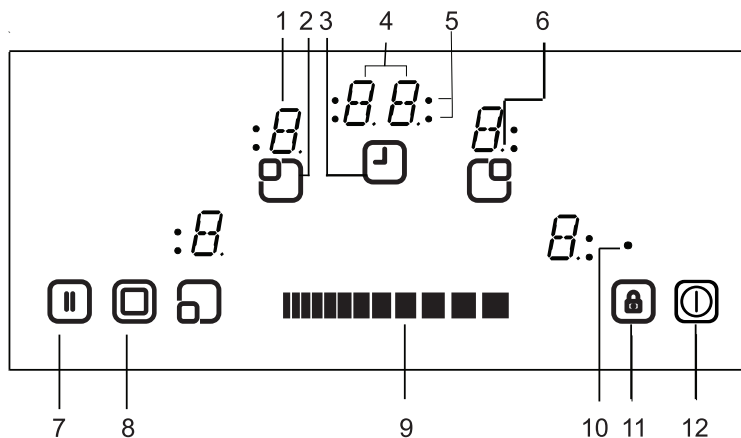

- | | |
|--|--|
| 1- Keeduala näidik | 7- Stop/Go |
| 2- Aktiivne/mitteaktiivne keeduala | 8- Kahe/kolme tsooni valimine |
| 3- Aktiivne/mitteaktiivne taimer | 9- Kuumuse seadistamise / taimeri liugur |
| 4- Taimeri näidik | 10- Lapseluku näidik |
| 5- Keeduala näidikud Taimerifunktsioon | 11- Lapselukk |
| 6- Komakoht | 12- Sisse/välja |

Ooterežiim	S-režiim	Pliit on pingestatud, kõik kuumusnäidik on välja lülitatud või põleb jääkkuumuse näidik.
Töörežiim	B-režiim	Vähemalt üks kuumusnäidik näitab kuumusseadistust vahemikus 0 ja 9.
Lukustusrežiim	VR-režiim	Pliidi juhtimine on lukustatud.

REŽIIMIDE KIRJELDUS



Seadme sisse- ja väljalülitamine

Ooterežiimis seadme töörežiimi lülitamiseks vajutage vähemalt  1 sekundi sisse/välja nuppu. Sumisti helisignaal annab märku edukast toimingust.

Kõik kuumusnäidikud näitavad 0 ja küttekeha komakoht vilgub (1 sek põleb, 1 sek ei põle).



Kui 10 sekundi vältel ei järgne ühtegi toimingut, kustuvad kõik kuumusnäidikud.

Kui näidikud kustuvad, on pliit lülitunud ooterežiimi.

Kui nuppu  vajutatakse kauem kui 2 sekundit (töörežiimis olles), lülitub seade välja ja seejärel uuesti ooterežiimi. Seadme väljalülitamiseks võib igal ajal vajutada nuppu ; isegi, kui samal ajal vajutatakse teisi nuppe.

Kui näidikul on jätkuvalt jääkkuumus, kuvatakse see vastava keeduala kuumusnäidikul.

Keeduala valimine

Kui keeduala sisse/välja lülitamise nupuga  valitakse üksik keeduala, hakkab vastava keeduala kuumusnäidikul vilkuma komakoht. Valitud keedualal saab valida kuumust vahemikus 1-9, puudutades selleks kuumuse seadistamise liugnuppe .

Liugnuppe tuleb vajutada 3 sekundi jooksul. Vastasel juhul keeduala

valimine tühistatakse ja kuumusnäidiku punktimärgis (komakoht) kustub. Kui 10 sekundi jooksul ühtegi toimingut ei tehta, lülitub pliit uuesti tagasi S-režiimi.



Kuumusseadistust saab alati muuta vahemikus 1-9, vajutades selleks nuppe .

Iga liugliigutust või näidikumuutust saadab helisignaal.

Kahe- või kolmetsooniliste keedualade sisselülitamine (ainult osadel mudelitel)

Kolmetsooniliste keedualade sisselülitamine

Teist või kolmandat tsooni on võimalik aktiveerida ainult pärast keeduala põhitsoonil võimsustaseme 1-9 valimist (täpp põleb).

Vajutades  kustub helisignaal ja kahe tsooni näidik jääb põlema. Uuesti  vajutades kustub järgmine helisignaal ja kolmas tsoon lülitub sisse. Süttib kolmanda tsooni näidik ja kolmas tsoon pingestatakse.

Vajutades uuesti  lülitatakse keeduala kolmas tsoon uuesti välja. Iga toiming toob kaasa teise/kolmanda tsooni vahetumise samas järjekorras (teine tsoon sees, kolmas tsoon sees, kõik laiendatud tsoonid väljas, teine tsoon sees, kolmas tsoon sees, kõik laiendatud tsoonid väljas jne...)

Küpsetustaseme valimine koos kuumutusvõimendusega ja ilma selleleta Kõikidel keedualadel on kuumusvõimenduse võimalus.

Kui kuumutusvõimendus on aktiivne, töötab keeduaala võimendusperioodi vältel (sõltub valitud kuumusseadistusest) maksimaalsel võimsusel. Seda tähistab keedualal näidikul vilkuv täht A, mis vaheldub valitud kuumusseadistuse väärtusega (näiteks 0,5 sek A, 0,5 sek 9). Kuumusvõimenduse perioodi lõppedes näitab keeduala näidik vaid valitud kuumust.

Kui kuumusvõimendust kasutatakse keedualal, puudutage või libistage kuumusseadistust kuni tasemeni 0, seejärel puudutage uuesti kuumustaset 9. Pärast kuumustaseme 9 valimist, hakkab näidikul vilkuma täht A. See tähendab, et tase 9 ja kuumusvõimendus on nüüd aktiveeritud.

Kuumusvõimendust saab välja lülitada, libistades nuppu üle paneeli kuni kuvatakse kuumusseadistus „0“.

Üksikute keedualade väljalülitamine

Valitud keeduala saab välja lülitada kolmel erineval viisil:

- Liugnupu  vasaku ja parema poole samaaegne kasutamine.

- Kuumusseadistuse vähendamine väärtuseni „0“, vajutades liugnupu  paremat ja vasaku osa.

- Kasutades vastaval keedualal taimeriga väljalülitamise võimalust

Taimerifunktsioon

Taimeril on järgmised funktsioonid.

Juhtseade saab juhtida samaaegselt kuni 4 keedualale määratud taimerit ja 1 köögikella (mis ei ole ühegi keedualaga seotud). Kõiki taimereid saab kasutada ainult B-režiimis. Keeduala taimerit saab määrata ainult töötavale keedualale, mis töötab kuumusvahemikus 1-9. Köögikell ei ole seotud ühegi keedualaga.



Mõlema funktsiooni kasutamiseks tuleb taimerifunktsioon taimeri sisse-/väljalülitamise nupuga  sisse lülitada.

Vajutades pärast keeduala sisselülitamist üks kord nuppu , pakub juhtseade teile köögikella (ükski keeduala näidik ei vilgu, need kas kõik töötavad või on kustunud).

Teist korda nuppu  vajutades pakub juhtseade keeduala vilkuva näidikuga ühele töötavale keedualale määramist. Nüüd märgistatakse taimeriga ühendatud taimer.

Nuppu  uuesti vajutades pakutakse päripäeva liikudes järgmisele keedualale järgmist taimerit. Ja nii edasi...

Köögikell

Olenemata, kas keeduala on sisse lülitatud või mitte, saab nuppu  vajutades kasutada köögikella. Numbrite 00 ilmumine näitab, et taimer on aktiivne ning taimerinäidiku kõrvale ilmuv täpp näitab, et  on nüüd taimeri väärtuse sisestamiseks ühendatud.

Köögikella saab valida, kui kõik keedualade näidikud kas ühtlaselt põlevad või on kustunud (ükski keeduala näidik ei vilgu).

Nuppudega  saab määrata taimeri väärtuse.

Pärast köögikella edukat seadistamist algab aja pöördlugemine.

Köögikell ei seisku seadme väljalülitamisel või lapseluku aktiveerimisel. Köögikell jätkab minutite pöördlugemist kuni määratud aja lõppemiseni.

Kui taimer jõuab väärtuseni „00“, annab sumisti märku, et taimeri aeg on nulli jõudnud.

Helisignaali vaigistamiseks vajutage ükskõik millist nuppu.

Keedualataimer

Keedualataimereid saab määrata ainult sisse lülitatud keedualadele (valitud kuumustase peab jääma vahemikku 1-9)

Nupu  esimene vajutamine aktiveerib köögitaimeri. Nuppu teist korda vajutades

määratakse taimer sisse lülitatud keedualale. Pakutavast määramisest annab märku seotud keeduala näidik, mis hakkab vilkuma.

Pärast esimese keedualataimeri aktiveerimist uuesti nuppu  vajutades pakub juhtseade taimerile päripäeva liikudes teist keeduala. Määramissoovitustest annab märku vilkuv keeduala näidik.

Vajutades nuppu , saab valida keeduala taimeri ajaväärtuse.

Esimese seadistatud keedualataimeri töötamisest annab märku püsivalt põlev keeduala näidik.

Uuesti nupu  vajutamine omistab teistele aktiveeritud keedualadele täiendavaid aegu.

10 sekundit pärast viimast toimingut kuvatakse taimerinäidikule järgmisena lõppu jõudva taimeri näit.

Taimeri määramisest annab alati märku vilkuv keeduala näidik. Töötavate taimerite arvu näitab püsivalt põlevate keedualanäidikute arv.

Puudutades nuppu  saate vaheldumisi kuvada keedualataimeri ja köögikella näitu. Määramisest annab alati märku vilkuv

keedualanäidik. Kui ükski keeduala näidikutest ei vilgu, näidatakse

kahekohalisel taimerinäidikul köögikella aega.

Kõiki -keeduaalataimereid saab kustutada, lülitades seadme nupuga  S-režiimi. Köögikella ei kustutata – see jätkab töötamist kuni oma aja lõpuni.

Töötamisrežiimi ajal taimer kustutamiseks tuleb teil esmalt valida taimer, vajutades taimer sisse/välja lülitamise nuppu kuni vajaliku taimer kuvamiseni. Väärtust saab kustutada kahel erineval moel.

· Vähendage väärtust sõrmi üle paneeli  libistades kuni taimerinäidikule ilmub 00.

Kui keeduaalataimer jõuab näiduni 00, valitakse vastava keeduala kuumustasemeks 0.

Keeduaalataimeri ja köögikella ajalõpust annab märku helisignaal. Helisignaali saab vaigistada, vajutades suvalist nuppu.



Lapselukk

Lapseluku eesmärk on blokeerida juhtnupud ja lülitada seade töötamise ajaks ohutusse režiimi. Puutetundlikud juhtimised, näiteks temperatuuri suurendamine või vähendamine, ei ole enam võimalikud. Seadet on võimalik ainult välja lülitada.

Lukufunktsioon lülitub sisse, kui lapseluku nuppu  2 sekundit all hoida. Toimingust annab märku helisignaal. Kui nuppu on

edukalt 2 sekundit all hoitud, hakkab lapseluku näidik vilkuma ja pliit on lukustatud.

Pliiti on võimalik lukustada ainult Töörežiimis (B-režiim).

Kui pliit on lukustatud, saab kasutada ainult nuppu  – kõik teised nupud on blokeeritud. Kui lapselukurežiimis kasutatakse veel mõnda nuppu, kostub helisignaal ja lapseluku näidik vilgub ühe korra, andes sellega märku, et lapseluku töötamisest. Võimalik on ainult nupuga  seadet välja lülitada. Kui olete seadme välja lülitanud, ei ole teil võimalik seda uuesti sisse lülitada ilma lukku eelnevalt maha võtmata.

Vajutades nuppu  2 sekundit, lapseluku näidik kustub. Nüüd on pliidi juhtseaded lukust vabastatud ja neid saab uuesti tavapärasel viisil kasutada.

Lapselukk

Lapseluku eesmärgiks on lukustada seade keeruka mitmeastmelise toiminguga.

Lapseluku aktiveerimine ja väljalülitamine on võimalik ainult S-režiimis.

Esmalt tuleb vajutada  kuni kostub helisignaal. Seejärel tuleb vähemalt pooleks sekundiks, kuid mitte rohkem kui 1 sekundiks vajutada korruga vasakut ja paremat liugnuppu. Seejärel saab seadme

parema ligunupuga lukustada. Kõik 4 keeduala näidikut näitavad kinnituseks sümbolit „L“.

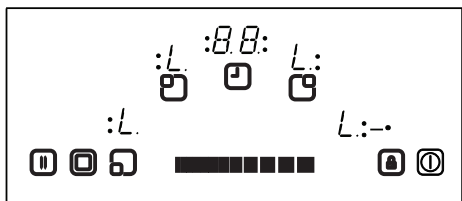

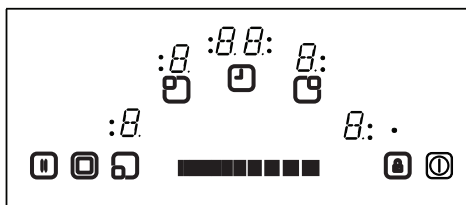

Kui kõõgitaimer veel töötab, töötab see kuni näiduni „00“, misjärel kostub taimerist piiks. Taimeri ajalõpu kinnituse järel on seade täielikult lukustatud. Ühtegi nuppu ei ole võimalik kasutada, kuni seade on lukustatud.

Lapseluku mahavõtmine toimub samal moel kui pealepaneminegi. Vajutage  kuni kostub piiks. Seejärel hoidke paremat ja vasakut liugnuppu vähemalt 0,5 sekundit, misjärel puudutage ainult vasakut liugnuppu. Õnnestunud avamise kinnitamiseks kustuvad näidikutelte kohe „L“-sümbolid.



Stop & Go

Funktsiooni Stop & Go kasutatakse keedualade töötamise peatamiseks

toiduvalmistamise ajal. Kui töötavate keedualade puhul esimest korda nuppu Stop & Go  vajutatakse, lülituvad kõik keedualad välja. Pärast nupu  teist korda vajutamist lülituvad kõik keedualad sisse.

Puutetundlike juhtnuppude kaitsefunktsioonid

Järgmiste kaitsefunktsioonide eesmärgiks on hoida ära pliidi juhtseadiste soovimatud toimingud.

Sensorite turvakatkestus

Sensori jälgimine hoiab ära seadme soovimatu ja juhusliku kasutamise.

Juhul, kui ühte nuppudest puudutatakse kauem kui 12 sekundit, annab sensori jälgimise funktsioon heliliselt märku valest toimingust (nupule on asetatud mõni pott või pann, sensori rike vms) ja lülitab seejärel seadme välja.

Turvakatkestus lülitab pliidi välja S-režiimi. Kõigi keedualade näidikutel hakkab vilkuma täht F.

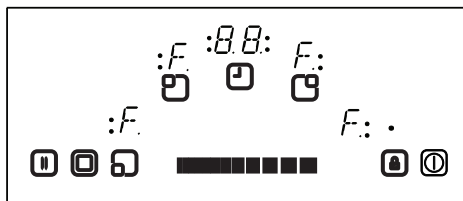

Jääkkuumuse olemasolul kuvatakse see kõikidel teistel keedualanäidikutel.

Seejärel lülitub pliidi juhtseade S-režiimi. Samal ajal kostub sumistisignaal. 10 sekundi möödudes sumisti vaikib.

Kui valet töötamist rohkem ei täheldata, lakkab visuaalne hoiatussignaal kui vaikib sumisti.

Liigtemperatuuri tõttu väljalülitamine

Kuna juhtseade on paigutatud keedualadele väga lähedale pliidi ette keskossa, võib juhtuda, et valesti asetatud potti ei pane anduri kaitsekatkestus tähele (sensorinupp ei ole kaetud), pott kuumutab pliidi väga kõrgele temperatuurile, muutes klaasi ja nupud väga kuumaks.

Selleks, et pliidi juhtseade ei saaks kahjustada, jälgivad juhtseadmed pidevalt pliidi temperatuuri ja lülitavad liikuumuse korral seadme välja.

See on pliidi neljal keedualanäidikul tähistatud tähega t kuni temperatuur on langenud.

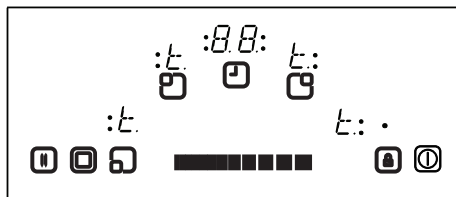

Pärast temperatuuri langemist tähis t kustub ja pliidi juhtseade lülitub tagasi S-režiimi. See tähendab, et kasutaja saab seadme aktiveerida, puudutades nuppu .

Töötamisaja piirangud

Pliidi juhtseadmel on seatud töötamisajale piirangud. Kui keeduala kuumusseadistust ei ole teatud aja jooksul muudetud, lülitub keeduala automaatselt välja (10 sek vältel kuvatakse „0“, seejärel aga jääkkuumus). Töötamisaja piir on sõltuvuses valitud kuumusseadistusest.

Kui keedualaga on seotud taimer, kuvatakse 10 sekundiks taimerinäidikule „00“; hiljem taimerinäidik kustub.

Pärast keeduala automaatset väljalülitamist eelnevalt kirjeldatud viisil, on keeduala uuesti kasutatav ja kehtib sellele kuumusseadistusele kehtiv maksimaalne töötamisaeg.

Jääkkuumuse funktsioonid

Toiduvalmistamise lõppedes jääb vitrokeraamilisse pinda teatud kuumus, mida kutsutakse jääkkuumuseks. Juhtseade suudab laias laastus välja arvestada, kui kuum klaas halvimal juhul võib olla. Kui arvestuslik temperatuur on kõrgem kui + 60 °C, antakse sellest pärast keeduala või pliidi väljalülitamist vastava keeduala näidikul märku. Jääkkuumuse

näidik on kuvatud seni, kuni arvestuslik jääkkuumus on langenud alla + 60 °C.

Jääkkuumuse näidu on madalaim prioriteet ning ohutuskatkestuste või veakoodi kuvamisel asendatakse see vastava olulisema näiduga.

Pärast voolukatkestust pliidi vooluvarustuse taastumisel hakkab jääkkuumuse näidik vilkuma, kui vastava keeduala jääkkuumus oli enne voolukatkestust suurem kui + 60 °C. Näidik jääb vilkuma kuni jääkkuumuse aja möödumiseni või keeduala sisselülitamise ja seejärel väljalülitamiseni.

PUHASTAMINE JA HOOLDAMINE

Karedapõhjalisi toidunõusid ei ole soovitatav kasutada, kuna need võivad kriimustada vitrokeraamilist pinda. Heade toiduvalmistamisnõude põhjad peavad olema võimalikult paksud ja siledad. Veenduge enne kasutamist, et toidunõude põhjad on puhtad ja kuivad.

Toidunõu tuleb asetada keedualale kindlasti enne viimase sisselülitamist. Võimaluse korral asetage nõule alati kaas. Toidunõude põhjad ei tohi olla keedualadest suuremad ega väiksemad. Energia raiskamise vältimiseks peavad need olema õige suurusega, nagu järgnevalt näidatud.

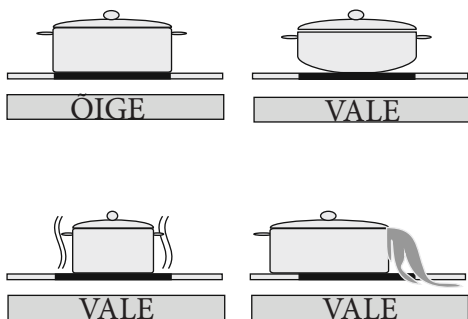

Enne pliidi puhastamist tuleb pistik seinakontaktist välja tõmmata. Seejärel veenduge, et seadmes ei eksisteeri jääkkuumust. Vitrokeraamiline kaas on kõrgete temperatuuride ja ülekuumenemise suhtes väga vastupidav. Kui seadmes on jääkkuumust, kuvatakse keeduala näidikule täht „H“. Põletuste vältimiseks laske seadmel maha jahtuda.

Eemaldage aknakraabitsaga kõik maha

läinud toit ja rasv. Seejärel pühkige pliit üle sobiva puhastusvedeliku ja puhta niiske lapiga. Hõõruge seadet puhta kuiva lapiga.

Kui alumiiniumfoolium või plastik on juhuslikult pliidipinda sulanud, tuleb need veel kuumalt keedualalt kraabitsaga eemaldada. See hoiab ära võimalikud tulevased pinnakahjustused. Sama kehtib, kui pliidipinnale satub suhkur või suhkrut sisaldav toit.

Kui pliidi pinna sisse sulab mõni muu toit, eemaldage mustus, kui seade on maha jahtunud. Kasutage pinna puhastamiseks klaaskeraamika või roostevaba terase puhastamiseks mõeldud puhastusvahendeid.

Ärge kasutage vitrokeraamilise pinna puhastamiseks abrasiivset švammi või nõudepesulappi. Need materjalid võivad pinda kahjustada.

Ärge kasutage vitrokeraamilisel pinnal kemikaale, pihusteid ega plekieemaldusvahendeid. Need materjalid võivad põhjustada süttimist või vitrokeraamilise pinna tuhmumist. Puhastage vee ja nõudepesuvahendiga.

Eemaldage aknakraabitsaga kõik maha läinud toit ja rasv. Seejärel pühkige pliit üle sobiva puhastusvedeliku ja puhta niiske lapiga. Hõõruge seadet puhta kuiva lapiga.

Kui alumiiniumfoolium või plastik on juhuslikult pliidipinda sulanud, tuleb need veel kuumalt keedualalt kraabitsaga

eemaldada. See hoiab ära võimalikud tulevased pinnakahjustused. Sama kehtib, kui pliidipinnale satub suhkur või suhkrut sisaldav toit.

Kui pliidi pinna sisse sulab mõni muu toit, eemaldage mustus, kui seade on maha jahtunud. Kasutage pinna puhastamiseks klaaskeraamika või roostevaba terase puhastamiseks mõeldud puhastusvahendeid.

Ärge kasutage vitrokeraamilise pinna puhastamiseks abrasiivset švammi või nõudepesulappi. Need materjalid võivad pinda kahjustada.

Ärge kasutage vitrokeraamilisel pinnal kemikaale, pihusteid ega plekieemaldusvahendeid. Need materjalid võivad põhjustada süttimist või vitrokeraamilise pinna tuhmumist. Puhastage vee ja nõudepesuvahendiga.

SPIS TREŚCI:

OPIS PŁYTY

OSTRZEŻENIA DOTYCZĄCE BEZPIECZEŃSTWA

INSTALACJA

Lokalizacja płyty grzewczej przeznaczonej do zabudowy

Podłączenia elektryczne płyty grzewczej

OBSŁUGA

Włączenie i wyłączenie elementów sterujących

Wybór elementu grzejnego

Włączenie strefy podwójnej i potrójnej

Ustawienie poziomu gotowania bez funkcji Boost

Wyłączenie poszczególnych elementów grzejnych

Funkcja timera

Blokada przycisków

BEZPIECZNE FUNKCJE STEROWANIA DOTYKOWEGO

Czujnik bezpiecznego wyłączenia

Zabezpieczenie przed nadmierną temperaturą

Ograniczenia czasu pracy

Funkcje pozostającego ciepła

CZYSZCZENIE I KONSERWACJA

OPIS PŁYTY

Szanowny kliencie,

Należy koniecznie zapoznać się z niniejszą instrukcją, aby uzyskać najlepsze rezultaty i przedłużyć trwałość urządzenia. Zalecane jest zachowanie niniejszej instrukcji na przyszłość.

Nowa płyta grzewcza objęta jest gwarancją i zapewni trwałe użytkowanie. Gwarancja obowiązuje wyłącznie w przypadku zainstalowania urządzenia i obsługi zgodnie z zaleceniami instalacji i obsługi zawartymi w niniejszej instrukcji.

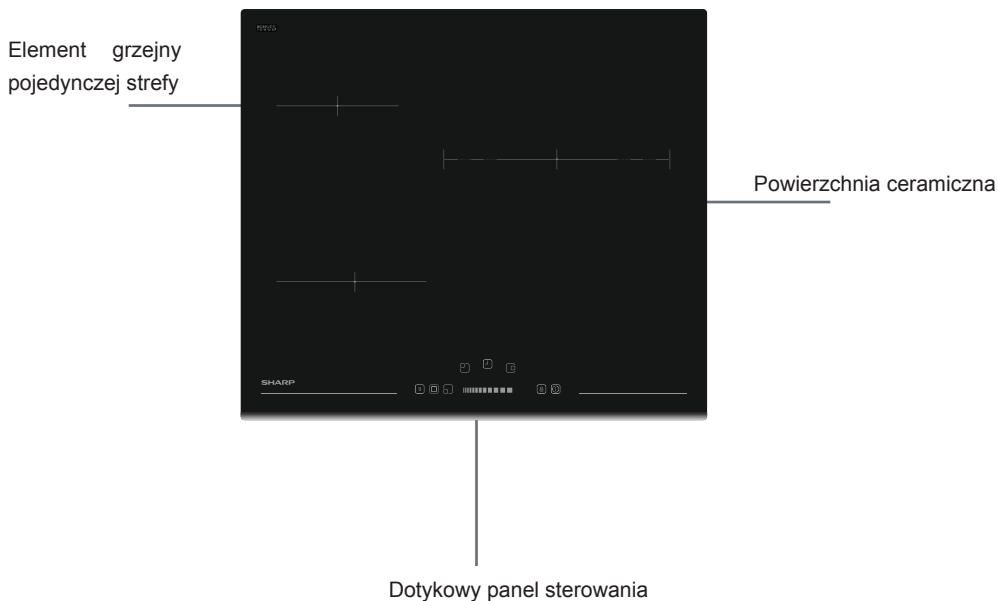

Uwaga: Wygląd zakupionej płyty grzewczej może różnić od powyższego rysunku pod względem konfiguracji.

OSTRZEŻENIA DOTYCZĄCE BEZPIECZEŃSTWA

PRZED UŻYCIEM URZĄDZENIA NALEŻY UWAŻNIE PRZECZYTAĆ CAŁĄ INSTRUKCJĘ, A NASTĘPNIE PRZECHOWYWAĆ JĄ W DOSTĘPNYM MIEJSCU NA WYPADEK PÓŹNIEJSZYCH WĄTPLIWOŚCI.

NINIEJSZA INSTRUKCJA ZOSTAŁA OPRACOWANA Z MYŚLĄ O KILKU MODELACH URZĄDZENIA. ZAKUPIONY PIEKARNIK MOŻE NIE OBSŁUGIWAĆ NIEKTÓRYCH FUNKCJI OPISANYCH W NINIEJSZEJ INSTRUKCJI. CZYTAJĄC INSTRUKCJĘ OBSŁUGI, NALEŻY ZWRACAĆ SZCZEGÓLNA UWAGĘ NA INFORMACJE ZAWIERAJĄCE SYMBOLE.

Ogólne ostrzeżenia dotyczące bezpieczeństwa

- Urządzenie to może być obsługiwane przez dzieci powyżej 8 roku życia oraz osoby z obniżonymi zdolnościami fizycznymi, zmysłowymi bądź umysłowymi, a także przez osoby bez doświadczenia i wiedzy na temat obsługi, jeśli pozostają pod nadzorem opiekunów bądź zostały szczegółowo poinstruowane o sposobie bezpiecznego używania urządzenia i

rozumieją ryzyka związane z niewłaściwym użyciem. Dzieci nie powinny wykorzystywać urządzenia do zabawy. Dzieci nie powinny czyścić urządzenia ani wykonywać czynności konserwacyjnych, jeśli pozostają bez nadzoru.

- **OSTRZEŻENIE:** Urządzenie i jego dostępne elementy silnie nagrzewają się podczas gotowania. Należy zachować szczególną ostrożność, aby nie dotykać elementów grzewczych. Dzieci w wieku poniżej 8 lat powinny przebywać z dala od urządzenia, o ile nie znajdują się pod stałym nadzorem.
- **OSTRZEŻENIE:** Pozostawienie bez nadzoru na płycie grzewczej naczynia z podgrzewanym tłuszczem lub olejem może być niebezpieczne i doprowadzić do pożaru. W ŻADNYM WYPADKU nie wolno próbować gasić pożaru wodą. Należy wyłączyć zasilanie urządzenia, a następnie nakryć ogień,

np. pokrywą lub kocem strażackim.

- **OSTRZEŻENIE:** Zagrożenie pożarem: nie wolno przechowywać żadnych przedmiotów na powierzchniach przeznaczonych do gotowania.
 - **OSTRZEŻENIE:** W przypadku pęknięcia powierzchni należy wyłączyć urządzenie, aby uniknąć możliwości porażenia prądem elektrycznym.
 - W przypadku płyt grzewczych wyposażonych w pokrywę należy usunąć wszelkie zabrudzenia z pokrywy przed jej otwarciem. Należy również pamiętać o zamykaniu pokrywy dopiero po całkowitym ostygnięciu powierzchni płyty grzewczej.
 - Urządzenie nie jest przeznaczone do obsługi za pomocą zewnętrznego włącznika czasowego lub oddzielnego systemu zdalnego sterowania.
 - Nie należy stosować środków do szorowania ani innych środków po-
- wodujących zadrapania, które mogłyby uszkodzić szklane drzwiczki lub inne powierzchnie urządzenia.
 - Do czyszczenia urządzenia nie należy stosować odkurzaczy parowych.
 - Urządzenie zostało wyprodukowane zgodnie ze wszystkimi krajowymi oraz międzynarodowymi normami i przepisami.
 - Czynności konserwacyjne i naprawy należy powierzać wyłącznie pracownikom autoryzowanego serwisu. Instalacja i naprawy przeprowadzone przez osoby inne niż pracownicy autoryzowanego serwisu mogą zagrażać bezpieczeństwu użytkowników urządzenia. Modyfikacja urządzenia w jakikolwiek sposób jest niebezpieczna.
 - Przed przystąpieniem do instalacji należy sprawdzić lokalne warunki dystrybucji (rodzaj i ciśnienie gazu, napięcie i częstotliwość sieci elektrycznej) oraz zgodność z wymaganiami dotyczącymi urządzenia. Wymagania dotyczące urządzenia znajdują się na etykiecie.
 - **OSTRZEŻENIE:** Urządzenie przeznaczone jest wyłącznie do gotowania potraw w gospodarstwie domowym i nie powinno być wykorzystywane w innych celach lub zastosowaniach, np. do użytku komercyjnego lub ogrzewania pomieszczenia.
 - Żeby zapewnić bezpieczeństwo, należy przeprowadzić wszystkie możliwe pomiary. Ponieważ szkło może pęknąć, podczas czyszczenia należy zachować szczególną ostrożność, aby nie zadrapać powierzchni drzwiczek. Nie należy uderzać ani stukać o szkło innym wyposażeniem.

- Upewnij się, że przewód zasilający nie został ściśnięty podczas instalacji. Wymianę uszkodzonego kabla zasilającego należy powierzyć producentowi urządzenia, pracownikom autoryzowanego serwisu lub podobnie wykwalifikowanym osobom, aby uniknąć zagrożeń.

Ostrzeżenia dotyczące instalacji

- Nie wolno korzystać z urządzenia dopóki jego instalacja nie zostanie całkowicie zakończona.
- Instalację urządzenia i uruchomienie powinien przeprowadzić personel autoryzowanego serwisu. Producent nie ponosi odpowiedzialności za wszelkie szkody powstałe na skutek niewłaściwej lokalizacji i instalacji urządzenia przez osoby nieupoważnione.
- Po rozpakowaniu urządzenia należy upewnić się, że nie zostało ono uszkodzone podczas przewożenia. W przypadku stwierdzenia jakichkolwiek usterek nie wolno korzystać z urządzenia i natychmiast skontaktować się z przedstawicielem autoryzowanego serwisu. Ponieważ materiały wykorzystane do opakowania urządzenia (folia, zszywki, styropian itp.) mogą być niebezpieczne dla dzieci, należy je natychmiast zebrać i usunąć.
- Urządzenie należy chronić przed wpływem czynników atmosferycznych. Nie należy narażać urządzenia na działanie światła słonecznego, deszczu, śniegu itp.
- Materiały znajdujące się w pobliżu urządzenia (obudowa) powinny być odporne na temperaturę minimum 100°C.
- Podczas pracy
- Podczas pracy urządzenia nie należy wkładać do niego ani umieszczać w pobliżu łatwopalnych lub wybuchowych materiałów.
- Nie należy odchodzić od urządzenia podczas gotowania z użyciem stałych lub płynnych olejów. Mogą zapalić się w przypadku nadmiernego podgrzania. Ognia spowodowanego gorącym olejem nie wolno polewać wodą. Nakryj rondel lub patelnię pokrywką, aby zadusić powstały ogień, a następnie wyłącz piekarnik.
- Należy zawsze umieszczać rondelki na środku strefy gotowania i obrócić uchwyty w bezpiecznym położeniu, aby nie zostały potrącone lub zrzucone.
- Jeśli urządzenie nie będzie używane przez długi czas, należy odłączyć przewód zasilający od gniazdka elektrycznego. Główny włącznik należy ustawić w pozycji wyłączonej. Jeśli urządzenie nie jest wykorzystywane, należy również zakręcić zawór gazu.
- Sprawdź, czy pokrętła regulacyjne urządzenia znajdują się zawsze w położeniu „0” (praca zatrzymana), jeśli urządzenie nie jest używane.
- Temperatura dolnej powierzchni płyty grzewczej może wzrosnąć podczas pracy urządzenia. Dlatego pod spodem urządzenia należy zainstalować płytę ochronną.
- Podczas czyszczenia i konserwacji
- Przed rozpoczęciem czyszczenia lub konserwacji należy zawsze wyłączyć zasilanie urządzenia. Do powyższych czynności można przystąpić po odłączeniu przewodu zasilającego lub ustawieniu głównego włącznika w pozycji wyłączonej.
- Nie wolno demontować pokręteł regulacyjnych, aby oczyścić panel sterowania.
- **ABY ZACHOWAĆ WYDAJNOŚĆ I BEZPIECZEŃSTWO URZĄDZENIA, ZALECAMY KORZYSTANIE WY-**

ŁĄCZNIE Z ORYGINALNYCH CZĘŚCI ZAMIENNYCH ORAZ USŁUG AUTORYZOWANEGO SERWISU W RAZIE KONIECZNOŚCI.

INSTALACJA

Podłączenia elektryczne płyty grzewczej należy powierzyć personelowi autoryzowanego serwisu lub wykwalifikowanemu elektrykowi oraz przeprowadzić zgodnie z zaleceniami podanymi w niniejszej instrukcji i aktualnymi przepisami.

- Przed podłączeniem urządzenia do sieci elektrycznej należy sprawdzić zgodność parametrów źródła zasilania z wymienionymi w podanych informacjach.
- Należy postępować zgodnie z przepisami, rozporządzeniami, dyrektywami i normami obowiązującymi w danym kraju (przepisy dotyczące bezpieczeństwa, prawidłowy recykling zgodny z przepisami itp.)

Lokalizacja płyty grzewczej przeznaczonej do zabudowy

Po usunięciu materiałów opakowaniowych z urządzenia i wyposażenia należy sprawdzić czy płyta grzewcza nie jest uszkodzona. W przypadku podejrzenia jakichkolwiek uszkodzeń nie wolno korzystać z urządzenia, należy natychmiast skontaktować się z personelem autoryzowanego serwisu lub wykwalifikowanym elektrykiem.

Opisywaną płytę grzewczą przeznaczoną do zabudowy należy umieścić na wycięciu w blacie stołowym.

Wytnij otwór o wymiarach pokazanych na następnym rysunku. Odległość tylnej krawędzi płyty grzewczej od wszelkich sąsiadujących ścian zależy od powierzchni danej ściany. W pobliżu płyty grzewczej nie należy stosować łatwopalnych materiałów, jak zasłony, papier.

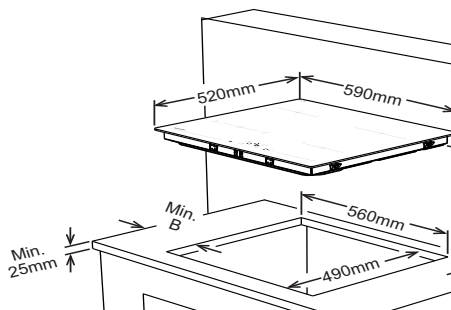

Sąsiadujące ściany	A (mm)	B (mm)
Palne	60	150
Niepalne	25	40

- Zastosuj jednostronnie przylepną taśmę uszczelniającą do wszystkich ścian wokół dolnej krawędzi powierzchni do gotowania, wzdłuż zewnętrznej krawędzi szklanego panelu ceramicznego. Nie wolno jej naciągać.
- Przykręć 4 wsporniki montażowe blatu kuchennego

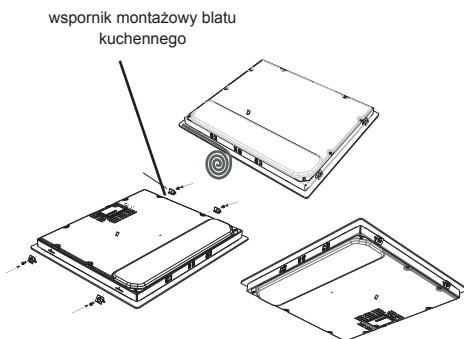

Podłączenia elektryczne płyty grzewczej

- Przed rozpoczęciem podłączeń elektrycznych należy sprawdzić aktualne obciążenie sieci elektrycznej oraz upewnić się, że gniazdko elektryczne dostosowane jest do maksymalnej mocy płyty grzewczej.
- Instalacja elektryczna i wtyczka kabla zasilającego powinny być uziemione i zgodne z przepisami bezpieczeństwa.
- Jeśli brakuje oddzielnego obwodu zasilania płyty grzewczej i przełącznika z bezpiecznikiem, instalację płyty grzewczej należy powierzyć wykwalifikowanemu elektrykowi.
- Przełącznik z bezpiecznikiem powinien być łatwo dostępny po zainstalowaniu płyty grzewczej.
- Nie wolno stosować przejściówek, wielu gniazdek elektrycznych i/lub przedłużaczy.
- Opisywane urządzenie spełnia wymagania następujących Dyrektyw EEC:
 1. Dyrektyw EEC/73/23 i 93/68, EEC/89/336 dotyczących zakłóceń radiowych powodowanych przez ceramiczne płyty grzewcze,
 2. Dyrektywy EEC/89/109 dotyczącej styczności z żywnością.
- W obwodzie zasilającym należy zainstalować bezpiecznik o separacji styku przynajmniej 3 mm, obciążeniu 25 A, z funkcją opóźnienia.
- Do podłączenia sterowania dotykowego ceramicznej płyty grzewczej należy zastosować przewód H05VV-F 3X2,5 mm² / 60227 IEC 53. Schemat podłączeń elektrycznych znajduje się

na tylnym panelu urządzenia.

- Do instalacji należy zastosować izolowane przewody. Nieprawidłowe podłączenia mogą spowodować uszkodzenie urządzenia. Gwarancja nie obejmuje tego rodzaju uszkodzeń.
- Wszelkie naprawy należy powierzyć personelowi autoryzowanego serwisu lub wykwalifikowanemu elektrykowi.
- Przed przystąpieniem do konserwacji odłącz urządzenie od sieci elektrycznej. Ponowne podłączenia należy przeprowadzić dokładnie według podanego schematu podłączeń elektrycznych.

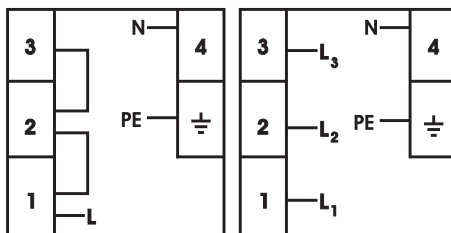

3x2,5 mm² 220V~
3x2,5 mm² 230V~
3x2,5 mm² 240V~

5x1.5 mm² 380V 3N~
5x1.5 mm² 400V 3N~
5x1.5 mm² 415V 3N~

/

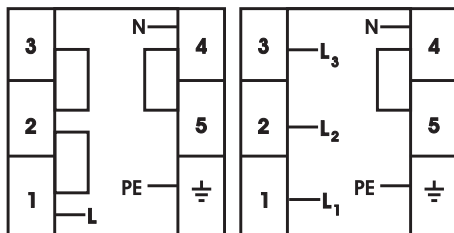

3x2,5 mm² 220V~
3x2,5 mm² 230V~
3x2,5 mm² 240V~

5x1.5 mm² 380V 3N~
5x1.5 mm² 400V 3N~
5x1.5 mm² 415V 3N~

Sposób podłączenia przewodu zasilającego zależy od typu kostki ze stykami.

OBSŁUGA

Urządzenia obsługiwane jest za pomocą przycisków dotykowych oraz funkcji potwierdzonych wskazaniem na wyświetlaczu lub sygnałami dźwiękowymi.

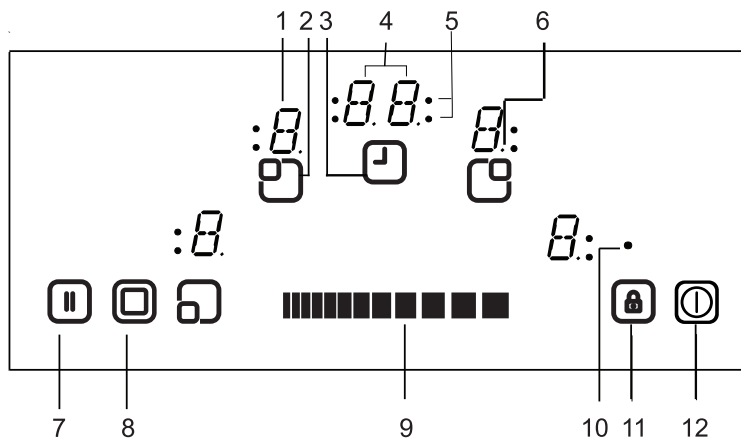

- | | |
|--|---|
| 1- Wskazanie elementu grzejnego | 7- Przycisk zatrzymania/
wznowienia pracy |
| 2- Włączony/wyłączony element grzejny | 8- Wybór podwójnej/potrójnej strefy |
| 3- Włączony/wyłączony timer | 9- Ustawienie poziomu ciepła/
zmniejszenie czasu |
| 4- Wskazanie timera | 10- Wskaźnik zablokowania przycisków |
| 5- Wskaźniki strefy gotowania/funkcja timera | 11- Blokada przycisków |
| 6- Przecinek dziesiętny | 12- Przycisk WŁ./WYŁ. |

Tryb czuwania	Tryb S	Zasilanie doprowadzone jest do elementów sterujących płyty, a wszystkie wskaźniki są wyłączone lub aktywny jest wskaźnik pozostałego ciepła.
Tryb pracy	Tryb B	Przynajmniej wskazanie jednego elementu grzejnego wyświetla ustawienie poziomu ciepła między „0” i „9”
Tryb zablokowania przycisków	Tryb VR	Sterowanie płyty grzewczej jest zablokowane.

OPIS TRYBÓW PRACY



Włączanie i wyłączanie urządzenia

Jeśli urządzenie znajduje się w trybie czuwania (trybie S) i chcesz przełączyć je do trybu pracy, naciśnij i przytrzymaj przycisk ON/OFF  przynajmniej przez 1 sekundę. Sygnał dźwiękowy sygnalizuje pomyślne wykonanie operacji.

Wskazania wszystkich elementów grzejnych wyświetlają `0`, a wszystkie punkty dziesiętne elementów grzejnych pulsują (wł.: 1 sekunda, wył.: 1 sekunda).



Jeśli w ciągu 10 sekund nie zostanie naciśnięty żaden przycisk, wskazania wszystkich elementów grzejnych wyłączą się.

Wyłączenie wskazań oznacza przełączenie elementu grzejnego do trybu czuwania.

Jeśli zostanie naciśnięty i przytrzymany przycisk  dłużej niż 2 sekundy (w trybie pracy), urządzenie wyłączy się i ustawi ponownie w trybie czuwania. Zasilanie urządzenia można wyłączyć naciskając w dowolnym momencie przycisk ; nawet jeśli równocześnie zostaną naciśnięte inne przyciski.

Pozostające ciepło elementu grzejnego będzie wskazywane przez odpowiedni wskaźnik poziomu ciepła elementu grzejnego.

Wybór elementu grzejnego

Jeśli zostanie wybrany pojedynczy element grzejny za pomocą przycisku włączenia/wyłączenia elementu grzejnego , zacznie pulsować kropka dziesiętna odpowiedniego elementu grzejnego. Możesz ustawić poziom ciepła wybranego elementu grzejnego na 1-9 za pomocą dotykowych przycisków ustawienia poziomu ciepła .

Naciśnięty przycisk dotykowy należy przytrzymać przez 3 sekundy. W przeciwnym razie wybór elementu grzejnego zostanie anulowany i zniknie kropka ustawienia poziomu ciepła (kropka dziesiętna). Jeśli w ciągu 10 sekund nie zostanie naciśnięty żaden przycisk, element grzejny powróci do trybu S.



Ustawienie poziomu ciepła można zawsze zmienić w zakresie 1-9 naciskając przycisk .

Działanie każdego przycisku dotykowego lub zmianę każdego wskazania na wyświetlaczu kończy sygnał dźwiękowy.

Włączenie strefy podwójnej i potrójnej (dostępne tylko w niektórych modelach)

Włączenie strefy potrójnej

Strefę podwójną lub potrójną można włączyć, jeśli tylko strefa podstawowa elementu grzejnego jest ustawiona na poziomie ciepła w zakresie 1–9 i zostanie wybrany element grzejny (świeci się kropka).

Naciśnięcie przycisku  spowoduje wyemitowanie sygnału dźwiękowego i stałe świecenie wskaźnika strefy podwójnej. Ponownie naciśnięcie przycisku  spowoduje wyemitowanie kolejnego sygnału dźwiękowego i włączenie strefy potrójnej. Wskaźnik strefy potrójnej zostanie podświetlony i włączy się zasilanie strefy potrójnej.

Kolejne naciśnięcie przycisku  spowoduje wyłączenie strefy potrójnej elementu grzejnego. W ten sposób każde naciśnięcie przycisku powoduje zmianę stanu strefy podwójnej/potrójnej (włączenie strefy podwójnej, włączenie strefy potrójnej, wyłączenie wszystkich stref rozszerzonych, włączenie strefy

podwójnej, włączenie strefy potrójnej, włączenie strefy podwójnej itd.)

Ustawienie poziomu gotowania bez funkcji Boost Wszystkie elementy grzejne zostały wyposażone w funkcję Boost



Jeśli funkcja Boost jest włączona, element grzejny pracuje z maksymalną mocą przez czas działania, który zależy od wybranego ustawienia poziomu ciepła. Jest to wskazywane naprzemiennym pulsowaniem symbolu 'A' i wartości ustawienia poziomu ciepła (np. 0,5 sekundy pulsuje symbol 'A' i 0,5 sekundy pulsuje '9') we wskazaniu elementu grzejnego. Po upływie czasu działania funkcji Boost wskazywane jest wyłącznie ustawienie poziomu ciepła.

Jeśli powinna zostać wykorzystana funkcja Boost dla danego elementu grzejnego, dotknij lub przesuń ustawienie poziomu ciepła 0. Następnie ponownie dotknij ustawienie poziomu ciepła 9. Po ustawieniu poziomu ciepła na 9 symbol 'A' będzie pulsował na przemian. Oznacza to aktywację poziomu 9 i funkcji Boost.

Funkcję Boost można wyłączyć, przesuwając palec wzdłuż panelu, dopóki nie wyświetli się ustawienie '0'.

Wyłączenie poszczególnych elementów grzejnych

Wybrany element grzejny można wyłączyć na 3 różne sposoby poprzez:

- Równoczesne naciśnięcie prawej lub lewej strony przycisku  .
- Zmniejszenie ustawienia poziomu ciepła na '0' poprzez naciśnięcie prawej lub lewej strony przycisku  .

- Wykorzystanie funkcji wyłącznika czasowego odpowiedniego elementu grzejnego

Funkcja timera

Timer zapewnia następujące funkcje:

Sterowanie maks. 4 timerami odpowiednich elementów grzejnych oraz minutnik z ustawieniem 1-minutowym (nieprzyporządkowany do żadnego elementu grzejnego). Wszystkie timery można wykorzystać tylko w trybie B. Timer elementu grzejnego można przyporządkować tylko do aktywnego elementu grzejnego, pracującego z ustawieniem poziomu w zakresie 1-9. Minutnik jest niezależny od elementów grzejnych.



Żeby skorzystać z obu funkcji równocześnie, funkcję timera należy uaktywnić za pomocą przycisku włączenia/wyłączenia timera .

W przypadku naciśnięcia przycisku  przy pierwszym włączeniu elementów grzejnych sterowanie proponuje wykorzystanie minutnika (nie pulsuje wskaźnik strefy gotowania, wszystkie wskazania są włączone lub wyłączone).

W przypadku naciśnięcia przycisku  po raz drugi sterowanie proponuje wykorzystanie aktywnych elementów grzejnych poprzez pulsowanie wskaźnika strefy gotowania. Timerowi zostanie przyporządkowana odpowiednia sygnalizacja.

Przy ponownym naciśnięciu przycisku  zostanie zaproponowany następny timer (zgodnie z ruchem wskazówek zegara) kolejnego aktywnego elementu grzejnego. Itd.

Minutnik

Można korzystać z minutnika, naciskając przycisk , niezależnie od stanu włączenia/wyłączenia elementów grzejnych. Pojawienie się wskazania "00" oznacza, że timer jest włączony. Kropka we wskazaniu timera po prawej stronie oznacza, że przycisk  służy do ustawienia wartości timera.

Minutnik zostanie wybrany, jeśli wszystkie wskaźniki strefy gotowania świecą stale lub są wyłączone (nie pulsuje wskaźnik strefy gotowania).

Przy pomocy przycisku  można ustawić wartość timera.

Po pomyślnym ustawieniu minutnika, timer rozpocznie odliczanie czasu.

Minutnika nie można wyłączyć poprzez wyłączenie urządzenia ani aktywację funkcji zablokowania przycisków. Minutnik będzie działał, dopóki nie upłynie ustawione wskazanie czasu.

Po osiągnięciu wskazania timera "00" wyemitowany zostanie dźwięk sygnalizujący koniec odliczania.

Żeby wyłączyć sygnał dźwiękowy, należy potwierdzić upływ ustawionego czasu poprzez naciśnięcie dowolnego przycisku.

Timer elementu grzejnego

Timery elementów grzejnych można ustawić tylko w przypadku aktywnych elementów grzejnych (poziom elementu grzejnego powinien być ustawiony w zakresie 1-9)

Pierwsze naciśnięcie przycisku  spowoduje aktywację minutnika. Przy drugim naciśnięciu przycisku zostanie włączony timer przyporządkowany do aktywnego elementu grzejnego. Propozycja przyporządkowania timera wskazywana jest pulsowaniem

odpowiedniego wskaźnika bezpiecznego gotowania.

W przypadku ponownego naciśnięcia przycisku , po włączeniu timera pierwszego elementu grzejnego, sterowanie zaleca przyporządkowanie następnego timera do kolejnego aktywnego elementu grzejnego w kolejności zgodnej z ruchem wskazówek zegara. Zalecane przyporządkowanie zostanie wskazane pulsowaniem wskaźnika strefy gotowania.

Naciśnięcie przycisku  umożliwia ustawienie wartości timera elementu grzejnego.

Uruchomienie timera pierwszego ustawionego elementu grzejnego zostanie wskazane stałym świeceniem wskaźnika strefy gotowania.

Ponowne naciśnięcie przycisku  spowoduje przypisanie kolejnych timerów innym aktywnym polom grzejnym.

Po upływie 10 sekund od ostatniej operacji wskazanie timera zmieni się na wskazanie timera, który zakończy działanie jako następny.

Przyporządkowanie tego timera wskazywane jest zawsze pulsowaniem wskaźnika strefy gotowania. Liczbę uruchomionych timerów można określić na podstawie liczby świecących stale wskaźników strefy gotowania.

Naciśnięcie przycisku  umożliwia wyświetlenie ustawionych wartości timera elementu grzejnego i minutnika. Przyporządkowanie jest zawsze wskazane pulsowaniem

wskaźnika strefy gotowania. Jeśli wskaźnik strefy gotowania pulsuje, ustawiony czas minutnika wyświetlany jest na 2-cyfrowym wskazaniu timera.

Ustawienia wszystkich timerów elementów grzejnych można anulować poprzez przełączenie urządzenia do trybu S za pomocą przycisku . Ustawienia minutnika nie można anulować; będzie on działać, aż do zakończenia ustawionej operacji.

Żeby anulować ustawienie timera w trybie pracy, należy najpierw wybrać timer poprzez naciśnięcie przycisku włączenia/wyłączenia timera, dopóki timer nie zostanie wyświetlony. Ustawioną wartość można anulować na 2 różne sposoby poprzez:

- Zmniejszenie jej poprzez przesunięcie palca wzdłuż panelu , dopóki nie pojawi się '00' na wyświetlaczu timera.

Po osiągnięciu wartości '00' w ustawieniu timera elementu grzejnego przyporządkowany poziom elementu grzejnego zostanie ustawiony na '0'.

Zakończenie działania timera elementu grzejnego lub minutnika zostanie wskazane sygnałem dźwiękowym. Ustawienie można anulować poprzez naciśnięcie dowolnego przycisku w celu potwierdzenia.



Blokada przycisków

Funkcja blokady służy do zablokowania przycisków i ustawienia urządzenia w bezpiecznym trybie pracy. Dokonanie zmian, jak zwiększenie ustawienia poziomu ciepła i inne, nie będzie możliwe. Możliwe jest tylko wyłączenie urządzenia.

Funkcja blokady włączy się, jeśli przycisk blokady przycisków  zostanie naciśnięty i przytrzymany przez 2 sekundy lub dłużej. Operacja zostanie potwierdzona sygnałem dźwiękowym. Po pomyślnym zakończeniu operacji naciśnięcia i przytrzymania przycisku przez 2 sekundy lub więcej, zacznie pulsować wskaźnik

blokady przycisków, a element grzejny zostanie zablokowany.

Element grzejny można zablokować tylko podczas pracy w trybie B.

Po zablokowaniu elementu grzejnego możliwa jest tylko obsługa przycisku , a inne przyciski pozostają zablokowane. Naciśnięcie jakiegokolwiek innego przycisku w trybie blokady spowoduje wyemitowanie sygnału dźwiękowego i zacznie pulsować wskaźnik blokady przycisków informując o aktywnej funkcji blokady przycisków. Możliwe jest tylko wyłączenie urządzenia poprzez naciśnięcie przycisku . Jednak wyłączenie urządzenia uniemożliwia ponowne włączenie, dopóki przyciski nie zostaną odblokowane.

Po naciśnięciu i przytrzymaniu przycisku  przez 2 sekundy zniknie wskaźnik blokady przycisków. Sterowanie płytą grzewczą zostanie odblokowane i można ją normalnie obsługiwać.

Ochrona rodzicielska

System ochrony rodzicielskiej ma na celu zablokowanie urządzenia w sposób wymagający wykonanie kilku złożonych czynności.

Włączenie i wyłączenie ochrony rodzicielskiej możliwe jest tylko w trybie S.

Po raz pierwszy naciśnij i przytrzymaj przycisk , dopóki urządzenia nie wyemituje sygnałów dźwiękowych. Następnie równocześnie naciśnij i przytrzymaj prawą i lewą stronę przycisku z funkcją przesuwania przez 0,5 sekundy lub więcej, ale nie dłużej niż przez 1 sekundę. W ten sposób można zablokować urządzenie, naciskając prawą stronę przycisku z funkcją przesuwania.

Wszystkie 4 elementy grzejne wyświetlają symbol 'L', oznaczający potwierdzenie.

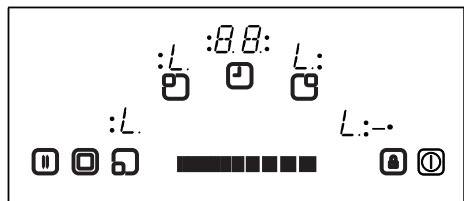

Ustawiony minutnik będzie działał, dopóki wskazanie nie osiągnie wartości '00' i timer wyemituje sygnał dźwiękowy. Po potwierdzeniu zakończenia operacji sterowanej zegarem urządzenie zostanie całkowicie zablokowane. Dopóki urządzenie pozostaje zablokowane, nie można użyć żadnego przycisku.

System ochrony rodzicielskiej wyłącza się tak samo jak włącza. Naciśnij i przytrzymaj przycisk (D), dopóki nie zostanie wyemitowany sygnał dźwiękowy. Następnie równoczesne naciśnięcie i przytrzymanie przycisku z funkcją przesuwania przez 0,5 sekundy lub więcej spowoduje odblokowanie urządzenia poprzez naciśnięcie tylko lewej strony. Natychmiast zniknie symbol 'L', potwierdzając pomyślne odblokowanie urządzenia.

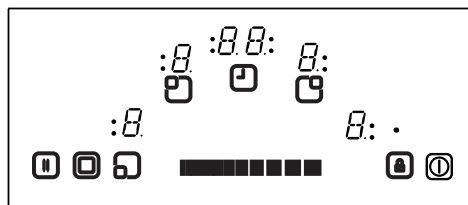

Funkcja zatrzymania/wznowienia pracy urządzenia

Funkcja zatrzymania/wznowienia pracy służy do wstrzymania pracy elementów grzejnych

podczas gotowania. Jeśli podczas pracy elementów grzejnych przycisk zatrzymania/wznowienia pracy (H) zostanie naciśnięty po raz pierwszy, wszystkie elementy grzejne wyłączą się. Przy pierwszym naciśnięciu przycisku (H) wszystkie elementy grzejne zostaną włączone.

Bezpieczne funkcje sterowania dotykowego

Dostępne są poniższe funkcje bezpieczeństwa, które uniemożliwiają przypadkową obsługę sterowania płyty grzewczej.

Czujnik bezpiecznego wyłączenia

Urządzenie jest wyposażone w dodatkowy czujnik zabezpieczający przed przypadkowym zadziałaniem przycisków sterujących.

W przypadku naciśnięcia i przytrzymania jednego lub kilku przycisków dłużej niż przez 12 sekund, funkcja monitorowania czujnika poinformuje sygnałem dźwiękowym o nieprawidłowym działaniu (garnek lub inny przedmiot znajduje się na przycisku, usterka czujnika itp.) i wyłączy urządzenie.

Awaryjne wyłączenie spowoduje przełączenie sterowania płyty grzewczej do trybu S. We wskazaniach wszystkich elementów grzejnych pulsuje symbol „F”.

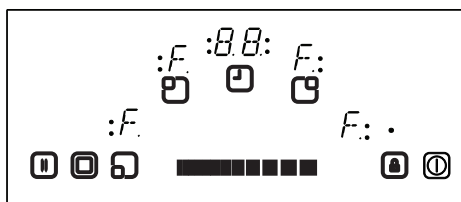

Pozostające ciepło będzie wyświetlane we wszystkich innych wskazaniach.

Sterowanie płyty grzewczej przełączy się do trybu S. W tym samym czasie włączy się sygnał dźwiękowy. Po upływie 10 minut sygnał zostanie wyłączony.

Jeśli nieprawidłowe działanie dłużej nie występuje, znikną sygnały wizualne i wyłączy się sygnał dźwiękowy.

Zabezpieczenie przed nadmierną temperaturą

Ze względu na usytuowanie sterowania bardzo blisko elementu grzejnego na środku płyty grzewczej zachodzi możliwość nieprawidłowego częściowego umieszczenia garnka na sterowaniu, co może spowodować, że czujnik bezpiecznego wyłączenia (nieosłonięty przycisk) nie wykryje nagrzania się płyty grzewczej do bardzo wysokiej temperatury - nie będzie możliwe dotknięcie szkła i przycisków bez poparzenia palców.

Żeby zapobiec uszkodzeniu sterowania płyty grzewczej, sterowanie przez cały czas monitoruje temperaturę i w przypadku przegrzania wyłącza urządzenie w trybie awaryjnym.

Taka sytuacja sygnalizowana jest w 4 wskazaniach elementów grzejnych literą 't' przez cały czas, dopóki nie obniży się temperatura.

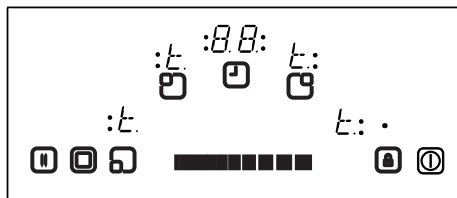

Po obniżeniu temperatury wskazanie 't' zostanie anulowane i sterowanie płyty grzewczej powróci do trybu S. Oznacza to, że użytkownik może przywrócić pracę urządzenia naciskając przycisk .

Ograniczenia czasu pracy

Układ sterujący płyty grzewczej posiada ograniczenie czasu pracy. Jeśli ustawienie poziomu ciepła danego elementu grzejnego nie zostało zmienione na pewien czas, element grzejny zostanie automatycznie wyłączony (przez 10 sekund wyświetlane jest wskazanie '0', następnie wskazanie pozostającego ciepła). Ograniczenie czasu pracy zależy od wybranego ustawienia poziomu ciepła.

Jeśli pracy elementu grzejnego towarzyszył timer, we wskazaniu timera będzie wyświetlana wartość '00' przez 10 sekund. Następnie wskazanie timera wyłączy się.

Po automatycznym wyłączeniu elementu grzejnego, jak opisano powyżej, element grzejny zacznie ponownie pracować, aż zostanie osiągnięty maksymalny czas pracy odpowiedni dla danego ustawienia poziomu ciepła.

Funkcje pozostającego ciepła

Po zakończeniu wszystkich procesów gotowania pozostaje pewna ilość ciepła w płycie ceramicznej, zwanego pozostającym ciepłem. Sterowanie może w przybliżeniu obliczyć ilość

nagromadzonego ciepła w szklanej płytce w skrajnym przypadku. Jeśli wyliczona temperatura przekracza $+60^{\circ}\text{C}$, po wyłączeniu elementu grzejnego lub sterowania płyty grzewczej zostanie to wyświetlone we wskazaniu odpowiedniego elementu grzejnego. Wskazanie pozostającego ciepła wyświetlane jest dopóki wyliczona temperatura elementu grzejnego przekracza $+60^{\circ}\text{C}$.

Wskazanie pozostającego ciepła posiada najniższy priorytet i jest nadpisywane przez wszelkie inne wyświetlane wartości, dopóki nie zostanie bezpiecznie wyłączone i nie wyświetli się kod błędu.

Po przywróceniu zasilania do sterowania płyty grzewczej po przerwie może pulsować wskazanie pozostającego ciepła, jeśli pozostające ciepło odpowiedniego elementu grzejnego przekraczało $+60^{\circ}\text{C}$ przed przerwą w zasilaniu. Wskazanie pulsuje, dopóki nie upłynie maks. czas wyświetlania pozostającego ciepła lub element grzejny nie zostanie wybrany i uruchomiony.

CZYSZCZENIE I KONSERWACJA

Nie należy używać naczyń kuchennych o szorstkich spodach, ponieważ mogłyby porysować szklaną ceramiczną powierzchnię. Spód naczynia kuchennego powinien być możliwie gruby i płaski. Przed użyciem należy upewnić się, że spody naczyń kuchennych są czyste i suche.

Naczynia kuchenne należy zawsze umieszczać w strefie gotowania przed jej włączeniem. Jeśli to możliwe, naczynia kuchenne należy zawsze nakrywać przykrywkami. Spody naczyń kuchennych nie powinny być mniejsze lub większe od strefy gotowania. Powinny być odpowiedniej wielkości, jak podano poniżej, aby nie marnować energii.

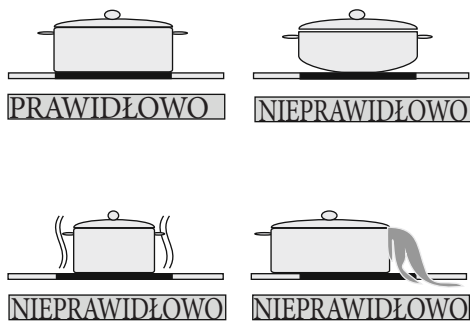

Przed przystąpieniem do czyszczenia płyty grzewczej należy najpierw odłączyć wtyczkę kabla zasilającego od gniazdka elektrycznego. Następnie sprawdź, czy pozostające ciepło nie zostało nagromadzone w urządzeniu. Ceramiczne szkło jest bardzo odporne na wysoką temperaturę i przegrzanie.

Jeśli pozostające ciepło zostało nagromadzone w urządzeniu, we wskazaniu elementu grzejnego pulsuje symbol 'H'. Żeby uniknąć poparzenia, poczekaj na ostygnięcie urządzenia.

Usuń wszelkie resztki żywności i tłuszczu przy pomocy skrobaczki do szkła. Następnie wyczyść płytę grzewczą korzystając z odpowiedniego płynu do mycia i czystej wilgotnej ściereczki. Przetrzyj urządzenie czystą suchą ściereczką.

Jeśli na powierzchni płyty grzewczej przypadkowo roztopiła się folia aluminiowa lub plastikowe elementy, należy je natychmiast usunąć z obszaru gotowania za pomocą skrobaczki. W ten sposób można zapobiec wszelkim uszkodzeniom powierzchni. Odnosi się to również do przypadku zabrudzenia płyty grzewczej cukrem lub produktami zawierającymi cukier.

W przypadku rozpuszczenia innych produktów spożywczych na powierzchni płyty grzewczej usuń zabrudzenia po ostygnięciu urządzenia. Do czyszczenia powierzchni zastosuj środek czyszczący do szkła ceramicznego lub stali nierdzewnej.

Do czyszczenia ceramicznej powierzchni nie wolno używać zmywaka ani szorstkiej gąbki. Te rodzaju materiały mogą uszkodzić powierzchnię.

Do czyszczenia ceramicznej powierzchni nie wolno stosować chemicznych detergentów, sprayów ani odplamiaczy. Takie środki mogłyby spowodować pożar lub odbarwienie

płyty witra ceramicznej. Do czyszczenia użyj wody z dodatkiem płynu do prania.

Usuń wszelkie resztki żywności i tłuszczu przy pomocy skrobaczki do szkła. Następnie wyczyść płytę grzewczą korzystając z odpowiedniego płynu do mycia i czystej wilgotnej ściereczki. Przetrzyj urządzenie czystą suchą ściereczką.

Jeśli na powierzchni płyty grzewczej przypadkowo roztopiła się folia aluminiowa lub plastikowe elementy, należy je natychmiast usunąć z obszaru gotowania za pomocą skrobaczki. W ten sposób można zapobiec wszelkim uszkodzeniom powierzchni. Odnosi się to również do przypadku zabrudzenia płyty grzewczej cukrem lub produktami zawierającymi cukier.

W przypadku rozpuszczenia innych produktów spożywczych na powierzchni płyty grzewczej usuń zabrudzenia po ostygnięciu urządzenia. Do czyszczenia powierzchni zastosuj środek czyszczący do szkła ceramicznego lub stali nierdzewnej.

Do czyszczenia ceramicznej powierzchni nie wolno używać zmywaka ani szorstkiej gąbki. Te rodzaju materiały mogą uszkodzić powierzchnię.

Do czyszczenia ceramicznej powierzchni nie wolno stosować chemicznych detergentów, sprayów ani odplamiaczy. Takie środki mogłyby spowodować pożar lub odbarwienie płyty witra ceramicznej. Do czyszczenia użyj wody z dodatkiem płynu do prania.



Service & Support

Visit Our Website

sharphomeappliances.com

52364339

SHARP

Be Original.