

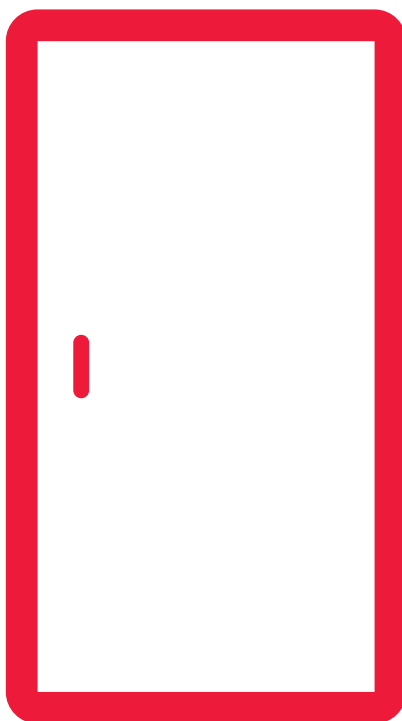

Freezer

- LV Lietošanas Pamācība
- LT Naudojimo Instrukcija
- CZ Návod k Obsluze
- HU Használati Utasítás
- PL Przewodnik Uzywania
- SK Návod na Obsluhu
- BG Инструкции за Употреба
- RO Manual de Utilizare
- HR Upute za Uporabu
- SB Uputstva za upotrebu
- SL Navodila za Uporabo
- GR Οδηγίες Χρήσης



Single Door

SJ-SC11CMXI1-EU

Satura rādītājs

1. NODAĻA. VISPĀRĪGI BRĪDINĀJUMI	2
2. NODAĻA. SALDĒTAVA	5
3. NODAĻA. SALDĒTAVAS LIETOŠANA.....	6
4. NODAĻA. NORĀDES PAR PĀRTIKAS UZGLABĀŠANU.....	8
5. NODAĻA. DURVJU VĒRŠANAS VIRZIENA MAIŅA	8
6. NODAĻA. PROBLĒMU NOVĒRŠANA.....	8
7. NODAĻA. PADOMI PAR ENERĢIJAS TAUPĪŠANU	10

Saldētava atbilst pašlaik spēkā esošajām drošības prasībām. Nepareiza lietošana var radīt traumas un īpašuma bojājumus. Lai neradītu bojājumus, pirms saldētavas pirmās lietošanas reizes rūpīgi izlasiet šīs lietotāja rokasgrāmatas saturu. Tā ietver svarīgu saldētavas drošības informāciju par uzstādīšanu, drošību, lietošanu un tehnisko apkopi. Saglabājiet šo rokasgrāmatu turpmākai uzziņai.

1. NODAĻA. VISPĀRĪGI BRĪDINĀJUMI



BRĪDINĀJUMS: Neaizsedziet saldētavas ventilācijas atveres.



BRĪDINĀJUMS: Nelietojiet mehāniskas ierīces vai cita veida iekārtas, lai paātrinātu atkausēšanas procesu.



BRĪDINĀJUMS: Saldētavas iekšpusē nelietojiet citas elektriskās ierīces.



BRĪDINĀJUMS: Nebojājiet dzesētāja kontūru.



BRĪDINĀJUMS: Lai neradītu traumas un bojājumus, šī ierīce ir jāuzstāda atbilstoši ražotāja norādījumiem.

Šajā saldētavā izmantotais dzesētāja neliels daudzums ir videi draudzīgs R600a (izobutāns) un ir uzliesmojošs un sprādzienbīstams, ja tiek aizdedzināts slēgtā telpā.

- * Pārnēsājot un novietojot saldētavu, nesabojājiet dzesētāja gāzes kontūru.
- * Saldētavas tuvumā neuzglabājiet nekāda veida tvertnes ar uzliesmojošiem materiāliem, piemēram, aerosola balonus vai ugunsdzēsības aparātu uzpildes tvertnes.
- * Šī ierīce ir paredzēta lietošanai mājāsaimniecībā un līdzīgās vietās:, piemēram:
 - darbnīcu, biroju un citu darba telpu personāla virtuvēs;
 - brīvdienu mājās un viesnīcās, moteļos un citās apdzīvotās vietās klientu lietošanai;
 - gultasvietas un brokastu tipa vietās;
 - sabiedriskās ēdināšanas un līdzīga veida nekomerciālās telpās.
- * Saldētavas lietošanai ir nepieciešama 220–240 V, 50 Hz strāvas padeve. Nelietojiet cita veida strāvas padevi. Pirms saldētavas pievienošanas pārliedzinieties, vai informācija uz tehnisko datu plāksnītes (spriegums un pievienotā noslodze) atbilst strāvas padeves tīkla datiem. Ja rodas šaubas, sazinieties ar kvalificētu elektriķi.
- * Bērni, kuri ir jaunāki par 8 gadiem, un cilvēki ar fiziskiem, kustību vai garīgiem traucējumiem vai cilvēki bez pieredzes un zināšanām šo ierīci drīkst lietot tikai citu personu uzraudzībā vai tad, ja ir sniegti norādījumi par drošu ierīces lietošanu un tie izprot saistīto apdraudējumu. Bērni nedrīkst

1. NODAĻA. VISPĀRĪGI BRĪDINĀJUMI

spēlēties ar ierīci. Tīrīšanu un tehnisko apkopi nedrīkst veikt bērni bez uzraudzības.

- * Bojāts strāvas vads/kontaktdakša var radīt aizdegšanos vai elektrošoku. Bojātās daļas ir jānomaina. To drīkst darīt tikai kvalificēta persona.
- * Šī iekārta nav paredzēta izmantošanai augstumā, kas pārsniedz 2000 m.

1. NODAĻA. VISPĀRĪGI BRĪDINĀJUMI

Likvidēšana

- Visi lietotie iepakojumi un materiāli ir videi draudzīgi un pārstrādājami. Visus iepakojumus likvidējiet videi draudzīgā veidā. Lai uzinātu vairāk, sazinieties ar vietējo varas iestādi.
- Kad ierīce tiek nodota metāllūzņos, nogrieziet strāvas vadu un likvidējiet kontaktdakšu un vadu. Atslēdziet durvju aizbīdni, lai novērstu bērnu iesprūšanu tajā.
- Nogriezta kontaktdakša, kas tiek pievienota 16 ampēru strāvas padeves kontaktlīdžai, var radīt nopietnu drošības apdraudējumu (elektrošoku). Pārlicinieties, vai nogriezta kontaktdakša tiek likvidēta drošā veidā.

Nolietotās ierīces likvidēšana

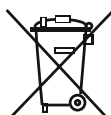

Šis simbols uz izstrādājuma vai iepakojuma norāda, ka izstrādājumu nedrīkst izmest sadzīves atkritumos. Tā vietā tas ir jānogādā elektrisko un elektronisko ierīču savākšanas un pārstrādes vietā. Materiālu pārstrāde palīdz taupīt dabas resursus. Lai uzinātu papildinformāciju par šī izstrādājuma pārstrādi, sazinieties ar vietējo varas iestādi, mājāsaimniecības atkritumu savākšanas uzņēmumu vai veikalu, kura ierīce tika iegādāta.

Lai iegūtu informāciju par elektrisko un elektronisko ierīču likvidēšanu, to atkārtoti lietojot, pārstrādājot un atjaunojot, sazinieties ar vietējo varas iestādes.

Piezīmes.

- Pirms ierīces uzstādīšanas un lietošanas rūpīgi izlasiet lietošanas rokasgrāmatas saturu. Mēs neuzņemamies atbildību par bojājumiem, kas radušies nepareizas lietošanas dēļ.
- Ievērojiet visus uz ierīces un lietošanas rokasgrāmatā sniegtos norādījumus un novietojiet šo rokasgrāmatu drošā vietā, lai izmantotu to problēmu risināšanai, kas var rasties nākotnē.
- Šī ierīce ir paredzēta lietošanai mājāsaimniecībās, un to drīkst lietot tikai mājas apstākļos un tai paredzētajā veidā. Tā nav paredzēta komerciālai lietošanai vai plaša mērķa lietojumam. Ja ierīce tiek lietota šādiem mērķiem, garantija tiek atcelta un mūsu uzņēmums neuzņemas atbildību par zaudējumiem, kuri var rasties.
- Šī ierīce ir paredzēta lietošanai mājās, un tā ir piemērota tikai pārtikas atdzesēšanai/uzglabāšanai. Tā nav piemērota komerciālai vai plaša mērķa lietojumam un/vai citu vielu, kas nav pārtika, uzglabāšanai. Mūsu uzņēmums neuzņemas atbildību par zaudējumiem, kas radušies nepareizas lietošanas gadījumā.



Brīdinājumi par drošību

- Nepievienojiet saldētavu strāvas padeves tīklam, izmantojot pagarinātāju.
- Bojāts strāvas vads/kontaktdakša var radīt aizdegšanos vai elektrošoku. Bojātās daļas ir jānomaina. To drīkst darīt tikai kvalificēta persona.
- Strāvas vadu nedrīkst pārmerģti locīt.
- Nedrīkst pieskarties strāvas vadam/kontaktdakšai ar slapjām rokām, jo tādā veidā var rasties īssavienojuma elektrošoks.
- Saldētāvā neievietojiet stikla pudeles un dzērienu bundžas. Pudeles un bundžas var eksplodēt.
- Kad no saldētavas paņemam ledu, nepieskarieties tam, ledu var radīt apsaldējumus un/vai griezumus.
- Neizņemiet no saldētavas nodalījuma produktus ar slapjām vai mitrām rokām. Tas var radīt ādas nobrāzumus vai apsaldējumus.
- Nesasaldējiet pārtikas izstrādājumus, ja tie ir atkušīši.

Informācija par uzstādīšanu

Pirms saldētavas izpakošanas un pārvietošanas veltiet laiku, lai iepazītos ar tālāk norādītajiem punktiem.

- Novietojiet to tiešos saules staros un jebkādu karstuma avotu, piemēram, radiatoru, tuvumā.
- Ierīce ir jānovieto vismaz 50 cm attālumā no krāsnīm, gāzes plītiem un sildītājiem, un tai ir jāatrodas vismaz 5 cm attālumā no elektriskajām krāsnīm.
- Nepakļaujiet saldētavu mitruma un lietus iedarbībai.
- Saldētava ir jānovieto vismaz 20 mm attālumā no cita ledusskapja.
- Ierīces augšpusē ir nepieciešama brīva vieta vismaz 150 mm. Uz ierīces novietojiet nekādus priekšmetus.
- Lai garantētu drošu darbību, svarīgi ir saldētavu novietot droši un līdzsvaroti. Pielāgojamas kājas lieto, lai nolīmeņotu saldētavu. Pirms pārtikas ievietošanas pārlicinieties, vai ierīce ir nolīmeņota.
- Pirms ierīces lietošanas ieteicams visus plauktus un aplātes iztīrīt ar drāniņu, kas samitrināta ar silta ūdens un nātrija bikarbonāta vienas tējkarotes šķīdumu. Pēc tīrīšanas noskalojiet ar siltu ūdeni un nosusiniet.
- Uzstādiet tos, izmantojot plastmasas vadotnes, kuras atrodamas ierīces aizmugurē. Pagrieziet tās par 90 grādiem (kā parādīts attēlā). Tādā veidā tiks novērsta kondensatora saskare ar sienu.
- Saldētava ir jānovieto pie sienas attālumā, kas nepārsniedz 75 mm.
- Šī ierīce paredzēta darbībai sarežģītos klimatiskajos apstākļos (līdz 43 °C jeb 110 °F) un tajā izmantota tehnoloģija "Freezer Shield", kas nodrošina, ka saldētavā ievietotā pārtika neatkūst pat tad, ja apkārtējās vides temperatūra nokrītas līdz -15 °C. Tādējādi varēsīt uzstādīt savu ierīci neapsildītā telpā, neraizējoties par to, ka saldētavā esošā pārtika varētu sabojāties. Kad apkārtējās vides temperatūra normalizējas, varēsīt turpināt lietot ierīci, kā parasti.

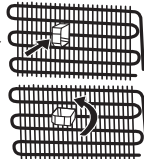

Pirms saldētavas lietošanas



- Pirms saldētavas uzstādīšanas pārbaudiet, vai nav redzamu bojājumu. Neuzstādiet un nelietojiet saldētavu, ja tā ir bojāta.
- Ja saldētavu lietojat pirmo reizi, pirms strāvas padeves pieslēgšanas vismaz 3 stundas turiet to vertikālā pozīcijā. Tādā veidā tiek nodrošināta efektīva lietošana un novērsta kompresora bojājumu iespējamība.
- Saldētavu lietojot pirmo reizi, var būt jūtama smaka. Tā ir normāla parādība un izzudīs, līdzko saldētava sāks dzesēt.

1. NODAĻA. VISPĀRĪGI BRĪDINĀJUMI

Informācija par tehnoloģiju “No-Frost”

“No-frost” saldētavas atšķiras no citām statistiskajiem saldētavām ar savu darbības principu.

Parastās saldētavās mitrums, kas tajās iekļūst, atverot durvis, un pārtikā esošais mitrums izraisa sasalšanu saldētavā. Lai atkausētu sarmu un ledu saldētavā, tā ir periodiski jāizslēdz; novietojiet pārtiku, kas jāuztur atdzesēta, atsevišķi dzesētā nodalījumā, un notīriet saldētavā sakrājušos ledu.

Šī situācija pilnībā atšķiras “No-Frost” saldētavās. Sausais un aukstais gaiss tiek pūsts saldētavā viendabīgi un vienmērīgi no vairākām vietām, izmantojot pūtēja ventilatoru. Aukstais gaiss, kas tiek viendabīgi un vienmērīgi izkliedēts starp plauktiem dzesē pārtiku vienlīdzīgi un vienmērīgi, tādējādi novēršot mitrumu un sasalšanu.

Līdz ar to “No-Frost” saldētavas papildus to lielajai ietilpībai un elegantajam izskatam nodrošina lietošanas ērtības.

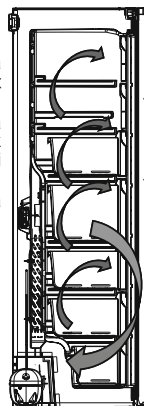

2. NODAĻA. SALDĒTAVA

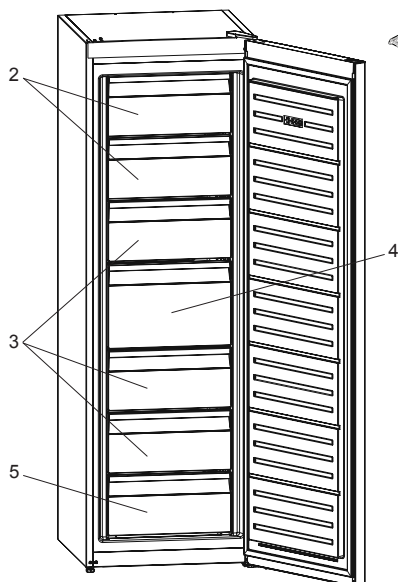

Dažos modeļos ir plaukts, kura augšējām grozām ir funkcija Icmatic.

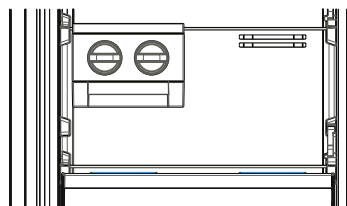

1. Ledus paplāte *
 2. Saldētavas vāks
 3. Saldētavas atvilktnes
 4. Saldētavas lielā atvilktnē
 5. Saldētavas apakšējā atvilktnē
- * Dažiem modeļiem

Šim attēlam ir tikai informatīva nozīme, lai parādītu dažādas ierīces detaļas un piederumus. Atkarībā no ierīces modeļa detaļas var atšķirties.

3. NODAĻA. SALDĒTAVAS LIETOŠANA

Vadības panelis

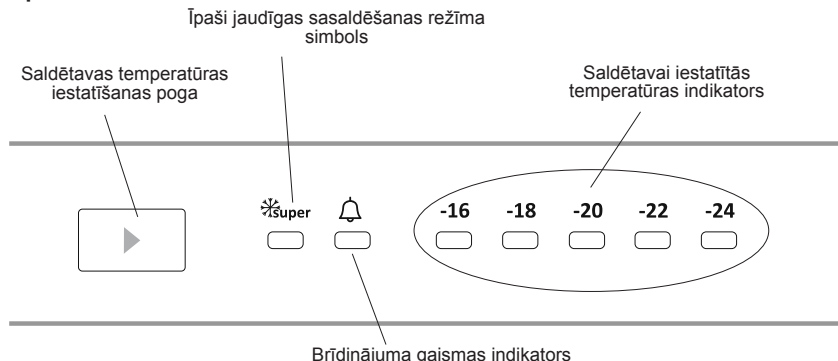

Saldētavas nodalījuma temperatūras iestatīšanas poga

Izmantojot šo pogu, var iestatīt saldētavas temperatūru. Lai iestatītu saldētavas temperatūras vērtības, nospiediet šo pogu. Izmantojiet šo pogu arī, lai ieslēgtu īpašās sasaldēšanas režīmu.

Brīdinājuma indikators

Ja rodas saldētavas darbības kļūmes, iedegsies sarkanās krāsas brīdinājuma indikators.

Īpaši jaudīgas sasaldēšanas režīms

Kad to izmantot?

- Lai sasaldētu lielu daudzumu pārtikas.
- Lai sasaldētu ātrās uzkodas.
- Lai ātri sasaldētu ēdienu.
- Lai ilgstoši saglabātu sezonas produktus.

Kā to izmantot?

- Nospiediet temperatūras iestatīšanas pogu, līdz iedegas īpaši jaudīgas sasaldēšanas režīma indikators.
- Īpaši jaudīgas sasaldēšanas režīmā degs attiecīgs gaismas diodžu indikators.
- Uzlīmē uz ierīces ir norādīts maksimālais svaigas pārtikas daudzums (kilogramos), ko var sasaldēt 24 stundu laikā.
- Lai nodrošinātu ierīces optimālu darbību ar maksimālo saldētavas jaudu, ieslēdziet īpaši jaudīgo sasaldēšanas režīmu 24 stundas pirms svaigas pārtikas ievietošanas saldētavā.

Šī režīma darbības laikā:

Ja nospiedīsiet temperatūras iestatīšanas pogu, režīms tiks atcelts un iestatījumi atjaunoti no -16 °C.

Saldētavas temperatūras iestatīšana

- Sākotnējā temperatūra iestatījumu displejā ir -18 °C.
- Nospiediet saldētavas iestatījumu pogu vienu reizi.
- Katru reizi, kad nospiedīsiet pogu, iestatījumu temperatūras vērtība pazemināsies (-16 °C, -18 °C, -20 °C, īpaši jaudīgas sasaldēšanas režīms).
- Ja nospiedīsiet saldēšanas iestatījumu pogu vairākas reizes, līdz saldētavas iestatījumu displejā tiek parādīts īpaši jaudīga sasaldēšanas režīma simbols,

un neviena poga netiks nospiesta 3 sekunžu laikā, mirgos īpaši jaudīgas sasaldēšanas režīma simbols.

- Ja turpināsiet spiest pogu, tā tiks atiestatīta no pēdējās vērtības.

Temperatūras iestatījumu brīdinājumi

- Apkārtējās vides temperatūra, tikko ievietotās pārtikas temperatūra un tas, cik bieži tiek atvērtas durvis, ietekmē saldētavas temperatūru. Ja nepieciešams, mainiet temperatūras iestatījumu.
- Nav ieteicams saldētavu lietot vietās, kuru temperatūra ir zem 10 °C.
- Temperatūras iestatījums ir jāveic, ņemot vērā, cik bieži tiek atvērtas un aizvērtas saldētavas durvis, cik bieži saldētavā tiek ievietota pārtika, apkārtējo vidi, kurā tiek novietota ierīce, un tās novietojums.
- Ieteicams pirms pirmās saldētavas lietošanas to nepārtraukti darbināt 24 stundas, lai nodrošinātu, ka tā ir pilnībā atdzesēta. Šajā laikā neatveriet saldētavas durvis un neievietojiet pārtiku.
- Saldētavai ir iebūvēta 5 minūšu aizkaves funkcija, kas paredzēta kompresora bojājumu novēršanai. Kad saldētavai tiek piegādāta strāva, tā sāk darboties pēc 5 minūtēm.
- Saldētava ir paredzēta lietošanai standartos noteiktajā apkārtējās vides temperatūras diapazonā atbilstoši uz informācijas uzlīmes norādītajai klimata klasei. Lai dzesēšana notiktu efektīvi, nav ieteicams saldētavu lietot apkārtējā vidē, kur temperatūra ir ārpus norādītā diapazona.

3. NODAĻA. SALDĒTAVAS LIETOŠANA

- Šī ierīce ir paredzēta lietošanai apkārtējās vides temperatūras diapazonā 10 °C–43 °C.

Klimata klase	Apkārtējās vides temperatūra °C
T	No 16 līdz 43 (°C)
ST	No 16 līdz 38 (°C)
N	No 16 līdz 32 (°C)
SN	No 10 līdz 32 (°C)

Starpliņa

- Kad saldētavas durvis tiek aizvērtas, rodas vakuums. Uzgaidiet aptuveni 1 minūti, lai atvērtu tās.
- Šī darbība ir piemērs vieglai durvju atvēršanai. Šādi rīkojoties, ap šo zonu var rasties nedaudz kondensāta un to nepieciešams noņemt.

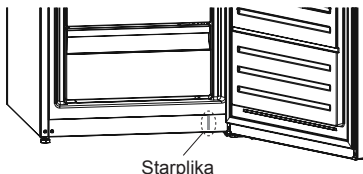

Piederumi

Icematic (Dažiem modeļiem)

- Izņemiet ledus pagatavošanas paplāti.
- Piepildiet ar ūdeni līnijai.
- Ledus pagatavošanas paplāti novietojiet tai paredzētajā vietā.
- Kad ledus kubiņi ir izveidojušies, pagrieziet sviru, lai ledus kubiņi iekristu ledus traukā.

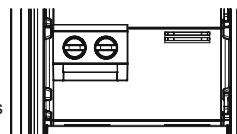

Piezīme.

- Neuzpildiet ledus trauku ar ūdeni, lai pagatavotu ledu. Tas var salūzt.
- Var būt grūti pakustināt ledus pagatavotāju, kamēr ledusskapis darbojas. Tādā gadījumā pēc stikla plauktu izņemšanas to nepieciešams iztīrīt.

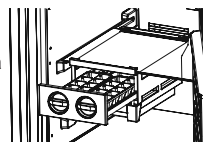

Ledus trauciņš (Dažiem modeļiem)

- Piepildiet ledus trauciņu ar ūdeni un novietojiet saldētavā.
- Pēc ūdens pilnīgas sasaldēšanas ledus trauciņu var pagriezt, kā redzams attēlā, lai iegūtu ledus gabaliņus.

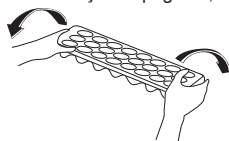

Tīrīšana

- Pirms saldētavas tīrīšanas izslēdziet to un atvienojiet kontaktdakšu no kontaktligzdas.**
- Nemazgājiet saldētavu, lejot uz tās ūdeni.
- Saldētavas iekšpusē un ārpusē tīrīšanai lietojiet drāniņu vai sūkli un siltu ziepjūdeni.
- Uzmanīgi izņemiet visus grozus slidinot tos augšup vai uz āru, un notīriet tos ar ziepjūdeni. Nemazgājiet tos trauku mazgājamajā mašīnā.
- Saldētavas tīrīšanai nelietojiet šķīdinātājus, abrazīvus tīrīšanas līdzekļus, stikla tīrītājus un universālos tīrīšanas līdzekļus. Ķīmiskās vielas, kuras tie satur, var sabojāt plastmasas virsmas un citus komponentus.
- Kondensatoru saldētavas aizmugurē notīriet vismaz reizi gadā, izmantojot mīkstu birsti vai putekļusūcēju.

Tīrīšanas laikā noteikti atvienojiet saldētavu no strāvas padeves tīkla.

Gaismas diodes nomainīšana (ja apgaismojumam tiek lietota gaismas diode)

Sazinieties ar Sharp palīdzības dienesta personālu, jo tā nomainīšanu var veikt tikai pilnvarots personāls.

Atkausēšana

Iegādātā saldētava tiek atkausēta automātiski. Ūdens, kas rodas atkausēšanas laikā, pa ūdens savākšanas caurulīti plūst uz izgarojumu trauku zem saldētavas un pats no sevis izgaro.

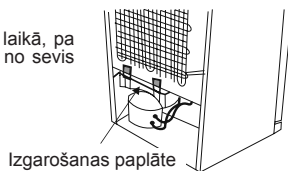

4. NODAĻA. NORĀDES PAR PĀRTIKAS UZGLABĀŠANU

- Saldētavu izmanto svaigu produktu sasaldēšanai, saldētu produktu uzglabāšanai uz iepakojuma norādīto laiku, kā arī ledus gabaliņu pagatavošanai.
- Svaigu un siltu pārtiku nenovietojiet blakus sasaldētai, jo tā var atkausēt sasaldēto pārtiku.
- Sasaldējot svaigu pārtiku (piem., gaļu, zivis un malto gaļu), sadaliet to tādās daļās, ko varētu izmantot vienā reizē.
- Saldētas pārtikas glabāšana: vienmēr rūpīgi ievērojiet norādījumus uz saldētās pārtikas iepakojuma. Ja nekas nav norādīts, ēdienu neuzglabājiet ilgāk par trim (3) mēnešiem kopš iegādes datuma.
- Maksimālā slodze: ja vēlaties uzglabāt lielu daudzumu pārtikas un izmantotajam maksimālo saldētavas neto ietilpību, varat izņemt visas bīdāmās atvilktnes, bet varat atstāt saldētavas atlokus. Pateicoties tam, apjomīgus priekšmetus ir iespējams uzglabāt tieši uz plauktiem.
- Iegādājoties saldētu pārtiku, pārliecinieties, vai tā ir sasaldēta piemērotā temperatūrā un iepakojums nav bojāts.
- Lai saglabātu pārtikas kvalitāti, saldēti produkti ir jāpārvadā piemērotos traukos, kā arī iespējami ātrāk jānovieto atpakaļ uz iekārtas saldējošajām virsmām.
- Ja saldētas pārtikas iepakojums ir mitrs un neparasti uzpūties, iespējams, ka iepriekš tas ticis glabāts nepiemērotā temperatūrā un saturs ir bojāts.
- Saldētas pārtikas glabāšanas ilgums ir atkarīgs no telpas temperatūras, termostata iestatījuma, durvju atvēršanas biežuma, pārtikas veida un laika, kas nepieciešams produkta nogādāšanai no veikala līdz mājām. Vienmēr ievērojiet uz iepakojuma esošos norādījumus un nepārsniedziet norādīto maksimālo glabāšanas laiku.

Maksimālas saldētavas jaudas izmantošana

- Pārtikas saldēšana: maksimālais svaigas pārtikas daudzums (kg), ko var sasaldēt 24 stundu laikā, ir norādīts uzlīmē uz ierīces (jūsu ledusskapis spēj sasaldēt 25 kg pārtikas 25 °C apkārtējās vides temperatūrā).
- Lai panāktu ierīces optimālu darbību un sasniegtu maksimālo saldēšanas jaudu, 24 stundas pirms svaigas pārtikas ievietošanas saldētavā, ieslēdziet režīmu Super Freeze (SF) (īpaši spēcīga saldēšana).
- Pēc svaigas pārtikas ievietošanas saldētavā sasaldēšanai parasti pietiek ar 24 stundām. Režīms "Super Freeze" (īpaši spēcīga saldēšana) tiks izslēgts automātiski 2–3 dienu laikā, lai taupītu enerģiju.

Maza daudzuma produktu (līdz 3 kg) sasaldēšana saldētavā

- Novietojiet produktus tā, lai tie nesaskaras ar jau sasaldētajiem produktiem, un ieslēdziet režīmu "Fast Freezing" (Ātrā saldēšana). Ja iepriekš ievietotie produkti jau ir pilnībā sasaldēti, varat novietot tiem blakus nākamos produktus (pēc vizuāli 24 stundām).
- Nesasaldējiet atkārtoti jau atlaidinātus produktus. Tas var radīt apdraudējumu veselībai, piemēram, saindēšanos ar pārtiku.
- Pirms ievietot saldētavā karstu ēdienu, pilnībā atdzesējiet to.
- Iegādājoties saldētu pārtiku, pārliecinieties, vai tā ir sasaldēta piemērotā temperatūrā un iepakojums nav bojāts.

5. NODAĻA. DURVJU VĒRŠANAS VIRZIENA MAIŅA

Durvju novietojuma maiņa

- Durvju vēršanas virzienu maiņas iespējamība ir atkarīga no iegādātās saldētavas.
- Tas nav iespējams, ja rokturi ir pievienoti ierīces priekšpusei.
- Ja iegādātais modelis ir bez rokturiem, durvju vēršanas virzienu var mainīt, bet tas ir jā dara pilnvarotai personai. Sazinieties ar Sharp apkalpes dienesta personālu.

6. NODAĻA. PROBLĒMU NOVĒRŠANA

Saldētava ir aprīkota ar iebūvētu kļūmju noteikšanas sistēmu, kas ziņo, ja saldētava nedarbojas, kā paredzēts. Kļūdas gadījumā vadības panelī tiek rādīts kods. Biežāk sastopamie kļūdu kodi ir aprakstīti tālāk. Ja saldētavā tiek rādīts kods, kas nav ietverts šajā tabulā, sazinieties ar Sharp palīdzības dienesta personālu.

Iedegas gaismas diodes brīdinājuma indikators	KĻŪDAS VEIDS	IEMESLS	RISINĀJUMS
	„Brīdinājums par kļūmi”	Nedarbojas kāda vai kādas no daļām, vai arī radusies dzesēšanas sistēmas kļūme.	Pārbaudiet, vai nav atvērtas ierīces durvis. Ja durvis ir aizvērtas, Pēc iespējas ātrāk sazinieties ar Sharp palīdzības dienestu.

Brīdinājumu pārbaude

Ja saldētava nedarbojas

- Vai nav strāvas padeves pārtraukuma?
- Vai kontaktakša ir pareizi pievienota pie kontaktligzdai?
- Vai kontaktligzdas drošinātājs, pie kuras pievienota kontaktakša, vai centrālais drošinātājs nav bojāts?
- Vai nav radusies kontaktligzdas bojājumi? Lai to pārbaudītu, pievienojiet ledusskapja kontaktakšu pārbaudītai kontaktligzdai.

4. NODAĻA. NORĀDES PAR PĀRTIKAS UZGLABĀŠANU

Ja saldētava nesaldē pietiekami

- Vai temperatūras iestatījums ir pareizs?
- Vai saldētavas durvis netiek bieži atvērtas un ilgāku laika periodu atstātas atvērtas?
- Vai saldētavas durvis ir pareizi aizvērtas?
- Vai saldētavā nav ievietots šķīvīšs vai pārtika, kas saskaras ar aizmugurējo sienu un kavē gaisa cirkulāciju?
- Vai saldētava nav pārpildīta?
- Vai ir pietiekama atstarpe starp saldētavu un sienu aizmugurē un sānos?
- Vai apkārtējās vides temperatūra ir lietošanas rokasgrāmatas norādītajā diapazonā?

Ja pārtika saldētavas nodalījumā ir pārāk atdzesēta

- Vai temperatūras iestatījums ir pareizs?
- Vai saldētavas nodalījumā nesen nav ievietots pārāk daudz pārtikas?

Ja saldētava darbojas pārāk skaļi

Lai saglabātu dzesēšanas līmeni, laiku pa laikam var tikt ieslēgts kompresors. Šai laikā skaņas no saldētavas ir normāla parādība un atbilst tās darbībai. Kad tiek sasniegts nepieciešamais dzesēšanas līmenis, trokšņi automātiski tiek samazināti. Ja trokšņi joprojām pastāv, pārbaudiet tālāk norādīto.

- Vai ierīce ir stabila? Vai kājas ir noregulētas?
- Vai kaut kas nav nokļuvis aiz saldētavas?
- Vai neviņrē plaukti un šķīvji uz tiem? Ja tā notiek, izņemiet un ievietojiet plauktus un/vai šķīvjus.
- Vai neviņrē uz saldētavas novietoti izstrādājumi?

Normām atbilstoša skaņa

Krakšķēšanas (ledus krakšķēšana) skaņa

- Automātiskās atsalīdzināšanas laikā.
- Kad ierīce tiek dzesēta vai uzsilīta (ierīces materiāla izplešanās rezultātā).

Īss krakšķis. Dzirdams, kad termostats ieslēdz/izslēdz kompresoru.

Kompresora troksnis (normāla motora skaņa). Šī skaņa nozīmē, ka kompresors darbojas normāli. Kompresors pēc ieslēgšanas var radīt īslaicīgu troksni var skaļāku troksni.

Burbuļošana un šļaksti. Šo skaņu rada dzesētāja plūsma pa sistēmas caurulēm.

Ūdens plūsmas skaņa. Parasta skaņa ūdens plūsmai uz izgarojumu trauku atkausēšanas laikā. Šis troksnis ir dzirdams atkausēšanas laikā.

Gaisa plūsmas skaņa (parasta ventilatora skaņa). Šo skaņu saldētavās bez apledojuma var dzirdēt sistēmas parastās darbības laikā gaisa cirkulācijas dēļ.

Ja saldētavas iekšpusē rodas mitrums.

- Vai pārtika ir pareizi iepakota? Vai tvertnes ir pareizi izzāvētas, pirms tās ievietotas saldētavā?
- Vai saldētavas durvis netiek atvērtas pārāk bieži? Kad durvis tiek atvērtas, mitrumu saturošais telpas gaiss iekļūst saldētavā. It īpaši, ja telpas mitruma koeficients ir pārāk augsts, jo biežāk tiek atvērtas durvis, jo ātrāk palielinās mitrums.

Ja durvis netiek pareizi atvērtas un aizvērtas.

- Vai pārtikas iepakojumi traucē durvju aizvēršanu?
- Vai saldētavas durvis, grozi un ledus kārba ir novietota pareizi?
- Vai durvju blīves nav sabojātas vai nodilušas?
- Vai saldētava ir novietota uz līdzenas virsmas?

Ja saldētavas malas, ar kurām saskaras durvju savienojumi, ir siltas.

It īpaši vasarā (karstā laikā) kompresora darbības laikā virsmas, kuru savienojumi saskaras, var kļūt siltākas. Tā ir normāla parādība.

SVARĪGAS PIEZĪMES.

- Kompresora aizsardzības termiskais drošinātājs var tikt atslēgts pēkšņa strāvas padeves zuduma gadījumā vai pēc ierīces atvienošanas, jo nav stabilizēta dzesēšanas sistēmas gāze. Tā ir normāla parādība, un saldētava tiks ieslēgta aptuveni pēc 4 vai 5 minūtēm.
- Saldētavas dzesēšanas ierīce ir noslēpta aizmugurējā sienā. Tādējādi uz saldētavas aizmugurējās virsmas kompresora darbības noteiktos intervālos rezultātā veidojas ūdens pīles vai ledus. Tā ir normāla parādība. Nav nepieciešams veikt atkausēšanas darbības, ja vien nav izveidojies pārlieku liels ledus.
- Ja saldētava netiks lietota ilgāku laiku (piemēram, vasaras brīvdienās), atvienojiet to no strāvas padeves avota. Izlīniet saldētavu atbilstoši 4. nodaļā aprakstītajam un atstājiet durvis atvērtas, lai novērstu mitruma un smaku veidošanos.
- Iegādāto ierīci drīkst lietot tikai mājās apstākļos un tai paredzētajā veidā. Tā nav paredzēta komerciālai lietošanai vai plaša mērķa lietojumam. Ja lietotājs izmanto ierīci veidā, kas neatbilst paredzētajam, uzsveram, ka ražotājs un izplatītājs neuzņemas atbildību par jebkādiem bojājumiem un remondarbiem garantijas laikā.
- Ja problēma pastāv pēc visu iepriekš sniegto norādījumu ievērošanas, sazinieties ar pilnvarotu apkalpes dienestu.

7. NODAĻA. PADOMI PAR ENERĢIJAS TAUPĪŠANU

- Neuzstādi ierīci tuvu siltuma avotiem, piemēram, plītij, krāsnij, trauku mazgājamajai mašīnai un radiatoram. Novietojiet ierīci telpas vēsākajā vietā.
- Novietojiet ierīci vēsā un labi ventilējamā telpā un pārliedzieties, vai nav aizsegta ierīces gaisa atveres.
- Siltu ēdienu pirms ievietot saldētavā vienmēr atdzesējiet līdz telpas temperatūrai.
- Centieties neturēt durvis atvērtas ilgu laiku un bieži nevirināt durvis, jo siltais gaiss var iekļūt saldētavā un radīt pārāk biežu kompresora ieslēgšanos.
- Nodrošiniet, ka nekas netraucē pareizai durvju aizvēršanai.
- Apsedziet pārtiku pirms ievietošanas saldētavā. Tādējādi tiek novērsta mitruma veidošanās ierīcē.
- Informāciju par ieteiktajiem temperatūras vadības iestatījumiem skatiet sadaļā Temperatūras iestatījumi.
- Neaizsedziet aukstā gaisa atveres. Pretējā gadījumā saldētava darbojas ilgāk un patērē vairāk enerģijas.
- Uzturiet saldētavu pilnu.
- Nolīmeņojiet saldētavu, lai varētu blīvi aizvērt durvis.
- Laiku pa laikam ar putekļusūcēju vai otīņu notīriet ierīces aizmuguri, lai novērstu pārlieku lielu enerģijas patēriņu.
- Durvju blīves uzturiet tīras un lokanas. Ja blīves ir nodilušas, nomainiet tās.

Turinys

1 SKYRIUS: BENDRIEJI ĮSPĖJIMAI	12
2 SKYRIUS: JŪSŲ ŠALDIKLIO DALYS	15
3 SKYRIUS: ŠALDIKLIO NAUDOJIMAS.....	16
4 SKYRIUS: MAISTO PRODUKTŲ LAIKYMAS	18
5 SKYRIUS: DURELIŲ ATIDARYMO PUSĖS KEITIMAS.....	18
6 SKYRIUS: TRIKČIŲ ŠALINIMAS.....	18
7 SKYRIUS: PATARIMAI, KAIP TAUPYTI ENERGIJĄ.....	20

Jūsų šaldiklis atitinka naujausius saugumo reikalavimus. Dėl netinkamo naudojimo kyla rizika susižeisti ar patirti turtinę žalą. Kad išvengtumėte tokios rizikos, prieš naudodami šaldiklį, atidžiai perskaitykite šią naudojimo instrukciją. Joje pateikiama svarbi informacija apie saugų montavimą, saugą, šaldiklio naudojimą ir priežiūrą. Išsaugokite šią instrukciją ateičiai.

1 SKYRIUS: BENDRIEJI ĮSPĖJIMAI



ĮSPĖJIMAS: šaldiklio ventiliacijos angos turi būti neuždengtos.



ĮSPĖJIMAS: nenaudokite jokių mechaninių prietaisų ar kitokių priemonių pagreitinti atitirpinimo eigą.



ĮSPĖJIMAS: šaldiklio viduje nenaudokite kitų elektrinių prietaisų



ĮSPĖJIMAS: Draudžiama pažeisti šaldymo kontūrą.



ĮSPĖJIMAS: siekiant išvengti sužeidimų ar turtinės žalos, šį prietaisą būtina montuoti pagal gamintojo nurodymus.

Šiame šaldiklyje naudojamas nedidelis kiekis aplinkai nekenkiančios R600a šaldymo medžiagos (izobuteno), kuri yra degi ir sprogi, uždegus uždaroje aplinkoje.

- * Nešdami ir statydami šaldiklį, nepažeiskite aušinimo dujų grandinės.
- * Šalia šaldiklio draudžiama laikyti degių medžiagų talpas, pavyzdžiui, aerozolio flakonų ar gesintuvų papildymo kapsules.
- * Šis prietaisas skirtas naudoti buitinėms ar panašioms reikmėms, pavyzdžiui:
 - darbuotojų virtuvėse parduotuvėse, biuruose ir kitokioje darbo aplinkoje
 - sodybose ir viešbučių, motelių ir kitokių apgyvendinimo patalpų klientų kambariuose
 - nakvynės namų tipo aplinkoje;
 - maitinimo ir panašiose įstaigose
- * Jūsų šaldiklis turi būti jungiamas į 220-240 V įtampos 50 Hz dažnio elektros tinklą. Nejunkite į kitokių parametrų tinklą. Prieš jungdami šaldiklį į tinklą, patikrinkite, kad prietaiso duomenų lentelėje esanti informacija (įtampa ir srovės stiprumas) atitiktų elektros tinklo duomenis. Jei kyla abejonių, kreipkitės į kvalifikuotą elektriką)
- * Šiuo prietaisu gali naudotis vaikai nuo 8 m. ir asmenys, kurių fiziniai, jutimo ar protiniai gebėjimai yra riboti, arba neturintys pakankamai patirties bei žinių, jei jie prižiūrimi arba išmokomi saugiai naudotis prietaisu ir supažindinami su galimais pavojais. Vaikams draudžiama žaisti su

1 SKYRIUS: BENDRIEJI ĮSPĖJIMAI

prietaisu. Neprižiūrimi vaikai negali prietaiso valyti ir atlikti jo priežiūros.

- * Pažeistas maitinimo laidas ir (arba) kištukas gali sukelti gaisrą arba elektros smūgį. Šias pažeistas dalis privaloma pakeisti. Tą turi daryti kvalifikuoti specialistai.
- * Šis prietaisas neskirtas naudoti daugiau kaip 2000 m aukštyje.

1 SKYRIUS: BENDRIEJI ĮSPĖJIMAI

Utilizavimas

- Pakavimo ir prietaiso gamyboje naudojamoms medžiagoms nekenkia aplinkai ir yra perdirbamos. Pakuotę utilizuokite aplinką tausojančiu būdu. Išsamesnės informacijos teiraukitės vietos savivaldos įstaigoje.
- Prieš veždami prietaisą į metalo laužą, nupjaukite maitinimo laidą ir sunaikinkite laidą ir kištuką. Kad vaikai neužsidarytų šaldytuvo-šaldiklio viduje, nenaudokite durelių užraktų.
- Atjungtas kištukas, įkištas į 16 amperų lizdą, kelia rimtą saugumą (elektros smūgio) pavojų. Pasirūpinkite, kad atjungtas kištukas būtų tinkamai utilizuotas.

Seno prietaiso išmetimas

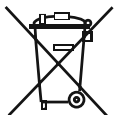

Šis simbolis reiškia, kad produkto negalima išmesti su buitiniemis atliekomis. Jis turi būti nugabentas į atitinkamą atliekų surinkimo vietą, kuriose pasirūpinama dėl elektrinių ir elektroninių atliekų perdirbimo. Medžiagų perdirbimas tausoja gamtinius išteklius. Dėl išsamesnės informacijos apie tokio produkto perdirbimą kreipkitės į savivaldybę, buitinių atliekų tvarkymo paslaugų teikėjus arba į parduotuvę, kurioje įsigijote šį produktą.

Vietos savivaldos įstaigoje teiraukitės apie elektrinių ir elektroninių prietaisų atliekų utilizavimo ir antrinio panaudojimo, perdirbimo ir atnaujinimo galimybes.

Pastabos:

- Prieš montuodami ir pradėdami naudoti prietaisą, atidžiai perskaitykite naudojimo instrukciją. Mes neatsakome netinkamo naudojimo sukeltą žalą.
- Vadovaukitės nurodymais ant prietaiso ir naudojimo instrukcijoje. Šią naudojimo instrukciją laikykite saugioje vietoje, kad galėtumėte išspręsti problemas, jei jų kiltų ateityje.
- Šis prietaisas skirtas naudoti numatyta paskirtimi namuose ir buitineje aplinkoje. Jis neskirtas komerciniam ar bendram naudojimui. Šitaip naudojant prietaisą, nutraukiama garantija, ir mūsų įmonė neatsako už tokiu atveju patiriamus nuostolius.
- Šis prietaisas skirtas naudoti namuose ir tik maisto produktų vėsinimui ir laikymui. Jis netinkamas komerciniam ar bendram naudojimui ir (arba) ne maisto produktų laikymui. Nesilaikant šio nurodymo, mūsų įmonė neatsako už galimus nuostolius.



Įspėjimai saugos klausimais

- Nejunkite šio šaldiklio į maitinimo tinklą, naudodami ilgintuvus.
- Pažeistas maitinimo laidas ir (arba) kištukas gali sukelti gaisrą arba elektros smūgį. Šias pažeistas dalis privaloma pakeisti. Tą turi daryti kvalifikuoti specialistai.
- Draudžiama per smarkiai sulenkti maitinimo laidą.
- Draudžiama liesti maitinimo laidą ir (arba) kištuką šlapiomis rankomis, kadangi tai gali sukelti trumpąjį jungimą ir elektros smūgį.
- Į šaldiklį nedėkite stiklinių butelių ar gerimų skardinių. Buteliai ir skardinės gali susprogti.
- Šaldiklyje pagaminto ledo nelieskite, nes jis gali nušaldyti ir (arba) įpjauti.
- Neimkite daiktų iš šaldiklio skyriaus drėgnomis ar šlapiomis rankomis. Tai gali pakenkti odai ar nušaldyti.
- Atitirpintų maisto produktų pakartotinai neužšaldykite.

Informacija apie montavimą

Prieš išpakuodami ir gabendami įsigytą šaldiklį, skirkite laiko susipažinti su tolesniais niuansais.

- Prietaiso nestatykite po tiesioginiais saulės spinduliais ar prie šilumos šaltinių, pavyzdžiui, radiatoriaus.
- Prietaisas turi būti statomas mažiausiai 50 cm atstumu nuo viryklių, dujinių orkaitių ir radiatorių ir mažiausiai 5 cm atstumu nuo elektrinių orkaitių.
- Nelaikykite šaldiklio drėgnai ar lietuje.
- Šaldiklis turi būti statomas mažiausiai 20 mm atstumu nuo kito šaldiklio.
- Nuo prietaiso viršaus reikia palikti bent 150 mm tarpą. Nieko nedėkite ant prietaiso viršaus.
- Norint, kad prietaisas saugiau veiktų, svarbu, kad šaldiklis būtų pastatytas saugiai ir lygiai. Šaldiklio lygį galima reguliuoti kojelėmis. Prieš sudėdami maisto produktus į savo prietaisą, įsitikinkite, kad jis stovi tiesiai.
- Prieš naudojant prietaisą, rekomenduojame visas lentynėles ir padėklus iššluostyti šiltame vandenyje su arbatiniu šaukšteliu valgomosios sodos pamirkytu audeklu. Išvalę praskalaukite šiltu vandeniu ir leiskite išdžiūti.
- Pastatydami prietaisą, naudokite plastikinius orientyrus, esančius galinėje prietaiso pusėje. Pasukite 90 laipsnių kampu (kaip parodyta paveikslėlyje). Taip neleisite kondensatoriui liestis prie sienos.
- Tarpas tarp šaldiklio ir sienos turėtų neviršyti 75 mm.
- Šis prietaisas sukurtas taip, kad veiktų sudėtingoms klimato sąlygoms (iki 43 °C arba 110 °F), jame įdiegta šaldiklio apsaugos technologija „Freezer Shield“, užtikrinanti, kad šaldiklyje užšaldytas maistas neatšiltų net aplinkos temperatūrai nukritus iki –15 °C. Todėl šį prietaisą galite pastatyti nešildomoje patalpoje ir nesirūpinti, kad šaldiklyje užšaldytas maistas suges. Kai aplinkos temperatūra taps įprasta, prietaisą vėl galėsite naudoti kaip visada.

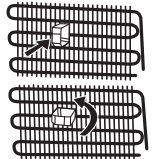

1 SKYRIUS: BENDRIEJI ĮSPĖJIMAI

Prieš pradėdami naudoti šaldiklį



- Prieš ruošdamiesi naudoti šaldiklį, apžiūrėkite, ar nėra aiškiai matomų pažeidimų. Nemontuokite ir nenaudokite pažeisto šaldiklio.
- Prieš įjungdami šaldiklį pirmą kartą, palaikykite jį pastatyta vertikaliai mažiausiai 3 valandas, ir tik tadajunkite į maitinimo tinklą. Šitaip užtikrinamas optimalus veikimas ir kompresorius apsaugomas nuo pažeidimo.
- Naudojant naują šaldiklį, gali pasijaušti silpnas specifinis kvapas. Tai – visiškai normalu. Kvapas dings, kai šaldiklis pradės vėsti.

Informacija apie technologiją „No-Frost“

„No-Frost“ šaldikliai skiriasi nuo kitų statinių šaldiklių savo veikimo principu.

Įprastuose šaldikliuose dėl drėgmės, patenkančios į šaldiklį atidarius dureles, ir maisto produktuose esančios drėgmės apšąla šaldiklio skyrius. Norėdami atitirpinti šaldiklio skyriuje sukauptą šerkšną ir ledą, periodiškai privalote išjungti šaldiklį, o maisto produktus, kuriuos reikia laikyti užšaldytus, privalote sudėti į atskirai šaldomą talpyklą ir išvalyti šaldiklio skyriuje susikaupusį ledą.

„No-Frost“ šaldikliuose padėtis yra visiškai kitokia. Pūstuvo ventiliatorius keliose vietose tolygiai pučia sausą ir šaltą orą į šaldiklio skyrių. Šaltas oras tolygiai pasiskirsto tarp lentynėlių ir vienodai vėsina visus maisto produktus, todėl nepatenka drėgmės ir ji neužšąla.

„No-Frost“ šaldikliai pasižymi ne tik paprasta eksploatacija, bet ir didele talpa bei stilinga išvaizda.

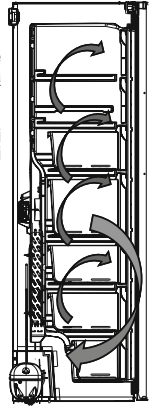

2 SKYRIUS: JŪŠŲ ŠALDIKLIO DALYS

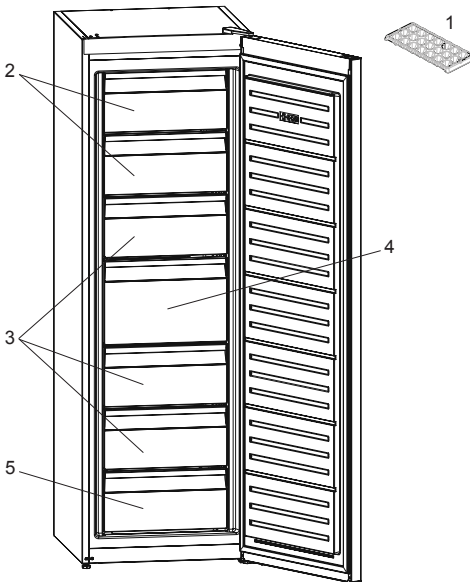

Kai kuriuose modeliuose viršutiniame dėkle yra lentynėlė su ledo kubelių gaminimo įranga.

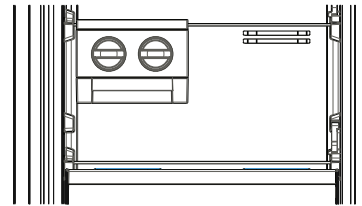

1. Ledo gaminimo forma *
2. Šaldiklio skydelis
3. Šaldiklio stalčiai
4. Didysis šaldiklio stalčius
5. Apatinis šaldiklio stalčius

* Ne visuose modeliuose

Šis paveikslėlis sudarytas informaciniu tikslu ir yra skirta susipažinti su įvairiomis prietaiso dalimis bei priedais. Priklausomai nuo prietaiso modelio dalys gali skirtis..

3 SKYRIUS: ŠALDIKLIO NAUDOJIMAS

Valdymo skydelis

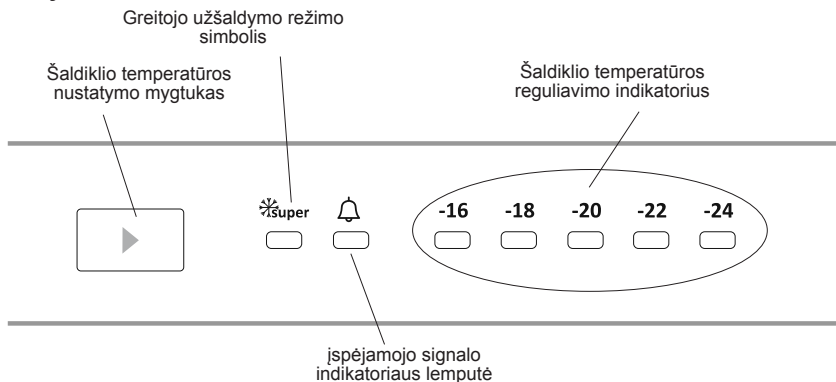

Šaldiklio skyrių temperatūros nustatymo mygtukas

Šis mygtukas leidžia nustatyti šaldiklio temperatūrą. Norėdami nustatyti šaldiklio skyriaus reikšmes, paspauskite šį mygtuką. Šį mygtuką naudokite ir norėdami suaktyvinti SF režimą.

Išspėjamojo signalo lemputė

Jei šaldiklyje kyla problema, užsidega raudona išspėjamojo signalo lemputė

Greitojo užšaldymo režimas

Kada jis naudojamas?

- Norint užšaldyti didelį maisto kiekį.
- Norint užšaldyti greitojo maisto produktus.
- Norint greitai užšaldyti maistą.
- Norint ilgą laiką laikyti sezoninį maistą.

Kaip naudoti?

- Paspauskite temperatūros nustatymo mygtuką, kol užsidegs greitojo užšaldymo lemputė.
- Veikiant šiuo režimu švies greitojo užšaldymo lemputė.
- Didžiausias per 24 valandas galimas užšaldyti šviežio maisto kiekis (kilogramais) nurodytas prietaiso techninių duomenų lentelėje.
- Norėdami, kad prietaisas optimaliai veiktų maksimalia šaldiklio galia, prieš dėdami į šaldiklį šviežią maistą nustatykite prietaiso SF režimą ir palaukite 24 valandas.

Veikiant šiuo režimu:

Jei paspausite temperatūros nustatymo mygtuką, režimas bus atšauktas ir nuostata bus atkurta iš -16 .

Šaldiklio temperatūros nuostatos

- Pradinė nuostatų ekrano temperatūra yra -18 °C.
- Vieną kartą paspauskite šaldiklio nuostatų mygtuką.
- Kas kartą paspaudus mygtuką nustatyta temperatūra kris. (-16 °C, -18 °C, -20 °C, greitis užšaldymas)
- Jei paspausite šaldiklio nustatymo mygtuką, kai greitojo užšaldymo simbolis bus rodomas šaldiklio nuostatų ekrane ir nespausite jokio mygtuko per kitas 3 sekundes, greitojo užšaldymo lemputė žybs.
- Jei spausite toliau, reikšmės bus pakartotinai rodomos nuo paskutinės.

Išpėjimai ir temperatūros nustatymas

- Temperatūrą šaldiklio viduje veikia aplinkos temperatūra, naujai sudėtų maisto produktų temperatūra bei tai, kaip dažnai darinėjamos durelės. Jei reikia, nustatykite kitokią temperatūrą.
- Nerekomenduojame naudoti šio šaldiklio aplinkoje, kurioje temperatūra yra žemesnė nei 10 °C.
- Nustatant temperatūrą, reikia atsivėlgti į tai, kaip dažnai atidarinsite šaldiklio dureles, kiek maisto produktų laikysite šaldiklyje, kokioje aplinkoje ir padėtyje prietaisas bus naudojamas.
- Rekomenduojame pirmą kartą įjungus šaldiklį palikti jį veikti 24 valandas be pertraukos, kad jis tinkamai atvėstų. Tuo metu neatidarinkite durelių ir nedėkite maisto produktų į vidų.
- Jūsų šaldiklyje veikia 5 minučių delsos funkcija, kad nebūtų gadinamas kompresorius. Įjungus prietaisą į maitinimo tinklą, jis pradeda veikti tik po 5 minučių.

3 SKYRIUS: ŠALDIKLIO NAUDOJIMAS

- Jūsų šaldiklis yra skirtas naudoti tokioje aplinkos temperatūroje, kaip pagal standartus priklausomai nuo klimato klasės nurodyta informacinėje etiketėje. Siekiant išlaikyti šaldymo efektyvumą, nerekomenduojama naudoti šaldiklio aplinkoje, kurios temperatūra neatitinka nurodytų temperatūros intervalų.
- Šį prietaisą skirta naudoti 10 °C - 43°C aplinkos temperatūroje.

Klimato klasė	Aplinkos temperatūra, °C
T	Nuo 16 iki 43 (°C)
ST	Nuo 16 iki 38 (°C)
N	Nuo 16 iki 32 (°C)
SN	Nuo 10 iki 32 (°C)

Tarpiklis

- Uždarius šaldiklio dureles, susidaro vakuumas. Norėdami vėl jas atidaryti, palaukite apie 1 minutę.
- Tarpiklį galima naudoti, kad lengvai atidarytumėte dureles. Jį naudojant, aplink gali susidaryti kondensato, todėl galima jį ištraukti.

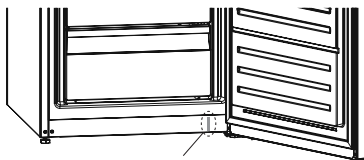

Tarpiklis

Priedai

Icematic ledo gaminimo sistema (Ne visuose modeliuose)

- Ištraukite ledo gaminimo formą
- Pripilkite vandens iki pažymėtos linijos.
- Įstatykite ledo gaminimo formą į pradinę padėtį
- Vandeniui sušalus į ledo kubelius, pasukite rankenėlę, kad kubeliai išbyrėtų į ledo dėžę.

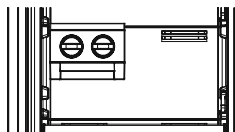

Pastaba:

- Norėdami gaminti ledą, nepilkite vandens į ledo dėžę. Ji gali sulūžti.
- Esant įjungtam šaldytuvui, gali būti sunku išimti ledo gaminimo sistemą. Tokiu atveju reikėtų ją išvalyti, išėmus stiklines lentynėles.

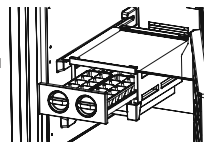

Ledų padėkliukas (Ne visuose modeliuose)

- Įpilkite į ledo gaminimo formą vandens ir įdėkite ją į šaldiklio skyrių.
- Kai vanduo visiškai sušąla į ledą, pasukite formą, kaip parodyta toliau, ir išberkite ledo kubelius.

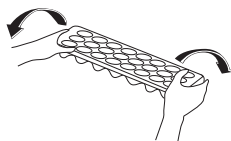

Valymas

- Prieš valydami šaldiklį, išjunkite maitinimą ir ištraukite kištuką iš maitinimo lizdo.**
- Nepilkite vandens į šaldiklį.
- Šaldiklio vidų ir išorę išvalykite drungname, muiluotame vandenyje pamirkyta šluoste ar kempine.
- Patraukite visus stalčius, juos ištraukdami ar pakeldami į viršų, ir išvalykite muiluotu vandeniu. Išimtų dalių neplaukite indaplovėje.
- Valydami šaldiklį, nenaudokite tirpiklių, abrazyvinių valymo priemonių, stiklo valiklių ar universalių valymo priemonių. Jos gali pažeisti plastikinius paviršius ir kitas dalis.
- Minkštu šepetėliu arba dulkių siurbliu bent kartą per metus išvalykite šaldiklio nugarinėje dalyje esantį kondensatorių.

Valant, šaldiklis būtinai turi būti išjungtas.

LED apšvietimo juostelės keitimas (jei naudojama LED juostelė)

Susisiekite su Sharp klientų aptarnavimo centru, kadangi apšvietimo juosteles turi keisti tik įgalioti specialistai.

Atitirpinimas

Jūsų šaldiklis atitirpinamas automatiškai. Po savaiminio atitirpinimo atsirandantis vanduo išteka pro vandens surinkimo angą, nuteka į išgarinimo rezervuarą ir jame savaime išgaruoja.



Išgarinimo rezervuaras

4 SKYRIUS: MAISTO PRODUKTŲ LAIKYMAS

- Šaldiklio skyrius naudojamas šviežiam maistui užšaldyti, užšaldytam maistui saugoti iki ant pakuotės nurodytos datos ir ledo kubeliams formuoti.
- Šviežio ir šilto maisto nedėkite šalia užšaldyto, nes jis gali atitirpinti užšaldytą maistą.
- Užšaldydami šviežius maisto produktus (pvz., mėsą, žuvį ir trintas uogas), suskirstykite juos porcijomis, kurias galėsite suvartoti vienu kartu.
- Laikant užšaldytus maisto produktus reikia atidžiai laikytis instrukcijų, pateikiamų ant šaldytų maisto produktų pakuočių. Jei informacija nepateikta, maisto produktų nereikėtų laikyti ilgiau nei 3 mėnesius nuo pirkimo dienos.
- Carico massimo: se si desidera conservare grandi quantità di cibo e utilizzare la capacità netta massima del freezer, si possono rimuovere tutti i cassettei scorrevoli, ma è necessario mantenere le alette del freezer. Grazie a questo, si possono conservare oggetti voluminosi direttamente sui ripiani.
- Pirkdami užšaldytus maisto produktus įsitinkinkite, kad jie buvo užšaldyti tinkamoje temperatūroje ir pakuotė nepažeista.
- Užšaldytus maisto produktus reikėtų transportuoti tinkamoje induose, kad išsaugotumėte produktų kokybę, ir įdėti juos vėl šaldyti kiek įmanoma per trumpesnį laiką.
- Jei užšaldyto maisto produktų pakuotėse yra drėgmės ženklų, jos nenormaliai išsipūtę, tikriausiai anksčiau jie buvo laikomi netinkamoje temperatūroje ir turinys apgedo.
- Užšaldyto maisto laikymo laikas priklauso nuo patalpos temperatūros, termostato nustatymo, nuo to, kaip dažnai atidarinėjamos durelės, maisto tipo ir laiko, kurio prireikia, kol produktas iš parduotuvės patenka į namus. Visada vadovaukitės instrukcijomis, išspausdintomis ant pakuotės, ir nelaikykite maisto ilgiau, nei nurodytas maksimalus laikas.

Jei naudojate maksimalią šaldiklio talpą:

- Užšaldant maistą reikia atsižvelgti į didžiausią šviežio maisto kiekį (kilogramais), kurį galima užšaldyti per 24 valandas, jis nurodytas prietaiso techninių duomenų lentelėje (jūsų šaldytuvus gali užšaldyti 25 kg esant 25 °C aplinkos temperatūrai).
- Norėdami, kad prietaisas optimaliai veiktų maksimalia šaldiklio galia, prieš įdėdami į šaldiklį šviežio maisto, 24 valandoms įjunkite greitojo užšaldymo režimą „Super Freeze“ (SF).
- Įdėję į šaldiklį šviežio maisto, paprastai pakanka 24 valandų jam užšaldyti. Greitojo užšaldymo režimas automatiškai bus išjungtas po 2–3 dienų, kad būtų taupoma energija.

Jei šaldiklyje šaldysite mažą kiekį (iki 3 kg):

- Įdėkite maisto produktus, kad jie nesiliestų su jau užšaldytu maistu, ir įjunkite greitojo užšaldymo režimą „Fast Freezing“. Naujai užšaldytu produktus galite padėti šalia kito užšaldyti maisto tik jiems visiškai užšalus (mažiausiai po 24 valandų).
- Neužšaldykite atitirpdyto maisto pakartotinai. Vartodami pakartotinai užšaldytus produktus galite patirti sveikatos sutrikimų, pvz., apsinuodyti maistu.
- Prieš dėdami maistą į šaldiklį leiskite, kad jis visiškai atvėstų.
- Pirkdami užšaldytus maisto produktus įsitinkinkite, kad jie buvo užšaldyti tinkamoje temperatūroje ir pakuotė nepažeista.

5 SKYRIUS: DURELIŲ ATIDARYMO PUSĖS KEITIMAS

Durelių perstatymas

- Tai, ar galima keisti šaldiklio durelių atidarymo kryptį, priklauso nuo Jūsų įsigyto modelio.
- To padaryti negalima, jei priekinėje prietaiso durelių pusėje yra montuojama rankena.
- Jei modelio durelių priekinėje dalyje rankenos nėra, galima keisti durelių atidarymo kryptį, bet tai turi atlikti įgijotasis specialistas. Skambinkite į *Sharp* klientų aptarnavimo centrą.

6 SKYRIUS: TRIKČIŲ ŠALINIMAS

Jūsų šaldiklyje veikia gedimų nustatymo sistema, kuri suteikia naudotojui informaciją, jei šaldiklis netinkamai veikia. Atsiradus klaidai, valdymo skydelyje rodomas klaidos kodas. Dažniausių klaidų kodai pateikiami toliau. Jei šaldiklio valdymo skydelyje rodomas čia nepateiktas klaidos kodas, susisiekite su *Sharp* klientų aptarnavimo centru.

Įsijungia įspėjamojo signalo indikatorius lemputė	KLAIDOS TIPAS	KODĖL	KĄ DARYTI
	„Įspėjimas apie nesėkmę“	Tam tikros dalies (-ių) gedimas arba šaldymo proceso triktis	Patikrinkite, ar neatidarytos durelės. Jei durelės neatidarytos, kuo greičiau susisiekite su <i>Sharp</i> klientų aptarnavimo centru.

4 SKYRIUS: MAISTO PRODUKTŲ LAIKYMAS

Išpėjimai:

Jei šaldiklis neveikia:

- Ar yra pertrauktas maitinimas?
- Ar maitinimo laido kištukas tinkamai įstatytas į lizdą?
- Ar saugikliai ir maitinimo tinklo lizdas, į kurį įjungtas prietaisas, veikia ir ar neišmuštas pagrindinis saugiklis?
- Ar nėra maitinimo tinklo lizdo gedimo? Norėdami tai patikrinti, įjunkite šaldytuvą į lizdą, kuris tikrai veikia.

Jei šaldiklis nepakankamai šaldo:

- Ar teisingai nustatyta temperatūra?
- Ar dažnai darinėjamos ir ilgai paliekamos atidarytos šaldiklio durelės?
- Ar šaldiklio durelės tinkamai užsidaro?
- Ar nėra padėto indo ar maisto produktų, kurie glaudžiasi su galine šaldiklio skyriaus sienele ir užstotų oro cirkuliaciją?
- Ar šaldiklis nėra perkrautas?
- Ar pakankamas atstumas nuo šaldiklio iki galinės ir šoninių sienų?
- Ar aplinkos temperatūra neviršija naudojimo instrukcijoje nurodytų specifikacijų?

Jei šaldiklyje laikomi maisto produktai peršaldomi

- Ar teisingai nustatyta temperatūra?
- Ar paskutiniu metu pridėjote daug maisto produktų į šaldiklį?

Jei šaldiklis veikia per garsiai:

Kad palaikytų nustatytą šaldymo temperatūrą, kompresorius kartais vis turi įsijungti. Kol jis veikia, šaldiklio skleidžiamas garsas yra normalus dalykas. Pasiekus reikiamą šaldymo temperatūrą, triukšmingumas automatiškai sumažėja. Jei triukšmingumas nesiliauja:

- Ar prietaisas pastatytas lygiai? Ar tinkamai sureguliuotos kojelės?
- Ar už šaldiklio daugiau nieko nėra?
- Ar nevirbroja šaldytuvo viduje esantys indai ar lentynėlės? Tokiu atveju perdėkite indus ir lentynėles.
- Ar nevirbroja ant šaldiklio viršaus sudėti daiktai?

Normalūs garsai:

Ledo skeldėjimo garsas:

- Automatinio atitirpinimo metu.
- Kai prietaisas šaldomas ar šildomas (dėl prietaiso medžiagų plėtimosi).

Trumpas trakstelėjimas: kai termostatas įjungia arba išjungia kompresorių.

Kompresoriaus skleidžiamas garsas (normalus variklio veikimo garsas): nedidelis triukšmingumas reiškia, kad kompresorius veikia gerai. Kompresorius gali trumpai veikti triukšmingiau po įjungimo.

Burbuliavimo garsas: šį garsą cirkuliuodama sistemos vamzdeliais sukelia šaldomoji medžiaga.

Tekančio vandens garsas: įprastas į išgarinimo rezervuarą po atitirpinimo susidariusio vandens tekėjimo garsas. Šis garsas gali atsirasti atitirpinant prietaisą.

Pučiamas oro garsas (įprastas ventiliatoriaus garsas): šis garsas girdimas šaldikliuose su *No-Frost* sistema, kadangi įprasto veikimo metu pučiamas oras.

Jei šaldiklyje kaupiasi drėgmė:

- Ar patikimai supakuoti maisto produktai? Ar indeliai su maisto produktais buvo gerai nušluostyti, prieš dedant į šaldiklį?
- Ar šaldiklio durelės dažnai darinėjamos? Atidarius dureles, patalpos ore esanti drėgmė patenka į šaldiklį. Ypač, kai didelis santykinis patalpos oro drėgnumas: kuo dažniau atidaromos durelės, tuo šaldytuve greičiau susikaupia drėgmė.

Jei netinkamai darinėjamos durelės:

- Ar užsidaryti durelėms netrukdo sudėti maisto produktai?
- Ar tinkamai įstatytos šaldiklio durelės, stalčiai ir ledo gaminimo forma?
- Ar nepažeista ar nesuplyšusi durelių guma?
- Ar šaldiklis pastatytas ant lygaus pagrindo?

Jei įšyla šaldiklio išorinės briaunos, kurios liečiasi su durelių tvirtinimo elementais:

Ypač vasarą (kai karštas oras), vietos, kurios liečiasi su tvirtinimo elementais, įšyla dėl veikiančio kompresoriaus. Tai – normalu.

SVARBU:

- Apsauginiai kompresoriaus šiluminiai saugikliai išsijungia po staigaus elektros pramušimo ar išjungus prietaisą iš maitinimo tinklo, kadangi šaldymo sistemoje esančios dujos nėra stabilios. Tai – ganėtina normalus reiškinys, ir šaldiklis vėl įsijungs po 4–5 minučių.
- Šaldiklio šaldymo elementas paslėptas galinėje sienelėje. Todėl, kompresoriui veikiant tam tikrais intervalais, galinė šaldiklio skyriaus sienelė gali aprasoti arba apšerkšnyti. Tai – normalu. Tokiu atveju nereikia atitirpinti šaldytuvo, jei nesusidaro storas ledo sluoksnis.
- Jei žadate ilgesnį laiką nenaudoti šaldiklio (pvz. per vasaros atostogas), išjunkite jį iš maitinimo lizdo. Išvalykite šaldiklį, kaip aprašyta 4 skyriuje, ir palikite atidarytas dureles, kad viduje nesikaupytų drėgmė ir kvapai.
- Jūs įsigytas prietaisas skirtas naudoti namuose, todėl gali būti naudojamas tik namuose ir tik pagal numatytą

6 SKYRIUS: TRIKČIŲ ŠALINIMAS

paskirtį. Jis neskirtas komerciniam ar bendram naudojimui. Jei pirkėjas naudoja prietaisą ne taip, kaip nurodyta gaminio specifikacijoje, pabrėžiame, kad gamintojas ir pardavėjas neatsako už garantiniu laikotarpiu reikalingą remontą ir atsiradusius gedimus.

- Jei, peržiūrėjus visus pateiktus nurodymus, problemas nepavyksta pašalinti, pasitarkite su įgalioto techninio aptarnavimo centro specialistais.

7 SKYRIUS: PATARIMAI, KAIP TAUPYTI ENERGIJĄ

- Nestatykite prietaiso šalia kitų šilumą skleidžiančių įrenginių, tokių kaip viryklė, orkaitė, indaplovė ar radiatorius ir statykite prietaisą šalčiausioje patalpos vietoje.
- Prietaisą statykite vėsioje, gerai vėdinamoje patalpoje ir pasirūpinkite, kad ventiliacijos angos nebūtų uždengtos.
- Prieš dėdami maisto produktus į šaldiklį, būtinai palaukite, kol jie ataus iki kambario temperatūros.
- Stenkitės vengti ilgai palikti atidarytas dureles ar jas pernelyg dažnai darinėti, kadangi dėl į šaldiklio skyrių patekusio šilto oro kompresorius bereikalingai dažnai įsijungia.
- Įsitikinkite, ar niekas netrukdo tinkamai uždaryti dureles.
- Prieš dėdami maisto produktus į šaldiklį, uždenkite juos. Šitai prietaiso viduje kaupiasi mažiau drėgmės.
- Apie rekomenduojamus temperatūros nustatymus skaitykite skyriuje „Temperatūros nustatymas“.
- Neuždenkite šalto oro pūtimo angų. Jas užstojus, šaldiklio kompresorius ilgiau dirba ir suvartoja daugiau energijos.
- Laikykite šaldiklį prikrautą.
- Šaldiklį lygiai pastatykite, kad sandariai užsidarytų durelės.
- Norėdami išvengti energijos sąnaudų padidėjimo, kartais išvalykite galinę šaldiklio sienelę dulkių siurbliu ar dažymo šepetėliu.
- Durelių guma turi būti švari ir lanksti. Nusidėvėjusią gumą pakeiskite.

Obsah

KAPITOLA 1: OBECNÁ UPOZORNĚNÍ.....	22
KAPITOLA 2: VAŠE MRAZNIČKA	25
KAPITOLA 3: POUŽITÍ MRAZNIČKY	26
KAPITOLA 4: POKYNY KE SKLADOVÁNÍ POTRAVIN	28
KAPITOLA 5: ZMĚNA DVEŘÍ	28
KAPITOLA 6: ŘEŠENÍ PROBLÉMŮ	28
KAPITOLA 7: TIPY PRO ÚSPORU ENERGIE.....	30

Vaše mraznička odpovídá současným požadavkům na bezpečnost. Nevhodné použití může vést k osobnímu zranění a poškození majetku. Abyste se vyhnuli nebezpečí poškození, pečlivě si přečtete tento návod ještě než mrazničku poprvé použijete. Obsahuje důležité informace o nastavení, bezpečnosti, použití a údržbě vaší mrazničky. Tento návod uchovejte pro budoucí použití.

KAPITOLA 1: OBECNÁ UPOZORNĚNÍ



VAROVÁNÍ: Větrací otvory mrazničky udržujte nezakryté.

VAROVÁNÍ: K urychlení procesu odmrazování nepoužívejte mechanická zařízení nebo jiné prostředky na urychlení procesu.



VAROVÁNÍ: V mrazničce nepoužívejte jiné elektrické spotřebiče.



VAROVÁNÍ: Nepoškodte chladicí okruh.

VAROVÁNÍ: Aby nedošlo k zranění osob nebo poškození tohoto spotřebiče, je třeba instalaci provést v souladu s pokyny výrobce.



Malé množství chladiva použitého v této mrazničce je přípravek šetrný k životnímu prostředí R600A (isobuten), je hořlavý a výbušný v případě, že se zapálí v uzavřených podmínkách.

- * Během přenášení a umísťování chladničky dejte pozor, abyste nepoškodili okruh chladicího plynu.
- * V blízkosti mrazničky neskladujte žádné nádoby s hořlavými materiály, např. plechovky se sprejem nebo náplně do hasicích přístrojů.
- * Tento spotřebič je určený k použití v domácnosti a podobných zařízeních, např. ;
 - kuchyňky pro zaměstnance v obchodech, kancelářích a ostatních pracovních prostředích
 - pro klienty v hotelech, motelech a ostatních obytných prostorech,
 - hostinských pokojích;
 - pro catering a ostatní podobná prostředí
- * Vaše mraznička vyžaduje napájení 220-240V, 50Hz. Nepoužívejte žádné jiné napájení. Než mrazničku zapojíte, zkontrolujte, zda údaje na datovém štítku (napětí a příkon) odpovídají napájení ze sítě. V případě pochybností kontaktujte kvalifikovaného elektrikáře.
- * Tento spotřebič mohou používat děti starší 8 let a osoby s omezenými tělesnými, smyslovými nebo mentálními schopnostmi anebo osoby bez příslušných znalostí a zkušeností, pokud jsou pod dozorem nebo byly poučeny

KAPITOLA 1: OBECNÁ UPOZORNĚNÍ

o bezpečném užívání tohoto přístroje a chápou související nebezpečí. Děti si se spotřebičem nesmí hrát. Čištění a údržba nesmí být prováděny dětmi bez dohledu dospělé osoby.

- * Poškozený napájecí kabel/zástrčka může způsobit požár nebo zásah elektrickým proudem. V případě poškození je třeba provést výměnu, tu smí provést pouze kvalifikovaní zaměstnanci.
- * Tento spotřebič není určen k použití v nadmořských výškách nad 2000 m.

KAPITOLA 1: OBECNÁ UPOZORNĚNÍ

Likvidace

- Všechny použité obaly a materiály jsou šetrné k životnímu prostředí a recyklovatelné. Obaly zlikvidujte způsobem šetrným k životnímu prostředí. Na podrobnosti se informujte u místního úřadu.
- Když nastane okamžik likvidace spotřebiče, odřízněte napájecí kabel a kabel a zástrčku zničte. Rozbijte západku dveří, abyste předešli tomu, že by v chladničce uvízly děti.
- Odříznutá zástrčka zasunutá do 16 amp zásuvky představuje vážné bezpečnostní riziko (úraz elektrickým proudem). Zajistěte, aby byla zástrčka bezpečně zlikvidována.

Likvidace starého spotřebiče

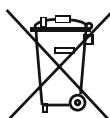

Tento symbol na produktu nebo balení znamená, že s produktem nesmí být zacházeno jako s domácím odpadem. Místo toho musí být dopraven na sběrné místo pro recyklaci elektrických a elektronických přístrojů. Recyklace materiálů pomůže chránit přírodní bohatství. Podrobnější informace o likvidaci vašeho starého přístroje se dozvíte od vašeho městského úřadu, sběrných služeb nebo obchodu, v němž jste výrobek zakoupili.

Ohledně likvidace WEEE pro účely recyklace, opětovného použití kontaktujte místní úřad.

Poznámky:

- Před instalací a použitím vašeho spotřebiče si pečlivě přečtěte návod s pokyny. Nezodpovídáme za škody způsobené špatným použitím.
- Řiďte se všemi pokyny na našem spotřebiči a v návodu k použití a tento návod uchovejte na bezpečném místě, abyste mohli vyřešit problémy, k nimž může dojít v budoucnosti.
- Tento spotřebič je vyroben pro použití v domácnostech a lze ho použít pouze doma a pro specifikované účely. Nehodí se pro komerční či hromadné použití. Takové použití způsobí, že záruka spotřebiče bude zrušena a naše společnost nebude zodpovídat za vzniklé ztráty.
- Tento spotřebič je vyrobený k použití v domácnostech a musí být použit pouze pro chlazení/skladování potravin. Není vhodné pro komerční nebo společné používání a/nebo pro skladování látek s výjimkou potravin. Naše společnost neodpovídá za ztráty k nimž dojde v opačném případě.



Bezpečnostní varování

- Mrazničku nezapojujte do sítě pomocí prodlužovacího kabelu.
- Poškozený napájecí kabel/zástrčka může způsobit požár nebo zásah elektrickým proudem. V případě poškození je třeba provést výměnu, tu smí provést pouze kvalifikovaný zaměstnanec.
- Napájecí kabel nikdy nadměrně neohýbejte.
- Napájecího kabelu/zástrčky se nikdy nedotýkejte mokřými rukama, neboť by mohlo dojít ke zkratu nebo úrazu elektrickým proudem.
- Do mrazničky nikdy nevkládejte skleněné láhve nebo plechovky. Láhve nebo plechovky mohou explodovat.
- Při vybírání ledu z mrazničky se ho nedotkněte, led může způsobit omrzliny a/nebo řezné rány.
- Máte-li mokré ruce, věci z mrazničky nevyndávejte. Může to způsobit oděry nebo popáleniny.
- Jakmile bylo jídlo jednou rozmrazeno, znovu ho nezmrazujte.

Informace o instalaci

Před rozbalením a manévrováním mrazničkou si projděte následující body, prosím.

- Umístěte mimo dosah přímého slunečního záření a mimo jakýkoli zdroj tepla, např. radiátor.
- Váš spotřebič musí být minimálně 50 cm od trouby, plynové trouby nebo hořáků a musí být minimálně 5 cm od elektrické trouby.
- Mrazničku nevystavujte vlhkosti nebo dešti.
- Vaše mraznička musí být umístěna minimálně 20 mm od jiné mrazničky.
- Požaduje se minimálně 150 mm volného prostoru nad vrchní částí spotřebiče. Na vrchní část spotřebiče nic nepokládejte.
- Z důvodu zajištění bezpečného provozu je třeba, aby vaše mraznička byla bezpečná a vyrovnaná. K vyrovnaní mrazničky se používají nastavitelné nožičky. Než do spotřebiče vložíte jakékoli potraviny, ujistěte se, že je vyrovnaný.
- Doporučujeme, abyste před použitím omyli hadříkem namočeným v teplé vodě, do které jste přidali lžičku jedlé sody všechny poličky a zásuvky. Po umytí opláchněte teplou vodou a vysušte.
- Instalaci proveďte pomocí plastových rozpěrek, které se nachází v zadní části spotřebiče. Otočte je o 90 stupňů (jak je znázorněno na nákresu). Tím předejete tomu, aby se kondenzátor dotýkal stěny.
- Mrazničku je třeba umístit tak, aby volný prostor nepřekračoval 75 mm.
- Tento spotřebič je určen pro provoz v obtížných klimatických podmínkách (do 43 °C nebo 110° F) a je vybaven technologií 'Freezer Shield' (mrazicí kryt), která zajišťuje, aby se zmrzlé jídlo v mrazničce nerozmrazilo, i když klesne okolní teplota na -15 °C. Z toho vyplývá, že můžete nainstalovat spotřebič v nevytopené místnosti, aniž byste se museli obávat, že se zmrazené jídlo v mrazničce pokazí. Jakmile se okolní teplota vrátí do normálu, můžete pokračovat v používání spotřebiče, jako obvykle.

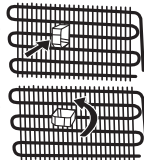

KAPITOLA 1: OBECNÁ UPOZORNĚNÍ

Před použitím



- Než mrazničku nastavíte, zkontrolujte viditelná poškození. Je-li mraznička poškozená, neinstalujte ji.
- Než mrazničku poprvé zapojíte do sítě, nechte ji minimálně 3 hodiny stát ve vzpřímené poloze. To umožní efektivní provoz a zabrání poškození kompresoru.
- Při prvním použití mrazničky si můžete všimnout mírného zápachu. To je zcela normální a zápach zmizí, jakmile mraznička začne mrazit.

Informace o nemrzoucí technologii No-Frost

Mrazničky No-Frost se od ostatních mrazniček liší svým principem fungování.

V normálních mrazničkách se objevuje vlhkost, která se do nich dostane otevřením dveří a z vlhkosti v potravinách. Tato vlhkost způsobuje námrazu v mrazicí části. Chcete-li odmrazit námrazu a led v mrazničce, musíte pravidelně vypínat chladničku, vkládat potraviny, které musí být zmrazeny do samostatně vychlazeného zásobníku a odstranit led nahromaděný v mrazničce.

Situace mrazniček bez mrazu je naprosto jiná. Suchý studený vzduch je vháněn do mrazicí přihrádky rovnoměrně z různých míst pomocí ventilátoru. Chladný vzduch se stejně rovnoměrně rozptýlí mezi poličky, ochlazuje tak rovnoměrně potraviny a brání vzniku vlhkosti a námrazy.

Proto vaše mraznička bez mrazu umožňuje snadné použití, kromě své obrovské kapacity a stylového vzhledu.

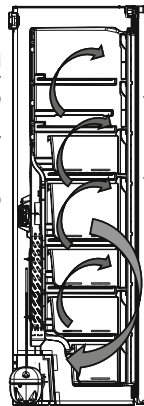

KAPITOLA 2: VAŠE MRAZNIČKA

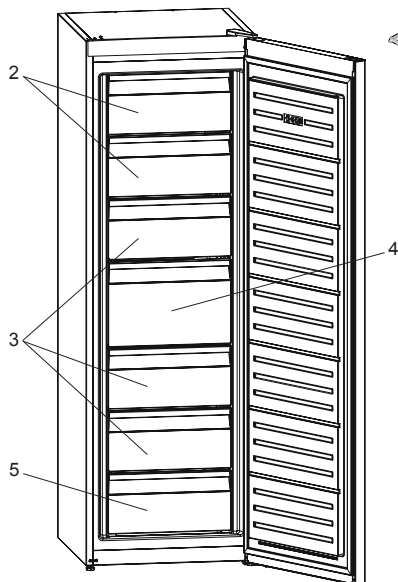

U některých modelů je polička icematic v horním košíku.

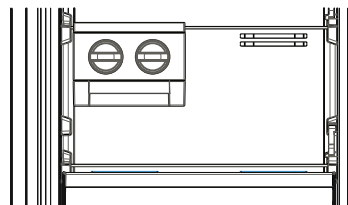

1. Zásobník na led *
2. Klapka mrazničky
3. Zásuvky mrazničky
4. Velká zásuvka mrazničky
5. Dolní zásuvka mrazničky

* u některých modelů

Tento obrázek byl vytvořen pro informační účely, aby ukázal různé části a příslušenství ve spotřebiči. Části se mohou lišit podle modelu spotřebiče.

KAPITOLA 3: POUŽITÍ MRAZNIČKY

Ovládací panel

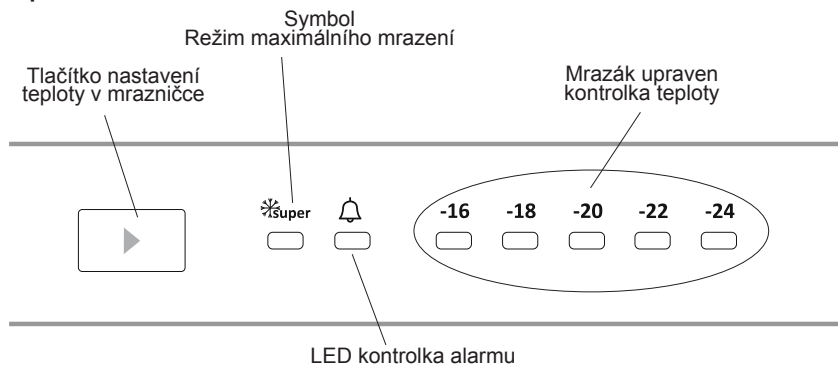

Tlačítko nastavení teploty v mrazničce

Toto tlačítko umožní provést nastavení teploty v mrazničce. Stiskněte toto tlačítko a nastavte hodnoty teploty v mrazničce. Toto tlačítko použijte také k aktivaci režimu maximálního mrazení.

Kontrolka alarmu

V případě problémů s mrazničkou se rozsvítí červená kontrolka alarmu

Režim maximálního mrazení

Kdy ho lze použít?

- Při zmrazení velkého množství jídla.
- Při rychlém zmrazení jídla.
- Při rychlém zmrazení potravin.
- Při dlouhodobém skladování sezónních potravin.

Jak ho používat?

- Stiskněte tlačítko nastavení teploty, dokud se nerozsvítí kontrolka maximálního mrazení.
- Během tohoto režimu se rozsvítí kontrolka maximálního mrazení.
- Maximální množství čerstvých potravin (v kg), které lze zmrazit během 24 hodin, je uvedeno na štítku spotřebiče.
- Pro optimální výkon přístroj a maximální kapacitu mrazáku přepněte zařízení do režimu maximálního mrazení 24 hodin před tím, než do něj uložíte čerstvé potraviny.

Během tohoto režimu:

Pokud stisknete tlačítko nastavení teploty, režim se zruší a nastavení se obnoví od -16.

Nastavení teploty mrazničky

- Původní teplota na displeji je -18°C.
- Tlačítko mrazničky stiskněte jednou.
- Při každém stisknutí tlačítka se teplota sníží. (-16°C, -18°C, -20°C, ... maximálního mrazení)
- Pokud stisknete tlačítko nastavení mrazničky, dokud se na displeji zobrazí symbol mrazničky a během následujících 3 sekund nestisknete žádné jiné tlačítko, Rozbliká se kontrolka maximálního mrazení.
- Pokud budete tlačítko dál držet, restartuje se na poslední hodnotu.

Varování při nastavení teploty

- Okolní teplota, teplota čerstvě skladovaných potravin a časté otvírání dveří ovlivňuje teplotu v mrazničce. V případě potřeby změňte nastavení teploty.
- Nedoporučuje se, abyste mrazničku používali v prostředí, kde je teplota nižší než 10°C.
- Při nastavení teploty je třeba vzít v úvahu jak často se dveře mrazničky otevírají a zavírají, kolik jídla se v mrazničce skladuje a prostředí, v kterém je spotřebič umístěn.
- Doporučujeme, aby první spuštění mrazničky nebylo přerušováno po dobu 24 hodin a zajistilo se tak, že je důkladně vychlazená. Po tuto dobu neotevírejte dveře mrazničky ani do ní nevkládejte potraviny.
- Vaše mraznička má vestavěnou funkci 5 minutové prodlevy, která brání poškození kompresoru. Když se mraznička zapojí do sítě, její provoz se spustí po 5 minutách.
- Vaše mraznička je navržena tak, aby pracovala v intervalech uvedených ve standardech, v souladu s třídou uvedenou na informačním štítku. Nedoporučuje se, abyste mrazničku spouštěli v prostředí mimo uvedené teplotní intervaly, a neovlivnili tak účinnost chlazení.

KAPITOLA -3: POUŽITÍ MRAZNIČKY

- Tento spotřebič je navržen k použití při okolní teplotě v rozmezí 10°C - 43°C.

Třída klimatu	Okolní teplota °C
T	Od 16 do 43 (°C)
ST	Od 16 do 38 (°C)
N	Od 16 do 32 (°C)
SN	Od 10 do 32 (°C)

Oddělovač

- Když jsou dvířka mrazničky zavřená, vzniká vakuum. Než ji znovu otevřete, počkejte 1 minutu.
- Tento spotřebič má snadné otevírání dveří. U tohoto spotřebiče může dojít v dané oblasti k vzniku malé kondenzace.

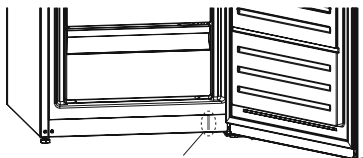

Oddělovač

Příslušenství

Icematic (u některých modelů)

- Vyjměte zásobník na výrobu ledu.
- Naplňte ho vodou.
- Vložte zásobník do původní police.
- Když se vytvoří ledové kostky, otočte páčkou a vysypte je do boxu.

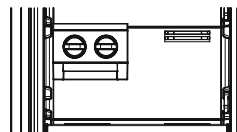

Poznámka:

- Led vyrábějte tak, že do boxu nalijete vodu. Může se rozbít.
- Pohyb výrobku ledu může být během spuštění chladničky těžký. V takovém případě je třeba vyjmout skleněné poličky a vyčistit ho.

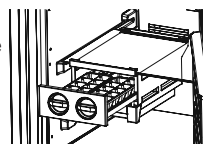

Zásobník na led (u některých modelů)

- Naplňte přihrádku na led vodou a vložte ji do prostoru mrazničky.
- Poté, co se voda zcela změní na led, můžete kostku ledu vyjmout z přihrádky podle následujícího obrázku.

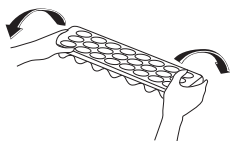

Čištění

- Před čištěním mrazničky ji odpojte od napájení, vytáhněte zástrčku ze zásuvky.**
- Mrazničku nemyjte tak, že do ní nalijete vodu.
- K vyčištění vnitřní a vnější části použijte houbičku namočenou v teplé vodě, do které přidáte běžný čistící přípravek.
- Pečlivě vyjměte všechny košíky, vysuňte je směrem nahoru a ven a vyčistěte vodou, do které jste přidali běžný čistící přípravek. Nemyjte v myčce na nádobí.
- Nepoužívejte rozpouštědla, abrazivní čističe, čistící přípravky na sklo nebo víceúčelové čistící přípravky. Obsažené chemické látky mohou způsobit poškození plastových povrchů a dalších komponentů.
- Kondenzátor v zadní části mrazničky vyčistěte minimálně jednou ročně, použijte měkký kartáček nebo vysavač.

Během čištění se ujistěte, zda je mraznička odpojená.

Výměna LED (je-li LED použita jako osvětlení)

Kontaktujte help-desk Sharp, neboť taková světla smí vyměnit pouze autorizovaný servisní technik.

Rozmrazování

Vaše mraznička se rozmrazuje automaticky. Voda nahromaděná v důsledku odmrazování projde do odpařovací nádoby za mrazničkou a tam se sama odpaří.

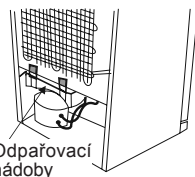

Odpařovací nádoby

KAPITOLA 4: POKYNY KE SKLADOVÁNÍ POTRAVIN

- Prostor mrazničky se používá ke mrazení čerstvých potravin a ke skladování zmražených potravin po dobu uvedenou na obalu a k výrobě kostek ledu.
- Čerstvé a teplé potraviny nevkládejte do blízkosti zmražených jídel, neboť by mohlo dojít k rozmrazení potravin.
- Když mrazíte čerstvé potraviny (tj. maso, ryby a mleté maso), rozdělte je na části, které budete moci použít po porcích.
- Při ukládání mražených potravin vždy dodržujte pokyny na obalech mražených potravin. Nejsou-li uvedeny žádné informace, potraviny nesmí být skladovány déle než 3 měsíce od data nákupu.
- Maximální zatížení: chcete-li uskladnit velká množství potravin a využít maximální čisté kapacity mrazničky, můžete vyjmout všechny výsuvné nádoby a ponechat klapy mrazničky. Díky tomuto postupu lze uskladnit objemné potraviny přímo na policích.
- Když kupujete mražené potraviny, ujistěte se, že byly zmrazené při vhodné teplotě a že je obal nedotčený.
- Mražené potraviny přepravujte ve vhodných nádobách, aby se zachovala kvalita potravin, vracejte je do mrazničky co nejdříve.
- Pokud se na obalu mražených potravin objevují známky vlhkosti a neobvyklého bobtnání, je možné, že byly dříve uskladněny při nevhodné teplotě a že došlo k poškození obsahu.
- Délka uskladnění mražených potravin závisí na pokojové teplotě, nastavení termostatu, jak často se dvířka otevírají, jaký typ potravin to je a jaká je doba nutná pro přepravu výrobku z obchodu k vám domů. Vždy dodržujte pokyny na obalu a nikdy nepřekračujte maximální uvedenou délku uskladnění.

Pokud byste použili maximální mrazicí kapacitu vaší mrazničky:

- Při mrazení čerstvých potravin, maximální množství čerstvých potravin (v kg), které lze zmrazit za 24 hodin, je uvedeno na štítku spotřebiče. (vaše lednička má kapacitu zmrazit 25 kg při okolní teplotě 25°C)
- Pro ideální výkonnost spotřebiče tak, aby dosáhl maximální mrazicí kapacity, nastavte režim super rychlého mrazení Super Freeze (SF) 24 hodin před vložením čerstvých potravin do mrazničky.
- Čerstvé potraviny zmraznou do 24 hodin po vložení do mrazničky. Režim super rychlého mrazení "Super Freeze" bude automaticky deaktivován po 2-3 dnech, aby se šetřilo energií.

Pokud byste mrazil malé množství potravin (do 3 kg) ve vaší mrazničce:

- Vložte vaše potraviny, aniž by se dotýkaly již zmrazeného jídla a aktivujte režim rychlého mrazení "Fast Freezing". Jakmile jsou potraviny zmrazené, můžete je přemístit k dalším zmraženým potravinám (minimálně po uplynutí 24 hodin).
- Jídlo, které bylo již rozmrazeno, znovu nemrazte. Mohlo by to způsobit zdravotní problémy, např. otravu jídlem.
- Horké jídlo nechte, před vložením do mrazničky, úplně vychladnout.
- Když kupujete mražené potraviny, ujistěte se, že byly zmrazené při vhodné teplotě a že je obal nedotčený.

KAPITOLA 5: ZMĚNA DVEŘÍ

Přemístění dveří

- To, zda lze dveře měnit, závisí na tom, kterou mrazničku máte.
- Jsou-li madla připojena v přední části spotřebiče, není to možné.
- Pokud váš model madla nemá, lze dveře změnit, ale je třeba, aby to provedly kvalifikované osoby. Kontaktujte servis Sharp, prosím.

KAPITOLA 6: ŘEŠENÍ PROBLÉMŮ

Vaše mraznička je vybavena vestavěným systémem detekce selhání, který vás provede situacemi, kdy vaše mraznička nefunguje tak, jak byste očekávali. V případě, že se na ovládacím panelu zobrazí chybový kód. Niže se zobrazí nejběžnější chybové kódy. Pokud se na displeji mrazničky zobrazí kód, který není uvedený níže, kontaktujte help-desk Sharp.

Led kontrolka alarmu zapnutá	TYP CHYBY	PROČ	CO DĚLAT
	„Upozornění na chybu“	Některé části jsou mimo provoz nebo došlo k selhání chladicího procesu	Zkontrolujte, zda nejsou otevřené dveře. Pokud dveře otevřené nejsou, help-desk Sharp kontaktujte co nejdříve to bude možné..

Zkontrolujte upozornění;

Pokud vaše mraznička nefunguje;

- Došlo k výpadku napájení?
- Je zástrčka zapojena správně?
- Je pojistka zástrčky, do níž je zásuvka zapojená, vypálená?
- Došlo k problému se zásuvkou? Chcete-li to zkontrolovat, zapojte chladničku do známé funkční zásuvky.

KAPITOLA 4: POKYNY KE SKLADOVÁNÍ POTRAVIN

Pokud vaše mraznička dostatečně nechladí;

- Je nastavení teploty správné?
- Jsou dveře mrazničky otevřeny často a dlouho ponechávány otevřené?
- Jsou dveře mrazničky řádně uzavřené?
- Vložili jste do mrazničky jídlo nebo potraviny, které jsou v kontaktu se zadní stěnou mrazničky, a tak brání cirkulaci vzduchu?
- Je vaše mraznička nadměrně naplněna?
- Je mezi mrazničkou a okolními stěnami dostatek místa?
- Je okolní hodnota v rozsahu hodnot specifikovaných v návodu k použití?

Je-li potravina ve vaší mrazničce přechlazena

- Je nastavení teploty správné?
- Není do mrazničky vloženo příliš mnoho jídla?

Je-li vaše mraznička příliš hlasitá:

Abyste udrželi nastavenou úroveň chlazení, kompresor se čas od času aktivuje. Hluk, který se v takový okamžik z chladničky ozývá je zcela normální. Když je dosaženo požadované úrovně chlazení, hluk se automaticky sníží. Pokud hluku přetrvává:

- Je váš spotřebič stabilní? Jsou nožičky zastavené?
- Je za mrazničkou překážka?
- Vibrují poličky nebo nádoby? Poličky a/nebo nádoby v takovém případě přemístěte.
- Předměty v mrazničce vibrují.

Normální zvuky:

Zvuk praskání (praskání ledu):

- Během automatického odmrazování.
- Když se spotřebič zahřeje nebo zchladí (z důvodu expanze materiálu)

Krátké praskání: Tento zvuk zaslechnete když termostat zapne a vypne kompresor.

Hluk kompresoru (Normální zvuk motoru): Tento hluk znamená, že kompresor funguje normálně. Kompresor může způsobit větší hluk po kratší dobu po svém spuštění.

Zvuk bublání: Tento zvuk je způsoben průtokem chladiva v trubicích systému.

Zvuk tekoucí vody: Normální zvuk tekoucí vody odtékající do výparníku během odmrazování. Tento zvuk lze zaslechnout během odmrazování.

Zvuk dmýchání vzduchu (normální zvuk ventilátoru): Tento zvuk lze zaslechnout v mrazničce No-Frost během normální provozu systému z důvodu cirkulace vzduchu.

Pokud se v mrazničce vytvoří vlhkost:

- Byly potraviny řádně zabaleny? Byly nádoby před vložením do mrazničky dobře osušeny?
- Dochází k častému otevírání dveří mrazničky? Když dojde k otevření dveří, do mrazničky se dostane vlhkost ve vzduchu v místnosti. Zejména, je-li vlhkost v místnosti vysoká, čím častěji jsou dveře chladničky otevřeny, tím častěji dojde k hromadění vlhkosti.

Nejsou-li dveře řádně otevřeny a zavírány:

- Brání zavření dveří obaly potravin?
- Jsou dveře mrazničky, koše a zásobník na led umístěny správně?
- Je těsnění dveří opotřebované nebo poškozené?
- Je mraznička na rovném povrchu?

Pokud jsou hrany mrazničky, které jsou v kontaktu s dveřmi, horké:

Zejména v létě (teplém počasí), se mohou povrchy spojit během provozu kompresoru zahřát, to je normální.

DŮLEŽITÁ UPOZORNĚNÍ:

- Po náhlém výpadku napájení nebo po odpojení spotřebiče se aktivuje funkce ochrany kompresoru, protože plyn v chladicím systému ještě není stabilizovaný. To je zcela normální, mraznička se restartuje zhruba po 4 nebo 5 minutách.
- Chladicí jednotka vaší mrazničky je v zadní stěně. Tak se mohou na zadní stěně vaší mrazničky vytvořit kapky vody nebo námrazy, a to z důvodu činnosti kompresoru ve specifikovaných intervalech. To je normální. Není-li námraza nadměrná, není nutné provádět odmrazování.
- Pokud nebudete mrazničku používat delší dobu (např. během dovolené), odpojte ji. Mrazničku vyčistěte v souladu s pokyny v části 4 a nechte dveře otevřené, abyste tak zabránili hromadění vlhkosti a zápachu.
- Zakoupený spotřebič je určený do domácnosti a lze ho použít pouze v domácím prostředí a ke stanoveným účelům. Nehodí se pro komerční či hromadné použití. Pokud uživatel použije spotřebič způsobem, který je v rozporu s uvedenými funkcemi, zdůrazňujeme, že výrobce a prodejce nenesou zodpovědnost za žádnou opravu a selhání v rámci záručního období.
- Pokud problém přetrvává i poté, co jste postupovali podle výše uvedených pokynů, obraťte se na autorizovaný servis.

KAPITOLA 7: TIPY PRO ÚSPORU ENERGIE

- Spotřebič neinstalujte do blízkosti spotřebičů produkujících teplo. Např. jde o sporák, myčku nádobí nebo radiátor. Spotřebič umístěte do nejchladnější části místnosti.
- Spotřebič umístěte do dobře větrané místnosti a ujistěte se, zda otvory pro proudění vzduchu nezakrývají žádné překážky.
- Než do mrazničky vložíte uvažené jídlo, nechte ho vychladnout na pokojovou teplotu.
- Pokuste se vyhnout tomu, abyste nechali dveře dlouho otevřené, ani je neotevírejte příliš často, neboť do prostoru se dostane teplý vzduch a způsobí zbytečně časté spouštění kompresoru.
- Zkontrolujte, že zavření dveří nebrání žádné překážky.
- Než potraviny vložíte do mrazničky, zakryjte je. Tak se sníží vlhkost nahromaděná ve spotřebiči.
- Doporučená nastavení teploty naleznete v části "nastavení teploty".
- Vzduchové proudy nezakrývejte. To způsobí, že mraznička poběží déle a spotřebuje víc energie.
- Mrazničku udržujte plnou.
- Mrazničku vyrovnejte, dveře se poté zavrou pevně.
- Příležitostně vyčistěte zadní část spotřebiče vysavačem nebo kartáčem, abyste tak předešli zvýšené spotřebě energie.
- Těsnění dveří udržujte čisté a tvárné. Je-li těsnění opotřebované, vyměňte ho.

Tartalomjegyzék

1. FEJEZET: ÁLTALÁNOS FIGYELMEZTETÉSEK	32
2. FEJEZET: FAGYASZTÓSZEKRÉNYE	35
3. FEJEZET: A FAGYASZTÓSZEKRÉNY HASZNÁLATA	36
4. FEJEZET: ÉLELMISZER TÁROLÁS	38
5. FEJEZET: AZ AJTÓNYITÁSI IRÁNY MEGFORDÍTÁSA	38
6. FEJEZET: HIBAKERESÉSI ÚTMUTATÓ	38
7. FEJEZET: TIPPEK AZ ENERGIATAKARÉKOS HASZNÁLATHOZ	40

Fagyasztószekrény megfelel az érvényes biztonsági előírásoknak. A nem megfelelő használat személyi sérüléshez vagy anyagi kárhoz vezethet. A sérülések és károk elkerülése érdekében alaposan olvassa át ezt az útmutatót fagyasztószekrény első használata előtt. Az útmutató fontos információkat tartalmaz fagyasztószekrény telepítésére, biztonságos használatára és karbantartására vonatkozólag. Őrizze meg az útmutatót a későbbi tájékozódáshoz.

1. FEJEZET: ÁLTALÁNOS FIGYELMEZTETÉSEK



FIGYELMEZTETÉS: Ügyeljen rá, hogy semmi ne blokkolja a fagyasztószelekrény szellőzőnyílásait.



FIGYELMEZTETÉS: Ne használjon mechanikus eszközöket, illetve a leolvasztást gyorsító egyéb megoldást!



FIGYELMEZTETÉS: Ne használjon elektromos készülékeket a fagyasztószelekrény belsejében!



FIGYELMEZTETÉS: Ne sértse meg a hűtőközeg csöveit!

FIGYELMEZTETÉS: A személyi sérülések elkerülése érdekében a készüléket a gyártó utasításainak megfelelően kell üzembe helyezni.



A fagyasztószelekrényben használt kis mennyiségű hűtőközeg a környezetbarát R600a (egy izobutén), ami gyúlékony és robbanásveszélyes, ha zárt körülmények között megújítják.

- * Ügyeljen rá, hogy a fagyasztószelekrény szállítása és elhelyezése közben ne sértse meg a hűtőközeg vezetékeit.
- * Ne tároljon gyúlékony anyagokat, például hajtógázpalackokat, vagy tűzoltó készülék utántöltő patronokat a fagyasztószelekrény közelében.
- * A készüléket háztartási, vagy ahhoz hasonló jellegű használatra tervezték, így például:
 - üzletek, irodák, illetve más munkahelyek személyzeti konyháiban;
 - falusi vendégházak és szállodák, hostelek és egyéb szálláshelyek vendégei által;
 - panzió típusú szálláshelyeken;
 - vendéglátás és hasonló, nem kiskereskedelmi célú alkalmazásokhoz.
- * Ezt a fagyasztószelekrényt 220-240V, 50 Hz-es hálózathoz kell csatlakoztatni. Ne használjon más tápellátást! A készülék csatlakoztatása előtt győződjön meg róla, hogy az adattáblán lévő értékek (feszültség és a csatlakoztatott terhelés) megegyeznek a hálózat elektromos értékeivel. Ha tanácstalan, forduljon szakképzett villanszerelőhöz.
- * A készüléket 8. életévüket betöltött gyermekek, korlátozott fizikai, érzékszervi vagy szellemi képességű személyek

1. FEJEZET: ÁLTALÁNOS FIGYELMEZTETÉSEK

vagy tapasztalattal, ill. ismerettel nem rendelkező személyek csak akkor használhatják, ha felügyeletük biztosított, vagy a készülék biztonságos használatát nekik elmagyarázták, és az esetleges veszélyeket megértették. Gyermek a berendezéssel nem játszhatnak! A tisztítást és karbantartást nem végezheti felügyelet nélküli gyermek.

- * A sérült tápkábel/csatlakozó tüzet, vagy elektromos áramütést okozhat. Ha a tápkábel/csatlakozó sérült, cseréltesse ki egy szakképzett villanszerelővel.
- * A készülék 2000 métert meghaladó magasságon nem használható.

1. FEJEZET: ÁLTALÁNOS FIGYELMEZTETÉSEK

Hulladék-elhelyezés

- Minden felhasznált csomagolóanyag és anyag környezetbarát és újrahasznosítható. Kérjük, a csomagolóanyagot környezetbarát módon helyezze el a hulladékban. További információért forduljon helyi önkormányzatához.
- A készülék kiselejtezése esetén vágja le a tápvezetéket és semmisítse meg a dugót és a tápkábel. Iktassa ki az ajtózárat annak érdekében, hogy a gyerekek ne szorulhassanak a készülékbe.
- A levágott elektromos csatlakozó 16 amperes konnektorhoz történő csatlakoztatása komoly veszélyt (áramütés) jelent. Kérjük, győződjön meg róla, hogy a levágott csatlakozó biztonságosan került elhelyezésre a hulladékban.

Régi készülékének kiselejtezése



Ez a jelölés a terméken vagy csomagolásán azt jelenti, hogy a készüléket a háztartási hulladéktól külön kell kezelni. A készüléket az elektromos és elektronikai eszközök újrahasznosítását végző gyűjtőhelyre kell szállítani. Az anyagok újrahasznosítása segít megőrizni a természetes erőforrásokat. A termék újrahasznosításával kapcsolatos bővebb információért, kérjük, vegye fel a kapcsolatot a helyi hatóságokkal, hulladékkezelő szervekkel, vagy az üzlettel, ahol a terméket megvásárolta.

Kérjük, érdeklődjön a helyi hatóságoktól az elektromos hulladékok újrafelhasználáshoz, újrahasznosításhoz történő szabályos elhelyezéséről.

Megjegyzések:

- Készüléke beüzemelése és használata előtt kérjük, alaposan olvassa át a használati útmutatót. Nem vagyunk felelősek a helytelen használatból eredő károkért.
- Kövesse a készüléken és a kézikönyvben található utasításokat, és tartsa az útmutatót egy biztos helyen, a jövőben fellépő problémák kezelésére.
- Ez a készülék háztartási környezetben történő felhasználásra készült és kizárólag ebben a környezetben és erre a meghatározott célra használható. Nem alkalmas kereskedelmi vagy közcélú felhasználásra. Ilyen felhasználás a garancia elvesztéséhez vezet és vállalatunk nem felelős a felmerülő meghibásodásért.
- Ez a készülék háztartási környezetben történő felhasználásra készült és étel hűtésére / elhelyezésére alkalmas. Nem alkalmas kereskedelmi vagy közcélú felhasználásra és/vagy ételen kívül más anyagok tárolására. Vállalatunk nem vállal felelősséget a nem megfelelő felhasználásból adódó meghibásodásokért.

Biztonsági figyelmeztetések



- Ne csatlakoztasson a fagyasztószekrényt hosszabbítóval az elektromos hálózathoz.
- A sérült tápkábel/csatlakozó tüzet, vagy elektromos áramütést okozhat. Ha a tápkábel/csatlakozó sérült, cseréltesse ki egy szakképzett villanyszerelővel.
- Soha ne törje meg a tápkábel!
- Soha ne érjen nedves kézzel a tápkábelhez / dugaszhoz, a rövidzárlatból eredő áramütés elkerülése érdekében.
- Ne helyezzen üvegeket vagy üdítőitalos dobozokat a fagyasztószekrénybe! Az üvegek vagy a dobozok felrobbanhatnak.
- Ha a fagyasztószekrényben készült jégkockát szeretné kivenni, ne érjen hozzá, mert a jég fagyási sérülést okozhat vagy megvághatja.
- Ne vegyen ki semmit nedves vagy vizes kézzel a fagyasztóból! Bőrsérülést, vagy fagyási sérülést okozhat.
- Ne fagyassza vissza az egyszer már kiolvastott ételeket!

Üzembe helyezési tájékoztató

A fagyasztószekrény kicsomagolása és elhelyezése előtt szánjon egy kis időt az alábbi pontok megismerésére.

- Ne tegye ki a készüléket közvetlen napsugárzásnak, és ne helyezze hőforrások, például fűtőtestek közelébe.
- A készüléket az olyan hőforrásoktól, mint a tűzhely, sütő, radiátor és kályha legalább 50 cm-re kell elhelyezni és legalább 5cm-re az elektromos kályháktól.
- Ne tegye ki fagyasztószekrényt nedvességnek vagy esőnek!
- A fagyasztószekrényt legalább 200mm távolságra helyezze el más fagyasztószekrényektől.
- A fagyasztószekrény felett és mögött legalább 150 mm szabad helynek kell lennie. Ne helyezzen semmit a fagyasztószekrény tetejére.
- A biztonságos működés érdekében fontos, hogy a fagyasztószekrény szilárdan és stabilan álljon. Az állítható lábakkal állíthatja be vízszintesre a fagyasztószekrényt. Győződjön meg róla, hogy a készülék vízszintesen áll, mielőtt bármilyen ételt helyezne el benne.
- A készülék használata előtt javasolt a polcokat és a tálcákat egy teáskanálnyi szódabikarbónával elkevert meleg vizes folyadékkal áttörölni. Tisztítás után öblítse le a tiszta vízzel, végül törölje szárazra.
- Helyezze be a műanyag távtartókat, melyeket a készülék hátulján talál. A beszereléshez forgassa el őket 90°-kal (az ábrán látható módon). Ezzel megakadályozza, hogy a kondenzátor hozzáérjen a falhoz.
- A fagyasztószekrényt állítsa a fal mellé úgy, hogy a szabad hely ne haladjon meg a 75 mm-t.
- Ez a berendezés nehéz klímakörülmények között (akár 43 °C 110° F) működik, és "Freezer Shield" technológiával rendelkezik, amely biztosítja, hogy a fagyasztott élelmiszer nem olvad ki akkor sem, ha a környezeti hőmérséklet -15 °C. Ezért telepítheti a berendezést egy fűtetlen helyiségbe anélkül, hogy aggódna kellene a fagyasztott élelmiszerek megromlása miatt. Amikor a környezeti hőmérséklet visszatér a normál értékre, a szokásos módon folytathatja a berendezés használatát.

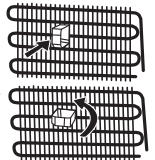

1. FEJEZET: ÁLTALÁNOS FIGYELMEZTETÉSEK

A fagyasztószekrény használata előtt



- A fagyasztószekrény üzembe helyezése előtt ellenőrizze, hogy rendelkezik-e látható sérüléssel. Ne használja a fagyasztószekrényt, ha sérült.
- Első használat előtt tartsa a fagyasztószekrényt függőleges helyzetben 3 órán keresztül, mielőtt csatlakoztatná az elektromos hálózathoz. Ezzel elősegíti a hatékony működést, és megakadályozza a kompresszor meghibásodását.
- A fagyasztószekrény kellemetlen szagot bocsáthat ki az első használat során. Ez teljesen normális jelenség és a szag elmúlik, amint a fagyasztószekrény elkezd lehűlni.

A No-Frost technológiára vonatkozó információk

A No-frost fagyasztók működési elvükben különböznek a többi statikus fagyasztótól.

Normál fagyasztóknál az ajtó kinyitása és az élelmiszerekben rejlő nedvesség miatt a fagyasztóba bejutó pára jegesedést okoz a fagyasztó rekeszben. A fagyasztó rekeszben a fagy és a jég leolvasztásához időnként szükség van arra, hogy a fagyasztót kikapcsolja, a hűtőben tárolt élelmiszereket egy külön hűtött tábla helyezze és eltávolítsa a fagyasztó rekeszben összegyűlt jeget.

A no-frost fagyasztóknál a helyzet teljesen más. A száraz és hideg levegőt egy fúvóventilátoron keresztül egyenletesen és több ponton keresztül fújja be a fagyasztó rekeszbe. A polcok között egyenletesen és kiegyenlítettten eloszló hideg levegő minden élelmiszert egyaránt és egyformán hűt le, így elejét veszi a nedvességnek és a fagyásnak.

Ezért a no-frost fagyasztó a könnyű használat mellett a nagy kapacitást és a stílusos megjelenést teszi Önnek lehetővé.

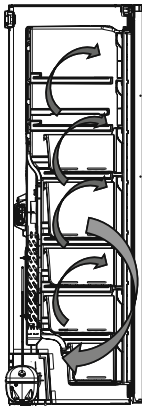

2. FEJEZET: FAGYASZTÓSZEKRENYE

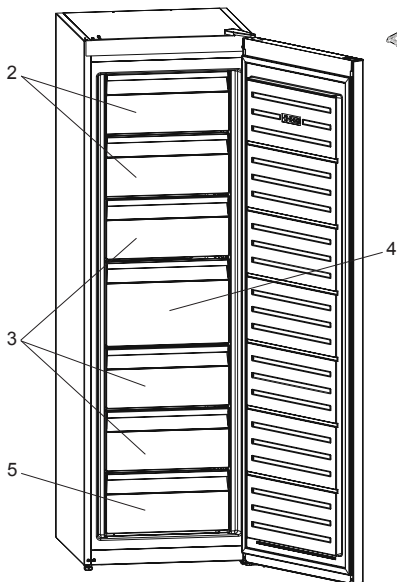

Egyes modellekben egy icematic-kal felszerelt polc van a felső kosárban.

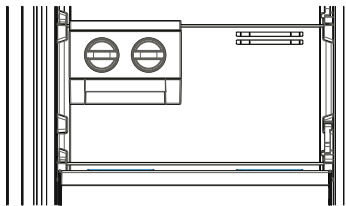

1. Jégkockatartó *
2. Fagyasztórekesz ajtó
3. Fagyasztó fiókok
4. Nagy fagyasztó fiók
5. Fagyasztó alsó fiók

* Néhány modellben

Az ábra csupán a készülék egyes részeinek és tartozékainak tájékoztató jellegű szemléltetésére szolgál. Az adott modelltől függően a részegységek eltérőek lehetnek.

3. FEJEZET: A FAGYASZTÓSZEKRÉNY HASZNÁLATA

Vezérlőpanel

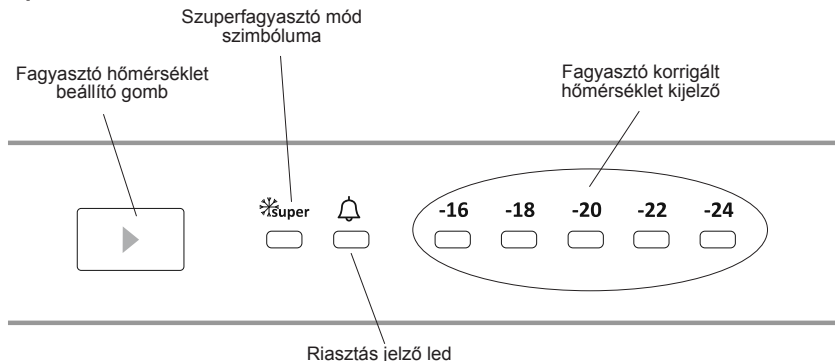

Fagyasztó részleg hőmérséklet beállító gomb

Ezzel a gombbal beállíthatja a hőmérsékletet. A hűtő részleg értékeinek beállításához nyomja meg ezt a gombot. Szintén ezzel a gombbal tudja aktiválni a Szuperfagyasztó módot.

Riasztó fény

A hűtőszekrényben fellépő probléma esetén ez a riasztó led pirosan világít.

Szuperfagyasztó mód

Mikor használható?

- Nagy mennyiség lehűtésére.
- Gyorsételek lehűtésére.
- Élelmiszer gyors lehűtésére.
- Szezonális élelmiszerek hosszú ideig való tárolására.

Hogyan kell használni?

- Nyomja meg a hőmérséklet beállító gombot, amíg a szuperfagyasztó fény nem világít.
- A szuperfagyasztó led világítani fog ebben a módban.
- A 24 óra alatt maximálisan lefagyasztható friss élelmiszer mennyisége (kilogrammban) megtalálható a berendezés címkéjén.
- A berendezés optimális működése és maximális fagyasztó kapacitása érdekében állítsa be a szuperhűtő módot 24 órával a friss élelmiszer fagyasztóba helyezése előtt.

Ebben az üzemmódban:

Ha megnyomja a hőmérséklet beállító gombot a mód lezárul és a beállítás visszaáll -16-al kezdődően.

Fagyasztó hőmérséklet-beállítások

- A beállító kijelző kezdeti hőmérséklete -18°C.
- Nyomja meg a fagyasztó beállító gombot egyszer.
- Minden megnyomáskor a hőmérséklet beállítás emelkedni fog. (-16°C, -18°C, -20°C,... szuperfagyasztó)
- Ha megnyomja a fagyasztó beállító gombot amíg a szuperfagyasztó szimbólum meg nem jelenik a fagyasztó kijelzőjén és más gombot nem nyom meg 3 másodpercig akkor a Szuperfagyasztó villogni fog.
- Ha tovább nyomja újra fog indulni az utolsó értéktől.

Figyelmeztetések a hőmérséklet beállításokhoz

- A külső hőmérséklet, a frissen behelyezett élelmiszer hőmérséklete, illetve az ajtónyitások száma befolyásolja a fagyasztó hőmérsékletét. Ha szükséges, változtassa meg a hőmérséklet beállítást.
- Nem ajánlott a fagyasztószekrény 10 °C-nál hűvösebb környezetben történő használata.
- A hőmérséklet beállításánál vegye figyelembe, hogy milyen gyakran nyitják ki a fagyasztó ajtaját, mennyi élelmiszert tárol a készülékben, milyen magas a szoba hőmérséklete, illetve hol helyezték el a készüléket.
- Javasolt a fagyasztószekrény első használatakor legalább 24 órán keresztül megszakítás nélkül működtetni a készüléket, hogy biztosan elérje a megfelelő hőmérsékletet. Ebben az időszakban ne nyissa ki a fagyasztó ajtaját, és ne rakjon a készülékbe ételt.
- A fagyasztószekrény 5 perces beépített kisleltetés funkcióval rendelkezik, a kompresszor meghibásodásának elkerülése érdekében. A fagyasztó az elektromos hálózathoz történt csatlakoztatás követően 5 perc elteltével kezd működni.

3. FEJEZET: A FAGYASZTÓSZEKRÉNY HASZNÁLATA

- A fagyasztót úgy tervezték, hogy a szabványban meghatározott külső hőmérséklet határok között működjön, az információs táblán látható klímaosztálynak megfelelően. A hűtési teljesítmény hatékonysága érdekében nem ajánlott a fagyasztószekrényt a megjelölt határértékeken kívüli hőmérsékletű környezetben működtetni.
- Ezt a készüléket 10 °C - 43 °C közötti környezeti hőmérséklet tartományban történő használatra tervezték.

Klímaosztály	Környezet hőmérséklete °C
T	16 és 43 °C között
ST	16 és 38 °C között
N	16 és 32 °C között
SN	10 és 32 °C között

Távtartó

- Az ajtó becsukásakor vákuum keletkezik. Várjon legalább 1 percet az ajtó újbóli kinyitásával.
- Az eszköz használata csak egy lehetőség a könnyebb ajtónyitáshoz. Használata esetén kis mértékű kondenzáció léphet fel az eszköz körül. Ha nem kívánja használni, eltávolíthatja.

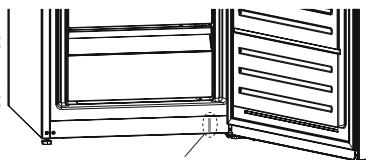

Távtartó

Tartozékok

Jégkocka készítő

- Vegye ki a jégkocka készítő tálcát.
- A vonalig töltsse fel vízzel.
- Helyezze vissza eredeti helyére a jégkocka készítő tálcát.
- Ha a jégkockák megfagytak, fordítsa el a kart, hogy a jégkockák leessenek a jégkocka ládába.

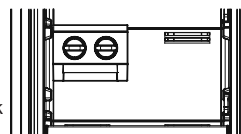

Megjegyzés:

- Jégkocka készítéshez soha ne töltsse fel vízzel a jégkocka tároló ládát. Tönkre teheti ezzel.
- A hűtőszekrény működése közben a jégkocka készítő mozgatása nehéz lehet. Ebben az esetben az üvegpolcok kivétele után tisztítsa meg a készítőt.

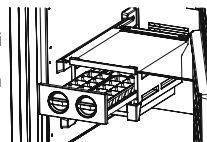

Jégkocka Készítése (Néhány modellben)

- Töltsse meg a jégkockatartót vízzel, majd helyezze be a mélyhűtő részbe.
- Miután a víz teljesen jéggé fagyott, a tálcát megcsavarásával kivehető a jégkockák.

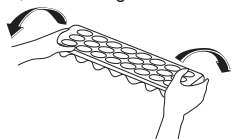

Tisztítás

- A fagyasztószekrény tisztítása előtt húzza ki a készüléket a hálózati csatlakozóból.**
- Ne tisztítsa a készüléket folyó vízzel!
- Kézmeleg szappanos vízbe mártott ruhával vagy szivaccsal törölje át a készülék külsejét és belsejét.
- Kiemelve vagy kihúzva távolítson el óvatosan minden rekeszt, és tisztítsa meg őket szappanos vízzel. A tartozékokat ne mossa el mosógéppel vagy mosogatógéppel!
- A fagyasztó tisztításához ne használjon oldószert, sűrűlőszert, üveg tisztítószeret vagy általános tisztítószeret. Ezek a tisztítószerek a bennük található vegyszerek miatt károsíthatják a műanyag felületeket és más elemeket.
- A fagyasztószekrény hátoldalán található hőcserélőt legalább évente egyszer tisztítsa meg egy puha kefével, vagy porszívóval.

Győződjön meg róla, hogy tisztítás közben a készülék nincs csatlakoztatva az elektromos hálózathoz.

A LED fényforrás cseréje (ha LED-es világítású a készülék)

Vegye fel a kapcsolatot a Sharp ügyfélszolgálatával, mivel a világítást csak szakember cserélheti ki.

Leolvasztás

Fagyasztószekrénye automatikusan leolvaszt. A leolvasztás eredményeként képződő víz áthalad a vízgyűjtő kifolyón, beáramlik a készülék hátulján található párolgató tartályba, és magától elpárolog.



Párolgató tálcá

4. FEJEZET: ÉLELMISZER TÁROLÁS

- A fagyasztó rekesz friss élelmiszerek lefagyasztására, fagyasztott élelmiszerek csomagoláson jelzett időtartamig való tárolására és jégkockák készítésére használható.
- Ne helyezzen friss és meleg élelmiszert fagyasztott élelmiszer mellé, mert ki tudja olvasztani a fagyasztott élelmiszert.
- Friss élelmiszerek (hús, hal, vagdalthús) fagyasztása közben ossza be őket akkora adagokra, amekkorát egy alkalommal elfogyaszta.
- Fagyasztott élelmiszer tárolásakor mindig gondosan ügyeljen a csomagoláson feltüntetett utasításokra. Ha nincs megadva semilyen információ az élelmiszert ne tárolja a vásárlástól számított 3 hónapnál tovább.
- Maximális mennyiség: Ha nagy mennyiségű élelmiszert kíván tárolni és a fagyasztott maximális nettó teljesítményén szeretné üzemeltetni, a polcokat kihúzhatja, de a kihajtható ajtókat tartsa bent. Ennek köszönhetően nagyobb méretű tételket is tárolhat közvetlenül a polcokon.
- Fagyasztott ételek vásárlásakor győződjön meg róla, hogy a lefagyasztásuk megfelelő hőmérsékletben történt és, hogy a csomagolásuk sértetlen.
- A fagyasztott ételek minőségének megőrzése érdekében azokat megfelelő tárolás mellett kell szállítani és a lehető legrövidebb időn belül ismét a fagyasztóba kell tenni.
- Ha a egy csomag fagyasztott élelmiszereken és nedvesség és rendellenes duzzadás jelei láthatóak valószínű, hogy korábban nem megfelelő hőmérsékleten volt tárolva és a csomag tartalma megromlott.
- A fagyasztott élelmiszerek tárolási ideje függ a szoba hőmérsékletétől, a termosztát beállításától, az ajtónyitás gyakoriságától, az élelmiszer típusától és a bolttól az otthonáig történő szállítás időtartamától. Mindig kövesse a csomagoláson feltüntetett utasításokat és soha ne lépje túl az előírt maximum tárolási időtartamot.

Ha Ön a fagyasztót maximális fagyasztási kapacitáson kívánja használni:

- Friss élelmiszerek lefagyasztásakor a berendezés címkéjén fel van tüntetve a 24 órán belül lefagyasztható friss élelmiszerek maximális mennyisége (kg-ban) (az Ön hűtőszekrényének 25 °C-os környezeti hőmérséklet mellett 25 kg-os a fagyasztási kapacitása).
- A maximális fagyasztási kapacitáshoz a készülék optimális teljesítményének elérése érdekében aktiválja a Super Freeze (SF) üzemmódot 24 órával a friss élelmiszerek fagyasztóba helyezése előtt.
- A friss ételek fagyasztóba helyezése után 24 óra általában elegendő a fagyasztáshoz. A "Super Freeze" (Szuper fagyasztás) mód az energiatakarékosság érdekében 2-3 nap múlva automatikusan kikapcsol.

Ha Ön kis mennyiséget (legfeljebb 3 kg) kíván lefagyasztani:

- Helyezze el az élelmiszereit anélkül, hogy hozzáérne a már lefagyasztott élelmiszerekhez, és aktiválja a "Fast Freezing" (Gyorsfagyasztás) módot. Az élelmiszert teljes fagyasztást követően beteheti más fagyasztott élelmiszer mellé (legalább 24 órával később).
- Fagyasztott étel felengedés után ne fagyasszon le újra. Ez egészségügyi problémákhoz, például ételmérgezéshez vezethet.
- A forró ételeket hagyja teljesen kihűlni, mielőtt a fagyasztóba helyezi.
- Fagyasztott ételek vásárlásakor győződjön meg róla, hogy a lefagyasztásuk megfelelő hőmérsékletben történt és, hogy a csomagolásuk sértetlen.

5. FEJEZET: AZ AJTÓNYITÁSI IRÁNY MEGFORDÍTÁSA

Az ajtó áthelyezése

- A fagyasztószekrény típusától függ, hogy az ajtók nyitási iránya megváltoztatható, vagy sem.
- Azokon a modelleken nem lehetséges, ahol a fogantyúk a készülék elejéhez vannak rögzítve.
- Ha a készüléke nem rendelkezik fogantyúkkal, az ajtók nyitási iránya megváltoztatható. De ezt a műveletet csak egy erre jogosult szakember végezheti el. Kérjük, hívja fel a Sharp márkaszervizt.

6. FEJEZET: HIBAKERESÉSI ÚTMUTATÓ

A fagyasztószekrény egy beépített meghibásodás érzékelővel van felszerelve, ami képes visszajelzést adni, ha a készülék nem megfelelően működik. Meghibásodás esetén egy hibakód jelenik meg a kezelőpanel kijelzőjén. A leggyakoribb hibakódokat az alábbi táblázatban találja. Ha a készülék olyan kódot jelenít meg, ami nincs feltüntetve az alábbi táblázatban, kérjük, forduljon a Sharp ügyfélszolgálatához.

A riasztás jelző fény világít	HIBA TÍPUSA	MIÉRT	MIT TEGYEN
	„Meghibásodás-figyelmeztetés”	Van(nak) meghibásodott alkatrészek, vagy hiba van a hűtési folyamatban	Ellenőrizze, hogy nyitva van-e az ajtó. A lehető legrövidebb időn belül vegye fel a kapcsolatot a Sharp ügyfélszolgálatával.

6. FEJEZET: HIBAKERESÉSI ÚTMUTATÓ

Figyelmeztetések ellenőrzése

Ha fagyasztószejkénye nem működik:

- Nincs áramszünet?
- Megfelelően van bedugva a tápcsatlakozó a konnektorba?
- Nem égett ki a főbiztosíték, vagy a konnektor biztosítóka?
- A konnektor nem hibásodott meg? Ennek ellenőrzéséhez dugja be a készülék csatlakozóját egy biztosan jól működő konnektorba.

Ha a fagyasztószejkény nem hűt eléggé:

- A hőmérséklet beállítás jó?
- A fagyasztó ajtáját gyakran kinyitják vagy hosszú ideig nyitva hagyják?
- A fagyasztó ajtaja megfelelően be van zárva?
- Úgy helyezett ételt vagy edényt a fagyasztószejkénybe, hogy az hozzáér a készülék hátsó falához, és ezzel akadályozza a szabad légáramlást?
- Nincs túlzottan tele fagyasztószejkénye?
- Megfelelő távolságot hagyott a fagyasztó és a hátsó, illetve oldalsó falak között?
- A környezeti hőmérséklete a használati útmutatóban megadott tartományban van?

Ha a készülék túlhűti a benne található ételeket

- A hőmérséklet beállítás jó?
- Sok élelmiszert helyezett rövid időn belül a fagyasztóba?

Ha a fagyasztószejkény túl hangosan működik

A beállított hőmérséklet szint fenntartásához a kompresszor időről időre bekapcsol. Ilyen esetben a fagyasztószejkényből származó zajok normálisak, és rendes működéséből erednek. Ha a készülék elérte a kívánt hőmérsékletet, a zajok automatikusan elhalkulnak. Ha a zajok nem szűnnek meg:

- Stabílan áll a készülék? A lábák be vannak állítva?
- Van valami a fagyasztószejkény mögött?
- A polcok, vagy a polcokon lévő edények nem vibrálnak? Ebben az esetben helyezze át a polcokat és/vagy az edényeket.
- Nem vibrálnak a fagyasztószejkényre helyezett tárgyak?

Normális zajok:

Repedés (jég repedésének) zaja:

- Automatikus kiolvasztás közben.
- Amikor a készülék lehűl vagy melegszik (a készülék anyagának tágulása miatt).

Rövid repedő hang: Akkor hallható, amikor a termosztát ki/bekapcsolja a kompresszort.

Kompresszor zaj (normális motor zaj): Ez a zaj azt jelenti, hogy a kompresszor rendeltetésszerűen működik. A kompresszor működése rövid ideig nagyobb zajjal járhat, amikor bekapcsol.

Bugyborékoló zaj és loccsanás: Ez a zaj a hűtőközeg hűtőrendszer csöveiben történő áramlásából ered.

Víz áramlás zaja: Leolvasztás közben a párolgató tartályba áramló víz normális zaja. Ezt a zajt leolvasztás közben hallhatja.

Légbefújás zaja (Ventilátor normális hangja): Ez a zaj a No-Frost fagyasztószejkényekben hallható, a rendszer normál működése közben, a levegő áramoltatása miatt.

Páralecsapódás tapasztalható a fagyasztószejkény belsejében:

- Az ételeket megfelelő módon becsomagolta? A tárolóedényeket teljesen megszáritotta, mielőtt a fagyasztóba tette volna őket?
- A fagyasztó ajtáját nagyon gyakran kinyitják? Az ajtó kinyitásakor a szoba levegőjében lévő páratartalom beáramlik a fagyasztóba. Különösen ha a páratartalom túl magas a szobában, az ajtó minél gyakoribb kinyitása nyomán a pára lecsapódik a készülékben.

Ha az ajtók nem nyílnak és záródnak rendszeresen:

- A tárolt élelmiszerek nem akadályozzák az ajtó záródását?
- A készülék rekeszei és a jégkockatartó megfelelően vannak elhelyezve?
- Nincs az ajtótömítés megsérülve vagy elszakadva?
- Fagyasztószejkénye vízszintes felületen áll?

Ha a fagyasztószejkény ház szélei az ajtó zsanérjának csatlakozásánál melegek:

Különösen nyáron (melegben) a kompresszor működése közben a zsanér csatlakozásánál a készülék felszíne felmelegszik. Ez normális jelenség.

FONTS MEGJEGYZÉSEK:

- A kompresszor védelmi hőbiztosítóka megszakít hirtelen áramszünet vagy a készülék csatlakozójának kihúzása után, mivel a hűtőrendszerben található gáz nem stabilizálódott. Ez teljesen normális, és a fagyasztó 4 vagy 5 perc múlva újraindul.
- A fagyasztószejkény hűtőegysége a hátsó falba van beépítve. Ezért a kompresszor működése miatt meghatározott időközönként a fagyasztószejkény hátsó felületén vízcseppek vagy jég jelenhet meg. Ez normális jelenség. Nincs szükség leolvasztásra, kivéve, ha a jég mennyisége jelentős.
- Ha a fagyasztószejkényt hosszabb ideig nem használja (pl. nyaralás alatt), húzza ki a csatlakozóját. Tisztítsa ki

6. FEJEZET: HIBAKERESÉSI ÚTMUTATÓ

a fagyasztószekrényt a 4. részben leírtak szerint, és hagyja nyitva az ajtaját, hogy ezzel elkerülje a kellemetlen szagok kialakulását és a készülék belseje kiszáradjon.

- Az Ön által megvásárolt készüléket háztartási használatra tervezték és csak otthoni, a kézikönyvben megjelölt célra történő használható. Nem alkalmas kereskedelmi vagy közcélú felhasználásra. Ha a fagyasztó az itt leírtaktól eltérő módon használja a készüléket, akkor a gyártó és a forgalmazó nem felel semmilyen, a jótállási időszakban felmerülő meghibásodásért vagy javításért.
- Ha minden, a fentiekben leírt utasítást betartott és a probléma továbbra is fennáll, kérjük forduljon a hivatalos márkaszervizhez.

7. FEJEZET: TIPPEK AZ ENERGIATAKARÉKOS HASZNÁLATHOZ

- Ne helyezze a készüléket hőtermelő készülékek mellé. Például tűzhely, sütő, mosogatógép vagy radiátor mellé. Helyezze a készüléket a szoba leghűvösebb részére.
- Helyezze a készülék hűvös, jól szellőző helyre. Győződjön meg róla, hogy a készülék levegő nyílásait nem blokkolja semmi.
- Mindig várja meg, hogy a meleg ételek szobahőmérsékletűre hűljenek, mielőtt behelyezné őket a fagyasztószekrénybe.
- Próbálja meg elkerülni az ajtó hosszú ideig tartó nyitva tartását, illetve az ajtó gyakori kinyitását, mivel ekkor a meleg levegő beáramlik és a kompresszor feleslegesen sokszor kapcsol be.
- Győződjön meg róla, hogy semmi se akadályozza az ajtó megfelelő záródását.
- A fagyasztóba történő behelyezés előtt fedje be az ételeket. Ezzel csökkentheti a készülékben felgyülemelő nedvesség szintjét.
- A "hőmérséklet beállítások" részben tájékozódhat a javasolt hőmérséklet beállításokról.
- Ne blokkolja a hideg levegő nyílásokat. Ellenkező esetben a fagyasztó tovább működik és több energiát fogyaszt.
- Tartsa a fagyasztót tele.
- Állítsa be vízszintesre a készüléket, hogy az ajtó szorosan záródjon.
- Alkalmanként tisztítsa meg a készülék hátulját porszívóval vagy egy ecsettel, hogy ezzel megelőzze a nagyobb fogyasztást.
- Tartsa az ajtótömítéseket tisztán és hajlékonyan. Cserélje ki az ajtótömítéseket, ha elhasználtak.

Spis treści

ROZDZIAŁ -1: OSTRZEŻENIA OGÓLNE	42
ROZDZIAŁ -2: TWOJA ZAMRAŻARKA.....	45
ROZDZIAŁ -3: WYKORZYSTANIE ZAMRAŻARKI.....	46
ROZDZIAŁ -4: WSKAZÓWKI DOTYCZĄCE PRZECHOWYWANIA ARTYKUŁÓW SPOŻYWCZYCH.....	48
ROZDZIAŁ -5: ODWRÓCENIE DRZWI	48
ROZDZIAŁ -6: ROZWIĄZYWANIE PROBLEMÓW.....	49
ROZDZIAŁ -7: WSKAZÓWKI DOTYCZĄCE OSZCZĘDZANIA ENERGII.....	51

Twoja zamrażarka odpowiada aktualnym wymogom bezpieczeństwa. Nieprawidłowa obsługa może spowodować obrażenia ciała i uszkodzenie mienia. Żeby uniknąć ryzyka uszkodzenia, przed przystąpieniem do korzystania z zamrażarki należy przeczytać dokładnie niniejszą instrukcję. Instrukcja zawiera wskazówki dotyczące bezpieczeństwa, obsługi i konserwacji zamrażarki. Instrukcję należy zachować na wypadek późniejszych wątpliwości.

ROZDZIAŁ -1: OSTRZEŻENIA OGÓLNE



OSTRZEŻENIE: Otworów wentylacyjnych zamrażarki nie wolno w żaden sposób blokować.



OSTRZEŻENIE: Nie wolno stosować żadnych urządzeń mechanicznych ani innych sposobów, żeby przyspieszyć proces rozmrażania.



OSTRZEŻENIE: Nie wolno używać innych urządzeń elektrycznych wewnątrz zamrażarki



OSTRZEŻENIE: Układ chłodzenia należy chronić przed uszkodzeniami



OSTRZEŻENIE: Żeby uniknąć obrażeń ciała lub uszkodzenia urządzenia, należy je zainstalować zgodnie ze wskazówkami producenta.



Niewielka ilość czynnika chłodniczego zastosowana w opisywanej zamrażarki to przyjazny dla środowiska czynnik R600a (izobutan), który jest łatwopalny i może być wybuchowy, jeśli zapali się w osłoniętym miejscu.

- * Podczas przenoszenia i ustawiania zamrażarki należy chronić układ chłodniczy przed uszkodzeniami.
- * W pobliżu zamrażarki nie wolno przechowywać żadnych pojemników zawierających materiały łatwopalne, np. aerozoli lub wkładów uzupełniających do gaśnic.
- * Opisywane urządzenie jest przeznaczone do użytku w gospodarstwach domowych i innych podobnych zastosowaniach, takich jak:
 - aneksy kuchenne dla personelu w sklepach, biurach i innych miejscach pracy
 - gospodarstwa rolne oraz pokoje gościnne w hotelach, motelach i innych miejscach
 - pensjonaty
 - catering i podobne zastosowania niezwiązane ze sprzedażą detaliczną
- * Zamrażarkę należy podłączyć do źródła zasilania 220-240 V, 50 Hz. Nie wolno jej podłączać do innych źródeł zasilania. Przed podłączeniem zamrażarki należy upewnić się, że informacje podane na tabliczce znamionowej (napięcie i podłączone obciążenie) odpowiadają parametrom źródła

ROZDZIAŁ -1: OSTRZEŻENIA OGÓLNE

zasilania. (W przypadku wątpliwości należy skontaktować się z wykwalifikowanym elektrykiem.)

- * Urządzenie to może być obsługiwane przez dzieci powyżej 8 roku życia oraz osoby z obniżonymi zdolnościami fizycznymi, zmysłowymi bądź umysłowymi, a także przez osoby bez doświadczenia i wiedzy na temat obsługi, jeśli pozostają pod nadzorem opiekunów bądź zostały szczegółowo poinstruowane o sposobie bezpiecznego używania urządzenia i rozumieją ryzyka związane z niewłaściwym użyciem. Dzieci nie powinny wykorzystywać urządzenia do zabawy. Dzieci nie powinny czyścić chłodziarko-zamrażarki ani wykonywać czynności konserwacyjnych, jeśli pozostają bez nadzoru.
- * Uszkodzony przewód zasilający lub wtyczka może spowodować pożar lub porażenie prądem elektrycznym. Uszkodzony przewód zasilający lub wtyczka powinna zostać wymieniona przez wykwalifikowany personel.
- * To urządzenie nie jest przeznaczone do użytku na wysokościach przekraczających 2000 m.n.p.m.

ROZDZIAŁ -1: OSTRZEŻENIA OGÓLNE

Usuwanie

- Wszystkie elementy opakowania i wykorzystane materiały są przyjazne dla środowiska i nadają się do przetworzenia. Wszelkie opakowania należy usuwać w przyjazny dla środowiska sposób. Szczegółowe informacje na temat usuwania można uzyskać od władz lokalnych.
- Jeśli urządzenie jest przeznaczone do zełmowania, należy odciąć przewód zasilający oraz zniszczyć wtyczkę i przewód. Należy zablokować zatrzask drzwi, żeby uniemożliwić dzieciom zatrzasknięcie się wewnątrz urządzenia.
- Podłączenie odciętej wtyczki do 16-ampereowego gniazdka stanowi poważne zagrożenie (możliwość porażenia prądem). Odciętą wtyczkę należy usunąć w bezpieczny sposób.

Usuwanie zużytego urządzenia

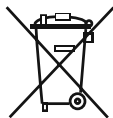

Ten symbol umieszczony na produkcie lub opakowaniu oznacza, że produktu nie wolno usuwać razem ze zwykłymi odpadkami z gospodarstw domowych. Natomiast urządzenie należy dostarczyć do odpowiedniego punktu zbiórki odpadów, w którym sprzęt elektryczny i elektroniczny zostanie poddany recyklingowi. Recykling materiałów pomoże oszczędzić naturalne zasoby. Szczegółowe informacje dotyczące recyklingu opisywanego produktu można uzyskać od władz lokalnych, służby zbiórki odpadów z gospodarstw domowych lub u sprzedawcy urządzenia.

Należy skontaktować się z lokalnymi władzami w celu uzyskania szczegółowych informacji na temat usuwania zużytego urządzenia zgodnie z normami WEEE dotyczącymi ponownego wykorzystania, przetworzenia i odzyskiwania surowców.

Uwagi:

- Przed przystąpieniem do instalacji i korzystania z urządzenia należy uważnie zapoznać się z niniejszą instrukcją obsługi. Nie ponosimy odpowiedzialności za uszkodzenia powstałe na skutek niewłaściwego wykorzystania urządzenia.
- Należy przestrzegać wszystkich wskazówek znajdujących się na urządzeniu i podanych w instrukcji obsługi oraz zachować niniejszą instrukcję na wypadek późniejszych wątpliwości.
- Opisywane urządzenie jest przeznaczone do użytku domowego oraz powinno być wykorzystywane wyłącznie w gospodarstwach domowych i w określonych celach. Urządzenie nie jest przeznaczone do zastosowań komercyjnych lub wspólnego użytkowania. Takie zastosowania spowodują utratę ważności gwarancji urządzenia, a nasza firma nie ponosi odpowiedzialności za powstałe straty.
- Opisywane urządzenie jest przeznaczone do użytku domowego i nadaje się wyłącznie do chłodzenia i przechowywania artykułów spożywczych. Nie jest przeznaczone do zastosowań komercyjnych lub wspólnego użytkowania, ani do przechowywania innych substancji z wyjątkiem artykułów spożywczych. W przeciwnym wypadku nasza firma nie ponosi odpowiedzialności za powstałe straty.



Ostrzeżenia dotyczące bezpieczeństwa

- W celu podłączenia zamrażarki do źródła zasilania nie wolno stosować przedłużacza.
- Uszkodzony przewód zasilający lub wtyczka może spowodować pożar lub porażenie prądem elektrycznym. Uszkodzony przewód zasilający lub wtyczka powinny zostać wymienione przez wykwalifikowany personel.
- Nie wolno nadmiernie wyginać przewodu zasilającego.
- Nie wolno dotykać przewodu zasilającego/wtyczki mokrymi rękami, ponieważ mogłoby to spowodować porażenie prądem.
- Nie wolno umieszczać szklanych butelek i puszek z napojami w zamrażarce. Butelki i puszki mogłyby eksplodować.
- Wytwarzając lód w zamrażarce, nie należy go dotykać, ponieważ lód może spowodować odmrożenia i skałczenia.
- Nie wolno niczego wyjmować z zamrażarki wilgotnymi lub mokrymi rękami. Mogłoby to spowodować otarcie naskórka lub odmrożenia.
- Nie wolno ponownie zamrażać artykułów spożywczych, które zostały odmrożone.

Informacje dotyczące instalacji

Przed rozpakowaniem i ustawieniem zamrażarki należy poświęcić trochę czasu na zaznajomienie się z poniższymi wskazówkami.

- Zamrażarkę należy chronić przed bezpośrednim działaniem światła słonecznego i ustawić z dala od jakichkolwiek źródeł ciepła, np. grzejnika.
- Urządzenie powinno znajdować się w odległości nie mniejszej niż 50 cm od kuchенок, kuchенок gazowych i płyt grzejnych oraz przynajmniej 5 cm od piekarników elektrycznych.
- Nie wolno narażać zamrażarki na działanie wilgoci lub deszczu.
- Zamrażarkę należy ustawić przynajmniej 20 mm od innej zamrażarki.
- Wymagany prześwit nad urządzeniem wynosi co najmniej 150 mm. Nie należy umieszczać na nim żadnych przedmiotów.
- Żeby zapewnić bezpieczne działanie urządzenia, należy je ustawić poziomo w bezpiecznym miejscu. Regulowane nóżki służą do ustawienia zamrażarki w poziomie. Przed umieszczeniem artykułów spożywczych należy upewnić się, że urządzenie zostało ustawione poziomo.
- Przed skorzystaniem z urządzenia zalecamy przetarcie wszystkich pólek i tac przy pomocy ściereczki namoczonej w ciepłej wodzie z dodatkiem sody oczyszczonej (łyżeczka). Po wyczyszczeniu należy splukać zamrażarkę ciepłą wodą i osuszyć.
- Do instalacji należy wykorzystać plastikowe dystanse, które znajdują się z tyłu urządzenia. Należy obrócić o 90 stopni (jak pokazano na schemacie). W ten sposób skraplacz nie będzie dotykał ścianki.
- Zamrażarkę należy ustawić przy ścianie zachowując odległość nie większą niż 75 mm.
- To urządzenie jest przeznaczone do pracy w trudnych warunkach klimatycznych (do 43°C lub 110°F) i zastosowano w nim technologię „Freezer Shield”, która chroni zamrożoną żywność przed rozmrożeniem nawet, jeśli temperatura otoczenia spadnie do -15°C. Można więc użytkować zamrażarkę w nieogrzewanym pomieszczeniu, nie martwiąc się, że żywność w zamrażarce się zepsuje. Kiedy temperatura otoczenia powróci do zwykłego poziomu, można kontynuować użytkowanie urządzenia.

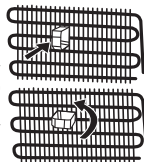

ROZDZIAŁ -1: OSTRZEŻENIA OGÓLNE

Przed przystąpieniem do korzystania z zamrażarki



- Przed ustawieniem zamrażarki należy upewnić się, że nie ma widocznych uszkodzeń. Nie wolno instalować ani korzystać z uszkodzonej zamrażarki.
- Przy pierwszym użyciu zamrażarki należy ustawić ją pionowo przynajmniej na 3 godziny przed podłączeniem do zasilania. W ten sposób zostanie zapewniona wydajna praca i ochrona sprężarki przed uszkodzeniem.
- Przy pierwszym użyciu zamrażarki może być wyczuwalny delikatny zapach. To zupełnie normalne i po rozpoczęciu chłodzenia przez zamrażarkę zanika.

Informacje dotyczące technologii No Frost

Zamrażarki z technologią No Frost różnią się pod względem zasady działania od innych zamrażarek statycznych.

W zwykłych zamrażarkach wilgoć przedostająca się do wnętrza przez otwarte drzwiczki oraz zawarta w artykułach spożywczych powoduje oszranianie komory zamrażarki. Aby usunąć szron i lód z komory zamrażarki, konieczne jest okresowe wyłączenie zamrażarki, przeniesienie żywności, która musi być przechowywana w stanie zamrożonym, do innego chłodzonego pojemnika, a następnie usunięcie lodu nagromadzonego w komorze zamrażarki.

W przypadku zamrażarek z technologią No Frost sytuacja wygląda zupełnie inaczej. Suche i zimne powietrze jest wdmuchiwane homogenicznie i równomiernie do komory zamrażarki poprzez kilka otworów połączonych z dmuchawą. Zimne powietrze jest rozpraszane homogenicznie i równomiernie między półkami, dzięki czemu żywność jest schładzana jednakowo, co zapobiega powstawaniu szronu i lodu.

Tym samym zamrażarka z technologią No Frost zapewnia wygodę użytkowania, oprócz olbrzymiej pojemności i stylowego wzornictwa.

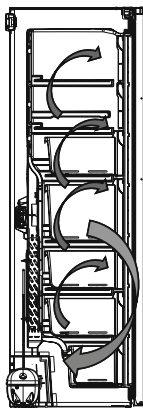

ROZDZIAŁ -2: TWOJA ZAMRAŻARKA

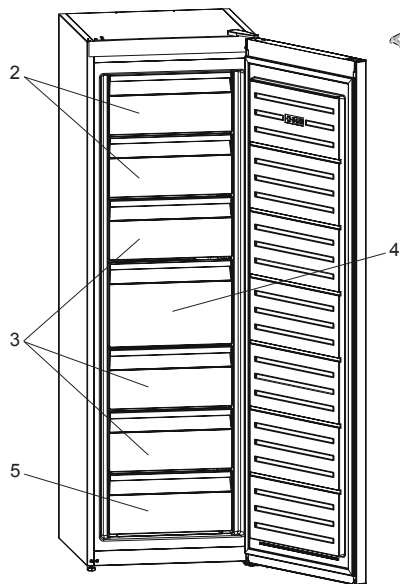

W niektórych modelach znajduje się półka z kostką do lodu w górnym koszyku.

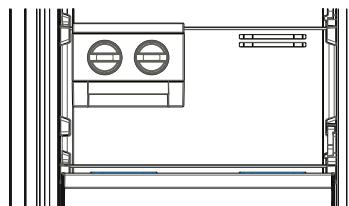

1. Tacka do lodu *
2. Odchylana pokrywa
3. Szuflady zamrażarki
4. Duża szuflada zamrażarki
5. Dolna szuflada zamrażarki

* Dotyczy niektórych modeli.

Zamieszczony w celach informacyjnych rysunek przedstawia różne części i elementy wyposażenia. Części mogą różnić się w zależności od modelu urządzenia.

ROZDZIAŁ -3: WYKORZYSTANIE ZAMRAŻARKI

Panel sterowania

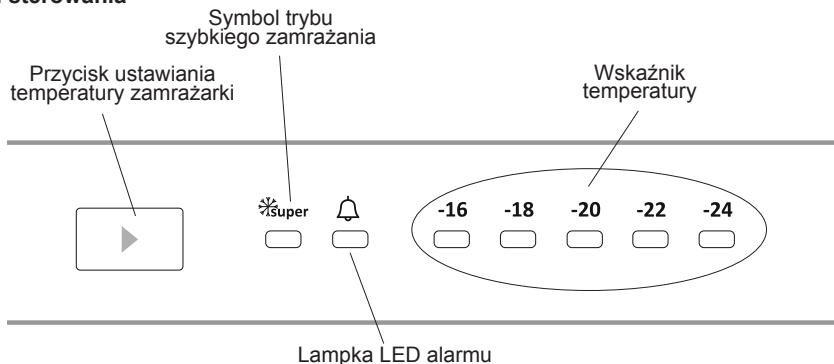

Przcisk ustawiania temperatury w komorach zamrażarki

Przcisk ten pozwala na ustawienie temperatury w zamrażarce. Naciśnij ten przycisk w celu ustawienia określonych wartości. Użyj tego przycisku również do aktywowania trybu szybkiego zamrażania.

Lampka alarmu

W przypadku problemu z zamrażarką, lampka alarmu będzie świecić na czerwono

Tryb szybkiego zamrażania

Kiedy z niego korzystać?

- Do zamrażania dużych ilości żywności.
- Do zamrażania dań typu fast food.
- Do szybkiego zamrażania żywności.
- Do przechowywania sezonowej żywności przez dłuższy czas.

Jak z niego korzystać?

- Naciskaj przycisk ustawiania temperatury, aż do włączenia lampki szybkiego zamrażania.
- W tym trybie lampka szybkiego zamrażania pozostaje włączona.
- Maksymalną ilość świeżej żywności (w kilogramach), jaką można zamrozić w ciągu 24 godzin podano na etykiecie urządzenia.
- Dla uzyskania optymalnej wydajności urządzenia przy maksymalnej efektywności zamrażania należy przełączyć urządzenie w tryb szybkiego zamrażania na 24 godziny przed włożeniem świeżej żywności do zamrażarki.

W tym trybie:

- Jeśli naciśniesz przycisk ustawiania temperatury, tryb ten zostanie anulowany, a ustawienie wróci na poziom -16.

Ustawienia temperatury zamrażarki

- Początkowe ustawienie temperatury to -18°C.
- Naciśnij raz przycisk ustawiania temperatury zamrażarki.
- Każde naciśnięcie przycisku powoduje zmniejszenie wartości temperatury. (-16°C, -18°C, -20°C,... szybkie zamrażanie)
- Jeśli będziesz naciskać przycisk ustawień temperatury zamrażarki do momentu wyświetlenia symbolu szybkiego zamrażania

na wyświetlaczu ustawień i odczekasz 3 sekundy nie naciskając żadnych przycisków, lampka szybkiego zamrażania zacznie migać.

- Kontynuowanie naciskania spowoduje powrót do ostatniej wartości.

Ostrzeżenia dotyczące ustawień temperatury

- Temperatura otoczenia, temperatura świeżo umieszczonych w zamrażarce artykułów spożywczych oraz częstotliwość otwierania drzwi mają wpływ na temperaturę w komorze zamrażarki. Jeśli to konieczne, zmierz ustawienie temperatury.
- Nie jest zalecana eksploatacja zamrażarki w otoczeniu chłodniejszym niż 10°C.
- Ustawienia termostatu należy dokonać biorąc pod uwagę częstość umieszczania świeżych artykułów spożywczych oraz otwierania i zamykania drzwi zamrażarki, ilość przechowywanych artykułów spożywczych w zamrażarce oraz warunki otoczenia, w których pracuje urządzenie.
- Przy pierwszym użyciu zamrażarki zalecana jest nieprzerwana praca urządzenia przez 24 godziny, żeby zapewnić całkowite schłodzenie. W tym czasie nie należy otwierać drzwi zamrażarki, ani umieszczać wewnątrz artykułów spożywczych.
- Zamrażarka posiada wbudowaną funkcję 5-minutowego opóźnienia, która zapobiega uszkodzeniu sprężarki.

ROZDZIAŁ -3: WYKORZYSTANIE ZAMRAŻARKI

Po włączeniu zasilania zamrażarka rozpocznie normalną pracę po upływie 5 minut.

- Opisywana zamrażarka przeznaczona jest do pracy w przedziałach temperatur otoczenia określonych w standardach, zgodnie z kategorią klimatu podaną na tabliczce informacyjnej. Nie jest zalecana eksploatacja zamrażarki w środowisku, w którym przedziały temperatury otoczenia nie są określone w terminach wydajności chłodzenia.
- Urządzenie jest przeznaczone do eksploatacji w zakresie temperatury otoczenia od 10°C do 43°C.

Klasa klimatyczna	Temperatura otoczenia °C
T	Między 16 i 43 (°C)
ST	Między 16 i 38 (°C)
N	Między 16 i 32 (°C)
SN	Między 10 i 32 (°C)

Podkładka

- Jeśli drzwi zamrażarki zostaną zamknięte, utworzy się podciśnienie. Przed powtórным otwarciem drzwi należy odczekać ok. 1 minutę.
- To rozwiązanie jest opcjonalne i ułatwia otwieranie drzwi. W przypadku tego rozwiązania niewielka ilość skroplonej pary wodnej może gromadzić się w tym miejscu, ale można łatwo ją usunąć.

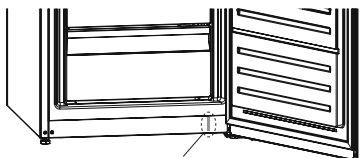

Podkładka

Wyposażenie dodatkowe

Kostkarka do wytwarzania lodu (*Dotyczy niektórych modeli*)

- Wysuń tacę do wytwarzania lodu.
- Napełnij wodą do poziomu linii.
- Umieść tacę do wytwarzania lodu w oryginalnym położeniu.
- Po wytworzeniu kostek lodu obróć dźwignię, żeby kostki lodu spadły do pojemnika na lód.

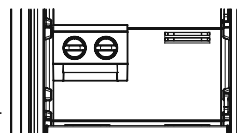

Uwaga:

- Nie wolno napełniać pojemnika na lód wodą w celu wytworzenia lodu. Mogłoby to spowodować jego uszkodzenie.
- Wyjęcie kostkarki do wytwarzania lodu może być utrudnione podczas pracy chłodziarki. W takim przypadku należy ją oczyścić po wysunięciu szklanych półek.

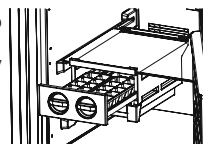

Tacka do lodu (*Dotyczy niektórych modeli*)

- Napełnij tackę wodą i umieść w komorze zamrażarki.
- Gdy woda całkowicie zamarznie, wykręć tackę tak, jak pokazano na rysunku, aby wydobyć kostkę lodu.

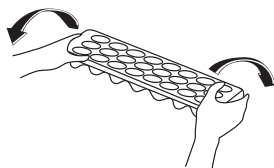
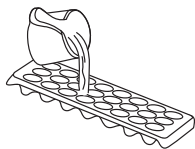

Czyszczenie

- Przed przystąpieniem do czyszczenia zamrażarki należy wyłączyć zasilanie i odłączyć wtyczkę przewodu zasilającego od gniazdka.**
- Nie wolno myć zamrażarki, polewając ją wodą.
- Do czyszczenia wnętrza i zewnętrznych elementów zamrażarki należy używać ściereczki lub gąbki namoczonej w ciepłej wodzie z mydłem.
- Ostrożnie wyjmuj pojemniki, unosząc je do góry lub wysuwając na zewnątrz, a następnie oczyść wodą z mydłem. Nie wolno ich myć w pralce lub zmywarce do naczyń.
- Do czyszczenia zamrażarki nie wolno stosować rozpuszczalników, żrących środków czyszczących, środków do mycia szkła ani środków czyszczących ogólnego stosowania. Mogłoby to spowodować uszkodzenie plastikowych powierzchni i innych elementów przez zawarte w tych środkach substancje chemiczne.
- Skrapacz, znajdujący się z tyłu zamrażarki, należy oczyścić przynajmniej raz w roku przy pomocy miękkiej szczoteczki lub odkurzacza.

Przystępując do czyszczenia upewnij się, że zamrażarka jest odłączona od zasilania.

Wymiana oświetlenia LED (jeśli wykorzystywane jest oświetlenie LED)

Skontaktuj się z Sharp Helpdesk, ponieważ wymianę oświetlenia LED należy powierzyć pracownikom autoryzowanego serwisu.

ROZDZIAŁ -3: WYKORZYSTANIE ZAMRAŻARKI

Odszranianie

Zamrażarka odszraniania się automatycznie. Powstająca podczas odszraniania woda wpływa do zbiornika skraplacza (znajdującego się z tyłu zamrażarki) poprzez wyloty zbierające wodę i ulega samoistnemu odparowaniu.



ROZDZIAŁ -4: WSKAZÓWKI DOTYCZĄCE PRZECHOWYWANIA ARTYKUŁÓW SPOŻYWCZYCH

- Komora zamrażarki służy do zamrażania świeżej żywności i przechowywania mrożonej żywności przez okres wskazany na opakowaniu, a także do przygotowywania kostek lodu.
- Nie należy umieszczać żywności świeżej ani ciepłych potraw obok mrozonek, ponieważ mogą spowodować ich rozmrożenie.
- Przed zamrożeniem świeżej żywności (tzn. mięsa, ryb i mięsa mielonego) należy ją podzielić na porcje do jednorazowego użycia.
- Przy przechowywaniu mrozonek należy starannie przestrzegać instrukcji podanych na opakowaniu. Jeśli na opakowaniu nie są podane żadne informacje, żywność nie powinna być przechowywana dłużej niż przez 3 miesiące od daty zakupu.
- Maksymalne obciążenie: aby umożliwić przechowywanie dużych ilości żywności i wykorzystać pełną pojemność netto zamrażarki, można wyjąć wszystkie wysuwane szuflady, ale pozostawić klapy zamrażarki. Dzięki temu możliwe jest przechowywanie dużych produktów bezpośrednio na półkach.
- Przy kupowaniu mrozonek należy się upewnić, że zostały zamrożone w odpowiedniej temperaturze oraz że opakowanie jest nienaruszone.
- Mrożonki należy transportować w odpowiednich pojemnikach, aby zachować jakość żywności i należy je z powrotem wkładać do zamrażarki najprędzej, jak to możliwe.
- Jeśli opakowanie mrożonki zdradza objawy zawilgocenia i nietypowego spęcznienia prawdopodobne jest, że było ono uprzednio przechowywane w nieodpowiedniej temperaturze i że jego zawartość się zepsuła.
- Czas przydatności do spożycia zależy od temperatury w pomieszczeniu, ustawienia termostatu, częstotliwości otwierania drzwiczek, rodzaju żywności oraz czasu trwania jej transportu ze sklepu do domu. • Należy zawsze przestrzegać instrukcji wydrukowanych na opakowaniu i nigdy nie przekraczać podanego czasu przydatności do spożycia.

Aby maksymalnie wykorzystać możliwości zamrażania zamrażarki:

- W przypadku zamrażania świeżej żywności maksymalną ilość świeżej żywności (w kg), jaką można zamrozić w ciągu 24 godz. podano na tabliczce znamionowej urządzenia (chłodziarka ma zdolność zamrażania 25 kg przy temperaturze otoczenia wynoszącej 25°C).
- Aby uzyskać największą wydajność chłodzenia, należy aktywować tryb Super Freeze (SF) na 24 godziny przed umieszczeniem w zamrażarce świeżej żywności.
- Po umieszczeniu świeżej żywności w zamrażarce 24 godziny to zazwyczaj odpowiedni czas na zamrożenie w trybie Super Freeze, który dezaktywuje się automatycznie po 2–3 dniach w celu zapewnienia oszczędności energii.

Aby zamrozić niewielką ilość żywności (do 3 kg) w zamrażarce:

- Umieścić żywność tak, aby nie dotykała produktów, które zostały zamrożone wcześniej, i aktywować tryb „Fast Freezing” („Szybkie zamrażanie”). Żywność można położyć obok innych zamrożonych produktów po jej całkowitym zamrożeniu (nie wcześniej niż po 24 godzinach).
- Nie należy ponownie zamrażać mrożonych produktów po ich rozmrożeniu. Niezastosowanie się do powyższego zalecenia może spowodować problemy zdrowotne takie jak zatrucie pokarmowe.
- Gorące potrawy należy pozostawić do całkowitego ostygnięcia przed włożeniem ich do zamrażarki.
- Przy kupowaniu mrozonek należy się upewnić, że zostały zamrożone w odpowiedniej temperaturze oraz że opakowanie jest nienaruszone.

ROZDZIAŁ -5: ODWRÓCENIE DRZWI

Przestawienie drzwi

- Możliwość odwrócenia drzwi zależy od posiadanego modelu zamrażarki.
- Nie jest to możliwe, jeśli uchwyty znajdują się z przodu urządzenia.
- Jeśli Twój model nie posiada uchwyty, możliwe jest odwrócenie drzwi, ale to zadanie należy powierzyć pracownikom autoryzowanego serwisu. Skontaktuj się z serwisem firmy Sharp.

ROZDZIAŁ -6: ROZWIĄZYWANIE PROBLEMÓW

Zamrażarka została wyposażona we wbudowany system detekcji usterek, który umożliwia udzielanie wskazówek, jeśli urządzenie nie pracuje w oczekiwany sposób. W przypadku wystąpienia błędu symbol wyświetlany jest na panelu sterowania. Najbardziej powszechne symbole błędów zostały pokazane poniżej. Jeśli zamrażarka wyświetla symbol niepokazany poniżej, skontaktuj się z Sharp Helpdesk.

Włączona lampka alarmu	TYP BŁĘDU	PRZYCZYNA	ROZWIĄZANIE
	„Ostrzeżenie o awarii”	Pewne części uległy uszkodzeniu lub doszło do awarii w procesie chłodzenia	Sprawdź, czy drzwi są otwarte. Jeśli nie są otwarte, należy jak najszybciej skontaktować się z Sharp Helpdesk.

Sprawdź ostrzeżenia:

Jeśli zamrażarka nie pracuje:

- Czy nie wystąpiła przerwa w zasilaniu?
- Czy wtyczka kabla zasilającego jest prawidłowo podłączona do gniazdka?
- Czy bezpiecznik gniazdka, do którego została podłączona wtyczka kabla zasilającego, lub główny bezpiecznik sieciowy nie jest przepalony?
- Czy gniazdko jest sprawne? Żeby to sprawdzić, podłącz zamrażarkę do innego sprawnego gniazdka.

Jeśli zamrażarka nie chłodzi dostatecznie:

- Czy ustawienie temperatury jest prawidłowe?
- Czy drzwi zamrażarki były często otwierane lub pozostawały otwarte przez dłuższy czas?
- Czy drzwi zamrażarki są prawidłowo zamknięte?
- Czy w zamrażarce nie zostały umieszczone talerze lub artykuły spożywcze, które dotykają ścianek urządzenia, uniemożliwiając w ten sposób cyrkulację powietrza?
- Czy zamrażarka nie została nadmiernie zapełniona?
- Czy została zachowana odpowiednia odległość od tyłu i po bokach zamrażarki do ściany?
- Czy temperatura otoczenia nie wykracza poza zakres określony w instrukcji obsługi?

Jeśli artykuły spożywcze w komorze zamrażarki są nadmiernie schładzane:

- Czy ustawienie temperatury jest prawidłowe?
- Czy ostatnio w zamrażarce nie została umieszczona zbyt duża ilość artykułów spożywczych?

Jeśli zamrażarka pracuje zbyt głośno:

Żeby osiągnąć ustawiony poziom schłodzenia, sprężarka uruchamia się od czasu do czasu. Odgłosy dochodzące w tym czasie z zamrażarki są normalne. Jeśli żądany poziom schłodzenia zostanie osiągnięty, odgłosy ucinają automatycznie. Jeśli nadmierne odgłosy nie ustępują:

- Czy urządzenie zostało ustawione na stabilnej powierzchni? Czy nóżki zostały prawidłowo wyregulowane?
- Czy jakiegokolwiek przedmioty nie znajdują się za zamrażarką?
- Czy nie drgają półki lub talerze ustawiona na drgających półkach? W takim przypadku należy przemieścić półki i/lub przestawić talerze.
- Czy nie drgają elementy znajdujące się w zamrażarce?

Normalne odgłosy:

Trzaski (odgłos pękającego lodu):

- Podczas automatycznego odszraniania.
- Jeśli zamrażarka ochładza się lub nagrzewa (następuje rozszerzanie lub kurczenie się materiałów, z których urządzenie zostało wykonane).

Krótkie trzaski: Słychalne podczas włączania/wyłączania sprężarki przez termostat.

Odgłosy pracującej sprężarki (normalne odgłosy pracującego silnika): Te odgłosy oznaczają, że sprężarka działa normalnie; sprężarka może emitować głośniejsze szумы przez krótki czas w takcie uruchamiania.

Odgłosy bulgotania i szeleszczącej wody: Te odgłosy powoduje czynnik chłodzący przepływający w instalacji rurowej.

Odgłosy przepływającej wody: Normalne odgłosy wody przepływającej do zbiornika skraplacza podczas odszraniania. Te odgłosy mogą być słyszalne podczas odszraniania.

Odgłosy przepływającego powietrza (normalne odgłosy pracującego wentylatora): Ten odgłos może być słyszalny w zamrażarce z technologią No Frost podczas normalnej pracy systemu, a wywołuje go cyrkulacja powietrza.

Jeśli wewnątrz zamrażarki zgromadzi się wilgoć:

- Czy przechowywane artykuły spożywcze zostały prawidłowo opakowane? Czy pojemniki zostały dostatecznie osuszone przed umieszczeniem ich w zamrażarce?
- Czy drzwi zamrażarki są bardzo często otwierane? Jeśli drzwi są otwarte, wilgoć zawarta w powietrzu pomieszczenia przenika do wnętrza zamrażarki. Jeśli wilgotność pomieszczenia jest zbyt wysoka i drzwi są często otwierane, zawilgocenie wnętrza urządzenia następuje znacznie szybciej.

Jeśli drzwi nie zostaną prawidłowo otwarte i zamknięte:

- Czy artykuły spożywcze nie uniemożliwiają domknięcia drzwi?
- Czy drzwi zamrażarki, pojemniki i pojemnik na lód zostały prawidłowo umieszczone?

ROZDZIAŁ -6: ROZWIĄZYWANIE PROBLEMÓW

- Czy uszczelki drzwi nie są uszkodzone lub rozdarte?
- Czy zamrażarka została ustawiona na poziomej powierzchni?

Jeśli krawędzie obudowy zamrażarki, z którymi stykają się zawiasy drzwi są ciepłe:

Zwłaszcza latem (przy upalnej pogodzie) powierzchnie stykające się z zawiasami mogą się nagrzewać podczas pracy sprężarki, jest to normalne zjawisko.

WAŻNE UWAGI:

- W przypadku niespodziewanej przerwy w zasilaniu lub odłączenia urządzenia od zasilania termiczne zabezpieczenie spowoduje wyłączenie sprężarki, ponieważ gaz w układzie chłodzącym nie jest ustabilizowany. To zupełnie normalne, a zamrażarka uruchomi się ponownie po upływie 4 lub 5 minut.
- Urządzenie chłodzące jest ukryte w tylnej ściance zamrażarki. Na tylnej powierzchni zamrażarki może gromadzić się woda lub tworzyć lód na skutek pracy sprężarki z określonymi przerwami czasowymi. To normalna sytuacja. Nie zachodzi konieczność przeprowadzania operacji odszraniania, dopóki nie zgromadzi się nadmierna ilość lodu.
- Jeśli nie korzystasz z zamrażarki przez dłuższy czas (np. latem podczas urlopu), odłącz ją od zasilania. Zamrażarkę należy oczyścić zgodnie ze wskazówkami podanymi w części 4 niniejszej instrukcji i pozostawić otwarte drzwi, żeby zapobiec nagromadzeniu się wilgoci i nieprzyjemnych zapachów.
- Zakupione urządzenie jest przeznaczone do użytku w gospodarstwie domowym oraz może być eksploatowane wyłącznie w warunkach domowych i w określonych celach. Urządzenie nie jest przeznaczone do zastosowań komercyjnych lub wspólnego użytkowania. Jeśli klient wykorzysta urządzenie niezgodnie z jego przeznaczeniem, stanowczo podkreślamy, że producent ani sprzedawca urządzenia nie ponoszą odpowiedzialności za wszelkie naprawy i usterki powstałe w okresie gwarancyjnym.
- Jeśli po zastosowaniu się do wszystkich powyżej podanych wskazówek problemu nie udało się rozwiązać, należy skontaktować się z autoryzowanym serwisem.

ROZDZIAŁ -7: WSKAZÓWKI DOTYCZĄCE OSZCZĘDZANIA ENERGII

- Zamrażarki nie wolno instalować w pobliżu urządzeń wytwarzających ciepło. Np. kuchenek, piekarników, pralek lub grzejników. Zamrażarkę należy umieścić w najchłodniejszej części pomieszczenia.
- Zamrażarkę należy ustawić w chłodnym, dobrze wentylowanym pomieszczeniu i upewnić się, że otwory wentylacyjne urządzenia nie są zablokowane.
- Przed umieszczeniem w zamrażarce ciepłe potrawy należy zawsze ostudzić do temperatury pokojowej.
- Należy unikać częstego otwierania lub otwierania drzwi na dłuższy czas, ponieważ ciepłe powietrze przenika do obudowy i niepotrzebnie powoduje częste przełączanie sprężarki.
- Należy upewnić się, że żadne przeszkody nie uniemożliwiają prawidłowego zamknięcia drzwi.
- Przed umieszczeniem w zamrażarce artykuły spożywcze należy owinąć. W ten sposób można zapobiec gromadzeniu się wilgoci wewnątrz urządzenia.
- Informacje na temat zalecanych ustawień temperatury można znaleźć w części „Ustawienie temperatury”.
- Nie wolno blokować otworów nawiewu chłodnego powietrza. Postępując w odwrotny sposób, można doprowadzić do dłuższych okresów pracy zamrażarki i większego zużycia energii.
- Zamrażarka powinna być zapełniona.
- Ustaw zamrażarkę poziomo, żeby zapewnić dokładne zamykanie drzwi.
- Od czasu do czasu należy oczyścić tylną część urządzenia przy pomocy odkurzacza lub miękkiej szczotki, żeby uniknąć zwiększenia zużycia energii.
- Uszczelki drzwi powinny być czyste i miękkie. Wymień zniszczone uszczelki.

Obsah

KAPITOLA -1: VŠEOBECNÉ VÝSTRAHY.....	53
KAPITOLA -2: VAŠA MRAZNIČKA.....	56
KAPITOLA -3: POUŽÍVANIE MRAZNIČKY.....	57
KAPITOLA -4: SPRIEVODCA USKLADNENÍM POTRAVÍN	59
KAPITOLA -5: UMIESTNENIE ZÁVESU DVERÍ NA DRUHÚ STRANU.....	59
KAPITOLA -6: RIEŠENIE PROBLÉMOV	59
KAPITOLA -7: TIPY NA ŠETRENIE ENERGIE.....	61

Vaša mraznička spĺňa aktuálne bezpečnostné požiadavky. Nevhodné používanie môže viesť k poraneniu osôb a poškodeniu majetku. Ak chcete zabrániť poškodeniu, pred prvým použitím mrazničky si pozorne prečítajte tento návod. Obsahuje dôležité bezpečnostné informácie týkajúce sa inštalácie, bezpečnosti, používania a údržby vašej mrazničky. Tento návod si ponechajte pre budúce použitie.

KAPITOLA -1: VŠEOBECNÉ VÝSTRAHY



VÝSTRAHA: Nedávajte pred vetracie otvory mrazničky žiadne predmety.



VÝSTRAHA: Na zrýchlenie procesu rozmrazenia nepoužívajte mechanické zariadenia ani iné pomôcky.



VÝSTRAHA: Vo vnútri mrazničky nepoužívajte iné elektrické zariadenia



VÝSTRAHA: Nepoškodzujte obvod s chladiacou kvapalinou.



VÝSTRAHA: Aby ste zabránili poraneniu osôb alebo poškodeniu majetku, nainštalujte toto zariadenie podľa pokynov výrobcu.



Malé množstvo chladiacej kvapaliny použitej v tejto mrazničke je ekologická chladiaca kvapalina R600a (izobután). Je horľavá a výbušná, ak sa vznieti v uzavretom priestore.

- * Počas prenášania a umiestňovania mrazničky nepoškodzujte obvod s chladiacim plynom.
- * V blízkosti mrazničky neskladujte žiadne nádoby s horľavými materiálmi, ako sú spreje alebo náplne hasiacich prístrojov.
- * Toto zariadenie je určené na použitie v domácnosti a na podobných miestach, napríklad:
 - kuchyňa pre personál v obchodoch, kanceláriách a iných pracovných prostrediach;
 - farmách a klientmi v hoteloch, motelloch a iných obytných zariadeniach;
 - zariadeniach typu nocovania s raňajkami;
 - stravovacích a podobných neobchodných aplikáciách.
- * Pre vašu mrazničku je potrebná elektrická zásuvka s napätím 220 – 240 V a kmitočtom 50 Hz. Nepoužívajte inú zásuvku. Pred pripojením mrazničky skontrolujte, či sa údaje na štítku s údajmi (napätie a príkon) zhodujú s elektrickou zásuvkou. Ak máte pochybnosti, obráťte sa na kvalifikovaného elektrikára.
- * Toto zariadenie smú používať deti od 8 rokov a osoby so zníženými fyzickými, zmyslovými alebo mentálnymi schopnosťami, alebo nedostatkom skúseností a znalostí,

KAPITOLA -1: VŠEOBECNÉ VÝSTRAHY

pokiaľ na nich dohliada osoba zodpovedná za ich bezpečnosť, alebo ak im táto osoba dala pokyny ohľadom používania a chápu riziká. Deti sa nesmú so zariadením hrať. Deti by nemali vykonávať čistenie a údržbu, pokiaľ na nich niekto nedohliada.

- * Poškodený napájací kábel/zástrčka môžu spôsobiť požiar alebo úraz elektrickým prúdom. Keď sú poškodené, musia sa vymeniť. To môže urobiť iba kvalifikovaný personál.
- * Tento spotrebič nie je určený na použitie v nadmorských výškach nad 2000 m.

KAPITOLA -1: VŠEOBECNÉ VÝSTRAHY

Likvidácia

- Všetky balenia a materiály sú šetrné k životnému prostrediu a dajú sa recyklovať. Všetky baliace materiály zlikvidujte spôsobom šetrným k životnému prostrediu. Ďalšie informácie získate od obecného zastupiteľa.
- Keď chcete zariadenie vyhodiť, prerežte napájací kábel a zničte zástrčku a kábel. Deaktivujte poistku dverí, aby vo vnútri neuviazli deti.
- Prerezaná zástrčka vložená do zásuvky s prúdom 16 A predstavuje vážne bezpečnostné riziko (úraz elektrickým prúdom). Zaisťte, aby bola prerezaná zástrčka bezpečne zlikvidovaná.

Likvidácia vášho starého zariadenia

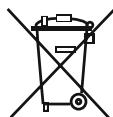

Tento symbol nachádzajúci sa na výrobku alebo balení označuje, že výrobok nesmie byť braný ako domový odpad. Namiesto toho by ste ho mali doniesť na vhodné zberné miesto recyklujúce elektrické a elektronické zariadenia. Recykláciou materiálov pomáhate zachovať prírodné zdroje. Podrobnejšie informácie o recyklácii tohto výrobku vám poskytne miestny orgán, služba likvidácie domového odpadu alebo obchod, v ktorom ste zakúpili výrobok.

Opýtajte sa orgánu miestnej správy na likvidáciu elektrického a elektronického odpadu na jeho opätovné použitie, recykláciu a obnovu.

Poznámky:

- Pred inštaláciou a použitím zariadenia si pozorne prečítajte návod na používanie. Nenesieme zodpovednosť za škodu spôsobenú nesprávnym používaním.
- Dodržiavajte všetky pokyny na zariadení a v návode na používanie. Uschovajte si tento návod na bezpečné miesto, aby ste v budúcnosti mohli vyriešiť prípadné problémy.
- Toto zariadenie je určené na použitie v domácnosti a môže byť použité iba v domácnostiach a na špecifikované účely. Nie je vhodné na komerčné alebo bežné používanie. Takéto použitie spôsobí zneplatnenie záruky na zariadenie a naša spoločnosť nenesie zodpovednosť za straty, ku ktorým by došlo.
- Toto zariadenie je určené na použitie v domácnostiach a je vhodné iba na chladenie/skladovanie potravín. Nie je vhodné na komerčné ani bežné použitie a/alebo na skladovanie iných látok ako potravín. Naša spoločnosť nenesie zodpovednosť za straty, ktoré spôsobí nedodržanie vyššie uvedených podmienok.



Bezpečnostné upozornenia

- Nepripájajte mrazničku do elektrickej siete pomocou predlžovacieho kábla.
- Poškodený napájací kábel/zástrčka môžu spôsobiť požiar alebo úraz elektrickým prúdom. Keď sú poškodené, musia sa vymeniť. To môže urobiť iba kvalifikovaný personál.
- Nikdy nadmerne neohýbajte napájací kábel.
- Nikdy sa nedotýkajte napájacieho kábla/zástrčky mokrými rukami, pretože by mohlo dôjsť k úrazu elektrickým prúdom.
- Nedávajte do mrazničky sklenené fľaše ani plechovky s nápojmi. Fľaše alebo plechovky môžu explodovať.
- Pri vyberaní ľadu vyrobeného v mrazničke sa ho nedotýkajte, ľad môže spôsobiť omrzliny a/alebo porezanie.
- Nevberajte veci z mrazničky vlhkými ani mokrými rukami. Mohli by ste si tak odrieť kožu alebo spôsobiť omrzliny.
- Po rozmrazení potraviny znovu nezmrazujte.

Informácie o inštalácii

Pred vybalením a presúvaním mrazničky venujte nejaký čas tomu, aby ste sa oboznámili s nasledujúcimi bodmi.

- Umiestnite mimo dosahu priameho slnečného žiarenia a v dostatočnej vzdialenosti od zdroja tepla ako je radiátor.
- Vaše zariadenie by malo byť aspoň 50 cm od kachiel, plynových pecí a výmenníkov tepla, a mali by byť aspoň 5 cm od elektrických pecí.
- Nevystavujte mrazničku vlhkosti ani dažďu.
- Vaša mraznička by mala byť aspoň 20 mm od inej mrazničky.
- Nad vrchnou časťou spotrebiča je nutné ponechať aspoň 150mm široký odstup. Na vršok spotrebiča nič neodkladajte.
- Pre bezpečnú prevádzku je dôležité, aby vaša mraznička bola bezpečná a vyvážená. Nastaviteľné nohy sa používajú na vyrovnanie mrazničky. Pred umiestnením akýchkoľvek potravín dovnútra sa uistite, že je zariadenie vyrovnané.
- Pred použitím zariadenia odporúčame utrieť všetky regály a priečky s handričkou namočenou v teplej vode s lyžičkou sódy bikarbóny. Po vyčistení opláchnite teplou vodou a osušte.
- Nainštalujte s plastovými distančnými doštičkami, ktoré sa nachádzajú v zadnej časti zariadenia. Otočte o 90 stupňov (ako je znázornené na obrázku). Tým zabezpečíte, že sa chladíči nebude dotýkať steny.
- Mraznička by mala byť umiestnená pri stene s voľnou vzdialenosťou nepresahujúcou 75 mm.
- Tento spotrebič je určený na prevádzku v ťažkých klimatických podmienkach (až do 43 °C alebo 110° F) a je napájaný technológiou „Freezer Shield“, ktorá zaisťuje, že mrazené potraviny v mrazničke sa nerozmrazia, aj keď teplota okolia klesne pod -15 °C. Takže spotrebič môže umiestniť do nevypuknutej miestnosti bez toho, aby ste sa museli obávať, že sa mrazené potraviny v mrazničke pokazia. Keď sa teplota okolia vráti do normálu, môžete pokračovať v zvyčajnom používaní spotrebiča.

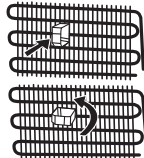

KAPITOLA -1: VŠEOBECNÉ VÝSTRAHY

Pred použitím mrazničky



- Pred nastavením mrazničky skontrolujte, či nie je viditeľne poškodená. Ak je mraznička poškodená, neinštalujte ju ani ju nepoužívajte
- Pri prvom použití mrazničky ju pred pripojením do siete nechajte vo vzpriamenej polohe po dobu aspoň 3 hodiny. Tak sa umožní efektívna prevádzka a zabráni sa poškodeniu kompresora.
- Pri prvom použití mrazničky si môžete všimnúť miernu arómu. To je úplne normálne a vymizne to ako sa mraznička začne ochladzovať.

Informácie o technológii No-Frost

Mrazničky s technológiou No-Frost sa odlišujú od iných statických mrazničiek svojím princípom prevádzky.

Pri normálnych mrazničkách vlhkosť, ktorá preniká do mrazničky v dôsledku otvárania dverí, a vlhkosť nachádzajúca sa v potravinách spôsobuje namŕzanie v priečniku mrazničky. Aby ste rozmrazili námrazu a ľad v priečniku mrazničky, musíte mrazničku pravidelne vypínať, umiestniť potraviny, ktoré je potrebné uchovať zmrazené do samostatného chladiaceho priečniku a odstrániť ľad nahromadený v priečniku mrazničky.

V prípade mrazničiek s technológiou No-Frost je situácia úplne odlišná. Pomocou ventilátora sa do priečnika mrazničky rovnomerne a ustálené fúka suchý a chladný vzduch z viacerých bodov. Chladným vzduchom rovnomerne a ustálené rozvádzaným medzi policami sa chladia všetky potraviny rovnomerne a rovnako, čím sa predchádza vlhkosti a namŕzaniu.

Preto mrazničky s technológiou No-Frost ponúkajú okrem obrovskej kapacity a štýlového vzhľadu aj jednoduché používanie.

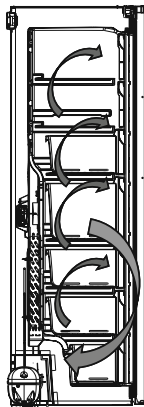

KAPITOLA -2: VAŠA MRAZNIČKA

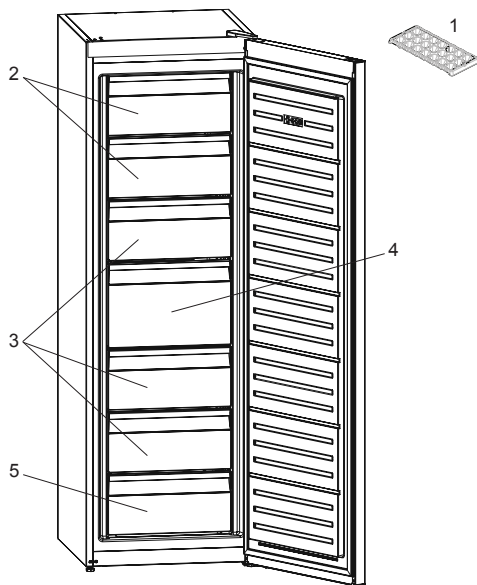

Niektoré modely majú v hornom košíku policu s výrobníkom ľadu.

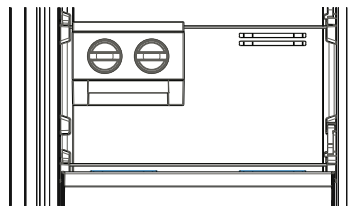

1. Podnos na ľad *
2. Záves mrazničky
3. Zásuvky mrazničky
4. Veľká zásuvka mrazničky
5. Dolná zásuvka mrazničky

* V niektorých modeloch

Tento obrázok bol nakreslený ako informačný na zobrazenie rôznych častí a príslušenstva zariadenia. Diely sa môžu v závislosti od modelu zariadenia líšiť.

KAPITOLA -3: POUŽÍVANIE MRAZNIČKY

Ovládací panel

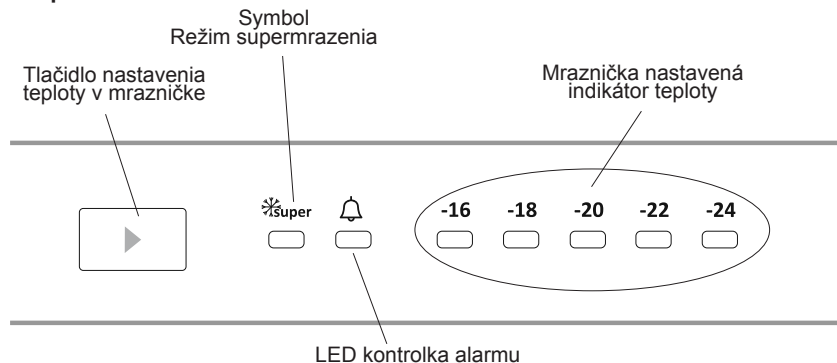

Tlačidlo nastavenia teploty v mrazničke

Toto tlačidlo umožní vykonať nastavenie teploty v mrazničke. Stlačte toto tlačidlo a nastavte hodnoty teploty v mrazničke. Toto tlačidlo použite tiež k aktivácii režimu SF.

Kontrolka alarmu

V prípade problémov s mrazničkou sa rozsvieti červená kontrolka alarmu

Režim supermrazenia

Kedy sa použije?

- Pri zmrazení veľkého množstva jedla.
- Pri rýchlom zmrazení jedla.
- Pri rýchlom zmrazení potravín.
- Pri dlhodobom skladovaní sezónnych potravín.

Ako používať?

- Stlačte tlačidlo nastavenia teploty, kým sa nerozsvieti kontrolka supermrazenia.
- Počas tohto režimu sa rozsvieti kontrolka supermrazenia.
- Maximálny obsah čerstvých potravín (v kg), ktoré sa dajú zmraziť za 24 hodín, je vyznačený na štítku spotrebiča.
- Optimálny výkon spotrebiča pri maximálnej kapacite mrazenia dosiahnete nastavením prístroja do režimu aktívneho SF 24 hodín pred vloženíím čerstvých potravín do mrazničky.

Počas tohto režimu:

Ak stlačíte tlačidlo nastavenia teploty, režim bude zrušený a nastavenie sa obnoví od -16.

Nastavenia teploty mrazničky

- Pôvodná teplota na displeji je -18 °C.
- Tlačidlo mrazničky stlačte raz.
- Pri každom stlačení tlačidla sa teplota zníži. (-16°C, -18°C, -20°C,... supermrazenie)
- Ak budete tlačidlo nastavenia mrazničky stláčať dovtedy, kým sa na displeji nastavenia mrazničky objaví symbol supermrazenia a nasledujúce 3 sekundy nestlačíte žiadne iné tlačidlo, zablíka Supermrazenie.
- Ak budete tlačidlo ďalej držať, reštartuje sa na poslednú hodnotu.

Výstrahy pre nastavenia teplôt

- Teplota v mrazničke závisí od okolitej teploty, teploty čerstvo uložených potravín a od toho, ako často sa otvárajú dvere. V prípade potreby zmeňte nastavenie teploty.
- Neodporúčame prevádzkovať mrazničku v prostrediach chladnejších ako 10 °C.
- Nastavenie teploty by ste mali nastaviť s ohľadom na to, ako často sa otvárajú a zatvárajú dvere mrazničky, koľko potravín je v mrazničke uložených a s ohľadom na prostredie, v ktorom sa nachádza mraznička.
- Odporúčame, aby ste pri prvom použití mrazničky nechali mrazničku bežať 24 hodín bez prerušenia, aby sa zaistilo jej úplné vychladenie. V tomto období neotvárajte dvere mrazničky ani do nej nedávajte potraviny.
- Vaša mraznička má funkciu 5-minútového oneskorenia, aby sa zabránilo poškodeniu kompresora. Keď zapojíte mrazničku, po 5 minútach začne normálne fungovať.
- Mraznička je navrhnutá tak, aby fungovala v intervaloch okolitej teploty uvedených v štandardoch a podľa klimatickej triedy uvedenej na informačnom štítku. Kvôli efektívnosti chladenia neodporúčame prevádzkovať mrazničku v prostrediach, ktoré majú teploty mimo uvedené teplotné intervaly.

KAPITOLA -3: POUŽÍVANIE MRAZNIČKY

- Toto zariadenie je určené na použitie pri okolitej teplote v rámci rozsahu 10 °C – 43 °C.

Klimatická trieda	Okolité teplota °C
T	Medzi 16 a 43 (°C)
ST	Medzi 16 a 38 (°C)
N	Medzi 16 a 32 (°C)
SN	Medzi 10 a 32 (°C)

Oddeľovač

- Keď sú zatvorené dvere mrazničky, vytvára sa vákuum. Pred ich opätovným otvorením počkajte asi 1 minútu.
- Tento voliteľný diel slúži na jednoduché otvorenie dverí. S týmto dielom sa okolo tejto oblasti môže trochu tvoriť kondenzácia a možno bude vhodnejšie ho vybrať.

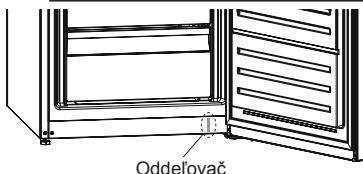

Príslušenstvo

Icematic (V niektorých modeloch)

- Vyberte podnos na tvorbu ľadu
- Naplňte vodou po čiaru.
- Dajte podnos na tvorbu ľadu do pôvodnej polohy
- Keď sa vytvoria kocky ľadu, otočte páčkou na vyspanie ľadových kociek do schránky na ľad.

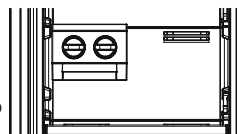

Poznámka:

- Nenapĺňajte schránku na ľad vodou, aby ste vytvorili ľad. Mohla by sa rozbiť.
- Pohyb výrobníka ľadu môže byť počas behu chladničky ťažký. V takom prípade by ste ho po vybratí sklenených poličiek mali vyčistiť.

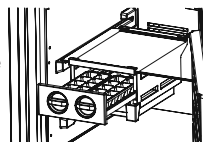

Zásobník na ľad (V niektorých modeloch)

- Naplňte zásobník na ľad s vodou a dajte ich do mrazničky.
- Po úplnom zamrznutí vody, môžete otočiť zásobník, ako je to uvedené nižšie a vysypať kocky ľadu.

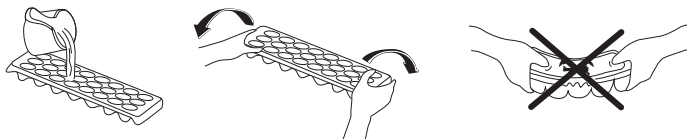

Čistenie

- Pred čistením mrazničky vypnite napájanie a odpojte zástrčku zo zásuvky.**
- Neumývajte mrazničku tak, že do nej vylejete vodu.
- Použite teplú handričku s mydlovým roztokom alebo špongiu na vytrienie vnútra a vonkajšku mrazničky.
- Opatrne odstráňte všetky koše ich posunutím smerom hore alebo smerom von a vyčistite ich mydlovou vodou. Neumývajte v práčke ani v umývačke riadu.
- Na čistenie mrazničky nepoužívajte rozpúšťadlá, abrazívne čistiace prostriedky, čistiace prostriedky na sklo ani univerzálne čistiace prostriedky. Mohlo by dôjsť k poškodeniu plastových povrchov alebo iných komponentov chemickými látkami, ktoré obsahujú.
- Aspoň raz ročne vyčistíte mäkkou kefkou alebo vysávačom chladič na zadnej strane mrazničky.

Počas čistenia sa uistite, že je mraznička odpojená.

Výmena LED (ak sa na osvetlenie používa LED)

Obráťte sa na technickú podporu spoločnosti Sharp, pretože LED môže vymeniť iba autorizovaný personál.

Rozmrazovanie

Vaša mraznička sa automaticky rozmrazuje. Voda, ktorá vznikne pri rozmrazovaní, prúdi cez zberný odkvap na vodu do odparovacej nádoby za mrazničkou a tam sa sama odparuje.



KAPITOLA -4: SPRIEVODCA USKLADNENÍM POTRAVÍN

- Priečinok mrazničky sa používa na zmrazenie čerstvých potravín, na skladovanie mrazených potravín na dobu uvedenú na obale a na výrobu kociek ľadu.
- Čerstvé a teplé potraviny nedávajte vedľa zmrazených potravín, pretože môžu zmrazené potraviny rozmraziť.
- Počas zmrazovania čerstvých potravín (t. j. mäsa, rýb a mletého mäsa) tieto potraviny rozdeľte na porcie, aby ste balenie mohli použiť na jeden chod.
- Pri skladovaní mrazených potravín by ste mali vždy dôsledne dodržiavať pokyny uvedené na baleniach mrazených potravín. Ak nie sú uvedené žiadne informácie, potraviny sa nesmú skladovať dlhšie ako 3 mesiace od dátumu kúpy.
- Maximálne zataženie: ak chcete uchovávať veľké množstvá potravín a maximálne využiť kapacitu mrazničky, môžete z nej vytiahnuť všetky posuvné zásuvky a ponechať v nej uzávery. Vďaka tomu je možné ukladať väčšie predmety priamo na policičky.
- Keď kupujete mrazené potraviny, uistite sa, že boli zmrazené pri vhodných teplotách a že balenie nie je poškodené.
- Mrazené potraviny by sa mali prepravovať vo vhodných nádobách, aby sa uchovala kvalita potravín a mali by sa vrátiť k mraziacim povrchom jednotky za čo najkratší možný čas.
- Ak sa na balení mrazených potravín vyskytujú známky vlhkosti a nezvyčajného rosenia, je možné, že bolo v minulosti skladované pri nevhodnej teplote a že sa znehodnotili jeho jednotlivé zložky.
- Životnosť skladovania mrazených potravín závisí od teploty v miestnosti, nastavenia termostatu, častosti otvárania dvierok, typu potravín a od dĺžky času, ktorý je potrebný na prepravu produktu z obchodu domov. Vždy postupujte podľa pokynov vytlačených na balení a nikdy neprekračujte maximálny naznačený čas skladovania.

Ak by ste využili maximálnu kapacitu mrazenia mrazničky:

- V prípade mrazenia čerstvých potravín je maximálne množstvo čerstvých potravín (v kg), ktoré sa dajú zmraziť za 24 hodín, vyznačené na štítku spotrebiča. (táto mraznička má kapacitu na zmrazenie 25 kg pri teplote okolia 25 °C)
- Na dosiahnutie optimálneho výkonu spotrebiča a na dosiahnutie maximálnej kapacity mrazenia 24 hodín pred umiestnením čerstvých potravín do mrazničky zapnite režim rýchleho mrazenia.
- Po vložení čerstvých potravín do mrazničky na zmrazenie zvyčajne postačuje 24 hodín. Režim rýchleho mrazenia sa zruší automaticky po 2 – 3 dňoch pre úsporu energie.

Ak by ste v mrazničke mrazili malé množstvo (do 3 kg):

- Potravinu umiestnite tak, aby sa nedotýkala už zmrazených potravín a spustíte režim „rýchle mrazenie“. Po úplnom zmrazení potraviny môžete premiestniť k ostatným zmrazeným potravinám (minimálne po uplynutí 24 hodín).
- Zmrazené tovary po rozmrazení opätovne nezmrazujte. Môže to spôsobiť zdravotné problémy, napr. otravu jedlom.
- Horúce potraviny nechajte pred ich umiestnením do mrazničky úplne vychladnúť.
- Keď kupujete mrazené potraviny, uistite sa, že boli zmrazené pri vhodných teplotách a že balenie nie je poškodené.

KAPITOLA -5: UMIESTNENIE ZÁVESU DVERÍ NA DRUHÚ STRANU

Premiestnenie dverí

- To, či je možné umiestniť záves dverí na druhú stranu, závisí od mrazničky.
- Keď sú rúčky pripojené v prednej časti zariadenia, nie je to možné.
- Ak váš model nemá rúčky, záves dverí sa dá dať na druhú stranu, ale musí to urobiť autorizovaný personál. Zavolajte servis spoločnosti Sharp.

KAPITOLA -6: RIEŠENIE PROBLÉMOV

Vaša mraznička je vybavená zabudovaným systémom detekcie porúch, ktorý vám môže pomôcť, keď vaša chladnička s mrazničkou nepracuje správne. Pri chybe sa na ovládacom paneli zobrazí chybový kód. Nižšie sú zobrazené najčastejšie chybové kódy. Ak sa na vašej mrazničke zobrazí kód, ktorý nie je uvedený nižšie, kontaktujte technickú podporu spoločnosti Sharp.

LED dióda alarmu sa rozsvieti	TYP CHYBY	DÔVOD	ČO TREBA VYKONAŤ
	"Zlyhanie Varovanie"	Niektorý diel(-y) je/sú chybné alebo zlyhal proces chladenia	Skontrolujte, či nie sú otvorené dvere. V prípade, že dvere nie sú otvorené, čo najskôr kontaktujte technickú podporu spoločnosti Sharp.

KAPITOLA -4: SPRIEVODCA USKLADNENÍM POTRAVÍN

Skontrolujte výstrahy;

Ak vaša mraznička nefunguje;

- Došlo k výpadku napájania?
- Je zástrčka zapojená správne do zásuvky?
- Je spálená poistka zásuvky, do ktorej je zapojená zástrčka, alebo je spálená hlavná poistka?
- Je chyba v zásuvke? Aby ste to skontrolovali, zapojte chladničku do zásuvky, o ktorej viete, že funguje.

Ak vaša mraznička nechladí dostatočne;

- Je správne nastavenie teploty?
- Otvárajú sa často dvere mrazničky a ostávajú otvorené dlhú dobu?
- Sú dvere mrazničky správne zatvorené?
- Dali ste jedlo alebo potraviny do mrazničky tak, že sa dotýkajú zadnej steny mrazničky a bránia cirkulácii vzduchu?
- Je vaša mraznička nadmerne naplnená?
- Je dostatočná vzdialenosť medzi vašou mrazničkou a zadnou a bočnou stenou?
- Je okolitá teplota v rozmedzí hodnôt uvedených v návode na používanie?

Ak sú potraviny v mrazničke príliš schladené

- Je správne nastavenie teploty?
- Dali ste do mrazničky v poslednom čase viaceré potraviny?

Ak je vaša mraznička pracuje príliš hlasno;

Na udržanie nastavenej úrovne chladenia sa môže z času na čas aktivovať kompresor. Zvuky z vašej mrazničky sú v takom prípade vzhľadom k jej funkcii normálne. Keď sa dosiahne požadovaný stupeň chladenia, zvuky sa automaticky znížia. Ak zvuky pretrvávajú;

- Je vaše zariadenie stabilné? Sú nohy nastavené správne?
- Je niečo za mrazničkou?
- Vibrujú poličky alebo riad na poličkách? Ak sa to stane, vymeňte poličky a/alebo riad.
- Vibrujú veci umiestnené do mrazničky?

Normálne zvuky;

Praskanie (praskanie ľadu):

- Počas automatického rozmrazovania.
- Ak sa zariadenie ochladí alebo zahreje (v dôsledku rozpínavosti materiálu zariadenia).

Krátke praskanie: Začuté, keď termostat zapne/vypne kompresor.

Hluk kompresora (normálny huk motora): Tento zvuk znamená, že kompresor pracuje normálne. Keď je kompresor aktivovaný, môže na krátko spôsobiť väčší huk.

Hluk bubľania a špliechania: Tento huk je spôsobený prúdením chladiacej kvapaliny v rúrkach systému.

Zvuk toku vody: Normálny zvuk toku vody prúdiacej do nádoby na odparovanie počas rozmrazovania. Tento huk môže byť počas rozmrazovania počutý.

Hluk prúdenia vzduchu (normálny huk ventilátora): Tento huk môže byť vďaka cirkulácii vzduchu počutý v mrazničkách s technológiou zabraňujúcou tvorbe námrazy pri bežnej prevádzke systému.

Ak sa vnútri mrazničky hromadí vlhkosť;

- Boli potraviny riadne zabalené? Boli kontajnery dobre vysušené pred tým, ako ste ich dali do mrazničky?
- Otvárajú sa veľmi často dvere mrazničky? Pri otvorení dverí vstupuje vlhkosť nachádzajúca sa vo vzduchu v miestnosti do mrazničky. Najmä vtedy, keď je vlhkosť v miestnosti príliš vysoká, čím častejšie otvárate dvere, tým rýchlejšie bude dochádzať k zvlhčovaniu.

V prípade, že dvere nie sú riadne otvorené a zatvorené;

- Bránia balenia potravín zatvoreniu dverí?
- Sú dvere mrazničky, koše a schránka na ľad na svojom mieste?
- Je tesnenie dverí poškodené?
- Je mraznička na vodorovnom povrchu?

Ak sú okraje kabinetu mrazničky, ktoré sa dotýkajú káblov dverí, teplé;

Najmä v lete (teplom počasí) môžu pri prevádzke kompresora byť dotýkajúce sa plochy teplejšie, to je normálne.

DÔLEŽITÉ POZNÁMKY:

- Tepelná poistka ochrany kompresora preruší napájanie po náhlej havárii elektrickej energie alebo po odpojení zariadenia, pretože plyn v chladiacom systéme nie je stabilizovaný. To je úplne normálne a mraznička sa po 4 až 5 minútach reštartuje.
- Chladiaca jednotka mrazničky je skrytá v zadnej stene. Preto môžu v dôsledku prevádzky kompresora v určených intervaloch na zadnom povrchu mrazničky vzniknúť kvapky vody alebo ľadu. To je normálne. Pokiaľ nie je ľadu príliš veľa, nie je potrebné vykonať rozmrazovanie.
- Ak nebudete mrazničku dlhšiu dobu používať (napríklad počas letných prázdnin), odpojte ju. Vyčistite mrazničku tak, ako je to opísané v časti 4, a nechajte dvere otvorené, aby sa zabránilo hromadeniu vlhkosti a zápachu.

KAPITOLA -6: RIEŠENIE PROBLÉMOV

- Zakúpené zariadenie je určené na použitie v domácnostiach a môže sa použiť iba v domácnostiach a na uvedené účely. Nie je vhodné na komerčné alebo bežné používanie. Ak zákazník používa zariadenie spôsobom, ktorý nie je v súlade s týmito funkciami, zdôrazňujeme, že výrobca a predajca nenesú zodpovednosť za akékoľvek opravy a poruchy v záručnej dobe.
- Ak problém pretrváva po tom, čo ste postupovali podľa vyššie uvedených pokynov, obráťte sa na autorizovaný servis.

KAPITOLA -7: TIPY NA ŠETRENIE ENERGIE

- Neinštalujte zariadenie v blízkosti zariadení produkujúcich teplo. Neinštalujte zariadenie v blízkosti variča, rúry, umývačky riadu ani radiátora a dajte zariadenie na najchladnejšie miesto v miestnosti.
- Dajte zariadenie do chladnej, dobre vetranej miestnosti a zaistíte, aby neboli zablokované vetracie otvory zariadenia.
- Teplé jedlo nechajte pred umiestnením do mrazničky najprv vychladnúť na izbovú teplotu.
- Nenechávajte dvere dlhšiu dobu otvorené ani ich neotvárajte veľmi často, inak sa do vnútra mrazničky dostane teplý vzduch a spôsobí zbytočne časté zapínanie kompresora.
- Zaistíte, aby správne zatvoreniu dverí nebránili žiadne predmety.
- Pred umiestnením potravín do mrazničky ich prekryte. Tak zabránite tvorbe vlhkosti v mrazničke.
- Pozrite si časť „Nastavenia teploty“ ohľadom odporúčaných nastavení teplôt.
- Neblokujte vetráky studeného vzduchu. Inak bude mraznička bežať dlhšie a spotrebuje viac energie.
- Majte mrazničku plnú.
- Majte mrazničku vo vodorovnej polohe tak, aby sa dvere pevne zatvárali.
- Občasne vyčistite vysávačom alebo štetcom zadnú časť zariadenia, aby sa zabránilo zvýšenej spotrebe energie.
- Udržujte tesnenia dverí čisté a pružné. Ak sa tesnenia opotrebojú, vymeňte ich.

Съдържание

РАЗДЕЛ 1: ОБЩИ ПРЕДУПРЕЖДЕНИЯ.....	63
РАЗДЕЛ 2: ВАШИЯТ ФРИЗЕР.....	66
РАЗДЕЛ 3: КАК ДА ИЗПОЛЗВАТЕ ВАШИЯ ФРИЗЕР	67
РАЗДЕЛ 4: РЪКОВОДСТВО ЗА СЪХРАНЕНИЕ НА ХРАНИТЕ	69
РАЗДЕЛ 5: ОБРЪЩАНЕ НА ВРАТАТА	69
РАЗДЕЛ 6: ОТСТРАНЯВАНЕ НА НЕИЗПРАВНОСТИ.....	70
РАЗДЕЛ 7: СЪВЕТИ ЗА СПЕСТЯВАНЕ НА ЕНЕРГИЯ.....	72

Вашият фризер отговаря на съвременните изисквания за безопасност. Неправилната употреба може да доведе до наранявания и материални щети. За да избегнете риска от увреждане, прочетете внимателно настоящото ръководство преди да използвате Вашия фризер за първи път. То съдържа важна информация относно безопасността при монтирането, използването и поддръжката на фризера. Запазете ръководството, за да го ползвате в бъдеще.

РАЗДЕЛ 1: ОБЩИ ПРЕДУПРЕЖДЕНИЯ



ВНИМАНИЕ: Внимавайте вентилационните отвори на фризера да не бъдат запушвани.



ВНИМАНИЕ: Не използвайте механични устройства или други средства за ускоряване на процеса на размразяване.



ВНИМАНИЕ: Не използвайте други електроуреди във вътрешността на фризера.



ВНИМАНИЕ: Внимавайте да не повредите охладителната верига.



ВНИМАНИЕ: За да избегнете нараняване или повреда, уредът трябва да бъде монтиран в съответствие с инструкциите на производителя.



Малкото количество хладилен агент, използвано в този фризер е екологично чист R600a (изобутен), запалим и експлозивен, в случай че бъде възпламенен в затворени условия.

- * Внимавайте да не увредите газовата охладителна верига, докато пренасяте и позиционирате фризера.
- * Не съхранявайте контейнери с лесно запалими материали, като кутии за спрей или касети за зареждане на пожарогасители в близост до фризера.
- * Този уред е предназначен да бъде използван за битово и друго подобно приложение, като например:
 - кухненски помещения за персонал в магазини, офиси и други работни среди;
 - земеделски стопанства, клиенти на хотели, мотели и други места за настаняване;
 - места за настаняване тип нощувка и закуска;
 - кетъринг и други подобни приложения с нетърговска цел.
- * Необходимото мрежово захранване за Вашия фризер е 220-240V, 50Hz. Използвайте единствено посоченото по-горе захранване. Преди да включите Вашия фризер се уверете, че информацията върху табелката (напрежение и присъединителна мощност) съвпада с електрическата мрежа. В случай че имате съмнения, консулти-

РАЗДЕЛ 1: ОБЩИ ПРЕДУПРЕЖДЕНИЯ

райте се с квалифициран електротехник.

- * Този уред може да бъде използван от деца над 8 годишна възраст, както и от лица с намалени физически, сетивни или умствени възможности, както и от такива с липса на опит и познание, единствено когато са наблюдавани и инструктирани как да използват устройството по безопасен начин и разбират опасностите, които е възможно да възникнат. Децата не трябва да си играят с уреда. Почистването и поддръжката не бива да се осъществяват от деца без родителски надзор.
- * Евентуална повреда в захранващия кабел / щепсела може да предизвика пожар или токов удар. Ако това се случи, те трябва да бъдат заменени, като това може да бъде изпълнено единствено от квалифициран техник.
- * Този уред не е предназначен за използване на височини над 2000 м.

РАЗДЕЛ 1: ОБЩИ ПРЕДУПРЕЖДЕНИЯ

Извеждане от експлоатация

- Всички употребени опаковки и материали са екологично чисти и годни за рециклиране. Моля извършвайте опаковките по безопасен за околната среда начин. Повече подробности за това можете да научите от местната общинска управа.
- Когато настъпи моментът за извеждане на уреда от експлоатация, отрежете кабела за електрическо захранване и го унижете, заедно с щепсела. Махнете ключалката, за да предотвратите възможността от заклещване на дете в уреда.
- Срязаният кабел, поставен в 16-амперов контакт представлява сериозна заплаха от токов удар. Уверете се, че срязаният кабел е изхвърлен по безопасен начин.

Извеждане на стария Ви уред от експлоатация

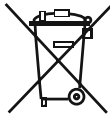

Символът на опаковката означава, че продуктът не трябва да бъде третиран като битов отпадък. Вместо това, той трябва да бъде транспортиран до местата за събиране на отпадъци за рециклиране на електрическо и електронно оборудване. Рециклирането спомага за запазване на природните ресурси. По-подробна информация относно рециклирането на този продукт можете да получите от представителите на местните власти, фирмите за извозване на битови отпадъци или в магазина, където сте закупили продукта.

Обърнете се към местните власти относно извеждане от експлоатация съгласно Директивата за ИУЕЕО за целите на повторна употреба, рециклиране и възстановяване.

Забележки:

- Преди да монтирате и използвате уреда прочетете внимателно инструкциите за експлоатация. Не носим отговорност за повреди, причинени при неправилна употреба.
- Следвайте всички инструкции от ръководството за експлоатация на уреда. След като го прочетете, го запазете на безопасно място, за справки в случай на проблеми, които могат да възникнат в бъдеще.
- Този уред е предназначен за употреба в домашни условия и може да бъде използван единствено за предвидените цели. Той не е подходящ за употреба при търговски или промишлени условия. Това би довело до анулиране на гаранцията на уреда, като ние не поемаме отговорност за евентуално възникналите щети и загуби.
- Този уред е предвиден за домашно ползване и е подходящ единствено за охлаждане / съхранение на храни. Той не е подходящ за търговска или обща употреба и / или за съхранение на вещества, различни от храна. Не поемаме отговорност за евентуално възникналите щети и загуби при неспазване на гореописаното.



Предупреждения за безопасност

- Не използвайте удължител при свързването на фризера към мрежовото електрозахранване.
- Повреден захранващ кабел / щепсел може да предизвика пожар или токов удар. При повреда захранващият кабел / щепселът трябва да бъде заменен от квалифициран техник.
- Никога не прегъвайте захранващия кабел прекалено много.
- Никога не докосвайте захранващия кабел / щепсела с мокри ръце, тъй като това може да предизвика късо съединение или токов удар.
- Не поставяйте стъклени бутилки или кутии за напитки във фризера. Ако го направите, е възможно те да се пръснат.
- Когато вземате лед от фризера, внимавайте да не го докосвате. Ледът може да предизвика ледени изгаряния и / или срязвания.
- Не изваждайте предмети от фризера ако ръцете Ви са влажни или мокри. Това може да причини отлепяне на кожа или ледени изгаряния.
- Не замразявайте повторно храна, след като веднъж е била размразена.

Информация за монтаж

Преди да разопаковате и преместите фризера, отделете време да се запознаете със следните условия:

- Разположете уреда на място без директна слънчева светлина и далеч от източници на топлина, като например радиатори и т.н.
- Уредът трябва да бъде разположен на минимално разстояние от 50 см от печки, газови котлони и нагревателни панели, и най-малко 5 см от електрически фурни.
- Пазете фризера от излагане на влага или дъжд.
- Уредът трябва да бъде разположен на минимално разстояние от 20 мм от други фризери.
- Отстоянието между тавана и задната част на фризера от съседни повърхности трябва да бъде най-малко 150 мм. Не поставяйте предмети върху фризера.
- За безопасното функциониране на фризера е важно той да бъде добре обезопасен и нивелиран. За нивелиране на фризера се използват неговите крачета. Преди да поставите храна в уреда, се уверете, че той е добре нивелиран.
- Препоръчваме Ви преди употреба да изтриете всички стелажки и поставки с кърпа, напоена с топла вода, с добавена чаена лъжичка сода бикарбонат. След като почистите, изплакнете с топла вода и подсушете.
- При монтажа използвайте пластмасовите детайли за определяне на дистанция в задната част на уреда. Завъртете на 90 градуса (както е показано на изображението). Това ще предпази кондензатора от докосване до стената.
- Фризерът трябва да бъде разположен до стена, като свободно разстояние до нея не бива да надвишава 75 мм.

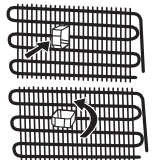

РАЗДЕЛ 1: ОБЩИ ПРЕДУПРЕЖДЕНИЯ

- Този уред е създаден да работи при тежки климатични условия (до 43°C или 110°F) и се захранва с технологията „Freezer Shield“, която гарантира, че замразената храна във фризера няма да се размразява дори ако температурата на околната среда спадне до -15°C. Така че можете да инсталирате уреда в неотопляема стая, без да се притеснявате, че замразената храна във фризера ще бъде развалена. Когато температурата на околната среда се нормализира, можете да продължите да използвате уреда както обикновено.

Преди да използвате Вашия фризер



- Преди да монтирате Вашия фризер, проверете за видими повреди. Не монтирайте и не използвайте фризера, в случай че е повреден.
- При да използвате Вашия фризер за първи път се уверете, че е бил поставен в изправено положение в продължение на най-малко 3 часа преди да бъде включен в електрическата мрежа. Това дава възможност за ефективна работа и предотвратява повреждането на компресора.
- При използване на фризера за първи път е възможно да усетите лека миризма. Това е напълно нормално. Миризмата ще изчезне, след като фризерът започне да се охлажда.

Информация за технологията на саморазмразяване

Саморазмразяващите се фризери се различават от обикновените фризери по принципа си на работа.

При обикновените фризери, влагата, която се образува при отварянето им и тази, съдържащата се в храните, е причина за обледяване във фризерното отделение. За да се отстрани ледът и скрежът във фризера, трябва периодично да го изключвате, да поставяте замразените хранителни продукти в специално охладени контейнери и да отстраните образувания лед.

Ситуацията е напълно различна при технологията на саморазмразяване при фризерите. Във фризерното отделение постъпва сух и студен въздух, който се подава от няколко точки, чрез вентилатор, за постигане на равномерно разпределение. Студеният въздух се разпределя равномерно между всички полици и отделения, като предотвратява образуването на влага по хранителните продукти.

Затова саморазмразяващите се фризери са лесни за употреба в допълнение към големия им капацитет и стилин външен вид.

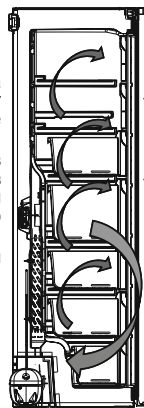

РАЗДЕЛ 2: ВАШИЯТ ФРИЗЕР

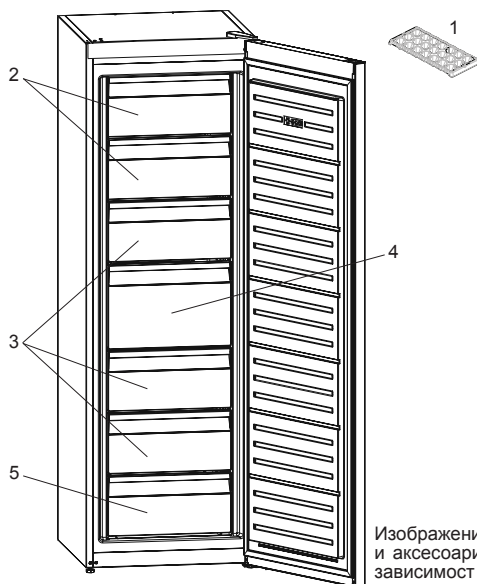

В някои модели има рафт за правене на лед в най-горната кошница.

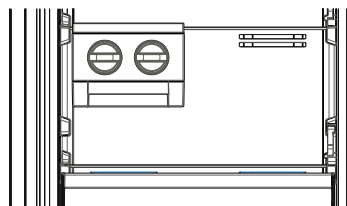

1. Тава за лед *
2. Отделение за съхранение
3. Чекмеджета
4. Голямо чекмедже
5. Долно чекмедже

* при някои модели

Изображението е информативно и показва различните части и аксесоари в уреда. Някои от частите могат да се различават в зависимост от модела на уреда.

РАЗДЕЛ 3: КАК ДА ИЗПОЛЗВАТЕ ВАШИЯ ФРИЗЕР

Панел за управление

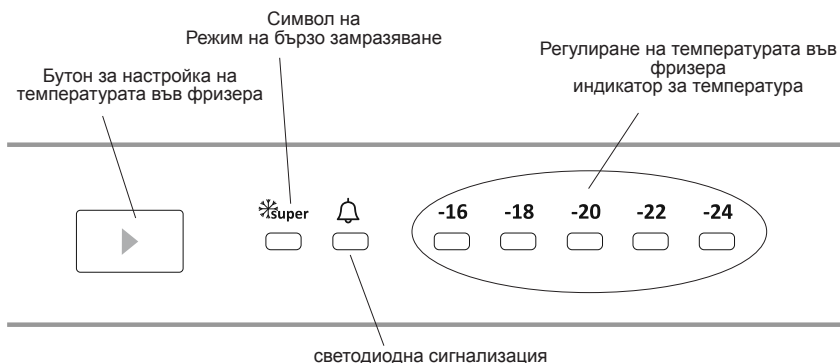

Бутон за настройка на температурата във фризерното отделение

Този бутон позволява да настроите температурата във фризера. Натиснете този бутон, за да зададете стойността на температурата във фризерното отделение. Използвайте този бутон, за да активирате режима „Бързо замразяване“.

Светлинен индикатор за аларма

В случай на проблем с фризера, светодиодната сигнализация свети с червена светлина

Режим „Бързо замразяване“

Кога се използва?

- За замразяване на големи количества храна.
- За замразяване на бързо приготвени храни.
- За бързо замразяване на храна.
- За дълготрайно съхранение на сезонни храни.

Как да го използваме?

- Натиснете бутона за задаване на температура докато се покаже светлинният индикатор за бързо замразяване.
- При активиран режим свети светлинният индикатор за бързо замразяване.
- Максималното количество прясна храна (в kg), която може да бъде замразена за 24 часа, е показано на етикета върху уреда.
- За оптималната работа на фризера, при максималния му капацитет, е необходимо да го настроите на режим „Бързо замразяване“ 24 часа (SF 24), преди да поставите пресните храни в него.

При този режим:

Ако натиснете бутона за настройка на температурата, работата в режима ще се прекъсне и настройката ще се възстанови на -16.

Настройки за температура на фризера

- Началната температура, която се вижда на дисплея за настройки е -18°C.
- Натиснете еднократно бутона на фризера.
- При всяко натискане на бутона, настройката за температура задава все по-ниски стойности (-16°C, -18°C, -20°C,... бързо замразяване)
- Ако натискате бутона за настройка на фризера докато се покаже символа за бързо замразяване на дисплея за

Настройки на фризера и не натиснете бутон в следващите 3 секунди, индикаторът за бързо замразяване започва да мига.

- Ако продължавате да натискате бутона, настройката се връща на първата стойност.

Предупреждения относно температурните настройки

- Външната температура, температурата на поставената наскоро храната и честотата на отваряне на вратата са фактори, които влияят върху температурата във фризера. В случай на необходимост променете температурната настройка.
- Препоръчително е при външни температури, по-ниски от 10°C да не се работи с фризера.
- Температурната настройка трябва да бъде зададена, като се вземе под внимание колко често се отваря вратата, колко храна се съхранява, както и заобикалящата среда и позиционирането на уреда.
- Препоръчваме при първоначалното включване фризера да го оставите да работи в продължение на 24 часа без прекъсване, за да се гарантира, че е напълно охладен. През това време не отваряйте вратата на фризера и не поставяйте храна в него.
- Този фризер има вградена функция за петминутно забавяне, предназначена за предпазване на компресора от повреди. При включване на захранването, уредът ще започне да работи нормално след 5 минути.

РАЗДЕЛ 3: КАК ДА ИЗПОЛЗВАТЕ ВАШИЯ ФРИЗЕР

- Фризерът е предвиден за работа при външни температури, в съответствие със стандартите на климатичния клас, посочен върху информационния етикет. От гледна точка на оптимална ефективност на охлаждане не се препоръчва работа на уреда при външна температура извън посочения диапазон.
- Този уред е предназначен за употреба при външни температури между 10°C - 43°C.

Климатичен клас	Външна температура °C
T	Между 16°C и 43°C
ST	Между 16°C и 38°C
N	Между 16°C и 32°C
SN	Между 10°C и 32°C

Дистанционер

- Вратата на фризера се вакуумира при затваряне. Изчакайте около 1 минута преди да я отворите повторно.
- Тази приставка може да бъде поставена по избор за по-лесно отваряне на вратата. Около мястото, на което е поставен дистанционерът може да се появи конденз.

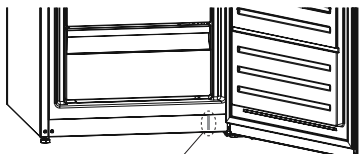

Дистанционер

Акcesoари

Камера за лед (при някои модели)

- Извадете формата за лед.
- Напълнете я с вода до обозначителната линия.
- Поставете я обратно на мястото ѝ.
- Когато ледените кубчета станат готови, завъртете ръкохватката, за да ги изсипете в камерата за лед.

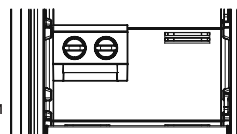

Забележка:

- Не пълнете камерата за лед с вода, за да приготвите лед. Може да се повреди.
- Движението на камерата за лед може да е затруднено, когато хладилникът работи. В такъв случай тя трябва да се почисти след изваждането на стъклениите стелажки.

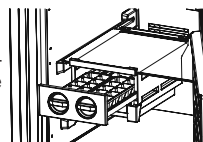

Табла за лед (при някои модели)

- Напълнете таблата за лед с вода и поставете във фризерната част.
- След пълното образуване на леда можете да извъртите таблата по показания по-долу начин, за получаване на ледените кубчета.

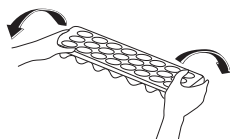
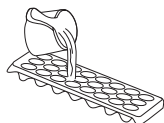

Почистване

- **Преди да започнете почистване на фризера, изключете захранването от електрическата мрежа и извадете щепсела от контакта.**
- По време на почистването не разливайте вода върху уреда.
- Използвайте кърпа или гъба, за да избършете вътрешната и външната част на уреда с топла вода и сапун.
- Внимателно извадете всички кошници, като ги плъзнете нагоре или навън, след което почистете с вода и сапун. Не използвайте перална или съдомиялна машина.
- Не използвайте разтворители, абразивни почистващи препарати, почистващи препарати за стъкло или универсални почистващи средства за почистване на фризера. Химикалите в тях могат да причинят увреждане на пластмасовите повърхности и другите компоненти.
- Почиствайте кондензатора в задната част на уреда най-малко веднъж годишно с мека четка или прахосмукачка.

Уверете се, че по време на почистването фризерът не е включен в електрическата мрежа.

Смяна на LED осветлението (ако се използва LED осветление)

Моля, свържете с информационното бюро на Sharp, тъй като действието може да бъде изпълнено единствено от квалифициран служител.

РАЗДЕЛ 3: КАК ДА ИЗПОЛЗВАТЕ ВАШИЯ ФРИЗЕР

Обезскрежаване

Уредът се обезскрежава автоматично. Водата, образувана в резултат на обезскрежаването се стича през струйниците в изпарителния съд, разположен зад фризера, след което се изпарява от само себе си.

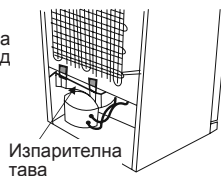

РАЗДЕЛ 4: РЪКОВОДСТВО ЗА СЪХРАНЕНИЕ НА ХРАНИТЕ

- Фризерното отделение се използва за замразяване на пресни храни и за съхранение на замразени храни за периодът от време, посочен на опаковката и за правене на лед на купчета.
- Не поставяйте пресни и топли храни, прилепени до замразени храни, тъй като могат да размразят замразената храна.
- Когато замразявате пресни храни (т.е. месо, риба и кайма), ги разделете на части, които ще използвате за един път.
- За съхранение на замразени храни: информацията върху опаковките на замразените храни винаги трябва да се спазва. Ако не е предоставена информация, храната не трябва да бъде съхранявана повече от 3 месеца от датата на закупуване.
- Максимално натоварване: ако искате да съхраните голямо количество храна и да използвате максималния капацитет на вашия фризер, можете да извадите всички плъзгащи се чекмеджета, но оставете предпазните пердета. Благодарение на това, е възможно да се съхраняват обемисти предмети директно върху рафтовете.
- Когато купувате замразена храна, се уверете, че е била замразена при подходящи температури и че пакетът е цял.
- Замразените храни трябва да се преместват в подходящи контейнери, за да се поддържа качеството на храните и да бъдат върнати възможно най-скоро във фризера.
- Ако пакетът със замразена храна е влажен и странно издут, вероятно преди това не е съхраняван на подходяща температура и съдържанието се е развалило.
- Срокът на съхранение на замразените храни зависи от стайната температура, настройките на термостата, колко често се отваря вратата, вида на храната и времето за транспортиране на храната от магазина до вашия дом. Винаги следвайте инструкциите, отпечатани върху опаковката и никога не превишавайте отбелязания максимален срок за съхранение.

Ако използвате максималния капацитет на замразяване във вашия фризер:

- Когато замразявате пресни храни: максималното количество прясна храна (в кг.), която може да бъде замразена за 24 часа, е показана на етикета върху уреда. (вашият хладилник има капацитет за замразяване 25 кг при температура на средата 25°C)
- За оптимално действие на уреда и за достигане на максималния капацитет на замразяване, 24 часа преди да поставите храната във фризера, активирайте режима „Супер замразяване“ (Super Freeze - SF).
- След поставянето на свежата храна във фризера, 24 часа обикновено са достатъчни за замразяване. Режимът „Супер замразяване“ ще бъде автоматично деактивиран в рамките на 2-3 дни, за да се спести енергия.

Ако замразите малко количество храна (до 3 кг) във фризера си:

- Поставете храната си, така че да не се допира до вече замразените храни и активирайте режима „Бързо замразяване“. Можете да поставите храната си до друга замразена храна, след като е напълно замразена (след минимум 24 часа).
- Не замразявайте повторно замразени продукти, след като сте ги размразили. Това може да причини здравни проблеми като хранително отравяне.
- Оставете горещата храна да се охлади напълно, преди да я поставите във фризера.
- Когато купувате замразена храна, се уверете, че е била замразена при подходящи температури и че пакетът е цял.

РАЗДЕЛ 5: ОБРЪЩАНЕ НА ВРАТАТА

Промяна на посоката на вратата

- Промяната на посоката на вратата зависи от модела на притежавания от Вас фризер.
- При моделите, на които дръжките са поставени в предната част на уреда действието не може да бъде изпълнено.
- В случай че моделът, който притежавате няма дръжки, вратите могат да бъдат обърнати. Това трябва да бъде изпълнено от квалифициран техник. Свържете се с екип за поддръжка на Sharp.

РАЗДЕЛ 6: ОТСТРАНЯВАНЕ НА НЕИЗПРАВНОСТИ

Фризерът е снабден с вградена система за откриване на дефекти, която може да Ви даде насоки, в случай че уредът не работи правилно. При възникване на грешка върху панела за управление се показва код за грешка. По-долу са изброени най-често срещаните кодове за грешки. Ако видите код, който не е сред изброените, се свържете с информационното бюро на Sharp.

Светодиодната сигнализация е включена	ТИП ГРЕШКА	ПРИЧИНА	ДЕЙСТВИЕ
	„Предупреждение: Не работи“	Има компонент(и), които са повредени, или процесът на охлаждане не сработва	Проверете дали вратата не е отворена. Ако вратата не е отворена, Свържете се с информационното бюро на Sharp възможно най-скоро.

Проверка на предупреждението:

Ако уредът не работи:

- Има ли прекъсване на захранването?
- Щепселът включен ли е правилно в контакта?
- Предпазителят на таблото паднал ли е / бушонът изгорял ли е?
- Контактът повреден ли е? За да проверите това, включете уреда в контакт, за който сте сигурни, че работи.

Уредът не охлажда достатъчно:

- Температурата правилно ли е зададена?
- Вратата на фризера отваря ли се прекалено често / държи ли се отворена за продължителни периоди от време?
- Вратата на фризера затворена ли е добре?
- Възможно ли е да сте сложили в уреда съд с храна, който се допира до вътрешната задна стена, нарушавайки въздушната циркулация?
- Фризерът препълнен ли е?
- Има ли достатъчно разстояние между задната страна на фризера и стената?
- Външната температура попада ли в границите, описани в ръководството за експлоатация?

Храната във е прекалено изстудена:

- Температурата правилно ли е зададена?
- Има ли голямо количество храна, поставена наскоро във фризера?

Уредът работи прекалено шумно:

За да поддържа зададеното ниво на охлаждане, компресорът ще се активира от време на време. Шумът, който фризерът издава през това време е напълно нормален и се дължи на работата на уреда. Когато необходимото ниво на охлаждане бъде достигнато, шумът ще намалее от само себе си. Ако шумът не изчезне:

- Уредът нивелиран ли е стабилно? Крачетата настроени ли са?
- Има ли нещо зад фризера?
- Стелажите / съдовете върху стелажите ли вибрират? В такъв случай променете местата на стелажите и / или съдовете.
- Предметите, поставени върху фризера ли вибрират?

Нормални шумове:

Пукащ шум (пукане на лед):

- По време на автоматичното обезскрежаване.
- Когато уредът се охлажда или затопля (поради разширяване на материалите).

Кратко препукване: Полува се когато термостатът включва / изключва компресора.

Шум от компресора (нормалният шум от мотора): Този шум означава, че компресорът работи нормално. За кратко, след като се включи, компресорът може да създава по-силен шум.

Бълбукане и пликкане: Този шум се причинява от движението на хладилния агент по тръбите на системата.

Течаща вода: Нормален шум от течащата вода към изпарителния съд по време на обезскрежаване. Този шум се чува при обезскрежаване.

Шум от продухване (нормален шум от вентилатор): Този шум е нормален за фризери с технология No-Frost и се дължи на циркулацията на въздуха.

Увеличаване на влажността в уреда:

- Храната добре ли е опакована? Съдовете добре ли са изсушени, преди да бъдат прибрани във фризера?
- Вратата на фризера отваря ли се прекалено често? При отваряне на вратата, влажността от въздуха в стаята преминава във вътрешността на уреда. Ако степента на влажност на въздуха в стаята е прекалено висока, колкото по-често се отваря вратата, толкова по-бързо хладилникът ще се овлажнява.

Вратите не се отварят и затварят добре:

РАЗДЕЛ 6: ОТСТРАНЯВАНЕ НА НЕИЗПРАВНОСТИ

- Възможно ли е пакети с храна да пречат на вратите да се затварят?
- Вратата на фризера, кошниците и кутията за лед поставени ли са правилно?
- Възможно ли е уплътненията на вратата да са повредени или скъсани?
- Фризерът разположен ли е върху равна повърхност?

Ръбовете на фризера са топли на мястото, където се допират до вратата:

През лятото (при горещо време) повърхностите, които са допрени могат да се затоплят, докато компресорът работи. Това е нормално.

ВАЖНО:

- Термопрекъсвачът за защита на компресора се изключва след внезапни прекъсвания на електрозахранването или след изключване на уреда от мрежата, тъй като газът в охладителната система не е стабилизирани. Това е съвсем нормално и уредът ще възстанови работата си след 4 - 5 минути.
- Охлаждащият блок на фризера е скрит в задната стена. Поради тази причина на задната повърхност на уреда могат да се появят водни капчици или лед. Това се дължи на работата на компресора в определени интервали от време. Това е нормално. Не е необходимо да изпълнявате обезскрежаване, освен ако ледът не е прекалено много.
- Ако планирате да не използвате уреда за продължителен период от време (напр. летни ваканции и т.н.), го изключете от електрическата мрежа. Почистете уреда в съответствие с Раздел 4 и оставете вратата отворена, за да избегнете влага и миризми.
- Закупеният от Вас уред е проектиран за употреба при домашни условия и може да бъде използван единствено при такива, или за целите, цитирани по-горе. Той не е подходящ за употреба при търговски или промишлени условия. Ако уредът бъде използван по начин, който не е в съответствие с изброените по-горе, подчертаваме, че производителят и търговският представител не поемат отговорност за ремонт при възникване на повреди в рамките на гаранционния срок.
- Ако проблемът е все още налице, след като сте изпълнили всички инструкции по-горе, моля консултирайте се с упълномощен доставчик на услуги.

РАЗДЕЛ 7: СЪВЕТИ ЗА СПЕСТЯВАНЕ НА ЕНЕРГИЯ

- Не разполагайте уреда до източници на топлина, като печки, фурни, съдомиялни машина или радиатори. Поставете го в най-хладната част на помещението.
- Разположете уреда в хладно, добре проветриво помещение и се уверете, че въздушните отвори не са запушени.
- Винаги оставяйте топлата храна да изстине до стайна температура, преди да я приберете във фризера.
- Избягвайте да оставяте вратата отворена за продължителни периоди, както и да я отваряте прекалено често. По този начин в уреда влиза топъл въздух, което ще доведе до излишна работа на компресора.
- Уверете се, че няма предмети, които да възпрепятстват плътното затваряне на вратата.
- Покривайте храните преди да ги поставите във фризера. Това предотвратява натрупването на влага във вътрешността на уреда.
- При настройване на уреда разгледайте съдържанието на раздел Температурни настройки.
- Не запушвайте вентилационните отвори за студен въздух. Това би довело до по-продължителна работа и използване на повече енергия.
- Поддържайте фризера пълен.
- Нивелирайте уреда добре, за да може вратата да се затваря плътно.
- Периодично почиствайте задната част на уреда с прахосмукачка или четка. Това би предотвратило повишаване на консумацията на енергия.
- Поддържайте уплътненията на вратата чисти и гъвкави. В случай че уплътненията се износят ги заменете.

Cuprins

CAPITOLUL 1: AVERTISMENTE GENERALE	74
CAPITOLUL 2: CONGELATORUL DVS.	77
CAPITOLUL 3: FOLOSIREA CONGELATORULUI	78
CAPITOLUL 4: GHID DE DEPOZITARE A ALIMENTELOR.....	80
CAPITOLUL 5: INVERSAREA UȘILOR.....	80
CAPITOLUL 6: REMEDIEREA DEFECȚIUNILOR.....	80
CAPITOLUL 7: SFATURI PENTRU ECONOMISIREA ENERGIEI.....	82

Congelatorul dvs. respectă cerințele în vigoare privind siguranța. Utilizarea necorespunzătoare poate duce la accidentare și daune materiale. Pentru a evita riscul deteriorării, citiți cu atenție acest manual înainte de a folosi congelatorul pentru prima dată. Acesta include informații importante referitoare la instalarea, siguranța, utilizarea și întreținerea Congelatorului dvs. Păstrați acest manual pentru utilizarea ulterioară.

CAPITOLUL 1: AVERTISMENTE GENERALE



AVERTISMENT: Păstrați deschiderile de ventilare ale congelatorului libere de orice obstrucționare.



AVERTISMENT: Nu utilizați dispozitive mecanice sau alte mijloace pentru a accelera procesul de dezghețare.



AVERTISMENT: Nu folosiți aparate electrice în interiorul congelatorului.



AVERTISMENT: Nu deteriorați circuitul agentului de refrigerare.



AVERTISMENT: Pentru a evita accidentarea sau deteriorarea, acest aparat electrocasnic trebuie instalat conform instrucțiunilor producătorului.



Cantitatea mică de agent de refrigerare R600a (un izobuten) folosită în acest congelator este prietenoasă cu mediul, dar și inflamabilă și explozivă dacă este aprinsă în spații închise.

- * Nu deteriorați circuitul cu gaz al răcitorului, în timpul transportării și poziționării congelatorului.
- * Nu depozitați niciun recipient cu materiale inflamabile, cum ar fi doze de spray sau cartușe reîncărcabile pentru extincătoare, în apropierea congelatorului.
- * Acest aparat electrocasnic este destinat utilizării în gospodărie și în aplicații similare, cum ar fi:
 - zonele de bucătărie cu personal din magazine, birouri și alte medii de lucru
 - în ferme și de către clienții hotelurilor, motelurilor și altor tipuri de medii rezidențiale
 - mediilor de tipul celor care oferă cazare și mic dejun;
 - catering și alte aplicații similare non-retail.
- * Congelatorul dvs. necesită o alimentare din rețeaua de 220-240V, 50 Hz. Nu folosiți nicio altă sursă de alimentare. Înainte de a racorda congelatorul, asigurați-vă că informațiile de pe plăcuța de specificații (tensiunea și sarcina de racordare) se potrivesc cu cele ale sursei de alimentare cu curent electric din rețea. Dacă aveți îndoieli, consultați un electrician calificat.
- * Acest aparat electrocasnic poate fi folosit de copiii în vârstă

CAPITOLUL 1: AVERTISMENTE GENERALE

de 8 ani și mai mari și de către persoanele cu capacități fizice, senzoriale sau mentale reduse sau cu lipsă de experiență și cunoștințe, în cazul în care se află sub supraveghere sau au fost instruite în ceea ce privește folosirea aparatului electrocasnic într-o manieră sigură și dacă înțeleg pericolele la care se expun. Copiii nu au voie să se joace cu aparatul electrocasnic. Curățarea și mentenanța nu vor fi executate de către copiii nesupravegheați.

- * Cablul de alimentare/ștecărul deteriorat poate cauza incendii sau vă poate electrocuta. În cazul în care este deteriorat și trebuie înlocuit, acest lucru trebuie realizat numai de personalul calificat.
- * Acest produs nu este destinat a fi utilizat la altitudini de peste 2000 de metri.

CAPITOLUL 1: AVERTISMENTE GENERALE

Eliminarea

- Toate ambalajele și materialele folosite sunt prietenoase cu mediul și reciclabile. Vă rugăm să eliminați toate ambalajele într-un mod care nu afectează mediul. Pentru mai multe detalii, consultați consiliul local.
- Când aruncați aparatul electrocasnic la fier vechi, tăiați cablul de alimentare cu curent electric și distrugeți ștecărul și cablul. Demontați clichetul ușii, pentru a împiedica blocarea copiilor înăuntru.
- Un ștecăr tăiat și introdus într-o priză de 16 amperi este un pericol grav pentru siguranță (electrocutare). Vă rugăm să vă asigurați că ștecărul tăiat este eliminat în siguranță.

Eliminarea aparatului dvs. electrocasnic vechi

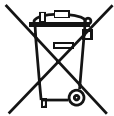

Acest simbol aplicat pe produs sau ambalaj indică faptul că produsul nu ar trebui considerat deșeu casnic. În schimb, acesta trebuie transportat la un oficiu de colectare a deșeurilor care se ocupă de reciclarea echipamentelor electrice și electronice. Materialele reciclate vor ajuta la protejarea resurselor naturale. Pentru mai multe informații privind reciclarea acestui produs, vă rugăm să contactați autoritățile locale, serviciile de eliminare a deșeurilor casnice sau magazinul de unde ați achiziționat produsul.

Vă rugăm să cereți informații de la autoritățile locale referitoare la eliminarea aparatelor electrice și electrocasnice pentru reutilizare, reciclare și recuperare.

Note:

- Vă rugăm să citiți cu atenție manualul de instrucțiuni, înainte de a instala sau folosi aparatul electrocasnic. Nu ne facem responsabili pentru deteriorările produse ca urmare a utilizării necorespunzătoare.
- Respectați toate instrucțiunile de pe dispozitivul dvs. electrocasnic și din manualul de instrucțiuni și păstrați acest manual într-un loc sigur, pentru a soluționa problemele apărute în viitor.
- Acest aparat electrocasnic a fost produs pentru utilizarea în locuințe și poate fi folosit exclusiv în medii casnice și pentru destinația specificată. Acesta nu este adecvat utilizării comerciale sau în comun. O astfel de utilizare va determina anularea garanției aparatului electrocasnic, iar compania noastră nu se va face responsabilă pentru daunele apărute.
- Acest aparat electrocasnic a fost produs pentru folosirea în locuințe și este adecvat exclusiv pentru răcirea/depozitarea alimentelor. Acesta nu este adecvat utilizării comerciale sau în comun și nici pentru depozitarea altor substanțe cu excepția produselor alimentare. Compania noastră nu se face responsabilă pentru daunele produse în caz contrar.



Avertismente privind siguranța

- Nu folosiți prelungitoare pentru racordarea congelatorului la sursa de alimentare cu curent electric.
- Cablul de alimentare/ștecărul deteriorat poate cauza incendii și vă poate electrocuta. În cazul în care este deteriorat și trebuie înlocuit, acest lucru trebuie realizat numai de personalul calificat.
- Nu îndoiți excesiv cablul de alimentare.
- Nu atingeți cablul de alimentare/ștecărul cu mâinile ude, deoarece acest lucru ar putea duce la scurtcircuit și electrocutare.
- Nu puneți sticle de apă sau cutii de băuturi în compartimentul congelatorului. Sticlele sau cutiile pot exploda.
- Nu atingeți cuburile de gheață făcute în vitrina frigorifică atunci când le scoateți, deoarece puteți suferi degerături și/sau tăieturi.
- Nu scoateți produsele din congelator cu mâinile umede sau ude. Acest lucru ar putea provoca jălituri ale pielii și degerături.
- Nu recongelați alimentele după decongelare.

Informații privind instalarea

Înainte de a despacheta și manipula congelatorul, acordați-vă puțin timp pentru a vă familiariza cu punctele prezentate mai jos.

- Nu îl așezați în bătaia directă a soarelui și poziționați-l departe de orice sursă de căldură, cum ar fi radiatorul.
- Aparatul dvs. electrocasnic ar trebui să fie la o distanță de cel puțin 50 cm față de plite, cuptoare pe gaz și centrul încălzitoarelor și trebuie să se afle la cel puțin 5 cm distanță de cuptoarele electrice.
- Nu expuneți congelatorul la umiditate sau ploaie.
- Congelatorul dvs. ar trebui poziționat la cel puțin 20 mm distanță de un alt frigider.
- Este necesar un spațiu liber de minimum 150 mm deasupra aparatului. Nu așezați nimic pe aparat.
- Pentru funcționarea în siguranță, este important ca vitrina frigorifică să fie sigură și echilibrată. Picioarele ajustabile sunt folosite pentru a aduce vitrina frigorifică la nivel. Asigurați-vă că aparatul dvs. electrocasnic este așezat la același nivel, înainte de a pune alimente în el.
- Vă recomandăm ca înainte de folosire, să ștergeți toate rafturile și tăvile cu o cârpă umezită în apă caldă, amestecată cu o lingură de bicarbonat de sodiu. După curățare, ștergeți cu apă curată și uscați-le.
- Instalați folosind distanțierele din plastic, care se găsesc în spatele aparatului electrocasnic. Răsuclii la 90 de grade (conform indicațiilor din diagramă). Acest lucru va împiedica atingerea condensatorului de perete.
- Congelatorul ar trebui amplasat pe un perete cu o distanță liberă care să nu depășească 75 mm.
- Acest aparat este creat pentru a funcționa în condiții climatice dificile (până la 43 °C sau 110° F) și este alimentat cu tehnologia „Freezer Shield”, care asigură că mâncarea înghețată în congelator nu se va dezgheța chiar dacă temperatura ambientală scade la -15 °C. Vă puteți instala aparatul într-o cameră neîncălzită, fără să vă faceți griji că mâncarea înghețată în congelator se va strica. Când temperatura ambientală revine la normal, puteți folosi în continuare aparatul ca de obicei.

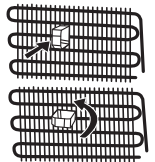

CAPITOLUL 1: AVERTISMENTE GENERALE

Înainte de folosirea congelatorului



- Înainte de a monta congelatorului, verificați dacă există deteriorări vizibile. Nu instalați și nu folosiți congelatorul în cazul în care este deteriorat.
- La utilizarea congelatorului pentru prima dată, păstrați-l în poziție verticală timp de cel puțin 3 ore înainte de a-l conecta la alimentarea din rețea. Acest lucru va permite operarea eficientă și va împiedica avariarea compresorului.
- La folosirea congelatorului pentru prima dată, există posibilitatea să simțiți un ușor miros. Acest lucru este perfect normal și mirosul se va estompa pe măsură ce congelatorul începe să se răcească.

Informații despre tehnologia No-Frost

Congelatoarele No-frost diferă față de alte congelatoare statice ca principiu de funcționare.

La congelatoarele normale, umiditatea intrată în congelator la deschiderea ușii și cea provenită din alimente, duce la formarea gheții în compartimentul congelator. Pentru a dezgheța compartimentul congelator, este necesar să opriți periodic congelatorul, să plasați alimentele congelate într-un recipient răcit separat și să îndepărtați gheața acumulată în compartimentul congelator.

Situația este complet diferită în cazul congelatoarelor no-frost. Aerul rece și uscat este suflat omogen și uniform în compartimentul congelator, prin câteva puncte de către un ventilator. Aerul rece dispersat în mod omogen și uniform între rafturi răcește toate alimentele în mod egal și uniform, evitând astfel umiditatea și formarea gheții.

Astfel, congelatorul dvs. no-frost este mai simplu de folosit, are o capacitate sporită și un aspect stilat.

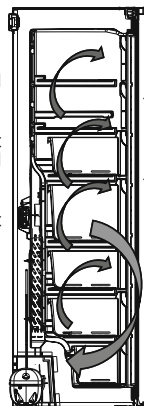

CAPITOLUL 2: CONGELATORUL DVS.

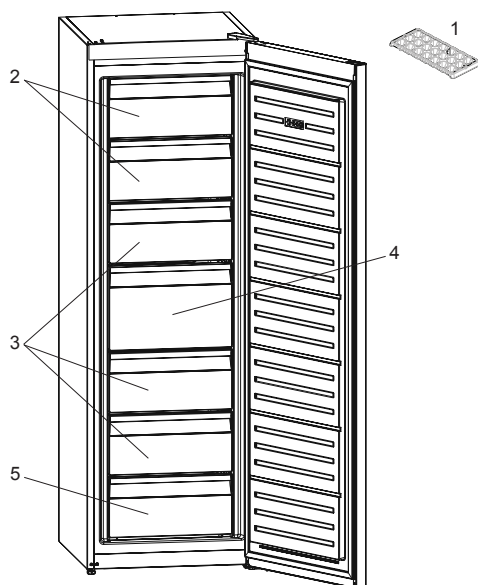

La anumite modele există un raft icematic în compartimentul superior.

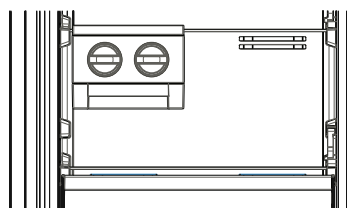

1. Tava de gheață *
2. Capac pentru congelator
3. Sertarele congelatorului
4. Sertarul mare al congelatorului
5. Sertarul inferior al congelatorului

*La anumite modele

Această figură a fost desenată în scop informativ, pentru a prezenta diversele componente și accesorii ale aparatului electrocasnic. Componentele pot varia, în funcție de modelul aparatului electrocasnic.

CAPITOLUL 3: FOLOSIREA CONGELATORULUI

Panou de control

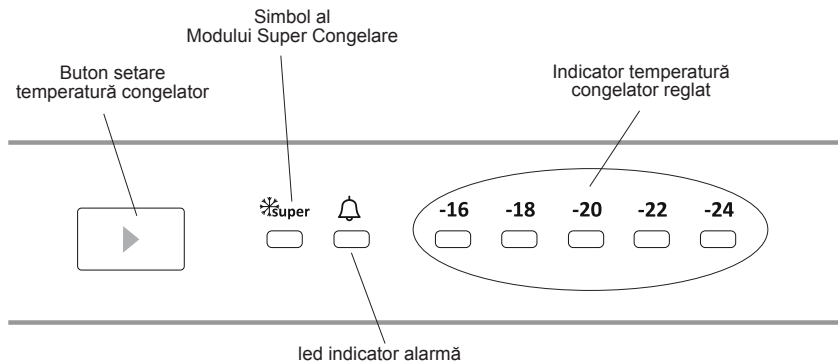

Buton setare temperatură partiție congelator

Acest buton vă permite să setați temperatura congelatorului. Pentru a seta valorile pentru partiția congelatorului, apăsați acest buton. De asemenea, utilizați acest buton pentru a activa modul SF.

Lumină alarmă

În cazul unei probleme în interiorul congelatorului, ledul alarmei va emite lumină de culoare roșie

Mod Super Congelare

Când trebuie să fie utilizat?

- Pentru congelarea unor cantități uriașe de alimente.
- Pentru congelarea alimentelor fast food.
- Pentru congelarea rapidă a alimentelor.
- Pentru depozitarea pentru un timp îndelungat a alimentelor sezoniere.

Cum se folosește?

- Apăsați butonul de setare a temperaturii până când lumina de super congelare se pornește.
- Ledul de super congelare se va aprinde în acest mod.
- Cantitatea maximă de alimente proaspete (în kilograme) care poate fi congelată în 24 de ore este prezentată pe eticheta aparatului.
- Pentru o performanță optimă a aparatului la capacitatea maximă de congelare, setați produsul la modul SF activ cu 24 ore înainte de a introduce alimente proaspete în congelator.

În timpul acestui mod:

Dacă apăsați butonul de setare a temperaturii, modul va fi anulat, iar setarea va fi restabilă de la -16.

Reglarea temperaturii congelatorului

- Temperatura inițială a display-ului de setare este de -18 °C.
- Apăsați o singură dată butonul de setare al congelatorului.
- De fiecare dată când apăsați butonul, temperatura setată va scădea. (-16 °C, -18 °C, -20 °C, super congelare)
- Dacă apăsați pe butonul de setare al congelatorului până când este afișat simbolul de super congelare pe display-ul

de setare al congelatorului și dacă nu ați apăsat vreun alt buton în următoarele 3 secunde,

Super Congelare va clipi.

- Dacă mențineți butonul apăsat, acesta va reporni de la ultima valoare.

Avertizări pentru setările de temperatură

- Temperatura ambiantă, temperatura alimentelor proaspete depozitate și frecvența deschiderii ușii afectează temperatura din congelator. Dacă este necesar, modificați setările de temperatură.
- Nu se recomandă funcționarea congelatorului în medii în care temperatura este mai mică de 10°C.
- Temperatura ar trebui setată ținând cont de frecvența deschiderii și închiderii ușii congelatorului, de cantitatea de alimente depozitată în acesta și de mediul în care este amplasat.
- Vă recomandăm ca la folosirea congelatorului pentru prima dată, acesta să fie lăsat să funcționeze timp de 24 ore neîntrerupte, pentru a asigura răcirea completă a acestuia. Nu deschideți ușa congelatorului și nu puneți alimente înăuntru pe această perioadă.
- Congelatorul dvs. are o funcție de întârziere de 5 minute, concepută pentru a preveni deteriorarea compresorului. După racordarea congelatorului dvs. la curent electric, acesta va începe să funcționeze normal după 5 minute.

CAPITOLUL 3: FOLOSIREA CONGELATORULUI

- Congelatorul dvs. este conceput pentru a funcționa la intervalele de temperatură ambiantă prevăzute în standarde, conform categoriei climatice din eticheta informativă. Nu se recomandă funcționarea congelatorului în medii care nu se încadrează în intervalele de temperatură menționate pentru eficiența răcirii.
- Acest aparat electrocasnic este conceput pentru utilizarea la o temperatură ambiantă în intervalul 10°C - 43°C.

Categoria climatică	Temperatura ambiantă °C
T	Între 16 și 43 (°C)
ST	Între 16 și 38 (°C)
N	Între 16 și 32 (°C)
SN	Între 10 și 32 (°C)

Distanțierul

- La închiderea ușii congelatorului se produce vacuum. Așteptați aproximativ 1 minute, pentru a-l redeschide
- Această aplicație este opțională pentru deschiderea ușoară a ușii. În jurul acestei zone poate apărea puțin condens și îl puteți elimina.

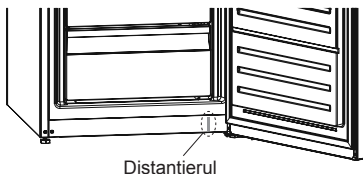

Accesorii

Icematic (La anumite modele)

- Scoateți tava pentru gheață.
- Umpleți-o cu gheață, până la linie.
- Așezați tava de gheață în poziția inițială.
- După formarea cuburilor de gheață, răsușiți mânerul, iar cuburile de gheață vor cădea în cutia pentru gheață.

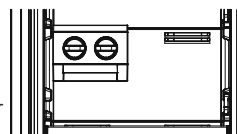

Notă:

- Nu umpleți cutia pentru gheață cu apă pentru a face gheață. Este posibil să fie defectă.
- Este posibil ca deplasarea aparatului de gheață să fie dificilă, cât timp frigiderul funcționează. În acest caz, trebuie curățat după îndepărtarea rafturilor de sticlă.

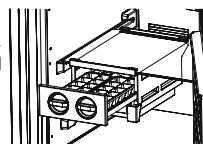

Tava de gheață (La anumite modele)

- Umpleți tava de gheață cu apă și așezați-o în compartimentul de congelare.
- După ce apa a înghețat complet, puteți rasucii tava așa cum arată figura, pentru a obține cuburile de gheață.



Curățarea

- **Înainte de curățarea congelatorului, decuplați alimentarea cu curent electric din rețea și scoateți ștăcărul din priză.**
- Nu spălați congelatorul turnând apă peste aceasta.
- Folosiți o cârpă sau un burete înmuiat în apă caldă cu săpun, pentru a șterge interiorul și exteriorul congelatorului.
- Îndepărtați cu atenție toate coșurile, glisând în sus și în jos, apoi curățați cu apă cu săpun. Nu le spălați în mașina de spălat sau în mașina de spălat vase.
- Nu folosiți solvenți, agenți de curățare abrazivi, agenți de curățare pentru sticlă sau agenți universali de curățare, pentru a vă curăța congelatorul. Acest lucru poate deteriora suprafețele din plastic și alte componente, din cauza substanțelor chimice pe care le conțin.
- Curățați condensatorul din spatele congelatorului cel puțin o dată, cu o perie moale sau un aspirator.

Asigurați-vă că este scos din priză congelatorul în timpul curățării.

Schimbarea LED-ului (Dacă se folosește LED ca sursă de iluminare)

Vă rugăm să contactați biroul de asistență Sharp, deoarece acestea trebuie înlocuite exclusiv de personalul autorizat.

Dezghetarea

Congelatorul dvs. se dezghetă automat. Apa formată ca urmare a dezghetării trece prin canalul de colectare a apei, se scurge în rezervorul de vaporizare din spatele congelatorului și se evaporă de la sine.

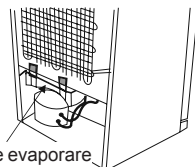

Tava de evaporare

CAPITOLUL 4: GHID DE DEPOZITARE A ALIMENTELOR

- Compartimentul congelator se utilizează la congelarea alimentelor proaspete, la depozitarea celor congelate pe durata indicată pe ambalaj, precum și la producerea cuburilor de gheață.
- Nu depozitați alimente proaspete și calde împreună cu alimente congelate deoarece acestea pot decongela alimentele congelate.
- În timpul congelării alimentelor proaspete (respectiv carne, pește și carne tocată) împărțiți-le în porții pentru o singură servire.
- Pentru depozitarea alimentelor congelate, instrucțiunile prezentate pe pachetele alimentelor congelate trebuie întotdeauna respectate cu atenție. Dacă nu se oferă informații, alimentele nu trebuie depozitate pe o perioadă mai lungă de 3 luni de la data achiziționării.
- Încărcare maximă: dacă doriți să păstrați cantități mari de alimente și să utilizați capacitatea maximă a congelatorului, puteți înlătura toate sertarele glisante, dar puteți păstra cortina congelatorului. Datorită acestui lucru, puteți depozita alimente voluminoase direct pe rafturi.
- Când cumpărați alimente congelate asigurați-vă că acestea au fost congelate la temperaturi potrivite, iar ambalajul este intact.
- Alimentele congelate trebuie să fie transportate în recipiente potrivite pentru a menține calitatea acestora și trebuie să fie returnate pe suprafețele de congelare ale unității în cel mai scurt timp cu putință.
- Dacă un pachet de alimente congelate prezintă semne de umiditate și umflare anormală, este probabil că acesta s-a fost depozitat anterior la o temperatură nepotrivită, iar conținutul s-a deteriorat.
- Perioada de depozitare a alimentelor congelate depinde de temperatura camerei, setarea termostatului, frecvența de deschidere a ușii, tipul de alimente și perioada de timp necesară pentru transportul produsului de la magazin la domiciliul dvs. Respectați întotdeauna instrucțiunile de pe pachet și nu depășiți niciodată durata maximă de depozitare specificată.

Dacă folosiți capacitatea maximă de congelare a congelatorului dvs.:

- În timpul congelării alimentelor proaspete, cantitatea maximă de alimente proaspete (în kg) care poate fi congelată în 24 de ore este indicată pe eticheta aparatului. (frigiderul dvs. are capacitatea de a congela 25 kg la 25°C ambiental)
- Pentru performanța optimă a aparatului de a ajunge la capacitatea maximă de congelare, activați modul Super Congelare (SF) cu 24 de ore înainte de a depozita alimentele proaspete în frigider.
- După depozitarea alimentelor proaspete în congelator, 24 de ore sunt de obicei suficiente pentru congelare. Modul „Super Congelare” se va dezactiva automat în 2-3 zile pentru a economisi energie.

Dacă congelați o cantitate mică (până la 3 kg) în congelatorul dvs.:

- Depozitați alimentele dvs. fără să le atingeți pe cele deja congelate și activați modul „Congelare rapidă”. Vă puteți pune alimentele alături de alte alimente congelate după ce s-au congelat complet (după minim 24 ore).
- Nu recongelați alimentele după ce acestea s-au decongelat. Acest lucru ar putea cauza probleme de sănătate, cum ar fi toxinfecțiile alimentare.
- Lăsați alimentele fierbinți să se răcească complet înainte de a le depozita în congelator.
- Când cumpărați alimente congelate asigurați-vă că acestea au fost congelate la temperaturi potrivite, iar ambalajul este intact.

CAPITOLUL 5: INVERSAREA UȘILOR

Repoziționarea ușii

- Posibilitatea de a inversa ușile depinde de tipul de congelator pe care îl dețineți.
- Acest lucru nu este posibil atunci când mânerul este fixat în partea din față a aparatului electrocasnic.
- Dacă modelul dvs. nu are mâner există posibilitatea de a inversa ușile, însă acest lucru trebuie efectuat de personalul autorizat. Vă rugăm să apelați service-ul Sharp.

CAPITOLUL 6: REMEDIEREA DEFECȚIUNILOR

Congelatorul dvs. este dotat cu un sistem încastrat de detectare a erorilor, care vă poate oferi îndrumare în cazul în care congelatorul nu funcționează conform așteptărilor. În acest caz, pe Panoul de comandă se va afișa un cod de eroare. Cele mai frecvente coduri de eroare sunt prezentate mai jos. În cazul în care vitrina frigorifică afișează un cod de eroare neprezentat mai jos, contactați biroul de asistență Sharp.

Ledul indicator alarmă se aprinde	TIP EROARE	DE CE	CE TREBUIE FĂCUT
	„Avertisment Defecțiune”	Există piese defecte sau răcirea nu funcționează	Verificați dacă ușa este deschisă sau nu. Dacă ușa nu este deschisă, contactați biroul de asistență Sharp, de îndată ce este posibil.

CAPITOLUL 4: GHID DE DEPOZITARE A ALIMENTELOR

Verificați avertismentele:

În cazul în care congelatorul dvs. nu funcționează;

- Există o pană de curent?
- Ștecărul este conectat corect la priză?
- Siguranța prizei la care este conectat ștecărul sau siguranța principală a sărit?
- Există o defecțiune la priză? Pentru a verifica acest lucru, conectați frigiderul într-o priză funcțională verificată.

Congelatorul dvs. nu răcește suficient;

- Ajustarea temperaturii este corectă?
- Ușa congelatorului este deschisă frecvent și lăsată deschisă pe perioadă îndelungată?
- Ușa congelatorului este închisă corespunzător?
- Ați pus un preparat sau un aliment în congelator care intră în contact cu peretele din spate al acestuia, astfel încât să împiediceți circulația aerului?
- Congelatorul este excesiv de plin?
- Există o distanță adecvată între congelator și pereții din spate și cei laterali?
- Temperatura ambientală se încadrează în valorile specificate în manualul de utilizare?

În cazul în care alimentele din congelator sunt răcite excesiv

- Ajustarea temperaturii este corectă?
- Există multe alimente puse recent în compartimentul congelatorului?

În cazul în care congelatorul dvs. funcționează cu zgomot puternic;

Pentru a menține nivelul de răcire stabilit, compresorul poate fi activat periodic. Zgomotele produse de congelator în acest moment sunt normale și sunt cauzate de funcționarea acestuia. Atunci când nivelul de răcire necesar este atins, zgomotele se vor reduce automat. Dacă zgomotele persistă;

- Aparatul dvs. electrocasnic este stabil? Picioarele sunt reglate?
- Există un obiect în spatele congelatorului?
- Rafterurile sau vasele de pe rafturi vibrează? Repoziționați rafturile și/sau vasele dacă este cazul.
- Obiectele de pe congelatorul dvs. vibrează?

Zgomote normale;

Zgomot de gheață spartă:

- În timpul dezghețării automate.
- Când aparatul electrocasnic este răcit sau încălzit (datorită extinderii materialului aparatului electrocasnic).

Zgomot scurt de fisurare: se aude când termostatul cuplează/decuplează compresorul.

Zgomotul compresorului (zgomot normal al motorului): Acest zgomot indică funcționarea corectă a compresorului. Compresorul poate emite zgomote pe o perioadă scurtă atunci când este activat.

Zgomot de bule și împroșcare: Acest zgomot este provocat de curgerea agentului de refrigerare prin tubulatura sistemului.

Zgomot de apă curgând: Zgomot normal de apă curgând în containerul de evaporare în timpul dezghețării. Zgomotul se poate auzi în timpul dezghețării.

Zgomot de aer suflat (zgomot normal al ventilatorului): Acest zgomot poate fi auzit în congelatorul No-frost în timpul funcționării normale a sistemului ca urmare a circulației aerului.

În cazul în care în interiorul congelatorului se acumulează umiditate.

- Alimentele au fost ambalate corespunzător? Containerele au fost bine uscate înainte de a fi puse în congelator?
- Ușa congelatorului este deschisă frecvent? Când se deschide ușa, umiditatea din aerul din cameră pătrunde în congelator. În special dacă nivelul umidității din cameră este prea mare, umidificarea va spori cu cât se deschide ușa mai frecvent.

Dacă ușile nu sunt deschise și închise corespunzător;

- Pachetele de alimente împiedică închiderea ușii?
- Sunt poziționate corect ușa, coșurile și cutia pentru gheață?
- Garnitura ușii este ruptă sau deteriorată?
- Congelatorul este amplasat pe o suprafață plană?

În cazul în care muchiile dulapului congelatorului cu care intră în contact îmbinările ușilor sunt calde;

În special pe timpul verii (vreme caniculară), suprafețele de îmbinare se pot încălzi în timpul funcționării compresorului și acest lucru este normal.

NOTE IMPORTANTE:

- Siguranța termică de protecție a compresorului va sări după o pană bruscă de curent sau după scoaterea aparatului electrocasnic din priză, deoarece gazul din sistemul de răcire nu este stabilizat. Acest lucru este normal, iar congelatorul va reporni după 4 sau 5 minute.
- Unitatea de răcire a congelatorului este ascunsă pe peretele din spate. Din acest motiv, pe suprafața din spate a congelatorului pot apărea picături de apă sau gheață din cauza funcționării compresorului la intervalele specificate. Acest lucru este normal. Nu trebuie să efectuați nicio operație de dezghețare, decât dacă gheața este excesivă.
- Dacă nu veți folosi congelatorul pe o perioadă îndelungată (de exemplu pe timpul vacanțelor de vară), scoateți-l din priză. Curățați congelatorul în conformitate cu Capitolului 4 și lăsați ușa deschisă, pentru a împiedica formarea umidității și a mirosurilor.
- Aparatul electrocasnic pe care l-ați achiziționat este conceput pentru utilizarea casnică și poate fi folosit numai în locuință și pentru destinația indicată. Acesta nu este adecvat utilizării comerciale sau în comun. În cazul

CAPITOLUL 6: REMEDIEREA DEFECȚIUNILOR

În care consumatorul folosește aparatul electrocasnic într-o manieră care nu respectă aceste caracteristici, subliniem faptul că producătorul și reprezentantul nu se fac responsabili pentru nicio reparație sau defecțiune în perioada de garanție.

- În cazul în care problema persistă și după ce ați urmat instrucțiunile de mai sus, vă rugăm să contactați un prestator de servicii autorizat.

CAPITOLUL 7: SFATURI PENTRU ECONOMISIREA ENERGIEI

- Nu instalați aparatul electrocasnic aproape de dispozitivele generatoare de căldură, cum ar fi plita, cuptorul, mașina de spălat vase sau radiatorul și poziționați aparatul în cea mai rece parte a încăperii.
- Așezați aparatul electrocasnic într-o cameră bine ventilată și asigurați-vă că orificiile de aerisire ale dispozitivului nu sunt obstrucționate.
- Lăsați întotdeauna alimentele calde să se răcească la temperatura camerei, înainte de a le pune în congelator.
- Încercați să evitați să țineți ușa deschisă pe perioade îndelungate sau să deschideți prea des ușa, deoarece aerul cald va pătrunde în congelator și va determina comutarea prea frecventă a compresorului.
- Asigurați-vă că nu există obstacole, care să împiedice închiderea corespunzătoare a ușii.
- Acoperiți alimentele înainte de a le pune în congelator. Acest lucru reduce acumularea de umiditate în interiorul unității.
- Consultați secțiunea "setări temperatură" pentru setările aferente controlului temperaturii.
- Nu blocați orificiile de ventilație cu aer rece. Dacă procedați astfel, congelatorul nu va mai funcționa și va folosi mai multă energie.
- Păstrați congelatorul plin.
- Aduceți congelatorul la nivel, astfel încât ușa să se închidă etanș.
- Curățați periodic partea din spate a aparatului electrocasnic folosind un aspirator sau o perie, pentru a preveni consumul excesiv de curent electric.
- Mențineți garniturile ușii curate și pliabile. Înlocuiți garniturile dacă sunt uzate.

Sadržaj

POGLAVLJE -1: OPĆA UPOZORENJA	84
POGLAVLJE -2: VAŠ ZAMRZIVAČ.....	87
POGLAVLJE -3: KORIŠTENJE VAŠEG ZAMRZIVAČA.....	88
POGLAVLJE -4: SMJERNICE U VEZI POHRANE HRANE	90
POGLAVLJE -5: PREOKRETANJE VRATA.....	90
POGLAVLJE -6: RJEŠAVANJE PROBLEMA.....	90
POGLAVLJE -7: SAVJETI ZA UŠTEDU ENERGIJE	92

Vaš zamrzivač zadovoljava trenutne sigurnosne zahtjeve. Neprikladna upotreba može dovesti do osobne ozljede i oštećenja imovine. Kako biste izbjegli rizik od oštećenja, pažljivo pročitajte priručnik prije korištenja vašeg zamrzivača po prvi puta. On sadrži važne sigurnosne informacije o ugradnji, sigurnosti, korištenju i održavanju vašeg zamrzivača. Ovaj priručnik zadržite za upotrebu u budućnosti.

POGLAVLJE -1: OPĆA UPOZORENJA



UPOZORENJE: Neka otvori za ventilaciju zamrzivača budu slobodni od prepreka.



UPOZORENJE: Nemojte koristiti mehaničke uređaje za ubrzavanje procesa odmrzavanja.



UPOZORENJE: Nemojte koristiti ostale električne naprave unutar zamrzivača.



UPOZORENJE: Nemojte oštetiti krug hladnjaka.

UPOZORENJE: Kako biste izbjegli osobne ozljede ili oštećenja, ova naprava mora biti ugrađena u skladu s uputama proizvođača.



Mala količina sredstva za hlađenje u ovom zamrzivaču ne šteti okolišu R600a (izobuten) te je zapaljiv i eksplozivan ako se zapali u zatvorenim uvjetima.

- * Nemojte oštetiti krug plina zamrzivača tijekom prenošenja i postavljanja.
- * Ne spremajte nikakve spremnike sa zapaljivim materijalima poput limenki sa sprejem ili uloške za punjenje aparata za gašenje požara u blizini zamrzivača.
- * Ova naprava namijenjena je upotrebi u domaćinstvu te sličnim primjenama poput sljedećih:
 - područja s kuhinjama unutar trgovine, uredima i u ostalim radnim okolinama;
 - farmerske kuće i od strane klijenata u hotelima, motelima i ostalim vrstama stambene okoline
 - okoline vezane uz prenočište;
 - catering i slične primjene nevezane uz maloprodaju
- * Vaš zamrzivač zahtjeva napajanje od 220 - 240 V, 50 Hz. Ne koristite nikakvo drugo napajanje. Prije spajanja vašeg zamrzivača, pobrinite se da informacije na pločici s podacima (u vezi napona i povezanog opterećenja) odgovara glavnom napajanju. Ako niste sigurni, posavjetujte se s kvalificiranim električarom)
- * Ovu napravu mogu koristiti djeca od 8 godina naviše i osobe sa smanjenim fizičkim, osjetilnim ili mentalnim sposobnostima ili s manjkom iskustva i znanja, ako su pod nadzorom ili su im dane upute u vezi korištenja naprave na

POGLAVLJE -1: OPĆA UPOZORENJA

siguran način te razumiju uključene opasnosti. Djeca se ne smiju igrati s napravom. Čišćenje i korisničko održavanje meće izvoditi djeca bez nadzora.

- * Oštećena žica za napajanje/utikač mogu uzrokovati požar ili uzrokovati strujni udar. Ako su oštećeni, moraju se zamijeniti, a to može izvesti samo kvalificirano osoblje.
- * Ovaj uređaj nije namijenjen za uporabu na nadmorskim visinama iznad 2000 m.

POGLAVLJE -1: OPĆA UPOZORENJA

Odlaganje

- Sva ambalaža i materijali koji se koriste su ekološki prihvatljivi te se mogu reciklirati. Molimo da svu ambalažu odložite na ekološki prihvatljiv način. Za daljnje detalje posavjetujte se sa svojim lokalnim vijećem.
- Ako će se naprava odložiti kao otpadni materijal, odrežite kabel za strujno napajanje i uništite utikač i kabel. Onemogućite hvatač za vrata kako biste spriječili da djeca ostanu zarobljena unutra.
- Odrezani utikač koji je umetnut u 16-ampersku utičnicu je ozbiljna sigurnosna opasnost (udar). Molimo da se pobrinete da odrezani utikač bude odložen na siguran način.

Odlaganje vaše stare naprave



Ovaj simbol na proizvodu ili ambalaži ukazuje na to da se proizvod ne smije tretirati kao kućanski otpad. Umjesto toga, mora se dostaviti na mjesto za prikupljanje primjenjivog otpada koje reciklira električnu i elektroničku opremu. Materijali koji se mogu reciklirati će pomoći u održavanju prirodnih izvora. Za više detaljnih informacija u vezi recikliranja ovog proizvoda molimo da kontaktirate lokalne vlasti, ustanovu za odlaganje kućanskog otpada ili trgovinu u kojoj ste kupili proizvod.

Molimo, pitajte lokalne vlasti u vezi odlaganja otpadne električne i elektroničke opreme u svrhu ponovne upotrebe, recikliranja i obnove.

Napomene:

- Molimo da prije ugradnje i korištenja vaše naprave pažljivo pročitate priručnik s uputama. Mi nismo odgovorni za oštećenje do kojeg je došlo zbog neispravnog korištenja.
- Slijedite sve upute na vašoj napravi i u priručniku s uputama te čuvajte ovaj priručnik na sigurnom mjestu kako biste riješili probleme do kojih će možda doći u budućnosti.
- Ova naprava je proizvedena kako bi se koristila u domovima te se može koristiti samo u domaćim okolinama i za specifičnu namjenu. Nije prikladna za komercijalnu ili zajedničku upotrebu. Takva upotreba dovest će do poništenja jamstva naprave i naša tvrtka neće biti odgovorna za nastale gubitke.
- Ova naprava je proizvedena kako bi se koristila u kućama i prikladna je samo za hlađenje / skladištenje hrane. Nije prikladna za komercijalnu ili zajedničku upotrebu i/ili za skladištenje ostalih tvari osim hrane. Naša tvrtka nije odgovorna za nastale gubitke u suprotnom slučaju.

Sigurnosna upozorenja



- Ne spajajte svoj zamrzivač na glavno strujno napajanje pomoću produžnog kabela.
- Oštećena žica za napajanje/utikač mogu uzrokovati požar ili uzrokovati strujni udar. Ako su oštećeni, moraju se zamijeniti, a to može izvesti samo kvalificirano osoblje.
- Nikada nemojte prekomjerno savijati žicu za napajanje.
- Nikada nemojte dirati žicu za napajanje / utikač mokrim rukama, jer to može dovesti do strujnog udara radi kratkog spoja.
- U zamrzivač nemojte stavljati staklene boce niti limenke s pićem. Boce ili limenke mogu eksplodirati.
- Kada uzimate led iz zamrzivača, nemojte ga dirati, led može uzrokovati ozeblina i/ili porezotine.
- Ne vadite predmete iz zamrzivača ako su vam ruke vlažne ili mokre. To može uzrokovati ozeblina na koži ili ozeblina.
- Nakon što ste jednom odmrznuli hranu, nemojte je ponovno zamrzavati.

Informacije o ugradnji

Prije nego što otpakirate i počnete s postavljanjem svog zamrzivača, molimo da se upoznete sa sljedećim točkama.

- Maknite se od izravnog sunčevog svjetla i dalje od izvora topline poput radijatora.
- Vaša naprava mora biti barem 50 cm dalje od štednjaka, plinskih pećnica i grijača te mora biti barem 5 cm dalje od električnih pećnica.
- Svoj zamrzivač ne izlažite vlazi ili kiši.
- Vaš zamrzivač mora biti postavljen barem 20 mm dalje od drugog zamrzivača.
- Potreban je razmak od najmanje 150 mm na vrhu uređaja. Ne stavljajte ništa na uređaj.
- Zbog sigurnog rada je važno da vaš zamrzivač bude siguran i u ravnini. Za poravnanje vašeg zamrzivača koristite se pedesive noge. Pobrinete se da vaša naprava bude u ravnini prije nego što počnete stavljati hranu unutra.
- Preporučujemo da prije upotrebe obrišete sve police i ladice pomoću krpe namočene u toplu vodu izmiješana sa žličicom bikarbona sode. Nakon čišćenja isperite toplom vodom i osušite.
- Ugradite pomoću plastičnih vodilica za razmak koje možete pronaći na stražnjoj strani naprave. Okrenite za 90 stupnjeva (kao što je prikazano na shemi). Tako kondenzator neće dodirivati zid.
- Zamrzivač mora biti postavljen kraj zida sa slobodnim razmakom od ne više od 75 mm.
- Ovaj uređaj osmišljen je za rad u teškim klimatskim uvjetima (do 43 °C ili 110 °F) i opremljen je tehnologijom Freezer Shield koja osigurava da se hrana smrznuta u zamrzivaču neće odmrznuti čak i ako temperatura okoline dosegne -15 °C. Stoga ovaj uređaj možete postaviti u negrijanu prostoriju bez brige o kvarenju smrznute hrane u zamrzivaču. Kada se temperatura okoline vrati na uobičajenu, možete nastaviti upotrebljavati uređaj kao i obično.

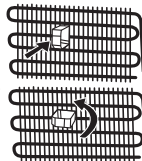

POGLAVLJE -1: OPĆA UPOZORENJA

Prije korištenja vašeg zamrzivača



- Prije postavljanja vašeg zamrzivača provjerite ima li kakvih vidljivih oštećenja. Ne ugrađujte niti ne koristite zamrzivač ako je oštećen.
- Kada koristite svoj zamrzivač po prvi puta, držite ga u uspravnom položaju barem 3 sata prije nego što ga uključite u napajanje. Tako će se omogućiti učinkovit rad te spriječiti oštećenja na kompresoru.
- Možda ćete kod prve upotrebe zamrzivača primijetiti lagan miris. To je u potpunosti normalno i nestat će kada se zamrzivač počne hladiti.

Podaci o tehnologiji No Frost

Zamrzivači s tehnologijom No Frost razlikuju se od drugih statičkih zamrzivača u pogledu načina rada.

Kod normalnih zamrzivača vlaga koja ulazi u zamrzivač pri otvaranju vrata i vlaga hrane uzrokuju zamrzavanje u odjeljku za zamrzavanje. Za odmrzavanje leda u odjeljku za zamrzavanje, trebate periodički isključiti zamrzivač, staviti hranu koju je potrebno zamrznuti u posebno hladeni spremnik i ukloniti led koji se nakupio u odjeljku za zamrzavanje.

Kod zamrzivača s tehnologijom No Frost situacija je potpuno drugačija. Suhi i hladni zrak homogeno se i ravnomjerno ispuhuje preko ventilatora u odjeljak za zamrzavanje iz nekoliko točaka. Hladni zrak raspršuje se homogeno i ravnomjerno između policica, hladi svu hranu jednako i ravnomjerno, čime sprječava vlagu i zamrzavanje.

Stoga vam vaš zamrzivač s tehnologijom No Frost uz veliki kapacitet i elegantan izgled omogućuje i jednostavnu upotrebu.

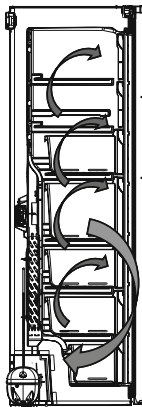

POGLAVLJE -2: VAŠ ZAMRZIVAČ

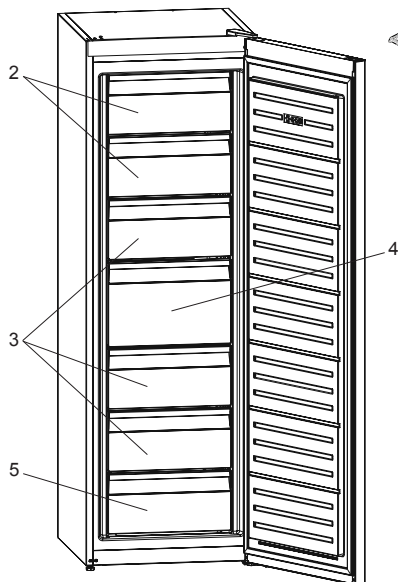

Kod nekih modela postoji policica s ledomatom u gornjoj košari.

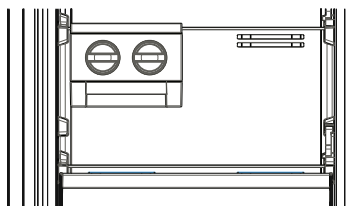

1. Pladanj za led *
2. Zaklopka zamrzivača
3. Ladice zamrzivača
4. Velika ladica zamrzivača
5. Donja ladica zamrzivača

* U nekim modelima

Ova slika je izrađena u svrhu pružanja informacija te kako bi prikazala različite dijelove i dodatnu opremu naprave. Dijelovi se mogu razlikovati s obzirom na model naprave.

POGLAVLJE -3: KORIŠTENJE VAŠEG ZAMRZIVAČA

Upravljačka ploča

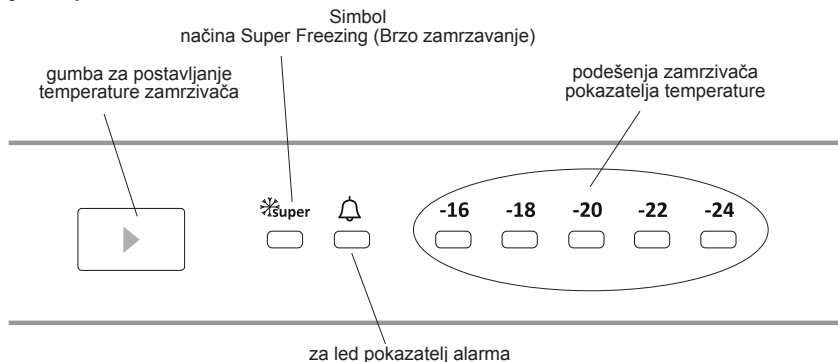

Gumb za postavljanje temperature odjeljenja zamrzivača

Ovim se gumbom omogućuje postavljanje temperature zamrzivača. Pritisnite ovaj gumb kako biste postavili vrijednosti za odjeljenja zamrzivača. Upotrijebite ovaj gumb kako biste aktivirali i način SF.

Svjetlo alarma

U slučaju problema unutar zamrzivača svjetlo alarma zasvijetlit će crvenim svjetlom

Način super freezer (brzo zamrzavanje)

Kada se upotrebljava?

- Za zamrzavanje velikih količina hrane.
- Za zamrzavanje brze hrane.
- Za brzo zamrzavanje hrane.
- Za pohranjivanje sezonske hrane na dulje vrijeme.

Kako upotrebljavati?

- Pritisnite gumb za postavljanje temperature dok ne zasvijetli svjetlo za način super freezing.
- Led svjetlo za način super freezing zasvijetlit će tijekom tog načina rada.
- Maksimalna količina svježe hrane (u kilogramima) koju je moguće zalediti unutar 24 sata prikazana je na naljepnici uređaja.
- Za optimalnu učinkovitost uređaja pri maksimalnom kapacitetu zamrzivača postavite uređaj na aktivni način SF 24 sata prije nego u zamrzivač stavite svježu hranu.

U ovom načinu:

Ako pritisnete gumb za postavljanje temperature, poništiti će se način rada i postavka će se vratiti s temperature na -16.

Postavke temperature zamrzivača

- Početna temperatura na zaslonu postavki iznosi -18 °C.
- Pritisnite jednom gumb za postavke zamrzivača.
- Svaki put kad pritisnete gumb, smanjit će se postavljena temperatura. (-16 °C, -18 °C, -20 °C,... brzo zamrzavanje)

- Ako držite pritisnutim gumb dok se simbol za način Super Freezer ne prikaže na zamrzivaču

Ako se prikazuje zaslon postavki i ne pritisnete bilo koji gumb unutar sljedeće 3 sekunde, zatrepit će svjetlo za način rada Super Freezing.

- Ako ga nastavite pritiskati, ponovno će se pokrenuti s posljednje vrijednosti.

Upozorenja vezana uz postavke temperature

- Okolna temperatura, temperatura svježe spremljene hrane i učestalost otvaranja vrata utječu na temperaturu u zamrzivaču. Ako je potrebno, promijenite postavku temperature.
- Ne preporučuje se da zamrzivačem rukujete u okolinama hladnijima od 10°C.
- Postavka temperature mora biti postavljena s obzirom na učestalost otvaranja i zatvaranja vrata zamrzivača, količinu hrane spremljene u zamrzivač i okolinu u kojoj je postavljena naprava.
- Preporučujemo da se zamrzivač kod prve upotrebe ostavi da radi neprekidno 24 sata kako bi se osiguralo da se do kraja ohladi. Ne otvarajte vrata zamrzivača, niti ne stavljajte hranu unutra u tom razdoblju.
- Vaš zamrzivač ima ugrađenu funkciju odgode od 5 minuta, dizajnirani kako bi se spriječilo oštećenje kompresora. Kada je zamrzivač spojen na napajanje, on će početi raditi normalno nakon 5 minuta.
- Vaš zamrzivač je dizajniran kako bi radio u intervalima okolne temperature navedenima u standardima, u skladu s klimatskim razredom navedenim na naljepnici s informacijama. Ne preporučuje se da zamrzivač radi u okolini čija temperatura je izvan navedenih intervala u vezi učinkovitosti hlađenja.

POGLAVLJE -3: KORIŠTENJE VAŠEG ZAMRZIVAČA

- Ova naprava je dizajnirana za upotrebu kod okolnih temperatura u rasponu od 10 °C - 43 °C.

Klimatski razred	Okolna temperatura °C
T	Između 16 i 43 (°C)
ST	Između 16 i 38 (°C)
N	Između 16 i 32 (°C)
SN	Između 10 i 32 (°C)

Držać razmaka

- Kada se vrata zamrzivača zatvore, stvara se vakuum. Pričekajte oko 1 minutu prije ponovnog otvaranja.
- To se događa zbog lakšeg otvaranja vrata. S tom značajkom se oko tog područja stvara malo kondenzacije, a vi je možete maknuti.

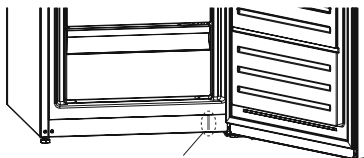

Držać razmaka

Dodatna oprema

Icematic (U nekim modelima)

- Izvadite pladanj za izradu leda
- Ulijte vodu sve do crte.
- Pladanj za izradu leda stavite u izvorni položaj
- Kada se formiraju kockice leda, okrenite polugu kako biste ispustili kockice leda u kutiju za led.

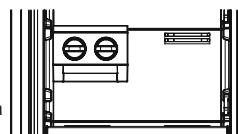

Napomena:

- Kutiju za led nemojte puniti vodom radi izrade leda. Može se slomiti.
- Micanje ledomata bit će otežano za vrijeme rada hladnjaka. U tom slučaju ga je potrebno očistiti nakon skidanja staklenih polica.

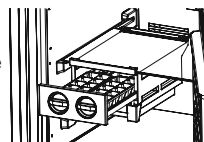

Posuda za led (U nekim modelima)

- Napunite posudu za led sa vodom i stavite je u zamrzivač.
- Nakon što se voda pretvorila u led, možete laganim rotiranjem posude (kao što je prikazano na slici) izvaditi led.

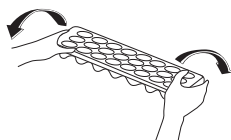
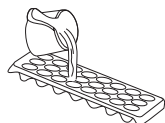

Čišćenje

- **Prije čišćenja vašeg zamrzivača isključite napajanje i izvadite utikač iz utičnice.**
- Zamrzivač ne perite tako da unutra lijevate vodu.
- Upotrijebite toplu, sapunastu krpu ili spužvu kako biste obrisali unutrašnjost i vanjski dio vašeg zamrzivača.
- Pažljivo izvadite sve košare tako da ih proklizete prema gore ili prema van i očistite sapunastom vodom. Ne perite u stroju za pranje rublja ili suda.
- Ne koristite otapala, abrazivna sredstva za čišćenje, sredstva za čišćenje stakla niti univerzalna sredstva za čišćenje kako biste očistili svoj zamrzivač. To može dovesti do oštećenja plastičnih površina i ostalih dijelova s kemikalijama koje sadrže.
- Očistite kondenzator na stražnjem dijelu vašeg zamrzivača barem jednom na godinu pomoću meke četke ili usisavača.

Pobrinite se da vaš zamrzivač bude iskopčan iz napajanja tijekom čišćenja.

Zamjena LED svjetla (ako je osvijetljenje osigurano LED trakom)

Kontaktirajte službu za podršku korisnicima Sharp, jer ih zamijeniti može samo ovlašteno osoblje.

Odmrzavanje

Vaš zamrzivač odmrzava se automatski. Voda nastala kao rezultat odmrzavanja prolazi kroz žlijeb za prikupljanje vode, teče u spremnik isparavanja iza vašeg zamrzivača te samostalno isparava tamo.



Pladanj za isparavanje

POGLAVLJE -4: SMJERNICE U VEZI POHRANE HRANE

- Odjeljak za zamrzavanje upotrebljava se za zamrzavanje svježe hrane, za pohranjivanje zamrznute hrane u razdoblju navedenom na ambalaži te za izradu kockica leda.
- Nemojte stavljati svježu i toplu hranu pored zamrznute hrane jer može doći do odmrzavanja zamrznute hrane.
- Kada zamrzavate svježu hranu (npr. meso, ribu i mljeveno meso), podijelite je u porcije koje ćete upotrijebiti za jedan obrok.
- Uvijek pažljivo slijedite upute na ambalaži zamrznute hrane za pohranjivanje zamrznute hrane. Ako na ambalaži nisu navedeni nikakvi podaci, hrana se ne smije držati pohranjena dulje od 3 mjeseca od datuma kupnje.
- Maksimalno opterećenje: ako želite pohraniti velike količine hrane i upotrebljavati maksimalni kapacitet mreže zamrzivača, možete ukloniti sve klizne ladice i pritom zadržati kričla zamrzivača. Ova značajka omogućava pohranjivanje glomaznih predmeta izravno na policama.
- Kada kupujete zamrznutu hranu, provjerite je li ta hrana zamrznuta na prikladnim temperaturama i je li pakiranje očuvano.
- Zamrznutu hranu treba prenositi u odgovarajućim spremnicima kako bi se zadržala njezina kvaliteta i vratiti u zamrzivač u što kraćem vremenu.
- Ako uočite vlagu i tragove neobičajenog bubrenja na ambalaži zamrznute hrane, vjerojatno je prethodno bila pohranjena na neprimjerenj temperaturi te se njezin sadržaj pokvario.
- Vrijeme čuvanja zamrznute hrane ovisi o sobnoj temperaturi, postavkama termostata, učestalosti otvaranja vrata, vrsti hrane i vremenu potrebnom da se proizvod dostavi iz trgovine do vaše kuće. • Uvijek se pridržavajte uputa navedenih na ambalaži i nikada nemojte držati hranu pohranjenu dulje nego što je navedeno.

Ako upotrebljavate maksimalni kapacitet zamrzavanja vašeg zamrzivača:

- Kada zamrzavate svježu hranu, najveća količina svježe hrane (u kg) koja se može zamrznuti unutar 24 sata prikazana je na naljepnici uređaja. (vaš hladnjak može zamrznuti 25 kg pri temperaturi okoline od 25 °C)
- Za optimalan rad uređaja i dostizanje maksimalnog kapaciteta zamrzavanja, aktivirajte način Super Freeze (SF) 24 sata prije nego što stavite svježu hranu u zamrzivač.
- Nakon što stavite svježu hranu u zamrzivač, obično je za zamrzavanje dovoljno 24 sata. Način Super Freeze automatski će se deaktivirati nakon 2 do 3 dana radi uštede energije.

Ako zamrzavate malu količinu (do 3 kg) u zamrzivaču:

- Postavite hranu tako da ne dodiruje već zamrznutu hranu i aktivirajte način Fast Freezing. Hranu možete staviti pored druge zamrznute hrane nakon što se potpuno zamrzne (nakon najmanje 24 sata).
- Nemojte ponovno zamrzavati zamrznutu hranu nakon odmrzavanja. To može uzrokovati zdravstvene probleme poput otrovanja hranom.
- Toplu hranu ostavite da se u potpunosti ohladi prije nego što je stavite u zamrzivač.
- Kada kupujete zamrznutu hranu, provjerite je li ta hrana zamrznuta na prikladnim temperaturama i je li pakiranje očuvano.

POGLAVLJE -5: PREOKRETANJE VRATA

Ponovno postavljanje vrata

- To da li ćete moći preokrenuti vrata ovisi o tome koji zamrzivač imate.
- Nije moguće tamo gdje su ručke pričvršćene s prednje strane naprave.
- Ako vaš model nema ručke, moguće je preokrenuti vrata, no to mora izvesti ovlašteno osoblje. Molimo, nazovite Sharpov servis.

POGLAVLJE -6: RJEŠAVANJE PROBLEMA

Vaš zamrzivač je opremljen ugrađenim sustavom za detekciju kvara koji vas može voditi ako vaš zamrzivač ne radi prema očekivanom. U slučaju pogreške će se kod prikazati na upravljačkoj ploči. Najčešći kodovi pogreške prikazani su ispod. Ako vaš zamrzivač prikazuje kod koji nije prikazan ispod, kontaktirajte službu za podršku korisnicima tvrtke Sharp.

Uključuje se led pokazatelj alarma	VRSTA POGREŠKE	ZAŠTO	ŠTO UČINITI
	„Upozorenje na pogrešku“	Postoji dio / postoje dijelovi koji ne funkcioniraju ili je došlo do greške u hlađenju	Provjerite jesu li vrata otvorena ili nisu. Ako vrata nisu otvorena, kontaktirajte Sharpovu službu za pomoć korisnicima što prije moguće.

Provjerite upozorenja:

Ako vaš zamrzivač ne radi:

- Da li je došlo do nestanka struje?
- Da li je utikač ispravno umetnut u utičnicu?

POGLAVLJE -4: SMJERNICE U VEZI POHRANE HRANE

- Da li je izgorio osigurač utičnice u koju je umetnut utikač ili je izgorio glavni osigurač?
- Da li je utičnica ispravna? Kako biste to provjerili, ukopčajte hladnjak u utičnicu za koju ste sigurni da radi.

Ako vaš zamrzivač ne hladi dovoljno:

- Da li je dobro podešena temperatura?
- Da li se vrata zamrzivača često otvaraju te ostavljaju otvorenima dugo vrijeme?
- Da li su vrata zamrzivača ispravno zatvorena?
- Da li ste stavili jelo ili hranu u svoj zamrzivač tako da dodiruje stražnji zid vašeg zamrzivača te tako sprječava protok zraka?
- Da li je vaš zamrzivač prekomjerno napunjen?
- Da li postoji dostatna udaljenost između vašeg zamrzivača i stražnjeg i bočnih zidova?
- Da li je okolna temperatura unutar raspona određenog u priručniku za rad?

Ako je hrana u vašem zamrzivaču previše ohlađena

- Da li je dobro podešena temperatura?
- Da li se nedavno u zamrzivač stavilo puno hrane?

Ako vaš zamrzivač radi preglasno:

Kako bi održala postavljena razina hlađenja, kompresor se može aktivirati s vremena na vrijeme. Buka koja dolazi iz vašeg zamrzivača u to vrijeme je normalna, to je zbog te funkcije. Kada se postigne potrebna razina hlađenja, buka će se automatski smanjiti. Ako buka ne prestaje;

- Da li vaša naprava stoji stabilno? Jesu li noge podešene?
- Ima li nečeg iza vašeg zamrzivača?
- Da li police ili jela na policama vibriraju? Iznova postavite police i/ili jela, ako je to slučaj.
- Da li predmeti koji su postavljeni na vaš zamrzivač vibriraju?

Normalna buka;

Zvuk pucanja (pucanja leda):

- Tijekom automatskog odmrzavanja.
- Kada se naprava hladi ili zagrijava (zbog širenja materijala naprave).

Kratko pucanje: Čuje se kada prekidači termostata uključuju/isključuju kompresor.

Buka kompresora (normalan zvuk motora): Ta buka znači da kompresor radi normalno. Kompresor može uzrokovati više buke na kratko, kada se aktivira.

Zvuk mjehurića i kapljica: Taj zvuk nastaje zbog protoka hladnjaka u cijevima sustava.

Zvuk protoka vode: Normalan zvuk protoka vode koja teče u spremnik za isparavanje tijekom odmrzavanja. Ti zvukovi mogu se čuti tijekom odmrzavanja.

Zvuk puhanja zraka (normalan zvuk ventilatora): Taj zvuk može se čuti kod No-Frost zamrzivača tijekom normalnog rada sustava zbog cirkulacije zraka.

Ako se unutar zamrzivača nagomilava vlaga;

- Da li je hrana ispravno pakirana? Jesu li spremnici dobro osušeni prije stavljanja u zamrzivač?
- Da li se vrata zamrzivača vrlo često otvaraju? Kada se vrata otvore, vlaga iz zraka u sobi ulazi u zamrzivač. Osobito kada je stupanj vlage u sobi previsok, što češće se vrata otvaraju, to će brže doći do nagomilavanja vlage.

Ako se vrata ne otvaraju i zatvaraju ispravno;

- Da li paketi s hranom sprječavaju zatvaranje vrata?
- Jesu li vrata zamrzivača, košare i kutija za led postavljene ispravno?
- Da li je brtva vrata slomljena ili istrošena?
- Da li vaš zamrzivač stoji na ravnoj površini?

Ako su rubovi okvira zamrzivača s kojima zglob vrata dolazi u kontakt topli;

Osobito ljeti (vručine), površine koje zglob dodiruje mogu postati toplije tijekom rada kompresora, to je normalno.

VAŽNE NAPOMENE:

- Termalni osigurač za zaštitu kompresora će prestati raditi nakon nenadanog nestanka struje ili nakon iskopčavanja naprave, jer plin u sustavu hlađenja nije stabiliziran. To je dosta normalno i zamrzivač će se ponovno pokrenuti nakon 4 ili 5 minuta.
- Jedinica hlađenja vašeg zamrzivača je skrivena u stražnjem zidu. Prema tome, kapljice vode ili led se mogu pojaviti na stražnjoj površini vašeg zamrzivača zbog rada kompresora u određenim intervalima. To je normalno. Nema potrebe izvoditi radnju odmrzavanja, osim ako je količina leda prekomjerna.
- Ako svoj zamrzivač nećete koristiti duže vrijeme (npr. zbog ljetnih praznika), iskopčajte ga. Očistite svoj zamrzivač u skladu s Dijelom 4 i ostavite vrata otvorenima kako biste sprječali vlagu i miris.
- Naprava koju ste kupili dizajnirana je za upotrebu u kućanstvu te se može koristiti samo u domaćinstvu te za naznačenu svrhu. Nije prikladna za komercijalnu ili zajedničku upotrebu. Ako potrošač napravu koristi na način koji nije u skladu s tim značajkama, naglašavamo da proizvođač i trgovac neće biti odgovorni za bilo kakve popravke i kvarove unutar jamstvenog razdoblja.
- Ako problem ne nestaje nakon što ste slijedili upute iznad, molimo da se posavjetujete s ovlaštenim servisom.

POGLAVLJE -7: SAVJETI ZA UŠTEDU ENERGIJE

- Napravu nemojte stavljati u blizinu naprava koje stvaraju toplinu. To su na primjer štednjak, pećnica, stroj za pranje suđa ili radijator, zato napravu stavite u najhladniji dio sobe.
- Napravu stavite u hladnu, dobro prozračenu sobu te se pobrinite da otvori naprave za zrak nemaju prepreke.
- Uvijek pričekajte da se topla hrana ohladi na sobnu temperaturu prije nego što je postavite u zamrzivač.
- Pokušajte izbjeći da vrata ostanu otvorena dulje vrijeme ili da se vrata prečesto otvaraju, jer će u uređaj ući topli zrak i dovesti do toga da se kompresor nepotrebno često uključuje.
- Pobrinite se da nikakve prepreke ne sprječavaju ispravno zatvaranje vrata.
- Prije nego što hranu stavljate u zamrzivač, pokrijte je. Tako će se smanjiti nagomilavanje vlage unutar uređaja.
- Za predložene postavke za regulaciju temperature pogledajte odjeljak "postavke temperature".
- Ne blokirajte otvore za hladan zrak. To bi moglo dovesti do duljeg rada zamrzivača te trošenja više energije.
- Neka zamrzivač bude pun.
- Postavite zamrzivač tako da se vrata čvrsto mogu zatvoriti.
- S vremena na vrijeme pomoću usisavača ili četke za boju očistite stražnji dio naprave kako biste spriječili povećanu potrošnju energije.
- Brtve vrata održavajte čistima i djelotvornima. Ako su istrošene, zamijenite brtve.

Vsebina

1. POGlavJE: SPLOŠNA OPOZORILA	94
2. POGlavJE: VAŠ ZAMRZOVALNIK	97
3. POGlavJE: UPORABA ZAMRZOVALNIKA	98
4. POGlavJE: VODIČ ZA SHRANJEVANJE HRANE	100
5. POGlavJE: OBRAČANJE VRAT	100
6. POGlavJE: ODPRAVLJANJE NAPAKE	100
7. POGlavJE: NASVETI ZA VARČEVANJE Z ENERGIJO	102

Vaš zamrzovalnik ustreza trenutnim varnostnim zahtevam. Nepravilna uporaba lahko pripelje do poškodb in materialne škode. Da se izognete tveganju poškodb, pozorno preverite ta navodila pred prvo uporabo zamrzovalnika. Vsebuje pomembne varnostne napotke k namestitvi, varnosti, uporabi in vzdrževanju vašega zamrzovalnika. Priročnik shranite za nadaljnjo uporabo.

1. POGlavJE: SPLOŠNA OPOZORILA



OPOZORILO: Prezračevalne odprtine zamrzovalnika ne smejo biti ovirane.



OPOZORILO: Za pospeševanje odtajevanja ne uporabljajte mehanskih naprav ali drugih načinov.



OPOZORILO: V zamrzovalniku ne uporabljajte drugih elektronskih naprav.



OPOZORILO: Ne poškodujte vezja hladilnega sredstva.

OPOZORILO: Da se izognete poškodbam ali škodi, morate napravo namestiti v skladu z navodili proizvajalca.



Manjše količine hladilnega sredstva, ki je uporabljen v tem zamrzovalniku, je okolju prijazno sredstvo R600a (izobuten), ki je vnetljivo in eksplozivno, če ga vžgete v zaprtem okolju.

- * Med prenašanjem in postavljanjem zamrzovalnika ne poškodujte vezja hladilnega plina.
- * V bližini zamrzovalnika ne shranjujte posod z vnetljivimi materiali, kot so pločevinke s sprejem ali kartuše za polnjenje gasilnih aparatov.
- * Ta naprava je namenjena uporabi v gospodinjstvih in podobnih okoljih, kot so:
 - kuhinjske površine v prodajalnah, pisarnah in drugih delovnih okoljih,
 - kmečke hiše in hoteli, moteli in druga stanovanjska okolja,
 - prostori za spanje in zajtrkovanje,
 - v gostinstvu in podobnimi s prodajo nepovezanimi načini uporabe.
- * Vaš zamrzovalnik potrebuje napajanje 220-240 V, 50 Hz. Ne uporabljajte drugih vrst napajanja. Preden povežete vaš zamrzovalnik se prepričajte, da podatki na podatkovni plošči (napetost in priključena obremenitev) ustrezajo priključku z električno energijo. Če ste v dvomih, stopite v stik z usposobljenim električarjem)
- * Uporaba te naprave ni namenjena otrokom, mlajšim od 8 let, in osebam z zmanjšanimi fizičnimi, senzoričnimi in mentalnimi zmožnostmi ali z nezadostnimi izkušnjami in znanjem o pravilni uporabi, razen če te osebe niso bile

1. POGlavJE: SPLOŠNA OPOZORILA

ustrezno podučene s strani odgovornega in zato razumejo možno tveganje. Otroci se ne smejo igrati z napravo Čiščenje in vzdrževanje s strani otrok brez nadzora ni dovoljeno.

- * Poškodovan napajalni kabel/vtič lahko povzroči požar ali električni udar. Poškodovani deli morajo biti zamenjani, to pa naj stori le usposobljeno osebje.
- * Ta naprava ni namenjena za uporabo na višini, ki presega 2000 m.

1. POGlavJE: SPLOŠNA OPOZORILA

Odlaganje

- Vsi uporabljani materiali in embalaža so okolju prijazni in razgradljivi. Embalažo odložite na okolju prijazen način. Za več podrobnosti se obrnite na lokalne oblasti.
- Ko želite odložiti napravo, prerežite električni kabel in uničite vtič ter kable. Onemogočite zapah vrat, da preprečite, da bi se vanj ujeli otroci.
- Odrezan vtič, vstavljen v 16 A vtič, predstavlja resno nevarnost (električni udar). Zagotoviti morate, da je odrezan vtič varno odstranjen.

Odlaganje odslužene naprave



Ta simbol na izdelku ali embalaži označuje, da s tem izdelkom ni dovoljeno ravnati kot z običajnimi gospodinjstvi odpadki. Lahko ga odpeljete na ustrezno zbirno mesto za predelavo električne in elektronske opreme. Recikliranje materialov bo pomagalo pri ohranjanju naravnih virov. Za podrobnejše informacije o odstranjevanju tega izdelka se obrnite na lokalne oblasti, pristojne za odstranjevanje odpadkov ali trgovino, v kateri ste kupili izdelek.

Posvetujte se z lokalnimi oblastmi o recikliranju odpadnih elektronskih naprav in elektronske opreme.

Opombe:

- Pred začetkom uporabe naprave pozorno preberite navodila za uporabo. Ne prevzemamo odgovornosti za škodo zaradi zlorabe.
- Upoštevajte vsa navodila na vaši napravi in navodilih za uporabo, ki ga hranite na varnem mestu, da lahko razrešite težave, do katerih lahko pride v prihodnosti.
- Ta naprava je namenjena uporabi v domovih in jo lahko uporabljate le v domačih okoljih v določene namene. Ni primerna za splošno ali komercialno uporabo. Tovrstna uporaba bo izničila garancijo naprave in naša družba ne bo odgovorna za mogoče izgube.
- Ta naprava je namenjena hišni uporabi in je primerna samo za hlajenje/hranjenje hrane. Ni primerna za komercialno ali splošno uporabo in/ali za hrانjenje drugih snovi razen hrane. Naša družba ne odgovarja za izgube v drugih primerih.

Varnostna opozorila



- Vašega zamrzovalnika ne povežite z električnim vtičem s podaljševalnimi kabli.
- Poškodovan napajalni kabel/vtič lahko povzroči požar ali električni udar. Poškodovani deli morajo biti zamenjani, to pa naj stori le usposobljeno osebje.
- Prekomerno zvijanje napajalnega kabla ni dopustno.
- Nikoli se ne dotikajte napajalnega kabla/vtiča z mokrimi rokami, saj lahko povzročite kratek stik in električni udar.
- V zamrzovalnik ne postavljajte steklenic ali pločevink s pijačo. Te lahko namreč eksplodirajo.
- Ko vzemate led iz zamrzovalnika, se ga ne dotikajte, saj se lahko poškodujete ali urežete.
- Če so vaše roke mokre ali vlažne, ne odstranjujte predmetov iz zamrzovalnika. Lahko se odrgnete in opečete z ledom.
- Ko ste hrano že odmrznili, je ne zamrzujte nazaj.

Informacije o namestitvi

Preden razpakirate in začnete upravljati vaš zamrzovalnik si vzemite čas in spoznajte sledeče.

- Ne postavljajte ga na neposredno sončno svetlobo in v bližino virov toplote, kot je radiator.
- Vaša naprava mora biti vsaj 50 cm oddaljena od štedilnikov, plinskih pečic in drugih grelnikov, od električnih pečic naj bo oddaljena vsaj 5 cm.
- Zamrzovalnika ne izpostavljajte vlagi ali dežju.
- Vaš zamrzovalnik naj bo postavljen vsaj 20 mm od drugega zamrzovalnika.
- Na vrhu naprave pustite vsaj 150 mm prostora. Na vrh naprave ne polagajte ničesar.
- Za varno delovanje je pomembno, da je vaš zamrzovalnik postavljen varno in uravnoteženo. S prilagodljivimi nogicami lahko prilagodite raven vašega zamrzovalnika. Preden vanj vstavite hrano, se prepričajte, da ravno stoji.
- Priporočamo, da pred uporabo obrišete police in pladnje s krpo, namočeno v toplo vodo, zmešano s čajno žličko sode bikarbone. Po čiščenju izperite s toplo vodo in posušite.
- Namestite s plastičnimi distančnimi vodili, ki jih lahko najdete na zadnji strani naprave. Obrnite za 90 stopinj (kot prikazuje diagram). Tako se kondenzator ne more dotakniti stene.
- Zamrzovalnik postavite ob steno v oddaljenosti vsaj 75 mm.
- Ta naprava je zasnovana za delovanje v težkih podnebnih pogojih (do 43 °C 110° F), poganja pa jo tehnologija »Freezer Shield«, ki zagotavlja, da se zamrznjena živila v zamrzovalniku ne oddalijo, tudi če temperatura okolja pade do -15 °C. Napravo lahko torej namestite v neogrevan prostor brez skrbi, da bi se zamrznjena živila v zamrzovalniku pokvarila. Ko se temperatura okolja povrne na normalno raven, lahko napravo uporabljate kot običajno.

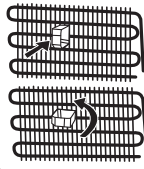

Pred uporabo zamrzovalnika



- Pred nastavitvijo zamrzovalnika preverite, če je poškodovan. Ne nameščajte ali uporabljajte vašega zamrzovalnika, če je poškodovan.
- Ko prvič uporabljate zamrzovalnik, naj bo ta v pokončnem položaju vsaj 3 ure, preden ga vklopite v električno omrežje. S tem boste omogočili učinkovito delovanje in preprečili poškodbe kompresorja.
- Pri prvi uporabi zamrzovalnika lahko pride do manjše količine vonjav. To je povsem običajno in bo izginilo z ohlajanjem zamrzovalnika.

1. POGLAVJE: SPLOŠNA OPOZORILA

Informacije o tehnologiji No-Frost

Delovanje zamrzovalnikov s tehnologijo No-Frost se razlikuje od delovanja drugih statičnih zamrzovalnikov.

V običajnih zamrzovalnikih vlaga, ki vstopa v zamrzovalnik zaradi odpiranja vrat, in vlaga, ki je prisotna v hrani, povzročata nabiranje ledu v predelu zamrzovalnika. Za odmrzovanje nastalega ledu v predelu zamrzovalnika morate občasno izklopiti zamrzovalnik, premestiti hrano, ki jo je treba hraniti zamrznjeno, v ločen ohlajen prostor in odstraniti nakopičen led iz predela zamrzovalnika.

Pri zamrzovalnikih s tehnologijo No-Frost pa je to povsem drugače. Suh in hladen zrak se enotno in enakomerno z več točk prek ventilatorja vpihuje v predel zamrzovalnika. Hladen zrak, ki se razprši enotno in enakomerno med policami, hladi vsa živila enakomerno ter preprečuje nastajanje vlage in zamrzovanje.

Zamrzovalnik s tehnologijo No-Frost vam zato poleg izjemne zmogljivosti in elegantnega videza omogoča tudi enostavno uporabo.

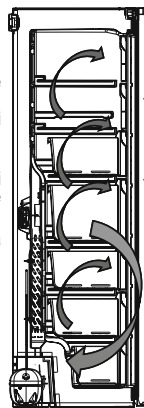

2. POGLAVJE: VAŠ ZAMRZOVALNIK

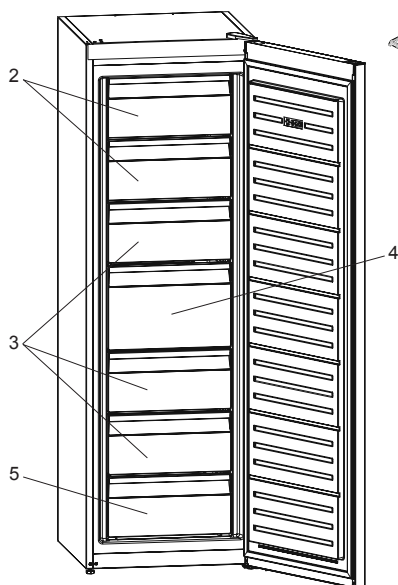

Nekateri modeli imajo polico z ledomatom v zgornji košari.

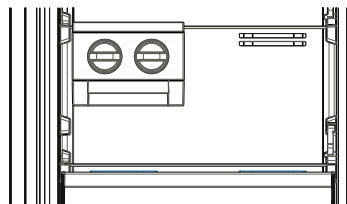

1. Pladenj za led *
2. Stranica zamrzovalnika
3. Predali zamrzovalnika
4. Veliki predal zamrzovalnika
5. Spodnji predal zamrzovalnika

* pri nekaterih modelih

Ta slika je ustvarjena za prikaz različnih delov in pripomočkov naprave. Deli se glede na model naprave lahko razlikujejo.

3. POGLAVJE: UPORABA ZAMRZOVALNIKA

Nadzorna plošča

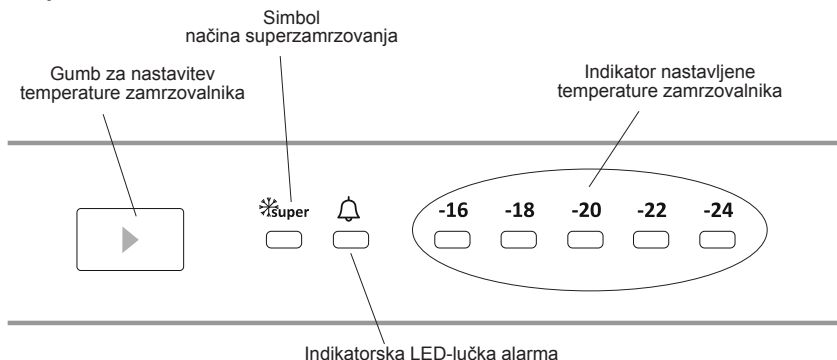

Gumb za nastavev temperature predela zamrzovalnika

S tem gumbom lahko nastavite temperaturo zamrzovalnika. Pritisnite ta gumb, če želite nastaviti vrednosti za predel zamrzovalnika. Ta gumb lahko uporabite tudi za vklop načina superzamrzovanja.

Lučka alarma

V primeru težave znotraj zamrzovalnika LED-lučka alarma zasveti rdeče.

Način superzamrzovanja

Kdaj ga uporabiti?

- Za zamrzovanje večjih količin hrane.
- Za zamrzovanje hitre hrane.
- Za hitro zamrzovanje hrane.
- Za shranjevanje sezonskih živil za dlje časa.

Kako ga uporabljati?

- Pritiskajte gumb za nastavev temperature, dokler se lučka za superzamrzovanje ne prižge.
- V tem načinu LED-lučka za superzamrzovanje sveti.
- Največja količina svežih živil (v kg), ki se lahko zamrzne v 24 urah, je navedena na etiketi naprave.
- Za optimalno delovanje naprave z največjo zmogljivostjo zamrzovalnika jo nastavite na način hitrega zamrzovanja za 24 ur, preden v zamrzovalnik položite sveža živila.

Med delovanjem v tem načinu:

Če pritisnete gumb za nastavev temperature, se ta način prekliče in nastavev se vrne na -16.

Nastavitve temperature zamrzovalnika

- Prvotna temperatura za nastavitveni zaslon zamrzovalnika je -18 °C.
- Enkrat pritisnete gumb za nastavev zamrzovalnika.
- Vsakič ko pritisnete ta gumb, se temperatura zmanjša (-16 °C, -18 °C, -20 °C ... superzamrzovanje).
- Če pritisnete gumb za nastavev zamrzovalnika, ko je simbol za superzamrzovanje prikazan na nastavitvenem zaslonu zamrzovalnika, v naslednjih 3 sekundah pa ne pritisnete nobenega gumba, začne lučka za superzamrzovanje utripati.
- Če boste gumb pritiskali še naprej, bo nastavljena zadnja nastavljena vrednost.

Opozorila za temperaturne nastavitve

- Okoljska temperatura, temperatura sveže shranjene hrane in pogostnost odpiranja vrat vpliva na temperaturo v predelu zamrzovalnika. Po želji spremenite nastavev temperature.
- Delovanje zamrzovalnika v okoljih s temperaturo, nižjo od 10 °C, ni priporočeno.
- Temperaturo nastavite glede na to, kako pogosto odpirate in zapirate vrata zamrzovalnika, koliko hrane je v njem in postavite ter okolje, v katerem deluje.
- Priporočamo, da zamrzovalnik pred prvo uporabo pustite neprekinjeno delovati 24 ur, da zagotovite, da je popolnoma ohlajen. V tem času ne odpirajte vrat zamrzovalnika in ne vstavljajte hrane.
- Vaš zamrzovalnik ima vgrajeno funkcijo 5-minutnega zamika, ki preprečuje poškodbe kompresorja. Ko zamrzovalnik priključite v napajanje, bo po 5 minutah deloval normalno.
- Vaš zamrzovalnik je zasnovan za delovanje v okoljskih temperaturnih intervalih, navedenih med standardi, glede na klimatski razred na nalepki s podatki. Odsvetujemo uporabo zamrzovalnika v okoljih, ki niso znotraj teh intervalov glede na učinkovitost hlajenja.

3. POGLAVJE: UPORABA ZAMRZOVALNIKA

- Ta naprava je zasnovana za uporabo v okoljski temperaturi med 10 °C - 43 °C.

Klimatski razred	Okoljska temperatura °C
T	Med 16 in 43 (°C)
ST	Med 16 in 38 (°C)
N	Med 16 in 32 (°C)
SN	Med 10 in 32 (°C)

Distančnik

- Ko so vrata zamrzovalnika zaprta, pride do vakuuma. Pred ponovnim odpiranjem počakajte 1 minuto.
- Ta možnost pride v poštev za enostavno odpiranje vrat. Na ta način bo okoli tega področja nastalo le malo kondenza.

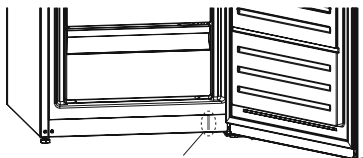

Distančnik

Pripomočki

Icematic (pri nekaterih modelih)

- Izvzemite pladenj za izdelovanje ledu.
- Napolnite z vodo do črte.
- Postavite pladenj za izdelovanje ledu nazaj v položaj.
- Ko nastanejo ledene kocke, obrnite vzvod, da spustite kocke v pladenj.

Opomba:

- Za izdelovanje ledu ne napolnite naprave za led z vodo. Lahko jo zlomite.
- Premikanje naprave za led je lahko oteženo med delovanjem hladilnika. V tem primeru jo očistite po tem, ko ste odstranili steklene police.

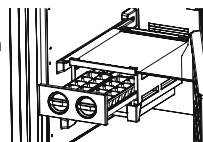
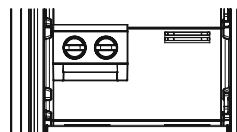

Model za ledene kocke (pri nekaterih modelih)

- Model za ledene kocke napolnite z vodo in ga dajte v zamrzovalnik.
- Ko so kocke narejene (popolnoma zamrznjene), jih dobite iz modela tako, da ga zvijate, kot kaže spodnja slika.

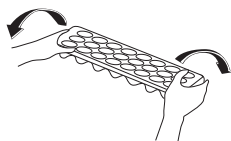
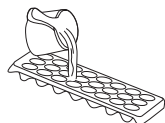

Čiščenje

- **Pred čiščenjem zamrzovalnika izklopite napetost in izključite vtič iz vtičnice.**
- Ne čistite zamrzovalnika s polivanjem vode.
- Uporabite mehko, milnato krpo ali spužvo in obrišite notranjost in zunanost zamrzovalnika.
- Natančno odstranite vse predale, tako da jih porinete navzgor ali navzven in jih očistite z vodo z milnico. Ne perite v pralnih ali pomivalnih strojih.
- Za čiščenje zamrzovalnika ne uporabljajte topil, jedkih čistil, čistil za steklo ali večnamenskih čistil. Ker vsebujejo kemikalije, te lahko poškodujejo plastične površine in druge komponente.
- Očistite kondenzator na zadnjem delu zamrzovalnika vsaj enkrat letno z mehko krpo in sesalnikom.

Prepričajte se, da je med čiščenjem zamrzovalnik izklopljen.

Zamenjava svetilk LED (če so uporabljene za osvetlitev)

Stopite v stik s Sharpom, saj jo lahko zamenja le pooblaščen osebje.

Odmrzovanje

Vaš zamrzovalnik se samodejno odtali. Voda, ki nastane zaradi odtajevanja, gre skozi zbiralnik za vodo in teče v izparjevalno posodico za zamrzovalnikom, kjer samodejno izpari.



Izparjevalni pladenj

4. POGLAVJE: VODIČ ZA SHRANJEVANJE HRANE

- Predel zamrzovalnika se uporablja za zamrzovanje svežih živil, shranjevanje zamrznjenih živil za obdobje, ki je označeno na embalaži, ter za izdelavo ledenih kock.
- Ne postavljajte sveže in tople hrane ob zamrznjena živila, saj bi jih lahko odtalila.
- Ko zamrzujete sveža živila (npr. meso, ribe in mleto meso), jih razdelite v takšne porcije, da jih boste lahko uporabili za en obrok.
- Pri shranjevanju zamrznjenih živil skrbno sledite navodilom na embalaži. Če informacije niso navedene, živil ne hranite več kot 3 mesece od datuma nakupa.
- Največja obremenitev: če želite shraniti večje količine živil in uporabiti največjo neto zmogljivost zamrzovalnika, lahko odstranite vse drsne predale, a obdržite zavihke zamrzovalnika. Tako lahko shranite večje kose neposredno na police.
- Pri nakupu zamrznjenih živil se prepričajte, da so bila zamrznjena pri ustreznih temperaturah in da embalaža ni poškodovana.
- Zamrznjena živila je treba prevažati v ustreznih posodah, da se ohrani kakovost živil, prav tako pa jih je treba čim hitreje vrniti na zamrzovalne površine naprave.
- Če paket zamrznjene hrane kaže znake vlažnosti in nenormalne napihnenosti, je verjetno, da je bil že prej shranjen pri neustreznih temperaturah in da se je stanje vsebine poslabšalo.
- Rok trajanja zamrznjenih živil je odvisen od temperature v prostoru, nastavitve termostata, pogostosti odpiranja vrat zamrzovalnika, vrste hrane in časa, ki je potreben za prevoz izdelkov od trgovine do vašega doma. Vedno upoštevajte navodila, natisnjena na embalaži, in nikoli ne uporabljajte izdelka po poteku navedenega roka trajanja.

Če uporabite največjo zmogljivost zamrzovanja vašega zamrzovalnika:

- Pri zamrzovanju svežih živil je največja količina svežih živil (v kg), ki se lahko zamrzne v 24 urah, navedena na etiketi naprave (vaš hladilnik lahko zamrzne 25 kg pri temperaturi okolja 25 °C).
- Za optimalno delovanje naprave in njeno doseganje največje zmogljivosti zamrzovanja vklopite način super zamrzovanja (SF) 24 ur prej, preden postavite svežo hrano v zamrzovalnik.
- Ko v zamrzovalnik postavite svežo hrano, za zamrzovanje običajno zadošča 24 ur. Način »super zamrzovanja« se samodejno izklopi po 2–3 dneh, da prihrani energijo.

Če boste v zamrzovalniku zamrznili manjšo količino (do 3 kg):

- Postavite hrano tako, da se ne dotika že zamrznjenih živil, in vklopite način »hitrega zamrzovanja«. Hrano lahko postavite zraven drugih zamrznjenih živil, ko je popolnoma zamrznjena (po najmanj 24 urah).
- Ne zamrzujte ponovno zamrznjene hrane, ki se je že odtalila. To je lahko nevarno za vaše zdravje, saj lahko povzroči težave, kot je zastrupitev s hrano.
- Počakajte, da se vroča hrana popolnoma ohladi, preden jo postavite v zamrzovalnik.
- Pri nakupu zamrznjenih živil se prepričajte, da so bila zamrznjena pri ustreznih temperaturah in da embalaža ni poškodovana.

5. POGLAVJE: OBRAČANJE VRAT

Prestavljanje vrat

- Obračanje vrat je na voljo od vrste zamrzovalnika.
- Na mestu spredaj, kjer so pritrjeni ročajji, to ni mogoče.
- Če vaš model nima ročajev, je mogoče obrniti vrata, vendar to mora storiti pooblaščen osebje. Pokličite Sharpov servis.

6. POGLAVJE: ODPRAVLJANJE NAPAKE

Vaš zamrzovalnik je opremljen z vgrajenim sistemom zaznavanja napak, ki vam lahko pomaga, če vaš zamrzovalnik ne deluje, kot bi moral. Če pride do napake, bo na nadzorni plošči prikazana koda napake. Najpogostejše kode napak so prikazane v nadaljevanju. Če vaš zamrzovalnik prikazuje simbol, ki ni prikazan spodaj, stopite v stik s Sharpom.

Indikatorska LED-lučka alarma se prižiga	VRSTA NAPAKE	ZAKAJ?	KAJ STORITI?
	»Opozorilo o okvari«	Nekateri del-i je/so v okvari ali pa je prišlo do napake med hlajenjem.	Preverite, ali so vrata odprta. Če vrata niso odprta, Takoj stopite v stik s Sharpovo službo za pomoč uporabnikom.

6. POGlavJE: ODPRAVLJANJE NAPAKE

Preverite opozorila;

Če vaš zamrzovalnik ne deluje;

- Ali ni napajanja?
- Ali je vtič pravilno priključen v vtičnico?
- Ali je varovalka vtičnice, v kateri je priključen vtič, ali glavna varovalka pregorela?
- Ali je vtičnica okvarjena? Da preverite, priključite hladilnik na drugo, delujočo vtičnico.

Če vaš zamrzovalnik ne hladi dovolj;

- Ali je temperatura pravilno prilagojena?
- Ali se vrata zamrzovalnika pogosto odpirajo in jih puščate dlje časa odprte?
- Ali so vrata zamrzovalnika pravilno zaprta?
- Ali ste v zamrzovalnik postavili krožnik ali hrano, da se dotika zadnje stene in preprečuje kroženje zraka?
- Ali je vaš zamrzovalnik prekomerno napolnjen?
- Ali je razdalja med zamrzovalnikom in zadnjo in stranskimi stenami zadostna?
- Ali je okoljska temperatura v vrednostih, navedenih na navodilih za uporabo?

Če je hrana v zamrzovalniku preveč ohlajena

- Ali je temperatura pravilno prilagojena?
- Ali ste nedavno v zamrzovalnik vstavili veliko hrane?

Če zamrzovalnik deluje preglasno;

Za ohranitev nastavljenega ravna hlajenja se od časa do časa lahko vklopi kompresor. Hrup zamrzovalnika je v tem času normalen in nastaja zaradi delovanja. Ko je dosežena zelena stopnja hlajenja, se bo hrup samodejno znižal. Če hrup ne izgine;

- Ali je naprava stabilna? Ali so noge pravilno prilagojene?
- Ali se za zamrzovalnikom karkoli nahaja?
- Ali police ali jedi na policah vibrirajo? V tem primeru ponovno vstavite police.
- Ali stvari na zamrzovalniku vibrirajo?

Normalen hrup;

Pokajoči zvoki (led):

- Med samodejnim odtajevanjem.
- Ko se naprava ohlaja ali segreva (zaradi širjenja materiala).

Kratko pokanje: Se zasliši, ko termostat vključi/izključi kompresor..

Hrup kompresorja (običajen hrup motorja): Ta hrup pomeni, da kompresor deluje normalno, lahko pa pri vklopu za kratek čas povzroči več hrupa.

Mehurčki in pljuskanje: Ta zvok povzroča pretok hladilnega sredstva v ceveh sistema.

Vodni pretok: Običajen zvok vode, ki se pretaka iz izparjalne posode med odtajevanjem.. Ta zvok je mogoče slišati med odtajevanjem..

Pihanje zraka (običajen hrup ventilatorja): Ta hrup je mogoče slišati pri zamrzovalnikih No-Frost med običajnim delovanjem sistema zaradi kroženja zraka.

Če v zamrzovalniku nastaja vlaga;

- Ali je hrana ustrezno zapakirana? Ali so posode pred vstavljanjem v zamrzovalnik dobro posušene?
- Ali zelo pogosto odpirate vrata zamrzovalnika? Ko odpirate vrata, vlaga v prostoru okolice vstopi v zamrzovalnik. Če je raven vlage v prostoru previsoka, bo vlažnost v hladilniku toliko večja z vsakim odpiranjem vrat.

Če vrata niso pravilno odprta in zaprta;

- Ali hrana preprečuje zapiranje vrat?
- Ali so vrata zamrzovalnika, košare in ledomat ustrezno postavljeni?
- Ali je vratni tečaj zlomljen ali odtrgan?
- Ali vaš zamrzovalnik stoji na ravnem?

Če so robovi ohišja zamrzovalnika na stikih vrat topli;

Zlasti poleti (ko je vroče) se lahko površine stikov ogrejejo med delovanjem kompresorja, to je običajno.

POMEMBNA OBVESTILA:

- Zaščita kompresorja v obliki toplotne varovalke bo prekinila tok po nenadnem izpadu energije ali izklopu naprave, ker plin v hladilnem sistemu ni stabiliziran. To je povsem običajno, zamrzovalnik se bo po 4 ali 5 minutah ponovno zagnal.
- Hladilna enota zamrzovalnika je skrita v zadnji steni. Zato se na zadnjih površinah zamrzovalnika lahko tvorijo kaplje vode ali led zaradi delovanja kompresorja. To je običajno. Postopka odtajevanja ni potrebno izvajati, razen če je ledu preveč.
- Če dalj časa ne boste uporabljali zamrzovalnika, (npr. med poletnim dopustom) ga izklopite. Očistite zamrzovalnik glede na 4. razdelek in pustite vrata odprta, da preprečite vlago in vonjave.
- Naprava, ki ste jo kupili, je zasnovana za domačo uporabo in jo lahko uporabljate samo doma in v navedene namene. Ni primerna za splošno ali komercialno uporabo. Če potrošnik uporablja napravo na način, ki ne sovпада s temi funkcijami, priporočamo, da proizvajalec in trgovec nista odgovorna za popravila in okvare v garancijski dobi.
- Če se težava ponavlja in ste sledili vsem zgornjim navodilom, stopite v stik s pooblaščenim servisom.

7. POGlavJE: NASVETI ZA VARČEVANJE Z ENERGIJO

- Naprave ne nameščajte blizu naprav, ki proizvajajo toploto. Kot so npr. kuhalnik, pečica, pomivalni stroj, radiator. Naprava naj bo postavljena v najhladnejšem delu prostora.
- Naprava naj bo postavljena v hladnem in dobro zračenem prostoru, zračne odprtine pa ne smejo biti ovirane.
- Pred shranjevanjem v zamrzovalniku pustite, da se topla ali vroča hrana ohladi.
- Poizkusite čim bolj redko puščati vrata odprta dalj časa, saj boste tako segreti zrak v ohišju, zaradi česar se bo kompresor nenavadno pogosto prižigal.
- Prepričajte se, da nič ne ovira zapiranja vrat.
- Preden vstavite hrano v zamrzovalnik, jo pokrijte. To prepreči nastajanje vlage v napravi.
- Glejte razdelek "temperaturne nastavitve" za priporočene nastavitve.
- Ne blokirajte odprtin za hladen zrak Sicer bo zamrzovalnik deloval dalj časa in porabil več energije.
- Zamrzovalnik naj bo poln.
- Poravnajte ga, tako da se vrata tesno zaprejo.
- Občasno očistite zadnji del naprave s sesalnikom ali s čopičem, da preprečite povečano porabo energije.
- Vratni tečaji naj bodo čisti in prožni. Zamenjajte obrabljene tečaje.

Περιεχόμενα

ΚΕΦΑΛΑΙΟ -1: ΓΕΝΙΚΕΣ ΠΡΟΕΙΔΟΠΟΙΗΣΕΙΣ	104
ΚΕΦΑΛΑΙΟ -2: Ο ΚΑΤΑΨΥΚΤΗΣ ΣΑΣ	107
ΚΕΦΑΛΑΙΟ -3: ΧΡΗΣΗ ΤΟΥ ΚΑΤΑΨΥΚΤΗ	108
ΚΕΦΑΛΑΙΟ -4: ΟΔΗΓΟΣ ΔΙΑΤΗΡΗΣΗΣ ΤΡΟΦΙΜΩΝ.....	110
ΚΕΦΑΛΑΙΟ -5: ΑΝΤΙΣΤΡΟΦΗ ΠΛΕΥΡΑΣ ΠΟΡΤΑΣ	110
ΚΕΦΑΛΑΙΟ -6: ΕΠΙΛΥΣΗ ΠΡΟΒΛΗΜΑΤΩΝ	111
ΚΕΦΑΛΑΙΟ -7: ΣΥΜΒΟΥΛΕΣ ΓΙΑ ΕΞΟΙΚΟΝΟΜΗΣΗ ΕΝΕΡΓΕΙΑΣ.....	112

Ο καταψύκτης πληροί τις τρέχουσες απαιτήσεις ασφάλειας. Η εσφαλμένη χρήση μπορεί να οδηγήσει σε ατομικό τραυματισμό και υλική ζημιά. Για την αποφυγή του κινδύνου πρόκλησης ζημιάς, διαβάστε το εγχειρίδιο αυτό προσεκτικά πριν χρησιμοποιήσετε τον καταψύκτη σας για πρώτη φορά. Περιέχει σημαντικές πληροφορίες ασφάλειας σχετικά με την εγκατάσταση, την ασφάλεια, τη χρήση και συντήρηση του καταψύκτη. Φυλάξτε το εγχειρίδιο αυτό για μελλοντική χρήση.

ΚΕΦΑΛΑΙΟ -1: ΓΕΝΙΚΕΣ ΠΡΟΕΙΔΟΠΟΙΗΣΕΙΣ



ΠΡΟΕΙΔΟΠΟΙΗΣΗ: Φροντίστε ώστε τα ανοίγματα αερισμού του καταψύκτη να μην φράσσονται ή παρεμποδίζονται από οτιδήποτε.



ΠΡΟΕΙΔΟΠΟΙΗΣΗ: Μη χρησιμοποιείτε μηχανικά ή άλλα μέσα για να επιταχύνετε τη διαδικασία απόψυξης.



ΠΡΟΕΙΔΟΠΟΙΗΣΗ: Μη χρησιμοποιείτε άλλες ηλεκτρικές συσκευές μέσα στον καταψύκτη.



ΠΡΟΕΙΔΟΠΟΙΗΣΗ: Μην προκαλείτε ζημιά στο ψυκτικό κύκλωμα.



ΠΡΟΕΙΔΟΠΟΙΗΣΗ: Για την αποφυγή ατομικού τραυματισμού ή βλάβης, η συσκευή αυτή πρέπει να εγκατασταθεί σύμφωνα με τις οδηγίες του κατασκευαστή.



Σε αυτόν τον καταψύκτη χρησιμοποιείται μικρή ποσότητα ψυκτικού μέσου R600a (ισοβουτένιο) που είναι φιλικό προς το περιβάλλον, καθώς επίσης εύφλεκτο και εκρηκτικό εφόσον αναφλεγεί σε περιορισμένο χώρο.

- * Κατά τη μεταφορά και τοποθέτηση του καταψύκτη, μην προκαλείτε ζημιά στο κύκλωμα του ψυκτικού αερίου.
- * Μην αποθηκεύετε δοχεία με εύφλεκτα υλικά, όπως σπρέι ή δοχεία αναγόμωσης πυροσβεστήρα κοντά στον καταψύκτη.
- * Η συσκευή αυτή προορίζεται για οικιακή χρήση και παρόμοιες εφαρμογές, όπως:
 - σε χώρους κουζίνας προσωπικού σε καταστήματα, γραφεία και άλλου είδους περιβάλλον εργασίας
 - σε αγροκτήματα και για χρήση από πελάτες ξενοδοχείων, μοτέλ και άλλου είδους περιβάλλον κατοίκησης
 - σε χώρους ξενώνων·
 - σε υπηρεσίες τροφοδοσίας και παρόμοιες εφαρμογές που δεν σχετίζονται με λιανική πώληση
- * Ο καταψύκτης απαιτεί παροχή ρεύματος 220-240V, 50Hz. Μη χρησιμοποιείτε άλλη παροχή ρεύματος. Πριν συνδέσετε τον καταψύκτη, βεβαιωθείτε πως οι πληροφορίες της πινακίδας χαρακτηριστικών (τάση και φορτίο σύνδεσης) αντιστοιχούν στην παροχή ρεύματος. Σε περίπτωση αμφιβολίας, συμβουλευτείτε έναν εξουσιοδοτημένο ηλεκτρολόγο)
- * Η συσκευή αυτή μπορεί να χρησιμοποιηθεί από παιδιά

ΚΕΦΑΛΑΙΟ -1: ΓΕΝΙΚΕΣ ΠΡΟΕΙΔΟΠΟΙΗΣΕΙΣ

ηλικίας άνω των 8 ετών και από άτομα με μειωμένες σωματικές, αισθητηριακές και διανοητικές ικανότητες, ή από άτομα χωρίς εμπειρία και γνώση, εφόσον τους παρέχεται επίβλεψη ή καθοδήγηση σχετικά με την ασφαλή χρήση της συσκευής και εφόσον κατανοούν τον κίνδυνο που περιλαμβάνεται. Τα παιδιά δεν πρέπει να παίζουν με τη συσκευή. Οι εργασίες καθαρισμού και συντήρησης δεν πρέπει να πραγματοποιούνται από παιδιά χωρίς επίβλεψη.

- * Τυχόν ζημιά στο καλώδιο / βύσμα παροχής μπορεί να προκαλέσει φωτιά ή ηλεκτροπληξία. Εφόσον υποστεί ζημιά, πρέπει να αντικατασταθεί μόνο από εξουσιοδοτημένο τεχνικό.
- * Αυτή η συσκευή δεν προορίζεται για χρήση σε υψόμετρο μεγαλύτερο των 2000 μέτρων.

ΚΕΦΑΛΑΙΟ -1: ΓΕΝΙΚΕΣ ΠΡΟΕΙΔΟΠΟΙΗΣΕΙΣ

Απόρριψη

- Όλα τα υλικά που χρησιμοποιούνται στο προϊόν και τη συσκευασία είναι φιλικά προς το περιβάλλον και ανακυκλώσιμα. Απορρίψτε τη συσκευασία με οικολογικό τρόπο. Συμβουλευτείτε το τοπικό σας συμβούλιο για περισσότερες λεπτομέρειες.
- Αν προορίζετε τη συσκευή για απόσυρση, κόψτε το καλώδιο παροχής ρεύματος και καταστρέψτε το βύσμα και το καλώδιο. Ακυρώστε την ασφάλιση της πόρτας ώστε να μην είναι δυνατό να παγιδευτεί κανένα παιδί στο εσωτερικό του.
- Αν εισέλθει αποκομμένο βύσμα σε τρύπα 16 amr υπάρχει σοβαρός κίνδυνος ασφάλειας (ηλεκτροπληξίας). Βεβαιωθείτε πως το αποκομμένο βύσμα απορρίπτεται με ασφάλεια.

Απόρριψη της παλιάς συσκευής



Το σύμβολο αυτό που βρίσκεται στο προϊόν ή στη συσκευασία του σημαίνει πως το προϊόν δεν θα πρέπει να αντιμετωπίζεται ως οικιακό απόρριμμα. Αντιθέτως, θα πρέπει να παραδίδεται σε κατάλληλους τόπους περισυλλογής απορριμμάτων όπου ανακυκλώνεται ηλεκτρικός και ηλεκτρονικός εξοπλισμός. Τα ανακυκλώσιμα υλικά συντελούν στη διάσωση των φυσικών πόρων. Για πιο λεπτομερείς πληροφορίες σχετικά με την ανακύκλωση αυτού του προϊόντος, επικοινωνήστε με τις τοπικές αρχές, την υπηρεσία απόρριψης οικιακών αποβλήτων ή με το κατάστημα από το οποίο αγοράσατε το προϊόν.

Ρωτήστε τις τοπικές αρχές σχετικά με την απόρριψη Αποβλήτων Ηλεκτρικού και Ηλεκτρονικού Εξοπλισμού (ΑΗΗΕ) που έχει σκοπό την επαναχρησιμοποίηση, ανακύκλωση και ανάκτησή τους.

Σημειώσεις:

- Διαβάστε το χειρίδιο οδηγιών προσεκτικά πριν από την εγκατάσταση και χρήση της συσκευής αυτής. Δεν φέρουμε ευθύνη για ζημιά που προκαλείται από εσφαλμένη χρήση.
- Τηρήστε όλες τις οδηγίες που αναγράφονται πάνω στη συσκευή και στο εγχειρίδιο οδηγιών και φυλάξτε το εγχειρίδιο αυτό σε ασφαλές μέρος για την επίλυση προβλημάτων που μπορεί να προκύψουν στο μέλλον.
- Η συσκευή αυτή παράγεται για οικιακή χρήση και μπορεί να χρησιμοποιηθεί μόνο σε οικιακό περιβάλλον και για τους προσδιορισμένους σκοπούς. Δεν είναι κατάλληλο για εμπορική ή δημόσια χρήση. Η χρήση αυτού του είδους θα έχει ως αποτέλεσμα την ακύρωση της εγγύησης της συσκευής και η εταιρεία μας δεν θα φέρει ευθύνη για τυχόν αλώψεις που θα προκύψουν.
- Η συσκευή αυτή παράγεται για χρήση σε στίπια και είναι κατάλληλη μόνο για ψύξη / συντήρηση τροφίμων. Δεν είναι κατάλληλη για εμπορική ή δημόσια χρήση και/ή για αποθήκευση υλικών εκτός από τρόφιμα. Η εταιρεία μας δεν φέρει ευθύνη για αλώψεις που μπορεί να προκύψουν σε κάθε άλλη περίπτωση.

Προειδοποιήσεις ασφάλειας



- Μη συνδέετε τον καταψύκτη στην παροχή ρεύματος μέσω καλωδίου επέκτασης.
- Τυχόν ζημιά στο καλώδιο / βύσμα μπορεί να προκαλέσει φωτιά ή ηλεκτροπληξία. Εφόσον υποστεί ζημιά, πρέπει να αντικαθίσταται μόνο από εξουσιοδοτημένο τεχνικό.
- Ποτέ μην καμπυλώνετε υπερβολικά το καλώδιο παροχής.
- Ποτέ μην αγγίζετε το καλώδιο / βύσμα παροχής με βρεγμένα χέρια, καθώς μπορεί να προκληθεί ηλεκτροπληξία λόγω βραχυκυκλώματος.
- Μην τοποθετείτε γυάλινα μπουκάλια ή κουτάκια ποτών μέσα στον καταψύκτη. Τα μπουκάλια ή τα κουτάκια μπορεί να εκραγούν.
- Όταν παίρνετε παγάκια από τον καταψύκτη, μην τον αγγίζετε, καθώς μπορεί να προκληθεί έγκυαμα ή τραύμα από τον πάγο.
- Μην αφαιρείτε αντικείμενα από τον καταψύκτη με υγρά ή βρεγμένα χέρια. Μπορεί να προκληθούν εκδορές ή εγκαύματα στο δέρμα από τον πάγο.
- Μην καταψύχετε φαγητό που έχει ήδη ξεπαγωσει.

Πληροφορίες εγκατάστασης

Πριν από την αφαίρεση της συσκευασίας και τη μετακίνηση του καταψύκτη, αφιερώστε λίγο χρόνο για να εξοικειωθείτε με τα ακόλουθα σημεία.

- Τοποθετήστε τον καταψύκτη σε θέση που δεν επηρεάζεται από άμεσο ηλιακό φως και μακριά από πηγές θερμότητας, όπως καλοριφέρ.
- Η συσκευή θα πρέπει να βρίσκεται τουλάχιστον 50 εκατ. μακριά από σύμπες, φούρνους αερίου και θερμαντικά στοιχεία. Θα πρέπει επίσης να βρίσκεται τουλάχιστον 5 εκατ. μακριά από ηλεκτρικές κουζίνες.
- Μην εκθέτετε τον καταψύκτη σε υγρασία ή βροχή.
- Ο καταψύκτης θα πρέπει να τοποθετείται σε απόσταση τουλάχιστον 20 χιλ. από άλλον καταψύκτη.
- Χρειάζεται διάκενο τουλάχιστον 150 mm πάνω από τη συσκευή σας. Μην τοποθετείτε τίποτα επάνω στη συσκευή σας.
- Για την ασφαλή λειτουργία, είναι σημαντικό να βρίσκεται ο καταψύκτης σε σταθερή και οριζόντια θέση. Τα ρυθμιζόμενα πόδια χρησιμοποιούνται για την ισοστάθμιση του καταψύκτη. Σιγουρευτείτε πως η συσκευή σας είναι οριζόντια πριν τοποθετήσετε τρόφιμα στο εσωτερικό της.
- Συστήνουμε να σκουπίσετε όλα τα ράφια και τους δίσκους με πανί βρεγμένο με θερμό νερό, στο οποίο έχει προστεθεί μια κουταλιά του γλυκού μαγειρική σόδα, πριν από τη χρήση. Μετά τον καθαρισμό, ξεπλύνετε με θερμό νερό και στεγνώστε.
- Πραγματοποίηστε την εγκατάσταση χρησιμοποιώντας τους πλαστικούς οδηγούς που βρίσκονται στο πίσω μέρος της συσκευής. Περιστρέψτε τους κατά 90 μοίρες (όπως φαίνεται στο διάγραμμα). Με αυτόν τον τρόπο εξασφαλίζεται πως ο συμπυκνωτής δεν έρχεται σε επαφή με τον τοίχο.
- Ο καταψύκτης θα πρέπει να τοποθετείται σε έναν τοίχο ώστε η απόσταση μεταξύ τους να μην υπερβαίνει τα 75 χιλ.
- Αυτή η συσκευή έχει σχεδιαστεί να λειτουργεί σε δύσκολες κλιματικές συνθήκες (έως τους 43 °C ή 110 °F) και διαθέτει τη λειτουργία 'Freezer Shield' η οποία διασφαλίζει ότι τα καταψυγμένα τρόφιμα στον καταψύκτη δεν θα ξεπαγωσουν ακόμα και αν η θερμοκρασία περιβάλλοντος πέσει ακόμα και ως τους -15 °C. Επομένως μπορείτε να εγκαταστήσετε τη συσκευή σας σε ένα μη θερμαινόμενο χώρο, χωρίς να χρειάζεται να ανησυχείτε μήπως αλλοιωθούν τα κατεψυγμένα τρόφιμα μέσα στον καταψύκτη. Όταν η θερμοκρασία περιβάλλοντος επανέλθει στην κανονική, μπορείτε να συνεχίσετε να χρησιμοποιείτε τη συσκευή σας ως συνήθως.

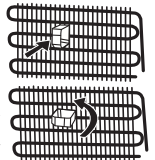

ΚΕΦΑΛΑΙΟ -1: ΓΕΝΙΚΕΣ ΠΡΟΕΙΔΟΠΟΙΗΣΕΙΣ

Πριν από τη χρήση του καταψύκτη



- Πριν ρυθμίσετε τον καταψύκτη, ελέγξτε τον για τυχόν ορατές ζημιές. Μην εγκαθιστάτε ή χρησιμοποιείτε τον καταψύκτη, αν έχει υποστεί ζημιά.
- Κατά τη χρήση του καταψύκτη για πρώτη φορά, φέρτε τον σε όρθια θέση για τουλάχιστον 3 ώρες πριν τον συνδέσετε στον παροχή ρεύματος. Έτσι εξασφαλίζεται η αποδοτική λειτουργία του και αποφεύγεται η πρόκληση ζημιάς στον συμπιεστή.
- Μπορεί να παρατηρήσετε μια ελαφριά μυρωδιά κατά τη χρήση του καταψύκτη για πρώτη φορά. Αυτό είναι απολύτως φυσιολογικό και θα εξασθενήσει καθώς ο καταψύκτης θα αρχίσει να ψύχεται.

Πληροφορίες για την τεχνολογία No-Frost (χωρίς πάγο)

Οι καταψύκτες No-frost (χωρίς πάγο) διαφέρουν από άλλους στατικούς καταψύκτες ως προς την αρχή λειτουργίας τους.

Στους κοινούς καταψύκτες σχηματίζεται πάγος μέσα στο θάλαμο κατάψυξης, από την υγρασία που εισέρχεται στο ψυγείο λόγω ανοίγματος της πόρτας και από την υγρασία που περιέχεται στα τρόφιμα. Για την απόψυξη της πάχνης και του πάγου από το θάλαμο κατάψυξης, περιοδικά απαιτείται να απενεργοποιείτε τον καταψύκτη, να τοποθετείτε τα τρόφιμα που θέλετε να μείνουν παγωμένα σε χωριστό ψυχόμενο χώρο και να απομακρύνετε τον πάγο που έχει συσσωρευτεί στο θάλαμο κατάψυξης.

Στους καταψύκτες no-frost (χωρίς πάγο), η κατάσταση είναι τελείως διαφορετική. Ξηρός και ψυχρός αέρας διοχετεύεται στο θάλαμο κατάψυξης με ομοιογένεια και ομοιομορφία από διάφορα σημεία, με τη χρήση ενός ανεμιστήρα. Ο κρύος αέρας κατανέμεται με ομοιογένεια και ομοιομορφία ανάμεσα στα ράφια και ψύχει εξ ίσου και ομοιόμορφα όλα τα τρόφιμα, εμποδίζοντας έτσι τη συσσώρευση και το πάγωμα της υγρασίας.

Για το λόγο αυτό ο καταψύκτης No-frost (χωρίς πάγο) που έχετε είναι εύκολος στη χρήση, επιπλέον της τεράστιας χωρητικότητας και της στιλάτης εμφάνισής του.

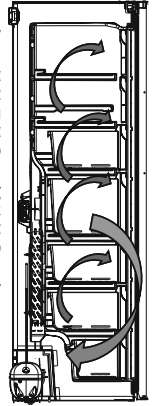

ΚΕΦΑΛΑΙΟ -2: Ο ΚΑΤΑΨΥΚΤΗΣ ΣΑΣ

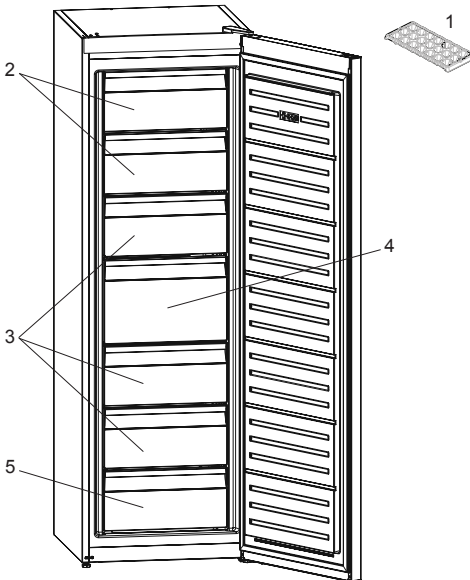

Σε ορισμένα μοντέλα υπάρχει στο πάνω καλάθι ένα ράφι με σύστημα Icematic.

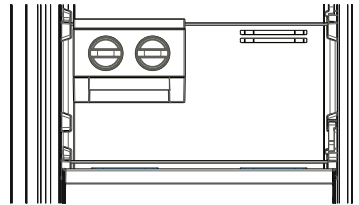

1. Παγοθήκη *
2. Πορτάκι κατάψυξης
3. Συρτάρια κατάψυξης
4. Μεγάλο συρτάρι κατάψυξης
5. Κάτω συρτάρι κατάψυξης

* Σε ορισμένα μοντέλα

Η εικόνα αυτή έχει σχεδιαστεί ενημερωτικά ώστε να παρουσιάζει τα διάφορα τμήματα και τα εξαρτήματα της συσκευής. Τα τμήματα μπορεί να ποικίλλουν ανάλογα με το μοντέλο της συσκευής.

ΚΕΦΑΛΑΙΟ -3: ΧΡΗΣΗ ΤΟΥ ΚΑΤΑΨΥΚΤΗ

Πίνακας ελέγχου

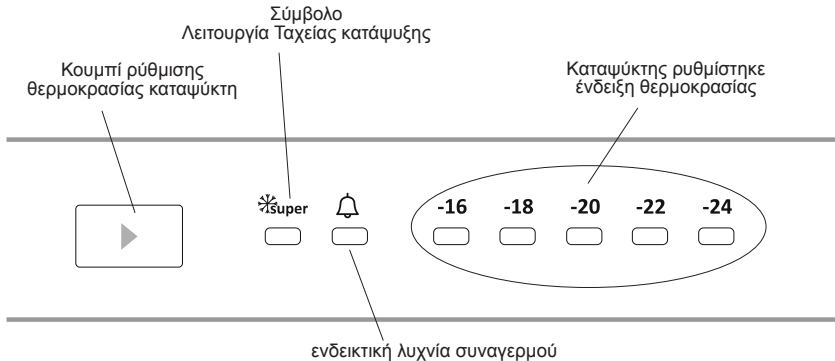

Κουμπί ρύθμισης θερμοκρασίας διαμερίσματος καταψύκτη

Αυτό το κουμπί επιτρέπει τη ρύθμιση της θερμοκρασίας του καταψύκτη. Για να ρυθμίσετε τιμές για το διαμέρισμα του καταψύκτη, πιέστε αυτό το κουμπί. Χρησιμοποιήστε αυτό το κουμπί και για να ενεργοποιήσετε τη λειτουργία Ταχείας κατάψυξης (SF).

Λυχνία συναγερμού

Σε περίπτωση προβλήματος με τον καταψύκτη, η λυχνία συναγερμού θα ανάψει με κόκκινο φως

Λειτουργία Ταχείας κατάψυξης

Πότε να τη χρησιμοποιήσω;

- Για κατάψυξη πολύ μεγάλων ποσοτήτων τροφίμων.
- Για κατάψυξη σνακ.
- Για γρήγορη κατάψυξη τροφίμων.
- Για μακροχρόνια διατήρηση εποχικών τροφίμων.

Πώς χρησιμοποιείται;

- Πατήστε το κουμπί ρύθμισης θερμοκρασίας έως ότου ανάψει η λυχνία ταχείας κατάψυξης.
- Η LED ταχείας κατάψυξης θα είναι αναμμένη όσο διαρκεί αυτή η λειτουργία.
- Η μέγιστη ποσότητα νωπών τροφίμων (σε κιλά) που μπορεί να καταψυχθεί σε 24 ώρες αναφέρεται στην πινακίδα της συσκευής.
- Για βέλτιστη απόδοση της συσκευής με μέγιστο φορτίο στον καταψύκτη, ρυθμίστε τη συσκευή σε λειτουργία Ταχείας κατάψυξης 24 ώρες πριν τοποθετήσετε τα νωπά τρόφιμα μέσα στον καταψύκτη.

Σε αυτή τη λειτουργία:

Αν πατήσετε το κουμπί ρύθμισης θερμοκρασίας, η λειτουργία θα ακυρωθεί και θα γίνει επαναφορά της ρύθμισης από το -16.

Ρυθμίσεις θερμοκρασίας καταψύκτη

- Η αρχική θερμοκρασία της ένδειξης ρυθμίσεων είναι -18 °C.
- Πατήστε το κουμπί ρύθμισης καταψύκτη μία φορά.
- Κάθε φορά που πατάτε το κουμπί, θα ρυθμίζεται μια χαμηλότερη θερμοκρασία. (-16 °C, -18 °C, -20 °C,... ταχεία κατάψυξη)
- Αν πατήσετε το κουμπί ρύθμισης καταψύκτη έως ότου εμφανιστεί το σύμβολο ταχείας κατάψυξης στην ένδειξη ρυθμίσεων καταψύκτη και δεν πατήσετε κανένα κουμπί μέσα στα επόμενα 3 δευτερόλεπτα, η ένδειξη Ταχεία κατάψυξη θα αναβοσβήνει.
- Αν συνεχίσετε να πατάτε το κουμπί, ο κύκλος θα αρχίσει πάλι από την τελευταία τιμή.

Προειδοποιήσεις για τις ρυθμίσεις θερμοκρασίας

- Η θερμοκρασία περιβάλλοντος, η θερμοκρασία τροφίμων που μόλις τοποθετήθηκαν και η συχνότητα ανοίγματος της πόρτας επηρεάζουν τη θερμοκρασία του καταψύκτη. Αν απαιτείται, αλλάξτε τη ρύθμιση της θερμοκρασίας.
- Δεν συστήνεται να λειτουργεί τον καταψύκτη σε περιβάλλον με θερμοκρασία κάτω από 10°C.
- Η ρύθμιση του θερμοστάτη θα πρέπει να ορίζεται με βάση τη συχνότητα ανοίγματος των πορτών του καταψύκτη, την ποσότητα των τροφίμων που τοποθετούνται σε αυτόν και το περιβάλλον στο οποίο βρίσκεται η συσκευή.
- Συστήνουμε κατά την πρώτη χρήση του καταψύκτη να τον αφήνετε να λειτουργήσει για 24 ώρες χωρίς διακοπή ώστε να εξασφαλιστεί η πλήρης ψύξη του. Μην ανοίγετε τις πόρτες του καταψύκτη, μην τοποθετείτε τρόφιμα στο εσωτερικό κατά το χρονικό αυτό διάστημα.
- Ο καταψύκτης διαθέτει ενσωματωμένη λειτουργία καθυστέρησης 5 λεπτών, ώστε να αποφεύγεται ζημιά στον συμπιεστή. Όταν ο καταψύκτης τροφοδοτηθεί με ρεύμα, θα αρχίσει να λειτουργεί κανονικά μετά από 5 λεπτά.

ΚΕΦΑΛΑΙΟ -3: ΧΡΗΣΗ ΤΟΥ ΚΑΤΑΨΥΚΤΗ

- Ο καταψύκτης έχει σχεδιαστεί να λειτουργεί στο εύρος θερμοκρασιών περιβάλλοντος που αναφέρεται στα πρότυπα, σύμφωνα με την κλιματική κλάση που δηλώνεται στην πινακίδα χαρακτηριστικών. Δεν συστήνεται να λειτουργεί ο καταψύκτης σε περιβάλλον με θερμοκρασία εκτός του εύρους, καθώς επηρεάζεται η ψυκτική του απόδοση.
- Η συσκευή αυτή έχει σχεδιαστεί για χρήση σε θερμοκρασίες περιβάλλοντος εντός του εύρους 10°C - 43°C.

Κλιματική κλάση	Θερμοκρασία περιβάλλοντος °C
T	Μεταξύ 16 και 43 (°C)
ST	Μεταξύ 16 και 38 (°C)
N	Μεταξύ 16 και 32 (°C)
SN	Μεταξύ 10 και 32 (°C)

Αποστάτης

- Όταν κλείνει η πόρτα του καταψύκτη, σχηματίζεται ένα κενό αέρος. Περιμένετε περίπου 1 λεπτό για να την ανοίξετε ξανά.
- Η εφαρμογή αυτή είναι προαιρετική και διευκολύνει το άνοιγμα της πόρτας. Με την εφαρμογή αυτή ενδέχεται να δημιουργηθεί συμπίκνωση γύρω από αυτή την περιοχή, την οποία μπορείτε να αφαιρέσετε.

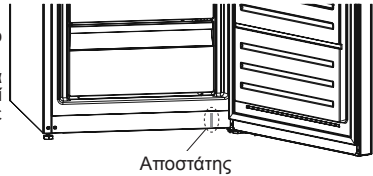

Εξαρτήματα

Icematic (Σε ορισμένα μοντέλα)

- Αφαιρέστε το δίσκο παραγωγής πάγου
- Γεμίστε με νερό ως τη γραμμή.
- Τοποθετήστε το δίσκο παραγωγής πάγου στην αρχική του θέση.
- Όταν σχηματιστούν τα παγάκια, περιστρέψτε το μοχλό ώστε να πέσουν τα παγάκια μέσα στο δοχείο για τα παγάκια.

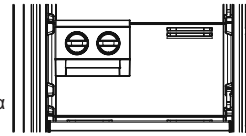

Σημείωση:

- Μην γεμίζετε το δοχείο για τα παγάκια με νερό προκειμένου να κάνετε παγάκια. Μπορεί να σπάσει.
- Η μετακίνηση της γεννήτριας πάγου μπορεί να μην είναι εύκολη κατά τη λειτουργία του ψυγείου. Αν συμβεί αυτό, θα πρέπει να καθαριστεί αφού αφαιρέσετε τα γυάλινα ράφια.

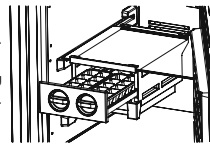

Παγοθήκες (Σε ορισμένα μοντέλα)

- Γεμίστε με νερό τις παγοθήκες και βάλτε τις μέσα στην κατάψυξη.
- Αφού το νερό παγώσει τελείως, στρίψτε τις παγοθήκες όπως φαίνεται στο σχέδιο παρακάτω, για να βγάλετε τα παγάκια.

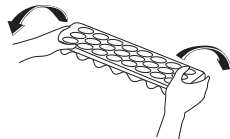

Καθαρισμός

- **Πριν από τον καθαρισμό του καταψύκτη, απενεργοποιήστε το διακόπτη του ρεύματος και αφαιρέστε το βύσμα από την πρίζα.**
- Μην πλένετε τον καταψύκτη καταβρέχοντάς τον με νερό.
- Χρησιμοποιείτε ένα πανί ή σφουγγάρι με ζεστό σαπουνόνερο για να σκουπίσετε το εσωτερικό και το εξωτερικό του καταψύκτη.
- Απομακρύνετε προσεκτικά όλα τα καλάθια σύροντας προς τα πάνω ή προς τα έξω και καθαρίστε τα με σαπουνόνερο. Μην τα πλένετε σε πλυντήριο ρούχων ή πιάτων.
- Μη χρησιμοποιείτε διαλύτες, σπλιβωτικά καθαριστικά, καθαριστικά τζαμιού ή άλλα καθαριστικά μέσα γενικής χρήσης για τον καθαρισμό του καταψύκτη. Μπορεί να προκληθεί ζημιά στις πλαστικές επιφάνειες και σε άλλα τμήματα λόγω των χημικών συστατικών τους.
- Καθαρίζετε τον συμπίκνωτή στο πίσω μέρος του καταψύκτη τουλάχιστον μία φορά το χρόνο με μια μαλακή βούρτσα ή με ηλεκτρική σκούπα.

Βεβαιωθείτε πως ο καταψύκτης έχει αποσυνδεθεί από το ρεύμα κατά τη διάρκεια του καθαρισμού.

Αντικατάσταση των LED (αν χρησιμοποιούνται LED για φωτισμό)

Επικοινωνήστε με το κέντρο εξυπηρέτησης της Sharp καθώς αυτές πρέπει να αντικαθίστανται μόνο από εξουσιοδοτημένο προσωπικό.

ΚΕΦΑΛΑΙΟ -3: ΧΡΗΣΗ ΤΟΥ ΚΑΤΑΨΥΚΤΗ

Απόψυξη

Ο καταψύκτης πραγματοποιεί αυτόματη απόψυξη. Το νερό που σχηματίζεται κατά την απόψυξη περνά από το λούκι συγκέντρωσης νερού, εκρέει στο δοχείο εξάτμισης πίσω από τον καταψύκτη και εξατμίζεται εκεί.

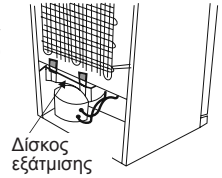

ΚΕΦΑΛΑΙΟ -4: ΟΔΗΓΟΣ ΔΙΑΤΗΡΗΣΗΣ ΤΡΟΦΙΜΩΝ

- Ο θάλαμος κατάψυξης χρησιμοποιείται για την κατάψυξη νωπών τροφίμων, για την αποθήκευση κατεψυγμένων τροφίμων για το χρονικό διάστημα που υποδεικνύεται στη συσκευασία και για την παράσκεψη παγοκύβων.
- Μην τοποθετείτε νωπά και ζεστά τρόφιμα δίπλα σε κατεψυγμένα τρόφιμα, γιατί μπορεί να αποψυχθούν τα ήδη κατεψυγμένα τρόφιμα.
- Όταν καταψύχετε νωπά τρόφιμα (π.χ. κρέας, ψάρια ή κιμά) χωρίζετε τα στις μερίδες που θα χρησιμοποιήσετε κάθε φορά.
- Για την αποθήκευση των κατεψυγμένων τροφίμων, πρέπει πάντα να τηρείτε προσεκτικά τις οδηγίες που εμφανίζονται στις συσκευασίες των κατεψυγμένων τροφίμων. Αν δεν παρέχεται καμία πληροφορία, τα τρόφιμα δεν πρέπει να αποθηκεύονται για περισσότερο από 3 μήνες από την ημερομηνία αγοράς τους.
- Μέγιστο φορτίο: αν θέλετε να τοποθετήσετε μεγάλες ποσότητες τροφίμων και να χρησιμοποιήσετε τη μέγιστη ωφέλιμη χωρητικότητα της κατάψυξης, μπορείτε να αφαιρέσετε όλα τα συρόμενα συρτάρια αλλά να κρατήσετε τα πορτάκια. Με αυτόν τον τρόπο, μπορείτε να αποθηκεύετε ογκώδη είδη απευθείας πάνω στα ράφια.
- Όταν αγοράζετε κατεψυγμένα τρόφιμα να βεβαιώνετε ότι έχουν καταψυχθεί σε κατάλληλες θερμοκρασίες και ότι η συσκευασία είναι σε άψογη κατάσταση.
- Τα κατεψυγμένα τρόφιμα θα πρέπει να μεταφέρονται σε κατάλληλους περιέκτες, ώστε να διατηρείται η ποιότητα των τροφίμων και θα πρέπει να τοποθετούνται στις ψυκτικές επιφάνειες της μονάδας το συντομότερο δυνατόν.
- Αν η συσκευασία κάποιου κατεψυγμένου τροφίμου δείχνει σημάδια υγρασίας και μη φυσιολογικής διόγκωσης, είναι πιθανό να είχε φυλαχτεί σε ακατάλληλη θερμοκρασία και τα περιεχόμενα να έχουν αλλοιωθεί.
- Ο χρόνος διατήρησης των κατεψυγμένων τροφίμων εξαρτάται από τη θερμοκρασία του χώρου, από τη ρύθμιση του θερμοστάτη, από το πόσο συχνά ανοίγει η πόρτα, από τον τύπο των τροφίμων και από το χρονικό διάστημα που απαιτείται για τη μεταφορά του προϊόντος από το κατάστημα στο σπίτι σας. Να ακολουθείτε πάντα τις οδηγίες στη συσκευασία και ποτέ μην υπερβαίνετε τον αναφερόμενο μέγιστο χρόνο αποθήκευσης.

Αν θέλετε να χρησιμοποιήσετε τη μέγιστη ικανότητα κατάψυξης που διαθέτει ο καταψύκτης σας:

- Για την κατάψυξη νωπών τροφίμων, η μέγιστη ποσότητα νωπών τροφίμων (σε κιλά) που μπορεί να καταψυχθεί σε 24 ώρες αναγράφεται στην ετικέτα της συσκευής (το ψυγείο σας έχει την ικανότητα να καταψύχει 25 κιλά όταν η θερμοκρασία περιβάλλοντος είναι 25 °C)
- Για βέλτιστη απόδοση της συσκευής ώστε να επιτύχει τη μεγαλύτερη δυνατή ικανότητα κατάψυξης τροφίμων, ενεργοποιήστε τη λειτουργία Ταχείας κατάψυξης (SF) 24 ώρες πριν τοποθετήσετε νωπά τρόφιμα στον καταψύκτη.
- Αφού τοποθετήσετε νωπά τρόφιμα στον καταψύκτη, 24 ώρες αρκούν συνήθως για τη διαδικασία κατάψυξης. Η λειτουργία "Ταχεία κατάψυξη" θα απενεργοποιηθεί αυτόματα σε 2-3 ημέρες, για εξοικονόμηση ενέργειας.

Αν θέλετε να καταψύξετε μικρή ποσότητα (έως 3 kg) στον καταψύκτη σας:

- Μπορείτε να τοποθετήσετε τα τρόφιμα χωρίς να αγγίζουν άλλα ήδη κατεψυγμένα τρόφιμα και να ενεργοποιήσετε τη λειτουργία "Ταχεία κατάψυξη". Μπορείτε να τοποθετήσετε τα τρόφιμα σας δίπλα στα άλλα ήδη κατεψυγμένα τρόφιμα αφού έχουν καταψυχθεί πλήρως (μετά από τουλάχιστον 24 ώρες).
- Μην καταψύχετε πάλι κατεψυγμένα τρόφιμα αφού έχουν αποψυχθεί. Αυτό μπορεί να προκαλέσει προβλήματα υγείας, όπως τροφική δηλητηρίαση.
- Αφήνετε τα ζεστά φαγητά να κρυώσουν τελείως πριν τα τοποθετήσετε μέσα στον καταψύκτη.
- Όταν αγοράζετε κατεψυγμένα τρόφιμα να βεβαιώνετε ότι έχουν καταψυχθεί σε κατάλληλες θερμοκρασίες και ότι η συσκευασία είναι σε άψογη κατάσταση.

ΚΕΦΑΛΑΙΟ -5: ΑΝΤΙΣΤΡΟΦΗ ΠΛΕΥΡΑΣ ΠΟΡΤΑΣ

Αλλαγή πλευράς πόρτας

- Η δυνατότητα αντιστροφής της πόρτας εξαρτάται από τον τύπο του καταψύκτη που διαθέτετε.
- Η αλλαγή δεν είναι δυνατή όταν τα χερούλια είναι στερεωμένα στην πρόσοψη της συσκευής.
- Αν το μοντέλο που διαθέτετε δεν έχει χερούλια, είναι δυνατό να αντιστραφούν οι πόρτες, αλλά η αλλαγή πρέπει να πραγματοποιηθεί από εξειδικευμένο προσωπικό. Καλέστε το σέρβις της Sharp.

ΚΕΦΑΛΑΙΟ -6: ΕΠΙΛΥΣΗ ΠΡΟΒΛΗΜΑΤΩΝ

Ο καταψύκτης διαθέτει ενσωματωμένο σύστημα εντοπισμού σφαλμάτων, το οποίο μπορεί να σας καθοδηγήσει σε περίπτωση που ο καταψύκτης δεν λειτουργεί κανονικά. Σε περίπτωση σφάλματος, θα εμφανιστεί στον πίνακα ελέγχου ένας κωδικός. Οι πιο κοινοί κωδικοί σφάλματος παρουσιάζονται παρακάτω. Αν ο καταψύκτης εμφανίσει έναν κωδικό που δεν παρουσιάζεται παρακάτω, επικοινωνήστε με το κέντρο εξυπηρέτησης της Sharp.

Ανάβει ενδεικτική λυχνία συναγερμού	ΤΥΠΟΣ ΣΦΑΛΜΑΤΟΣ	ΑΙΤΙΑ	ΤΙ ΠΡΕΠΕΙ ΝΑ ΚΑΝΕΤΕ
	"Προειδοποίηση Βλάβης"	Υπάρχει(-ουν) εξάρτημα ή εξαρτήματα εκτός λειτουργίας ή υπάρχει βλάβη στο ψυκτικό κύκλωμα	Ελέγξτε αν η πόρτα είναι ανοιχτή ή όχι. Αν η πόρτα δεν είναι ανοιχτή, επικοινωνήστε με το κέντρο εξυπηρέτησης της Sharp όσο το δυνατόν συντομότερα.

Προειδοποιήσεις Ελέγχου:

Αν δεν λειτουργεί ο καταψύκτης:

- Υπάρχει διακοπή ρεύματος;
- Έχει συνδεθεί το βύσμα στην πρίζα σωστά;
- Μήπως έχει καεί η ασφάλεια της πρίζας όπου έχει συνδεθεί το ψυγείο, ή η γενική ασφάλεια;
- Υπάρχει αστοχία στην πρίζα; Για να το ελέγξετε, συνδέστε το ψυγείο σε μια πρίζα που είναι σίγουρο ότι λειτουργεί.

Αν ο καταψύκτης δεν ψύχει αρκετά:

- Είναι σωστή η ρύθμιση της θερμοκρασίας;
- Μήπως η πόρτα του καταψύκτη ανοίγει συχνά και παραμένει ανοιχτή για μεγάλο χρονικό διάστημα;
- Κλείνει καλά η πόρτα του καταψύκτη;
- Μήπως έχει τοποθετηθεί κάποιο σκεύος ή τρόφιμο έτσι ώστε να είναι σε επαφή με την πλάτη του καταψύκτη, παρεμποδίζοντας έτσι την κυκλοφορία του αέρα;
- Μήπως ο καταψύκτης είναι υπερβολικά γεμάτος;
- Υπάρχει αρκετή απόσταση μεταξύ του καταψύκτη και του πίσω ή των πλευρικών τοίχων;
- Η θερμοκρασία περιβάλλοντος είναι εντός του εύρους που προβλέπεται στο χειριρίδιο λειτουργίας;

Αν τα τρόφιμα στον καταψύκτη είναι υπερβολικά κρύα

- Είναι σωστή η ρύθμιση της θερμοκρασίας;
- Μήπως τοποθετήθηκαν πρόσφατα πολλά τρόφιμα στον καταψύκτη;

Αν ο καταψύκτης λειτουργεί με πολύ θόρυβο:

Αν το ψυγείο λειτουργεί με πολύ θόρυβο: Οι θόρυβοι του καταψύκτη κατά τα διαστήματα αυτά είναι φυσιολογικοί και οφείλονται στη λειτουργία του. Οι θόρυβοι του ψυγείου κατά τα διαστήματα αυτά είναι φυσιολογικοί και οφείλονται στη λειτουργία του. Αν οι θόρυβοι παραμένουν:

- Είναι σταθερή η συσκευή; Έχουν ρυθμιστεί τα πόδια του ψυγείου;
- Υπάρχει κάτι πίσω από τον καταψύκτη;
- Μήπως τρίζουν τα ράφια ή σκεύη πάνω στα ράφια; Σε αυτή την περίπτωση, επανατοποθετήστε τα ράφια και/ή τα σκεύη.
- Μήπως δονούνται τα αντικείμενα που έχουν τοποθετηθεί μέσα στο ψυγείο;

Κανονικοί θόρυβοι:

Θόρυβος ραγίσματος (σπάσιμο πάγου):

- Κατά την αυτόματη απόψυξη.
- Όταν η συσκευή ψύχεται ή θερμαίνεται (λόγω διαστολής των υλικών της συσκευής).

Σύντομο ράγισμα: Ακουγεται όταν ο θερμοστάτης προκαλεί την ενεργοποίηση/απενεργοποίηση του συμπιεστή.

Θόρυβος συμπιεστή (Κανονικός θόρυβος κινητήρα): Ο θόρυβος αυτός σημαίνει πως ο συμπιεστής λειτουργεί κανονικά. Ο συμπιεστής μπορεί να προκαλεί περισσότερο θόρυβο για λίγο διάστημα όταν ενεργοποιείται.

Θόρυβος που θυμίζει φυσάλιδες και πισίλισμα: Ο θόρυβος αυτός προκαλείται από τη ροή του ψυκτικού μέσα από τους σωλήνες του συστήματος.

Θόρυβος ροής νερού: Κανονικός θόρυβος από τη ροή του νερού προς το δοχείο εξάτμισης κατά τη διάρκεια απόψυξης. Ο θόρυβος αυτός μπορεί να ακούγεται κατά τη διάρκεια της απόψυξης.

Θόρυβος κινούμενου αέρα (Κανονικός θόρυβος ανεμιστήρα): Ο θόρυβος αυτός μπορεί να ακούγεται σε καταψύκτες τεχνολογίας No-Frost κατά τη διάρκεια της κανονικής λειτουργίας του συστήματος, λόγω της κυκλοφορίας αέρα.

Αν συσσωρεύεται υγρασία μέσα στον καταψύκτη:

- Είναι οι συσκευασίες των τροφίμων αεράριες; Τα δοχεία που τοποθετήθηκαν στο ψυγείο είχαν στεγνώσει καλά;
- Μήπως ανοίγουν πολύ συχνά οι πόρτες του καταψύκτη; Όταν ανοίγει η πόρτα, η υγρασία που περιέχεται στον αέρα του χώρου μπαίνει μέσα στον καταψύκτη. Ειδικά στην περίπτωση που ο αέρας του χώρου έχει υψηλή περιεκτικότητα σε υγρασία, όσο πιο συχνά ανοίγει η πόρτα, τόσο περισσότερη υγρασία θα παρατηρείται μέσα στο ψυγείο.

Αν οι πόρτες δεν ανοιγοκλείνουν κανονικά:

- Μήπως τα πακέτα των τροφίμων παρεμποδίζουν το κλείσιμο της πόρτας;

ΚΕΦΑΛΑΙΟ -6: ΕΠΙΛΥΣΗ ΠΡΟΒΛΗΜΑΤΩΝ

- Έχουν τοποθετηθεί σωστά οι πόρτες, τα ράφια και τα συρτάρια;
- Μήπως τα στεγανωτικά στις πόρτες έχουν σπάσει ή σκιστεί;
- Βρίσκεται ο καταψύκτης σε οριζόντιο δάπεδο;

Αν οι ακμές του καταψύκτη όπου βρίσκονται οι μεντεσέδες της πόρτας είναι θερμές:

Ειδικά το καλοκαίρι (ζεστό κλίμα), οι επιφάνειες που έρχονται σε επαφή με τους μεντεσέδες μπορεί να θερμαίνονται περισσότερο κατά τη λειτουργία του συμπιεστή. Κάτι τέτοιο είναι φυσιολογικό.

ΣΗΜΑΝΤΙΚΕΣ ΣΗΜΕΙΩΣΕΙΣ:

- Η θερμικά ασφάλεια προστασίας του συμπιεστή πέφτει μετά από ξαφνική διακοπή ρεύματος ή αν αποσυνδέσετε τη συσκευή, διότι το αέριο στο ψυκτικό σύστημα δεν έχει σταθεροποιηθεί. Αυτό είναι απολύτως φυσιολογικό και ο καταψύκτης θα επαναλειτουργήσει μετά από 4 ή 5 λεπτά.
- Η ψυκτική μονάδα του καταψύκτη είναι κρυμμένη μέσα στον πίσω τοίχο. Συνεπώς, μπορεί να σχηματιστούν σταγονίδια νερού ή πάγος στην πίσω επιφάνεια του καταψύκτη, λόγω της λειτουργίας του συμπιεστή κατά διαστήματα. Αυτό είναι φυσιολογικό. Δεν απαιτείται να γίνει απόμυξη εκτός αν η συγκέντρωση πάγου είναι υπερβολική.
- Αν δεν πρόκειται να χρησιμοποιήσετε ο καταψύκτης για μεγάλο χρονικό διάστημα (π.χ. κατά τις καλοκαιρινές διακοπές), αποσυνδέστε το από την πρίζα. Καθαρίστε τον καταψύκτη σύμφωνα με το Κεφάλαιο 4 και αφήστε την πόρτα ανοικτή για να αποτραπεί η συγκέντρωση υγρασίας και η δημιουργία οσμών.
- Η συσκευή που έχετε αγοράσει έχει σχεδιαστεί για οικιακή χρήση και μπορεί να χρησιμοποιηθεί μόνο σε επίπεδα και μόνο για τους προσαρμοσμένους σκοπούς. Δεν είναι κατάλληλο για εμπορική ή δημόσια χρήση. Αν ο καταναλωτής χρησιμοποιήσει τη συσκευή με τρόπο που δεν συμμορφώνεται με αυτά τα χαρακτηριστικά, τονίζουμε πως ο κατασκευαστής και ο αντιπρόσωπος δεν φέρουν καμία ευθύνη για τυχόν επισκευές ή για βλάβες εντός της περιόδου της εγγύησης.
- Αν το πρόβλημα παραμένει ενώ έχετε ακολουθήσει τις παραπάνω οδηγίες, επικοινωνήστε με ένα εξουσιοδοτημένο κέντρο σέρβις.

ΚΕΦΑΛΑΙΟ -7: ΣΥΜΒΟΥΛΕΣ ΓΙΑ ΕΞΟΙΚΟΝΟΜΗΣΗ ΕΝΕΡΓΕΙΑΣ

- Μην εγκαθιστάτε τη συσκευή κοντά σε άλλες συσκευές που παράγουν θερμότητα. Τέτοιες συσκευές μπορεί να είναι εστίες μαγειρέματος, φούρνος, πλυντήριο πιάτων ή calorifέρ. Τοποθετήστε τη συσκευή στην ψυχρότερη περιοχή του χώρου.
- Τοποθετήστε τη συσκευή σε δροσερό, καλά αεριζόμενο χώρο και βεβαιωθείτε ότι τα ανοίγματα αερισμού της συσκευής δεν παρεμποδίζονται.
- Πάντοτε να αφήνετε τα θερμά φαγητά να κρυώσουν σε θερμοκρασία δωματίου πριν τα τοποθετήσετε μέσα στον καταψύκτη.
- Προσπαθήστε να αποφεύγετε το άνοιγμα της πόρτας για μεγάλο χρονικό διάστημα, ή το συχνό της άνοιγμα, καθώς ο θερμός αέρας θα εισέρχεται μέσα στον θάλαμο προκαλώντας υπερβολική λειτουργία του συμπιεστή.
- Βεβαιώνεστε ότι δεν υπάρχει τίποτα που να εμποδίζει το σωστό κλείσιμο της πόρτας.
- Καλύψτε τα τρόφιμα πριν τα τοποθετήσετε μέσα στον καταψύκτη. Με αυτό τον τρόπο ελαχιστοποιείται η συγκέντρωση υγρασίας μέσα στη μονάδα.
- Ανατρέξτε στην ενότητα "Ρυθμίσεις θερμοκρασίας" για τις συστηνόμενες ρυθμίσεις ελέγχου της θερμοκρασίας.
- Μην παρεμποδίζετε τα ανοίγματα κυκλοφορίας του ψυχρού αέρα. Αν συμβεί κάτι τέτοιο, ο καταψύκτης λειτουργεί περισσότερο και καταναλώνει περισσότερη ενέργεια.
- Φροντίστε να γεμίζετε τον καταψύκτη.
- Όταν ο καταψύκτης στέκεται σε οριζόντιο επίπεδο, η πόρτα του κλείνει καλά.
- Περιστασιακά, καθαρίζετε το πίσω μέρος της συσκευής με ηλεκτρική σκούπα ή με πινέλο για να αποφεύγετε η αυξημένη κατανάλωση ισχύος.
- Διατηρείτε τα στεγανωτικά της πόρτας εύκαμπτα και καθαρά. Αντικαταστήστε τα στεγανωτικά αν φθαρούν.





**Service
& Support**

Visit our website:
www.sharphomeappliances.com

Or contact us:

