



QW-GS53I443X-DE

Dishwasher

EL Εγχειρίδιο Χρήστη

CZ Návod k použití

UK Керівництво з експлуатації

HU Használati utasítás

SHARP

Be Original.



QW-GS53I443X-DE

Dishwasher

EL

Εγχειρίδιο Χρήστη

SHARP

Be Original.

ΠΕΡΙΕΧΟΜΕΝΑ

ΚΕΦΑΛΑΙΟ-1: ΠΕΡΙΓΡΑΦΗ ΠΡΟΪΟΝΤΟΣ	
Τεχνικές προδιαγραφές	5
Συμμόρφωση με τα πρότυπα και δεδομένα δοκιμών	5
ΚΕΦΑΛΑΙΟ-2: ΠΛΗΡΟΦΟΡΙΕΣ ΑΣΦΑΛΕΙΑΣ ΚΑΙ ΣΥΣΤΑΣΕΙΣ	
Ανακύκλωση	6
Πληροφορίες ασφάλειας	6
Συστάσεις	8
Είδη ακατάλληλα για χρήση σε πλυντήριο πιάτων	8
ΚΕΦΑΛΑΙΟ-3: ΕΓΚΑΤΑΣΤΑΣΗ ΤΗΣ ΣΥΣΚΕΥΗΣ	
Τοποθέτηση του πλυντηρίου	8
Συνδέσεις νερού	9
Εύκαμπτος σωλήνας εισαγωγής νερού	9
Εύκαμπτος σωλήνας εξαγωγής νερού	9
Ηλεκτρική σύνδεση	10
ΚΕΦΑΛΑΙΟ-5: ΓΕΜΙΣΜΑ ΤΟΥ ΠΛΥΝΤΗΡΙΟΥ ΠΙΑΤΩΝ	
Σχάρα σκευών	14
Εναλλακτικά γεμίσματα του καλαθιού	17
ΚΕΦΑΛΑΙΟ -6: ΠΕΡΙΓΡΑΦΕΣ ΠΡΟΓΡΑΜΜΑΤΩΝ	
Προγράμματα	19
ΚΕΦΑΛΑΙΟ -7: ΕΝΕΡΓΟΠΟΙΗΣΗ ΤΗΣ ΣΥΣΚΕΥΗΣ ΚΑΙ ΕΠΙΛΟΓΗ ΠΡΟΓΡΑΜΜΑΤΟΣ	
Ενεργοποίηση του πλυντηρίου	22
Παρακολούθηση προγράμματος	22
Αλλαγή προγράμματος	23
Αλλαγή προγράμματος με αναρρόθμιση	23
Απενεργοποίηση του πλυντηρίου	23

Αγαπητέ Πελάτη, Στόχος μας είναι να σας παρέχουμε προϊόντα υψηλής ποιότητας, τα οποία υπερβαίνουν τις προσδοκίες σας. Η συσκευή αυτή παράγεται σε σύγχρονες εγκαταστάσεις και υποβάλλεται σε προσεκτικούς ελέγχους ποιότητας.

Πριν χρησιμοποιήσετε τη συσκευή, διαβάστε προσεκτικά αυτό τον οδηγό που περιέχει βασικές πληροφορίες σχετικά με την ασφαλή εγκατάσταση, συντήρηση και χρήση της. Επικοινωνήστε με το πλησιέστερο εξουσιοδοτημένο κέντρο σέρβις για την εγκατάσταση αυτού του προϊόντος.

Οι οδηγίες λειτουργίας ισχύουν για διάφορα μοντέλα. Κατά συνέπεια, μπορεί να προκύπτουν διαφοροποιήσεις.

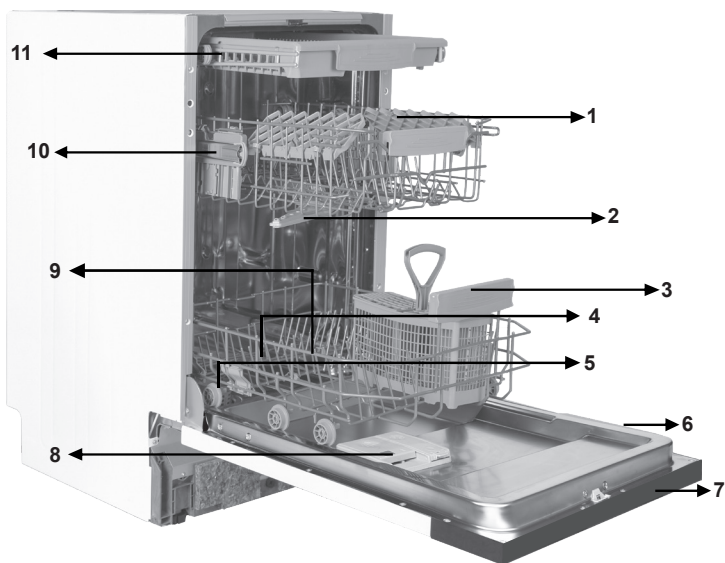

1. Άνω καλάθι με σχάρες
2. Άνω βραχίονας ψεκασμού
3. Κάτω καλάθι
4. Κάτω βραχίονας ψεκασμού
5. Φίλτρα
6. Ονομαστική πινακίδα

7. Πίνακας Ελέγχου
8. Θήκη απορρυπαντικού και λαμπруντικού
9. Θήκη άλατος
10. Συγκράτηση σκευών άνω καλαθιού
11. Άνω καλάθι για μαχαιροπίρουνα



Μονάδα στεγνώματος Turbo:

Το σύστημα αυτό παρέχει καλύτερη απόδοση στεγνώματος των σκευών.

ΚΕΦΑΛΑΙΟ -1: ΤΕΧΝΙΚΕΣ ΠΡΟΔΙΑΓΡΑΦΕΣ

Τεχνικές προδιαγραφές

Χωρητικότητα	10 σερβίτσια
Ύψος	820 χλστ. - 870 χλστ.
Πλάτος	450 χλστ.
Βάθος	550 χλστ.
Καθαρό Βάρος	32 κ.
Παροχή ρεύματος	220-240 V, 50 Hz
Συνολική Ισχύς	1900 W
Θερμική Ισχύς	1800 W
Αντλητική Ισχύς	100 W
Ισχύς Αντλίας Αποστράγγισης	30 W
Πίεσης παροχής νερού	0.03 MPa (0,3 bar)-1 MPa (10 bar)
Ρεύμα	10 A

Συμμόρφωση με τα πρότυπα και Δεδομένα δοκιμών / Δήλωση συμμόρφωσης ΕΕ

Το προϊόν αυτό πληροί τις απαιτήσεις όλων των εφαρμόσιμων Οδηγιών ΕΕ και των αντίστοιχων εναρμονισμένων προτύπων, τα οποία απαιτούνται για τη σήμανση CE.

Επισκεφτείτε τον ιστότοπο www.sharphomeappliances.com για ένα ηλεκτρονικό αντίγραφο αυτού του εγχειριδίου χρήσης.

ΠΛΗΡΟΦΟΡΙΕΣ ΑΣΦΑΛΕΙΑΣ ΚΑΙ ΣΥΣΤΑΣΕΙΣ

Ανακύκλωση

- Σε ορισμένα εξαρτήματα και στη συσκευασία χρησιμοποιούνται ανακυκλώσιμα υλικά.
- Τα πλαστικά τμήματα επισημαίνονται με διεθνείς συντομογραφίες: (>PE<, >PS<, >POM<, >PP<)
- Τα χαρτονένια τμήματα έχουν παραχθεί από ανακυκλωμένο χαρτί το οποίο θα πρέπει να απορρίπτεται σε δοχεία συλλογής χάρτινων απορριμμάτων για ανακύκλωση.
- Τα υλικά αυτά δεν είναι κατάλληλα για κάδους απορριμμάτων. Απεναντίας, θα πρέπει να παραδίδονται σε κέντρα ανακύκλωσης.
- Επικοινωνήστε με το σχετικό κέντρο προκειμένου να λάβετε πληροφορίες σχετικά με τις μεθόδους και τα σημεία απόρριψης.

Πληροφορίες ασφάλειας

Κατά την παραλαβή της συσκευής

- Αν δείτε οποιαδήποτε βλάβη στη συσκευασία της συσκευής, επικοινωνήστε με το κατάστημα πώλησης ή με το γραφείο εξυπηρέτησης της Sharp.
- Ξετυλίξτε τα υλικά συσκευασίας όπως υποδεικνύεται και απορρίψτε τα σύμφωνα με τους κανόνες.

Σημεία που πρέπει να δώσετε προσοχή κατά την εγκατάσταση της συσκευής

- Επιλέξτε μια κατάλληλη, ασφαλή και επίπεδη θέση για εγκατάσταση του πλυντηρίου.
- Πραγματοποιήστε την εγκατάσταση και τη σύνδεση του πλυντηρίου ακολουθώντας τις οδηγίες.
- Το πλυντήριο αυτό θα πρέπει να εγκαθίσταται και να επισκευάζεται μόνο από προσωπικό εξουσιοδοτημένου κέντρου σέρβις.
- Μόνο αυθεντικά ανταλλακτικά θα πρέπει να χρησιμοποιούνται με αυτό το πλυντήριο.
- Πριν από την εγκατάσταση, βεβαιωθείτε πως το πλυντήριο δεν είναι συνδεδεμένο στην πρίζα.
- Ελέγξτε αν το εσωτερικό σύστημα ασφαλειών του χώρου έχει εγκατασταθεί σύμφωνα με τους κανονισμούς.
- Όλες οι ηλεκτρικές συνδέσεις πρέπει να αντιστοιχούν στις τιμές της ονομαστικής πινακίδας.
- Βεβαιωθείτε πως το πλυντήριο δεν πατάει πάνω στο καλώδιο παροχής ρεύματος.
- Ποτέ μη χρησιμοποιείτε καλώδιο επέκτασης ή πολύπριζο για να πραγματοποιήσετε τη σύνδεση. Η πρίζα θα πρέπει να είναι εύκολα προσβάσιμη μετά την εγκατάσταση.
- Μετά την εγκατάσταση, λειτουργήστε το πλυντήριο χωρίς σκεύη την πρώτη φορά.

Κατά την καθημερινή χρήση

- Το πλυντήριο αυτό προορίζεται για οικιακή χρήση. Μην το χρησιμοποιείτε για οποιονδήποτε άλλο σκοπό. Η εγγύηση του πλυντηρίου ακυρώνεται από την εμπορική του χρήση.
- Μην ανεβαίνετε, κάθεστε ή τοποθετείτε φορτίο επάνω στην ανοιχτή πόρτα, μπορεί να καταρρεύσει.
- Ποτέ μην χρησιμοποιείτε διαφορετικό απορρυπαντικό και λαμπруντικό από αυτά που παράγονται ειδικά για πλυντήρια πιάτων. Η εταιρεία μας δεν φέρει καμία ευθύνη για κάτι τέτοιο.
- Το νερό στην περιοχή πλύσης της συσκευής δεν είναι πόσιμο. Μην το πίνετε.
- Λόγω κινδύνου έκρηξης, μην τοποθετείτε μέσα στην περιοχή πλύσης της συσκευής οποιαδήποτε διαλυτικά χημικά μέσα, όπως διαλύτες.
- Ελέγχετε αν τα πλαστικά αντικείμενα είναι ανθεκτικά στη θερμότητα πριν τα πλύνετε.

ΚΕΦΑΛΑΙΟ -2: ΠΛΗΡΟΦΟΡΙΕΣ ΑΣΦΑΛΕΙΑΣ ΚΑΙ ΣΥΣΤΑΣΕΙΣ

• Η συσκευή αυτή μπορεί να χρησιμοποιηθεί από παιδιά ηλικίας 8 ετών και άνω και από άτομα με μειωμένες κινητικές, αισθητηριακές ή διανοητικές ικανότητες ή από άτομα χωρίς εμπειρία και γνώση, εφόσον τους παρέχεται επίβλεψη ή καθοδηγία σχετικά με την ασφαλή χρήση αυτής της συσκευής και εφόσον κατανοούν τους κινδύνους που εμπεριέχει η χρήση της. Τα παιδιά δεν πρέπει να παίζουν με το πλυντήριο. Ο καθαρισμός και η συντήρηση από το χρήστη δεν πρέπει να πραγματοποιούνται από παιδιά χωρίς επίβλεψη.

• Μην τοποθετείτε ακατάλληλα και βαριά αντικείμενα που υπερβαίνουν τη χωρητικότητα των καλάθων μέσα στο πλυντήριο. Η SHARP δεν φέρει ευθύνη για οποιαδήποτε βλάβη σε εσωτερικά τμήματα.

• Το πλυντήριο δεν πρέπει να ανοίγει ενώ βρίσκεται σε λειτουργία. Μια διάταξη ασφαλείας εξασφαλίζει τη διακοπή λειτουργίας του πλυντηρίου όταν ανοίγει.

• Για την αποφυγή ατυχημάτων, μην αφήνετε ανοικτή την πόρτα.

• Τοποθετείτε τα μαχαίρια και άλλα αιχμηρά αντικείμενα στο καλάθι για τα μαχαιροπήρουνα με την αιχμηρή πλευρά προς τα κάτω.

• Αν το καλώδιο παροχής ρεύματος υποστεί βλάβη, πρέπει να αντικατασταθεί από τη SHARP, ή από εξουσιοδοτημένο κέντρο σέρβις.

• Αν η επιλογή EnergySave (Εξοικονόμησης ενέργειας) οριστεί στη θέση “Ναι”, η πόρτα θα ανοίγει κατά την ολοκλήρωση του προγράμματος. Για την αποφυγή ζημιάς στον αυτόματο μηχανισμό της πόρτας, μην εμποδίζετε το άνοιγμά της για ένα λεπτό. Η πόρτα πρέπει να παραμείνει ανοικτή για 30 λεπτά για αποτελεσματικό στέγνωμα. (σε μοντέλα με σύστημα αυτόματου ανοίγματος πόρτας)

Προειδοποίηση: Μην στέκεστε μπροστά από την πόρτα αφού ακουστεί το ηχητικό σήμα του αυτόματου ανοίγματος.

Για την προστασία των παιδιών σας

• Μετά την αφαίρεση της συσκευασίας του πλυντηρίου, βεβαιωθείτε πως το υλικό συσκευασίας φυλάσσεται μακριά από παιδιά.

• Μην επιτρέπετε σε παιδιά να παίζουν ή να θέτουν σε λειτουργία το πλυντήριο.

• Φυλάτε τα απορρυπαντικά και λαμπρυντικά μακριά από παιδιά.

• Κρατάτε τα παιδιά μακριά από το πλυντήριο όσο η πόρτα του είναι ανοικτή, καθώς μπορεί να παραμένουν υπολείμματα καθαριστικών ουσιών μέσα στο πλυντήριο.

• Βεβαιωθείτε πως το παλιό σας πλυντήριο δεν αποτελεί απειλή για τα παιδιά. Στο παρελθόν, παιδιά έχουν κλειδωθεί μέσα σε παλιά πλυντήρια. Για την αποφυγή τέτοιας περίπτωσης, σπάστε την ασφάλεια της πόρτας του πλυντηρίου και αποκόψτε τα ηλεκτρικά καλώδια.

Σε περίπτωση δυσλειτουργίας

• Οποιαδήποτε επισκευή πραγματοποιείται από οποιονδήποτε άλλον πέραν του προσωπικού εξουσιοδοτημένου κέντρου σέρβις θα καθιστά το πλυντήριο εκτός του πεδίου της εγγύησης.

• Πριν από οποιαδήποτε εργασία επισκευής του πλυντηρίου, βεβαιωθείτε πως το πλυντήριο δεν είναι συνδεδεμένο στην ηλεκτρική παροχή. Κατεβάστε την ασφάλεια ή αποσυνδέστε τη συσκευή. Μην τραβάτε από το καλώδιο κατά την αποσύνδεση. Βεβαιωθείτε πως η βρύση παροχής νερού είναι κλειστή.

ΚΕΦΑΛΑΙΟ -2: ΠΛΗΡΟΦΟΡΙΕΣ ΑΣΦΑΛΕΙΑΣ ΚΑΙ ΣΥΣΤΑΣΕΙΣ

Συστάσεις

- Για εξοικονόμηση ενέργειας και νερού, αφαιρέστε τα χοντρά υπολείμματα φαγητού από τα σκεύη πριν τα τοποθετήσετε μέσα στο πλυντήριο. Θέστε το πλυντήριο σε λειτουργία αφού το έχετε γεμίσει πλήρως.
- Χρησιμοποιείτε το πρόγραμμα πρόπλυσης μόνο όταν είναι απαραίτητο.
- Τοποθετείτε βαθιά σκεύη όπως μπολ, ποτήρια και κατσαρόλες στο πλυντήριο στραμμένα προς τα κάτω.
- Συστήνεται να μη γεμίζετε το πλυντήριο με διαφορετικά ή περισσότερα σκεύη από αυτά που υποδεικνύονται.

Είδη ακατάλληλα για χρήση σε πλυντήριο πιάτων:

- Στάχτες τσιγάρων, υπολείμματα κεριού, βερνίκι, μπογιά, χημικές ουσίες, υλικά κράματος σιδήρου.
- Πιρουνία, κουτάλια και μαχαίρια με λαβή από ξύλο ή κόκκαλο, ελεφαντόδοντο ή επίστρωση μάργαρου. συγκολλημένα αντικείμενα, είδη που λερωθεί από αποξεστικά, όξινα ή αλκαλικά χημικά.
- Πλαστικά είδη που δεν είναι ανθεκτικά στη θερμότητα, δοχεία με επικάλυψη χαλκού ή κασσίτερου.
- Αντικείμενα αλουμινίου ή άργυρου (μπορεί να αποχρωματιστούν και να θαμπώσουν).
- Ορισμένοι τύποι ευαίσθητων ποτηριών, πορσελάνες με διακοσμητικά μοτίβα που μπορεί να σβήσουν μετά από το πρώτο πλύσιμο, ορισμένα κρυστάλλινα είδη που μπορεί να θαμπώσουν με την πάροδο του χρόνου, κολλητά μαχαιροπίρουνα που δεν είναι ανθεκτικά στη θερμότητα, ποτήρια κρυστάλλου μολύβδου, επιφάνειες κοπής, είδη που κατασκευάζονται από συνθετικές ίνες.
- Απορροφητικά είδη όπως σφουγγάρια ή πανιά κουζίνας δεν είναι κατάλληλα για χρήση σε πλυντήριο πιάτων.

Προειδοποίηση: Φροντίστε να προμηθευτείτε στο μέλλον σερβίτσια κατάλληλα για πλυντήριο πιάτων.

ΕΓΚΑΤΑΣΤΑΣΗ ΤΗΣ ΣΥΣΚΕΥΗΣ

Τοποθέτηση του πλυντηρίου

Κατά τον καθορισμό της θέσης εγκατάστασης, επιλέξτε μια θέση με εύκολη πρόσβαση για να γεμίζετε και να αδειάζετε εύκολα το πλυντήριο με σκεύη.

Μην τοποθετείτε το πλυντήριο σε οποιαδήποτε θέση όπου είναι πιθανό να φτάσει η θερμοκρασία περιβάλλοντος κάτω από τους 0°C.

Πριν από την τοποθέτηση, αφαιρέστε τη συσκευασία από τη συσκευή ακολουθώντας τις προειδοποιήσεις που βρίσκονται επάνω στη συσκευασία. Τοποθετήστε το πλυντήριο κοντά σε μια βρύση ή σε μια αποχέτευση. Πρέπει να επιλέξετε τη θέση του πλυντηρίου λαμβάνοντας υπόψη πως δεν θα είναι δυνατή η τροποποίηση των συνδέσεών του, εφόσον πραγματοποιηθούν. Κατά τη μετακίνηση του πλυντηρίου, μην το κρατάτε από την πόρτα ή από τον πίνακα ελέγχου. Φροντίστε να υπάρχει κάποια απόσταση ελεύθερη σε όλες τις πλευρές του πλυντηρίου, για να μπορεί να κινηθεί άνετα προς τα εμπρός ή προς τα πίσω κατά τον καθαρισμό του.

Βεβαιωθείτε πως οι εύκαμπτοι σωλήνες εισαγωγής και εξαγωγής νερού δεν πιέζονται κατά την τοποθέτηση της συσκευής. Επίσης, βεβαιωθείτε πως η συσκευή δεν πατάει το καλώδιο της ηλεκτρικής παροχής. Προσαρμόστε το ρυθμιζόμενο πόδι της συσκευής ώστε να στέκεται επίπεδα και οριζόντια. Η σωστή τοποθέτηση της συσκευής εξασφαλίζει το απρόσκοπτο άνοιγμα και κλείσιμο της πόρτας.

Αν η πόρτα της συσκευής δεν κλείνει σωστά, ελέγξτε αν η συσκευή στέκεται σταθερά στο πάτωμα. Σε αντίθετη περίπτωση, ρυθμίστε τα πόδια και εξασφαλίστε τη σταθερή της τοποθέτηση.

Σύνδεση νερού

Η εσωτερική υδραυλική εγκατάσταση του χώρου πρέπει να είναι κατάλληλη για πλυντήριο πιάτων. Επίσης, συστήνεται η εγκατάσταση φίλτρου στο χώρο σας, ώστε να αποφευχθεί οποιαδήποτε ζημιά στη συσκευή από ρύπους (άμμο, άργιλο, σκουριά κτλ.) που ενδεχομένως μεταφέρεται από την παροχή του νερού ή την εσωτερική υδραυλική εγκατάσταση, και για την αποφυγή παραπόνων για προβλήματα όπως το κιτρίνισμα και η απόθεση αλάτων στα σκεύη μετά το πλύσιμο.

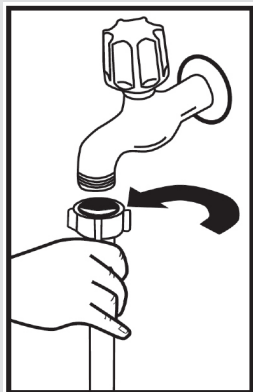

Εύκαμπτος σωλήνας εισαγωγής νερού

Μη χρησιμοποιείτε τον εύκαμπτο σωλήνα εισαγωγής νερού του παλιού σας πλυντηρίου. Χρησιμοποιήστε τον νέο που παρέχεται μαζί με το πλυντήριο. Αν συνδέσετε νέο ή μακρύτερο αχρησιμοποίητο εύκαμπτο σωλήνα εισαγωγής νερού στο πλυντήριο, αφήστε να τρέξει από μέσα του νερό για λίγο πριν από την πραγματοποίηση της σύνδεσης. Συνδέστε τον εύκαμπτο σωλήνα εισαγωγής νερού απευθείας στη βρύση. Η πίεση της παροχής θα πρέπει να είναι τουλάχιστον 0,03 Μpa και λιγότερη από 1 Μpa. Αν η πίεση του νερού υπερβαίνει το 1 Μpa, θα πρέπει να προσαρμοστεί μια βαλβίδα εκτόνωσης πίεσης μεταξύ της βρύσης και του πλυντηρίου.

Αφού πραγματοποιηθούν οι συνδέσεις, η βρύση θα πρέπει να ανοίξει πλήρως και να ελεγχθεί η στεγανότητά της. Για την ασφάλεια της συσκευής, κλείνετε τη βρύση μετά το τέλος κάθε προγράμματος πλύσης.

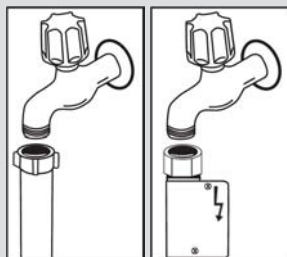

ΣΗΜΕΙΩΣΗ: Σε μερικά μοντέλα χρησιμοποιείται στόμιο τύπου Aquastop κτλ. Σε αυτή την περίπτωση, υπάρχει επικίνδυνη τάση. Μην κόβετε το στόμιο Aquastop. Προσέχετε ώστε να μη διπλώσει ή συστραφεί.

Εύκαμπτος σωλήνας εξαγωγής νερού

Ο εύκαμπτος σωλήνας αποχέτευσης μπορεί να συνδεθεί είτε απευθείας στην αποχέτευση είτε στη βρύση του νεροχύτη. Χρησιμοποιώντας ειδικό καμπύλο σωλήνα (αν είναι διαθέσιμος), το νερό μπορεί να αποχετεύεται απευθείας στο νεροχύτη γαντζώνοντας τον καμπύλο σωλήνα στην άκρη του νεροχύτη. Η σύνδεση αυτή θα πρέπει να απέχει από 50 ως 110 εκατ. από το δάπεδο.

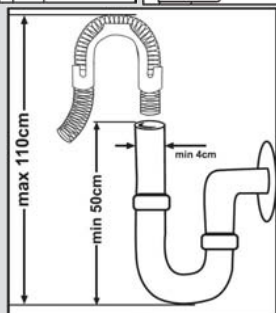

ΚΕΦΑΛΑΙΟ -3: ΕΓΚΑΤΑΣΤΑΣΗ ΤΗΣ ΣΥΣΚΕΥΗΣ

Προειδοποίηση: Αν χρησιμοποιηθεί εύκαμπτος σωλήνας αποχέυσης μακρύτερος από 4 μ., τα σκεύη μπορεί να παραμένουν ακάθαρτα. Σε αυτή την περίπτωση, η εταιρεία μας δεν φέρει καμία ευθύνη.

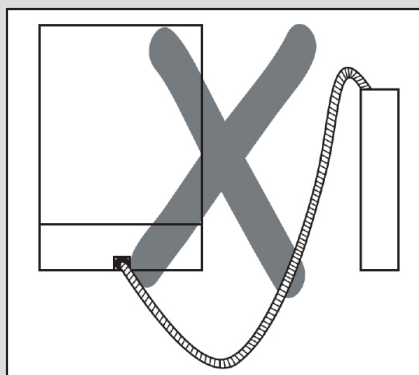
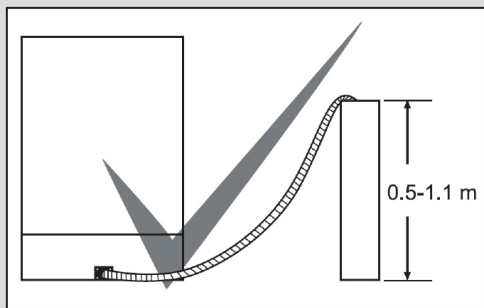

Ηλεκτρική σύνδεση

Το γειωμένο βύσμα του πλυντηρίου θα πρέπει να συνδεθεί σε γειωμένη πρίζα παροχής ρεύματος κατάλληλης τάσης και έντασης. Αν δεν υπάρχει εγκατάσταση γείωσης, αναθέστε σε αρμόδιο ηλεκτρολόγο να την εγκαταστήσει. Σε περίπτωση χρήσης της συσκευής χωρίς εγκατάσταση γείωσης, η εταιρεία μας δεν φέρει ευθύνη για οποιαδήποτε απώλεια χρήσης που μπορεί να προκύψει.

Η τιμή της ασφάλειας ρεύματος της εσωτερικής εγκατάστασης του χώρου θα πρέπει να είναι 10-16 A.

Η συσκευή έχει ρυθμιστεί για τάση 220-240 V. Αν η τάση της παροχής ρεύματος στο χώρο σας είναι 110 V, συνδέστε έναν μετασχηματιστή 110/220 V και 3000 W μεταξύ της πρίζας και της συσκευής. Η συσκευή δεν πρέπει να είναι συνδεδεμένη στο ρεύμα κατά την τοποθέτηση.

Πάντοτε χρησιμοποιείτε το προστατευόμενο βύσμα που παρέχεται με τη συσκευή.

Η λειτουργία της συσκευής σε χαμηλή τάση θα εξασθενίσει την ποιότητα πλυσίματος.

Το ηλεκτρικό καλώδιο της συσκευής θα πρέπει να αντικαθίσταται μόνο από εξουσιοδοτημένο κέντρο σέρβις ή ηλεκτρολόγο. Η μη τήρηση της οδηγίας αυτής μπορεί να οδηγήσει σε ατύχημα.

Για λόγους ασφάλειας, πάντοτε να βεβαιώνετε πως η συσκευή αποσυνδέθηκε από την πρίζα μετά την ολοκλήρωση ενός προγράμματος.

Προκειμένου να μην προκληθεί ηλεκτροπληξία, μην αποσυνδέετε τη συσκευή με βρεγμένα χέρια.

Κατά την αποσύνδεση της συσκευής από την παροχή ρεύματος, τραβάτε πάντοτε το βύσμα. Ποτέ μην τραβάτε από το καλώδιο.

ΚΕΦΑΛΑΙΟ-4: ΓΕΜΙΣΜΑ ΤΟΥ ΠΛΥΝΤΗΡΙΟΥ ΠΙΑΤΩΝ

ΓΕΜΙΣΜΑ ΤΟΥ ΠΛΥΝΤΗΡΙΟΥ ΠΙΑΤΩΝ

Τοποθετήστε τα σκεύη σωστά μέσα στο πλυντήριο.

Μέσα στο πλυντήριο υπάρχουν δύο ξεχωριστά καλάθια για να τοποθετήσετε τα σκεύη στο πλυντήριο. Το κάτω καλάθι είναι για στρογγυλά και βαθιά σκεύη.

Το άνω καλάθι είναι για ρηγά και στενά σκεύη. Συστήνεται να χρησιμοποιείτε το καλάθι για μαχαιροπίρουνα για να έχετε το καλύτερο αποτέλεσμα.

Για την αποφυγή τυχόν τραυματισμών, τοποθετείτε τα μαχαιρία με μακριές λαβές και αιχμηρές άκρες με τη λεπίδα προς τα κάτω και οριζόντια στα καλάθια.

Προειδοποίηση: Τοποθετείτε τα σκεύη στο πλυντήριο έτσι ώστε να μην εμποδίζουν την περιστροφή των άνω και κάτω βραχιόνων ψεκασμού.

Σχάρα σκευών

Το άνω καλάθι του πλυντηρίου διαθέτει σχάρες σκευών.

a b Μπορείτε να τις χρησιμοποιείτε στην ανοικτή ή στην κλειστή τους θέση. Όταν βρίσκονται στην ανοικτή θέση **a** μπορείτε να τοποθετήσετε σε αυτές φλυτζάνια, και όταν βρίσκονται στην κλειστή θέση **b** μπορείτε να τοποθετήσετε ψηλά ποτήρια στο καλάθι. Επίσης, μπορείτε να χρησιμοποιείτε αυτές τις σχάρες τοποθετώντας σε αυτές μακριά πιρούνια, μαχαιρία και κουτάλια πλάγιως.

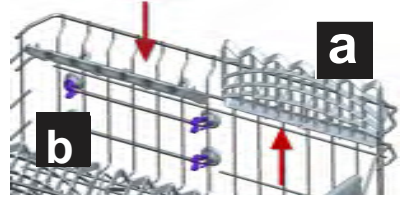

Κάτω καλάθι

Αναδιπλούμενες σχάρες

Οι αναδιπλούμενες σχάρες στο άνω καλάθι έχουν σχεδιαστεί ώστε να επιτρέπουν την ευκολότερη τοποθέτηση μεγάλων ειδών όπως κασαρόλες, τηγάνια, κτλ. Αν απαιτείται, κάθε τμήμα μπορεί να αναδιπλωθεί ξεχωριστά, ή μπορούν να αναδιπλωθούν όλα ώστε να δημιουργηθεί μεγαλύτερος χώρος. Μπορείτε να χρησιμοποιείτε τις αναδιπλούμενες σχάρες ανασηκώνοντάς τις προς τα πάνω ή διπλώνοντάς τις προς τα κάτω.

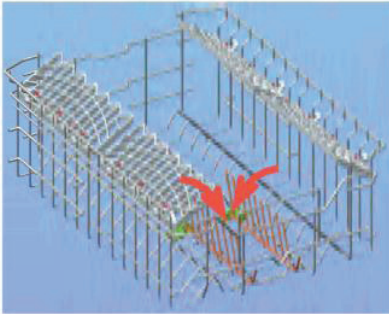

ΚΕΦΑΛΑΙΟ-4: ΓΕΜΙΣΜΑ ΤΟΥ ΠΛΥΝΤΗΡΙΟΥ ΠΙΑΤΩΝ

Ρύθμιση ύψους του άνω καλαθιού ενώ είναι γεμάτο

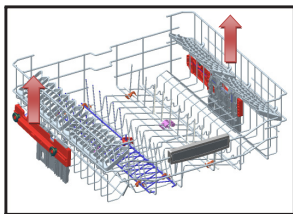

Ο μηχανισμός ρύθμισης ύψους του καλαθιού στο άνω καλάθι του πλυντηρίου έχει σχεδιαστεί ώστε να σας επιτρέπει να προσαρμόσετε το ύψος του άνω καλαθιού προς τα πάνω ή προς τα κάτω, χωρίς να το αφαιρείτε από το πλυντήριο ενώ είναι γεμάτο και να δημιουργήσετε μεγαλύτερο χώρο στην επάνω ή στην κάτω περιοχή του πλυντηρίου, σύμφωνα με τις ανάγκες. Το καλάθι του πλυντηρίου είναι εργοστασιακά ρυθμισμένο στην ανώτερη θέση. Προκειμένου να ανυψώσετε το καλάθι, κρατήστε το και από τις δύο πλευρές και τραβήξτε το προς τα πάνω. Για να το χαμηλώσετε, κρατήστε το πάλι και από τις δύο πλευρές και αφήστε το. Στο μηχανισμό ρύθμισης του γεμάτου καλαθιού, βεβαιωθείτε πως και οι δύο πλευρές βρίσκονται στην ίδια θέση (επάνω ή κάτω).

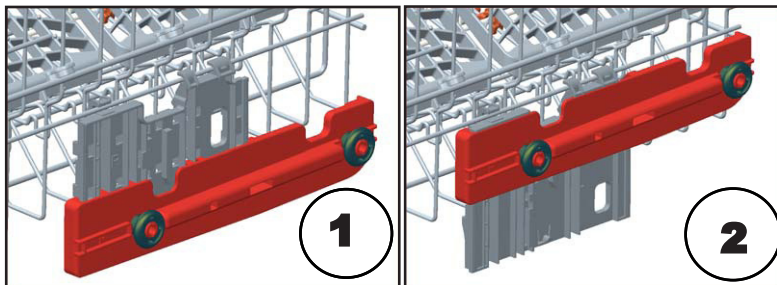

Κάτω καλάθι

Αναδιπλούμενες σχάρες

Οι αναδιπλούμενες σχάρες που αποτελούνται από δύο τμήματα και βρίσκονται στο κάτω καλάθι έχουν σχεδιαστεί έτσι ώστε να επιτρέπουν την ευκολότερη τοποθέτηση μεγάλων ειδών όπως κατασαρόλες, τηγάνια, κτλ. Αν απαιτείται, κάθε τμήμα μπορεί να αναδιπλωθεί ξεχωριστά, ή μπορούν να αναδιπλωθούν όλα ώστε να δημιουργηθεί μεγαλύτερος χώρος. Μπορείτε να χρησιμοποιείτε τις αναδιπλούμενες σχάρες ανασκλώνοντάς τις προς τα πάνω, ή διπλώνοντάς τις προς τα κάτω.

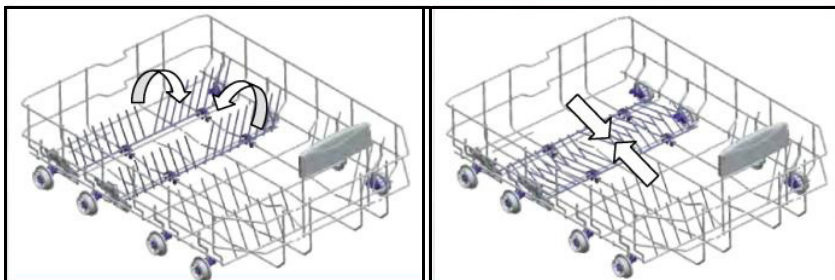

ΚΕΦΑΛΑΙΟ-4: ΓΕΜΙΣΜΑ ΤΟΥ ΠΛΥΝΤΗΡΙΟΥ ΠΙΑΤΩΝ

Άνω καλάθι για μαχαιροπίρουνα

Το άνω καλάθι για μαχαιροπίρουνα έχει σχεδιαστεί για να τοποθετείτε πιρούνια, κουτάλια και μαχαιρία, μακριές κουτάλες και μικρά αντικείμενα.

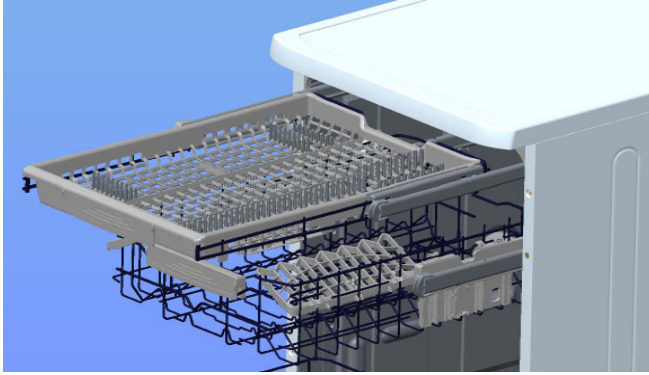

Επειδή μπορεί να βγει εύκολα από το πλυντήριο, επιτρέπει την αφαίρεση των πλυμένων μαζί με το καλάθι μετά το πλύσιμο.

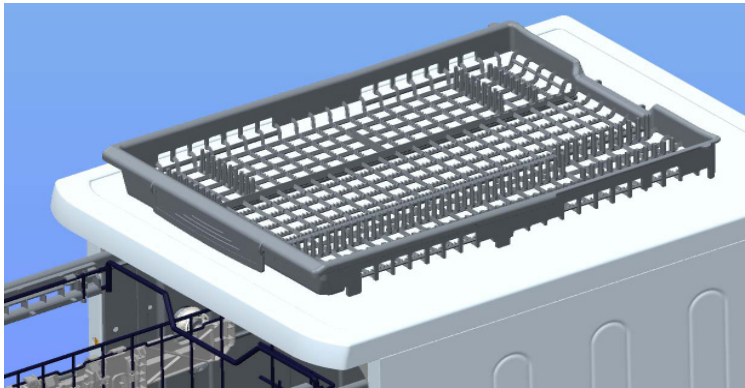

Προειδοποίηση: Τα μαχαιρία και άλλα αιχμηρά αντικείμενα πρέπει να τοποθετούνται οριζόντια στο καλάθι για μαχαιροπίρουνα.

ΚΕΦΑΛΑΙΟ-4: ΓΕΜΙΣΜΑ ΤΟΥ ΠΛΥΝΤΗΡΙΟΥ ΠΙΑΤΩΝ

Εναλλακτικά γεμίσματα του καλαθιού
Κάτω καλάθι



Άνω καλάθι

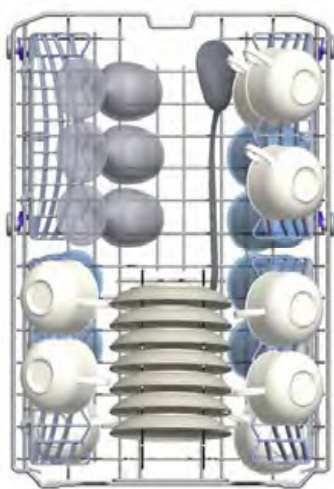

ΚΕΦΑΛΑΙΟ-4: ΓΕΜΙΣΜΑ ΤΟΥ ΠΛΥΝΤΗΡΙΟΥ ΠΙΑΤΩΝ

Λάθος τοποθέτηση σκευών

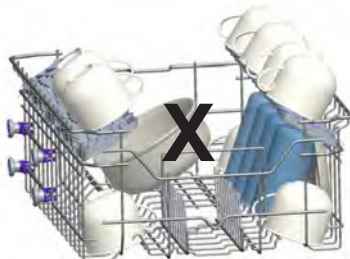
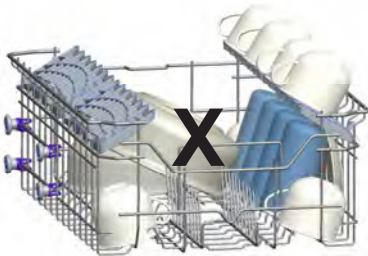
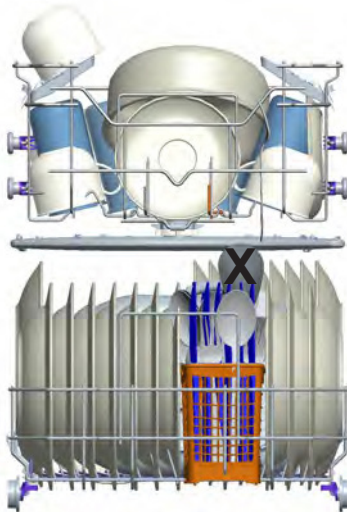

Σημαντική σημείωση για Εργαστήρια Δοκιμών

Για λεπτομερείς πληροφορίες σχετικά με τις δοκιμές απόδοσης, επικοινωνήστε με την ακόλουθη διεύθυνση: "dishwasher@standardtest.info". Στο email σας, συμπεριλάβετε το όνομα του μοντέλου και τον αριθμό σειράς (20 ψηφία) που μπορείτε να βρείτε στην πόρτα της συσκευής.

ΚΕΦΑΛΑΙΟ -5: ΠΕΡΙΓΡΑΦΕΣ ΠΡΟΓΡΑΜΜΑΤΩΝ

Προγράμματα

Αρ. προγράμματος				
Όνόματα Όνόματα Θερμοκρασίες	Γρήγορο (P1)	Γρήγορο 30' 40°C(P2)	Εco (αναφορά) 50°C (P3)	Διπλή πλύση 60°C (P4)
Τύπος υπολείμματος φαγητού	Πρόπλυση για ξέπλυμα και χαλάρωμα των υπολειμμάτων φαγητού, πριν από το πλήρες γέμισμα του πλυντηρίου. Κατόπιν επιλογή προγράμματος	Καφές, γάλα, τσάι, κρύα κρέατα, λαχανικά που δεν έχουν μείνει πολύ	Καφές, γάλα, τσάι, κρύα κρέατα, λαχανικά που δεν έχουν μείνει πολύ	Σούπες, σάλτσες, ζυμαρικά, αυγά, πιλάφι, πατάτες και φαγητά φούρνου, τηγανητά
Επίπεδο ρυπαρότητας		χαμηλό	μεσαίο	μεσαίο
Ποσότητα απορρυπαντικού B: 25κ.εκατ. / 15 κ.εκατ. A: 5 κ. εκατ.		A+B	A+B	A+B
	Πλύση 30°C	Πλύση 40°C	Πλύση 50°C	Πλύση 40°C
	Θερμό ξέπλυμα	Κρύο ξέπλυμα	Κρύο ξέπλυμα	Πλύση 65°C
	Τέλος	Θερμό ξέπλυμα	Θερμό ξέπλυμα	Πλύση 45°C
		Τέλος	Στέγνωμα	Θερμό ξέπλυμα
			Τέλος	Στέγνωμα
				Τέλος
Διάρκεια προγράμματος (λεπ.)	14	30	185	106
Κατανάλωση ρεύματος (kW ώρες)	0,57	0,88	0,65	1,43
Κατανάλωση νερού (λίτρα)	7,7	10,9	9	15,4

Προειδοποίηση: Τα σύντομα προγράμματα δεν περιλαμβάνουν στάδιο στεγνώματος. Οι τιμές που δηλώνονται παραπάνω είναι οι τιμές που λήφθηκαν υπό εργαστηριακές συνθήκες σύμφωνα με τα σχετικά πρότυπα. Οι τιμές αυτές μπορεί να διαφοροποιούνται ανάλογα με τις συνθήκες χρήσης του προϊόντος και του περιβάλλοντος (τάση δικτύου, πίεση νερού, θερμοκρασία εισαγωγής νερού και θερμοκρασία περιβάλλοντος).

ΚΕΦΑΛΑΙΟ -5: ΠΕΡΙΓΡΑΦΕΣ ΠΡΟΓΡΑΜΜΑΤΩΝ

Προγράμματα

Αρ. προγράμματος				
Όνομα προγραμμάτων και θερμοκρασίες	Express 50' 65°C (P5)	Υγιεινό 60°C (P6)	Αυτόματο Ευαίσθητο 30-50°C(P7)	Αυτόματο Εντατικό 50-70°C(P8)
Τύπος υπολείμματος φαγητού	Σούπες, σάλτσες, ζυμαρικά, αυγά, πιάφι, πατάτες και φαγητά φούρνου, τηγανητά	Σκεύη με πυκνή βρομιά που έχει παραμείνει αρκετό καιρό, ή τα οποία απαιτούν επιμελή καθαρισμό	Ρυθμίζει αυτόματα τη διάρκεια πλυσίματος σε σχέση με τη θερμοκρασία και την ποσότητα νερού καθορίζοντας το επίπεδο ρυπαρότητας των σκευών	
Επίπεδο ρυπαρότητας	μεσαίο	υψηλό	χαμηλό	υψηλό
Ποσότητα απορρυπαντικού B: 25 κ.εκατ. / 15 κ.εκατ. A: 5 κ.εκατ.	A+B	A+B	A+B	A+B
	Πλύση 65°C	Πλύση 60°C	Ρυθμίζει αυτόματα τη διάρκεια πλυσίματος σε σχέση με τη θερμοκρασία και την ποσότητα νερού καθορίζοντας το επίπεδο ρυπαρότητας των σκευών	
	Χλιαρό ξέπλυμα	Πλύση 65°C		
	Θερμό ξέπλυμα	Κρύο ξέπλυμα		
	Τέλος	Πλύση 50°C		
		Θερμό ξέπλυμα		
		Στέγνωμα		
		Τέλος		
Διάρκεια προγράμματος (λεπ.)	50	154	77-87	124-171
Κατανάλωση ρεύματος (kW ώρες)	1,29	1,75	0,81-0,96	1,22-1,8
Κατανάλωση νερού (λίτρα)	10,7	18,5	10,6-17,7	12,3-24,6

****Στον κύκλο πρόπλυσης του προγράμματος θα πρέπει να χρησιμοποιείται μόνο απορρυπαντικό σε μορφή σκόνης.**

***** Τα σκεύη σας μπορούν να καθαριστούν με απόδοση πλυσίματος A χρησιμοποιώντας τον κύκλο Super 50 λεπτ.**

ΚΕΦΑΛΑΙΟ -6: ΕΝΕΡΓΟΠΟΙΗΣΗ ΤΗΣ ΣΥΚΕΥΗΣ ΚΑΙ ΕΠΙΛΟΓΗ ΠΡΟΓΡΑΜΜΑΤΟΣ

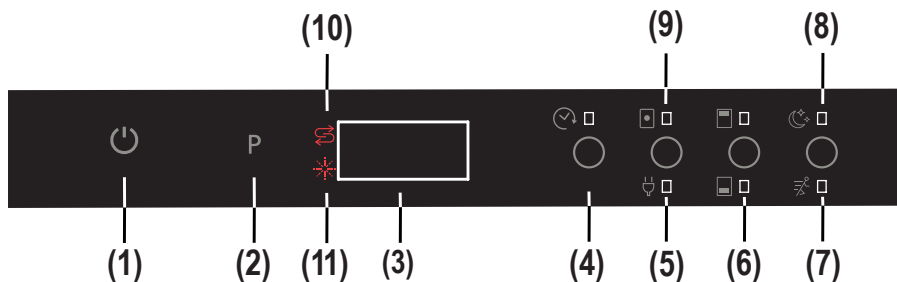

1.) Κουμπί Ενεργοποίησης/Απενεργοποίησης (On/Off)

Αφού πατήσετε το κουμπί Ενεργοποίησης/Απενεργοποίησης (On/Off), εμφανίζονται δύο παύλες στην οθόνη προγράμματος. Πατήστε το "κουμπί Ενεργοποίησης/Απενεργοποίησης (On/Off)" με το δάκτυλό σας για 1 δευτ. για να ενεργοποιήσετε ή να απενεργοποιήσετε το πλυντήριο.

2.) Κουμπί Προγράμματος

Χρησιμοποιήστε το κουμπί Προγράμματος για να επιλέξετε το κατάλληλο πρόγραμμα για τα σκεύη σας.

3.) Οθόνη προγράμματος

Η οθόνη προγράμματος υποδεικνύει τη διάρκεια του προγράμματος και το χρόνο που υπολείπεται ως το τέλος του. Μπορείτε επίσης να παρακολουθείτε την εξέλιξη των επιλεγμένων προγραμμάτων από αυτή την οθόνη.

4.) Κουμπί Καθυστερημένης Έναρξης

Μπορείτε να καθυστερήσετε την έναρξη του επιλεγμένου προγράμματος από 1 ως 19 ώρες πατώντας το κουμπί καθυστερημένης έναρξης του πλυντηρίου. Όταν πατηθεί το κουμπί καθυστερημένης έναρξης, εμφανίζεται η ένδειξη "1h" στην οθόνη προγράμματος. Αν συνεχίσετε να πατάτε το κουμπί καθυστερημένης έναρξης, ο χρόνος θα αυξάνεται από 1 ως 19 όπως εμφανίζεται στην οθόνη. Η καθυστερημένη έναρξη θα ενεργοποιηθεί επιλέγοντας τον χρόνο καθυστέρησης και το επιθυμητό πρόγραμμα με το κουμπί Προγράμματος. Μπορείτε επίσης να επιλέξετε πρώτα το πρόγραμμα και μετά την καθυστερημένη έναρξη, ανάλογα με την τελική τιμή που εισάγατε. Για να ακυρώσετε την καθυστερημένη έναρξη, είτε επιλέξετε ως χρόνο καθυστέρησης την τιμή "0h", είτε κρατήστε πατημένο το κουμπί Προγράμματος για 3 δευτερόλεπτα. Η οθόνη θα σας ενημερώνει για το πόσα δευτερόλεπτα πρέπει να μείνει πατημένο το κουμπί με ένδειξη "3-2-1..." ώσπου να ακυρωθεί η καθυστέρηση.

Σημείωση: Αν πατηθεί και κρατηθεί πατημένο το κουμπί καθυστέρησης, η ένδειξη καθυστέρησης μεταβάλλεται ταχύτερα (ο ρυθμός μεταβολής είναι αναλογικός με το χρόνο που πατιέται το κουμπί). Αν πατηθεί το κουμπί καθυστερημένης έναρξης για μεγάλο χρονικό διάστημα, ο μετρητής σταματά στην ένδειξη "h:00".

5.)Κουμπί Εξοικονόμησης Ενέργειας

Η επιλογή εξοικονόμησης ενέργειας ενεργοποιεί το σύστημα ανοίγματος της πόρτας στο τέλος του προγράμματος. Το αυτόματο σύστημα ανοίγματος της πόρτας εξασφαλίζει το απαιτούμενο αποτέλεσμα στεγνώματος αναπτύσσοντας χαμηλότερες θερμοκρασίες και μειώνει την κατανάλωση ενέργειας.

6.)Κουμπί ½ Μισού γεμίματος

Χρησιμοποιώντας τη λειτουργία ½, μπορούν να πραγματοποιηθούν τρεις τύποι πλυσίματος, δηλαδή στο κάτω καλάθι, στο άνω καλάθι και στα δύο καλάθια.



Αν έχετε μικρή ποσότητα σκευών στο πλυντήριο και θέλετε να τα πλύνετε, μπορείτε να ενεργοποιήσετε τη λειτουργία μισού γεμίματος για ορισμένα προγράμματα. Αν έχετε σκεύη και στα δύο καλάθια, πατήστε το κουμπί ½ και επιλέξτε να φωτίζονται και οι δύο λυχνίες.



Αν έχετε σκεύη μόνο στο άνω καλάθι, πατήστε το κουμπί ½ και επιλέξτε να ανάψει η λυχνία για το άνω καλάθι. Καθώς με αυτό τον τρόπο θα πλυθούν μόνο σκεύη στο άνω καλάθι, βεβαιωθείτε πως δεν υπάρχουν σκεύη στο κάτω καλάθι.



Αν έχετε σκεύη μόνο στο κάτω καλάθι, πατήστε το κουμπί ½ και επιλέξτε να ανάψει για το κάτω καλάθι. Καθώς με αυτό τον τρόπο θα πλυθούν μόνο σκεύη στο κάτω καλάθι, βεβαιωθείτε πως δεν υπάρχουν σκεύη στο άνω καλάθι.

Σημείωση : Αν χρησιμοποιήσετε επιπρόσθετο χαρακτηριστικό κατά το τελευταίο πρόγραμμα πλύσης, το χαρακτηριστικό αυτό θα παραμείνει ενεργό και στο επόμενο πρόγραμμα πλύσης, ώσπου να απενεργοποιηθεί και να ενεργοποιηθεί εκ νέου το πλυντήριο. Αν δεν θέλετε να χρησιμοποιήσετε αυτό το χαρακτηριστικό στο νέο πρόγραμμα πλύσης που επιλέγετε, πατήστε το κουμπί του επιλεγμένου χαρακτηριστικού ξανά, και ελέγξτε αν η λυχνία στο κουμπί έχει σβήσει.

Σημείωση: Όταν επιλεγεί πρόγραμμα που δεν είναι συμβατό με την επιλογή Έξτρα αθόρυβο & γρήγορο, όταν πατηθεί το κουμπί ακούγεται το ηχητικό σήμα που υποδεικνύει πως η συγκεκριμένη επιλογή δεν είναι διαθέσιμη.

ΚΕΦΑΛΑΙΟ -6: ΕΝΕΡΓΟΠΟΙΗΣΗ ΤΗΣ ΣΥΚΕΥΗΣ ΚΑΙ ΕΠΙΛΟΓΗ ΠΡΟΓΡΑΜΜΑΤΟΣ

7.) Κουμπί Έξτρα γρήγορου

Σε αυτή την περίπτωση τα σκεύη πλένονται με περισσότερη πίεση, συνομιούμενος έτσι τον χρόνο του επιλεγμένου προγράμματος και εξασφαλίζοντας έτσι οικονομικότερη χρήση νερού.

Σημείωση: Η επιλογή αυτή μπορεί να πραγματοποιηθεί μόνο στην αργή του προγράμματος.

8.) Κουμπί Έξτρα αθόρυβου

Το πλύσιμο γίνεται με λιγότερη πίεση, εξασφαλίζοντας έτσι πιο ευαίσθητο και αθόρυβο πλύσιμο.

Σημείωση: Όταν επιλέγεται ένα πρόγραμμα που δεν είναι συμβατό με την επιλογή Έξτρα αθόρυβο & γρήγορο, όταν πατηθεί το κουμπί ακούγεται ένα ηχητικό σήμα που υποδεικνύει πως η συγκεκριμένη επιλογή δεν είναι διαθέσιμη.

9.) Κουμπί Απορρυπαντικού σε Ταμπλέτα (κουμπί 3 σε 1)

Πατήστε το κουμπί Απορρυπαντικού σε ταμπλέτα όταν χρησιμοποιείτε συνδυαστικά απορρυπαντικά που περιλαμβάνουν άλας και λαμπρυντικό.

10.) Προειδοποιητική ένδειξη άλατος

Για να καθορίσετε αν υπάρχει επαρκής ποσότητα αποσκληρυντικού άλατος στο πλυντήριο, ελέγξτε αν η προειδοποιητική λυχνία άλατος είναι αναμμένη στην οθόνη. Όταν ανάψει η προειδοποιητική λυχνία άλατος, προσθέστε αλάτι στη θήκη άλατος.

11.) Προειδοποιητική ένδειξη λαμπρυντικού

Για να καθορίσετε αν υπάρχει επαρκής ποσότητα λαμπρυντικού στο πλυντήριο, ελέγξτε την προειδοποιητική λυχνία λαμπρυντικού στην οθόνη. Όταν ανάψει η προειδοποιητική λυχνία λαμπρυντικού, προσθέστε λαμπρυντικό στη θήκη του.

Τέλος Προγράμματος

Το πλυντήριο παράγει ένα ηχητικό σήμα 5 φορές όταν ολοκληρώνεται το πρόγραμμα. Όταν ανοίγει η πόρτα αφού ολοκληρωθεί το επιλεγμένο πρόγραμμα πλύσης, το ηχητικό σήμα σταματά και εμφανίζεται ο χαρακτήρας '0' στην οθόνη.

Σημείωση: Κάθε φορά που ενεργοποιείται το πλυντήριο, το πρόγραμμα Eco και η επιλογή εξοικονόμησης ενέργειας ρυθμίζονται ακυρώνοντας οποιαδήποτε άλλη προεπιλογή ή προηγούμενη επιλογή. Όταν επιλέγεται οποιοδήποτε άλλο πρόγραμμα εκτός του Eco, σβήνει το εικονίδιο Εξοικονόμησης ενέργειας.

Λειτουργία του πλυντηρίου

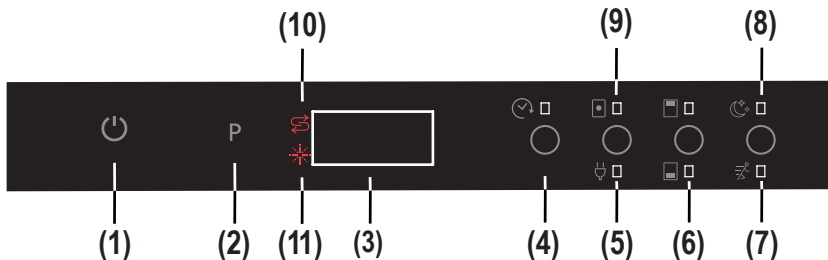

Ενεργοποίηση του πλυντηρίου

1- Πατήστε το κουμπί Ενεργοποίησης/Απενεργοποίησης (On/Off).

Όταν ενεργοποιείται το πλυντήριο, αφού πατηθεί το κουμπί Ενεργοποίησης/Απενεργοποίησης (On/Off) (1), εμφανίζονται δύο παύλες στην οθόνη προγράμματος.

2- Κατά την επιλογή προγράμματος με το κουμπί προγράμματος (2), εμφανίζεται στην οθόνη το επιλεγμένο πρόγραμμα (P1,P2,κτλ), από (P1 ως P8) και η διάρκεια του προγράμματος εναλλάξ, για 3 δευτ. το πρόγραμμα και στη συνέχεια για 1 δευτ. η χρονική του διάρκεια..

3- **“Αν θέλετε, μπορείτε να επιλέξετε επιπρόσθετες λειτουργίες. (4-9)**

4- Κλείστε την πόρτα. Το πρόγραμμα αρχίζει αυτόματα.

Σημείωση: Αν αποφασίσετε να μην αρχίσει η λειτουργία του πλυντηρίου μετά από την επιλογή του προγράμματος, πατήστε το κουμπί Ενεργοποίησης/Απενεργοποίησης (On/Off) (1). Το πλυντήριο θα είναι έτοιμο για την επιλογή νέου προγράμματος όταν πατήσετε ξανά το κουμπί Ενεργοποίησης/Απενεργοποίησης (On/Off) (1). Επιλέξτε το νέο πρόγραμμα πατώντας το κουμπί προγράμματος (2).

Παρακολούθηση προγράμματος

- Μόλις ανοίξει η πόρτα αφού ολοκληρωθεί το επιλεγμένο πρόγραμμα πλύσης, το ηχητικό σήμα σταματά και εμφανίζεται ο χαρακτήρας '0' στην οθόνη (3).

- Αν ο πόρτα ανοίξει κατά τη διάρκεια του κύκλου πλύσης, ο υπολειπόμενος χρόνος του επιλεγμένου προγράμματος εμφανίζεται στην οθόνη (3).

- Το πλυντήριο παράγει ένα ηχητικό σήμα 5 φορές όταν ολοκληρώνεται το πρόγραμμα.

ΚΕΦΑΛΑΙΟ -6: ΕΝΕΡΓΟΠΟΙΗΣΗ ΤΗΣ ΣΥΚΕΥΗΣ ΚΑΙ ΕΠΙΛΟΓΗ ΠΡΟΓΡΑΜΜΑΤΟΣ

Αλλαγή προγράμματος

Για να αλλάξετε το πρόγραμμα ενώ βρίσκεται σε εξέλιξη ένα πρόγραμμα πλύσης,

1- Ανοίξετε την πόρτα και επιλέξετε ένα νέο πρόγραμμα πατώντας το κουμπί Προγράμματος (2).

2- Αφού κλείσετε την πόρτα, το νέο πρόγραμμα που επιλέχθηκε ξεκινά από το σημείο όπου είχε φτάσει το αρχικό πρόγραμμα, αλλά με νέες παραμέτρους (θερμοκρασία, κύκλους) από το νέο πρόγραμμα.

Σημείωση: Όταν ανοίγετε την πόρτα του πλυντηρίου για να σταματήσετε το πρόγραμμα πλύσης πριν από την ολοκλήρωσή του, ανοίγετε προαιρετικά στην αρχή την πόρτα για να αποφύγετε διαρροή νερού.

Αλλαγή προγράμματος με αναρρόθμηση

Για να ακυρώσετε πρόγραμμα που βρίσκεται σε εξέλιξη ή σε κατάσταση αναμονής.

1- Ανοίξετε την πόρτα του πλυντηρίου. Το πρόγραμμα που επιλέχθηκε την τελευταία φορά εμφανίζεται στην οθόνη (3).

2- Πατήστε και κρατήστε πατημένο το κουμπί προγράμματος (2) για 3 δευτερόλεπτα. Η οθόνη (3) θα εμφανίσει αντίστροφη μέτρηση από "3 ως 1" και στη συνέχεια θα εμφανίσει την ένδειξη "0:01" επισημαίνοντας πως η διαδικασία ακύρωσης είναι έτοιμη.

3- Αφού κλείσει η πόρτα, αρχίζει η διαδικασία εκκένωσης. Το πλυντήριο θα αδειάζει το νερό από το εσωτερικό του για περίπου 30 δευτερόλεπτα. Όταν ακυρώνεται το πρόγραμμα, το πλυντήριο παράγει ένα ηχητικό σήμα 5 φορές.

Σημείωση: Όταν ανοίγετε την πόρτα του πλυντηρίου για να διακοπεί το πρόγραμμα πλύσης πριν από την ολοκλήρωσή του, πρώτα ανοίγετε στην αρχή ελαφρά την πόρτα για την αποφυγή διαρροής νερού.

Λειτουργία του πλυντηρίου

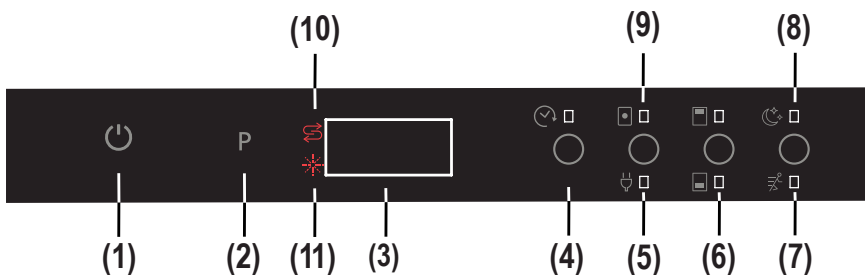

Απενεργοποίηση του πλυντηρίου

Αφού ολοκληρωθεί το πρόγραμμα, απενεργοποιήστε το πλυντήριο χρησιμοποιώντας το κουμπί Ενεργοποίησης/Απενεργοποίησης (On/Off) (1).

Σημείωση: Για να βελτιωθεί το αποτέλεσμα στεγνώματος, αφού σταματήσει η ηχητικό σήμα που υποδεικνύει το τέλος του προγράμματος πλύσης, αφήστε την πόρτα μισάνοιχη προκειμένου να επιταχυνθεί το στέγνωμα ή ορίστε μια επιλογή εξοικονόμησης ενέργειας πριν ξεκινήσει το πρόγραμμα για να επιταχυνθεί το στέγνωμα.

Σημείωση: Αν ανοίξει η πόρτα κατά τη διάρκεια του πλυσίματος ή σε περίπτωση διακοπής ρεύματος, το πλυντήριο θα επανεκκινήσει το πρόγραμμα όταν κλείσει η πόρτα ή όταν αποκατασταθεί η παροχή ρεύματος.

Συμβατότητα προγραμμάτων & επιλογών

Επιλογή	Καθυστερημένη Έναρξη	Μισογέμισμα (λειτουργίες)	Ταμπλέτα	Έξτρα-γρήγορο	Έξτρα-αθόρυβο
Πρόπλυση	X	X	X	-	-
Γρήγορο30'	X	X	X	-	-
Eco	X	X	X	X	X
ΔιπλήΠλύση	X	X	X	X	X
Super50'	X	X	X	-	-
Υγιινό	X	X	X	-	-
ΑυτόματοΕυαίσθητο	X	X	X	-	-
ΑυτόματοΕντατικό	X	X	X	-	-

Η λειτουργία "x" δεν μπορεί να επιλεγεί. Η λειτουργία "x" μπορεί να επιλεγεί. Οι επιλογές Έξτρα γρήγορο και Έξτρα αθόρυβο δεν μπορούν να επιλεγούν ταυτόχρονα.

ΚΕΦΑΛΑΙΟ -6: ΕΝΕΡΓΟΠΟΙΗΣΗ ΤΗΣ ΣΥΚΕΥΗΣ ΚΑΙ ΕΠΙΛΟΓΗ

ΠΡΟΓΡΑΜΜΑΤΟΣ

Συμβατότητα μεταξύ επιλογών

Επιλογές	Μισό γέμισμα	Ταμπλέτα	Καθυστερημένη έναρξη	Έξτρα γρήγορο	Έξτρα αθόρυβο	Εξοικονόμηση ενέργειας
Μισό γέμισμα	-	OK	OK	OK	OK	OK
Ταμπλέτα	OK	-	OK	OK	OK	OK
Καθυστερημένη έναρξη	OK	OK	-	OK	OK	OK
Έξτρα γρήγορο	OK	OK	OK	-	-	OK
Έξτρα αθόρυβο	OK	OK	OK	-	-	OK
Εξοικονόμηση ενέργειας	OK	OK	OK	OK	OK	-

Αλλαγή από "ΛΕΙΤΟΥΡΓΙΑ ECO" σε "ΚΑΝΟΝΙΚΗ ΛΕΙΤΟΥΡΓΙΑ" για εσωτερικό φωτισμό:

- 1- Ανοίξετε την πόρτα του πλυντηρίου και πατήστε το κουμπί Ενεργοποίησης/Απενεργοποίησης (On/Off). (1) (Αν βρίσκεται στη θέση OFF)
- 2- Πατήστε τα κουμπιά "Ταμπλέτας/Εξοικονόμησης ενέργειας" και "Καθυστερημένης Έναρξης". (4) ταυτόχρονα για 5 δευτερόλεπτα.
- 3- *Η ένδειξη "IL0" εμφανίζεται στην οθόνη (3) για 2 δευτερόλεπτα υποδεικνύοντας πως έχει επιλεγεί η "Κανονική λειτουργία" με τον εσωτερικό φωτισμό.
- 4- Αφού επιλεγεί η "Κανονική Λειτουργία", ο εσωτερικός φωτισμός θα ANABEI όσο το πλυντήριο είναι ενεργοποιημένο και η πόρτα του πλυντηρίου είναι ανοικτή.

Αλλαγή από την "ΚΑΝΟΝΙΚΗ ΛΕΙΤΟΥΡΓΙΑ" σε "ΛΕΙΤΟΥΡΓΙΑ ECO" για εσωτερικό φωτισμό:

- 1- Ανοίξετε την πόρτα του πλυντηρίου και πατήστε το κουμπί Ενεργοποίησης/Απενεργοποίησης (On/Off). (1) (Αν βρίσκεται στη θέση OFF)
- 2- Πατήστε τα κουμπιά "Ταμπλέτας/Εξοικονόμησης ενέργειας" και "Καθυστερημένης έναρξης" (4) ταυτόχρονα για 5 δευτερόλεπτα.
- 3- Η ένδειξη "IL1" εμφανίζεται στην οθόνη (3) για 2 δευτερόλεπτα υποδεικνύοντας πως έχει επιλεγεί η "Λειτουργία Eco" για τον εσωτερικό φωτισμό. Επίσης ο εσωτερικός φωτισμός ΣΒΗΝΕΙ και ANABEI ξανά (αναβοσβήνει προσωρινά) υποδεικνύοντας την ενεργοποίηση της επιλογής.
- 4- Αφού επιλεγεί η "Λειτουργία Eco", ο εσωτερικός φωτισμός θα ANABEI για 4 λεπ. και στη συνέχεια θα ΣΒΗΝΕΙ. Σε οποιαδήποτε παρέμβαση χρήση, όπως κατά το πάτημα κουμπιών, ο κύκλος της Λειτουργίας Eco θα ξεκινήσει από την αρχή (εσωτερικός φωτισμός ANAMMENOΣ για 4 λεπ. και στη συνέχεια ΣΒΗΝΕΙ ξανά)

Σημείωση: Η εργοστασιακή ρύθμιση για τον εσωτερικό φωτισμό είναι στη θέση "IL1".

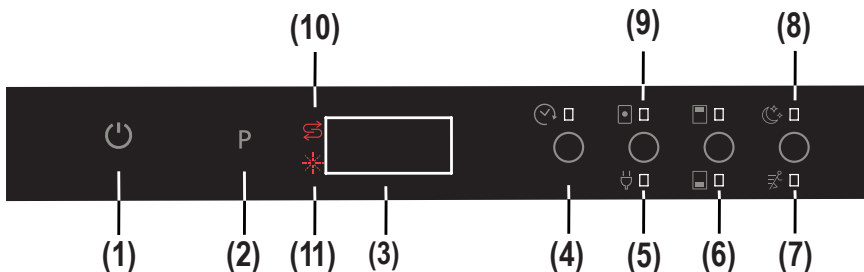

Ρύθμιση ηχητικού σήματος

Η ένταση του ηχητικού σήματος μπορεί να ρυθμιστεί.

- 1- Πατήστε το κουμπί Ενεργοποίησης/Απενεργοποίησης (On/Off). (1) (αν βρίσκεται στη θέση OFF).
 - 2- Πατήστε τα κουμπιά "Ταμπλέτας/Εξοικονόμησης ενέργειας" (5) και "Έξτρα γρήγορου/αθόρυβου". (7,8) ταυτόχρονα για 3 δευτερόλεπτα για να ορίσετε την ένταση.
 - 3- Ενώ κρατάτε πατημένα τα κουμπιά "Ταμπλέτας/Εξοικονόμησης ενέργειας" (5) και "Έξτρα γρήγορου/αθόρυβου". (7,8) (για 3 δευτ.), η οθόνη εμφανίζει ψηφίο αντίστροφης μέτρησης από 3 ως 1.
 - Την πρώτη φορά που ρυθμίζετε την ένταση του ήχου, στο τέλος των 3 δευτερόλεπτων, η οθόνη εμφανίζει την ένδειξη "S03".
 - Αν η ρύθμιση έντασης ήχου έχει πραγματοποιηθεί ξανά στο παρελθόν, μετά από 5 δευτερόλεπτα εμφανίζεται στην οθόνη η προηγούμενη επιλογή έντασης (από "S00" ως "S03").
- Ο χρήστης μπορεί να αυξήσει ή να μειώσει την ένταση του ήχου με τα κουμπιά "Ταμπλέτας" και "Έξτρα γρήγορου/αθόρυβου". (7,8). Οι κωδικοί έντασης έχουν ως εξής:

- Για αύξηση της έντασης του ηχητικού σήματος

- 1) Πατήστε το κουμπί "Έξτρα γρήγορου/αθόρυβου". (5)

2) Η ένδειξη (3) αλλάζει από "S00" ως "S03"

- Για μείωση της έντασης του ηχητικού σήματος

- 1) Πατήστε το κουμπί "Ταμπλέτας/Εξοικονόμησης ενέργειας". (5)

2) Η ένδειξη (3) αλλάζει από "S03" ως "S00". Η ένδειξη "S00" σημαίνει πως απενεργοποιούνται όλα τα ηχητικά σήματα.

4- Για έξοδο από τη λειτουργία έντασης ήχου, απενεργοποιήστε το πλυντήριο.

Η τελευταία επιλογή έντασης ήχου αποθηκεύεται στη μνήμη.

Σημείωση: Από την ένταση ήχου "3" ως την "1", το επίπεδο της έντασης μειώνεται σταδιακά ανάλογα με την ένταση του ήχου.

ΑΠΟΡΡΙΨΗ ΤΟΥ ΠΑΛΙΟΥ ΣΑΣ ΠΛΥΝΤΗΡΙΟΥ

Το σύμβολο αυτό επάνω στο προϊόν ή στη συσκευασία σημαίνει πως το προϊόν δεν πρέπει να τυχάνει ίδιου χειρισμού με τα οικιακά απορρίμματα.

Απεναντίας, θα πρέπει να παραδίδεται σε σημεία συλλογής απορριμμάτων όπου ανακυκλώνεται ηλεκτρικός και ηλεκτρονικός εξοπλισμός. Έτσι βοηθάτε να αποφεύγεται ζημιά προς άλλους και προς το περιβάλλον. Τα ανακυκλούμενα υλικά συντελούν στη διατήρηση των φυσικών πόρων. Για πιο λεπτομερείς πληροφορίες σχετικά με την ανακύκλωση αυτού του προϊόντος, επικοινωνήστε με την τοπική αρμόδια αρχή, το κέντρο ανακύκλωσης, ή το κατάστημα από όπου προμηθευτήκατε το προϊόν.

Το πλυντήριο πιάτων περιέχει βιοκτόνο προϊόν στο φίλτρο συλλέκτη ΡΡ για την αποφυγή ανάπτυξης βακτηρίων.
Ενεργός ουσία: ψευδαργυρούχος πυριθειόνη (Αρ. CAS: 13463-41-7)





Service & Support

Visit Our Website
sharphomeappliances.com

SHARP

Be Original.



QW-GS53I443X-DE

Dishwasher

CZ Návod k použití

SHARP

Be Original.

OBSAH

KAPITOLA 1: POPIS PRODUKTU	
Technické údaje	5
Soulad se směrnicemi a údaje o testech	5
KAPITOLA 2: BEZPEČNOSTNÍ ÚDAJE A DOPORUČENÍ	
Recyklace	6
Bezpečnostní údaje	6
Doporučení	8
Předměty, které nejsou vhodné k mytí v myčce nádobí	8
KAPITOLA 3: INSTALACE SPOTŘEBIČE	
Umístění spotřebiče	8
Připojení vody	9
Hadice pro přívod vody	9
Hadice pro vypouštění vody	9
Elektrické připojení	10
KAPITOLA 4: PLNĚNÍ MYČKY NÁDOBÍ	
Rošt na nádobí	11
Alternativní plnění koše	14
KAPITOLA 5: POPIS PROGRAMU	
Položky programu	16
KAPITOLA 6: ZAPNUTÍ SPOTŘEBIČE A VYBĚR PROGRAMU	
Zapnutí spotřebiče	19
Sledování programu	19
Změna programu	20
Změna programu pomocí restartu	20
Vypnutí spotřebiče	20

Vážení zákazníkú, naším cílem vám nabízet vysoce kvalitní produkty, které překročí vaše očekávání. Váš spotřebič je vyroben v moderních závodech a je pečlivě testován ohledně kvality.

Před použitím spotřebiče si pečlivě přečtete tento návod, který obsahuje základní informace o bezpečné instalaci, údržbě a použití. Ohledně instalace svého produktu kontaktujte nejbližší autorizovaný servis.

Pokyny k použití se vztahují na několik modelů. Z toho důvodu se mohou objevit rozdíly.

KAPITOLA 1: POPIS PRODUKTU

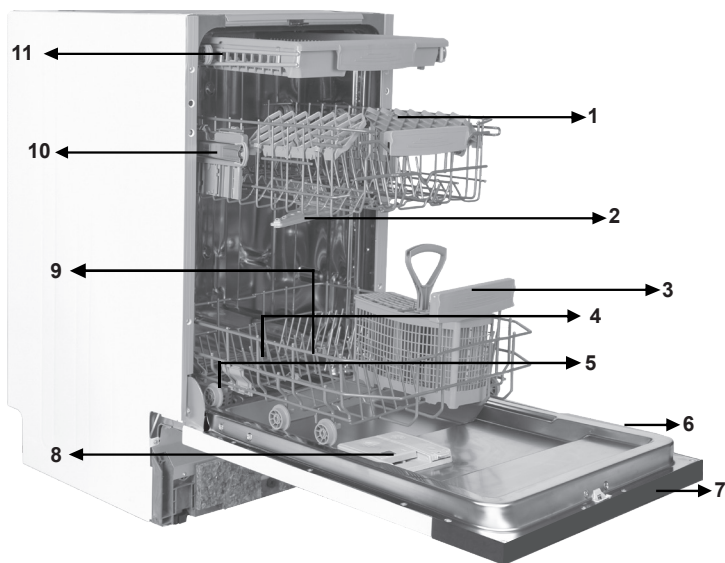

- 1. Horní koš s rošty
- 2. Horní rameno s tryskami
- 3. Spodní košík
- 4. Spodní rameno s tryskami
- 5. Filtry
- 6. Destička s údaji
- 7. Ovládací panel
- 8. Příhrádka na čisticí prostředek a leštadlo
- 9. Příhrádka na sůl
- 10. Zápodka horního košíku
- 11. Horní košík na příbory

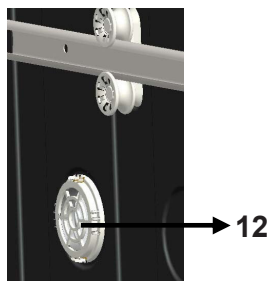

Turbo sušící jednotka:

Tento systém nabízí lepší sušící výkon.

KAPITOLA 1: TECHNICKÉ ÚDAJE

Technické údaje

Kapacita	10 míst
Výška	820 mm - 870 mm
Šířka	450 mm
Hloubka	550 mm
Čistá hmotnost	32 kg
Vstup elektřiny	220-240 V, 50 Hz
Celkový výkon	1900 W
Topný výkon	1800 W
Výkon čerpadla	100 W
Čerpací výkon čerpadla	30 W
Tlak vody	0,03 MPa (0,3 bar)-1 MPa (10 bar)
Napětí	10 A

Soulad se směrnicemi a údaje o testech / Prohlášení EU o shodě

Tento výrobek splňuje požadavky všech příslušných směrnic EU s příslušnými standardy uvedenými v soulad, jež jsou zárukou získání označení CE.

Elektronickou kopii tohoto návodu k obsluze naleznete na

www.sharphomeappliances.com.

BEZPEČNOSTNÍ ÚDAJE A DOPORUČENÍ

Recyklace

- Recyklovatelné materiály se používají v určitých komponentech a obalech.
- Plastové části jsou označeny mezinárodními zkratkami: (>PE< , >PS< , >POM< , >PP< ,)
- Kartónové části byly vyrobeny z recyklovaného papíru, který musí být zlikvidován na sběrné místo papíru, za účelem další recyklace.
- Takové materiály se nehodí do běžného domácího odpadu. Musí být dodány do recyklačních center.
- Pro získání informací o způsobech likvidace a sběrných místech kontaktujte relevantní centra.

Informace o bezpečnosti

Po doručení spotřebiče

- Pokud uvidíte jakékoli poškození obalu spotřebiče, kontaktujte prodejce nebo help-desk Sharp, prosím.
- Rozbalte balící materiály tak, jak je vyznačeno a zlikvidujte je v souladu s pravidly.

Body, kterým je třeba během instalace věnovat pozornost

- Pro instalaci vyberte vhodnou, bezpečnou úroveň.
- Proveďte instalaci a zapojení spotřebiče v souladu s pokyny.
- Tento spotřebič musí být nainstalován a opraven pouze autorizovaným servisním centrem.
- Do spotřebiče lze použít pouze originální náhradní díly.
- Před instalací se ujistěte, zda je spotřebič odpojený.
- Zkontrolujte, zda je elektrický systém v domácnosti zapojen v souladu se směrnici.
- Všechna elektrická zapojení musí odpovídat hodnotám na typovém štítku.
- Zkontrolujte, zda spotřebič nestojí na napájecím kabelu.
- Nikdy nepoužívejte prodlužovací kabel nebo rozdvojku. Zástrčka musí být po instalaci snadno dostupná.
- Po instalaci spotřebič pusťte bez nádobí.

Při každodenním použití

- Tento spotřebič slouží k použití v domácnosti; nepoužívejte k žádným jiným účelům. Komerční použití myčky nádobí zruší platnost záruky.
- Jsou-li dveře otevřené, nesedejte na ně, ani na ně nedávejte zátěž, spotřebič by se mohl převrátit.
- Nikdy nepoužívejte jiný čisticí prostředek a leštadlo, které nejsou vyrobeny přímo pro myčky nádobí. Naše společnost v takovém případě neponese žádnou zodpovědnost.
- Voda z myčky již není pitná, proto ji nepijte.
- Vzhledem k nebezpečí exploze nevkládejte do myčky žádné chemické látky, například rozpouštědla.
- Před mytím zkontrolujte, zda jsou plastové předměty teplu vzdorné.

KAPITOLA 2: BEZPEČNOSTNÍ ÚDAJE A DOPORUČENÍ

Tento spotřebič mohou používat děti starší 8 let a osoby s omezenými tělesnými, smyslovými nebo mentálními schopnostmi anebo osoby bez příslušných znalostí a zkušeností, pokud jsou pod dozorem nebo byly poučeny o bezpečném užívání tohoto přístroje a chápou související nebezpečí. Děti si nesmí se spotřebičem hrát. Čištění a údržbu nesmí provádět děti bez dozoru.

- Do košíku nedávejte nevhodné a těžké předměty, které jsou nad kapacitu košíku. SHARP nebude zodpovídat za jakékoli poškození vnitřních částí.
- Vaše myčka nesmí být otevírána dokud je spuštěná. Bezpečnostní zařízení zajistí, že v případě otevření se myčka zastaví.
- Abyste předešli nehodě, nenechávejte dveře otevřené.
- Nože a jiné ostré předměty dávejte do košíku na nože, ostrím dolů.
- Pokud je napájecí kabel poškozen, musí ho vyměnit SHARP nebo jeho servisní centrum.
- Je-li možnost EnergySave vybrána jako "Ano", dveře se otevrou na konci programu. Nevyvíjejte tlak na zavřené dveře, aby nedošlo k poškození mechanismu dveří. Aby se zajistilo účinné sušení, je třeba dveře otevřít po 30 minutách (modely se systémem automatického otevírání dveří).

Varování: Poté, co se ozve signál oznamující automatické otevření, nestůjte přede dveřmi.

Z důvodu bezpečnosti vašich dětí

- Po sejmutí obalů spotřebiče se ujistěte, že je takový materiál mimo dosah dětí.
- Nedovolte dětem, aby si se spotřebičem hrály nebo ho spouštěly.
- Čistící prostředky uchovejte mimo dosah dětí.
- Děti udržte mimo spotřebič zatímco se otevírá, neboť ve společnosti mohou být zbytky čistících látek.
- Ujistěte se, že váš starý spotřebič nepředstavuje pro vaše děti žádnou hrozbu. Jsou známy případy dětí, které se zamkly do starých spotřebičů. Abyste takové situaci předešli, rozbijte zámek dveří starého spotřebiče a odřízněte elektrické kabely.

V případě selhání

- Jakékoli opravy prováděné kýmkoli jiným, než zaměstnanci autorizovaného servisu, budou mít za následek zrušení záruky na váš spotřebič.
- Před provedením oprav spotřebiče se ujistěte, že je spotřebič odpojený od napájení. Vypněte pojistku nebo odpojte spotřebič. Za kabel během odpojování netahejte. Zkontrolujte, že jste vypnuli přívod vody.

Doporučení

- Abyste dosáhli úspory energie a vody, vyjměte hrubé nečistoty na nádobí ještě než ho vložíte do myčky. Myčku spusťte teprve po úplném naplnění.
- Program předmytí použijte pouze je-li to nezbytně nutné.
- Nádobí jako jsou mísy, skleničky a hrnce dávejte do myčky dnem vzhůru.
- Doporučujeme, abyste do myčky nedávali různé druhy nádobí nebo víc nádobí, než je uvedeno.

Předměty, které nejsou vhodné k mytí v myčce nádobí:

- Cigaretový popel, zbytky svíček, lak, barvy, chemické látky, alobal;
- Vidličky, lžíce a nože se slonovinovou nebo dřevěnou stříenkou, lepené předměty, předměty, které se mohou rozpustit, předměty znečištění kyselými nebo základními chemickými látkami.
- Plastové předměty, které nejsou teplu vzdorné, které jsou měděné nebo hliníkové.
- Hliníkové a stříbrné předměty (mohou ztratit barvu, lesk).
- Určité druhy jemného skla, porcelán s ornamentálními vzory, neboť ten se může po prvním umytí smýt; křišťálové nádoby, neboť v průběhu času ztratí svoji průhlednost; nože, které nejsou teplu vzdorné, sklo z olovnatého skla, prkénka, předměty vyrobené ze syntetického vlákna;
- Absorbující předměty, např. houbičky nebo drátěnky, které nejsou vhodné k mytí v myčce.

Varování: V budoucnosti kupujte nádobí vhodné k použití v myčce.

INSTALACE SPOTŘEBIČE

Umístění spotřebiče

Při určení místa instalace vyberte snadno dostupné místo, kde bude možná nádobí vkládat a vyndávat snadno.

Spotřebič neumísťujte na místo, kde je pravděpodobnost, že pokojová teplota klesne pod 0°C.

Před umístěním vyjměte spotřebič z obalu, dodržte upozornění na obalu.

Spotřebič umístěte do blízkosti přívodu a odtoku vody. Při umístění spotřebiče musíte vzít v úvahu, že jeho zapojení nebude možné po instalaci možné změnit. Spotřebič nechtejte za dveře nebo panel.

Dejte pozor, abyste dodrželi určitou vzdálenost od všech stran spotřebiče, aby ho bylo možné během čištění pohodlně vysunout a zasunout.

Zkontrolujte, že během umístění spotřebiče nedošlo k zachycení hadic na přívod a odvod vody. Rovněž se ujistěte, že spotřebič nestojí na elektrickém kabelu. Nastavte nastavitelné nožky spotřebiče tak, aby byl vyvážený a vyrovnaný.

Správné umístění spotřebiče zajistí bezproblémové otevírání a zavírání dveří.

Pokud se dveře spotřebiče správně nedovírají, zkontrolujte, zda je spotřebič na rovném povrchu, pokud ne, nastavte nožičky a ujistěte se, že je pozice stabilní.

Připojení vody

Rozvody vody musí být pro instalaci myčky nádobí vhodné. Rovněž vám doporučujeme, abyste u vstupu do bytu instalovali filtr a předešli tak poškození spotřebiče z důvodu kontaminace (písek, hlína, rez, atd.), který může být občas přenášen ve vodovodním potrubí nebo v domácích rozvodech vody, a předešli tak stížnostem na zežloutnutí a hromadění nečistot po mytí.

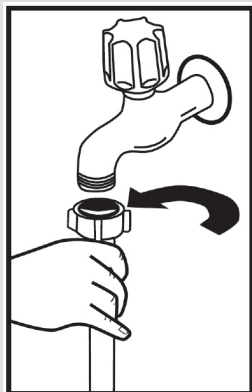

Hadice pro přívod vody

Nepoužívejte hadici pro přívod vody ze starého spotřebiče. Použijte novou hadici, která je dodaná společně s vaším spotřebičem. Pokud ke spotřebiči připojíte novou nebo dlouhou - nepoužitou hadici, nechte jí chvíli před zapojením protékat vodu. Hadici pro přívod vody připojte přímo ke kohoutku. Tlak přívodu vody musí být minimálně 0,03 Mpa a maximálně 1 Mpa. Je-li tlak vody nad 1 Mpa, je třeba nainstalovat pojistný ventil.

Po provedení zapojení je třeba kohoutek plně otevřít a zkontrolovat, zda z něj neuniká voda. Z důvodu bezpečnosti vypněte přívod vody po dokončení každého programu.

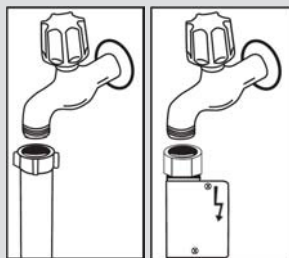

POZNÁMKA: V některých modelech je použito zařízení Aquastop. V případě použití zařízení Aquastop může dojít k nebezpečnému prnutí. Výtokový otvor neprořezávejte. Nedovolte, aby se toto zařízení ohnulo.

Hadice pro vypouštění vody

Hadici pro vypouštění vody lze zapojit buď přímo do odtoku vody nebo do sifonu. Pomocí speciálního potrubí (je-li k dispozici) lze vodu vypouštět přímo do umyvadla tak, že hadici zaháknete přes okraj umyvadla. Toto připojení musí být 50-110 cm od podlahy.

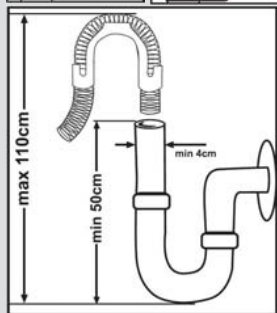

KAPITOLA 3: INSTALACE SPOTŘEBIČE

Varování: Je-li použita hadice delší než 4 m, nádobí může zůstat špinavé. V takovém případě naše společnost nenesе žádnou zodpovědnost.

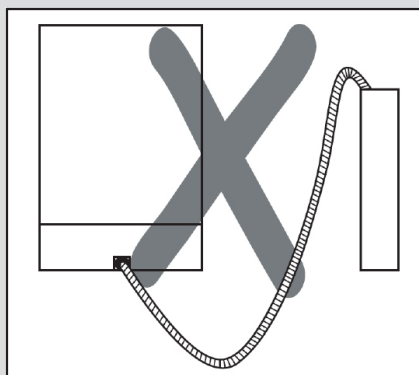
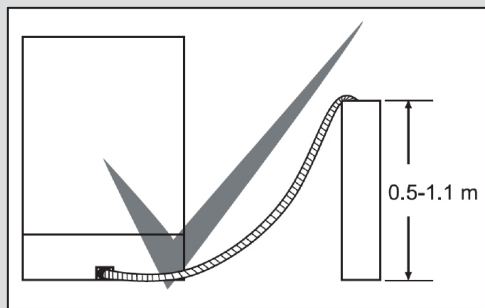

Elektrické zapojení

Uzemněná zástrčka vašeho spotřebiče musí být zapojena do uzemněné zásuvky vhodného napětí. V případě, že není provedeno žádné uzemnění, nechte ho provést kompetentního elektrikáře. V případě použití bez uzemnění nebude naše společnost zodpovídat za problémy, ke kterým může dojít.

Hodnota vnitřních pojistek musí být 10-16 A.

Váš spotřebič je nastaven na 220-240 V. Je-li napětí ve vaší zemi 110 V, zapojte transformátor 110/220 V a 3000 W. Spotřebič nesmí být zapojený během umístění.

Vždy použijte zástrčku dodanou s vaším spotřebičem.

Spuštění při nízkém napětí způsobí zhoršení kvality mytí.

Výměna elektrického kabelu musí být provedena autorizovaným servisem nebo autorizovaným technikem. Nedodržení může vést k nehodám.

Z bezpečnostních důvodů spotřebič odpojte vždy po dokončení programu mytí.

Aby nedošlo k úrazu elektrickým proudem, odpojení neprovádějte, máte-li mokré ruce.

Když odpojete spotřebič od sítě, vždy zástrčku vytáhněte. Nikdy netahejte samotný kabel.

KAPITOLA 4: PLNĚNÍ MYČKY NÁDOBÍ

PLNĚNÍ MYČKY NÁDOBÍ

Nádobí do myčky vložte správně.

V myčce jsou dva samostatné koše, do kterých můžete dávat nádobí. Spodní košík je na kulaté a hluboké nádobí. Horní košík je na tenké a úzké nádobí. Abyste dosáhli nejlepších výsledků, doporučujeme používat košík na nože. Abyste předešli možným zraněním, nádobí s dlouhou rukojetí a ostrými hranami umístěte dnem vzhůru.

Varování: Nádobí vložte do myčky tak, aby nebránilo otáčení horních a spodních ramen s tryskami.

Rošt na nádobí

V horní části košíku myčky na nádobí jsou rošty na nádobí.

a b Tyto rošty můžete použít v otevřené nebo skládací pozici. Když jsou v otevřené pozici **a**, můžete na ně dát hrnky, když jsou v zavřené pozici **b**, můžete dát do košíku dlouhé sklenice. Rovněž můžete tyto rošty použít k vložení dlouhých vidliček, nožů a lžic.

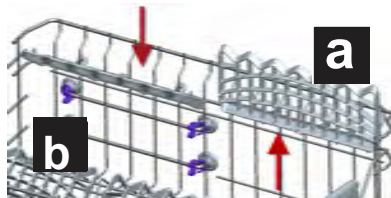

Spodní košík

Skládací rošty

Skládací rošty v horním košíku jsou navrženy tak, abyste do nich mohli dávat velké předměty, např. hrnce, pánve, atd. V případě potřeby lze každou část složit samostatně nebo je lze složit všechny a získat tak větší prostor. Skládací rošty můžete postavit nahoru nebo je můžete složit dolů.

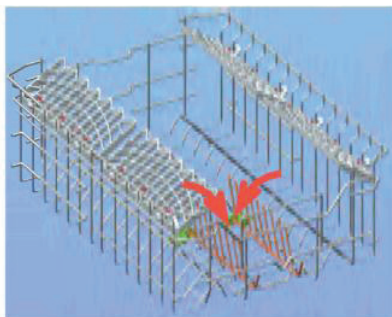

KAPITOLA 4: PLNĚNÍ MYČKY NÁDOBÍ

Nastavení horní části, je-li plná.

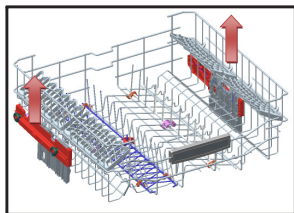

Mechanismus pro nastavení výšky na horním košíku vaší myčky je navržen tak, aby vám umožnil nastavit výšku vašeho horního košíku směrem dolů nebo nahoru, aniž by ho bylo nutné vyjmout z myčky když je plný a vy tak můžete vytvořit větší prostor v horní nebo spodní části vaší myčky. Koš vaší myčky je v továrním nastavení nastaven do horní pozice. Abyste svůj koš zvedli, uchopte ho z obou stran a vysuňte směrem nahoru. Abyste ho snížili, znovu ho uchopte z obou stran a snižte ho. V případě plného košíku se ujistěte, že jsou obě strany ve stejné pozici (nahoru nebo dolů).

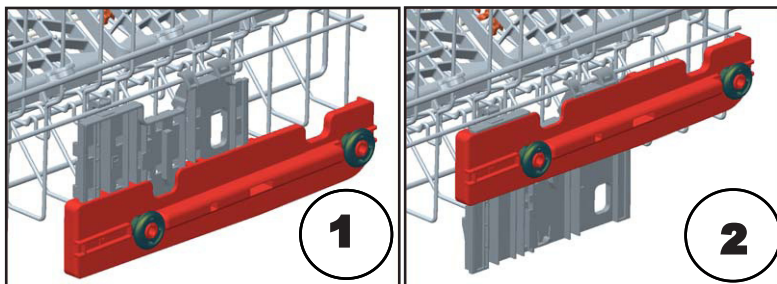

Spodní košík Skládací rošty

Skládací rošty tvořené dvěma částmi, které se nachází ve spodním košíku vašeho spotřebiče jsou navrženy tak, abyste do nich mohli dávat velké předměty, např. hrnce, pánve, atd. V případě potřeby lze každou část složit samostatně nebo je lze složit všechny a získat tak větší prostor. Skládací rošty můžete postavit nahoru nebo je můžete složit dolů.

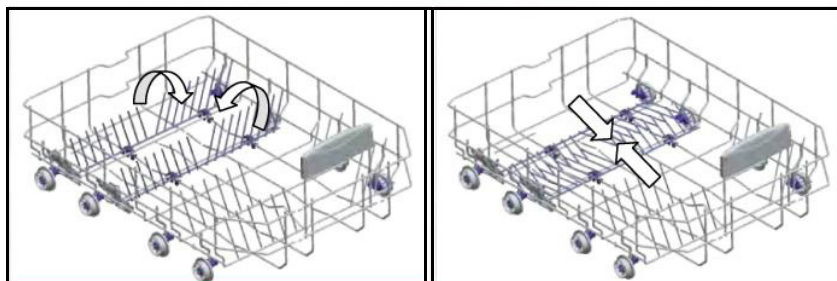

KAPITOLA 4: PLNĚNÍ MYČKY NÁDOBÍ

Horní košík na příbory

Horní košík je navržený pro vkládání vidliček, lžící a nožů, dlouhých vařeček a malých předmětů.

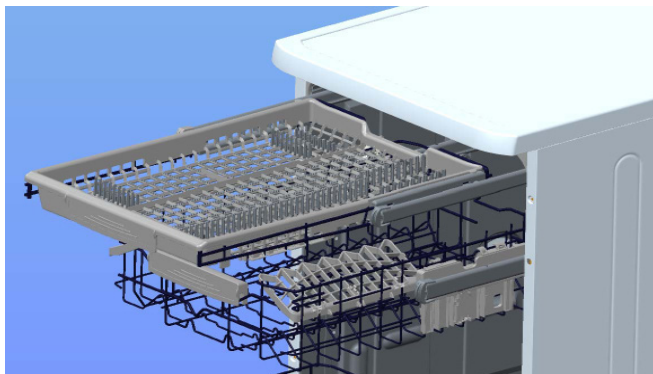

Vzhledem k tomu, že ho lze z myčky snadno vyjmout, můžete nádobí vyjmout z myčky společně s košem.

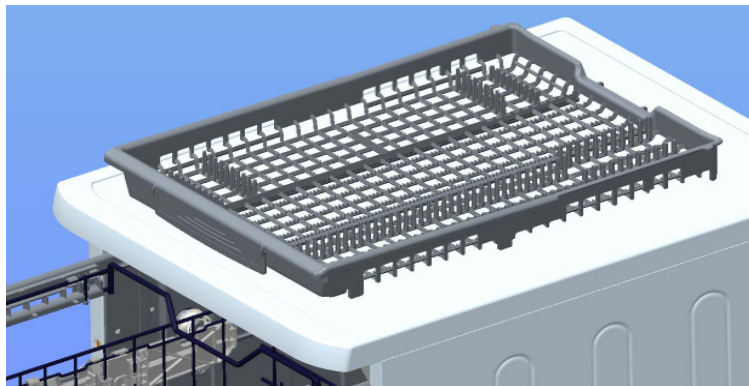

Varování: Nože a další ostré předměty lze do košíku na příbory vložit horizontálně.

KAPITOLA 4: PLNĚNÍ MYČKY NÁDOBÍ

Alternativní plnění koše
Spodní košík



Horní koš

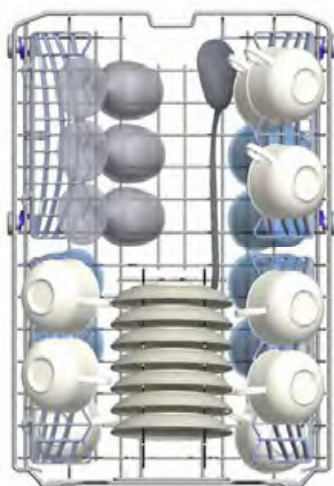

KAPITOLA 4: PLNĚNÍ MYČKY NÁDOBÍ

Vadné zatížení

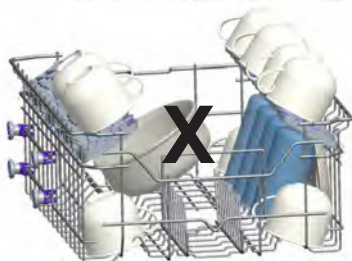
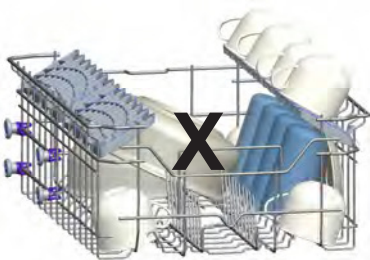
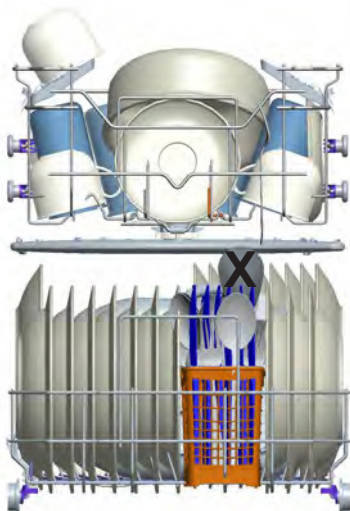

Důležitá poznámka pro zkušební laboratoře

Pro informace o testech výkonnosti nás kontaktujte na adrese: "dishwasher@standardtest.info". Ve svém e-mailu uveďte název modelu a sériové číslo (20 čísel), které můžete najít na dveřích spotřebiče.

KAPITOLA 5: POPIS PROGRAMU

Položky programu

Program č.				
Názvy programů a teploty	Quick (P1)	Quick 30' 40°C(P2)	Eco (reference) 50°C (P3)	Dual Wash 60°C
Typ potravinového odpadu	Předmytí použijte k opláchnutí a uvolnění zbytků, potom vyberte program.	Káva, mléko, čaj, studené maso, zelenina, neskladované dlouho	Káva, mléko, čaj, studené maso, zelenina, neskladované dlouho	Polévky, omáčky, těstoviny, vejce, pilaf, brambory a zapečené pokrmy, smažené pokrmy
Míra znečištění		lehce	střední	střední
Množství čisticího přípravku B: 25 cm ³ / 15 cm ³ A: 5 cm ³		A+B	A+B	A+B
	30°C Mytí	40°C Mytí	50°C Mytí	40°C Mytí
	Horké oplachování	Oplachování za studena	Oplachování za studena	65°C Mytí
	Ukončit	Horké oplachování	Horké oplachování	45°C Mytí
		Ukončit	Sušit	Horké oplachování
			Konec	Sušit
				Konec
Program programu (min.)	14	30	185	106
Elektrina elektřiny (kW hodiny)	0,57	0,88	0,65	1,43
Spotřeba vody (litry)	7,7	10,9	9	15,4

Varování: Krátké programy nezahrnují fázi sušení. Výše deklarované hodnoty byly získány v laboratorních podmínkách, v souladu s platnými směrnici. Tyto hodnoty se mohou změnit v závislosti na podmínkách a prostředích použití produktu (pnutí v síti, tlak vody, vstupní teplota vody a teplota okolí).

KAPITOLA 5: POPIS PROGRAMU

Položky programu

Program č.				
Program programů a teploty	Express 50' 65°C (P5)	Hygiene 60°C (P6)	Auto Delicate 30-50°C(P7)	Auto Intensive 50-70°C(P8)
Typ potravinového odpadu	Polévky, omáčky, těstoviny, vejce, pilaf, brambory a zapečené pokrmy, smažené pokrmy	Nádobí s dlouhodobými nánosy nečistot nebo vyžadující hygienické mytí	Automaticky nastaví délku mytí, teplotu a množství vody podle míry znečištění nádobí.	
Míra znečištění	střední	silné	lehce	silné
Množství čisticího přípravku B: 25 cm ³ / 15 cm ³ A: 5 cm ³	A+B	A+B	A+B	A+B
	65°C Mytí	60°C Mytí	Automaticky nastaví délku mytí, teplotu a množství vody podle míry znečištění nádobí.	
	Oplachování za tepla	65°C Mytí		
	Horké oplachování	Oplachování za studena		
	Konec	50°C Mytí		
		Horké oplachování		
		Sušit		
		Konec		
Program programu (min.)	50	154	77-87	124-1719
Elektřina elektřiny (kW hodiny)	1,29	1,75	0,81-0,96	1,22-1,8
Voda vody (litry)	10,7	18,5	10,6-17,7	12,3-24,6

**** V cyklu předmytí lze použít pouze práškový čisticí přípravek.**

***** Nádobí můžete mýt při té nejlepší výkonnosti při použití cyklu Super 50 min.**

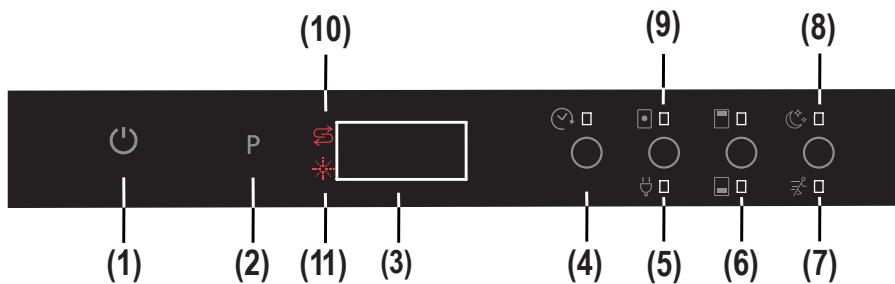

1.) Tlačítko Zap./Vyp.

Po stisknutí tlačítka Zap./Vyp. se na displeji zobrazí dvě čárky. Tlačítko Zap./Vyp. stiskněte po dobu 1 sekundy a myčku vypnete nebo zapnete.

2.) Tlačítko Program

Pomocí tlačítka pro volbu programu můžete vybrat vhodný program.

3.) Displej Program

Na displeji se zobrazí délka trvání programu a zbývající délka. Na tomto displeji můžete rovněž sledovat vybrané programy.

4.) Tlačítko odloženého startu

Stisknutím tlačítka odloženého startu můžete odložit čas s puštěním vybraného programu o 1 až 19 hodin. Když stisknete tlačítko odloženého startu, na displeji se zobrazí "1h". Pokud tlačítko držíte i nadále, čas se zvýší od 1 do 19, jak je zobrazeno na displeji. Odložený start lze aktivovat výběrem času prodlevy a požadovaného tlačítka programu mytí. Rovněž je možné nejprve vybrat program a poté odložený start, v závislosti na poslední zadané hodnotě. Chcete-li odložený start zrušit, vyberte buď "0h" nebo podržte tlačítko programu po dobu 3 sekund. Účinnost Na displeji se zobrazí informace "3-2-1", to je, kolik sekund musíte držet tlačítko, abyste prodlevu zrušili.

Poznámka: Je-li tlačítko prodlevy stisknuto a podrženo, časovač pro odstraňování vodního kamene se začne měnit rychleji (rychlost změny odpovídá délce podržení). Když je tlačítko odloženého startu stisknuto dlouze, zobrazí se "h:00".

5.) Tlačítko energetické úspory

Možnost energetické úspory aktivuje systém otevírání dveří na konci programu. Automatický systém otevírání dveří poskytuje požadovaný sušící výkon při nízkých teplotách oplachování a snižuje spotřebu energie.

6.) Tlačítko 1/2 poloviční náplně

Pomocí tlačítka 1/2 lze nastavit až tři druhy mytí, ve spodním košíku, horním košíku a obou koších.



Máte-li malé množství nádobí v myčce a chcete-li ho umýt, můžete u některých programů aktivovat funkci poloviční náplně. Máte-li nádobí v obou koších, stiskněte tlačítko 1/2 a vyberte pozici, v níž se rozsvítí obě kontrolky.

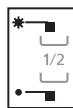

Máte-li nádobí pouze v horním košíku, stiskněte tlačítko 1/2 a vyberte horní kontrolku. Tak se umyje pouze nádobí v horním košíku a proto zkontrolujte, že ve spodním košíku nic není.

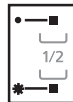

Máte-li nádobí pouze ve spodním košíku, stiskněte tlačítko 1/2 a vyberte spodní kontrolku. Tak se umyje pouze nádobí ve spodním košíku a proto zkontrolujte, že v horním košíku nic není.

Poznámka: Pokud jste u posledního použitého programu použili extra funkci, tato funkce zůstane aktivní i při dalším programu. Nechcete-li tuto funkci znovu použít u nově vybraného programu mytí, znovu stiskněte tlačítko vybrané funkce a zkontrolujte, zda kontrolka na tlačítku zhasne.

KAPITOLA 6: ZAPNUTÍ SPOTŘEBIČE A VÝBĚR PROGRAMU

Poznámka: "Je-li vybrán program, který není kompatibilní s touto funkcí, ozve se pípnutí jakmile stisknete možnost, která není k dispozici.

7.) Tlačítko Extra rychlé mytí

Funkce Extra rychlé mytí umyje nádobí při vyšším tlaku a tak zkrátí délku vybraného programu a sníží spotřebu vody a energie.

Poznámka: Tuto možnost lze vybrat pouze na začátku programu.

8.) Tlačítko Extra tiché mytí

Umyje nádobí při nižším tlaku a tak zajistí citlivější a tišší mytí.

Poznámka: Když se vybere program, který je nekompatibilní s možností Extra tichý a rychlý program, ozve se zvuk, který označuje, že vybraná možnost není k dispozici.

9.) Tlačítko Čisticí tableta (tlačítko 3 v 1)

Tlačítko Čisticí tableta stisknete když používáte kombinované čisticí přípravky, které zahrnují sůl a leštidlo.

10.) Kontrolka - Nedostatek soli

Chcete-li zjistit, zda je v myčce dostatek soli, zkontrolujte, zda se kontrolka upozorňující na nedostatek rozsvítila. Když se rozblíká výstražná kontrolka, musíte doplnit komoru se solí.

11.) Kontrolka - Nedostatečné oplachování

Abyste zkontrolovali, zda je ve spotřebiči dostatek leštidla, zkontrolujte upozornění na nedostatek leštidla na displeji. Když se rozsvítí odpovídající kontrolka, doplňte leštidlo.

Konec programu

Vaše myčka rovněž po dokončení programu vydá "5x" zvukový signál. Když se otevřou dveře po dokončení výběru programu, ozve se pípnutí a na displeji se zobrazí "0".

Poznámka: Při každém zapnutí myčky se ve výchozím nastavení nastaví možnost Eco program a Energeticky úsporný program a dříve vybrané možnosti se zruší. Při výběru programů jiných než Eco ikona Energetické úspory zhasne.

Obsluha myčky

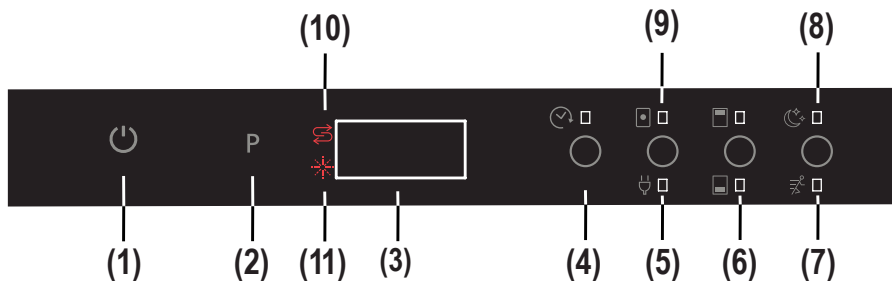

Zapnutí spotřebiče

1- Stiskněte tlačítko Zap./Vyp.

Když se myčka zapne, jakmile se stiskne tlačítko Zap./Vyp. (1), na displeji se zobrazí dvě čárky.

2- Jakmile vyberete program pomocí tlačítka (2), na displeji se zobrazí vybraný program (P1, P2, atd.), (P1 až P8) a délka trvání programu, po dobu 3 sekund a po dobu 1 sekundy se zobrazí čas trvání.

3- "V případě potřeby můžete vybrat doplňující funkce. (4-9)

4 - Zavřete dveře. Program se spustí automaticky.

Poznámka: Pokud se rozhodnete spustit pračku po výběru programu, stiskněte tlačítko Zap./Vyp. (1). Myčka bude připravená na výběr nového programu jakmile znovu stisknete tlačítko Zap./Vyp. (1). Nový program vyberte stisknutím tlačítka pro výběr programů (2).

Sledování programu

- Máte-li na svém modelu myčky nádobí funkci „InfoLED“, můžete prostřednictvím InfoLED sledovat stav programu. Zatímco je spotřebič spuštěný, vidíte světlo InfoLED. Jakmile se program dokončí, InfoLED se vypne.

Když se otevřou dveře po dokončení výběru programu, ozve se pípnutí a na displeji se zobrazí "0" (3).

- }Pokud během mytí dojde k otevření dveří, na displeji se zobrazí zbývající čas (3).

- Vaše myčka rovněž po dokončení programu vydá "5x" zvukový signál.

KAPITOLA 6: ZAPNUTÍ SPOTŘEBIČE A VÝBĚR PROGRAMU

Změna programu

Změna programu během spuštěného programu mytí.

1- Otevřete dveře a vyberte nový program stisknutím tlačítka pro výběr programu (2).

2 - Po zavření dveří se nově vybraný program spustí z místa, kde byl původní program pozastaven, ale s novými parametry (teplota/cykly) nového programu.

Poznámka: Když jsou dveře myčky otevřeny za účelem zastavení programu ještě před jeho dokončením, otevřete dveře pomalu, abyste se vyhnuli vylití vody.

Změna programu pomocí restartu

Chcete-li zrušit právě spuštěný program nebo program v pohotovostním stavu.

1. Otevřete dveře spotřebiče. **Na displeji se zobrazí poslední vybraný program (3).**

2 - Stiskněte a podržte tlačítko (2) po dobu 3 sekund. **Na displeji (3) se odpočítá "3 až 1" a potom se zobrazí "0:01", na znamení, že zrušení je připraveno.**

3. Po zavření se spustí proces vypouštění. Spotřebič vypustí vodu zhruba za 30 sekund. Když es program zruší, spotřebič vydá 5x pípnutí.

Poznámka: Když jsou dveře spotřebiče otevřené, za účelem zastavení programu mytí ještě před jeho dokončením, nejprve otevřete dveře opatrně, abyste předešli vystříknutí vody.

Obsluha myčky

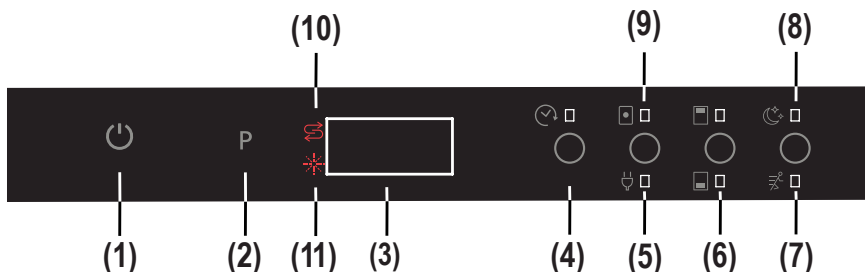

Vypnutí spotřebiče

Po dokončení programu vypněte spotřebič pomocí dotykového tlačítka Zap./Vyp. (1).

Poznámka: Chcete-li zlepšit sušící výkon, poté, co se ozve pípnutí, program se zastaví, nechte dveře spotřebiče pootevřené, abyste urychlili sušení nebo před spuštěním programu vyberte možnost úspory energie a urychlete tak sušící výkon.

Poznámka: Jsou-li dveře spotřebiče otevřeny během mytí nebo odpojení napájení, spotřebič program po zavření dveří nebo obnovení napájení restartuje.

Porovnatelnost programu a možnosti

Možnost	Odlože- ný start	Poloviční nápěň (režimy)	Tab- leta	Extra rychlý	Extra tichý
Programy					
Předmytí	X	X	X	-	-
Quick 30'	X	X	X	-	-
Eco	X	X	X	X	X
Dual Wash	X	X	X	X	X
Super 50'	X	X	X	-	-
Hygiena	X	X	X	-	-
Auto Delicate	X	X	X	-	-
Auto Intensive	X	X	X	-	-

“-“ Funkci nelze vybrat “x” Funkci lze vybrat.

Extra rychlé a Extra tiché nelze vybrat současně.

KAPITOLA 6: ZAPNUTÍ SPOTŘEBIČE A VÝBĚR PROGRAMU

Porovnatelnost mezi možnostmi

Volby	Poloviční náplň	Tableta	Prodleva startu	Extra rychlý	Extra tichý	Energeticky úsporné
Poloviční náplň	-	OK	OK	OK	OK	OK
Tableta	OK	-	OK	OK	OK	OK
Prodleva startu	OK	OK	-	OK	OK	OK
Extra rychlý	OK	OK	OK	-	-	OK
Extra tichý	OK	OK	OK	-	-	OK
Energeticky úsporné	OK	OK	OK	OK	OK	-

Jak přejít z "ECO MODE" do "NORMAL MODE" v případě vnitřního osvětlení:

- 1- Otevřete dveře myčky a stiskněte tlačítko Zap./Vyp. (1) (Je-li v pozici VYP.)
- 2- Po dobu 5 sekund držte tlačítka "Tableta/Úspora energie" a "Odložený start" (4).
- 3- "IL0" se zobrazí na displeji (3) po dobu 2 sekund a zobrazí, že v případě možnosti osvětlení byl zvolen "Normální režim".
- 4- Po provedení výběru "Normálního režimu" se vnitřní světlo rozsvítí po tu dobu, co je spotřebič zapojený do sítě a dveře spotřebiče zůstanou otevřené.

Jak přejít z "NORMAL MODE" do "ECO MODE" v případě vnitřního osvětlení.

- 1- Otevřete dveře myčky a stiskněte tlačítko Zap./Vyp.(1) (je-li v pozici VYP)
- 2- Po dobu 5 sekund držte tlačítka "Tableta/Úspora energie" a "Odložený start" (4).
- 3- "IL1" se zobrazí na displeji (3) po dobu 2 sekund a zobrazí, že v případě možnosti osvětlení byl zvolen "Eko režim". Na znamení aktivace výběru se zapnou a vypnou vnitřní kontrolky (zablikají).
- 4- Jakmile se provede výběr "Eko režimu", vnitřní světlo se rozsvítí na 4 minuty a potom se vypne. Pokud dojde k jakémukoli zásahu, např. stisknutí tlačítek, cyklus Eko režim se spustí od začátku (vnitřní světla se rozsvítí na 4 minuty a potom se znovu vypnou).

Poznámka: Tovární nastavení osvětlení je "IL1".

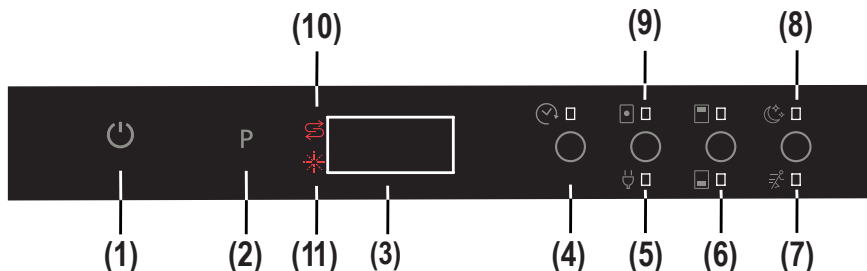

Nastavení zvuku pípnutí

Hlasitost pípnutí lze nastavit.

- 1- Stiskněte tlačítko Zap./Vyp.(1) (je-li v pozici VYP)
 - 2- Po dobu 3 sekund stiskněte tlačítka "Tableta/Úspora energie" (5) a "Extra rychlý/tichý".(7,8).
 - 3- Po dobu 3 sekund stiskněte tlačítka "Tableta/Úspora energie" (5) a "Extra rychlý/tichý".(7,8), na displeji se zobrazí odpočet od 3 do 1.
 - Pokud se nastavení hlasitosti provádí poprvé, na konci 3 sekund se na displeji zobrazí "S03".
 - Pokud bylo nastavení hlasitosti provedeno již dříve, na konci 5 sekund se na displeji zobrazí nastavená úroveň ("S00" až "S03").
- Uživatel může hlasitost zvýšit nebo snížit pomocí tlačítek "Tableta" a "Extra tichý/rychlý" (7,8). Znaky musí být následující.
- Pro zvýšení hlasitosti pípnutí
 - 1) Stiskněte tlačítko "Extra rychlý/tichý". (5)
 - 2) Displej (3) se přepne z "S03" na "S00".
 - Pro snížení hlasitosti pípnutí
 - 1) Stiskněte tlačítko "Tableta/Úspora energie". (5)
 - 2) Displej (3) se změní z "S03" na "S00". "S00" znamená, že všechny zvuky jsou vypnuté.
- 4- Chcete-li ukončit režim nastavení hlasitosti, spotřebič vypněte.
V paměti se uloží poslední vybraná úroveň hlasitosti.

Poznámka: Od úrovně zvuku "3" až "1" se úroveň zvuku sníží o fáze v závislosti na úrovni zvuku.

LIKVIDACE STARÉHO SPOTŘEBIČE

Tento symbol na produktu nebo balení znamená, že s produktem nesmí být zacházeno jako s domácím odpadem. Místo toho musí být dopraven na sběrné místo pro recyklaci elektrických a elektronických přístrojů. Pomůžete předějit poškození ostatních osob a životního prostředí. Recyklace materiálů pomůže chránit přírodní bohatství. Více informací ohledně recyklace vašeho starého přístroje se dozvíte od vašeho městského úřadu, sběrných služeb nebo obchodu, v němž jste výrobek zakoupili.

Myčka nádobí obsahuje v prostoru jímky filtru P biocidní přípravek, který brání množení bakterií. Aktivní látka: pyrrithion zinečnatý (Č. CAS: 13463-41-7)





Service & Support

Visit Our Website
sharphomeappliances.com

SHARP

Be Original.



QW-GS53I443X-DE

Dishwasher

UK Керівництво з експлуатації

ЗМІСТ

ГЛАВА 1. ОСНОВНІ ВІДОМОСТІ ПРО ВИРІБ	
Технічні характеристики	5
Відповідність стандартам і результати випробувань	5
ГЛАВА 2. ІНФОРМАЦІЯ ЩОДО БЕЗПЕКИ ТА РЕКОМЕНДАЦІЙ	
Повторне використання матеріалів	6
Інформація щодо безпеки	6
Рекомендації	8
Предмети, які не можна мити в посудомийній машині	8
ГЛАВА 3. ВСТАНОВЛЕННЯ МАШИНИ	
Розміщення машини	8
Підключення до водопостачання	9
Впускний шланг	9
Випускний шланг	9
Підключення до електромережі	10
ГЛАВА 4. ЗАВАНТАЖЕННЯ ПОСУДУ В ПОСУДОМИЙНУ МАШИНУ	
Підставка для посуду	11
Інші способи завантаження кошків	14
ГЛАВА 5. ОПИС ПРОГРАМ	
Параметри програм	14
ГЛАВА 6. УВІМКНЕННЯ МАШИНИ ТА ВИБІР ПРОГРАМИ	
Увімкнення машини	19
Стеження за ходом програми	19
Зміна програми	20
Зміна програми з перенастройкою	20
Вимкнення машини	20

Шановний споживач! Наша мета — запропонувати вам високоякісні вироби, які перевершують ваші сподівання. Ця машина, виготовлена на сучасному заводі, пройшла ретельний контроль якості.

Перш ніж користуватись машиною, уважно прочитайте це керівництво. Воно містить основну інформацію, необхідну для безпечного встановлення, експлуатації та технічного обслуговування. Для встановлення виробу зверніться до найближчого авторизованого сервісного центру.

Ці вказівки з експлуатації стосуються декількох моделей. Через це можуть виникати розбіжності.

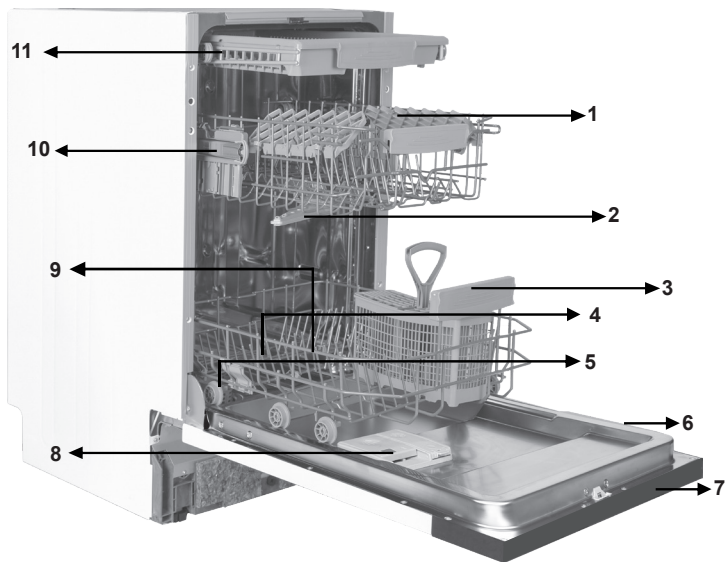

- 1. Верхній кошик з підставками
- 2. Верхній розбризувач
- 3. Нижній кошик
- 4. Нижній розбризувач
- 5. Фільтри
- 6. Паспортна табличка

- 7. Панель керування
- 8. Дозатор мийного засобу та ополіскувача
- 9. Дозатор солі
- 10. Шляховий фіксатор верхнього кошика
- 11. Верхній кошик для столових приборів

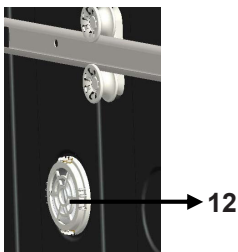

Турбосушарка:
пристрій, який здійснює покращене сушіння посуду.

ГЛАВА 1. ТЕХНІЧНІ ХАРАКТЕРИСТИКИ

Технічні характеристики

Місткість	10 предметів
Висота	820 мм – 870 мм
Ширина	450 мм
Глибина	550 мм
Маса нетто	32 кг
Електричне живлення	220 – 240 В, 50 Гц
Загальна потужність	1900 Вт
Потужність нагрівного елемента	1800 Вт
Потужність насоса	100 Вт
Потужність зливного насоса	30 Вт
Тиск води	0,03 МПа (0,3 бар) – 1 МПа (10 бар)
Струм	10 А

A követelményeknek és tesztadatoknak való megfelelés / EK megfelelési nyilatkozat

Ezen termék megfelel minden vonatkozó EU direktívának a megfelelő harmonizált sztenderdek értelmében, mely a CE jelölésre vonatkozik.

Az útmutató elektronikus változatát megtalálja a www.sharphomeappliances.com oldalon.

ІНФОРМАЦІЯ ЩОДО БЕЗПЕКИ ТА РЕКОМЕНДАЦІЇ

Повторна переробка матеріалів

- Повторно перероблені матеріали використовуються в окремих компонентах і упаковці.
- На пластикові деталі нанесено міжнародні позначення: (>PE<, >PS<, >POM<, >PP<.)
- Картонні деталі виготовлено з продуктів переробки макулатури. Її слід викидати в баки для збирання макулатури, призначеної для повторної переробки.
- Такі матеріали не слід викидати в баки для сміття. Їх потрібно доставляти в центри повторної переробки.
- Дізнатися про місце та спосіб передачі можна, звернувшись до відповідного центру.

Інформація щодо безпеки

Під час одержання машини

- Якщо на упаковці помітно якісь пошкодження, зверніться до продавця чи у службу Sharp Helpdesk.
- Зніміть пакувальні матеріали згідно з вказівками та викиньте їх у відповідності до чинних правил.

На що слід звернути увагу під час встановлення машини

- Для встановлення машини слід вибрати зручне і безпечне місце з горизонтальною поверхнею.
 - Виконайте встановлення і підключення машини відповідно до вказівок.
 - Встановлення та ремонт машини має здійснювати лише персонал авторизованого сервісного центру.
 - У машині мають використовуватись лише оригінальні запчастини.
 - Перед встановленням переконайтесь у тому, що машина відключена від електромережі.
 - Переконайтесь у тому, що захист домашньої електропроводки виконано згідно з чинними правилами.
 - Усі електричні з'єднання повинні відповідати параметрам, наведеним на паспортній таблиці.
 - Переконайтесь у тому, що машина не стоїть на кабелі живлення.
 - Ні в якому разі не використовуйте для підключення машини подовжувачі та розгалужувачі.
- Після встановлення вилка живлення має розміщуватись у зручному доступному місці.
- Уперше після встановлення машину слід увімкнути без завантаження.

Під час повсякденного використання

- Машина призначена для побутового використання; не користуйтеся нею в інших цілях. У разі промислового використання гарантію на посудомийну машину буде скасовано.
- Коли дверцята машини відкрито, на машину не можна ставати, сідати чи ставити якісь важкі предмети — вона може перекинутись.
- Ні в якому разі не використовуйте мийні засоби чи ополіскувачі, не призначені спеціально для посудомийних машин. Виробник не несе відповідальність за пошкодження, викликані використанням таких засобів.
- Вода в мийній камері машини не призначена для пиття. Пити її заборонено.
- У мийну камеру машини не можна вносити хімічні розчинники, інакше можливий вибух.
- Перш ніж класти в посудомийну машину пластикові речі, переконайтесь у тому, що вони стійкі до високої температури.

ГЛАВА 2. ІНФОРМАЦІЯ ЩОДО БЕЗПЕКИ ТА РЕКОМЕНДАЦІЇ

- Користуватись машиною можуть діти віком від 8 років, особи з погіршеними фізичними, чуттєвими чи розумовими здібностями, або люди, яким бракує знань або досвіду, за умови, якщо хтось наглядає за ними, пояснює небезпеки, пов'язані з користуванням машини, та навчає користуватись нею в безпечний спосіб. Не дозволяйте дітям гратися з машиною. Не дозволяйте дітям без нагляду здійснювати чищення та поточне обслуговування машини.
- Не кладіть у машину непридатні для машинного миття чи важкі предмети, маса яких перевищує допустиму масу завантаження кошика. Компанія SHARP не несе відповідальність за пошкодження будь-яких внутрішніх деталей.
- Відкривати посудомийну машину під час роботи заборонено. У разі відкриття дверцят спрацьовує запобіжний пристрій, який зупиняє машину.
- Не залишайте дверцята відчиненими — відчинені дверцята можуть становити небезпеку для людей.
- Ножі та інші гострі предмети слід класти у кошик для столових приборів лезом донизу.
- У разі пошкодження шнура живлення його заміна повинна здійснюватись компанією SHARP або її агентом з обслуговування.
- Якщо параметр EnergySave (Енергозбереження) встановлено у стан «Yes» (Так), наприкінці програми дверцята відчиняться. Не зачіняйте дверцята примусово протягом однієї хвилини, інакше можна пошкодити механізм відчинення дверцят. Щоб посуд добре висохнув, дверцята мають бути відчинені протягом 30 хвилин (у моделях з механізмом автоматичного відчинення дверцят).

Увага: не стійте перед дверцятами після того, як прозвучить сигнал автоматичного відчинення дверцят.

Безпека дітей

- Знявши з машини упаковку, складіть пакувальний матеріал у місці, недосяжному для дітей.
- Не дозволяйте дітям гратися з машиною чи вмикати її.
- Зберігайте мийні засоби та ополіскувачі в місці, недосяжному для дітей.
- Не допускайте дітей до машини, коли вона відчинена: всередині можуть зберігатись залишки мийних засобів.
- Переконайтесь у тому, що стара машина не становить загрозу для дітей. Відомо, що діти іноді зачінаються у старих машинах. цього не сталося, зламайте замок у дверцятах старої машини та вирвіть із неї електричні кабелі.

У разі несправності

- Виконання будь-яких ремонтних робіт кимсь, окрім персоналу авторизованого сервісного центру, призводить до скасування гарантії на машину.
- Перш ніж починати ремонт машини, переконайтесь у тому, що вона вимкнена з електричної розетки. Вимкніть напругу на запобіжнику або вийміть вилку машини з розетки. Вимикаючи живлення машини, не тягніть вилку за кабелі. Обов'язково перекрийте водяний кран.

ГЛАВА 2. ІНФОРМАЦІЯ ЩОДО БЕЗПЕКИ ТА РЕКОМЕНДАЦІЇ

Рекомендації

- З метою економії електроенергії та води знімайте з посуду грубі залишки їжі, перш ніж ставити посуд у машину. Вмикайте машину, повністю завантаживши її.
- Користуйтеся програмою попереднього миття, тільки коли це необхідно.
- Ставте в машину миски, чашки та каструлі догори дном.
- Не рекомендується перевантажувати машину чи завантажувати її способом, відмінним від наведеного в цьому керівництві.

Не можна мити в посудомийній машині:

- посуд із залишками сигаретного попелу, недогарками свічок; поліровані, пофарбовані предмети, предмети з хімічними речовинами; предмети зі сплавів заліза;
- виделки, ложки та ножі з ручками з дерева чи кості, з покриттям зі слонової кості чи перламутру; клеєні вироби, предмети, забруднені абразивними речовинами, кислотними чи лужними хімічними речовинами;
- пластмасові предмети, нестійкі до високої температури, ємності з мідним чи олов'яним покриттям;
- алюмінієві та срібні предмети (вони можуть втратити забарвлення чи блиск);
- певні тонкостінні скляні предмети, порцелянові предмети з малюнком (вони блякнуть вже після першого миття); певні кришталеві вироби (з часом втрачають прозорість), клеєні прибори, нестійкі до високої температури, бокали з свинцевмісного кришталю, кухонні дошки, предмети з синтетичного волокна;
- предмети, які всотують воду, як-от губки чи ганчірки, непридатні для миття в посудомийній машині.

Увага : намагайтесь купувати посуд, придатний для миття в посудомийній машині.

ВСТАНОВЛЕННЯ МАШИНИ

Розміщення машини

Визначаючи місце для встановлення машини, доступне вибирайте місце, в якому зручно буде завантажувати та виймати посуд із машини.

Не розміщуйте машину в місці, де температура повітря може падати нижче від 0°C. Перед встановленням на місце вийміть машину з упаковки, дотримуючись попереджальних знаків, нанесених на упаковку.

Розташуйте машину поблизу до водяного крана та зливу. При встановленні машини слід мати на увазі, що її підключення не підлягатимуть змін.

Не беріться за дверцята чи панель, щоб перемістити машину.

Залишіть з усіх боків від машини достатньо місця для рухів під час її чищення.

Встановлюючи машину на місце, не допускайте перегину впускного та випускного шлангів. Переконайтесь також у тому, що машина не стоїть на електричному кабелі. Відрегулюйте ніжки машини так, щоб вона не хиталась і стояла по рівню. Правильне розташування машини має забезпечувати безперешкодне відчинення та зачинення дверцят. Якщо дверцята погано зачиняються, перевірте, чи машина не хитається; якщо це так, відрегулюйте ніжки машини, щоб вона не хиталась.

Підключення до водопостачання

Домова мережа водопостачання має бути придатна для встановлення посудомийної машини. Крім того, на вводі в помешкання рекомендується встановити фільтр, щоб забруднення, які можуть міститись у воді (пісок, глина, іржа тощо) не пошкодили машину, а також щоб уникнути таких явищ як пожовтіння чи утворення осаду на посуді після миття.

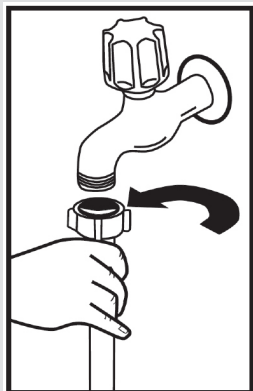

Впускний шланг

Не використовуйте впускний шланг від старої машини. Замість нього слід встановити шланг, який входить у комплект нової машини. Якщо шланг, який використовується для підключення машини, новий чи тривалий час не використовувався, перед підключенням машини слід протягом деякого часу пропустити через нього воду. Під'єднайте впускний шланг безпосередньо до водяного крана. Тиск води в крані має становити від 0,03 МПа до 1,0 МПа. Якщо тиск може перевищувати максимально допустиме значення, перед впускним шлангом слід встановити редуктор тиску.

Під'єднавши шланг, слід повністю відкрити водяний кран і перевірити герметичність з'єднання. Щоб вберегти машину від можливого прориву води, перекривайте водяний кран по завершенні кожної програми миття.

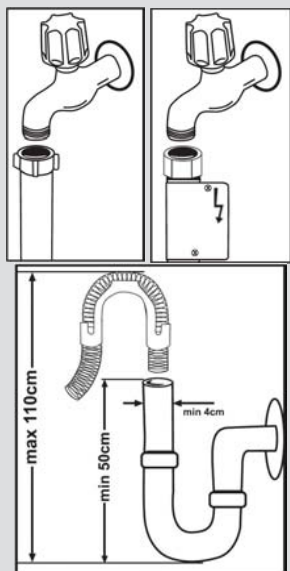

ПРИМІТКА. Деякі моделі містять систему «аквастоп». Використання системи «аквастоп» передбачає наявність небезпечної напруги. Не перерізайте водяний шланг системи «аквастоп». Не допускайте його перегину чи перекручення.

Випускний шланг

Випускний шланг можна під'єднати або безпосередньо до каналізаційної труби, або до патрубку сифона мийки. Якщо у комплект входить спеціальна вигнута трубка, відпрацьовану воду можна випускати безпосередньо у мийку, зачепивши вигнуту трубку за край мийки. Випускний шланг має бути під'єднано на висоті від 50 до 110 см над підлогою.

ГЛАВА 3. ВСТАНОВЛЕННЯ МАШИНИ

Увага: якщо довжина випускного шланга перевищує 4 м, на посуді може залишатись бруд. У такому разі виробник не бере на себе відповідальність за якість роботи виробу.

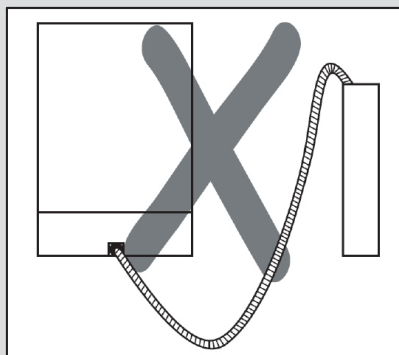
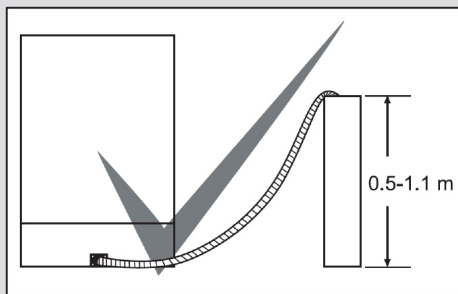

Підключення електроенергії

Машина оснащена вилкою з контактом заземлення, яку слід вставляти в заземлену розетку, підключену до мережі відповідної напруги та розраховану на відповідний струм. Якщо в помешканні нема контуру заземлення, його має встановити кваліфікований електрик. У разі ввімкнення в мережу без заземлення виробник не несе відповідальності за несправності, які можуть бути цим викликані. Номінальний струм запобіжника має становити 10 – 16 А.

Машина розрахована на напругу живлення 220 – 240 В. Якщо напруга електромережі в помешканні становить 110 В, слід встановити підвищувальний трансформатор з 110 на 220 В номінальною потужністю 3000 Вт. Вмикати машину в розетку під час встановлення не можна. Завжди користуйтеся ізольованою вилкою, яка входить у комплект машини.

Експлуатація при зниженій напрузі живлення призводить до погіршення якості миття. Заміну електричного кабелю машини має здійснювати лише працівник авторизованого сервісного центру чи вповноважений електрик. Інакше машина може вийти з ладу.

Щоб запобігти небезпеці, обов'язково виймайте вилку машини з розетки по завершенні кожної програми миття.

Щоб запобігти небезпеці ураження електричним струмом, не виймайте вилку з розетки мокрими руками. Вимикаючи машину з розетки, слід братися за саму вилку. Ні в якому разі не витягайте вилку за шнур живлення.

ГЛАВА 4. ЗАВАНТАЖЕННЯ ПОСУДУ В ПОСУДОМИЙНУ МАШИНУ

ЗАВАНТАЖЕННЯ ПОСУДУ В ПОСУДОМИЙНУ МАШИНУ

Завантажте посуд у машину належним способом.

Для завантаження посуду в машину передбачено два окремі кошики. Нижній кошик призначений для миття круглого глибокого посуду.

Верхній кошик призначений для миття тонких і вузьких предметів. Для досягнення найкращих результатів рекомендується використовувати кошик для приборів.

Щоб запобігти можливим травмам, ножі з довгими ручками та гострими кінцями слід розміщувати в кошиках кінцями донизу чи горизонтально.

Увага: Завантажувати посуд у машину слід у такий спосіб, щоб він не заважав обертанню нижнього та верхнього розбризкувачів.

Підставка для посуду

У верхньому кошику машини є підставки для посуду.

a b Ці підставки для посуду можна використовувати в відкритому чи закритому положенні. Коли вони відкриті, на них можна ставити чашки; коли ж вони закриті, у кошик можна ставити високі склянки. Крім цього, на розкладні підставки збоку можна класти довгі виделки, ножі і ложки.

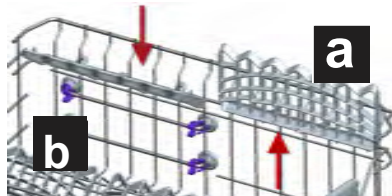

Нижній кошик

Складні підставки

Складні підставки у верхньому кошику полегшують розміщення великих предметів: каструль, сковорідок тощо. Якщо потрібно, можна розкласти одну чи обидві підставки, щоб збільшити доступну площу. Складні підставки можна використовувати в піднятому чи опущеному положенні.

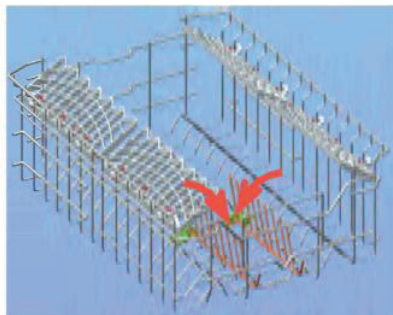

ГЛАВА 4. ЗАВАНТАЖЕННЯ ПОСУДУ В ПОСУДОМИЙНУ МАШИНУ

Регулювання висоти повного верхнього кошика

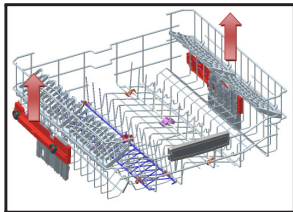

Механізм регулювання висоти верхнього кошика дозволяє, не виймаючи з машини, пересувати цей кошик угору чи донизу, навіть коли він завантажений повністю, і створювати, якщо потрібно, великі зазори у верхній чи нижній частині машини. На заводі кошик машини встановлюється у верхнє положення. Щоб підняти кошик, слід взяти його за обидві бічні стінки і потягнути вгору. Щоб опустити його, слід взяти його за обидві бічні стінки й опустити донизу. У механізмі регулювання завантаженого кошика слід переконатись, що обидві бічні стінки розташовані на однаковій висоті (вгорі чи знизу).

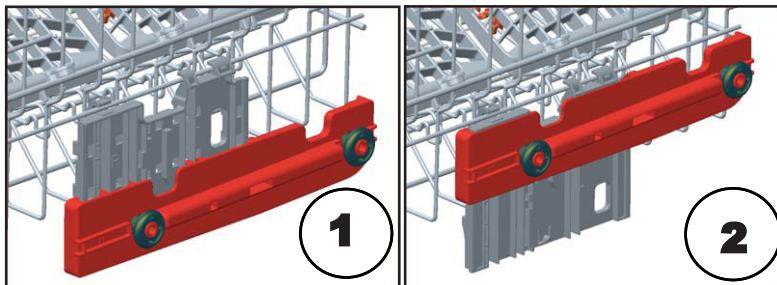

Нижній кошик

Складні підставки

Складні підставки нижнього кошика складаються з двох частин. Вони дозволяють розміщувати великі предмети, як-от каструлі, сковорідки тощо. У разі потреби кожна частина складається окремо; можна також скласти всі частини, тоді буде більше місця. Складні підставки можна використовувати в піднятому чи опущеному положенні.

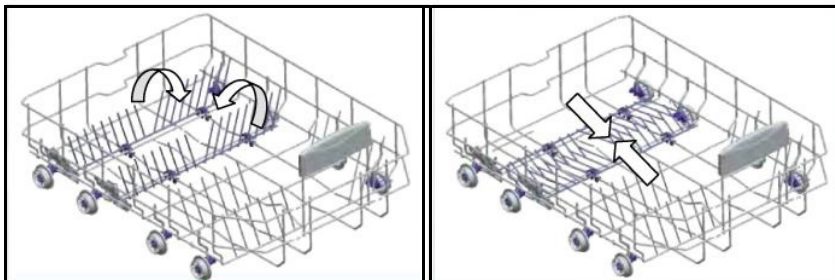

ГЛАВА 4. ЗАВАНТАЖЕННЯ ПОСУДУ В ПОСУДОМИЙНУ МАШИНУ

Верхній кошик для столових приборів

Верхній кошик для столових приборів призначений для розміщення виделок, ложок, ножів, довгих черпаків і дрібного приладдя.

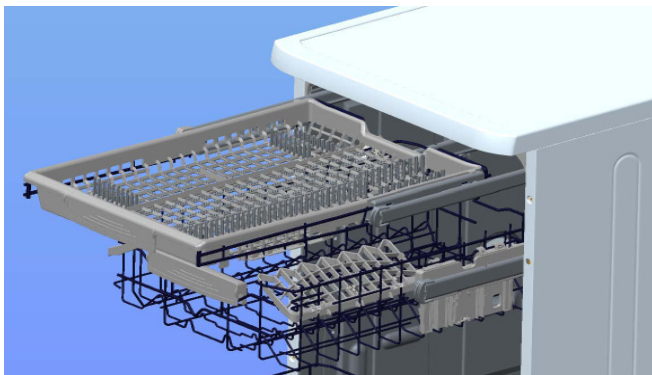

Оскільки він легко виймається з машини, після миття посуд можна вийняти разом із кошиком.

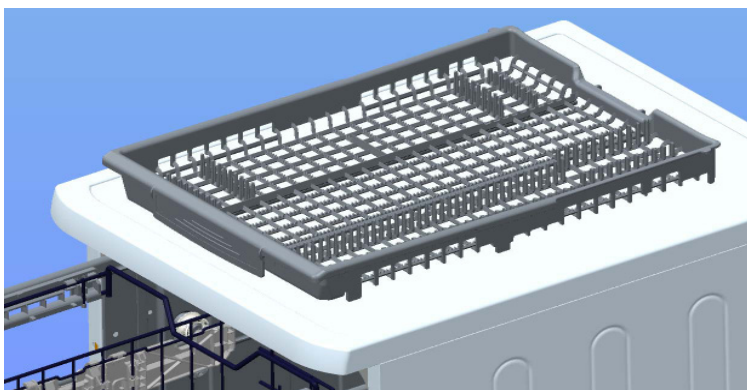

Увага: ножі та інші гострі предмети слід класти у кошик для столових приборів горизонтально.

ГЛАВА 4. ЗАВАНТАЖЕННЯ ПОСУДУ В ПОСУДОМИЙНУ МАШИНУ

Інші способи завантаження кошків
Нижній кошик



Верхній кошик

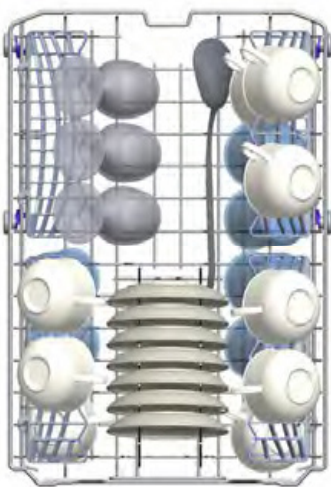

ГЛАВА 4. ЗАВАНТАЖЕННЯ ПОСУДУ В ПОСУДОМИЙНУ МАШИНУ

Неправильне завантаження

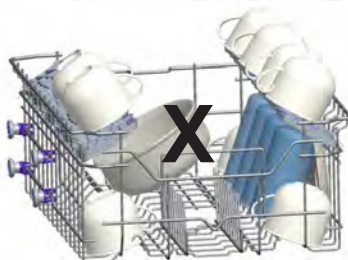
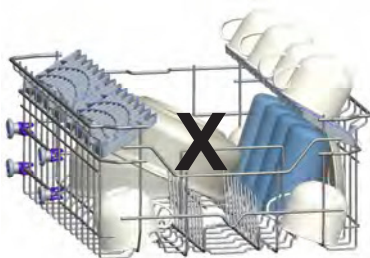
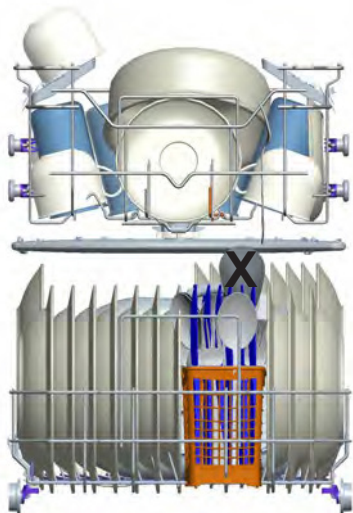

Важлива примітка для випробувальних лабораторій

Для одержання докладної інформації про випробування експлуатаційних характеристик слід звертатись електронною поштою за адресою: dishwasher@standardtest.info Повідомлення повинно містити назву моделі та серійний номер (послідовність із 20 символів), які наведено на дверцятах машини.

ГЛАВА 5. ОПИС ПРОГРАМ

Параметри програм

№ програми				
Назви та температури програм	Швидке (P1)	Швидке, 30 хв. 40°C(P2)	Еко (довідково) (P3)	Комбіноване миття 60°C (P4)
Типи харчових відходів	Виконайте попереднє миття, щоб зволожити й усунути залишки їжі, поки машину не буде завантажено повністю; після цього виберіть програму	Кава, молоко, чай, холодні страви, овочі, час очікування невеликий	Кава, молоко, чай, холодні страви, овочі, час очікування невеликий	Супи, соуси, вермішель, яйця, плов, картопля, випічка, смажені страви
Ступінь забрудненості		низький	середній	середній
Кількість мийного засобу B: 25 мл / 15 мл A: 5 мл		A+B	A+B	A+B
	Миття 30°C	Миття 40°C	Миття 50°C	Миття 40°C
	Ополіскування гар. водою	Ополіскування хол. водою	Ополіскування хол. водою	Миття 65°C
	Кінець	Ополіскування гар. водою	Ополіскування гар. водою	Миття 45°C
		Кінець	Сушіння	Ополіскування гар. водою
			Кінець	Сушіння
				Кінець
Назви та програми (хв.)	14	30	185	106
Споживання води (кВт-год.)	0,57	0,88	0,65	1,43
Споживання води (л)	7,7	10,9	9,0	15,4

Увага: у коротких програмах сушіння не передбачено. Вищенаведені параметри одержано в лабораторних умовах згідно відповідним стандартам. Ці параметри можуть змінюватись у залежності від умов застосування виробу та навколишнього середовища (напруги в мережі, тиску води, температури води на вході, температури повітря).

ГЛАВА 5. ОПИС ПРОГРАМ

Параметри програм

№ програми				
Назви та температури програм	Express 50'. 65°C (P5)	Гігієнічна 60°C (P6)	Автомат делікатна 30-50°C (P7)	Автомат інтенсивна 50-70°C (P8)
Типи харчових відходів	Супи, соуси, вермішель, яйця, плов, картопля, випічка, смажені страви	Тарілки зі стійким брудом, які зберігалися до миття тривалий час або які потрібно вимити в гігієнічних цілях	Визначає рівень забрудненості посуду й автоматично коректує час і температуру миття	
Ступінь забрудненості	середній	високий	низький	високий
Кількість мийного засобу B: 25 мл / 15 мл A: 5 мл	A+B	A+B	A+B	A+B
	Миття 65°C	Миття 60°C	Визначає рівень забрудненості посуду й автоматично коректує час і температуру миття	
	Ополіскування літelloю водою	Миття 65°C		
	Ополіскування гар. водою	Ополіскування хол. водою		
	Кінець	Миття 50°C		
		Ополіскування гар. водою		
		Сушіння		
		Кінець		
Назви та програми (хв.)	50	154	77-87	124-171
Споживання води (кВт-год.)	1,29	1,75	0,81-0,96	1,22-1,8
Споживання води (л)	10,7	18,5	10,6-17,7	12,3-24,6

**У циклі програми попереднього миття можна використовувати тільки порошкоподібний мийний засіб.

*** Мити посуд до рівня якості А можна у циклі програми «Супер 50 хв.».

ГЛАВА 6. УВІМКНЕННЯ МАШИНИ ТА ВИБІР ПРОГРАМИ

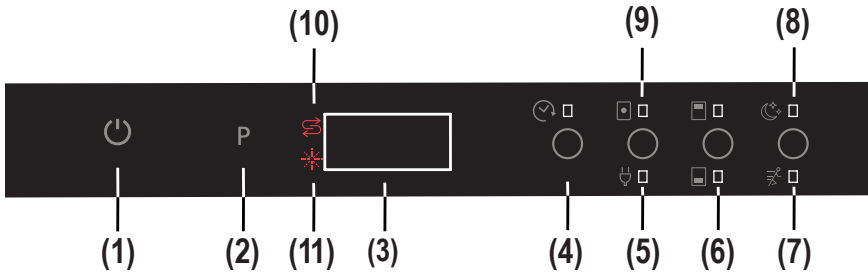

1) Сенсорна кнопка живлення

Після натискання кнопки живлення на дисплеї з'являється дві риски. Щоб увімкнути чи вимкнути машину, слід натиснути кнопку живлення на 1 секунду.

2) Сенсорна кнопка вибору програми

Сенсорна кнопка вибору програми служить для вибору програми, яка відповідає стану посуду.

3) Дисплей програми

На дисплеї програми відображається тривалість програми та час, який залишився до її закінчення. Цей дисплей дозволяє також стежити за ходом виконання програми.

4) Сенсорна кнопка відкладеного пуску

Початок вибраної програми можна відкласти на час від 1 до 19 годин, натискаючи сенсорну кнопку відкладеного пуску. При натисканні сенсорної кнопки відкладеного пуску на дисплеї програми з'являється напис «1h» (1 год.). При повторному натисканні сенсорної кнопки відкладеного пуску час на дисплеї програми послідовно збільшуватиметься до «19h» (19 год.). Увімкнути відкладений запуск можна, вибравши час затримки і потрібну програму миття за допомогою сенсорної кнопки вибору програми. Можна також вибрати спочатку програму, а потім відкладений запуск, залежно від останнього введеного значення. Щоб скасувати відкладений запуск, слід або вибрати час відкладеного запуску «0h» (0 год.) або натиснути й утримувати сенсорну кнопку вибору програми протягом 3 секунд. На дисплеї відобразиться час, який залишився до скасування затримки.

Примітка: Якщо натиснути й утримувати сенсорну кнопку відкладеного запуску, таймер часу затримки почне змінюватися швидше (швидкість зміни пропорційна часу утримання кнопки). Якщо довго утримувати сенсорну кнопку відкладеного запуску, таймер зупиниться на показнику «h:00» (год:00).

5) Сенсорна кнопка енергозбереження

Якщо встановлено параметр енергозбереження, наприкінці програми дверцята машини відчиняться. Автоматичне відчинення дозволяє досягнути потрібної якості сушіння при меншій температурі ополіскування та зменшує споживання електроенергії.

6) ½ — сенсорна кнопка половинного завантаження

Функція «½» дозволяє мити посуд трьома способами: тільки з нижнім кошиком, тільки з верхнім кошиком чи з обома кошиками.



Якщо потрібно помити малу кількість посуду, можна увімкнути функцію половинного завантаження, яку можна використовувати з деякими програмами. Якщо посуд розміщено в обох кошиках, натисніть кнопку «½» і виберіть варіант, у якому світяться два індикатори.



Якщо посуд розміщено тільки у верхньому кошику, натисніть кнопку «½» і виберіть варіант, у якому світяться тільки верхній індикатор. Оскільки здійснюватиметься лише миття посуду, розміщеного в верхньому кошику, переконайтесь у тому, що в нижньому кошику посуду немає.



Якщо посуд розміщено тільки у нижньому кошику, натисніть кнопку «½» і виберіть варіант, у якому світяться тільки нижній індикатор. Оскільки здійснюватиметься лише миття посуду, розміщеного в нижньому кошику, переконайтесь у тому, що в верхньому кошику посуду немає.

Примітка. Якщо минулого разу під час миття використовувалась додаткова функція, вона залишиться увімкненою в наступній програмі миття, поки машину не буде вимкнено та увімкнено. Якщо ця функція в новій програмі миття не потрібна, натисніть кнопку вибраної функції ще раз і переконайтесь у тому, що індикатор у кнопці вимкнено.

Примітка. Якщо вибрано програму, несумісну з додатковою функцією тихого швидкого миття, то при натисканні кнопки звучить звуковий сигнал, який вказує на неможливість застосування цієї функції.

ГЛАВА 6. УВІМКНЕННЯ МАШИНИ ТА ВИБІР ПРОГРАМИ

7) Сенсорна кнопка прискороного миття

Ця програма мие посуд із підвищеним тиском, скорочуючи тим самим час виконання вибраної програми й економніше витрачаючи воду.

Примітка. Цей параметр можна встановити лише на початку програми.

8) Сенсорна кнопка тихого миття

Ця програма мие посуд зі знизеним тиском, завдяки чому миття відбувається лагідніше і тихіше.

Примітка. Якщо вибрано програму, несумісну з додатковою функцією тихого швидкого миття, то при натисканні кнопки звучить звуковий сигнал, який вказує на неможливість застосування цієї функції.

9) Сенсорна кнопка «Мийний засіб у таблетках» (3 в 1)

Сенсорну кнопку «Мийний засіб у таблетках» слід натискати, коли використовується комбінований мийний засіб, у яких входять сіль і ополіскувач.

10) Індикатор кількості солі

Наявність у машині достатньої кількості солі для пом'якшувача можна визначити за індикатором солі. Коли загориться індикатор солі, додайте сіль у відповідний відсік.

11) Індикатор кількості ополіскувача

Наявність у машині достатньої кількості ополіскувача можна визначити за індикатором ополіскувача на дисплеї. Коли загориться індикатор ополіскувача, додайте ополіскувач у відповідний відсік.

Закінчення програми

По закінченні програми машина видає 5-кратний звуковий сигнал. Якщо після закінчення програми відчинити дверцята, звуковий сигнал припиниться, а на дисплеї з'явиться символ «0».

Примітка. Кожен раз при ввімкненні машини програма «Еко» та опція енергозбереження примусово переводяться у стан по замовчуванню, а попередньо вибрані опції скасовуються. У разі вибору якихось інших програм піктограма енергозбереження згасає.

Керування машиною

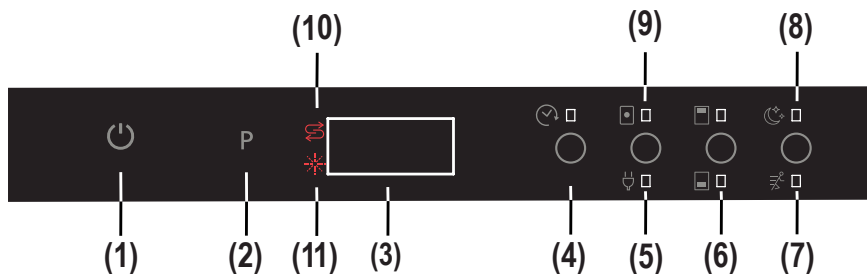

Увімкнення машини

1- Натисніть сенсорну кнопку живлення.

Після натискання кнопки живлення (1) на дисплеї з'явиться дві риски.

2- Виберіть програму, натискаючи сенсорну кнопку вибору програми (2). На дисплеї по чергову відображатимуться номер вибраної програми (P1, P2, ... P8) і її тривалість: 3 секунди — номер програми, 1 секунду — тривалість.

3- Якщо потрібно, можна вибрати додаткові функції. (4-9)

4- Зачиніть дверцята. Машина автоматично почне виконувати програму.

Примітка. Якщо після вибору програми буде вирішено не запускати машину, слід натиснути сенсорну кнопку живлення (1). Після наступного натискання сенсорної кнопки живлення (1) машина буде готова до вибору іншої програми. Натискаючи сенсорну кнопку вибору програми, виберіть нову програму (2).

Стеження за ходом програми

- Якщо після закінчення програми відчинити дверцята, звуковий сигнал припиниться, а на дисплеї з'явиться символ «0» (3).

- Якщо дверцята відчинити під час циклу миття, на дисплеї (3) відобразиться час, який залишився до кінця вибраної програми.

- По закінченні програми машина видає 5-кратний звуковий сигнал.

ГЛАВА 6. УВІМКНЕННЯ МАШИНИ ТА ВИБІР ПРОГРАМИ

Зміна програми

Щоб змінити програму під час виконання циклу миття, слід виконати наступні дії.

1- Натискаючи сенсорну кнопку вибору програми (2), виберіть нову програму.

2- Після зачинення дверцят нова вибрана програма запуститься з того місця, на якому припинилася стара, але з параметрами (температурою, циклами) нової програми.

Примітка. Відчиняючи дверцята з метою передчасної зупинки програми миття, їх слід спочатку обережно прочинити, щоб з мийної камери не вилетіли бризки води.

Зміна програми з перенастроюю

Щоб скасувати програми, яка виконується чи перебуває у стані очікування, слід виконати наступні дії.

1- Відчинити дверцята машини. На дисплеї з'явиться остання вибрана програма (3).

2- Натиснути й утримувати сенсорну кнопку вибору програми (2) протягом 3 секунд. Дисплей (3) відрахеє зворотній відлік (3.. 2.. 1), після чого на ньому з'являться цифри «0:01» — вони вказують на те, що програму скасовано.

3- Після зачинення дверцят розпочнеться злив. Машина зливає воду приблизно протягом 30 секунд. При скасуванні програми машина подає 5-кратний звуковий сигнал.

Примітка. Відчиняючи дверцята з метою передчасної зупинки програми миття, їх слід спочатку обережно прочинити, щоб з мийної камери не вилпилася вода.

Керування машиною

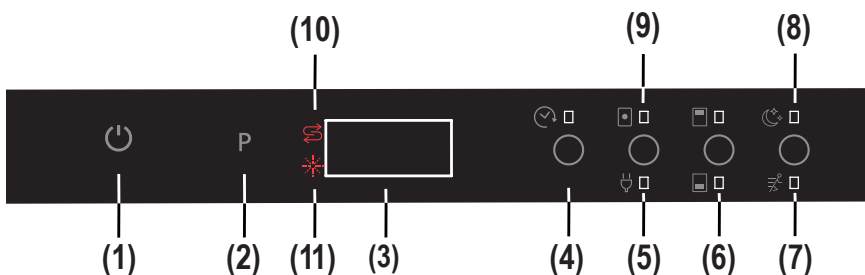

Вимкнення машини

По закінченні програми слід вимкнути машину, натиснувши кнопку живлення (1).

Примітка. Щоб краще та швидше висушити посуд, після звукового сигналу закінчення програми слід залишити дверцята машини повністю відчиненими; посуд також висохне швидше, якщо перед початком програми вибрати опцію енергозбереження.

Примітка. Якщо під час миття відбудеться відчинення дверцят або вимкнення електроенергії, після зачинення дверцят або відновлення електропостачання машина повторно запустить програму.

Сумісність програм і параметрів

Параметр	Відкладений запуск	Половинне завантаження (режими)	Таблетки	Прискорене миття	Тихе миття
Програми					
Попереднє миття	X	X	X	-	-
Швидко 30 хв.	X	X	X	-	-
Еко	X	X	X	X	X
Комбіноване миття	X	X	X	X	X
Супер 50 хв.	X	X	X	-	-
Гігієнічна	X	X	X	-	-
Автомат делікатна	X	X	X	-	-
Автомат інтенсивна	X	X	X	-	-

«-» Вибрати функцію неможливо «X» Вибрати функцію можливо.
Функції «дуже швидко» та «дуже тихо» одночасно вибрати неможливо.

ГЛАВА 6. УВІМКНЕННЯ МАШИНИ ТА ВИБІР ПРОГРАМИ

Сумісність параметрів

Параметри	Половинне завантаження	Таблетки	Затримка пуску	Прискорене миття	Тихе миття	Енергозбереження
Половинне завантаження	-	ОК	ОК	ОК	ОК	ОК
Таблетки	ОК	-	ОК	ОК	ОК	ОК
Затримка пуску	ОК	ОК	-	ОК	ОК	ОК
Прискорене миття	ОК	ОК	ОК	-	-	ОК
Тихе миття	ОК	ОК	ОК	-	-	ОК
Енергозбереження	ОК	ОК	ОК	ОК	ОК	-

Перехід з економного режиму на звичайний для параметра «освітлення мийної камери»:

- 1- Відчинити дверцята машини й натиснути сенсорну кнопку живлення (1) (якщо вона в положенні «вимкнено»).
- 2- Одночасно натиснути й утримувати кнопки економії таблеток і енергії та відкладеного запуску (4) протягом 5 секунд.
- 3- * На дисплеї (3) протягом 2 секунд відобразиться надпис «IL0». Це означає, що вибрано звичайний режим освітлення мийної камери.
- 4- Коли вибрано звичайний режим, освітлення мийної камери буде ввімкнено весь час, поки ввімкнено машину і відчинено дверцята.

Перехід зі звичайного режиму на економний для параметра «освітлення мийної камери»:

- 1- Відчинити дверцята машини й натиснути сенсорну кнопку живлення (1) (якщо вона в положенні «вимкнено»).
- 2- Одночасно натиснути й утримувати кнопки економії таблеток/енергії та відкладеного запуску (4) протягом 5 секунд.
- 3- На дисплеї (3) протягом 2 секунд відобразиться надпис «IL1». Це означає, що вибрано економний режим освітлення мийної камери. Також на знак встановлення цього параметра відбудеться вимкнення та ввімкнення освітлення мийної камери (короткочасне вимкнення).
- 4- Коли вибрано економний режим, освітлення мийної камери буде ввімкнено на 4 хвилини, після чого вимкнеться. Якщо відбудеться якась дія, наприклад натискання якоїсь сенсорної кнопки, цикл економного режиму освітлення мийної камери розпочнеться знову (воно увімкнеться на 4 хвилини, а потім знову вимкнеться).

Примітка. Заводська настройка освітлення мийної камери «IL1».

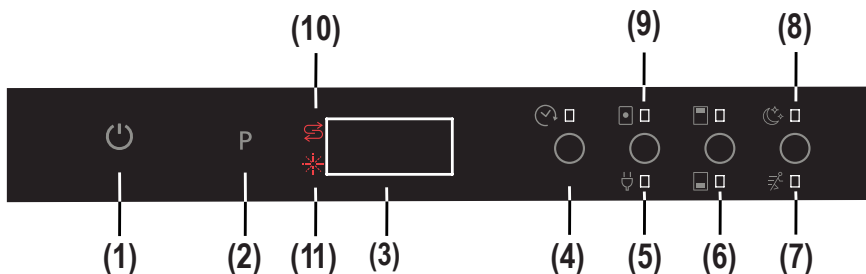

Настройка звукового сигналу

У машині передбачено настройку гучності звукового сигналу.

- 1- Натиснути кнопку живлення (1) (якщо вона в положенні «вимкнено»).
- 2- Одночасно натиснути й утримувати кнопки економії таблеток/енергії (5) та прискореного/тихого миття (7, 8) протягом 3 секунд, щоб встановити гучність.
- 3- Коли натиснуто кнопки економії таблеток/енергії (5) та прискореного/тихого миття (7, 8), тобто протягом 3 секунд, на дисплеї відображається зворотний відлік від 3 до 1.
 - Якщо настройка гучності здійснюється вперше, по закінченні 3 секунд на дисплеї відображається надпис «S03».
 - Якщо настройка гучності звукового сигналу здійснювалася раніше, через 5 секунд на дисплеї відображається остання настройка (від «S00» до «S03»).

Користувач може змінювати гучність сигналу, натискаючи сенсорні кнопки таблеток і прискореного/тихого режиму (7, 8).
Настройка супроводжується відображенням таких надписів:

- Щоб збільшити гучність звукового сигналу:

- 1) натисніть сенсорну кнопку прискореного/тихого режиму (5).
- 2) показник на дисплеї (3) змінюватиметься від «S00» до «S03».

- Щоб зменшити гучність звукового сигналу:

- 1) натисніть сенсорну кнопку економії таблеток/енергії. (5).
- 2) показник на дисплеї (3) змінюватиметься від «S00» до «S03». «S00» означає, що звуковий сигнал вимкнено.
- 4- Щоб вийти з режиму настройки гучності звукового сигналу, вимкніть машину.

У пам'яті зберігатиметься остання настройка гучності.

Примітка: Зміна настройки гучності з «3» до «1» супроводжується послідовним зменшенням гучності звукового сигналу.

УТИЛІЗАЦІЯ СТАРОЇ МАШИНИ

Цей символ, нанесений на виріб або його упаковку, означає, що виріб не можна викидати разом із побутовим сміттям.

Його слід здати в пункт збору електричного та електронного обладнання. Таким способом можна уникнути шкоди, якої це обладнання може завдати іншим людям і довкіллю. Повторна переробка матеріалів допомагає збереженню довкілля. Для одержання більш докладної інформації про повторну переробку цього виробу звертайтеся у місцеві органи влади, центр повторної переробки чи в магазин, у якому було придбано виріб.

У поліпропіленовому колбовому фільтрі посудомийної машини міститься біоцидна речовина, яка запобігає розмноженню бактерій. Діюча речовина: піритіон цинку (CAS No: 13463-41-7)





Service & Support

Visit Our Website
sharphomeappliances.com

SHARP

Be Original.



QW-GS53I443X-DE

Dishwasher

HU Használati utasítás

SHARP

Be Original.

TARTALOMJEGYZÉK

1. FEJEZET: A KÉSZÜLÉK BEMUTATÁSA	
Műszaki jellemzők	5
Megfelelőség és teszt adatok	5
2. FEJEZET: BIZTONSÁGI INFORMÁCIÓK ÉS AJÁNLÁSOK	
Újrahasznosítás	6
Biztonsági információk	6
Ajánlások	8
Nem elmosható edények	8
3. FEJEZET: A KÉSZÜLÉK ÜZEMBE HELYEZÉSE	
A készülék elhelyezése	8
Vízbekötés	9
Ívóvíz csatlakozás	9
Szennyvíz csatlakozás	9
Elektromos csatlakozás	10
(. FEJEZET: A MOSOGATÓGÉP BETÖLTÉSE	
Edénytartó rács	11
A kosár alternatív megtöltése	14
) . FEJEZET: PROGRAMOK LEÍRÁSA	
Program elemek	16
6. FEJEZET: A KÉSZÜLÉK BEKAPCSOLÁSA ÉS A PROGRAM KIVÁLASZTÁSA	
A készülék bekapcsolása	19
A program ellenőrzése	19
Programváltás	20
A program megváltoztatása új beállításokkal	20
A készülék kikapcsolása	20

Tisztelt Vásárlónk! Célunk, hogy várakozásait meghaladó, kiemelkedő minőségű termékeket kínáljunk Önnek. Az Ön készüléke korszerű eljárásokkal készült és gondosan teszteltük minőségét.

A készülék használata előtt olvassa el figyelmesen ezt az útmutatót a biztonságos üzembe helyezésre, használatra és karbantartásra vonatkozó alapvető tudnivalókkal. A készülék üzembe helyezésével kapcsolatban kérjük, vegye fel a kapcsolatot a legközelebbi márkaszervizzel.

A használati útmutató több különböző modellre vonatkozik. Ezért kisebb eltérések előfordulhatnak.

1. FEJEZET: A KÉSZÜLÉK BEMUTATÁSA

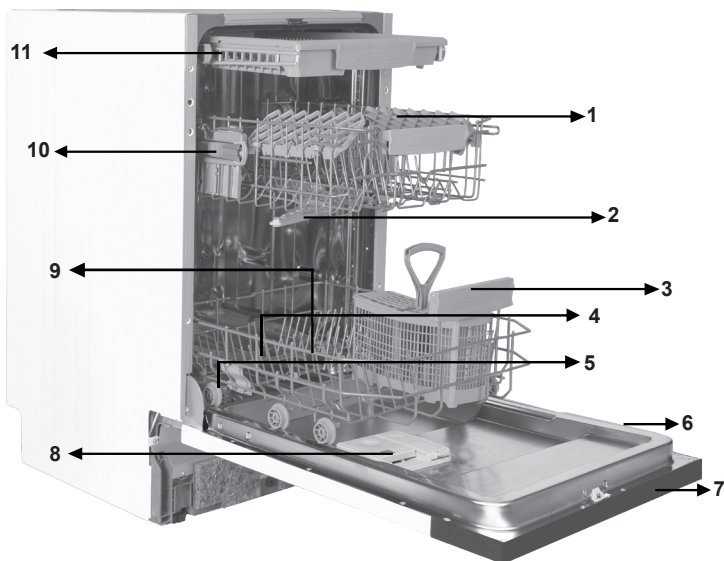

1. Felső edénytartó kosár
2. Felső mosogatókar
3. Alsó edénytartó kosár
4. Alsó mosogatókar
5. Szűrők
6. Adattábla

7. Kezelőpanel
8. Mosogatószer és öblítő-szer adagoló
9. Sóadagoló
10. Felső kosár zárja
11. Felső evőeszköztartó kosár

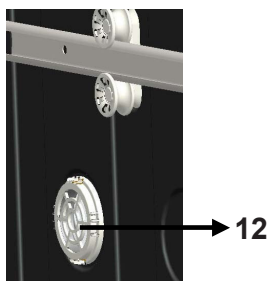

Turbo szárító egység:
Ez a rendszer jobb szárítási teljesítményt biztosít.

1. FEJEZET: MŰSZAKI JELLEMZŐK

Műszaki jellemzők

Kapacitás	10 teríték
Magasság	820 mm - 870 mm
Szélesség	450 mm
Mélység	550 mm
Nettó súly	32 kg
Tápfeszültség	220-240 V, 50 Hz
Teljesítményfelvétel	1900 W
Fűtési teljesítmény	1800 W
Szivattyú teljesítménye	100 W
Szennyvíz szivattyú teljesítménye	30 W
Víznyomás	0,03 MPa (0,3 bar) - 1 MPa (10 bar)
Áramerősség	10 A

A követelményeknek és tesztadatoknak való megfelelés / EK megfelelési nyilatkozat

Ezen termék megfelel minden vonatkozó EU direktívának a megfelelő harmonizált sztenderdek értelmében, mely a CE jelölésre vonatkozik.

Az útmutató elektronikus változatát megtalálja a www.sharphomeappliances.com oldalon.

2. FEJEZET: BIZTONSÁGI INFORMÁCIÓK ÉS AJÁNLÁSOK

BIZTONSÁGI INFORMÁCIÓK ÉS AJÁNLÁSOK

Újrahasznosítás

- A csomagolás és bizonyos részegységek újrahasznosítható anyagokból készültek.
- A műanyag részegységek nemzetközi rövidítésekkel vannak megjelölve: (>PE< , >PS< , >POM< , >PP< ,)
- A kartonpapír részek újrahasznosított papírból készültek, újrahasznosításukhoz dobja őket a papírhulladék gyűjtő konténerbe.
- Ezeket az anyagokat ne dobja a háztartási szemét közé. Gyűjtse őket szelektíven és ennek megfelelően dobja ki őket.
- A szelektív hulladékgyűjtés módjáról és a hulladékgyűjtő pontokról tájékozódjon a megfelelő helyen.

Biztonsági információk

A készülék átvétele

- Ha a készülék csomagolása sérült, kérjük, forduljon a forgalmazóhoz vagy a Sharp Helpdeskhez.
- A megjelöltek szerint távolítsa el a csomagolást, a csomagolóanyagokat a szabályoknak megfelelően dobja ki.

Az alábbiakra ügyeljen a készülék telepítésekor

- A készülék elhelyezéséhez válasszon egy megfelelő, biztonságos és vízszintes helyet.
- Az útmutatót követve végezze el a készülék telepítését és bekötését.
- A készüléket javítását csak a hivatalos márkaszerviz végezheti.
- Csak eredeti alkatrészek használhatók a készülékkel.
- Telepítés előtt győződjön meg róla, hogy a készülék ki van húzva.
- Ellenőrizze, hogy a beltéri elektromos biztosíték az előírásoknak megfelelően van bekötve.
- Az elektromos csatlakozás minden értékének egyeznie kell a készülék adattábláján található értékekkel.
- Győződjön meg róla, hogy a készülék nem áll az elektromos tápkábelben.
- Soha ne használjon hosszabbítót vagy elosztót a készülék csatlakoztatásához. A készülék elhelyezése után a csatlakozó dugónak kényelmesen hozzáférhetőnek kell lennie.
- Telepítés után az első alkalommal üresen kapcsolja be a gépet.

Napi használat során

- Ezt a készüléket háztartási használatra tervezték. Ne használja más célra. A mosogatógép kereskedelmi használata a garancia elvesztésével jár.
- Ne álljon, vagy üljön, illetve ne helyezzen súlyt a nyitott ajtóra. A készülék felborulhat.
- Soha ne használjon nem mosogatógépekhez készült mosogatószert vagy öblítőszert. Cégünk nem vállal felelősséget az ebből eredő károkért.
- A készülék mosóterében található víz nem ivóvíz. Ne igyon belőle!
- Robbanásveszély miatt ne tegyen a készülék mosóterébe vegyszereket, például oldószereket.
- Mosás előtt ellenőrizze, hogy a műanyag edények hőállóak.

2. FEJEZET: BIZTONSÁGI INFORMÁCIÓK ÉS AJÁNLÁSOK

- A készüléket 8 évesnél idősebb gyerekek, vagy csökkent testi, érzékszervi, vagy szellemi képességgel rendelkező személyek, vagy tapasztalat nélküli személyek is használhatják felügyelet mellett, vagy ha a biztonságos használatot elmagyarázták nekik és a készülék használatából eredő veszélyeket megértették. Ne engedje meg a gyerekeknek, hogy játszanak a készülékkel. Gyerekek felügyelet nélkül nem tisztíthatják a készüléket.
- Ne tegyen alkalmatlan, vagy a kosár kapacitását meghaladó nehéz tárgyakat a készülékbe. A SHARP nem vállal felelősséget a belső részekben keletkező kárért.
- Működés közben ne nyissa ki a mosogatógépet. A biztonsági berendezés leállítja a készüléket, ha kinyitják.
- A balesetek elkerülése érdekében ne hagyja nyitva az ajtót.
- A késeket és más éles végű tárgyakat éles végükkel lefelé helyezze az evőeszköz kosárba.
- Ha a tápkábel sérült, ki kell azt cseréltetni a SHARP-pal, vagy a márkaszervizzel.
- Ha az EnergySave opció ki van választva ("Yes" beállítás), a program végén az ajtó kinyílik. Egy percre ne feszegesse a zárt ajtót, mert az automata ajtó mechanizmus megsérülhet. Az ajtónak legalább 30 percre nyitva kell lennie az eredményes száradáshoz (automatikus ajtónyitó rendszerrel rendelkező modellek esetében).

Figyelmeztetés: Ne álljon az ajtó elé az automatikus nyitást jelző hangjelzést követően.

Gyermekbiztonsága érdekében

- A készülék csomagolásának eltávolítása után győződjön meg róla, hogy gyerekek nem férnek hozzá a csomagolóanyaghoz.
- Ne hagyja, hogy a gyerekek játszanak a készülékkel, vagy elindítsák azt.
- Tartsa távol a gyerekeket a mosó- és öblítőszerektől.
- Tartsa távol a gyerekeket a nyitott készüléktől, mivel a készülék belsejében még maradhattak tisztítószer maradványok.
- Ügyeljen rá, hogy a kiselejtezett régi készülék nem jelent semmilyen veszélyt a gyerekekre. Ismertek olyan esetek, amikor gyerekek beszorultak régi készülékbe. Az ilyen esetek megelőzése érdekében, törje le a készülék ajtajának zárját, és vágja le az elektromos kábeleket.

Meghibásodás esetén

- A garancia elvesztésével jár, ha a készüléken bármilyen javítást nem a márkaszerviz munkatársa végez el.
- Minden javítási munka előtt győződjön meg róla, hogy a készüléket kihúzták az elektromos hálózatról. Kapcsolja le a biztosítékot, vagy húzza ki a készüléket. Ne a kábelnél fogva húzza ki a készüléket. Győződjön meg róla, hogy elzárta a vízcsapot.

2. FEJEZET: BIZTONSÁGI INFORMÁCIÓK ÉS AJÁNLÁSOK

Javaslatok

- Az energia- és víztakarékos működés érdekében a készülékbe helyezés előtt távolítsa el a nagyobb ételmaradványokat az edényekről. A teljesen megtöltött készüléket indítsa csak el.
- Csak akkor használja az előmosás programot, ha szükséges.
- Az üreges edényeket, pl. tálakat, poharakat és bögréket lefelé fordítva helyezze a készülékbe.
- Nem ajánlott a javasolttól eltérő edényeket, vagy a javasolttól nagyobb mennyiségű edényt a készülékbe tölteni.

Nem elmosható edények:

- Cigaretta hamuval, viasszal, kenőanyaggal, festékkel, vegyi anyagokkal szennyezett edényfélék, fém ötvözetes anyagok;
- Fa, csont, elefántcsont vagy gyöngyház bevonatú fogantyúval rendelkező villák, kanalak és kések; ragasztott tárgyak, súrolószerrerrel, savas vagy bázikus vegyszerekkel szennyezett edények.
- Nem hőálló műanyag edények, réz vagy ózozott edények.
- Alumínium és ezüst tárgyak (elszíneződhetnek, fakóvá válhatnak).
- Egyes finom üveg típusok, nyomott díszítő mintázattal ellátott porcelán tárgyak, melyek akár az első mosás után is megfakulhatnak; bizonyos kristály termékek, mivel idővel elveszítik átlátszóságukat, nem hőálló ragasztott evőeszközök, ólomkristály poharak, vágódeszkák, szintetikus szálakkal rendelkező tárgyak;
- Nedvszívó tárgyak, például szivacsok vagy konyhai törlőruhák nem moshatók mosogatógépben.

Figyelmeztetés: Ügyeljen rá, hogy a jövőben mosogatógépben elmosható edényeket vásároljon.

A KÉSZÜLÉK ÜZEMBE HELYEZÉSE

A készülék elhelyezése

A készülék helyének meghatározásakor válasszon könnyen hozzáférhető helyet, ahol az edényeket egyszerűen be, illetve ki tudja venni a gépből.

Ne helyezze a készüléket olyan helyiségbe, ahol a hőmérséklet 0°C alá csökkenhet. Csomagolja ki a készüléket a csomagoláson található figyelmeztetéseket betartva, mielőtt a helyére tenné.

Helyezze a készüléket vízcsap vagy lefolyó közelébe. A készülék helyének megválasztásakor gondoljon rá, hogy a bekötések később nem bonthatók.

Ne mozgassa a készüléket az ajtajánál, vagy a kezelőpanelnél fogva.

Hagyjon valamennyi szabad helyet a készülék minden oldalán, hogy tisztításkor könnyelmesen tudja előre-hátra mozgatni.

Ügyeljen rá, hogy a víz- és a szennyvízcső ne nyomódjon össze a készülék elhelyezésekor. Győződjön meg arról is, hogy a gép nem áll az elektromos vezetéken.

Az állítható lábak segítség állítsa be a készüléket vízszintes, stabil helyzetbe. A készülék megfelelő elhelyezése biztosítja az ajtó problémamentes nyitását és zárását. Ha a készülék ajtaja nem záródik megfelelően, ellenőrizze, hogy a gép stabilan áll a padlón. Ha nem, a lábak beállításával gondoskodjon a stabil pozícióról.

3. FEJEZET: A KÉSZÜLÉK ÜZEMBE HELYEZÉSE

Víz bekötés

Az épület vízvezeték rendszerének alkalmasnak kell lennie a mosogatógép telepítésére. Javasoljuk, hogy szereljen fel szűrőt a bejövő vízvezetékre. Ezzel megakadályozhatja, hogy a készülék megsérüljön a vízvezetékben esetlegesen előforduló szennyeződésektől (homok, agyag, rozsda stb.). Így megelőzheti a mosás után kialakuló lerakódásokat és az elszíneződést is.

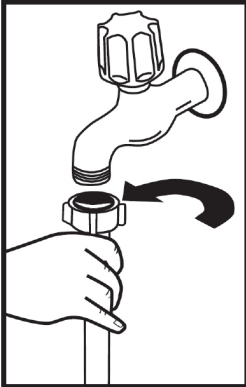

Ivóvíz csatlakozás

Ne használja régi készüléke befolyócsövét. Használja helyette az új géphez mellékelt csövet. Ha egy új vagy hosszú ideig nem használt vízcsaphoz köti a készüléket, a tényleges bekötés előtt egy ideig folyassa a csapból a vizet. A vízbevezető csövet közvetlenül a vízcsapra csatlakoztassa. A vízcsapás nyomásának minimum 0,03 MPa és maximum 1 Mpa kell lennie. Ha a víznyomás 1 MPa feletti, egy nyomáscsökkentő szelepet kell beszerezni a csap és a készülék közé.

A csatlakoztatások és bekötések elvégzése után nyissa meg teljesen a csapot, és ellenőrizze, hogy nincs vízszivárgás. A készülék biztonsága érdekében zárja el minden egyes mosogatási program után a csapot.

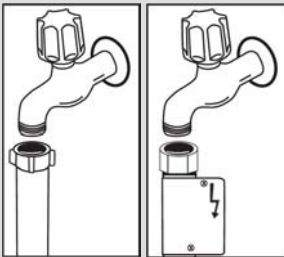

MEGJEGYZÉS: Néhány modellben Aquastop kifolyó található. Aquastop használata esetén veszélyes nyomás alakulhat ki. Ne vágja el az Aquastop kifolyót. Ügyeljen rá, hogy a cső ne törjön meg, vagy csavarodjon el.

Szennyvíz csatlakozás

A szennyvíz leeresztő cső csatlakoztatható közvetlenül a szennyvíz hálózathoz, vagy egy szifon csatlakozásához. Egy speciális hajlított cső (ha rendelkezésre áll) használatával a vizet közvetlenül a mosogatóba lehet leengedni, a hajlított csövet a mosogató szélére akasztva. Ennek a csatlakozásnak a padlótól 50 és 110 cm-re kell esnie.

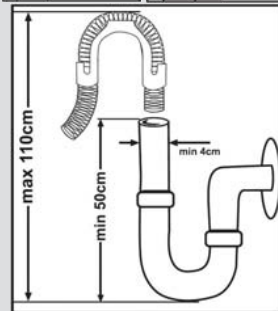

3. FEJEZET: A KÉSZÜLÉK ÜZEMBE HELYEZÉSE

Figyelmeztetés: Ha 4 méternél hosszabb kifolyócsövet használnak, az edények szennyezettek maradhatnak. Ebben az esetben vállalatunk nem vállal felelősséget.

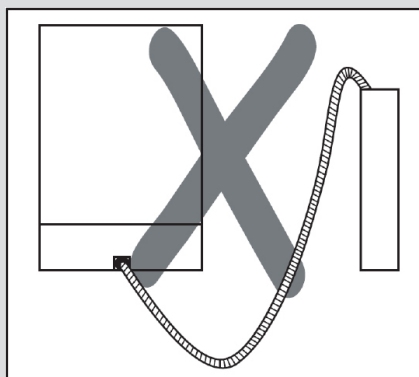
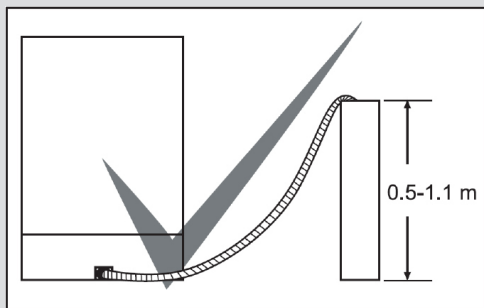

Elektromos csatlakozás

A készülék földelt csatlakozódugóját megfelelő feszültséget és áramerősséget biztosító földelt aljzatba kell dugni. Ha nem rendelkezik földelt csatlakozóval, egy szakképzett villanyszerelő megbízásával építsen ki megfelelő földelést. Ha földelés nélkül használja a készüléket, vállalatunk nem vállal felelősséget az ebből eredő kárért.

A beltéri biztosítéknak 10-16 A kell lennie.

Készüléke 220-240 V-on történő működésre van beállítva. Ha a hálózati feszültség lakóhelyén 110 V, csatlakoztasson egy 110/220 V-os és egy 3000 W-os transzformátort. A készülék elhelyezése előtt ne csatlakoztassa azt az elektromos hálózathoz.

Mindig a készülékhez mellékelt szigetelt csatlakozót használja.

Alacsony feszültségen történő működtetés a tisztítási minőség visszaesését okozza.

A készülék elektromos tápkábelét csak a hivatalos márkaszerviz vagy egy szakképzett villanyszerelő cserélheti ki. A nem szakszerű csere balesetet okozhat.

Biztonsági okokból mindig győződjön meg arról, hogy kihúzta a csatlakozódugót a mosási program után. Az elektromos áramütés elkerülése érdekében nedves kézzel ne húzza ki a csatlakozót. A készülék csatlakozójának kihúzásakor mindig a dugót húzza. Soha se húzza a kábelnél fogva.

4. FEJEZET: A MOSOGATÓGÉP BETÖLTÉSE

A MOSOGATÓGÉP BETÖLTÉSE

Megfelelően helyezze be az edényeket a gépbe.

A készülék két külön edénytartó kosárral rendelkezik. Az alsó kosár a kerek és mély edényeknek való.

A felső kosár a vékony és keskeny edényeknek. A legjobb eredmény érdekében használja az evőeszköz kosarat.

Az esetleges sérülések elkerülése érdekében a hosszú nyelű vagy hegyes végződésű késeket az éles részükkel lefelé nézve vagy vízszintesen tegye a kosárba.

Figyelmeztetés: Az edényeket úgy helyezze el a készülékbe, hogy azok ne akadályozzák a felső és az alsó mosogatókarok forgását.

Edénytartó rács

A készülék felső kosarában edénytartó rácsokat talál. **a**

b Az edénytartó rácsokat nyitott vagy zárt pozíciójukban használhatja. Nyitott állapotukban **a** csészéket helyezhet rájuk. Zárt pozíciójukban **b** magas poharakat tehet a kosárba. Használhatja a tartókat oldalirányból hosszú villák, kések és kanalak elhelyezéséhez is.

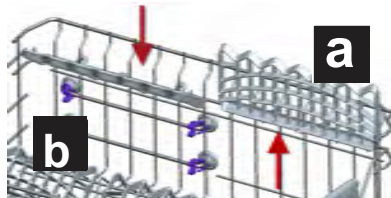

Alsó edénytartó kosár

Elfordítható tartótüskék

A felső kosár elfordítható tartótüskéi révén az olyan nagyobb edényeket is, mint például egy serpenyő vagy fazék egyszerűbben elhelyezheti a gépben. Ha szükséges, az egyes részek külön is elfordíthatók, de akár együtt az összes is, nagyobb helyet biztosítva ezáltal. Az elforgatható tartótüskéket használhatja felfelé fordítva és lehajtvá is.

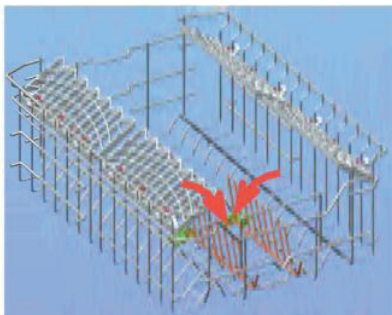

4. FEJEZET: A MOSOGATÓGÉP BETÖLTÉSE

A teli felső kosár magasságának beállítása

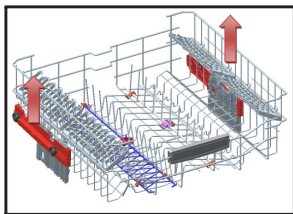

A készülék felső kosarát úgy tervezték, hogy magassága állítható lefelé és felfelé. Így szükség szerint a készülékben anélkül teremthet több helyet lefelé vagy felfelé, hogy kivenné a teli kosarat. Gyári alapbeállításban a készülék kosara a felső állásban van. A kosár megemeléséhez fogja meg azt mindkét oldalon és húzza felfelé. A kosár leengedéséhez fogja meg újból mindkét oldalon és engedje el. A kosár beállítása után ellenőrizze, hogy mindkét fele azonos magasságban van (fent vagy lent).

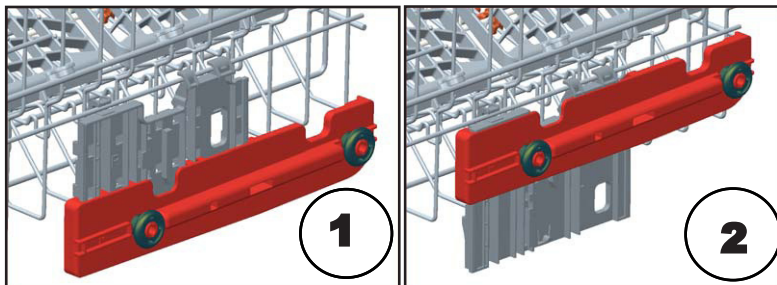

Alsó edénytartó kosár Elfordítható tartótüskék

Az alsó kosárban található elfordítható tartótüskék révén az olyan nagyobb edényeket is, mint például egy serpenyő vagy fazék egyszerűbben elhelyezheti a gépben. Ha szükséges, az egyes tartók külön is elfordíthatók, de akár együtt az összes is, nagyobb helyet biztosítva ezáltal. Az elforgatható tartótüskéket használhatja felfelé fordítva és lehajtva is.

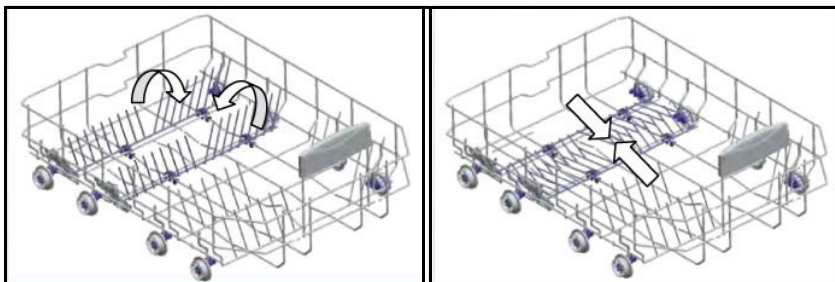

4. FEJEZET: A MOSOGATÓGÉP BETÖLTÉSE

Felső evőeszköztartó kosár

A felső evőeszköztartó kosarat villák, kanalak, kések, hosszú kanalak és kisebb eszközök elhelyezésére tervezték.

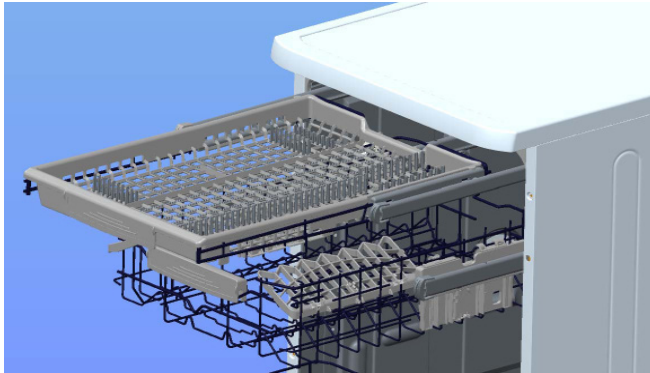

Mivel egyszerűen kiemelhető a készülékből, lehetővé teszi, hogy mosogatás után a kosárral együtt könnyen kivigye az edényeket is.

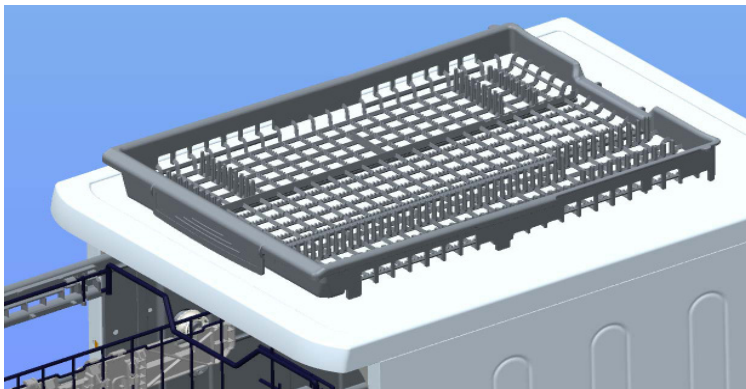

Figyelmeztetés: A késeket és más éles tárgyakat fektetve, vízszintesen helyezze az evőeszköz kosárba.

4. FEJEZET: A MOSOGATÓGÉP BETÖLTÉSE

Alternatív feltöltési módok
Alsó edénytartó kosár



Felső kosár

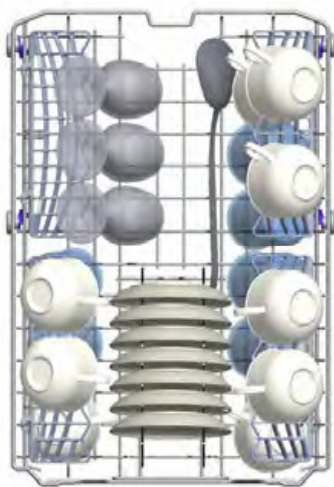

4. FEJEZET: A MOSOGATÓGÉP BETÖLTÉSE

Hibás edény elrendezés

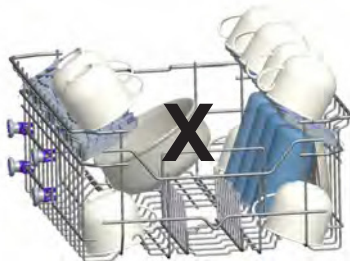
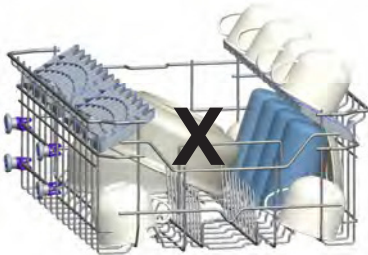
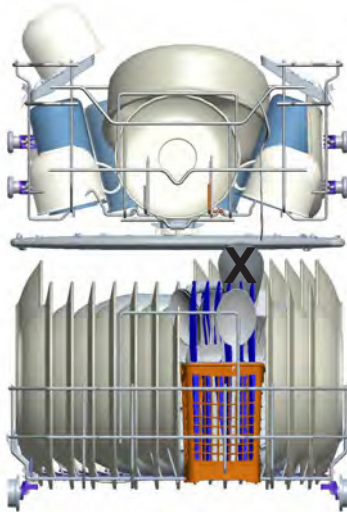

Fontos megjegyzés tesztintézeteknek

Teljesítmény tesztek részletes adataiért, kérjük, írjanak az alábbi címre: "dishwasher@standardtest.info". Az emailben írják meg a modell nevét és a készülék ajtaján megtalálható sorozatszámot (20 számjegy).

5. FEJEZET: PROGRAMOK LEÍRÁSA

Program elemek

Program szám				
Program neve és hőfoka	Gyors (P1)	Gyors 30' 40°C (P2)	Gazdaságos (referencia) 50°C (P3)	Kettős mosogatás 60°C (P4)
Étel maradék típusa	Előmosogatás a a maradékok leöblítésére és fellazítására miközben teljes töltetre vár a gép. Ezután válasszon egy programot	Kávé, tej, tea, hideg húsok, zöldségek, nem tartották sokáig a készülékben	Kávé, tej, tea, hideg húsok, zöldségek, nem tartották sokáig a készülékben	Levesek, szósók, tészta, tojás, pilaf, burgonya, sütőben sült ételek, olajban sült ételek
Szennyezettség foka		enyhe	közepes	közepes
Mosogatószer mennyiség B: 25 cm ³ / 15 cm ³ A: 5 cm ³		A+B	A+B	A+B
	30°C mosogatás	40°C mosogatás	50°C mosogatás	40°C mosogatás
	Meleg öblítés	Hideg öblítés	Hideg öblítés	65°C mosogatás
	Vége	Meleg öblítés	Meleg öblítés	45°C mosogatás
		Vége	Szárítás	Meleg öblítés
			Vége	Szárítás
				Vége
Program időtartama (perc)	14	30	185	106
Áram fogyasztás (kW óra)	0,57	0,88	0,65	1,43
Víz fogyasztás (liter)	7,7	10,9	9,0	15,4

Figyelmeztetés: A rövid programokban nincs szárítási szakasz. A fent leírt értékeket laboratóriumi körülmények között érték el az érvényes szabványok szerint. Ezek az értékek változhatnak a használt terméktől és környezet-től (hálózati feszültség, víznyomás, a víz bemeneti hőmérséklete és a környezet hőmérséklete) függően.

5. FEJEZET: PROGRAMOK LEÍRÁSA

Program elemek

Program szám				
Program neve és hőfoka	Express 50' 65°C (P5)	Higiénia 60°C (P6)	Automata kényes 30-50°C (P7)	Automata intenzív 50-70°C(P8)
Étel maradék típusa	Levesek, szósok, tészta, tojás, pilaf, burgonya, sütőben sült ételek, olajban sült ételek	Hosszú ideje várakozó, erősen szennyezett edények, vagy higiéniai mosogatást igénylő edények.	Az edények szennyezettségi foka szerint automatikusan beállítja a mosási időt, hőmérsékletet és a víz mennyiségét.	
Szennyezettség foka	közepes	erősen	enyhe	erősen
Mosogatószer mennyiség B: 25 cm ³ / 15 cm ³ A: 5 cm ³	A+B	A+B	A+B	A+B
	65°C mosogatás	60°C mosogatás	Az edények szennyezettségi foka szerint automatikusan beállítja a mosási időt, hőmérsékletet és a víz mennyiségét.	
	Langyos öblítés	65°C mosogatás		
	Meleg öblítés	Hideg öblítés		
	Vége	50°C mosogatás		
		Meleg öblítés		
		Szárítás		
		Vége		
Program időtartama (perc)	50	154	77-87	124-171
Áram fogyasztás (kW óra)	1,29	1,75	0,81-0,96	1,22-1,8
Víz fogyasztás (liter)	10,7	18,5	10,6-17,7	12,3-24,6

****Csak por mosogatószert használható az előmosás programban.**

***** "A" mosási teljesítménnyel moshatja el edényeit a Szuper 50 perc programmal.**

6. FEJEZET: A KÉSZÜLÉK BEKAPCSOLÁSA ÉS A PROGRAM KIVÁLASZTÁSA

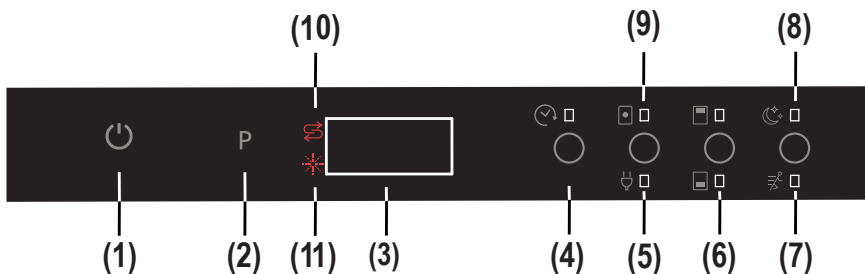

1.) KI/BE kapcsolás gomb

Miután a KI/BEkapcsolás érintőgombot megnyomja, két vonal jelenik meg a program kijelzőn. Érintse meg ujjával 1 másodpercig a "KI/BEkapcsolás gombot" a készülék ki- vagy bekapcsolásához.

2.) Program érintőgomb

A program gombbal tudja kiválasztani az edényekhez illő programot.

3.) Program kijelző

A program kijelzőn látható a program időtartama, és a programból hátralévő idő. A kijelzőn a kiválasztott programokat is követheti.

4.) Késleltetett indítás gomb

Késleltetheti a kiválasztott program elindítását 1 és 19 óra közötti időtartammal a készülék késleltetett indítás gombjának megnyomásával. A késleltetett indítás gomb megnyomásakor az "1h" (1 óra) jelzés jelenik meg a program kijelzőn. A gomb további megnyomásával növelheti a kijelzőn látható időtartamot 1 órától 19 óráig. A késleltetett indítás a késleltetési idő és a kívánt mosási program (Program gombbal) kiválasztásával aktiválható. Az is lehetséges, hogy először a programot válassza ki, majd a késleltetett időt, az utolsó megadott értéktől függően. A késleltetett indítás törléséhez válassza ki az időzítőn a "0h" értéket", vagy tartsa lenyomva a program gombot 3 másodpercig. A kijelzőn láthatja, hogy még hány másodpercig ("3-2-1...") kell lenyomva tartania a gombot a késleltetés törléséhez.

Megjegyzés: Ha lenyomva tartja a késleltetés gombot, akkor az időzítő gyorsabban vált (a változás mértéke arányos a gomb nyomva tartásának idejével). Ha sokáig tartják lenyomva a késleltetett indítás gombot, a számláló megáll a "h: 00" értéknél.

5.) Energiatakarékos gomb

Az energiatakarékos funkció aktiválja az ajtónyitó rendszert a program végén. Az automatikus ajtó nyitó rendszer megfelelő szűrítési teljesítményt biztosít alacsony öblítési hőmérséklettel és csökkenti az energiafogyasztást.

6.) ½ Féltöltet gomb

A ½ funkció használatával három féle mosogatás végezhető el: alsó kosár, felső kosár mindkét kosár tartalmának mosása.



Ha kevés edény van a gépben és el akarja mosni őket, akkor bekapcsolhatja az egyes modelleken megtalálható féltöltet funkciót. Ha mindkét kosárban vannak edények, akkor nyomja meg a ½ gombot és válassza ki, hogy mindkét lámpa égjen.

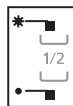

Ha csak a felső kosárban vannak edényei, nyomja meg a ½ gombot és válassza ki, hogy a felső lámpa égjen. Mivel ez az üzemmód csak a felső kosárban található edényeket mosogatja el, ügyeljen rá, hogy az alsó kosár üres legyen.



Ha csak az alsó kosárban vannak edényei, nyomja meg a ½ gombot és válassza ki, hogy az alsó lámpa égjen. Mivel ez az üzemmód csak az alsó kosárban található edényeket mosogatja el, ügyeljen rá, hogy a felső kosár üres legyen.

Megjegyzés: Ha már használta valamelyik extra funkciót a legutolsó mosogatáskor, ez a funkció marad aktív a következő mosogatási program esetén is, amíg a gépet ki nem kapcsolja, majd újra bekapcsolja. Ha nem szeretné ezt a funkciót használni az újonnan kiválasztott mosogatási programmal, nyomja meg a kiválasztott funkció gombját újból, és ellenőrizze, hogy a gomb lámpája kialszik.

Megjegyzés: "Ha olyan programot választ ki, ami az Extra csendes és gyors funkcióval nem kompatibilis, a gomb megnyomásakor megszólal egy csengő, ami azt jelzi, hogy a kiválasztott funkció nem elérhető."

6. FEJEZET: A KÉSZÜLÉK BEKAPCSOLÁSA ÉS A PROGRAM KIVÁLASZTÁSA

7.) Extra gyors gomb

Ez a funkció az edényeket nagyobb nyomású vízzel mossa el, lerövidítve ezáltal a kiválasztott program időtartamát, és gazdaságosabb vízhasználatot biztosít.

Megjegyzés: Ezt a funkciót csak a program elején lehet kiválasztani.

8.) Extra csendes gomb

Az edényeket kisebb nyomású vízzel mosogatja el, csendesebb és érzékenyebb edényeknek kedvezőbb mosogatást biztosítva ezáltal.

Megjegyzés: Ha olyan programot választ ki, ami az Extra csendes és gyors funkcióval nem kompatibilis, a gomb megnyomásakor megszólal egy csengő, ami azt jelzi, hogy a kiválasztott funkció nem elérhető.

9.) Tablettás mosogatószer gomb (3 az 1-ben gomb)

Nyomja meg a tablettás mosogatószer gombot, ha kombinált mosogatószert használ, ami só és öblítőszer is tartalmaz.

10.) Só szintre figyelmeztető jelzés

Annak megállapításához, hogy elegendő vízlágyító só van a készülékbe töltve, ellenőrizze, hogy a kijelző figyelmeztető jelzése világít-e. Ha só figyelmeztető jelzés világítani kezd, tegyen só a sóadagolóba.

11.) Öblítőszerre figyelmeztető jelzés

A készülékben található öblítőszer szintjének ellenőrzéséhez nézze meg a kijelző öblítőszerre figyelmeztető jelzését. Ha az öblítőszerre figyelmeztető jelzés világítani kezd, tegyen öblítőszer az öblítőszer adagolóba.

A program vége

A készülék ötször csenget a program befejezésekor. Ha a program végén kinyitják az ajtót, a figyelmeztető hang kikapcsol és egy '0' jelzés látható a kijelzőn.

Megjegyzés: A készülék minden egyes bekapcsolásakor a Gazdaságos (Eco) program és az Energiatakarékos opció alapértelmezett beállítás lesz, és a korábban kiválasztott beállítások törölődnek. Ha nem a Gazdaságos programot választja, az energiatakarékos funkció jelzése kialszik.

A készülék használata

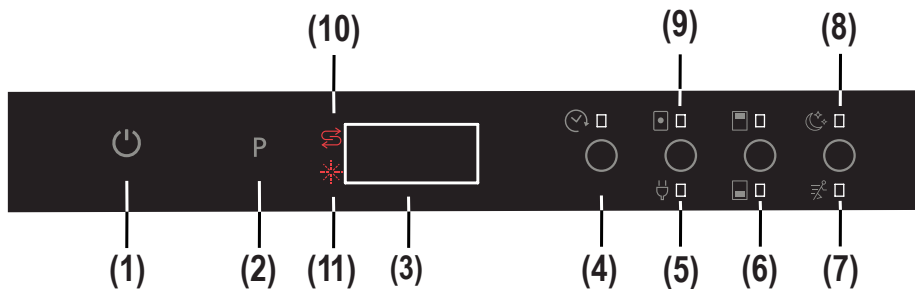

A készülék bekapcsolása

1- Nyomja meg a KI/BEkapcsolás gombot.

Ha a készüléket bedugják, ha a KI/BEkapcsolás gombot megnyomják (1), két vonal jelenik meg a program kijelzőn.

2- A kívánt program program gombbal történő kiválasztásakor (2) a kiválasztott program (P1, P2, stb) megjelenik a program kijelzőn (P1-től P8-ig). A készülék 3 másodpercig megjeleníti a programot, majd a program időtartamát.

3- "Ha szeretne, további kiegészítő funkciókat is kiválaszthat. (4-9)

4- Csukja be az ajtót. A program automatikusan elindul.

Megjegyzés: Ha úgy dönt, hogy nem szeretné elindítani a készüléket a program kiválasztása után, nyomja meg a KI/BEkapcsolás gombot (1). A ki/bekapcsolás gomb (1) újbóli megnyomásával a készülék készen áll a kiválasztott új programra. A program gombbal válassza ki az új programot (2).

A program ellenőrzése

A gép működése közben az InfoLed világít. A gép működése közben az InfoLed világít. Amint a program befejeződött, az InfoLED kialszik.

- Ha a kiválasztott program végén kinyitják az ajtót, a figyelmeztető csengő kikapcsol és a kijelzőn a '0' jelzés látható (3).

- Ha mosogatás közben nyitják ki az ajtót, a programból hátralévő idő látható a kijelzőn (3).

- A készülék ötször csenget a program befejezésekor.

6. FEJEZET: A KÉSZÜLÉK BEKAPCSOLÁSA ÉS A PROGRAM KIVÁLASZTÁSA

Programváltás

Megváltoztathatja a programot, miközben fut egy mosogatás program

1- Nyissa ki az ajtót, és a program gombbal válasszon új programot (2).

2- Az ajtó becsukása után az újonnan kiválasztott program elindul attól a ponttól, ameddig az eredeti program elért, de az új program tulajdonságaival (hőmérséklet, ciklusok).

Megjegyzés: Ha a még futó mosogató program leállítás miatt nyitja ki a készülék ajtaját, először csak résnyire nyissa ki az ajtót, nehogy a víz kifolyjon a gépből.

A program megváltoztatása új beállításokkal

Futó vagy készenlétben lévő program törlése.

1- Nyissa ki a készülék ajtaját. Az utolsó kiválasztott program jelenik meg a kijelzőn (3).

2- Tartsa lenyomva a program gombot (2) 3 másodpercig. A kijelző (3) visszaszámol 3-tól 1-ig, majd a "0:01" megjelenítésével jelzi, hogy a törlés megtörtént.

3- Az ajtó becsukása után kezdetét veszi a kiürítési folyamat. A készülék 30 másodperc alatt leengedi a benne található vizet. A program törlésekor a készülék ötször csenget.

Megjegyzés: Ha a még futó mosogató program leállítása miatt nyitja ki a készülék ajtaját, először csak résnyire nyissa ki az ajtót, nehogy a víz kifolyjon a gépből.

A készülék használata

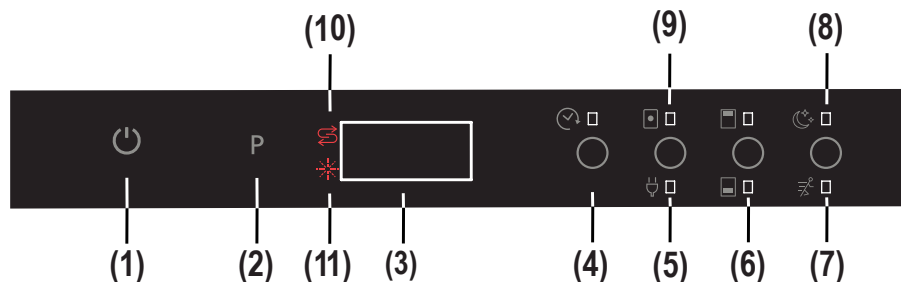

A készülék kikapcsolása

A program befejezése után a ki/bekapcsolás gombbal kapcsolja ki a készüléket (1).

Megjegyzés: A szárítási teljesítmény javítása érdekében a mosogatósi program végét jelző csengő megszólalása után hagyja a készülék ajtaját félig nyitva, gyorsítva ezzel a száradást vagy a program elindítása előtt válasszon ki egy energiatakarékos opciót így segítve a száradást.

the end of the wash program stops, leave the door of the machine ajar in order to hasten the drying or select an energy save option before starting a program to speed up the drying performance.

Megjegyzés: Ha mosogatás közben kinyitják a gép ajtaját, vagy megszűnik az áramellátás (áramszünet), a készülék újraindítja a programot az ajtó becsukása, vagy az áramszolgáltatás helyreállítása után.

Programok és funkciók összetevése

Funkció	Késleltetett indítás	Féltöltet (módok)	Tab-letta	Extra gyors	Extra csendes
Programok					
Előmosogatás	X	X	X	-	-
Gyors 30'	X	X	X	-	-
Gazdaságos	X	X	X	X	X
Kettős mosogatás	X	X	X	X	X
Szuper 50'	X	X	X	-	-
Higiénia	X	X	X	-	-
Automata kényes	X	X	X	-	-
Automata intenzív	X	X	X	-	-

“-“ Nem választható funkció “X” választható funkció.

Az Extra gyors és az Extra csendes funkciót nem lehet egyszerre kiválasztani.

6. FEJEZET: A KÉSZÜLÉK BEKAPCSOLÁSA ÉS A PROGRAM KIVÁLASZTÁSA

Az egyes funkciók kompatibilitása

Funkciók	Féltöltet	Tabletta	Késleltetett indítás	Extra gyors	Extra csendes	Energiatakarékos
Féltöltet	-	OK	OK	OK	OK	OK
Tabletta	OK	-	OK	OK	OK	OK
Késleltetett indítás	OK	OK	-	OK	OK	OK
Extra gyors	OK	OK	OK	-	-	OK
Extra csendes	OK	OK	OK	-	-	OK
Energiatakarékos	OK	OK	OK	OK	OK	-

Váltás a belső világítás funkció "GAZDASÁGOS" módjáról a "NORMÁL" üzemmódjára:

- 1- Nyissa ki a mosogatógép ajtaját és nyomja meg a ki/bekapcsolás gombot. (1) (Ha KI állásban van)
- 2- Nyomja meg egyszerre 5 másodpercig a "Tabletta/Energiatakarékos" és a "Késleltetett indítás" gombokat. (4)
- 3- *Az "IL0" felirat látszik a kijelzőn (3) 2 másodpercig, jelezve, hogy a belső világítás "Normál módja" került kiválasztásra.

4- A "Normál mód" kiválasztásával a belső világítás mindig világítani fog, ha a készülék áram alatt van és az ajtaja nyitva van.

Váltás a belső világítás funkció "NORMÁL" módjáról a "GAZDASÁGOS" üzemmódjára:

- 1- Nyissa ki a mosogatógép ajtaját és nyomja meg a ki/bekapcsolás gombot. (1) (Ha KI állásban van)
- 2- Nyomja meg egyszerre 5 másodpercig a "Tabletta/Energiatakarékos" és a "Késleltetett indítás" gombokat. (4)
- 3- *Az "IL1" felirat látszik a kijelzőn (3) 2 másodpercig, jelezve, hogy a belső világítás "Gazdaságos módja" került kiválasztásra. A belső világítás kikapcsol és bekapcsol (villany), jelezve a változtatás megtörténtét.
- 4- A "Gazdaságos" üzemmód kiválasztása után a belső világítás 4 percig é, majd kikapcsol. Ha felhasználói beavatkozás történik, például megnyomják az érintőgombokat, a gazdaságos üzemmód időciklusa újraindul (a belső lámpa 4percig világít, majd kikapcsol újra)

Megjegyzés: A belső világítás gyári beállítása: "IL1".

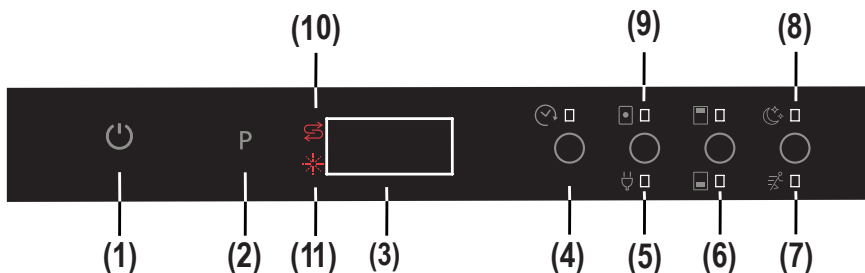

A figyelmeztető csengő beállítása

A csengő hangereje állítható.

1- Nyomja meg a ki/bekapcsolás gombot. (1) (ha a készülék ki van kapcsolva).

2- A hangerő beállításához nyomja le egyszerre 3 másodpercig a "Tabletta/Energiatakarékos" (5) és a "Extra gyors/csendes" (7, 8) gombokat.

3- Miközben nyomva tartja a "Tabletta/Energiatakarékos" (5) és a "Extra gyors/csendes" (7, 8) gombokat (3 másodpercig), a kijelző visszaszámol 3-tól 1-ig.

• Ha először állítják be a hangerőt, a 3 másodperc után a "S03" jelzés látszik a kijelzőn.

• Ha korábban már beállították a hangerőt, 5 másodperc után az utoljára beállított szint látszik a kijelzőn ("S00"-tól "S03"-ig).

A hangerő szintje növelhető vagy csökkenthető a "Tabletta" és az "Extra gyors/csendes" (7,8) gombokkal. Ezt a következőképpen végezheti el:

- A csengő hangerejének növelése

1) Nyomja meg az "Extra gyors/csendes" gombot. (5)

2) A kijelző (3) "S00"-ról "S03"-ra vált.

- A csengő hangerejének csökkentése

1) Nyomja meg a "Tabletta/Energiatakarékos" gombot. (5)

2) A kijelző (3) "S03"-ról "S00"-ra vált. Az "S00" beállítás esetén a hangjelzés ki van kapcsolva.

4- A hangerő beállítás módból a készülék kikapcsolásával léphet ki.

Az utoljára beállított hangerő szintet tárolja el a készülék memóriája.

Megjegyzés: A "3" hangerő szintről "1"-re a hangerő lépésekben csökken, a kezdeti hangerő szinttől függően.

A RÉGI KÉSZÜLÉK KISELEJTEZÉSE

Ez a szimbólum a készüléken vagy a csomagoláson azt jelenti, hogy a termék nem kezelhető háztartási hulladékként.

Ehelyett az elektromos és elektronikus berendezéseket újrahasznosító hulladékgyűjtő helyre kell szállítani. Ezzel segít megelőzni a másoknak és a környezetnek okozott károkat. Az anyagok újrahasznosítása segíti a természeti erőforrások megőrzését. A termék újrahasznosításával kapcsolatban bővebb információért kérjük, vegye fel a kapcsolatot a helyi hatóságokkal, újrahasznosító központtal, vagy az üzlettel, ahol a terméket vásárolta.

Erilica suša sadrži biocidni proizvod u filtru za taloženje nečistoća kako bi se spriječio rast bakterija. Djelatna tvar: cink pirition (CAS br.: 13463-41-7)





Service & Support

Visit Our Website
sharphomeappliances.com

SHARP

Be Original.

52290600 R35