



QW-GS53I443X-DE

Dishwasher

DA Brugervejledning

FI Käyttöohjeet

SE Bruksanvisning

NR Bruksanvisning

SHARP

Be Original.



QW-GS53I443X-DE

Dishwasher

DA Brugervejledning

SHARP

Be Original.

INDHOLD

KAPITEL-1: Beskrivelse af produktet	
Tekniske specifikationer.....	5
Overensstemmelse med standarder og test data.....	5
KAPITEL-2: SIKKERHEDSOPLYSNINGER OG ANBEFALINGER	
Genanvendelse	6
Sikkerhedsoplysninger	6
Anbefalinger	8
Emner, der ikke egner sig til opvask i maskine.....	8
KAPITEL-3: INSTALLATION AF MASKINEN	
Placering af maskinen	8
Vandtilslutninger	9
Vandindløbslange	9
Vandafløbslange	9
Elektrisk tilslutning.....	10
Før maskinen tages i brug.....	11
KAPITEL-4: OPFYLDNING AF DIN OPVASKEMASKINE	
Opvaskestativ	12
Alternativ opfyldning af kurv	15
KAPITEL-5: PROGRAMBESKRIVELSER	
Programemner	16
KAPITEL-6: SÅDAN TÆNDER DU FOR MASKINEN OG VÆLGER ET PROGRAM	
Sådan tænder du for maskinen	20
Opfølgning på programmet	20
Sådan skifter du program	21
Skift af program ved nulstilling	21
Sådan slukker du for maskinen	21

Kære kunde, vores mål er at tilbyde produkter af høj kvalitet, der overstiger dine forventninger. Apparatet er fremstillet i moderne faciliteter og er omhyggeligt testet for kvalitet.

Læs omhyggeligt denne vejledning, som indeholder grundlæggende oplysninger om sikker installation, vedligeholdelse og brug, inden du tager din maskine i brug.. Kontakt venligst det nærmeste, autoriserede servicecenter om installation af dit produkt.

Brugervejledningen gælder for flere modeller. Forskelle kan derfor forekomme.

KAPITEL -1: BESKRIVELSE AF PRODUKTET

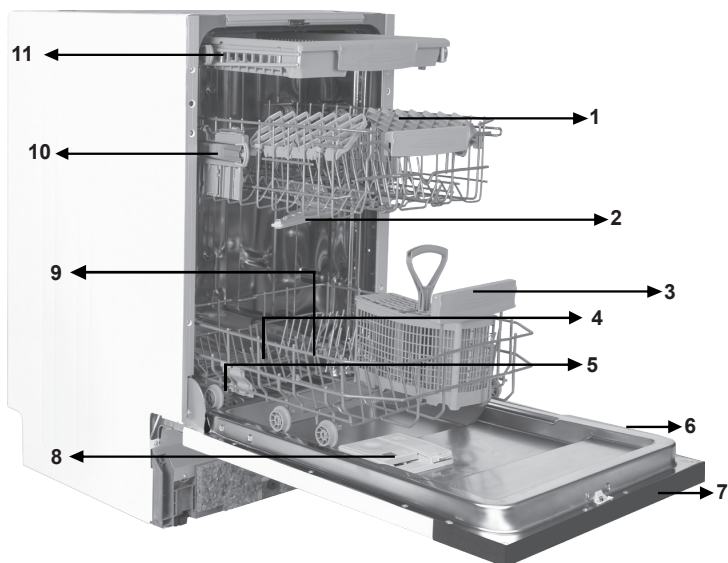

1. Øverste kurv med stativer
2. Øverste spulearm
3. Nederste kurv
4. Nederste spulearm
5. Filtre
6. Typeskilt

7. Kontrolpanel
8. Vaskemiddel- og skylle-
middelautomat
9. Saltautomat
10. Den øverste kurvs skinnelås
11. Øverste bestikkurv

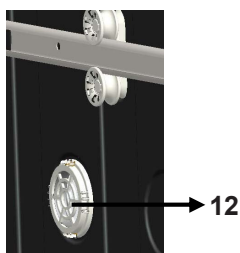

Turbo-tørringsenhed:

Dette system giver bedre tørreydelse til dit service.

KAPITEL -1: TEKNISKE SPECIFIKATIONER

Tekniske specifikationer

Kapacitet	10 placeringsindstillinger
Højde	820 mm - 870 mm
Bredde	450 mm
Dybde	550 mm
Nettovægt	32 kg
Elektrisk indgang	220-240 V, 50 Hz
Samlet effekt	1900 W
Opvarmningseffekt	1800 W
Pumpeeffekt	100 W
Drænpumpeeffekt	30 W
Vandforsyningstryk	0.03 MPa (0,3 bar)-1 MPa (10 bar)
Strøm	10 A

Overensstemmelse med de standarder og test data / EU

Overensstemmelseserklæring

Dette produkt opfylder kravene i alle gældende EU-direktiver med de tilsvarende harmoniserede standarder, som giver for CE-mærkning.

Du kan besøge www.sharphomeappliances.com for at få en elektronisk kopi af brugervejledningen.

SIKKERHEDSOPLYSNINGER OG -ANBEFALINGER

Genbrug

- Der anvendes genanvendelige materialer i visse komponenter og emballage.
- Plasticdele er mærket med internationale forkortelser såsom: (>PE< , >PS< , >POM< , >PP< ,)
- Dele af pap er fremstillet af genbrugspapir og skal lægges i en genbrugscontainer til papiraffald.
- Sådanne materialer skal ikke smides i skraldespande. De bør i stedet afleveres til genbrug.
- Kontakt de lokale myndigheder for at få oplysning om bortskaffelsesmetode og -steder.

Sikkerhedsoplysninger

Ved modtagelse af maskinen

- Hvis du ser nogen skade på maskinens emballage skal du kontakte autoriseret service.
- Fjern emballagen som vist, og bortskaf den efter reglerne.

Vær opmærksom på følgende ved installation af maskinen

- Vælg et passende, sikkert og plant sted til at installere maskinen.
- Installer og tilslut maskinen efter vejledningen.
- Denne maskine bør kun installeres og repareres af et autoriseret servicecenter.
- Anvend kun originale reservedele til maskinen.
- Maskinen må ikke være tilsluttet el-nettet ved installation.
- Kontroller, om boligens el-system er sikret iht. kravene.
- Alle elektriske tilslutninger skal stemme overens med værdierne på typeskiltet.
- Sørg også for, at maskinen ikke står på strømkablet.
- Brug aldrig forlængerledning eller fordelerstik ved tilslutningen. Stikket skal være lettilgængelig efter installationen af maskinen.
- Efter installation, køр den tom for første gang.

I den daglige brug

- Denne maskine er beregnet til husholdningsbrug og må ikke anvendes til andre formål. Ved kommerciel brug af opvaskemaskinen bortfalder garantien.
- Undgå at stå eller sidde eller placere noget på den åbne låge. Det kan få maskinen til at tippe.
- Brug aldrig opvaskemidler eller afspændingsmidler, der ikke er beregnet til opvaskemaskiner. Vores virksomhed påtager sig intet ansvar for det.
- Drik ikke vandet fra maskinen, da det ikke er drikkevand.
- Hæld ikke kemiske opløsningsmidler i maskinen, da de kan udløse en eksplosion.
- Kontroller, om plastgenstande er varmebestandige, før du vasker dem.

KAPITEL -2: SIKKERHEDSOPLYSNINGER OG -ANBEFALINGER

- Apparatet kan bruges af børn i alderen fra 8 år og derover og personer med nedsatte fysiske, sensoriske eller mentale evner eller manglende erfaring og viden, hvis de er blevet vejledt eller instrueret i brugen af apparatet på en sikker måde og forstår de farer, det involverer. Børn må ikke lege med apparatet. Rengøring og vedligeholdelse må ikke foretages af børn uden opsyn.
 - Du må ikke sætte uegnede og tunge genstande over kurvens kapacitet i maskinen. Vores virksomhed vil ikke være ansvarlig for eventuelle skader på de indre dele.
 - Lågen må ikke åbnes mens maskinen er i drift. Maskinen er udstyret med en sikkerhedsanordning, så maskinen stopper, hvis lågen åbnes.
 - Lad ikke lågen stå åben for at undgå ulykker.
 - Anbring knive og andre spidse genstande i bestikkurven med spidsen nedad.
 - Hvis strømforsyningsledningen er skadet, skal den erstattes af producenten, dennes serviceagent eller en kvalificeret person for at undgå farer.
 - Hvis EnergySave-funktion er valgt som "Ja", vil lågen åbnes ved enden af programmet. Brug ikke magt til at lukke lågen i det første minut for ikke at beskadige den automatiske mekanisme. Lågen skal være åben under 30 minutter for at få en effektiv tørring. (I modeller med automatisk åbningssystem)
- Advarsel:** Stå ikke foran lågen efter at signalet for auto-åben lyder.

Børns sikkerhed

- Sørg for, at emballagen anbringes udenfor børns rækkevidde, når maskinen pakkes ud.
- Lad ikke børn lege med eller starte maskinen.
- Hold opvaske- og afspændingsmiddel uden for børns rækkevidde.
- Hold børn væk fra maskinen, når den er åben, da der kan være rester af opvaskemidler tilbage i maskinen.
- Kontroller, at den gamle maskine ikke er til fare for børnene. Børn kan låse sig selv inde i den gamle maskine. Ødelæg maskinens dørlås og fjern strømkablerne, så uheld kan undgås.

Ved funktionsforstyrrelser

- Alle reparationer udført af andre end autoriseret servicepersonale vil resultere af ugyldiggørelsen af garanti til din maskine.
- Sørg for, at maskinen er slukket og stikket trukket ud, før reparationer udføres på maskinen. Sluk for hovedafbryderen, eller tag stikket ud. Træk ikke i ledningen, når stikket tages ud. Husk at lukke for vandet.

KAPITEL -3: INSTALLERING AF MASKINEN

Anbefalinger

- Fjern madrester fra tallerkenerne, før de sættes i maskinen. Dette sparer strøm og vand. Start først maskinen, når den er helt fuld.
- Brug kun forvaskeprogrammet, når det er nødvendigt.
- Anbring hule genstande såsom skåle, glas og gryder i maskinen, så hulrummet vender nedad.
- Det anbefales ikke at fylde maskinen med mere service, end maskinen er angivet til.

Ting, der ikke må komme i maskinen:

- Cigaretaske, rester af stearinlys, politur, maling, kemiske stoffer, jernlegeringer.
- Gaffler, skeer og knive med træ-, ben-, elfenbens- eller perlemorsskafter, li-medede genstande eller genstande tilsmudset med slibende, syreholdige eller basiske kemikalier.
- Plasticgenstande, som ikke er varmebestandige, forkobrede eller fortinnede beholdere.
- Genstande af aluminium og sølv (kan blive misfarvede og matte).
- Bestemte sarte glastyper, porcelæn med bemaling, da denne falmer allerede efter første vask, visse krystalvarer, da de bliver matte med tiden, limet bestik, som ikke er varmebestandigt, blyholdige krystalglas, skærebretter og ting, der er fremstillet af syntetiske fibre.
- Absorberende genstande, såsom svampe og karklude, egner sig ikke til maskinopvask.

Advarsel:Sørg for fremover at købe køkkengrej, som tåler maskinopvask.

INSTALLERING AF MASKINEN

Placering af maskinen

Ved fastsættelsen af installationsstedet vælg tilgængelige steder for let fyldning og tømning af maskinen.

Anbring ikke maskinen, hvor der er risiko for, at rumtemperaturen falder til under 0 °C.

Pak maskinen ud efter anvisningerne på emballagen, før den sættes på plads. Anbring maskinen tæt ved vandhane og afløb. Husk ved placering af maskinen, at det er vanskeligt at ændre tilslutningsstederne, når først de er lavet.

Løft ikke i lågen eller panelet, når maskinen skal flyttes.

Sørg for at efterlade en vis afstand fra alle sider af maskinen, så du kan flytte den frem og tilbage under rengøring.

Pas på ikke at klemme vand- og afløbsslangerne, når maskinen placeres. Sørg også for, at maskinen ikke står på strømkablet.

Indstil maskinens justerbare fødder, så den er i vater og balance. Korrekt placering af maskinen sikrer, at lågen kan åbnes og lukkes uden problemer.

KAPITEL -3: INSTALLERING AF MASKINEN

Kontroller, om maskinen står stabilt på underlaget, hvis maskinens låge ikke kan lukke rigtigt. Er det ikke tilfældet, så indstil fødderne og sørg for, at maskinen står fast.

Vandtilslutning

Indendørs VVS skal være egnet til at installere en opvaskemaskine. Det anbefales at montere et filter, hvor vandledningen føres ind i boligen for at undgå skade på maskinen på grund af forurening (sand, ler, rust osv.), som måtte opstå i vandforsyningen eller boligens rørsystem, og for at forebygge gulfarvning af og aflejringer på opvasken.

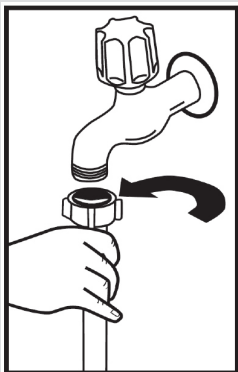

Vandindløbsslange

Brug ikke vandslangen fra den gamle maskine. Brug i stedet den nye vandslange, som leveres sammen med maskinen. Hvis vil tilslutte en ny eller en ikke brugt i længere tid vandslange til maskinen, husk at gennemskylle den nye vandslange grundigt, før den tilsluttes. Tilslut vandslangen direkte til vandhanen. Trykket i vandhanen bør være min. 0,03 MPa og maks. 1 MPa. Hvis vandtrykket er over 1 MPa, skal der monteres en overtryksventil på ledningen.

Åbn helt for vandet og kontroller, om tilslutningen er tæt, når maskinen er tilsluttet. Husk at lukke for vandet efter hver opvask af hensyn til maskinens sikkerhed.

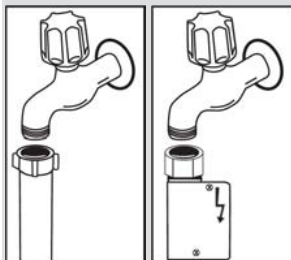

BEMÆRK: Nogle maskiner er forsynet med Aquastop. Der er elektrisk spænding i Aquastoppet. Undgå derfor at skære i Aquastoppet. Undgå at folde den eller sno.

Vandafløbsslange

Afløbsslangen kan enten tilsluttes direkte til afløbet eller til vandlåsen under køkkenvasken. Ved at sætte det specielle bukkede rør (hvis medleveret) over vaskens kant, kan vandet ledes direkte i vasken. Denne tilslutning skal være mellem 50 og 110 cm fra gulvet.

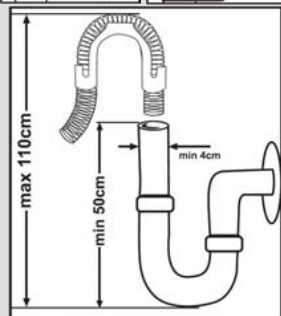

KAPITEL -3: INSTALLERING AF MASKINEN

Advarsel: Hvis afløbsslangen er mere end 4 m lang, er det ikke sikkert, at opvasken bliver ren. I så fald fralægger vi os ethvert ansvar.

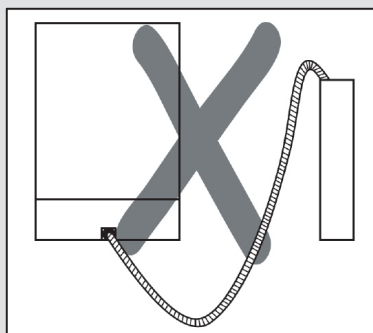
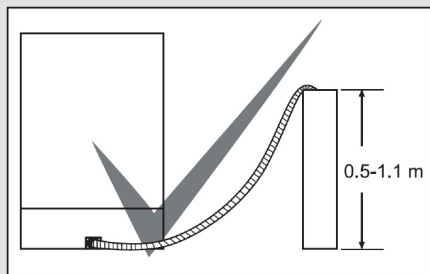

El-tilslutning

Maskinens jordede stik skal tilsluttes en jordet kontakt med passende spænding og strømstyrke. Få en elektriker til at lave en jordforbindelse, hvis kontakten ikke er jordet. Vi påtager os ikke noget ansvar for maskinens eventuelle manglende anvendelighed, hvis den bruges uden jording.

Boligens sikringer skal være 10-16 A.

Maskinen er beregnet til 220-240 V. Tilslut en transformer på 110/220 V og 3000 W, hvis netspændingen er 110 V. Maskinen må ikke være tilsluttet strømmen, når den placeres.

Brug altid det støbte stik, der leveres sammen med maskinen.

Er spændingen for lav, forringes opvaskeresultatet.

Maskinens strømkabel må kun udskiftes af et autoriseret servicecenter eller en autoriseret el-installatør. Hvis ikke, kan dette udløse uheld.

Af sikkerhedsmæssige årsager skal du altid tage stikket ud, når maskinens vaskesprogram er afsluttet.

Tag ikke stikket ud med våde hænder, da dette kan give elektrisk stød.

Træk altid i selve stikket, når maskinen kobles fra. Træk aldrig i ledningen.

KAPITEL- : OPFYLDNING AF DIN OPVASKEMASKINE

OPFYLDNING AF DIN OPVASKEMASKINE

Anbring servicet korrekt i maskinen.

Der er to separate kurve til placering af dit service i maskinen. Den nederste kurv er beregnet til runde og dybe emner. Den øverste kurv er til tynde og smalle emner. Det anbefales, at bruge bestikkurven for at opnå det bedste resultat.

For at undgå eventuelle personskader bør knive med langt håndtag og skarpe spidser anbringes med deres skarpe punktervendende nedad eller lægges vandret i kurvene.

Advarsel: Placer dit service i maskinen på en sådan måde, at de ikke vil forhindre de øverste og nederste sprøjtearme at snurre rundt.

Tallerkenstativ

Der er servicestativer i maskinens øverste kurv. **a b** Du kan anvende disse stativer i lukket eller åben stilling. Når de er i åben stilling **a** kan du placere dine kopper i dem. Når de er i lukket stilling **b** kan du placere langstilkede glas i kurven. Du kan også lægge lange gaffler, knive og skeer ved siden af hinanden i disse stativer.

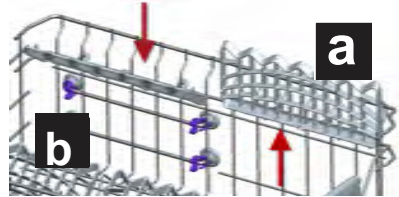

Den nederste kurv

Foldestativer

Foldbare stativer i den øverste kurv er udviklet med henblik på at lade dig lettere anbringe store emner, såsom gryder, pander etc. Hvis det ønskes, kan hver del foldes separat, eller de kan alle foldes ned for at få mere plads til store ting. Du kan bruge de foldbare stativer ved enten at løfte dem op eller ved at folde dem ned.

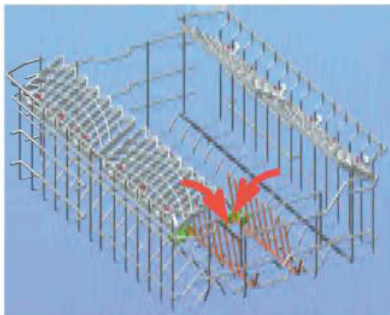

KAPITEL- (: OPFYLDNING AF DIN OPVASKEMASKINE

Justering af den øverste kurv, når den er fuld.

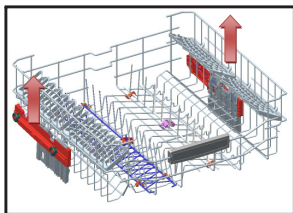

Højdejusteringsmekanismen på den øverste kurv i maskinen er designet til, at du kan justere højden på din øverste kurv opad eller nedad, uden at fjerne den fra maskinen, når den er fuld og derved skabe store rum i det øverste eller nederste område af din maskine efter behov. Maskinens kurv er indstillet til sin øverste position fra fabrikkens side. For at løfte kurven skal du tage fat i den på begge sider og trække den opad. For at sænke den skal du tage fat i den fra begge sider igen og efterlad den. Sørg for, at begge sider af kurven sidder i samme position i justeringsmekanismen for kurven, når den er belastet.

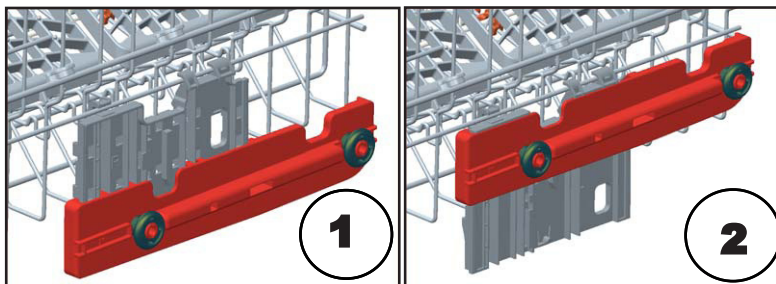

Den nederste kurv

Foldestativer

Foldestativer består af to dele, der er placeret i den nederste kurv i maskinen og er beregnet til lettere at anbringe store genstande såsom gryder, pander etc. Hvis det ønskes, kan hver del foldes separat, eller de kan alle foldes ned, hvorved et større område fritlægges. Du kan bruge foldestativerne ved at rejse dem op eller ved at folde dem ned.

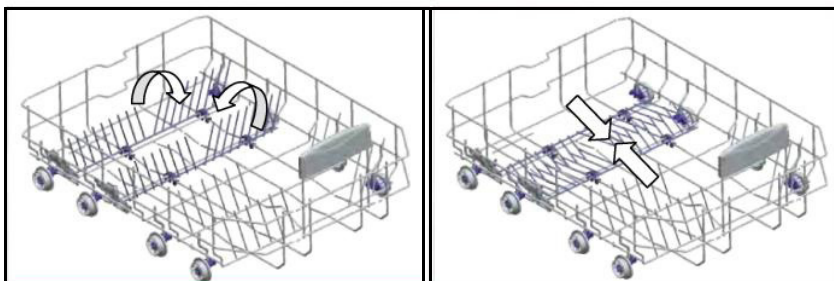

KAPITEL- (: OPFYLDNING AF DIN OPVASKEMASKINE

Øverste bestikkurv

Den øverste bestikkurv er designet til at placere gaffler, skeer, knive, lange øser og små genstande.

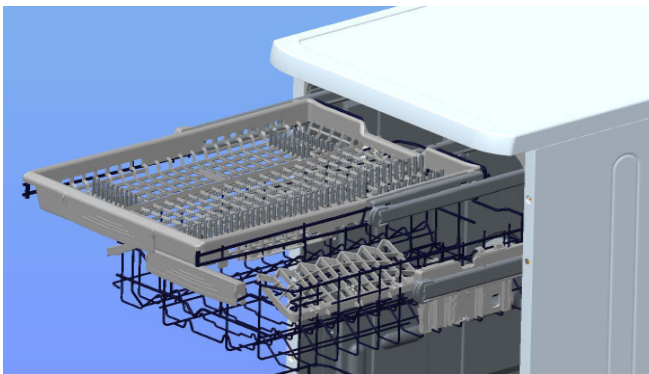

Fordi den nemt kan tages ud af maskinen, åbnes mulighed for, at dit service kan tages ud af maskinen sammen med kurven efter en vask.

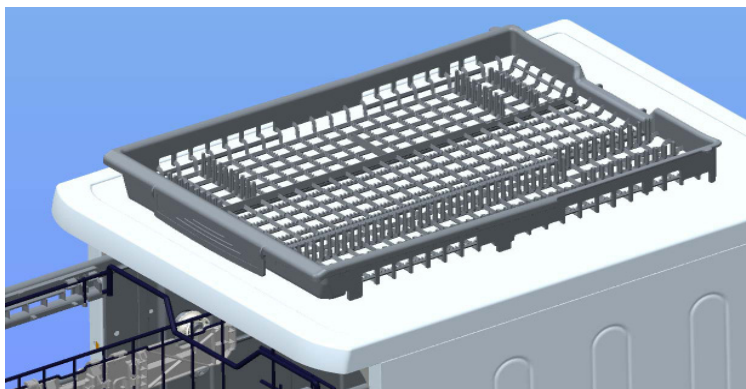

Advarsel: Knive og andre skarpe genstande skal anbringes vandret i bestikkurven.

KAPITEL- (: OPFYLDNING AF DIN OPVASKEMASKINE

Alternativ læsning af kurve
Den nederste kurv



Den øverste kurv

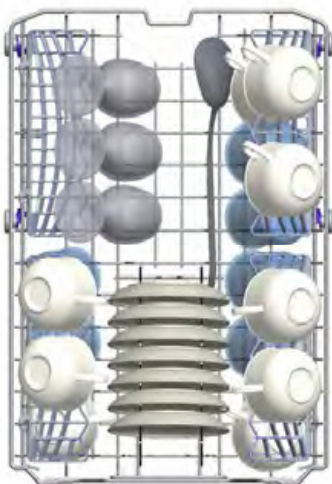

KAPITEL- : OPFYLDNING AF DIN OPVASKEMASKINE

Forkerte belastninger

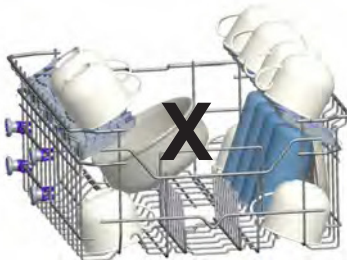
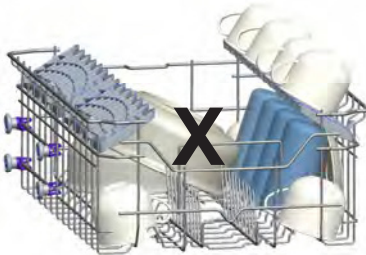
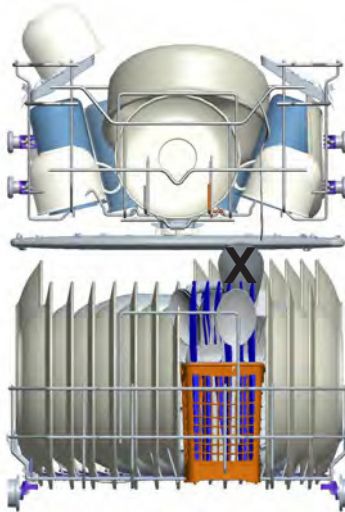

Vigtig note til prøvningslaboratorierne

Kontakt venligst følgende adresse for at få detaljerede oplysninger om ydelsestest: "dishwasher@standardtest.info". I din e-mail skal du oplyse om modelnavn og serienummer (20 cifre), som du kan finde på maskinens låge.

KAPITEL-) : PROGRAMBESKRIVELSER

Programemner

Programnummer				
Program navne og temperaturer	Kvik (P1)	Kvik 30' 40°C (P2)	Øko (reference) (P3)	Dobbeltvask 60°C (P4)
Madtype rester	Forvask til skylning og løsning af madrester, mens man afventer en fuld maskine, og vælg derefter et program	Kaffe, te, koldt kød, grøntsager, der ikke har stået længe	Kaffe, te, koldt kød, grøntsager, der ikke har stået længe	Supper, sovse, pasta, æg, risotto, kartofler og ovnrætter, stegt mad
Tilsmudsningsgrad		let	middel	middel
Vaskemiddel mængde B: 25 cm ³ / 15 cm ³ A: 5 cm ³		A+B	A+B	A+B
	30°C vask	40°C vask	50°C vask	40°C vask
	Varm skyl	Kold skyl	Kold skyl	65°C vask
	Slut	Varm skyl	Varm skyl	45°C vask
		Slut	Tør	Varm skyl
			Slut	Tør
				Slut
Program varighed (min.)	14	30	185	106
Elektricitet forbrug (kW timer)	0,57	0,88	0,65	1,43
Vand forbrug (liter)	7,7	10,9	9	15,4

Advarsel: Korte programmer omfatter ikke et trin til tørring. Værdierne angivet ovenfor er de værdier, der opnås under laboratorieforhold efter relevante standarder. Disse værdier kan ændres afhængigt af betingelserne for produktets brug og miljø (netværksspændinger, vandtryk, vandtemperatur og omgivelsernes temperatur).

KAPITEL-) : PROGRAMBESKRIVELSER

Programmemner

Programnummer				
Programnavne og temperaturer	Super 50-65°C (P5)	Hygiejne 60°C (P6)	Auto sart 30-50°C (P7)	Auto Intensiv 50-70°C (P8)
Madtype rester	Supper, sovse, pasta, æg, risotto, kartofler og ovnretter, stegt mad	Meget snavset service, der har stået lang tid, eller kræver hygiejnevask	Automatisk justering af vasketiden med temperatur og mængden af vand ved bestemmelse af servicets tilsmudsningsgrad	
Tilsmuds-ningsgrad	middel	tungt	let	tungt
Vaskemiddel mængde B: 25 cm ³ / 15 cm ³ A: 5 cm ³	A+B	A+B	A+B	A+B
	65°C vask	60°C vask	Automatisk justering af vasketiden med temperatur og mængden af vand ved bestemmelse af servicets tilsmudsningsgrad	
	Lidt varm skyl	65°C vask		
	Varm skyl	Kold skyl		
	Slut	50°C vask		
		Varm skyl		
		Tør		
		Slut		
Program varighed (min.)	50	154	77-87	124-171
Elektricitet forbrug (kW timer)	1,29	1,75	0,81-0,96	1,22-1,8
Vand forbrug (liter)	10,7	18,5	10,6-17,7	12,3-24,6

****Kun vaskepulver må anvendes i forvaskeprogrammet.**

***** Du kan vaske dit service med vaskeevne A, hvis du bruger programmet Super 50 min.**

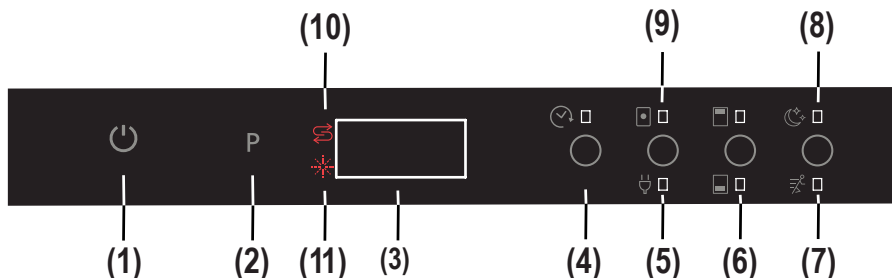

1.) Tænd/sluk-knappen

Efter at tænd/sluk-knappen er trykket ned, vises to streger på programskærmen. Rør ved "Tænd/sluk-knappen" med spidsen af din finger i 1 sekund for at tænde eller slukke opvaskemaskinen.

2.) Berøringsfølsomme programknap

Brug den berøringsfølsomme programknap for at vælge et passende program til dit service.

3.) Programskærm

Programskærmen angiver længden af programmerne og den resterende tid, inden programforløbet er slut. Du kan også følge op på de valgte programmer på denne skærm.

4.) Berøringsfølsom knap til forsinket start

Du kan udskyde starttidspunktet for et valgt program fra 1 til 19 timer ved at trykke på maskinens berøringsfølsomme Forsinket start-knap. Når den forsinkede start-knap er trykket ind, vises "1h" på programskærmen. Hvis du fortsætter med at trykke på Forsinket start-knappen, vil tiden forøges fra 1 til 19 vist på skærmen. Den forsinkede start kan aktiveres ved at vælge forsinkelsetiden og det ønskede vaskeprogram med programknappen. Det er også muligt at vælge programmet først og den forsinkede start bagefter, afhængigt af den sidst indtastede værdi. For at annullere Forsinket start kan du vælge at sætte tidsforsinkelsen til 0h, eller du kan holde den berøringsfølsomme programknap nede i 3 sekunder. Skærmen vil informere dig om, hvor mange sekunder du behøver at holde knappen "3-2-1.." for at annullere forsinkelsebemærkningen: Hvis den berøringsfølsomme forsinkelseknap trykkes ned og bliver holdt nede, vil timeren begynde at skifte værdi hurtigere (Hastigheden er proportional med tiden, der trykkes på hold). Når den berøringsfølsomme Startknap holdes nede i længere tid, vil tælleren stoppe ved "h:00".

5.) Den berøringsfølsomme Energibespareknop

Den energisparende funktion aktiverer lågeåbningssystemet ved afslutningen af programmet. Den automatiske Lågeåbning giver den nødvendige tørringsdydeevne ved lave temperaturer og nedbringer energiforbruget.

6.) ½ Den berøringsfølsomme knap for Halvt fyldt

Ved hjælp af funktionen ½ kan tre slags vask gennemføres. Disse er: nederste kurv, øverste kurv og begge kurve.

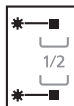

Hvis du har en lille mængde service i maskinen, og hvis det er nødvendigt at vaske dem, kan du aktivere semi-fyldningsfunktionen, som er tilgængelig for nogle af programmerne. Hvis du har service i begge kurve, så tryk på ½ knappen og begge lamper vil lyse.

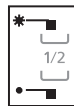

Hvis du kun har service i den øverste kurv, så tryk på ½ knappen og den øverste lampe vil lyse. Da dette kun vil vaske emner i den øverste kurv, sørg for, at der ikke er nogen emner i den nederste kurv.

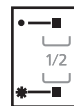

Hvis du kun har service i den nederste kurv, så tryk på ½ knappen og den nederste lampe vil lyse. Da dette kun vil vaske emner i den nederste kurv, sørg for, at der er ingen emner i den øverste kurv.

Bemærk : Hvis du har brugt en ekstra funktion i det seneste vaskeprogram, vil denne funktion forblive aktiv i det næste vaskeprogram, indtil maskinen slukkes og tændes igen. Hvis du ikke ønsker at bruge denne funktion på den nyligt valgte vaskeprogram, tryk på den valgte funktionsknap igen og kontrollér, at lampen på knappen slukker.

Bemærk : Når et program, der er uforeneligt med Ekstra støjsvag og hurtig-indstillingen er valgt, når knappen trykkes ned lyder en summertone, som samtidigt angiver, at den valgte funktion er ikke tilgængelig.

KAPITEL-* : BLIV FORTROLIG MED DIN OPVASKEMASKINE

7.) Den berøringsfølsomme knap til Ekstrahurtigt

Dette program vasker servicet med højere tryk, hvilket forkorter tiden for det valgte program, og giver et mere økonomisk vandforbrug.

Bemærk: Denne indstilling kan kun vælges i begyndelsen af programmet.

8.) Den berøringsfølsomme knap til Ekstra støjsvag

Vasker servicet med mindre vandtryk, hvilket giver en mere følsom og stille vask.

Bemærk: Når der vælges et program, der er uforeneligt med indstillingerne Ekstra støjsvag og hurtigt, så vil, når du trykker på knappen, en summerlyd angive, at den valgte funktion ikke er tilgængelig.

9.) Berøringsfølsom knap til tabletvaskemiddel (3 i 1 knap)

Tryk på den berøringsfølsomme tabletvaskemiddelknap, når du anvender kombinerede vaskemidler, der indeholder salt og skyllemiddel.

10.) Advarselsindikator for salt

For at afgøre, om der er tilstrækkeligt blødgørings salt i maskinen, kan du se, om advarselslampen for salt lyser. Når advarselslampen for salt begynder at lyse, er det tid at påfylde salt i saltbeholderen.

11.) Advarselsindikator for skyllemiddel

For at afgøre, om der er tilstrækkeligt skyllemiddel i maskinen, så kontrollér advarselslampe for skyllemiddel på skærmen. Når advarselslampen for skyllemiddel begynder at lyse, er det tid at påfylde skyllemiddel i skyllemiddelbeholderen.

Slut på programmet

Maskinen afgiver en summerlyd 5 gange, når programmet er færdigt. Når lågen åbnes, efter det valgte program er færdigt, vil summerlyden ophøre, og et '0' vises på skærmen.

Bemærk: Hver gang maskinen tændes, indstilles Øko-programmet og den energibesparende funktion til standard og tidligere valgte indstillinger annulleres. Ved valg af andre programmer end Øko, vil den energibesparende ikon lukkes.

Betjening af opvaskemaskinen

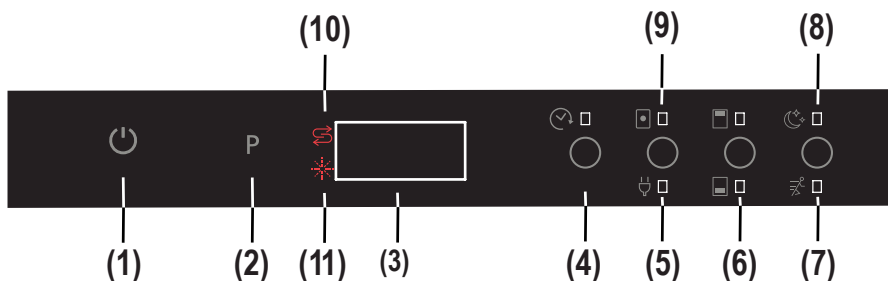

Tænd for maskinen

1- Tryk på tænd/sluk-knappen.

Maskinen tændtes når tænd/sluk-knappen (1) trykkes ned. To streger vises på programskærmen.

2- Når du vælger et program med den trykfølsomme programknap (2), vises det valgte program (P1,P2,osv.) på programskærmen fra (P1 til P8) og varigheden af programmet vises skiftevis i 3 sek. for programmet og derefter 1 sek. for varigheden af programmet.

3- "hvis det ønskes, kan du vælge flere funktioner. (4-9)

4- Luk lågen. Programmet starter automatisk.

Bemærk: Hvis du beslutter ikke at starte maskinen efter valg af program, skal du trykke på tænd/sluk-knappen (1). Maskinen vil være klar til et nyt programvalg, når du trykker på tænd/sluk-knappen (1) igen. Vælg det nye program ved at trykke på den trykfølsomme programknap (2).

Opfølgning af programmet

- Når lågen åbnes, efter det valgte vaskeprogram er afsluttet, vil summeren standse , og et '0' vises på skærmen (3).

- Hvis lågen åbnes under vask, vil den resterende tid af det valgte program vises på skærmen (3).

- Maskinen udsender en summerlyd 5 gange, når programmet er afsluttet.

KAPITEL- * : BLIV FORTROLIG MED DIN OPVASKEMASKINE

Ændring af et program

Sådan ændres et program, mens vaskeprogrammet kører.

1- Åbn lågen, og vælg et nyt program ved at trykke på den trykfølsomme programknap (2).

2- Når lågen lukkes, starter det nyligt valgte nye program fra det punkt, hvor den oprindelige program var nået til, men med den nye parametre (temperatur, cyklusser) for det nye program.

Bemærk: Når man åbner lågen til maskinen for at stoppe vaskeprogrammet, inden det er slut, bør du åbne lågen på klem for at undgå vandspild.

Annulering og nulstilling af et program

Sådan annullerer du et program, der er i gang, eller står i standby-position.

1- Åbn maskinens låge. Det sidst valgte program vises på skærmen (3).

2- Tryk på og hold den berøringfølsomme programknap (2) nede i 3 sekunder. Skærmen (3) vil tælle ned fra "3 til 1" og derefter vise "0.01" for t indikere, at annullering er klar.

3- Efter at lågen er blevet lukket, starter udførelsesprocessen. Maskinen vil tømme vandet i den i ca. 30 sekunder. Når programmet annulleres, vil maskinen Udsende en summerlyd 5 gange.

Bemærk: Når maskinens låge åbnes for at standse vaskeprogrammet, Før det er afsluttet, så åbn lågen forsigtigt på klem for at undgå vandspild.

Betjening af opvaskemaskinen

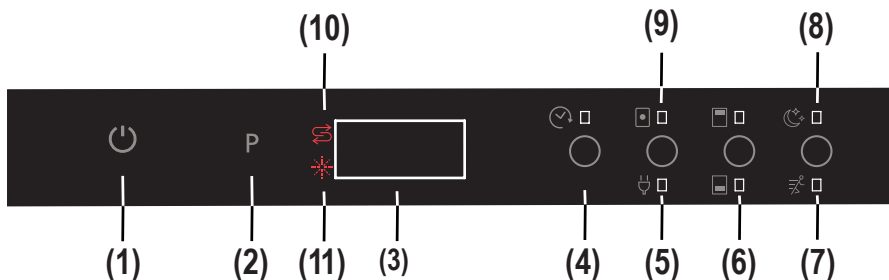

Sluk for maskinen

Efter programmet er afsluttet, sluk maskinen ved hjælp af tænd/sluk-knappen (1).

Bemærk: For at forbedre tørreevnen efter at summerlyden har indikeret, at vaskeprogrammet er slut, så lad lågen stå på klem for at fremskynde tørringen, eller vælg en energibesparelsesmulighed, før du starter programmet for at fremskynde tørringen.

Bemærk: Hvis maskinens låge åbnes under vask, eller strømmen afbrydes, så vil maskinen genstarte programmet, når lågen lukkes, eller strømmen vender tilbage.

Sammenligneligheden af programmer og valgmuligheder

Valgmulighed	Forsin- ket Start	Halv be- lastning (Tilstan- de)	Tablet	Ekstra hurtig	Eks- tra støjs- væg
Programmer					
Forvask	X	X	X	-	-
Kvik 30'	X	X	X	-	-
Øko	X	X	X	X	X
Dobbeltvask	X	X	X	X	X
Super 50'	X	X	X	-	-
Hygiejne	X	X	X	-	-
Auto sart	X	X	X	-	-
Auto intensiv	X	X	X	-	-

"-" Funktionen kan ikke vælges "x" funktionen kan vælges.
Ekstra hurtig og ekstra støjsvæg kan vælges samtidigt.

KAPITEL-* : BLIV FORTROLIG MED DIN OPVASKEMASKINE

Kompatibilitet mellem valgmuligheder

Valgmuligheder	Halv belastning	Tablet	Start forsinkelse	Ekstra hurtig	Ekstra støjsvag	Energibesparelse
Halv belastning	-	OK	OK	OK	OK	OK
Tablet	OK	-	OK	OK	OK	OK
Start forsinkelse	OK	OK	-	OK	OK	OK
Ekstra hurtig	OK	OK	OK	-	-	OK
Ekstra støjsvag	OK	OK	OK	-	-	OK
Energibesparelse	OK	OK	OK	OK	OK	-

Sådan ændres "ØKO-TILSTAND" til "NORMAL TILSTAND" i valgmuligheden Indvendigt lys:

- 1- Åbn opvaskemaskinens låge, og tryk på tænd/sluk-knappen. (1) (Hvis den er i slukket-position)
- 2- Tryk på "Tablet/Energibesparelse" og "Forsinket start". (4) Berøringsfølsomme knapper samtidigt i 5 sekunder.
- 3- "IL0" vil blive vist på skærmen (3) i 2 sekunder for at vise, at "Normal tilstand" er valgt i valgmuligheden Indvendigt lys.

Sådan ændres "NORMAL TILSTAND" til "ØKO-TILSTAND" i valgmuligheden Indvendigt lys:

- 1- Åbn opvaskemaskinens låge og tryk på den berøringsfølsomme tænd/sluk-knap". (1) (hvis den står i slukket-positionen).
- 2- Tryk på "Tablet/Energibesparelse" og "Forsinket start" (4) berøringsfølsomme knapper samtidigt i 5 sekunder.
- 3- "IL1" vil blive vist på skærmen (3) i 2 sekunder for at vise, at "Øko-tilstand" er valgt i valgmuligheden Indvendigt lys. Det indvendige lys tændes og slukkes igen (blinker kortvarigt) for at vise, at valget er aktiveret.
- 4- Efter at "Normal tilstand" er valgt, vil det indvendige lys blive tændt i 4 min. og derefter slukket. Hvis indgriben fra brugeren sker f. eks. ved tryk på knapper, starter Øko-cykklus fra begyndelsen (indvendige lys er tændt i 4 min. og derefter slukkes det igen)

Bemærk: Fabriksindstillingen for indvendigt lys er "IL1".

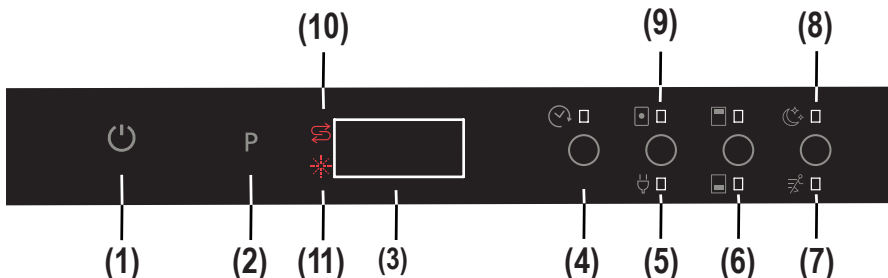

Opsætning af summeren

Summerens lydniveau kan justeres.

- 1- Tryk på den berøringsfølsomme tænd/sluk-knap". (1) (hvis den står i slukket-positionen).
- 2- Tryk på de berøringsfølsomme "Tablet/energibesparende" (5) og "Ekstra hurtig/Lydløs" (7,8) knapper i 3 sekunder samtidigt for at indstille niveauet.
- 3 - Når der trykkes på de berøringsfølsomme "Tablet/energibesparende" (5) og "Ekstra hurtig/Lydløs"(7,8) knapper (i 3 sek.), viser skærmen nedtællingstegn fra 3 til 1.
 - Første gang volumen justeres efter de 3 sekunder vises "S03" på skærmen.
 - Hvis justering af volumen er foretaget før afslutningen af de 5 sekunder, så vises det sidst indstillede niveau på skærmen (fra "S00" til "S03").

Brugeren kan øge eller mindske lydniveauet med de berøringsfølsomme "Tablet" og "Ekstra hurtig/Lydløs". (7,8) knappene.

Tegnene skal være som følger:

- For at øge niveauet for summerlyden

- 1) Tryk på den berøringsfølsomme "Ekstra hurtig/lydløs" knap. (5)

2) Skærmens visning (3) ændres fra "S00" til "S03"

- For at sænke niveauet for summerlyden

- 1) Tryk på den berøringsfølsomme "Tablet/Energibesparelse" knap. (5)

2) Skærmens visning (3) ændres fra "S03" til "S00" "S00" betyder, at summeren er slået fra.

4- For at afslutte justering af volumen skal du slukke for maskinen.

Det sidst valgte volumenniveau vil blive gemt i hukommelsen.

Bemærk: Fra lydiveau "3" til "1", reduceres lydiveauet i trin afhængigt af lydiveauet.

BORTSKAFFELSE AF DIN GAMLE MASKINE

Dette symbol på produktet eller på emballagen angiver, at dette produkt ikke må behandles som husholdningsaffald. Det skal i stedet leveres til passende afhentningssted for genbrug af det elektriske og elektroniske udstyr. Du vil bidrage til at undgå potentielle negative resultater med hensyn til miljøet og menneskers sundhed. Genbrugsmaterialer vil hjælpe med at bevare naturressourcer. For mere detaljerede oplysninger om genbrug af dette produkt, bedes du kontakte din kommune eller den butik, du har købt produktet.

Opvaskemaskinen indeholder et biocidholdigt produkt i PP-sumpfiltret for at forhindre bakterievækst.
Aktivt stof: zinkpyrition (CAS Nr: 13463-41-7)

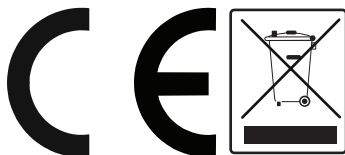



Service & Support

Visit Our Website
sharphomeappliances.com

SHARP

Be Original.



QW-GS53I443X-DE

Dishwasher

FI Käyttöohjeet

SHARP

Be Original.

SISÄLTÖ

LUKU-1: LAITTEEN KUVAUS	
Tekniset tiedot.....	5
Standardien mukaisuus ja testaustiedot.....	5
LUKU-2: TURVATIEDOT JA SUOSITUKSET	
Kierrätys	6
Turvallisuustiedot	6
Suosituksset.....	8
Materiaalit, joita ei voi pestä astianpesukoneessa	8
LUKU-3: KONEEN ASENNUS	
Laitteen asemoiminen	8
Vesiliitännät	9
Veden tuloliitäntä	9
Veden lähtöliitäntä	9
Sähköliitännät	10
Ennen koneen käyttöä.....	11
LUKU-4: ASTIANPESUKONEEN LASTAUS	
Astiateline.....	12
Vaihtoehtoiset korin lastaukset.....	15
KAPPALE -5: OHJELMAN KUVAUKSET	
Ohjelman vaiheet.....	16
KAPPALE -6: KONEEN KÄYNNISTYS JA OHJELMAN VALINTA	
Koneen käynnistys	20
Ohjelman seuranta	20
Ohjelman vaihto.....	21
Ohjelman vaihto nollaamalla	21
Koneen sammuttaminen.....	21

Hyvä asiakas, tavoittemme on tarjota sinulle korkealaatuisia tuotteita, jotka ylittävät odotuksesi. Tuotteesi on valmistettu nykyaikaisilla välineillä ja nykyaikaisessa laitoksessa ja sen laatu on huolellisesti testattu.

Lue ennen laitteen käyttöä huolellisesti tämä opas, joka sisältää perustiedot turvallista asennusta, ylläpitoa ja käyttöä varten. Ota yhteyttä lähimpään valtuutettuun palvelukeskukseen koneen asennukseen liittyen.

Käyttöohjeet koskevat useita malleja. Tämän vuoksi eroja käyttöopas saattaa sisältää tietoja hieman poikkeavista laitteista.

KAPPALE -1: TEKNISET MÄÄRITYKSET

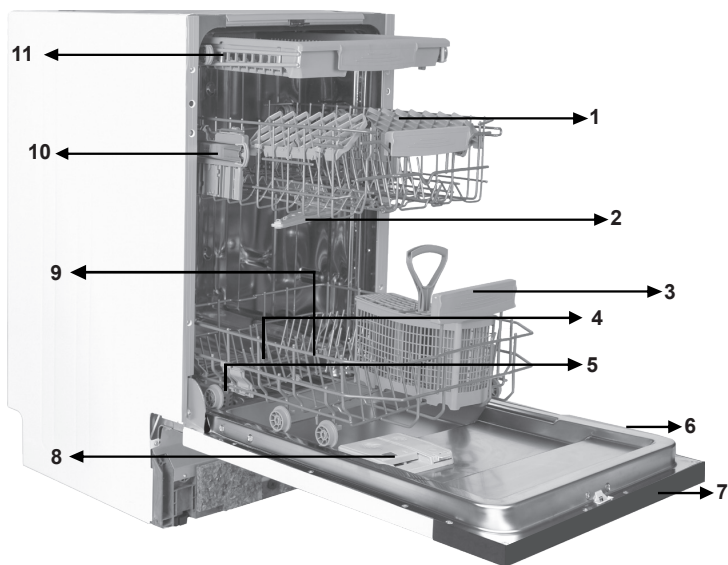

- | | |
|----------------------------|---|
| 1. Yläkori ja telineet | 7. Ohjauspaneeli |
| 2. Ylemmät suihkutusvarret | 8. Pesuaineen ja huuhteluaineen annostelija |
| 3. Alakori | 9. Suolan annostelija |
| 4. Alemmät suihkutusvarret | 10. Yläkorin urasalpa |
| 5. Suodattimet | 11. Ylälusikkakotelo |
| 6. Tunnistekilpi | |

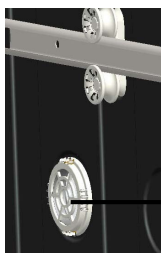

Turbokuivauslaite:
Tämä järjestelmä kuivaa
astiat tehokkaammin.

KAPPALE -1: TEKNISET MÄÄRITYKSET

Tekniset määrittymkset

Kapasiteetti	10 paikkaa koskevaa asetusta
Korkeus	820 mm - 870 mm
Leveys	450 mm
Syvyys	550 mm
Nettopaino	32 kg
Sähköjännite	220-240 V, 50 Hz
Kokonaisvirta	1900 W.
Lämmitysteho	1800 W.
Pumpun teho	100 W
Tyhjennyspumpun teho	30 W
Veden paine	0,03 MPa (0,3 bar)-1 MPa (10 bar)
Virta	10 A

Yhteensopivuus standardien ja testidatan kanssa / EU vaatimustenmukaisuusvakuutus

Tämä tuote on yhteensopiva kaikkien EU direktiivien harmonisoitujen vastaavien standardien kanssa, minkä vuoksi tälle tuotteelle on annettu CE-merkintä.

Käy osoitteessa www.sharphomeappliances.com ja hae tämän käyttöoppaan sähköinen versio.

TURVALLISUUSOHJEITA JA SUOSITUKSIA

Pakkauksen kierrätys

- Tietyissä komponenteissa ja pakkausmateriaaleissa on käytetty kierrätettäviä materiaaleja.
- Muoviosat on merkitty kansainvälisillä lyhenteillä: (>PE<, >PS<, >POM<, >PP<)
- Pahviosat on valmistettu kierrätyspaperista ja ne tulee toimittaa jätepaperikeräykseen edelleen kierrätettäviksi.
- Näitä materiaaleja ei tule hävittää kotitalousjätteenä. vaan ne on toimitettava kierrätyskeskukseen.
- Kysy tarvittaessa tarkempia ohjeita asuinkuntasi kierrätyskeskuksesta.

Turvallisuusohjeita

Ottaessasi koneen vastaan

- Jos huomaat koneen pakkauksessa vaurioita, ota yhteys valtuutettuun huoltoon.
- Pura pakkausmateriaalit ohjeiden mukaisesti ja hävitä ne jätemääräyksiä noudattaen.

Koneen asennuksessa huomioitavia asioita

- Sijoita ja asenna kone sopivaan ja turvalliseen paikkaan vaakasuoralle alustalle.
- Tee koneen asennukset ja kytkennät ohjeita noudattaen.
- Tämän laitteen saa asentaa ja sitä saa huoltaa vain valtuutettu huoltoliike.
- Koneetta huollettaessa tulee käyttää vain alkuperäisiä varaosia.
- Varmista ennen asentamista, että koneen verkkopistoke on irrotettu pistorasiasta.
- Varmista että sijoituspaikan sähköjärjestelmään on kytketty asetusten mukaiset sulakkeet.
- Kaikkien sähköliitännöiden tulee vastata arvokilvessä olevia arvoja.
- Varmista, ettei kone ole sähköjohdon päällä.
- Koneetta kytkettäessä ei saa koskaan käyttää jatkojohtoa tai haaroitusrasiaa. Pistorasiaan on päästävä helposti käsiksi koneen asentamisen jälkeen.
- Käytä konetta asennuksen jälkeen ensimmäisen kerran tyhjänä.

Päivittäinen käyttö

- Tämä kone on tarkoitettu kotitalouskäyttöön, älä käytä sitä muuhun tarkoitukseen. Koneen kaupallinen käyttö mitätöi takuun.
- Älä seiso, istu tai laita raskasta esinettä avoimen luukun päälle, sillä kone voi kaatua.
- Älä käytä pesuainetta tai huuhteluainetta, jota ei ole valmistettu nimenomaan käyttöön astianpesukoneissa. Valmistaja ei ole vastuussa sellaisesta aiheutu-neista vahingoista.

LUKU 2: TURVALLISUUSOHJEITA JA SUOSITUKSIA

- Koneen pesuosassa oleva vesi ei ole juomavettä, älä juo sitä.
- Räjähdyksvaaran takia koneenpesutilaan ei saa koskaan laittaa mitään kemiallista puhdistusainetta kuten liuotinta.
- Varmista muoviesineiden lämmönkestävyys ennen niiden pesemistä.
- Yli 8-vuotiaat lapset ja fysiikaltaan, tuntoaisteiltaan tai henkisesti kunnoltaan heikentyneet henkilöt saavat käyttää tätä laitetta, kun he ovat saaneet ohjauksen tai opastuksen laitteen käytöstä käyttäjän turvallisuudesta vastaavalta henkilöltä. Lapset eivät saa leikkiä laitteella. Lapset eivät saa puhdistaa tai huoltaa laitetta ilman valvontaa.
- Älä laita koneeseen sopimattomia tai täyttökapasiteetin ylittäviä painavia esineitä. Valmistaja ei ole vastuussa sellaisesta aiheutuneista sisäosien vahingoista.
- Luukku ei saa olla avoinna koneen ollessa käynnissä. Laitteessa on kuitenkin suojausmekanismi, joka pysäyttää koneen, mikäli luukku avataan.
- Onnettomuuksien välttämiseksi älä jätä luukku auki.
- Aseta veitset ja muut teräväkärkiset esineet ruokailuvälinekoriin teräpuoli alaspäin.
- Jos virtajohto vahingoittuu, valmistajan, sen huoltoedustajan tai pätevän asentajan on vaihdettava se vaaratilanteiden välttämiseksi.
- Jos EnergySave-asetuksen valinta on "Kyllä", luukku avautuu ohjelman päättyessä. Älä paina luukku väkisin kiinni 1 minuutin aikana, jotta vältetään automaattisen mekanismin rikkoutuminen. Luukun on annettava olla avoinna 30 minuutin ajan, jotta kuivaus toimii. (Mallit, joissa on automaattinen luukun avausjärjestelmä.)

Varoitus: Älä seiso luukun edessä, kun äänimerkki ilmoittaa luukun automaattisesta avautumisesta.

Lasten turvallisuus

- Purettuasi koneen pakkauksestaan sinun on varmistettava, että lapset eivät pääse käsiksi pakkausmateriaaliin.
- Älä anna lasten leikkiä koneella tai käynnistää sitä.
- Pidä pesuaineet ja huuhtelukirkasteet lasten ulottumattomissa.
- Älä päästä lapsia koneen lähelle sen luukun ollessa auki, koska koneen sisällä saattaa olla vielä puhdistusainejäämiä.
- Varmista että vanha astianpesukoneesi ei aiheuta vaaraa lapsille. Tiedossa on tapauksia, joissa lapset ovat lukinneet itsensä vanhoihin koneisiin. Voit estää tällaiset tilanteet rikkomalla vanhan astianpesukoneen luukun lukitusmekanismin ja katkaisemalla sen verkkojohdon.

Toimintahäiriön sattuessa

- Kaikki muiden kuin valtuutetun huollon tekemät korjaukset, aiheuttavat takuun raukeamisen.

Varmista ennen huoltotoimenpiteen aloittamista, että kone on irrotettu verkkovirrasta. Irrota sulake tai vedä pistoke pistorasiasta. Älä vedä johdosta vaan

LUKU-3: KONEEN ASENTAMINEN

pistokkeesta. Muista myös kiertää tulovesihana kiinni.

Suositukseset

- Irrota astioista ruoantähteet ennen astioiden laittamista koneeseen, sillä näin säästät energiaa ja vettä. Käynnistä kone vasta sitten, kun se on täynnä.
- Käytä esipesutoimintoa vain silloin, kun se todella on tarpeellista.
- Aseta ontot esineet, kuten kulhot, lasit ja kattilat, koneeseen pohjapuoli ylöspäin.
- Koneeseen ei saa laitteen yli suositeltua määrää konepesun kestäviä aterimia ja astioita.

Astianpesukoneessa pestäväksi sopimattomat astiat:

- Tupakantuhka, kynttiläjäämät, kiillotusaineet, maali, kemikaalit, rautaseosmateriaalit.
- Haarukat, lusikat ja veitset, joiden kahva on puuta tai luuta, tai kahvojen pinnoite on norsunluuta tai helmiäistä: liimatut esineet esineet, joissa on jäämiä hionta-aineista tai happamista tai emäksisistä kemikaaleista.
- Lämpöä kestävämmät muoviesineet, kupariset tai tinatut astiat.
- Alumiiniset ja hopeiset esineet (ne voivat värjäytyä tai harmaantua).
- Tietyt arat lasityypit, painokoristellut posliiniastiat, joiden koristeet haalistuvat jo ensimmäisellä pesukerralla, eräät kristalliesineet, sillä ne tummuvat ajan oloon, lämpöä kestävämmät ruokailuvälineet, lyijykristallilasit, leikkuulaudat, synteettisistä kuiduista valmistetut esineet.
- Nestettä imevät esineet, kuten pesusienet tai keittiöliinat, eivät sovellu konepesuun.

Varoitus: Tarkista tästä lähtien astioita ostaessasi, että ne ovat konepesun kestäviä.

KONEEN ASENTAMINEN

Koneen sijoittaminen

Huomioi asennuspaikan valinnassa helppo pääsy koneen täyttöön ja tyhjenykseen.

Älä sijoita konetta paikkaan, jossa huonelämpötila voi laskea alle 0°C.

Ennen koneen sijoittamisen aloittamista, ota kone pois pakkauksestaan ja poista kaikki pakkausmateriaalit pakkauksen varoituksia noudattaen.

Sijoita kone lähelle vesi- tai viemäriiliitäntää. Konetta sijoitettaessa on otettava huomioon, että se on pysyvästi paikallaan eikä paikkaa asennuksen jälkeen vaihdeta.

Älä konetta siirtäessäsi tartu sen luukkuun tai käyttöpaneeliin.

Jätä koneen joka puolelle sen verran vapaata tilaa, että konetta voi siirtää helposti eteen- ja taaksepäin siivouksen aikana.

Varmista että tulo- ja poistovesiletkut eivät jää puristuksiin koneen sijoituksen aikana. Varmista myös, että kone ei ole sähköjohdon päällä.

LUKU-3: KONEEN ASENTAMINEN

Säädä kone vaakasuoraan säätöjaloilla. Koneen oikea sijoittaminen takaa ongelmaton toiminnan ja luukun kunnollisen avautumisen ja sulkeutumisen. Mikäli koneen luukku ei sulkeudu kunnolla on tarkistettava, seisooko kone vakaasti paikallaan. Jos näin ei ole, säädä kone vakaaseen vaakasuoraan asentoon jalkoja säätämällä.

Vesiliitäntä

Sijoituspaikan vesijohtojen tulee soveltua astianpesukoneen kytkemiseen. Suosittelemme myös suodattimen asentamista putkistoon estämään mahdollisten epäpuhtauksien (hiekkä, savi, ruoste, tms.) pääseminen koneeseen, sillä ne voivat aiheuttaa koneen vioittumisen tai koneessa pestyt astiat voivat kellastua ja niihin voi jäädä sakkaa.

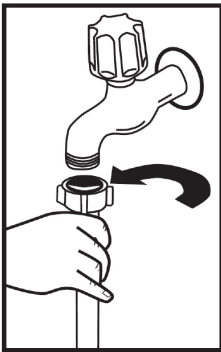

Tulovesiletku

Älä käytä vanhan astianpesukoneesi tulovesiletkua, vaan käytä uuden koneesi mukana tullutta uutta tulovesiletkua. Jos kytket koneeseen uuden tai pitkään käyttämättä olleen tulovesiletkun, niin juoksuta sen läpi vettä jonkin aikaa ennen liittämistä. Liitä tulovesiletku suoraan vesihanahan. Putkiston paineen tulee olla vähintään 0,03 Mpa ja enintään 1 Mpa. Mikäli paine on korkeampi kuin 1 Mpa, väliin on kytkettävä paineenalennusventtiili.

Liitäntöjen jälkeen hana on kierrettävä täysin auki ja tarkistettava liitäntöjen vesitiiviyys. Koneen käyttöturvallisuuden takia huolehdi siitä, että suljet hanan jokaisen pesuohjelman jälkeen.

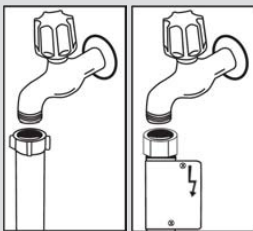

HUOMAA: Joissain malleissa on käytössä Aquastop-vesiturvajärjestelmä. Jos Aquastop-vesiturvajärjestelmää käytetään, muodostuu vaarallinen jännite. Älä katkaise Aquastop-vesiturvajärjestelmää. Älä anna sen päästä taipumaan tai kierteelle.

Poistovesiletku

Poistovesiletku voidaan kytkeä joko suoraan viemäriputkeen tai tiskialtaan poistoputken liitäntään. Jos käytävissä on erityinen taivutettu putki niin poistovesi voidaan valuttaa suoraan tiskialtaaseen kiinnittämällä taivutettu putki tiskialtaan reunaan. Liitäntään on oltava välillä 50-110 cm lattiatasosta.

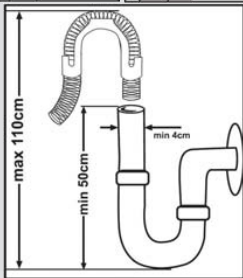

LUKU-3: KONEEN ASENTAMINEN

Varoitus: Käytettäessä pidempää kuin 4 m poistovesiletkua saattavat astiat jäädä likaisiksi. Valmistaja ei ota vastuuta tällaisesta tilanteesta.

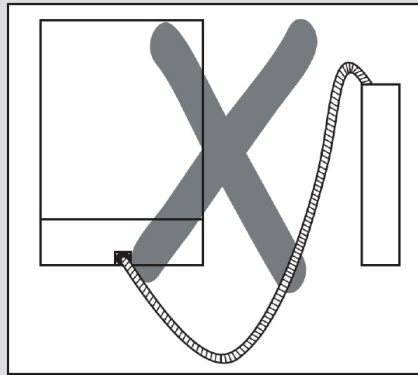
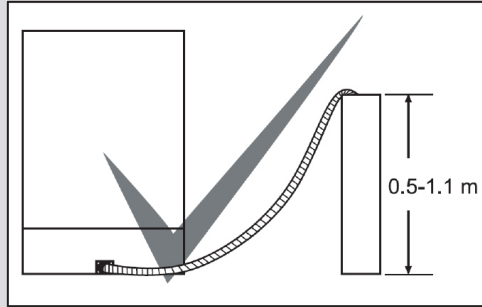

Sähköliitännät

Koneen maadoitetun verkkopistokkeen saa kytkeä vain sellaiseen maadoitettuun pistorasiaan jossa on saatavissa koneen arvokilvessä mainittu jännite ja virta. Jos pistorasiassa ei ole maadoitusta, pyydä pätevää sähköasentajaa asentamaan sellainen. Valmistaja ei ota vastuuta maadoittamattomasta käytöstä mahdollisesti aiheutuvista vahingoista tai ongelmista.

Kytöntäpiiriin sulakkeen arvon tulee olla 10-16 A.

Koneen toimintajännite on 220-240 V. Mikäli käyttöpaikan jännite on 110 V, tulee koneen ja pistorasian väliin kytkeä 110/220 V muuntaja, jonka teho 3000 W. Pistokkeen on oltava irrotettuna koneen sijoituksen ja asennuksen aikana.

Käytä vain alkuperäistä verkkojohtoa ja pistoketta.

Käyttöjännitteen laskiessa koneen pesuteho laskee.

Koneen verkkojohdon saa vaihtaa vain valtuutettu huoltoliike tai huoltohenkilö. Tämän ohjeen noudattamatta jättäminen voi johtaa henkilö- tai muihin vahinkoihin.

Turvallisuuden takia verkkopistoke on irrotettava pistorasiasta jokaisen käyttökerran jälkeen.

LUKU- (: ASTIANPESUKONEEN LASTAUS

ASTIANPESUKONEEN LASTAUS

Pane astiat koneeseen.

Koneessa on kaksi erillistä astioiden lastaamiseen käytettävää koria. Yläkori on kapeita ja ohuita astioita varten. Yläkori on kapeita ja ohuita astioita varten. On suositeltavaa käyttää lusikkaverkkoa parhaiden tulosten saavuttamiseksi.

Pane pitkäkahvaiset ja teräväpäiset veitset kärki alaspäin tai vaakasuoraan koreihin.

Varoitus: Pane astiat koneeseen niin, että ne eivät estä ylä- ja alavarsia pyörimästä.

Astiateline

Astiatelineet sijaitsevat pesukoneen yläkorissa. **a b** Astiatelineitä voi käyttää joko avoimina tai suljetuina. Avoimiin astiatelineisiin **a** voi sijoittaa kuppeja; astiatelineen ollessa suljetussa asennossa **b** voit sijoittaa koriin pitkävartisia laseja. Voit sijoittaa näihin telineisiin myös pitkiä haarukoita, veitsiä ja lusikoita vaakasuoraan.

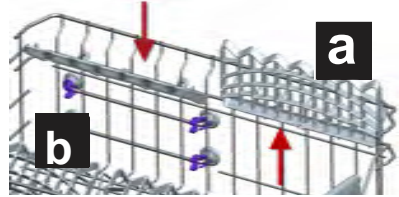

Alakori

Taittavat telineet

Yläkorin taittavat telineet on suunniteltu isoille astioille, kuten kattiloille ja kipoille. Jokainen osa voidaan taittaa erikseen tai yhdessä, suuremman täyttötilan saavuttamiseksi. Voit käyttää taittavia telineitä nostamalla niitä ylöspäin tai taittamalla ne alas.

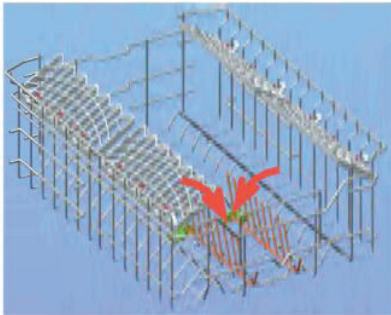

LUKU- : ASTIANPESUKONEEN LASTAUS

Yläkorin korkeuden säätö, kun se on täysi

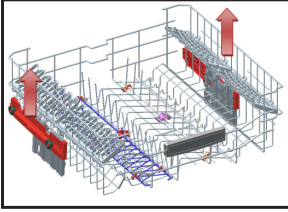

Koneen yläkorin korkeussäätömekanismin tarkoituksena on tehdä mahdolliseksi korin korkeuden säätö ylös- tai alaspäin irtottamatta sitä koneesta, kun se on täysi ja luomalla paljon tilaa koneen ylä- tai alaosaan tarpeen mukaan. Koneesi kori on asetettu yläkorin asetuksiin tehdasasetuksissa. Jos haluat nostaa koria, pidä sitä kiinni molemmilta sivuilta ja vedä sitä molemmilta puolilta ja vedä sitä ylöspäin. Jos haluat laskea sen, pidä siitä kiinni molemmilta puolilta ja pidä siitä kiinni. Varmista, että molemmat puolet ovat samassa asennossa lastatun korin säätömekanismeissa.

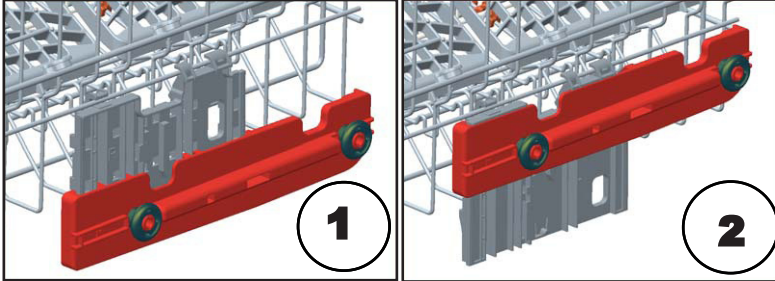

Alakori Taittavat telineet

Alakorissa sijaitsevat kahdesta osasta koostuvat taittavat telineet on suunniteltu isoille astioille, kuten kattiloille ja kipoille. Jokainen osa voidaan taittaa suuremman täyttötilan saavuttamiseksi. Voit käyttää taittuvia telineitä nostamalla niitä ylöspäin tai taittamalla ne alas.

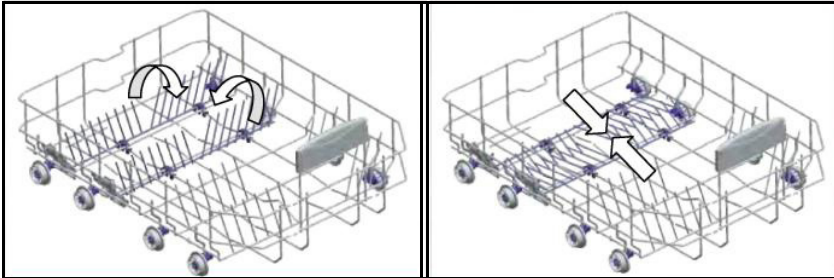

LUKU- : ASTIANPESUKONEEN LASTAUS

Ylälusikkakotelo

Yläkori on tarkoitettu paikaksi haarukoille, lusikoille ja veitsille, pitkille apuvälineille ja pienille astioille.

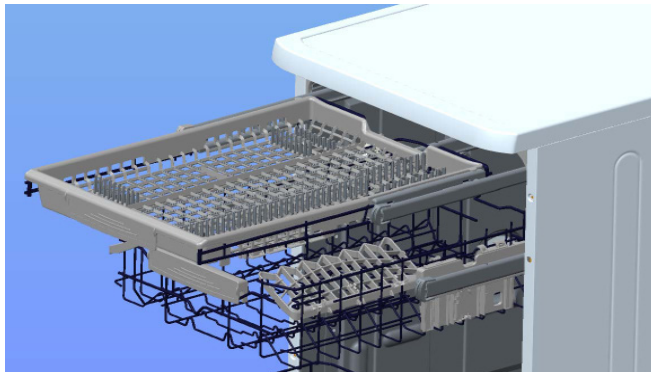

Koska se on helppo ottaa pois koneesta, astiat voidaan ottaa pois koneesta korissa pesun jälkeen.

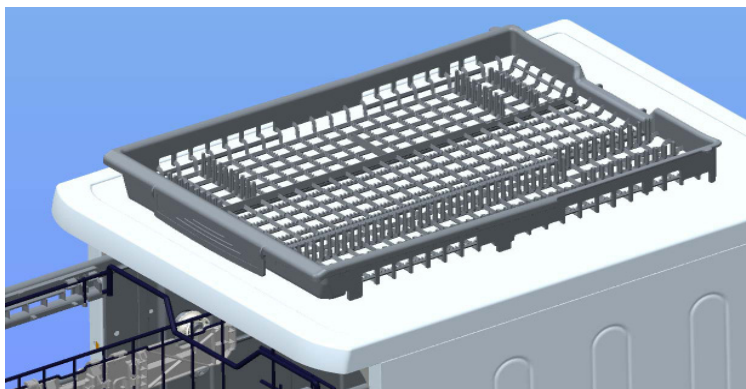

Varoitus: Veitset ja muut esineet täytyy sijoittaa vaakasuuntaisesti lusikkatelineeseen.

LUKU- : ASTIANPESUKONEEN LASTAUS

Vaihtoehtoiset korin lastaukset
Alakori



Yläkori

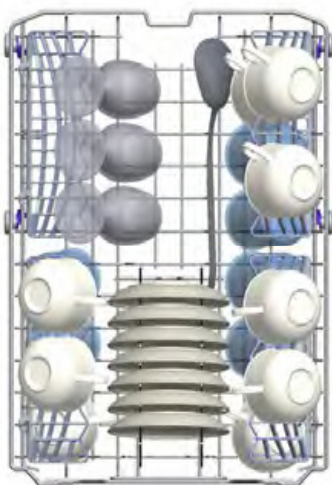

LUKU- : ASTIANPESUKONEEN LASTAUS

Vialliset kuormat

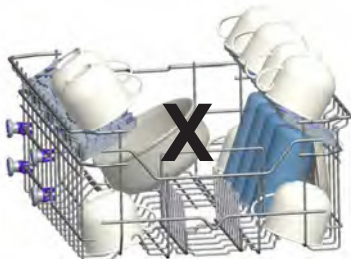
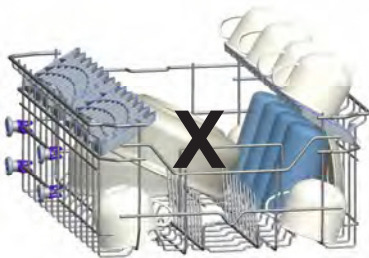
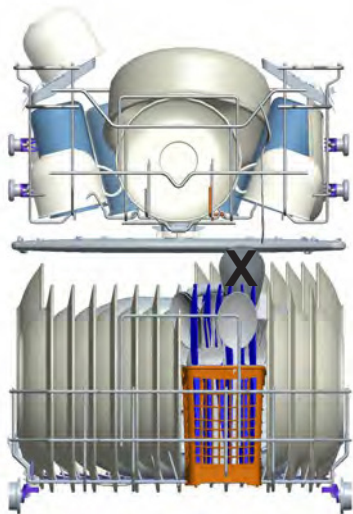

Tärkeä huomautus testauslaboratorioille

Yksityiskohtaisia tietoja suorituskykytesteistä saat seuraavasta osoitteesta: "dishwasher@standardtest.info".
"dishwasher@standardtest.info". Mainitse sähköpostissa mallin nimi ja sarjanumero (20 numeroa), jotka löytyvät laitteen luukusta.

KAPPALE -): OHJELMAN KUVAUKSET

Ohjelman kohdat

Ohjelmanumero				
Ohjelma nimet ja lämpötilat	Nopea pesu (P1)	Nopea pesu 30' 40 °C (P2)	Eco (viite) (P3)	Kaksoispesu 60 °C (P4)
Ruuan laji jätteet	Huuhtele ja liuota ruuantähteet esipesemällä astiat, jotka odottavat täyttä koneellista. Valitse sitten ohjelma.	Kahvi, maito, tee, kylmät ateriat, kasvikset, joita ei ole säilytetty liian kauan	Kahvi, maito, tee, kylmät ateriat, kasvikset, joita ei ole säilytetty liian kauan	Keitot, kastikkeet, pasta, munat, piiras, peruna ja uuniruuat, paistetut ruuat
Maaperän tyyppi		valo	kohtalainen	kohtalainen
Pesuaine summa, määrä B: 25 cm ³ / 15 cm ³ A: 5 cm ³		A+B	A+B	A+B
	30°C:en pesu	40°C:en pesu	50°C:en pesu	40°C:en pesu
	Kuuma huuhtelu	Kylmä huuhtelu	Kylmä huuhtelu	65°C:en pesu
	Loppu	Kuuma huuhtelu	Kuuma huuhtelu	45°C:en pesu
		Loppu	Kuivaa	Kuuma huuhtelu
			Loppu	Kuivaa
				Loppu
Ohjelma kesto (min.)	14	30	185	106
Sähkö kulutus (kW tuntia)	0,57	0,88	0,65	1,43
Vesi kulutus (litraa)	7,7	10,9	9	15,4

Varoitus: Lyhyet ohjelmat eivät sisällä kuivausvaihetta.

Edellä esitetyt arvot ovat laboratorio-olosuhteissa hankittuja arvoja asianmukaisten standardien mukaan. Nämä arvot voidaan vaihtaa tuotteen käytön ja ympäristön mukaan (verkon jännitys, vedenpaine, veden tloämpötila ja ympäristön lämpötila).

KAPPALE -): OHJELMAN KUVAUKSET

Ohjelman kohdat

Ohjelmanu- mero				
Ohjelma nimet ja lämpötilat	Super 50' 65 °C (P5)	Hygienia 60 °C (P6)	Automaattinen hellävarainen 30-50 °C (P7)	Automaattinen teho 50-70 °C (P8)
Ruuan laji jätteet	Keitot, kastikkeet, pasta, munat, piiras, peruna ja uuniruuat, paistetut ruuat	Astiat, joissa on tiivistä likaa pitkään ja jotka täytyy pestä hy- gieniaohjelmalla	Voit säätää automaattisesti koneen pesuaikaa ja lämpötilaa astioiden likaisuuden määrittämän veden määrän perusteella.	
Maaperän tyyppi	kohtalainen	raskas	kevyt	raskas
Pesuaaine summa, määrä B: 25 cm ³ / 15 cm ³ A: 5 cm ³	A+B	A+B	A+B	A+B
	65°C:en pesu	60°C:en pesu	Voit säätää automaattisesti koneen pesuaikaa ja lämpötilaa astioiden likaisuuden määrittämän veden määrän perusteella.	
	Haalea huuhtelu	65°C:en pesu		
	Kuuma huuhtelu	Kylmä huuhtelu		
	Loppu	50°C:en pesu		
		Kuuma huuhtelu		
		Kuivaa		
		Loppu		
Ohjelma kesto (min.)	50	154	77-87	124-171
Sähkö kulutus (kW tuntia)	1,29	1,75	0,81-0,96	1,22-1,8
Vesi kulutus (litraa)	10,7	18,5	10,6-17,7	12,3-24,6

****Esispuhohjelman kierroksessa saa käyttää vain jauhemaista pesuainetta.**

***** Voit pestä astiat A-pesuteholla Super 50 minuutin jaksolla.**

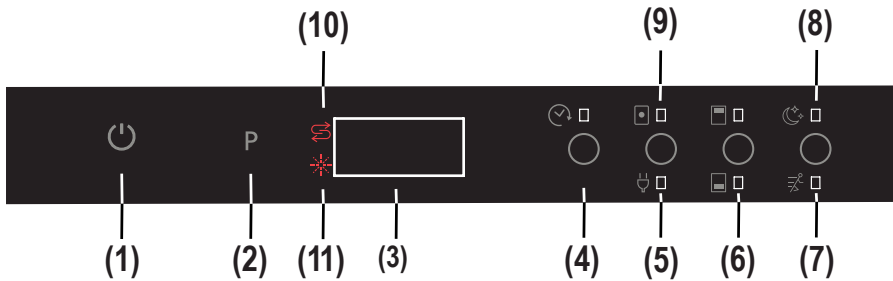

1.) Päällä/Pois päältä -kosketuspainike

Kun päällä/pois päältä, painiketta painetaan, ohjelmanäytöllä näkyy kaksi viivaa. Käynnistä ja sammuta kone koskettamalla päällä/pois päältä -painiketta sormenpäällä sekunnin ajan.

2.) Ohjelmapainike

Valitse astioillesi soveltuva ohjelma ohjelmapainikkeella.

3.) Ohjelmanäyttö

Ohjelman näytöllä on ohjelmien pituus ja jäljellä olevan ohjelman pituus. Voit myös seurata valittuja ohjelmia tämän näytön mukaan.

4.) Ajustien käynnistyksen painike

Voit ajastaa valitun ohjelman käynnistymisaajan 1-19 tunnilla painamalla koneen ajastetun käynnistyksen painiketta. Kun ajastetun käynnistyksen painiketta painetaan, ohjelmanäytöllä näkyy "1 h". Jos jatkat ajastuspainikkeen painamista, aika kasvaa välillä 1-19 näytöllä. Ajastettu käynnistys voidaan aktivoida valitsemalla ajastettu aika ja haluttu pesuohjelma ohjelman kosketuspainikkeella. Halutessa ohjelma voidaan valita ensin ja viivästetty käynnistys jälkepäin, viimeksi syötetystä arvosta riippuen. Viivästetyn pesun peruuttaminen joko valitsemalla ajastimeen "Oh" tai pitämällä ohjelmapainiketta painettuna 3 sekuntia. Näytöllä näkyy "3-2-1...", joka kertoo, kuinka monta sekuntia painiketta täytyy painaa viivästetyn viivästyshuomautus: Jos viivästyspainiketta pidetään painettuna, ajastin alkaa vaihtua nopeammin (muutostahti on suhteessa painikkeen painettuna pitämisaikaan). Kun viivästyspainiketta painetaan pitkään, laskuri pysähtyy kohdassa "h:00".

5.) Energiansäästöpainike

Energiansäästöasetus aktivoi luukun aukeamisen ohjelman lopussa. Automaattisella oven avausjärjestelmällä voidaan saavuttaa kuivauslämpötila alhaisilla lämpötiloilla ja laskee energiankulutusta.

6.) ½ kuorman kosketuspainike

Kun käytät ½-toimintoa, alakorissa, yläkorissa ja molemmissa koreissa voidaan tehdä kolmenlainen pesu.



Jos koneessa on vielä pieni määrä astioita ja sinun täytyy pestä ne, voit aktivoida joillekin ohjelmille mahdollisen puolitäyttyohjelman. Jos molemmissa koreissa on astioita, paina ½-painiketta ja valitse molemmat lamput päälle.



Jos astioita on vain yläkorissa, paina ½-painiketta ja valitse valaistuna oleva valaistuna. Koska tämä pesee ainoastaan yläkorissa olevat astiat, varmista, että alakorissa ei ole astioita.



Jos astioita on ainoastaan alakorissa, paina ½ -painiketta ja valitse alempi valaistuna oleva valaistuna. Koska tämä pesee astat vain alakorissa, varmista, että yläkorissa yläkorissa.

Huomaa: Jos olet käyttänyt lisäominaisuutta viimeisimmässä pesuohjelmassa, tänä ominaisuus pysyy aktiivisena seuraavassa pesuohjelmassa, kunnes kone sammutetaan ja käynnistetään uudelleen. Jos et halua käyttää tätä äskettäin valittua pesuohjelmaa, paina valitun ominaisuuden painiketta uudelleen ja tarkista, että painikkeen valo sammuu.

Huomautus: *Kun valitaan ohjelma, joka ei ole yhteensopiva erittäin hiljaisen ja nopean asetuksen kanssa, painiketta painettaessa kuuluu hälytyksääni, joka osoittaa, että valittu asetusta ei ole käytettävissä.

KAPPALE - * : KONEESEEN TUTUSTUMINEN

7.) Erittäin nopean toiminnon painike

Tämä pesee astiat suuremmalla paineella ja lyhentää valitun ohjelman pituutta ja käyttää vettä taloudellisemmin.

Huomautus: Tämä asetus voidaan valita vain ohjelman alussa.

8.) Erittäin hiljaisen toiminnon painike

Pesee astiat vähemmällä paineella ja näin hellävaraisemmin ja hiljaisemmin.

Huomautus: "Kun käytössä on hiljaisen ja nopean ohjelman asetus ja valitaan ohjelma, painiketta painettaessa kuuluu hälytys, joka ilmaisee, että valittu asetus ei ole käytettävissä.

9.) Pesuainetabletin kosketuspainike (3 painiketta yhdessä)

Paina pesuainetabletin kosketuspainiketta, kun käytät yhdistettyjä pesuaineita, jotka sisältävät suolaa ja huuhteluainetta.

10.) Suolan varoitusvalo

Voit määrittää, onko koneessa riittävästi pehmenyysuolaa tarkistamalla, palaako suolan varoitusvalo näytöllä. Kun suolan varoitusvalo syttyy, lisää suolaa suolalokeroon.

11.) Rinse aid Varoitus Indicator

To determine if there is sufficient rinse aid in machine check rinse aid warning light on the vasemmassa yläosassa. Kun huuhteluaineen varoitusvalo syttyy, lisää huuhteluainetta suolalokeroon.

Ohjelman päätös

Kone hälyttää 5 kertaa, kun ohjelma on valmis. Kun ovi avataan sen jälkeen, kun valittu ohjelma on valmis, hälyttimen aktivointi päättyy ja näytöllä näkyy "0".

Huomautus: Joka kerta kun kone sammutetaan, Eco-ohjelma ja energiansäästöasetus määritetään oletusarvoihin ja aikaisemmin valitut asetukset peruutetaan. Kun valitaan muita ohjelmia kuin Eco-ohjelma, energiansäästökuvake sammuu.

Koneesi käyttö

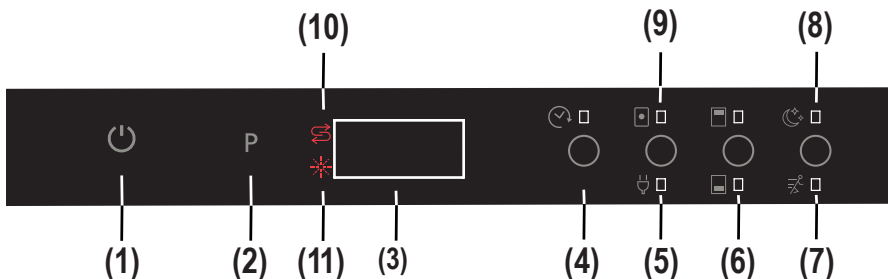

Koneen käynnistys

1- Kosketa virta päälle -/Pois päältä painiketta.

Kun laite sammuu Virta päälle -/Pois päältä -painiketta (1) painetaan, ohjelmanäytöllä näkyy kaksi viivaa.

2- Kun ohjelma valitaan ohjelman kosketuspainikkeella (2), valittu ohjelma (P1,P2, jne.) näkyy ohjelmanäytöllä, (P1-P8) ja ohjelman kesto näkyvät näytöllä vuorotellen: ohjelma näkyy n. 3 sekuntia ja kesto 1 sekunnin ajan.

3- Lisätoimintoja on mahdollista valita haluttaessa. (4-9)

4- Sulje luukku. Ohjelma käynnistyy välittömästi.

Huomautus: Jos päätät olla käynnistämättä konetta ohjelman valinnan jälkeen, paine Virta päälle -/Pois päältä -painiketta (1). Kone on valmis uutta ohjelmanvalintaa varten, kun painat Virta päälle -/Pois päältä -painiketta (1). Valitse uusi ohjelma painamalla kosketuspainiketta (2).

Ohjelman seuranta

- Luukku avataan sen jälkeen, kun valittu ohjelma on valmis, hälyttimen aktivointi päättyy ja näytöllä näkyy "0"(3).

- Jos luukku avautuu pesukierroksen aikana, valitun ohjelman jäljellä oleva aika näkyy näytöllä (3).

- Kone hälyttää 5 kertaa, kun ohjelma on suoritettu loppuun.

KAPPALE -*: KONEESEEN TUTUSTUMINEN

Ohjelman vaihtaminen

Ohjelman vaihtaminen, kun pesuohjelma on käynnissä.

1- Avaa luukku ja valitse uusi ohjelma painamalla Ohjelma-painiketta (2).

2- Kun luukku suljetaan, uudelleen valittu ohjelma käynnistyy kohdasta, jossa alkuperäinen ohjelma saavutetaan, mutta uuden ohjelman arvoilla (lämpötila, kierrokset).

Huomautus: Kun koneen luukku avataan pesuohjelman pysäyttämiseksi ennen kuin ohjelma loppuu, avaa luukkua ensin hieman välttääksesi veden läikkyminen

Ohjelman peruuttaminen ja nollaaminen

Parhaillaan käynnissä olevan ohjelman peruuttaminen tai peruuttaminen valmistusillassa.

1- Avaa koneen luukku. Vimeksi valittu ohjelma näkyy näytöllä (3).

2- Pidä ohjelmapainiketta painettuna (2) kolmen sekunnin ajan. Näytöllä (3) näkyvät numerot kolmesta yhteen ("3 to 1"), minkä jälkeen näkyy "0:01", joka ilmaisee, että peruutus on valmis.

3- Kun luukku suljetaan, tyhjennys alkaa. Kone tyhjentää vettä noin 30 sekuntia. Kun ohjelma peruutetaan, kone hälyttää 5 kertaa.

Huomautus: Kun koneen luukku avataan ohjelman keskeyttämiseksi ennen kuin se valmis, avaa ovi ensin varovasti veden läikkyminen välttämiseksi.

Koneesi käyttö

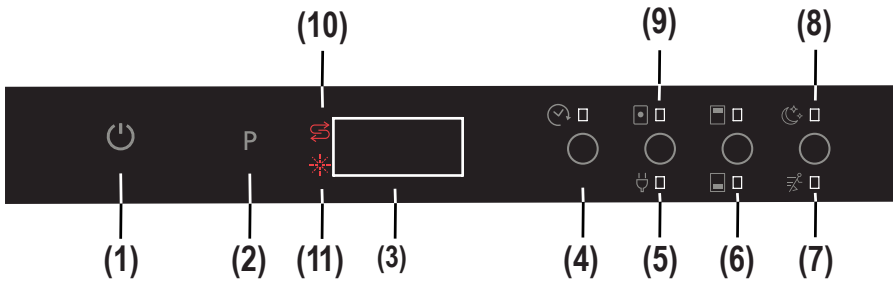

Koneen sammuttaminen

Kun ohjelma päättyy, sammuta kone painamalla Virta päälle -/Pois päältä -painiketta(1).

Huomautus: Voit parantaa kuivaustehoa sen jälkeen, kun hälytys on ilmaissut pesuohjelman keskeytyksestä, jätä koneen luukku raolleen nopeuttaaksesi kuivumista tai valitaksesi energiansäästöasetus ennen ohjelman käynnistämistä nopeuttaaksesi kuivaustehoa.

Huomautus: Jos koneen luukku avataan pesun aikana tai virta katkeaa, kone aloittaa ohjelman uudelleen, kun luukku suljetaan tai virta kytketään uudelleen.

Ohjelman ja asetuksen verrattavuus

Asetus	Viivästetty käynnistys	Puoli-kuorma (tilat)	Tabletti	Erittäin nopea	Erittäin hiljainen
Ohjelmat					
Esipesu	X	X	X	-	-
Pika 30'	X	X	X	-	-
Eco	X	X	X	X	X
Kaksoispesu	X	X	X	X	X
Super 50	X	X	X	-	-
Hygienia	X	X	X	-	-
Auto-maattinen hellävarainen ohjelma	X	X	X	-	-
Automaattinen teho	X	X	X	-	-

"-" -toimintoa ei voida valita "x"-toiminto voidaan valita.

Erittäin nopea ja erittäin hiljainen ohjelma voidaan valita samanaikaisesti.

KAPPALE -*: KONEESEEN TUTUSTUMINEN

Asetusten yhteensopivuus

Asetukset	Puolikuorma	Tabletti	Viivästetty käynnistys	Erittäin nopea	Erittäin hiljainen	Virransäästö
Puolikuorma	-	OK	OK	OK	OK	OK
Tabletti	OK	-	OK	OK	OK	OK
Viivästetty käynnistys	OK	OK	-	OK	OK	OK
Erittäin nopea	OK	OK	OK	-	-	OK
Erittäin hiljainen	OK	OK	OK	-	-	OK
Virransäästö	OK	OK	OK	OK	OK	-

ECO-TILASTA vaihtaminen NORMAALIIN TILAAN sisävaloasetusta varten:

- 1- Avaa astianpesukoneen luukku ja paina Virta päälle -/virta pois päältä -painiketta. (1) (Jos se on OFF-asennossa)
- 2- Paina "Tabletti/energiensäästö" ja "Viivästetty käynnistys"- (4) painikkeita samanaikaisesti 5 sekunnin ajan.
- 3- "IL0" näkyy näytöllä (3) 2 sekunnin ajan, mikä osoittaa, että "Normaali tila" on valittu valoasetukselle.
- 4- Kun "normaalitila" on valittu, sisävalo on PÄÄLLÄ niin kauan kuin kone on kytkettyä virtaan ja koneen luukku on auki.

NORMAALITILASTA vaihtaminen ECO-TILAAN sisävaloasetukselle:

- 1- Paina Virta päälle -/Pois päältä -painiketta". 1 (Jos se on OFF-asennossa).
- 2- Paina "Tabletti/energiensäästö" ja "Viivästetty käynnistys"- (4) painikkeita samanaikaisesti 5 sekunnin ajan.
- 3- "IL1" näkyy näytöllä (3) 2 sekunnin ajan, mikä osoittaa, että "Eco-tila" on valittu valoasetukselle. Sisävalo SAMMUU ja SYTTYU uudelleen (vilkkuu hetkellisesti) ja osoittaa, että tämä valinta on aktiivinen.
- 4- Kun Eco-tila on valittu, sisävalo on PÄÄLLÄ 4 min. ja SAMMUU tämän jälkeen. Jos käyttäjä tekee toimintoja, esim. painaa painikkeita, Eco-tilakierros alkaa alusta (sisävalo on PÄÄLLÄ 4 minuutin ajan ja SAMMUU sitten uudelleen)

Huomautus: Tehdasasetus sisävalolle on "IL1".

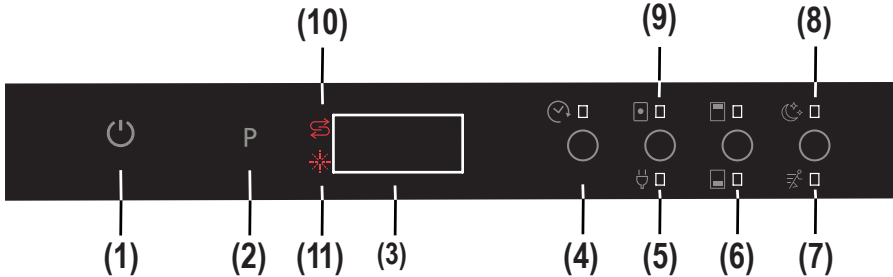

Hälyttimen äänen määrittys

Hälytysäänen tasoa voidaan säätää.

- 1- Paina Virta päälle -/Pois päältä -painiketta". 1 (se on OFF-asennossa).
- 2- Määritä taso painamalla samanaikaisesti 3 sekuntia Tabletti/energiensäästö- (5) ja Erittäin nopea/hiljainen.(7,8) -painikkeita.
- 3- Kun samanaikaisesti painetaan 3 sekuntia Tabletti/energiensäästö- (5) ja Erittäin nopea/hiljainen.(7,8) -painikkeita, näytöllä näkyy jäljellä oleva aika numeroilla kolmesta yhteen (3-1).
 - Kun äänenvoimakkuutta säädetään ensimmäistä kertaa, n. 3 sekunnin kuluttua näytöllä näkyy "S03".
 - Jos äänenvoimakkuuden säätö on tehty aikaisemmin, edellinen määritetty taso näkyy näytöllä (arvosta "S00" arvoon "S03").

Käyttäjä voi lisätä tai vähentää äänitasoa painamalla Tabletti- (5) ja Erittäin nopea/hiljainen.(7,8) -painikkeita. Omainsuudet ovat seuraavat:

- Voit nostaa hälytysäänen voimakkuutta

1) painamalla Erittäin nopea/hiljainen -painikkeita. (5)

2) Näytöllä (3) näkyy S03 aikaisemman S00:n sijasta.

- Voit laskea hälytysäänen voimakkuutta

1) painamalla Tabletti-/energiensäästöpainikkeita. (5)

2) Näytöllä (3) näkyy S00 aikaisemman S03:n sijasta. "S00" tarkoittaa, että hälyttimet ovat pois päältä.

4- Voit poistua äänenvoimakkuuden säätötilasta sammuttamalla kone.

Viimeksi valittu äänenvoimakkuuden taso tallennetaan muistiin.

Huomautus: Äänenvoimakkuustasoa vähennetään vaiheittain äänitasosta riippuen arvosta 3 arvoon 1.

VANHAN KONEEN HÄVITTÄMINEN

Tämä symboli tuotteessa tai pakkauksessa osoittaa, ettei tuotetta saa käsitellä kotitalousjätteenä. Laite on sen sijaan toimitettava asianmukaiseen sähkö- ja elektroniikkaromun kierrätyspisteeseen. Vaikutat myönteisellä tavalla ympäristöön ja ihmisen terveyteen kohdistuvien negatiivisten haittojen estämisessä. Kierrätysmateriaalien käyttö auttaa säästämään luonnonvaroja. Pyydä lisätietoja tuotteen kierrättämisestä kunnallisilta viranomaisilta, kunnalliselta jätehuolloilta, jätehuoltopalveluilta tai liikkeestä, josta ostit tuotteen.

Pesukoneen PP-sumpun suodatin sisältää biosidituotetta bakteerikasvun estämiseksi.
Vaikuttava aine: sinkkipyritiooni (CAS nro: 13463-41-7)





Service & Support

Visit Our Website
sharphomeappliances.com

SHARP

Be Original.



QW-GS53I443X-DE

Dishwasher

SE Bruksanvisning

SHARP

Be Original.

INNEHÅLL

KAPITEL-1: FÖRKLARING AV PRODUKTEN	
Tekniska specifikationer.....	5
Överensstämmelse med standarder och testdata.....	5
KAPITEL-2: SÄKERHETSINFORMATION OCH REKOMMENDATIONER	
Återvinning.....	6
Säkerhetsinformation.....	6
Rekommendationer.....	8
Föremål inte lämpliga för diskning.....	8
KAPITEL-3: INSTALLERA MASKINEN	
Placera maskinen.....	8
Vattenanslutningar.....	9
Vatteninloppsslang.....	9
Vattenavloppsslang.....	9
Elektrisk anslutning.....	10
Innan du använder maskinen.....	11
KAPITEL-4: FYLLA DIN DISKMASKIN	
Diskställ.....	12
Alternativa korgpåfyllningar.....	15
KAPITEL -5: PROGRAMBESKRIVNINGAR	
Programpunkter.....	16
KAPITEL -6: SLÅ PÅ MASKINEN OCH VÄLJA ETT PROGRAM	
Slå på maskinen.....	20
Programuppföljning.....	20
Byta ett program.....	21
Byta ett program med återställning.....	21
Stånga av maskinen.....	21

Bäste kund, vårt mål är att erbjuda dig, högkvalitativa produkter som överträffar dina förväntningar. Apparaten är producerad i moderna faciliteter och är noggrant testad för kvalitet.

Innan du använder apparaten, läs noggrant igenom denna guide som innehåller grundläggande information för säker installation, underhåll och användning. Kontakta närmaste auktoriserade serviceverkstad för installation av din produkt.

Bruksanvisningen gäller för flera modeller. Skillnader kan därför förekomma.

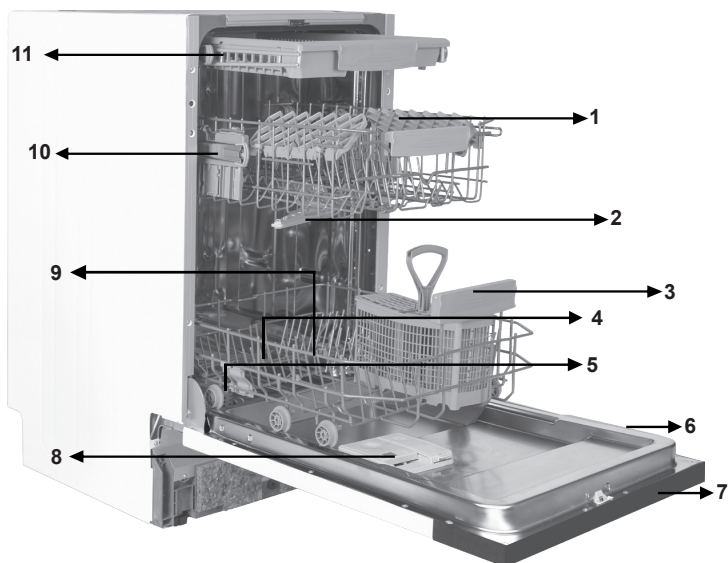

1. Överkorg med hyllor
2. Övre spolarm
3. Underkorg
4. Nedre spolarm
5. Filter
6. Märkplåt

7. Kontrollpanel
8. Tvättmedels- och sköljmedelsfack
9. Saltfack
10. Övre korg spårspärr
11. Övre bestickkorg

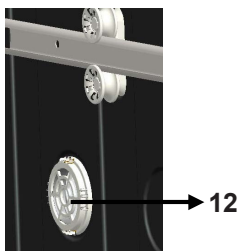

Turbo torkenhet:
Detta system ger bättre torkresultat för din disk.

Tekniska specifikationer

Kapacitet	Plats för 10 kuvert
Höjd	820 mm - 870 mm
Bredd	450 mm
Djup	550 mm
Nettovikt	32 kg
Elektricitetsingång	220-240 V, 50 Hz
Total effekt	1900 W
Värmeeffekt	1800 W
Pumpeffekt	100 W
Tömningspumpeffekt	30 W
Vatteninloppstryck	0,03 MPa (0,3 bar) -1 MPa (10 bar)
Ström	10 A

Överensstämmelse med standarder och testdata / EU-försäkran om överensstämmelse

Produkten uppfyller kraven i alla tillämpliga EU-direktiv med motsvarande harmoniserade standarder, som föreskriver CE-märkning.

Besök www.sharphomeappliances.com för en elektronisk kopia av denna bruksanvisning.

SÄKERHETSINFORMATION OCH REKOMMENDATIONER

Återvinning

- Återvinningsbara material används i vissa komponenter och förpackningar.
- Plastdelar märks med internationella förkortningar: (>PE< , >PS< , >POM< , >PP< ,)
- Kartongdelar har tillverkats av returpapper och de bör avsättas inom returpapperbehållare för återvinning.
- Sådana material är inte lämpliga för soptunnor. De bör lämnas till återvinningscentraler istället.
- Kontakta relevant myndighet för att få information om metoder och platser för bortskaffande.

Säkerhetsinformation

När du tar emot maskinen

- Kontakta auktoriserad kundtjänst om du ser några skador på maskinens förpackningsmaterial.
- Ta bort förpackningsmaterialet så som anges och avyttra dem i enlighet med lokala återvinningsinstruktioner.

Aspekter att uppmärksamma under maskininstallationen

- Välj en lämplig, säker och jämn plats för att installera maskinen.
- Utför installationen och anslutningen av din maskin genom att följa instruktionerna.
- Denna maskin ska installeras och repareras av en auktoriserad service.
- Endast originalreservdelar ska användas med maskinen.
- Innan du installerar, se till att maskinen är fränkopplad.
- Kontrollera om inomhussäkringens system är anslutet enligt reglerna.
- Alla elektriska anslutningar måste matcha värden som anges på maskinens typskylt.
- Se till att maskinen inte står på elkabeln.
- Använd aldrig en förlängningssladd eller en grenkontakt för att göra en anslutning. Kontakten ska vara lätt att komma åt efter installationen.
- Efter installationen ska den köras ofylld första gången.

Daglig användning

- Denna maskin är för hushållsbruk, inte använd det för något annat ändamål. Kommersiell användningen av diskmaskinen upphäver garantin. Kommersiell användningen av diskmaskinen upphäver garantin.
- Stå inte på, sitt eller placera något tungt på den öppna luckan på diskmaskinen, den kan tippa.
- Använd aldrig olika diskmedel och sköljglans, som inte tillverkats speciellt för diskmaskiner. Vårt företag tar inte ansvar för detta.
- Vattnet i maskinen ska under inga omständigheter drickas.

KAPITEL-2: SÄKERHETSINFORMATION OCH REKOMMENDATIONER

- På grund av risk för explosion, sätt inte i maskinens diskfack något kemiskt upplösningsmedel såsom lösningsmedel.
- Kontrollera om plastdelarna är värmeresistenta före diskning.
- Denna apparat kan användas av barn från 8 år och uppåt och personer med nedsatt fysisk eller mental förmåga eller brist på erfarenhet och kunskap, om de övervakas eller får instruktioner angående användning av apparaten på ett säkert sätt och förstår riskerna det innebär.. Barn får inte leka med apparaten. Rengöring och underhåll får inte utföras av barn utan övervakning.
- Placera inte olämpliga och tunga objekt över korgens kapacitet i maskinen. Vårt företag ansvarar inte för någonskada på invändiga delar.
- Luckan får inte vara öppen när maskinen arbetar. Det finns dock en brytare i dörren som stänger av maskinen om dörren öppnas.
- Lämna inte luckan öppen, eftersom det kan orsaka olyckor.
- Placera knivar och andra vassa föremål i korgen med bladen nedåt.
- Om sladden är skadad måste den bytas ut av tillverkaren eller auktoriserad serviceverkstad eller motsvarande behörig person för att undvika fara.
- Om alternativet EnergySave väljs som "Ja", öppnas dörren i slutet av programmet. Tvinga inte dörren att stängas för att undvika skada det automatiska dörröppningssystemet under 1 minut. Luckan måste vara öppen under 30 minuter för att torkningen ska bli effektiv. (på modeller med automatiskt lucköppningssystem)

Varning: Stå inte framför dörren efter att ha hört ljudsignalen tillhörande det automatiska dörröppningssystemet.

För dina barns säkerhet

- Efter att du har tagit bort maskinens förpackning, se till att förpackningsmaterialet är utom räckhåll för barn.
- Låt inte barn leka med eller starta maskinen.
- Håll dina barn borta från disk- och sköljglans.
- Håll barnen borta från maskinen när den är öppen, eftersom det fortfarande kan vara rester av rengöringsmedel inuti maskinen.
- Se till att din gamla maskin inte utgör någon fara barn. Det har förekommit att barn har låst sig i gamla maskiner. För att förhindra en sådan situation ska du bryta maskinens dörrlås och elkablarna.

I händelse av funktionsstörning

- Alla reparationer som utförs av någon annan än behörig servicepersonal gör att garantin för maskinen upphör att gälla.
- Innan någon reparation på maskinen görs, se till att maskinen är strömlös, stäng av säkringen eller drag ur maskinen anslutningskontakt ur väggen. Dra inte i kabeln. Stäng även vattnet.

KAPITEL-3: INSTALLATION AV MASKINEN

Rekommendationer

- För energi- och vattenbesparing, ta bort större matrester på disken innan du placerar disken i maskinen. Starta din maskin efter att ha lastat den full.
- Använd fördisk endast vid behov.
- Placera ihåliga föremål som skålar, glas och krukor in i maskinen på ett sådant sätt att de är vända nedåt.
- Du rekommenderas att inte ladda in i maskinen någon annan disk eller mer än angivet.

Artiklar som inte är lämpliga för diskning:

- Cigarettaska, ljusrester, putsmedel, kemiskaämnen, järn-legeringmaterial;
- Gafflar, skedar och knivar med trä eller ben, eller elfenben eller pärlmor-belagt handtag, limmade objekt, färg, objekt nedsmutsade med frätande eller sura kemikalier.
- Plastartiklar som inte är värmetåliga, koppar eller tennbelagda behållare.
- Aluminium och silverföremål (de kan missfärgas, bli matta).
- Vissa känsliga glastyper, porslin med dekorativ tryckta mönster kan blekna redan efter första disken och vissa kristallartiklar eftersom de förlorar sin transparens över tiden, samt bestick som inte är värmetåliga, bly kristallglas, skärbrädor, föremål tillverkade av syntetiskt material ;
- Absorberande artiklar som svampar eller diskkrasor är inte lämpliga för diskning.

Varning: Köp köksgeråd som klarar maskindisk i framtiden.

INSTALLATION AV MASKINEN

Placering av maskinen

Vid fastställande av installationsplats ska du se till att ha platser åtkomliga för enkel påfyllning och urplockning av disk.

Placera inte maskinen på en plats där det är sannolikheten att rumstemperaturen sjunker under 0°C.

Innan du ställer den på plats, avemballera maskinens förpackning genom att följa anvisningarna som finns på förpackningen.

Placera maskinen på en plats med tillgång till vatten och avlopp. Tänk på att göra de nödvändiga förberedelser som krävs innan installationen så dessa anslutningar inte behöver att ändras när de är gjorda.

Lyft inte maskinen i dörren eller panelen när den ska flyttas.

Se till att lämna ett visst spelrum från alla sidor av maskinen så att du bekvämt kan flytta den fram och tillbaka under rengöring.

Se till att vatteninlopp och -utlopp inte kläms vid installation av maskinen. Se även till att maskinen inte står på elkabeln.

Justera maskinens justerbara fötterna så att den står i våg. Korrekt placering av maskinen garanterar bra funktion för öppning och stängning av dörren.

KAPITEL-3: INSTALLATION AV MASKINEN

Om maskinens lucka inte går att stänga ordentligt, kontrollera att maskinen är korrekt inställd och i våg; om inte, justera de justerbara fötterna till ett korrekt läge.

Vattenanslutning

Inomhusrören måste passa för installation av diskmaskin. Dessutom rekommenderar vi att du passar ett filter vid ingången till din bostad eller lägenhet för att undvika skador på maskinen på grund av kontaminering (sand, lera, rost etc.) som ibland kan transporteras in genom huvud-vattenförsörjningen eller inomhus VVS, och för att förebygga sådana klagomål som gulnande och avlagringar efter disk.

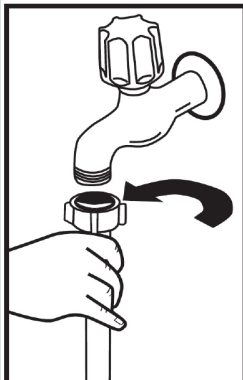

Tilloppsslang

Använd inte vatteninloppsslangen för din gamla maskin. Använd den nya som medföljer maskinen istället. Om du ska ansluta en ny eller lång - oanvänd tillloppsslang till maskinen, kör vatten genom det ett tag innan du gör anslutningen. Anslut vattenslangen direkt på vattenkranen. Trycket som levereras av kranen bör vara minst 0,03 Mpa och högst 1 Mpa. Om vattentrycket är över 1 Mpa, bör en tryck--säkerhetsventil monteras emellan.

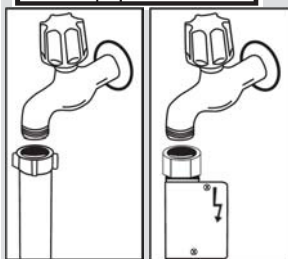

Efter att du gjort kopplingarna ska kranen öppnas helt och kontrolleras avseende vattentätthet. Av säkerhets-skäl ska inloppskranen stängas efter slutförande av varje diskprogram.

ANMÄRKNING: Aquastop vattenutloppet används i vissa modeller. Vid användning av Aquastop, bildas farlig spänning. Bryt inte Aquastop-vattenkranen. Låt den inte vikas eller böja sig.

Vattenutloppsslang

Avloppsslangen kan anslutas antingen direkt till vattendräneringshålet eller till vattenlåsets tapp. Med hjälp av ett särskild böjt rör (om det finns), kan vattnet tappas direkt i diskhon genom att haka det böjda röret över kanten på diskhon. Den här anslutningen ska vara mellan 50 och 110 cm från golvet.

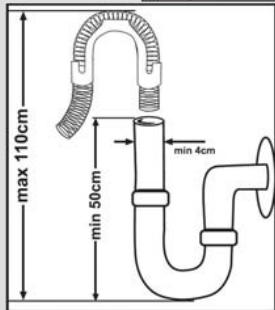

KAPITEL-3: INSTALLATION AV MASKINEN

Varning: När en avloppsslang som är längre än 4 m används kan disken förbli smutsig. I så fall är vårt företag inte ansvarigt.

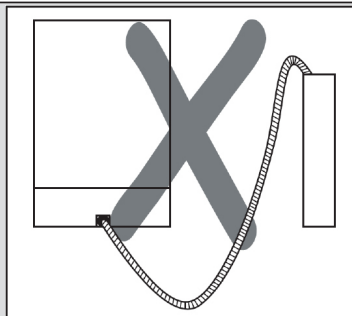
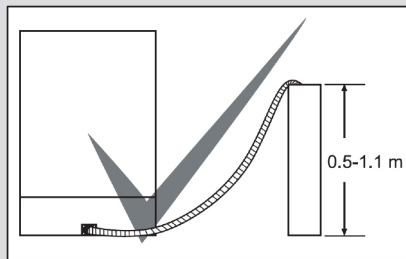

Elanslutning

Den jordade kontakten på maskinen ska anslutas till ett jordat uttag som levereras med lämplig spänning och ström. Om det inte finns någon jordningsinstallation måste en behörig elektriker göra en jordningsinstallation. Vid användning utan jord installerad är vårt företag inte ansvarigt för all förlust av användning som kan uppstå.

Inomhus säkringens aktuella värde bör vara 10-16 A.

Maskinen är inställd enligt 220-240 V. Om nätspänningen i ditt område är 110 V, anslut en transformator av 110/220 V och 3000 W emellan. Maskinen ska inte vara inkopplad under positionering.

Använd alltid den belagda stickkontakten som medföljer maskinen.

Drift i låg spänning kommer att orsaka en sämre tvättkvalitet.

Maskinens elektriska kabel bör ersättas av en auktoriserad serviceverkstad eller en behörig installatör. Underlåtenhet att göra detta kan leda till olyckor.

Av säkerhetsskäl ska du alltid se till att dra ur kontakten när ett tvättprogram är avslutat.

För att inte orsaka elektriska stötar, koppla inte ur med våta händer.

När du kopplar din maskin från elnätet ska du alltid dra ur kontakten. Dra aldrig i själva sladden.

KAPITEL- (: FYLLA DIN DISKMASKIN

FYLLA DIN DISKMASKIN

Placera disken korrekt i maskinen.

Det finns två separata korgar för att fylla på disk i din maskin. Den nedre korgen är för runda och djupa föremål. Den övre korgen är för tunna och smala föremål. Du rekommenderas att använda bestickskorgen för att uppnå bästa resultat.

För att undvika eventuella skador, placera långa handtag och spetsiga knivar med spetsen ner eller horisontellt på korgarna.

Varning: Placera din disk i din maskin på ett sätt så att den inte kommer att hindra de övre och nedre spolarmarna från att rotera.

Diskställ

Det finns diskställ på övre korgen i din maskin. **a** Du kan använda dessa diskställ i öppet eller stängt läge. När de är i öppet läge **a** kan du placera dina koppar på dem; och när de är i stängt läge **b** kan du placera höga glas på korgen. Du kan också använda dessa ställ för att placera långa gafflar, knivar och skedar på dem sida vid sida.

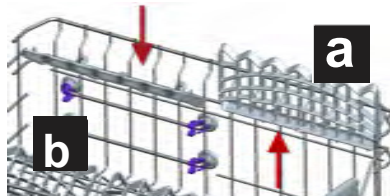

Nedre korg

Vikbara ställ

Vikbara ställ på den övre korgen är utformade för att låta dig placera stora föremål lättare såsom grytor, kastruller, etc. Om det behövs kan varje del vikas separat, eller så kan alla vikas och större utrymmen kan erhållas. Du kan använda vikbara ställ genom att höja dem uppåt, eller genom att vika dem nedåt.

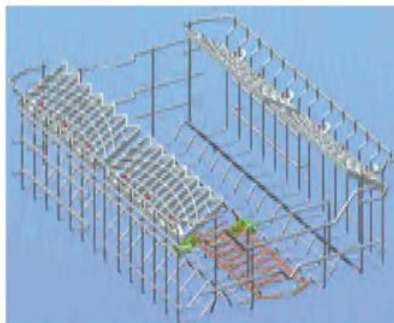
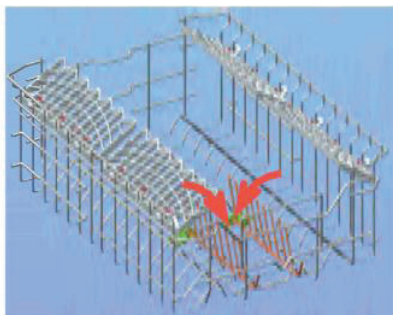

KAPITEL- : FYLLA DIN DISKMASKIN

Övre korgens höjdjustering när den är full

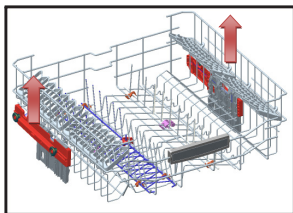

Korgens höjdjusteringsmekanism på den övre korgen i din maskin är utformad så att du kan justera höjden på din övre korg uppåt eller nedåt, utan att ta bort den från din maskin när den är full, och skapa stora utrymmen på området överst eller nederst i din maskin vid behov. Korgen i din maskin är inställd på det övre läget i fabriksinställning. För att höja din korg, håll den från båda sidor och dra den uppåt. För att sänka den, håll den från båda sidor igen och lämna den. Se till att båda sidor är på samma placering i den fyllda korgjusteringsmekanismen (upp eller ned).

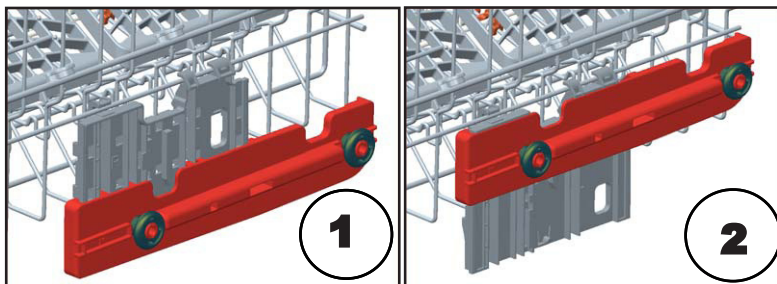

Nedre korg Vikbara ställ

Vikbara ställ som består av två delar som finns på den nedre korgen av din maskin är utformade för att låta dig placera stora föremål lättare som grytor, kastruller, etc. Om det behövs kan varje del vikas separat, eller så kan alla vikas och större utrymmen kan erhållas. Du kan använda vikbara ställ genom att höja dem uppåt, eller genom att vika ned dem.

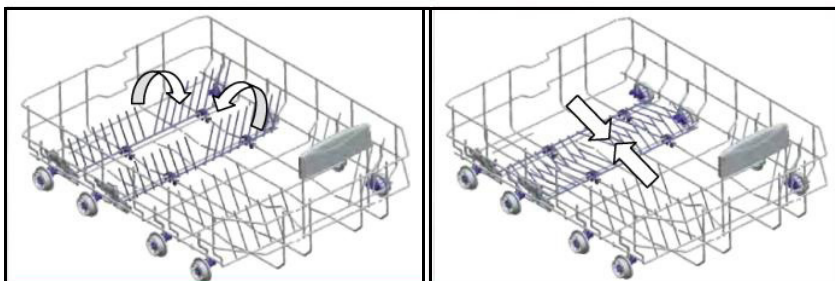

KAPITEL- : FYLLA DIN DISKMASKIN

Övre bestickkorg

Övre bestickkorgen är utformad för dig för att placera gafflar, skedar och knivar, långa skopor och små föremål

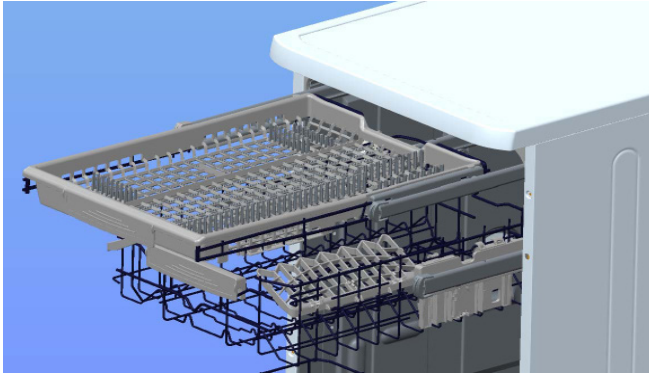

Eftersom den lätt kan tas ur maskinen, gör det att din disk tas ur maskinen tillsammans med korgen efter disk.

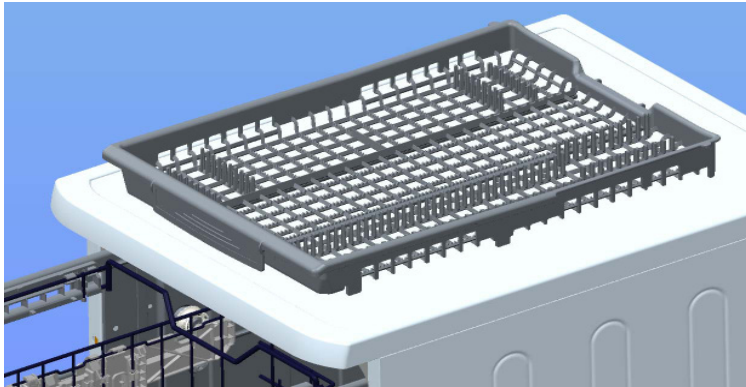

Varning: Knivar och andra vassa föremål måste placeras horisontellt i bestickkorgen.

KAPITEL- : FYLLA DIN DISKMASKIN

Alternativa korgpåfyllningar
Nedre korg



Övre korg

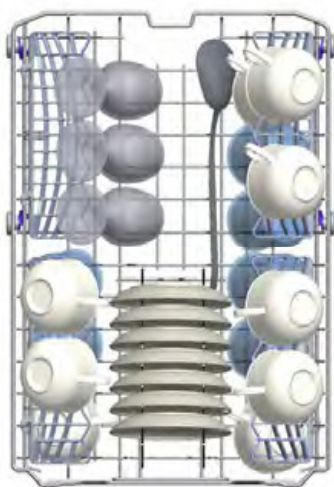

KAPITEL- : FYLLA DIN DISKMASKIN

Felaktiga påfyllningar

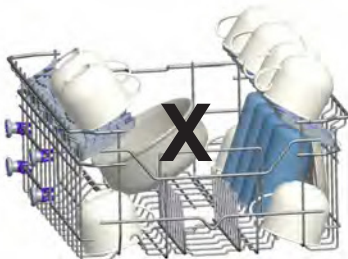
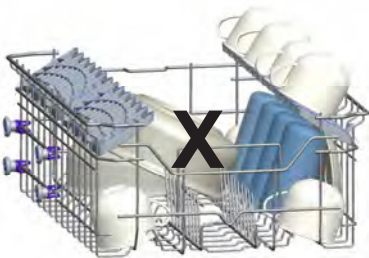
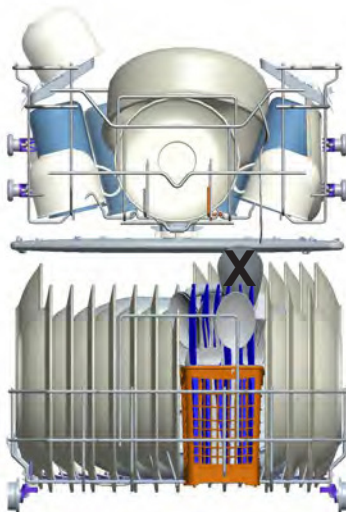

Viktigt för provningslaboratorier

För detaljerad information om prestandatester, kontakta följande adress: "dishwasher@standardtest.info" . I din e-post, ange modellnamn och serienummer (20 siffror) som du kan hitta på luckan.

KAPITEL -): PROGRAMBESKRIVNINGAR

Programpunkter

Programnr.				
Program namn och temperaturer	Snabb (P1)	Snabb 30' 40°C (P2)	Eko (referens) (P3)	Dubbeldisk 60°C (P4)
Typ av mat avfall	Fördisk för att skölja och lossa restmaterialet i väntan på full laddning och välj ett program sedan	Kaffe, mjölk, te, kallt kött, grönsaker, inte för länge	Kaffe, mjölk, te, kallt kött, grönsaker, inte för länge	Soppor, säser, pasta, ägg, pilaff, potatis och ugnsgodis, stekt mat
Nivå av nedsmutsning		lätt	medium	medium
Diskmedel mängd B: 25 cm ³ / 15 cm ³ A: 5 cm ³		A+B	A+B	A+B
	30°C disk	40°C disk	50°C disk	40°C disk
	Varm sköljning	Kall sköljning	Kall sköljning	65°C disk
	Slut	Varm sköljning	Varm sköljning	45°C disk
		Slut	Torka	Varm sköljning
			Slut	Torka
				Slut
Program varaktighet (min.)	14	30	185	106
Elektricitet förbrukning (kW hours)	0,57	0,88	0,65	1,43
Vatten förbrukning (liter)	7,7	10,9	9	15,4

Varning: Korta program omfattar inte ett torkningssteg. Värdena som anges ovan är de värden som erhållits under laboratorieförhållanden enligt gällande normer. Dessa värden kan ändras beroende på villkoren för produktens användning och miljö (nätverksspänning, vattentryck, vattningångstemperatur och miljötemperatur).

KAPITEL -): PROGRAMBESKRIVNINGAR

Programpunkter

Programnr.				
Program namn och temperaturer	Super 50' 65°C (P5)	Hygien 60°C (P6)	Auto skon 30-50°C(P7)	Auto intensiv 50-70°C(P8)
Typ av mat avfall	Soppor, såser, pasta, ägg, pilaff, potatis och ugniformar, stekt mat	Disk med tät smuts som väntat länge eller som kräver hygienisk tvätt	Justera automatiskt disktiden med temperatur och mängd vatten genom att bestämma nedsmutsningsnivån på disken	
Nivå av nedsmutsning	medium	tungt	lätt	tungt
Diskmedel mängd B: 25 cm ³ / 15 cm ³ A: 5 cm ³	A+B	A+B	A+B	A+B
	65°C disk	60°C disk	Justera automatiskt disktiden med temperatur och mängd vatten genom att bestämma nedsmutsningsnivån på disken	
	Ljummen sköljning	65°C disk		
	Varm sköljning	Kall sköljning		
	Slut	50°C disk		
		Varm sköljning		
		Torka		
		Slut		
Program varaktighet (min.)	50	154	77-87	124-171
Elektricitet förbrukning (kW hours)	1,29	1,75	0,81-0,96	1,22-1,8
Vatten förbrukning (liter)	10,7	18,5	10,6-17,7	12,3-24,6

****Endast pulverdiskmedel bör användas i cykeln för fördiskprogrammet.**

*****Du kan disk din disk med diskprestanda A med hjälp av cykeln Super 50 min.**

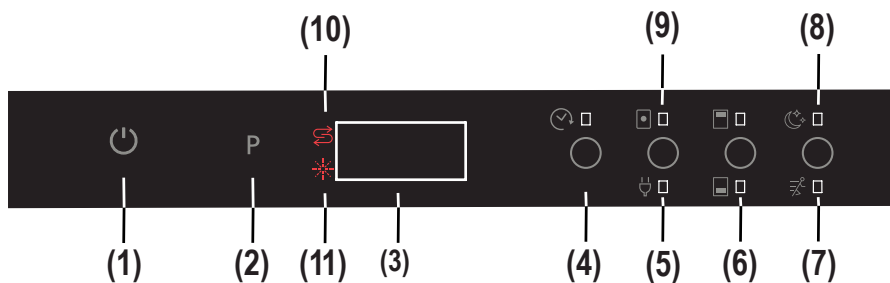

1) Ström På/Av Touchknapp

Efter att Ström på/av-touch trycks, visas två streck i programdisplayen. Tryck på "På/Av touchknappen" med fingertoppen under 1 sek för att slå av eller på maskinen.

2) Program Touchknapp

Använd Program touchknappen för att välja ett passande program för din disk.

3) Programdisplay

Programdisplayen visar längden på programmen och den återstående tiden under programmets Du kan också följa upp valda program med denna display.

4) Fördröjd start Touch-knapp

Du kan fördröja starttiden för ett valt program från 1 till 19 timmar genom att trycka på fördröjd start touchknappen på maskinen. När fördröjd start touchknapp trycks in visas "1h" på programdisplayen. Om du fortsätter att trycka på fördröjningstimerens touchknapp, kommer tiden att öka från 1 till 19 som visas på displayen. Den fördröjda starten kan aktiveras genom att välja fördröjningstiden och det önskade diskprogrammet med program touchknappen. Det är också möjligt att välja programmet först och fördröjd start efteråt, beroende på det senast angivna värdet. Om du vill avbryta fördröjd starta, välj antingen fördröjningstimeren som '0h', eller håll inne program touchknappen i 3 sekunder. Disk Displayen kommer att informera dig om hur många sekunder du behöver hålla inne knappen med "3-2-.." för att avbryta fördröjningen. Obs: Om fördröjningens touchknapp hålls intryckt, börjar fördröjningstimeren förändras snabbare (förändringstakten är proportionell mot tiden man håller knappen intryckt). När fördröjd start touchknappen trycks in under en längre tid, stannar räknaren på "h: 00".

5.) Energibesparing Touchknapp

Energibesparingsalternativet aktiverar dörröppningssystemet i slutet av programmet. Autoluck-öppningssystemet ger krävd torkprestanda vid låga sköljtemperaturer och minskar energiförbrukningen.

6.) ½ Halvfylld touchknapp

Med hjälp av funktionen ½, kan tre sorters diskning göras, dessa är underkorgen, överkorgen och båda korgarna.



Om du har en liten mängd disk i maskinen och om du måste diska den, kan du aktivera halvfylldfunktion för några av programmen. Om du har disk i båda korgarna, trycker du på ½ och välj båda tända lamporna.

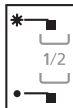

Om du bara har disk i överkorgen, trycker du på ½ och välj den övre lampan som är tänd. Eftersom detta endast kommer att diska föremål i den övre korgen, se till att det inte finns några föremål i den nedre korgen.



Om du bara har disk i nederkorgen, trycker du på ½ och välj den nedre lampan som är tänd. Eftersom detta endast kommer att diska föremål i den nedre korgen, se till att det inte finns några föremål i den övre korgen.

Obs : Om du har använt en extra funktion på det senaste diskprogrammet, kommer denna funktion att förbli aktiv på nästa diskprogram tills maskinen stängs av och på igen. Om du inte vill använda den här funktionen på det nyligen valda diskprogrammet, tryck på önskad funktionsknapp igen, och kontrollera att lampan på knappen slocknar.

Obs: "Om ett program är inkompatibelt med Extra tyst och snabbt alternativet, när knappen trycks in hörs en summerton samtidigt som anger att det valda alternativet inte är tillgängligt.

KAPITEL -* : BLI BEKANT MED DIN MASKIN

7) Extra snabbt Touchknapp

Detta diskar disken med mer tryck, därmed förkortas tiden för det valda programmet och ger mer ekonomisk användning.

Obs: Det här alternativet kan endast väljas i början av programmet.

8) Extra tyst Touchknapp

Diskar disken med mindre tryck, vilket ger mer känslig och tyst diskning.

Obs: När ett program som är oförenligt med alternativet Extra tyst och snabbt väljs, när du trycker på knappen hörs en summer vilket indikerar att det valda alternativet inte är tillgängligt.

9) Tablettediskmedel Touchknapp (3 i 1-knapp)

Tryck på touchknappen Tablettediskmedel när du använder kombinerade diskmedel som innehåller salt och sköljmedel.

10) Saltvarningsindikator

För att avgöra om det finns tillräckligt med mjukgörande salt i maskinen, kontrollera om saltvarningslampan på displayen är tänd. När saltvarningslampan tänds, tillsätt salt i saltbehållaren.

11) Sköljmedelsvarningsindikator

För att ta reda på om det finns tillräckligt med sköljmedel i maskinen kontrollera sköljmedelsvarningslampan på displayen. När sköljmedelvarningslampan tänds, tillsätt sköljmedel i sköljmedelsfacket.

Programslut

Maskinen avger en ljudsignal fem gånger när programmet är avslutat. När luckan öppnas efter att det valda diskprogrammet är avslutat, slutar ljudaktiveringen och ett "0" tecken visas på displayen.

Obs: Varje gång maskinen slås på, är Eko-programmet och Energisparalternativet inställt på stryk standard och tidigare valda alternativ avbryts. När du väljer andra program än Eko, kommer ikonen Energispar att släckas.

Användning av din maskin

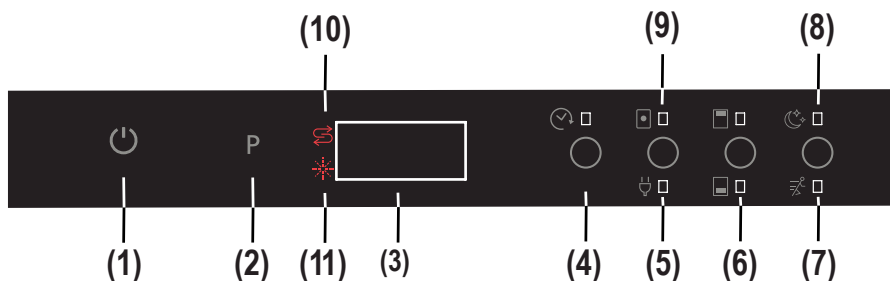

Slå på maskinen

1- Tryck på ström På/Av-knappen.

När maskinen är påslagen, när Ström på/av-touchknappen (1) trycks in, visas två streck i programdisplayen.

2- När du väljer ett program med program touchknappen (2), visas det valda programmet (P1, P2, osv) på programdisplayen, från (P1 till P8) och varaktigheten av programmet visas växelvis i 3 sek. för programmet och sedan 1 sek. för varaktighetstiden.

3- *Om du vill kan du välja ytterligare funktioner. (4-9)

4- Stäng luckan. Programet startar automatiskt.

Obs: Om du bestämmer dig för att inte starta maskinen efter val av program, tryck på på/av touchknappen (1).

Maskinen kommer att vara redo för det nya programvalet när du trycker på på/av touchknappen (1) igen. Välj det nya programmet genom att trycka på program touchknappen (2).

Programuppföljning

- När luckan öppnas efter att det valda diskprogrammet är avslutat, slutar ljudaktiveringen och ett "0" tecken visas på displayen.

- Om luckan öppnas under diskcykeln, visas den återstående tiden för det valda programmet på displayen (3).

- Maskinen avger en ljudsignal fem gånger när programmet är avslutat.

KAPITEL -* : BLI BEKANT MED DIN MASKIN

Ändra ett program

Om du vill ändra programmet medan ett diskprogram pågår.

1- Öppna luckan och välj ett nytt program genom att trycka på program touchknappen (2).

2- Efter att ha stängt luckan, startar det nyligen valda nya programmet från den punkt där det ursprungliga programmet nått, men med de nya parametrarna (temperatur, cykler) i det nya programmet.

Obs: När luckan på maskinen öppnas för att stoppa diskprogrammet innan det är klart, öppna först luckan försiktigt på glänt för att undvika vattenspill

Avbryta och återställa ett program

Om du vill avbryta ett pågående program eller i ett standby-läge.

1- Öppna luckan på maskinen. Det senast valda programmet visas på displayen (3).

2- Tryck och håll inne program touchknappen (2) i 3 sekunder. Displayen (3) kommer att räkna från "3 till 1" och sedan visa "00:01" för att indikera att avbrottet är klart.

3- När luckan är stängd, startar tömningsprocessen. Maskinen tömmer vattnet i den i ca 30 sekunder. När programmet avbryts, kommer maskinen att avge ett summerljud 5 gånger.

Obs: När maskinens lucka öppnas för att stoppa diskprogrammet innan det är klart, öppna först luckan försiktigt på glänt för att undvika vattenspill.

Användning av din maskin

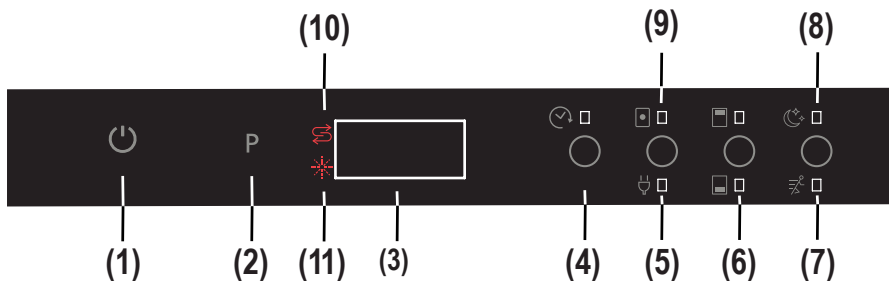

Stänga av maskinen

När programmet är klart, stäng av maskinen genom att använda Ström på/av touchknappen (1).

Obs: För att förbättra torkprestandan, efter att summerljudet indikerar slutet av diskprogrammet och maskinen stannar, lämna luckan på maskinen på glänt för att påskynda torkning eller välj ett energisparalternativ innan du startar ett program för att påskynda torkprestandan.

Obs: Om maskinens lucka öppnas under disk eller strömmen bryts, kommer maskinen att starta om programmet när luckan är stängd eller strömmen kommer tillbaka.

Program och alternativkompatibilitet

Alternativ	Fördröjd Start	Halvfylld (lägen)	Tablett	Extra snabbt	Extra tyst
Program					
Fördisk	X	X	X	-	-
Snabb 30'	X	X	X	-	-
Eko	X	X	X	X	X
Dubbeldisk	X	X	X	X	X
Super 50'	X	X	X	-	-
Hygien	X	X	X	-	-
Auto skon	X	X	X	-	-
Auto intensiv	X	X	X	-	-

"-" Funktionen kan inte väljas "x"-funktionen kan väljas.
Extra snabbt och Extra tyst kan inte väljas samtidigt.

Kompatibilitet mellan alternativ

Alternativ	Halvfullad	Tablett	Startfördröjning	Extra snabbt	Extra tyst	Energispar
Halvfullad	-	OK	OK	OK	OK	OK
Tablett	OK	-	OK	OK	OK	OK
Startfördröjning	OK	OK	-	OK	OK	OK
Extra snabbt	OK	OK	OK	-	-	OK
Extra tyst	OK	OK	OK	-	-	OK
Energispar	OK	OK	OK	OK	OK	-

Hur man ändrar från "EKO-LÄGE" till "NORMALLÄGE" för innerbelysningsalternativ:

- 1- Öppna luckan och tryck på Ström På/Av touchknappen. (1) (Om den är i läget AV)
- 2- Tryck på "Tablett/Energispar" and "Fördröjd start" (4) touchknapparna samtidigt i 5 sekunder.
- 3- "IL0" kommer att visas i displayen (3) i 2 sekunder för att visa att "Normalläge" är valt som innerbelysningsalternativ.
- 4- Efter att "Normalläge" är valt, kommer innerbelysningen att vara PÅ så länge maskinen är strömansluten och luckan är öppen.

Hur man ändrar från "NORMALLÄGE" till "EKO-LÄGE" för innerbelysningsalternativ:

- 1- Öppna luckan och tryck på Ström På/Av touchknappen. (1) (Om den är i läget AV)
- 2- Tryck på "Tablett/Energispar" and "Fördröjd start" (4) touchknapparna samtidigt i 5 sekunder.
- 3- "IL1" kommer att visas i displayen (3) i 2 sekunder för att visa att "Eko-läge" är valt som innerbelysningsalternativ. Även innerbelysningen slås AV och PÅ igen (blinker tillfälligt) för att visa att detta val aktiverats.
- 4- Efter att "Eko-läge" är valt, kommer det innerbelysningen att vara PÅ i 4min och stängs sedan AV. Om några åtgärder från användaren sker såsom att trycka på touchknapparna, kommer Eko-lägets cykel att starta från början (innerbelysningen är PÅ i 4min och slås sedan AV igen)

Obs: Fabriksinställning för innerbelysning är inställd på "IL1".

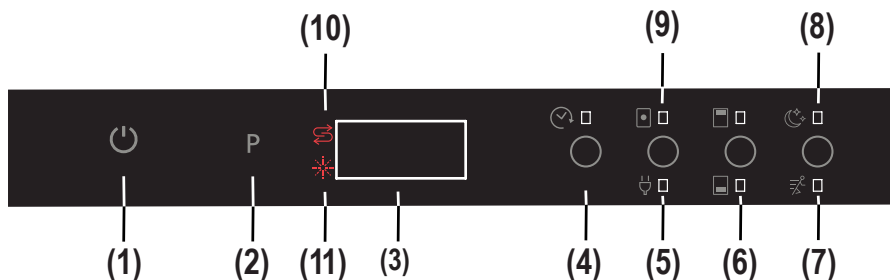

Inställning av summerljud

Summerljudets nivå kan justeras.

- 1- Tryck på Ström På/Av touchknappen". (1) (om den är i läget AV).
- 2- Tryck på "Tablett/Energispar" (5) och "Extra Snabbt/Tyst" (7,8) touchknapparna i 3 sekunder samtidigt för att ställa in nivån.
- 3- Samtidigt som du trycker på "Tablett/Energispar" (5) och "Extra Snabbt/Tyst" (7,8) touchknapparna (under 3 sekunder), visar displayen nedräkningstecken från 3 till 1.
 - Om volymen justeras för första gången, vid slutet av 3 sekunder, visas "S03" på displayen.
 - Om volymen justerats tidigare, vid slutet av 5 sekunder, visas den senast inställda nivån på displayen (från "S00" till "S03").

Användaren kan öka eller minska ljudnivån med "Tablett" och "Extra Snabbt/Tyst" (7,8) touchknapparna.

Tecknen måste vara som följer:

- För att öka nivån för summerljudet

- 1) Tryck på "Extra Snabbt/Tyst" touchknappen. (5)

- 2) Displayen (3) ändras från "S00" till "S03".

- För att minska nivån för summerljudet

- 1) Tryck på "Tablett/Energispar" touchknappen. (5)

- 2) Displayen (3) ändras från "S00" till "S03". "S00" betyder att alla summertoner är avstängda.

- 4- För att lämna volymjusteringsläget, stäng av maskinen.

Den senast inställda volymnivån lagras i minnet.

Obs: Från ljudnivå "3" till "1", ljudnivån minskas stegvis beroende på rådande ljudnivå.

KASSERA DIN GAMLA MASKIN

Den här symbolen på produkten eller förpackningen antyder att produkten inte ska kastas i hushållsavfallet. Det ska istället lämnas till en återvinningsanläggning för elektriska och elektroniska apparater. Du bidrar till att minska negativ påverkan på miljön och den mänskliga hälsan. Återvunna material bidrar till att hjälpa naturresurserna. För mer detaljerad information kring återvinning av den här produkten, kontakta den lokala kommunen, renhållningsbolaget eller butiken där du köpte produkten.

Diskmaskinen innehåller biocidprodukt i PP-sumpfiltret för att förhindra bakterietillväxt.
Verksamt ämne: zinkpyrition (CAS-nr: 13463-41-7)





Service & Support

Visit Our Website
sharphomeappliances.com

SHARP

Be Original.



QW-GS53I443X-DE

Dishwasher

NR Bruksanvisning

SHARP

Be Original.

INNHOOLD

KAPITTEL-1 PRODUKTFORKLARING	
Tekniske data.....	5
Testdata og overholdelse av standarden.....	5
KAPITTEL-2: SIKKERHETSINFORMASJON OG -ANBEFALINGER	
Resirkulering.....	6
Sikkerhetsinformasjon.....	6
Anbefalinger.....	8
Elementer som ikke er egnet for maskinoppvask.....	8
KAPITTEL-3: MONTERING AV MASKINEN	
Posisjonering av maskinen.....	8
Vanntilkobling.....	9
Inntaksslange.....	9
Avløpsslange.....	9
Elektrotilkobling.....	10
Før maskinen brukes.....	11
KAPITTEL-4: FYLLE OPPVASKMASKINEN	
Underkurv.....	12
Alternativ kurvfylling.....	15
KAPITTEL-5: PROGRAMOVERSIKT	
Programelementer.....	16
KAPITTEL-6: PÅSLÅING AV MASKINEN OG VALG AV PROGRAM	
Slå på maskinen.....	20
Programoppfølging.....	20
Endre program.....	21
Endre program med tilbakestilling.....	21
Slå av maskinen.....	21

Kjære kunde. Vårt mål er å tilby deg høykvalitets produkter som overgår dine forventninger. Apparatet er produsert i moderne lokaler og kvaliteten på produktet er nøye testet.

Før du bruker apparatet, bør du lese nøye gjennom denne håndboken, som innbefatter grunnleggende informasjon om sikker installasjon, vedlikehold og bruk. Ta kontakt med ditt nærmeste autoriserte servicesenter for installasjon av produktet.

Bruksanvisningen gjelder for flere modeller. Det kan derfor være forskjeller.

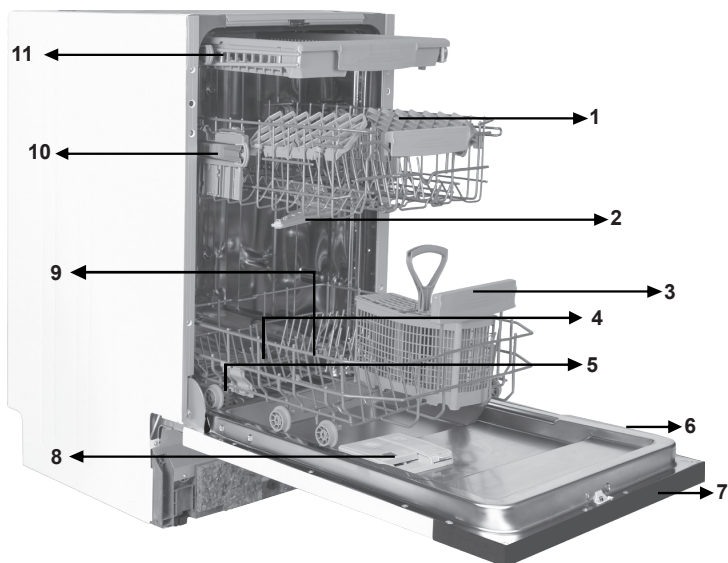

1. Overkurv med koppehylle
2. Øvre spylearm
3. Underkurv
4. Nedre spylearm
5. Filtere
6. Merkedataplate

7. Betjeningspanel
8. Oppvask- og glansmiddelbeholder
9. Saltbeholder
10. Overkurv sporlås
11. Øvre bestikkurv

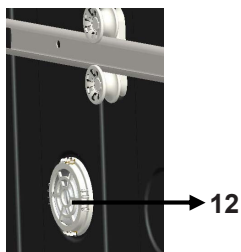

Turbo-tørkeenhet:

Dette systemet gir bedre tørking av dine servisedeler.

KAPITTEL-1: TEKNISKE DATA

Tekniske data

Kapasitet	10 kuverter
Høyde	820 mm – 870 mm
Bredde	450 mm
Dybde	550 mm
Nettvekt	32 kg
Elektrisk energi	220–240 V, 50 Hz
Total effekt	1900 W
Varmeeffekt	1800 W
Pumpens effekt	100 W
Avløpspumpeeffekt	30 W
Flytetrykk ved vanntilkobling	0,03 MPa (0,3 bar)–1 MPa (10 bar)
Strøm	10 A

Samsvar med standardene og testdata/EU-samsvarserklæring

Dette produktet tilfredsstiller kravene i alle anvendelige EU-direktiver med de aktuelle harmoniserte standardene, noe som gir anledning til CE-merking.

For en elektronisk utgave av denne håndboken kan du besøke

www.sharphomeappliances.com.

INFORMASJON ANG. SIKKERHET OG ANBEFALINGER

Gjenvinning

- Gjenvinnbare materialer brukes i visse komponenter og emballasje.
- Plastdeler er merket med internasjonale forkortelser: (>PE< , >PS< , >POM< , >PP< ,)
- Kartongdelene er fremstilt av resirkulert papir som skal kastes i innsamlingscontainere til avfallspapir beregnet på gjenvinning.
- Slike materialer er ikke egnet for søppelkasser. De bør heller leveres til et gjenvinningscenter.
- Kontakt relevant senter for informasjon om metoder og steder for avhending.

Informasjon ang. sikkerhet

Når du får maskinen levert

- Hvis du ser noen skade på maskinens emballasje, ta kontakt med autorisert service.
- Pakk maskinen ut av emballasjen og kast avfallet i samsvar med reglene.

Hva du må være oppmerksom på og nøye med når maskinen monteres

- Velg et egnet, sikkert og plant sted for å installere maskinen.
- Utfør installasjon og tilkobling av maskinen ved å følge instruksjonene.
- Denne maskinen må kun installeres og repareres av kvalifisert fagpersonell.
- Kun originale reservedeler skal brukes til maskinen.
- Før du installerer, må du passe på at maskinen er frakoblet.
- Kontroller hvorvidt det systemet av elektriske sikringer er koblet i henhold til regelverket.
- Alle elektriske tilkoblinger må være i samsvar med verdiene som er angitt på merkeskiltet.
- Forsikre deg om at maskinen ikke blir stående oppå strømledningen.
- Bruk aldri skjøteledning eller grenuttak for å koble til strøm. Kontakten bør være komfortabelt tilgjengelig etter montering.
- Kjør en tom maskin første gang etter montering.

Under den daglige bruken

- Denne maskinen er kun egnet for husholdningsbruk. Ikke bruk den til noe annet formål. Kommersiell bruk av oppvaskmaskinen vil føre til at garantien bortfaller.
- Stå ikke opp, sitt ikke og sett ikke inn oppvask så lenge døren er åpen, den vil kunne falle over.
- Bruk aldri andre vaske- og skyllemidler enn slike som er produsert spesielt for oppvaskmaskiner. Vårt selskap vil ikke ta på seg ansvaret for dette.
- Vannet i maskinens vaskeseksjon er ikke noe drikkevann, så ikke drikk det.
- På grunn av fare for eksplosjon får du ikke plassere noen kjemikalier med

KAPITTEL 2: SIKKERHETSINFORMASJON OG ANBEFALINGER

oppløsende effekt slik som løsemidler i maskinens vaskeseksjon.

- Sjekk før vask hvorvidt plastgjenstander er varmebestandige.
- Denne maskinen kan brukes av barn fra 8 år og oppover, samt av personer med reduserte fysiske, sensoriske eller mentale evner, eller manglende personlig erfaring og kunnskap, dersom de blir overvåket eller de har blitt gitt instruksjoner i hvordan å bruke maskinen på en sikker måte, og forstår farene involvert. Barn får ikke leke med maskinen. Rengjøring og brukervedlikehold skal ikke utføres av barn uten tilsyn.
- Ikke plasser uegnede og tunge gjenstander over kurven kapasitet i maskinen. Vårt selskap vil ikke være ansvarlig for eventuelle skader på de indre delene.
- Døren får ikke åpnes mens maskinen er i drift. En sikkerhetsanordning vil uansett sørge for at maskinen stopper når døren åpnes.
- La ikke døren bli stående åpen for å unngå ulykker.
- Sett kniver og andre spisse gjenstander i bestikkurven, med den skarpe enden pekende nedover.
- Hvis strømledningen er skadet, må den skiftes ut av produsenten, forhandleren eller kompetente personer for å unngå fare.
- Hvis EnergySave-alternativet er valgt, vil døren bli åpnet mot slutten av programmet. Bruk ikke kraft for å lukke døren det første minuttet, for å unngå å skade den automatiske døråpnings-funksjonen. Døren må være åpen i 30 minutter for å oppnå effektiv tørking. (gjelder modeller med automatisk døråpningssystem)

Advarsel: Ikke stå foran døren etter at lydsignalet om automatisk åpning lyder.

For barns sikkerhet

- Etter maskinens emballasje har blitt fjernet, sørg for at emballasjen er utilgjengelig for barn.
- La ikke barn leke med, eller starte maskinen.
- Hold vaskemidler og skyllemidler utilgjengelig for barn.
- Hold barn borte fra maskinen mens den er åpen, da det fortsatt kan være rester av rengjøringsmidler inne i maskinen.
- Vær sikker på at din gamle maskin ikke utgjør noen fare for dine barn. Det er kjent at barn har låst seg selv inne i gamle oppvaskmaskiner. For å forebygge en slik situasjon, ødelegg maskinens dørlås og riv av de elektriske ledningene.

Ved funksjonsfeil

- Enhver reparasjon utført av andre enn autorisert servicepersonell vil føre til at garantien som gjelder din maskin opphører å gjelde.
- Før enhver reparasjon av maskinen, må man passe på at maskinen er koblet fra strømmettet. Slå av sikringen eller trekk ut støpselet. Trekk ikke i ledningen når du tar ut støpselet. Sørg for å skru av vanntilførselen.

KAPITTEL 3: INSTALLERE MASKINEN

Anbefalinger

- For energi- og vannsparing - fjern grove matrester på oppvasken før du setter den inn i maskinen. Start maskinen din først etter å ha fullastet den.
- Bruk forvaskprogrammet kun når det er nødvendig.
- Sett hule gjenstander som boller, glass og krukker i maskinen på en slik måte at de peker ned.
- Du anbefales å ikke sette inn annen oppvask i maskinen eller mer enn det som er vist.

Elementer som er uegnet for oppvask:

- Sigarettaske, stearinlysrester, pussemiddel, maling, kjemiske stoffer, jernlegeringer
- Gafler, skjeer og kniver laget av treverk eller bein, håndtak belagt med elfenben eller perlemor, limte elementer, elementer som er tilskitnet med slipemiddel, sure eller basiske kjemikalier.
- Plastredskaper som ikke er varmebestandige, kobber- eller tinn-belagte beholdere (kar).
- Aluminium- og sølvobjekter (de kan misfarges og bli matte).
- Enkelte sarte glasstyper, porselen med dekor som risikerer å blekne selv etter første vask, enkelte krystallelementer som mister sin klarhet over tid, bestikk som ikke tåler varme, krystallglass som inneholder bly, skjærebrett, artikler produsert med syntetiske fibrer;
- Absorberende gjenstander som svamper eller kjøkkenkluter, er ikke egnet for oppvask.

Advarsel: Pass på å kjøpe kjøkkenutstyr som er egnet oppvaskmaskin ved dine fremtidige kjøp.

INSTALLERE MASKINEN

Plassering av maskinen

Når du bestemmer deg for hvor maskinen skal plasseres, ta hensyn til hvor det er mest tilgjengelig for innsetting og uttaking av oppvask.

Plasser ikke maskinen på steder der det er sannsynlighet for at romtemperaturen kan falle under 0° C.

Før plassering, ta maskinen ut av emballasjen ved å følge anvisningene og advarslene som står skrevet på pakken.

Plasser maskinen nær en vannkran eller et avløp. Plasser maskinen din med tanke på at maskinens tilkoblinger ikke skal endres når de først er utført.

Ikke hold i maskinens dør eller i panelet når du skal flytte den.

Pass på å legge inn en viss klaring fra alle sider av maskinen for å kunne flytte den komfortabelt frem og tilbake under rengjøring.

Sørg for at vanninntaks- og utløpsslangene ikke klemmes mens du posisjonerer maskinen. Se dessuten til at maskinen ikke blir stående på strømledningen.

KAPITTEL 3: INSTALLERE MASKINEN

Juster maskinens justerbare føtter, slik at maskinen står plant og balansert. Riktig plassering av maskinen sikrer problemfri åpning og lukking av døren. Dersom maskinens dør ikke lukkes skikkelig, sjekk om maskinen er stabil på gulvet den står på; hvis ikke, juster føttene og sikre stabil posisjon.

Vanntilkobling

De innlagte vannrørene må være egnet til å kunne installere en oppvaskmaskin. I tillegg anbefaler vi at du setter inn et filter ved inngangen til ditt bolig for å unngå skade på maskinen på grunn av forurensning (sand, leire, rust osv.) som tidvis vil kunne havne i den gjennom vanntilførselen eller innlagt vann, og for å forebygge slike problemer som gulning og dannelse av avleiringer etter vask .

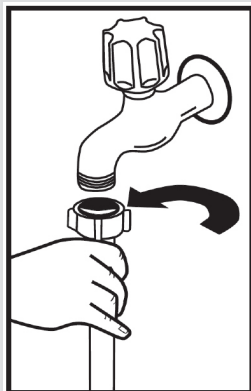

Inntaksslange

Bruk ikke vanninntaksslangen som hørte til den gamle oppvaskmaskinen. Bruk isteden den som fulgte med din nye maskin. Hvis du vil koble en ny eller lang - ubrukt vanninntaksslange til maskinen din, så la det renne vann gjennom den en stund før tilkoblingen skjer. Kople inntaksslangen direkte til vannkranen. Trykket i kranen bør være på et minimum på 0,03 MPa og, og ved et maksimum på 1 Mpa. Dersom vanntrykket er høyere enn 1 MPa, bør en trykkavlastningsventil monteres imellom.

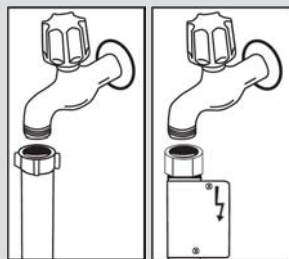

Etter tilkobling bør kranen være slått på for fullt og sjekket for tetthet. For sikkerheten til maskinens skyld slår du av vannkranen etter å ha fullført hvert vaskeprogram.

MERK: Aquastop vannsikring brukes i enkelte modeller. Ved bruk av Aquastop, eksisterer det en farlig spenning. Ikke kapp Aquastop-vanntut. Ikke la det bli brettet eller vridd.

Avløpsslange

Avløpsslangen kan kobles enten direkte til dreneringshullet eller til avløpsmuffen. Ved å bruke et spesielt bøyd rør (hvis tilgjengelig), kan vannet tømmes rett i vasken ved å hekte det bøyde røret over kanten på vasken. Denne tilkoblingen skal være mellom 50 og 110 cm fra gulvet.

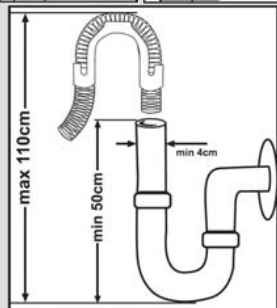

KAPITTEL 3: INSTALLERE MASKINEN

Advarsel: Dersom det benyttes en avløpsslange på mer enn fire meter, vil oppvasken kunne forbli skitten. I så fall kommer ikke vårt selskap til å ta på seg ansvaret.

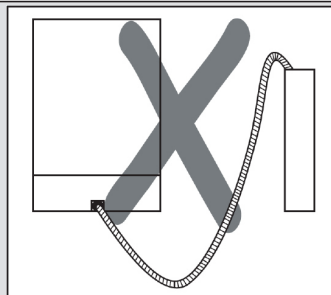
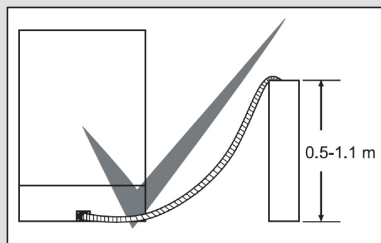

Elektrisk tilkobling

Det jordete støpselet på maskinen skal være koblet til en jordet stikkontakt som leverer passelig spenning og strøm. Hvis det ikke er jordingsinstallasjon, få en kvalifisert elektriker til å utføre den. Ved bruk uten jording installert, vil vårt selskap ikke ta ansvar for tap av bruk som kan oppstå.

Sikringen må tillate en spenning på 10-16 A.

Din maskin er tilpasset 220-240 V. Dersom nett-spenningen på stedet er 110 V, må du koble en transformator på 110/220 V og 3000 W i mellom. Maskinen bør ikke være koblet til strøm under plasseringsprosessen.

Bruk alltid det vedlagte støpselet som følger med maskinen.

Ved lav spenning, reduseres vaskeeffektiviteten på din maskin.

Maskinens elektriske kabel bør kun erstattes, dersom nødvendig, av en autorisert bedrift eller en autorisert elektriker. Å unnlate å bruke autorisert fagpersonell, kan føre til ulykker.

Av sikkerhetshensyn må du alltid sørge for å dra ut støpselet når et vaskeprogram er ferdig. For ikke å få elektrisk støt, må du ikke ta ut støpselet når hendene er våte. Når du kobler maskinen fra strømmettet, trekk alltid i støpselet. Dra aldri i selve strømledningen.

KAPITTEL- (: FYLLE OPPVASKMASKINEN

FYLLE OPPVASKMASKINEN

Sett servise skikkelig inn i maskinen.

Maskinen har to separate kurver du kan fylle servise i. Underkurven er for runde og dype gjenstander.

Overkurven er for tynne og smale objekter. Det anbefales at du bruker bestikkurven for å oppnå et best mulig resultat.

For å unngå eventuelle skader, bør gjenstander med lange håndtak og spisse kniver, plasseres med de skarpe sidene vendt nedover, eller horisontalt i kurvene.

Advarsel: Plassér serviset i maskinen på en måte som ikke hindrer de øvre og nedre spylearmene i å rotere.

Tallerkenstøtter

I overkurven i maskinen din, finner du tallerkenstøtter. **a b** Du kan bruke disse stativene i åpen eller lukket stilling. Når de er i åpen stilling, kan du plassere kopper på dem, mens i lukket stilling, kan du plassere lange glass i kurven. Du kan også bruke disse stativene til å plassere lange gafler, kniver og skjere, sidelengs.

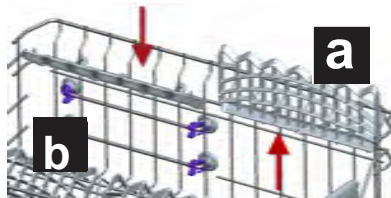

Underkurv

Sammenleggbare støtter

De sammenleggbare stativene i overkurven er konstruert for å gjøre det lettere å få plass til store elementer som gryter, stekepanner, osv. Dersom det er ønskelig, kan stativdelene legges ned hver for seg, eller de kan legges ned alle på én gang for å lage mer plass. Du kan bruke sammenleggbare stativer i stående eller nedbrettet stilling.

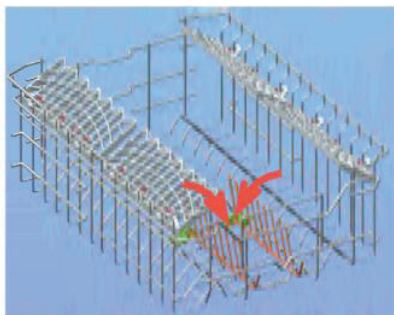

KAPITTEL- (: FYLLE OPPVASKMASKINEN

Justering av kurvhøyde mens kurven er full

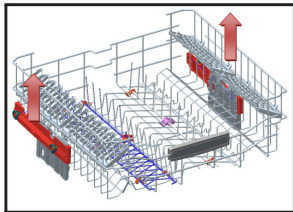

Kurvens høydejusteringsmekanisme på maskinens overkurv, er laget slik at du kan justere høyden på overkurven oppover eller nedover, uten å ta matte ta den ut av maskinen når den er full, for å lage mye plass i maskinens øvre eller nedre plan etter behov. Fra fabrikk er kurven i maskinen innstilt til høyeste stilling. For å heve kurven, holder du den fra begge sider og trekker den oppover. For å senke den, holder du den fra begge sider igjen, og la den så være. Når du bruker justeringsmekanismen med full kurv, må du sørge for at begge sider er i samme posisjon (oppe eller nede).

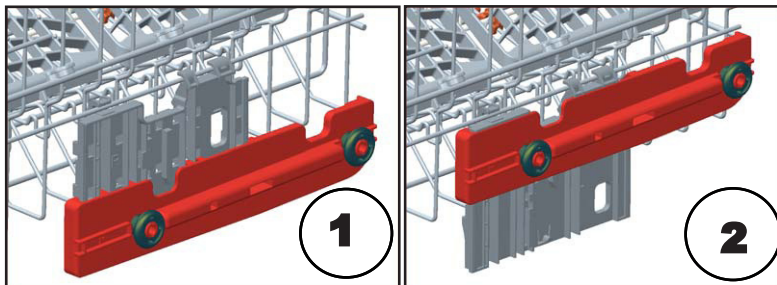

Underkurv

Sammenleggbare støtter

Sammenleggbare støtter som består av to deler, og som er plassert i maskinens underkurv, er konstruert for å gi mer plass til større gjenstander som gryter, stekepanner, osv. Om ønskelig, kan hver del legges ned hver for seg, eller alle kan legges ned samtidig for å oppnå større arbeidsflater. Du kan bruke sammenleggbare støtter i stående stilling eller legge dem ned.

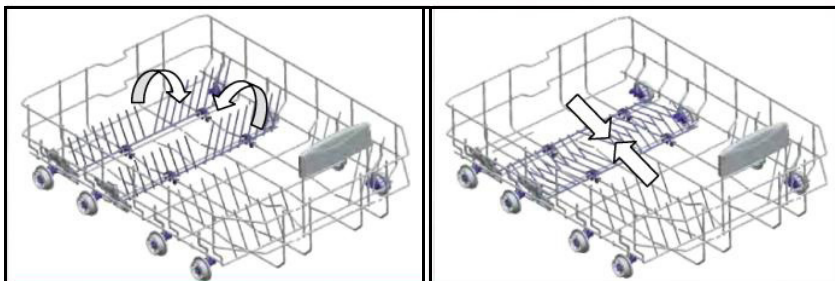

KAPITTEL- (: FYLLE OPPVASKMASKINEN

Øvre bestikkurv

Den øvre bestikkurven er lar deg sette inn gaffler, skjeer og kniver, samt langt kjøkkenutstyr og mindre gjenstander,

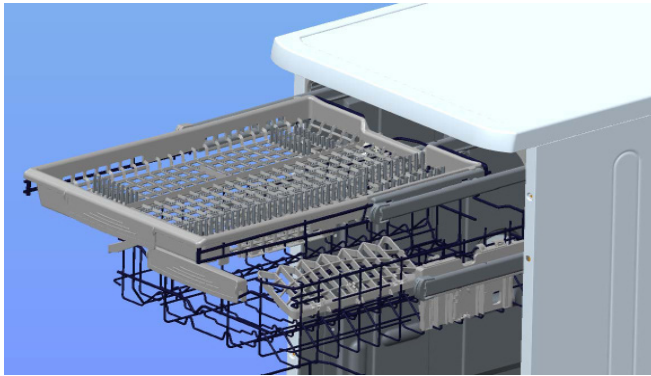

fordi det enkelt kan tas ut av maskinen, gjør det at oppvasken kan tas ut av maskinen sammen med kurven etter vask.

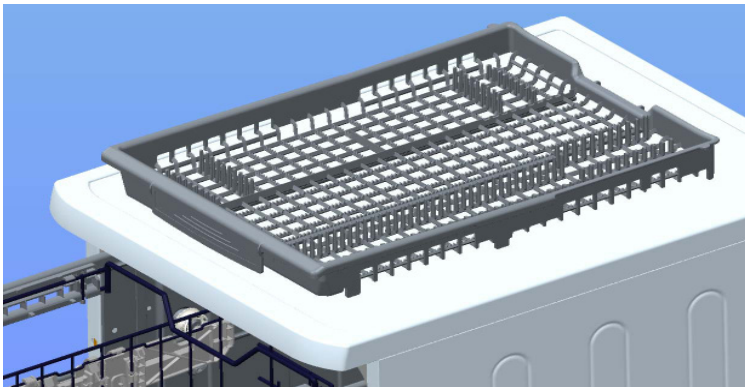

Advarsel: Kniver og andre skarpe gjenstander må plasseres horisontalt i bestikkurven.

KAPITTEL- (: FYLLE OPPVASKMASKINEN

Alternativ kurvfylling
Underkurv



Overkurv

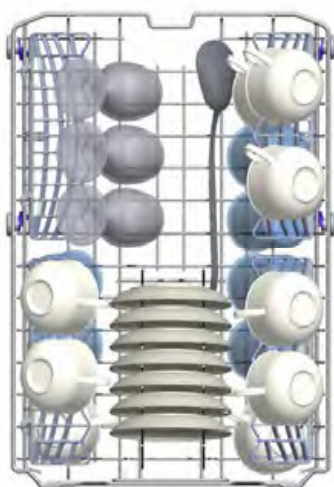

KAPITTEL- (: FYLLE OPPVASKMASKINEN

Feilaktig fylling av maskinen

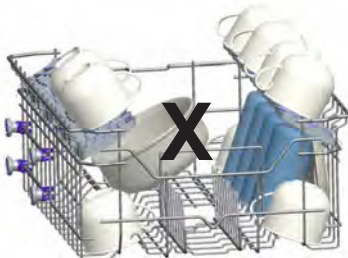
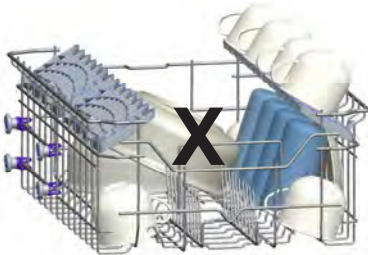
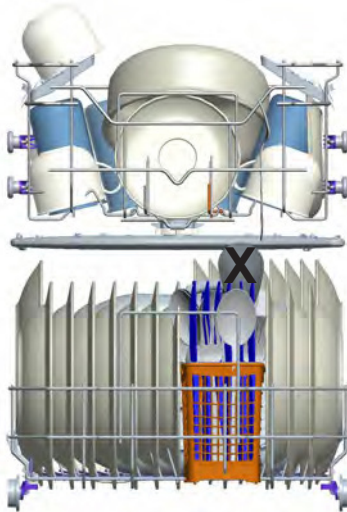

Viktig merknad for testinstitutter

For mer informasjon om ytelsestester, kan du sende en e-post til: dishwasher@standardtest.info. I e-posten, bes du oppgi modellnavn og serienummer (20 siffer) som du finner på maskindøren.

KAPITTEL-) : PROGRAMOVERSIKT

Programelementer

Programnummer				
Program navn og temperaturer	Hurtig (P1)	Hurtig 30' 40°C (P2)	Øko (henvisning) (P3)	Dobbeltvask 60°C (P4)
Matsorter matavfall	Forvask for å skylle og løsne matrester mens du venter på at maskinen blir fullastet, og velg så et program	Kaffe, melk, te, kjøttpålegg og grønnsaker som ikke er oppbevart i lange perioder	Kaffe, melk, te, kjøttpålegg og grønnsaker som ikke er oppbevart i lange perioder	Supper, sauser, pasta, egg, ris, potet- og ovnsretter, stekt mat
Jordmengde		lys	middels	middels
Oppvaskmiddel mengde B: 25 cm ³ / 15 cm ³ A: 5 cm ³		A+B	A+B	A+B
	30°C vask	40°C vask	50°C vask	40°C vask
	Skylling med varmt vann	Kaldtvannsskylling	Kaldtvannsskylling	65°C vask
	Slutt	Skylling med varmt vann	Skylling med varmt vann	45°C vask
		Slutt	Tørking	Skylling med varmt vann
			Slutt	Tørking
				Slutt
Program varighet (min.)	14	30	185	106
Elektrisitet forbruk (kW timer)	0,57	0,88	0,65	1,43
Vann forbruk (liter)	7,7	10,9	9	15,4

Advarsel: Korte programmer inkluderer ikke tørking.

Verdiene illustrert ovenfor, er verdiene som ble oppnådd under laboratorieforhold, sammenlignet med relevante standarder. Disse verdiene kan endres, avhengig av produktets bruk og miljø (nettverkspenning, vanntrykk, temperatur på miljø og inngående vanntemperatur).

KAPITTEL-) : PROGRAMOVERSIKT

Programelementer

Programnummer				
Program navn og temperaturer	Super 50' 65°C (P5)	Hygiene 60°C (P6)	Auto 30-50°C(P7)	Auto 50-70°C(P8)
Type matavfall	Supper, sauser, pasta, egg, ris, potet- og ovnsretter, stekt mat	Servise med herdede matrester som har sittet lenge, trenger hygienisk vask	Justere vasketiden med temperatur og vannmengde automatisk, ved å stille inn hvor skittent serviset er	
Jordmengde	middels	mye	lite	mye
Oppvaskmid- del mengde B: 25 cm ³ / 15 cm ³ A: 5 cm ³	A+B	A+B	A+B	A+B
	65°C vask	60°C vask	Justere vasketiden med temperatur og vannmengde automatisk, ved å stille inn hvor skittent serviset er	
	Skylling med lunkent vann	65°C vask		
	Skylling med varmt vann	Kaldtvannsskyl- ling		
	Slutt	50°C vask		
		Skylling med varmt vann		
		Tørking		
		Slutt		
Program varighet (min.)	50	154	77-87	124-171
Elektrisitet forbruk (kW timer)	1,29	1,75	0,81-0,96	1,22-1,8
Vann forbruk (liter)	10,7	18,5	10,6-17,7	12,3-24,6

** Kun oppvaskmiddel i pulverform bør brukes i forvasksyklusen.

*** Du kan vaske serviset med vaskeeffekt A, ved hjelp av Super 50 min.-syklusen.

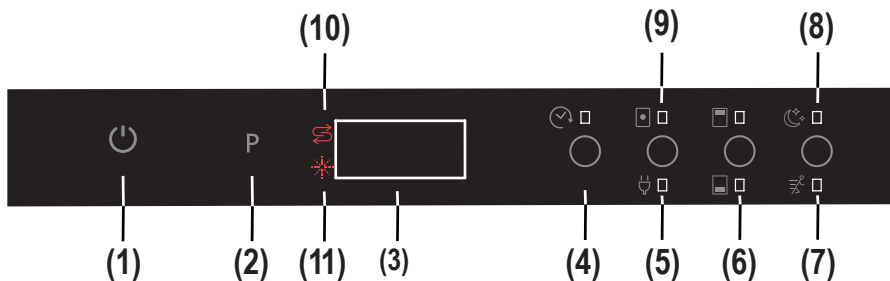

1.) På/av-tast (berøringstast)

Etter På/av-tasten har blitt trykket, vil to streker vises i programdisplayet. Berør 'På/av-tasten' med fingertuppen i 1 sek. for å slå maskinen på eller av.

2.) Programtast (berøringstast)

Bruk programtasten til å velge et passende program for ditt servise.

3.) Programdisplay

Programdisplayet viser programlengde og gjenværende tid for programmet. Du kan også følge opp de valgte programmene på dette displayet.

4.) Startforvalgstast

Du kan forvelge et valgt program 1–19 timer i forveien, ved å trykke på startforvalgstasten på maskinen. Når startforvalgstatsen trykkes, vises "1h" i programdisplayet. Hvis du fortsetter å trykke startforvalgstasten, vil tiden øke med inkremerter på mellom 1 og 19, som vist på displayet. Startforvalg kan aktiveres ved å velge et tidspunkt for startforvalg samt ønsket program ved hjelp av programtasten. Det er også mulig å velge program først og deretter velge startforvalg, avhengig av hvilken verdi som sist ble valgt. For å avbryte startforvalg, kan du enten stille inn startforvalg til "0h", eller holde inne programtasten i 3 sekunder. Displayet vil informere deg om hvor mange sekunder du må holde tasten inne for å avbryte startforvalg, ved å telle ned "3-2-1...". Merk: Dersom startforvalgstasten trykkes og holdes inne, vil tidsforvalget endre seg raskere (endringsraten øker proporsjonelt med lengden på tastetrykket). Når startforvalgstasten trykkes og holdes inne lenge, vil telleren til slutt stoppe på "h:00".

5.) Strømsparetast (berøringstast)

Strømsparingsalternativet aktiverer døråpningssystemet på slutten av programmet. Det automatiske døråpningssystemet gir den nødvendige tørkeeffekten ved lave skylltemperaturer og reduserer strømforbruket.

6.) ½ halvfull maskin-tast

Ved å bruke ½-funksjonen, kan tre typer oppvask utføres med enten underkurven, overkurven, eller begge kurver.

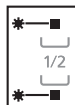

Hvis du har lite servise i maskinen, og de må vaskes, kan du aktivere semi-fyllefunksjonen som er tilgjengelig for noen av programmene. Hvis du har servise i begge kurver, trykker du ½-tasten og velger begge lampene som lyser.

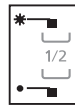

Hvis du bare har servise i overkurven, trykker du på ½-tasten, og velger den øverste lampen som lyser. Da dette bare vil vaske servise i overkurven, må du sørge for at det ikke er servise i underkurven.



Hvis du bare har servise i underkurven, trykker du på ½-tasten, og velger den nederste lampen som lyser. Da dette bare vil vaske servise i underkurven, må du sørge for at det ikke er servise i overkurven.

Merk: Hvis du har brukt en tilleggsfunksjon på det siste oppvaskprogrammet, vil denne funksjonen forbli aktiv for neste program til maskinen er skrudd av og på igjen. Hvis du ikke ønsker å bruke denne funksjonen for programmet du sist valgte, trykker du den valgte funksjonstasten på nytt, og sjekker at lyset på tasten slukkes.

Merk: Når et program som ikke kan brukes for ekstra stille- og ekstra hurtig-alternativene velges, vil en alarmlyd lyde når du trykker på tasten, som indikerer at det valgte alternativet ikke er tilgjengelig.

7.) Ekstra hurtig-berøringstast

Dette vil øke vanntrykket under oppvasken, og dermed forkorte tiden for det valgte programmet og gi et mer økonomisk vannforbruk.

Merk: Dette alternativet kan bare velges i begynnelsen av programmet.

KAPITTEL-* : BLI KJENT MED MASKINEN DIN

8.) Ekstra stille-berøringstast

Vasker servise med mindre trykk, som gir en mer skånsom og stille vask.

Merk: Når et program som ikke er tilgjengelig for ekstra stille- og ekstra hurtig-alternativene velges, vil en alarmlyd lyde når du trykker på tasten, som indikerer at det valgte alternativet ikke er tilgjengelig.

9.) Berøringstast for tablettoppvaskmiddel (3 i 1-tast)

Trykk tablettoppvaskmiddel-tasten når du bruker kombinasjonsoppvaskmidler som inneholder salt og glansmiddel.

10.) Varsellampe for saltnivå

For å sjekke om det er tilstrekkelig regenererings salt i maskinen, kan du se om varsellampen for saltnivå lyser på displayet. Når salt-varsellampen begynner å lyse, fyller du salt i saltbeholderen.

11.) Varsellampe for glansmiddelnivå

For å sjekke om det er tilstrekkelig glansmiddel i maskinen, kan du se om varsellampen for glansmiddel displayet. Når glansmiddel-varsellampen begynner å lyse, fyller du glansmiddel i glansmiddelbeholderen.

Programslutt

Maskinen lager fem varselsignaler når programmet er ferdig. Når døren åpnes etter at det valgte oppvaskprogrammet er fullført, vil varselsignalet opphøre og et "0"-tegn vises på displayet.

Merk: Hver gang maskinen skrur på, vil øko-programmet og strømsparingsalternativet være innstilt til Cross Out-standard og tidligere valgte alternativer kanselleres. Når du velger andre programmer enn øko-programmet, vil strømsparingsikonet slukkes.

Bruk av maskinen

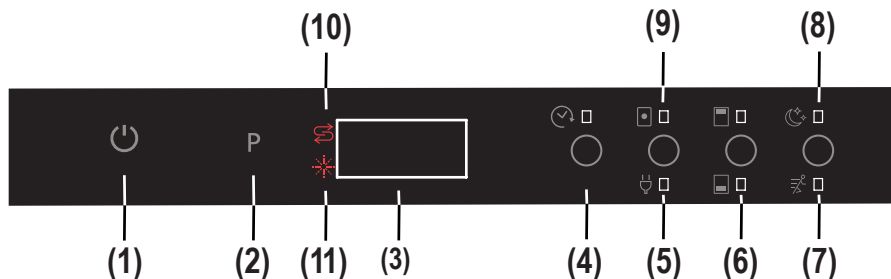

Skru på maskinen

1- Berør På/av-tasten.

Når På/av-tasten (1) trykkes mens maskinen er på, vil to streker vises på programdisplayet.

2- Når du velger et program med programtasten (2), vises det valgte programmet (P1, P2, osv.) på programdisplayet, (P1 til P8) og varigheten av programmet vises skiftevis i 3 sek. for å vise program, og deretter 1 sek. for varighet.

3-"Om ønskelig, kan du velge tilleggsfunksjoner. (4-9)

4- Lukk døren. Programmet starter automatisk.

Merk: Hvis du bestemmer deg for å ikke starte maskinen etter at du har valgt program, trykker du på På/av-tasten (1). Maskinen vil være klar for den nye programvalget når du trykker På/av-tasten (1) på nytt. Velg det nye programmet ved å trykke på programtasten (2).

Programoppfølging

- Når døren åpnes etter at det valgte oppvaskprogrammet er fullført, vil varselsignalet opphøre og et "0"-tegn vises på displayet (3).

- Hvis døren åpnes under oppvasksyklusen, vil den gjenværende tiden av det valgte programmet vises på displayet (3).

- Maskinen lager fem varselsignaler når programmet er ferdig.

KAPITTEL-* : BLI KJENT MED MASKINEN DIN

Endre program

Du kan endre program mens en oppvask er påstartet.

1- Åpne døren og velg et nytt program ved å trykke på programtasten (2).

2- Når du har lukket døren, starter det nye programmet fra det tidspunktet der det forrige programmet ble avbrutt, men med de nye parametere (temperatur, sykluser) tilhørende det nye programmet.

Merk: Når du åpner døren på maskinen for å avbryte vaskeprogrammet før programslutt, må du først åpne døren forsiktig på gløtt, for å unngå vannsøl

Avbryte og tilbakestille et program

Du kan avbryte et program som pågår eller er i standby-modus.

1- Åpne maskindøren. Programmet som sist ble valgt, vises på displayet (3).

2- Trykk og hold programtasten (2) nede i 3 sekunder. Displayet (3) vil telle ned fra 3 til 1, før den viser "0:01" for å indikere at avbrytingen kan foretas.

3- Etter at døren er lukket, starter prosessen med vanntømming. Maskinen vil tømme vann i rundt 30 sekunder. Når programmet blir avbrutt, vil maskinen avgi 5 varselsignaler.

Merk: Når døren åpnes og stanser oppvaskprogrammet før det er slutt, må du først åpne døren forsiktig på gløtt, for å unngå vannsøl.

Bruk av maskinen

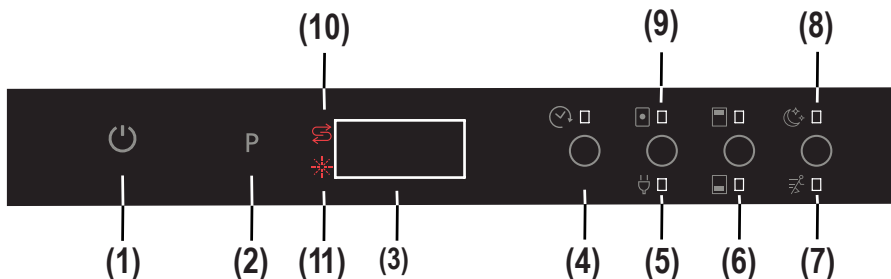

Skru av maskinen

Ved programslutt, skrur du av maskinen ved hjelp av På/av-tasten (1).

Merk: For å forbedre tørkeeffekten, etter at varselsignalet som indikerer programslutt stopper å lyde, kan du la maskindøren stå på gløtt for å fremskynde tørkingen, eller du kan velge et strømsparende alternativ før du starter et program for å fremskynde tørkeeffekten.

Merk: Hvis maskindøren åpnes under en oppvask eller et strøbrudd oppstår, vil maskinen starte programmet på nytt når døren lukkes eller strømmen kommer på igjen.

Oversikt over programmer og alternativer

Alternativ	Start forvalg	Halvfull maskin (modi).	Tablett	Ekstra hurtig	Ekstra stille
Forvask	X	X	X	-	-
Hurtig-vask 30'	X	X	X	-	-
Øko	X	X	X	X	X
Dobbeltvask	X	X	X	X	X
Super 50'	X	X	X	-	-
Hygiene	X	X	X	-	-
Auto (delikat)	X	X	X	-	-
Auto (intensiv)	X	X	X	-	-

"-" -funksjonen kan ikke velges "x" -funksjonen kan velges.

Alternativene Ekstra hurtig og Ekstra stille, kan ikke velges samtidig.

KAPITTEL-* : BLI KJENT MED MASKINEN DIN

Sammenligning av alternativer

Alternativer	Halvfull maskin	Tablett	Startforvalg	Ekstra hurtig	Ekstra stille	Strømsparing
Halvfull maskin	-	OK	OK	OK	OK	OK
Tablett	OK	-	OK	OK	OK	OK
Startforvalg	OK	OK	-	OK	OK	OK
Ekstra hurtig	OK	OK	OK	-	-	OK
Ekstra stille	OK	OK	OK	-	-	OK
Strømsparing	OK	OK	OK	OK	OK	-

Howdan endre fra ECO MODE" (Øko-modus) til "NORMAL MODE" (normal modus) for innvendig belysning:

- 1- Åpne døren til oppvaskmaskinen og trykk På/av-tasten. (1) (Hvis den er i AV-posisjon)
- 2- Trykk på berøringstastene "Tablett/Strømsparing" og "Startforvalg" (4) samtidig, og hold dem inne i 5 sekunder.
- 3- "IL0" vises på displayet (3) i 2 sekunder for å indikere at "Normal Mode" (normal modus) er valgt for innvendig belysning.
- 4- Etter at "Normal Mode" er valgt, vil den innvendige belysningen forbli PÅ så lenge maskinen er koblet til strømmettet og maskindøren er åpen.

Howdan endre fra "NORMAL MODE" (Normal modus) til "ECO MODE" (Øko-modus) for innvendig belysning:

- 1- Åpne døren til oppvaskmaskinen og trykk På/av-tasten. (1) (Hvis den er i AV-posisjon)
- 2- Trykk på berøringstastene "Tablett/Strømsparing" og "Startforvalg" (4) samtidig, og hold dem inne i 5 sekunder.
- 3- "IL1" vises på displayet (3) i 2 sekunder for å indikere at "Eco Mode" (Øko-modus) er valgt for innvendig belysning. Det innvendige lyset skrus seg også av og på igjen (blinker i et øyeblikk) for å bekrefte valget.
- 4- Etter at "Eco Mode" (Øko-modus) er valgt, vil det innvendige lyset forbli PÅ i 4 min. før det skrus seg av. Ved brukervensjon – f.eks. at berøringstastene trykkes – vil øko-modussyklusen starte fra begynnelsen (innvendig lys er PÅ i 4 min. og skrus seg deretter AV)

Merk: Fra fabrikk, er den innvendige belysningen innstilt til "IL1".

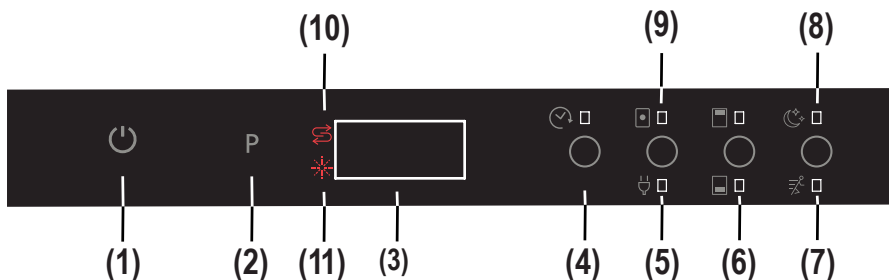

Innstilling av varselssignal

Volumet for varselssignalet kan justeres.

- 1- Trykk På/av-tasten". (1) (Hvis den er i AV-posisjon)
- 2- Trykk på tastene "Tablett/Strømsparing" (5) og "Ekstra hurtig/stille"(7,8) i 3 sekunder samtidig for å angi nivå.
- 3- Mens du trykker på tastene "Tablett/Strømsparing" (5) og "Ekstra hurtig/stille"(7,8) viser displayet tall som teller ned fra 3 til 1.

• Ved første volumjustering, vises "S03" på displayet på slutten av de 3 sekundene.

• Dersom dette ikke er første volumjustering, vil nivået som sist ble innstilt vises på displayet (fra "S00" til "S03") på slutten av de 5 sekundene.

Brukeren kan øke eller senke volumnivået ved å bruke berøringstastene "Tablett" og "Ekstra hurtig/stille" (7,8). Tegnene må være som følger;

- Øke varselssignalsvolumet

1) Trykk på berøringstasten "Ekstra hurtig/stille". (5)

2) Displayet (3) går fra å vise "S00" til "S03"

- Redusere varselssignalsvolumet

1) Trykk på tasten "Tablett/Strømsparing". (5)

2) Displayet (3) går fra å vise "S03" til "S00". "S00" indikerer at alle varselssignalet er skrudd av.

4- For å avslutte volumkontrollmodus, skrud du av maskinen.

Siste innstilte volumnivå er lagret i minnet.

Merk: Fra lydnivå "3" til "1", reduseres støynivået med inkremer avhengig av lydnivået.

AVHENDING AV EN GAMMEL OPPVASKMASKIN

Dette symbolet på produktet eller innpakningen betyr at produktet ikke skal behandles som alminnelig husholdningsavfall. I stedet bør det leveres til en egnet miljøstasjon for resirkulering av elektrisk og elektronisk utstyrsavfall. Du vil bidra til å unngå potensielle negative effekter på miljø og helse.

Gjenvinning av materialer bidrar til å bevare naturressurser. For mer utførlig informasjon vedr. gjenvinning av dette produktet, vennligst ta kontakt med en miljøstasjon i din kommune eller den butikken der du har kjøpt produktet.

Oppvaskmaskinen inneholder et biocidalt produkt i PP sumpfilteret for å hindre bakterievekst.
Aktivt stoff: sinkpyrition (CAS-nr: 13463-41-7)





Service & Support

Visit Our Website
sharphomeappliances.com

SHARP

Be Original.

52290633 R35