

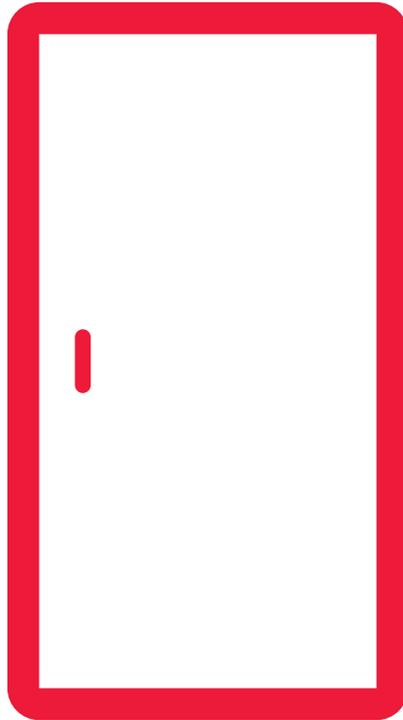

Fridge

- EN User Manual
- DE Bedienungsanleitung
- FR Guide d'utilisation
- NL Handleiding
- ES Manual de uso
- PT Manual de Instruções
- DK Brugsanvisning
- NO Bruksanvisning
- SE Instruktionsbok
- FI Käyttöohje
- EE Kasutusjuhend



Single Door

SJ-L2204M0X-EU

Contents

CHAPTER -1: GENERAL WARNINGS	2
CHAPTER -2: YOUR FRIDGE.....	5
CHAPTER -3: USING YOUR FRIDGE	5
CHAPTER -4: FOOD STORAGE GUIDANCE	6
CHAPTER -5: TROUBLESHOOTING	7
CHAPTER -6: TIPS FOR SAVING ENERGY	7

Your fridge conforms to current safety requirements. Inappropriate use can lead to personal injury and damage to property. To avoid the risk of damage read this manual carefully before using your fridge for the first time. It contains important safety information on the installation, safety, use and maintenance of your Fridge. Retain this manual for future use.

CHAPTER -1: GENERAL WARNINGS



WARNING: Keep the ventilation openings of the Fridge clear from obstruction.



WARNING: Do not use mechanical devices or other means to accelerate the defrosting process.



WARNING: Do not use other electrical appliances inside the Fridge.



WARNING: Do not damage the refrigerant circuit.

WARNING: To avoid personal injury or damage this appliance must be installed in accordance with the manufacturer instructions.



The small quantity of refrigerant used in this fridge is eco- friendly R600a (an isobutene) and is flammable and explosive if ignited in enclosed conditions.

- * While carrying and positioning the fridge, do not damage the cooler gas circuit.
- * Do not store any containers with flammable materials, such as spray cans or fire extinguisher refill cartridges in the vicinity of the fridge.
- * This appliance is intended to be used in household and similar applications such as;
 - staff kitchen areas in shops, offices and other working environments
 - farm houses and by clients in hotels, motels and other residential type environments
 - bed and breakfast type environments;
 - catering and similar non-retail applications
- * Your fridge requires a 220-240V, 50Hz mains supply. Do not use any other supply. Before connecting your fridge, ensure that the information on the data plate (voltage and connected load) matches the mains electricity supply. If in doubt, consult a qualified electrician)
- * This appliance can be used by children aged from 8 years and above and persons with reduced physical, sensory or mental capabilities or lack of experience and knowledge if they have been given supervision or instruction concerning use of the appliance in a safe way and understand the

CHAPTER -1: GENERAL WARNINGS

hazard involved. Children shall not play with the appliance. Cleaning and user maintenance, shall not be made by children without supervision.

- * A damaged power cord /plug can cause fire or give you an electric shock. When damaged it must be replaced, this should only be done by qualified personnel.
- * This appliance is not intended for use at altitudes exceeding 2000 m.

CHAPTER -1: SAFETY INSTRUCTIONS

Disposal

- All packaging and materials used are environmentally friendly and recyclable. Please dispose of any packaging in an environmentally friendly manner. Consult your local council for further details.
- When the appliance is to be scrapped, cut off the electrical supply cable and destroy the plug and cable. Disable the door catch in order to prevent children becoming trapped inside.
- A cut off plug inserted into a 16 amp socket is a serious safety (shock) hazard. Please ensure the cut off plug is disposed of safely.

Disposal of your old appliance



This symbol on the product or package implies that the product should not be treated as domestic waste. Instead, it should be delivered to applicable waste collection places recycling electrical and electronic equipment. Recycling materials will help natural resources be preserved. For more detailed information regarding recycling of this product, please contact local authority, domestic waste disposal service or the shop you have purchased the product from.

Please ask your local authority about the disposal of the WEEE for the reuse, recycle and recovery purposes.

Notes:

- Please read the instruction manual carefully before installing and using your appliance. We are not responsible for the damage occurred due to misuse.
- Follow all instructions on your appliance and instruction manual, and keep this manual in a safe place to resolve the problems that may occur in the future.
- This appliance is produced to be used in homes and it can only be used in domestic environments and for the specified purposes. It is not suitable for commercial or common use. Such use will cause the guarantee of the appliance to be cancelled and our company will not be responsible for the losses to be occurred.
- This appliance is produced to be used in houses and it is only suitable for cooling / storing foods. It is not suitable for commercial or common use and/or for storing substances except for food. Our company is not responsible for the losses to be occurred in the contrary case.



Safety warnings

- Do not connect your Fridge to the mains electricity supply using an extension lead.
- A damaged power cord / plug can cause fire or give you and electric shock. When damaged it must be replaced, this should only be done by qualified personnel.
- Never bend the power cord excessively.
- Never touch the power cord / plug with wet hands as this could cause a short circuit electric shock.

Installation Information

Before unpacking and manoeuvring your fridge please take some time to familiarise yourself with the following points.

- Position away from direct sunlight and away from any heat source such as a radiator.
- Your appliance should be at least 50 cm away from stoves, Gas ovens and heater cores, and should be at least 5 cm away from electrical ovens.
- Do not expose your fridge to moisture or rain.
- Your fridge should be positioned at least 20mm away from another freezer.
- Clearance of at least 150 mm is required at the top and back of your fridge. Do not place anything on top of your fridge.
- For safe operation it is important that your fridge is safe and balanced. The adjustable feet are used to level your fridge. Make sure that your appliance is level before placing any foodstuffs inside it.
- We recommend that you wipe all shelving and trays with a cloth soaked in warm water mixed with a teaspoon of bicarbonate of soda before use. After cleaning rinse with warm water and dry.
- Install using the plastic distance guides, which can be found at the rear of the appliance. Turn 90 degrees (as shown in the diagram). This will keep the condenser from touching the wall.
- Fridge should be placed against a wall with a free distance not exceeding 75 mm.

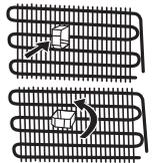

Before Using your Fridge



- Before setting up your fridge, check for any visible damage. Do not install or use your fridge if it is damaged.
- When using your fridge for the first time, keep it in an upright position for at least 3 hours before plugging into the mains. This will allow efficient operation and prevents damage to the compressor.
- You may notice a light odor when using your fridge for the first time. This is perfectly normal and will fade away as the fridge starts to cool.

CHAPTER -2: YOUR FRIDGE

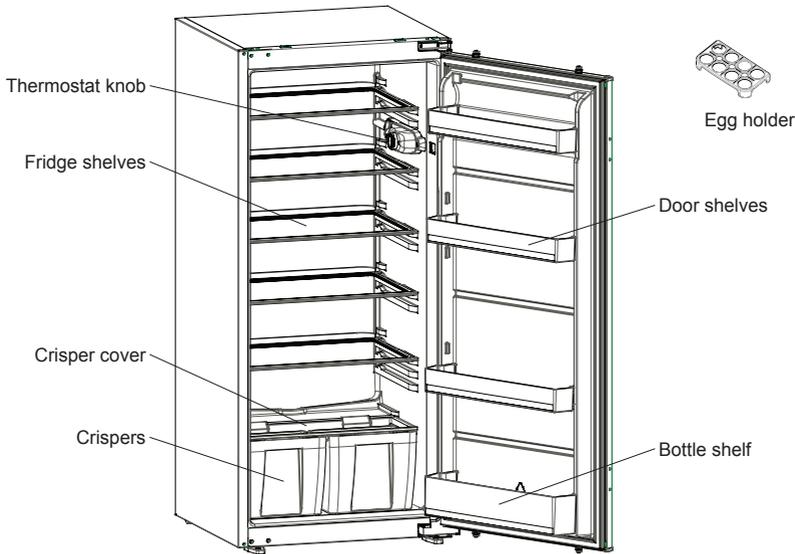

This figure has been drawn for information purposes to show the various parts and accessories in the appliance. Parts may vary according to the model of the appliance.

CHAPTER -3: USING YOUR FRIDGE

Thermostat setting

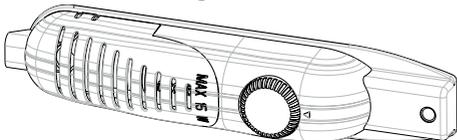

Thermostat automatically regulates the inside temperature of the refrigerator compartment. By rotating the knob from position « 1 » to « 5 », colder temperatures can be obtained.

• Larders (coolers) have not any freezer compartment but can cool below 5°C.

Important note: Do not try to rotate knob beyond 1 position it will stop your appliance.

- For short-term storage of food in the refrigerator compartment, you can set the knob between minimum and medium position.(1-3)
- For long-term storage of food in the refrigerator compartment, you can set knob to medium position.(3-4)
- Note that; the ambient temperature, temperature of the freshly stored food and how often the door is opened, affects the temperature in the refrigerator compartment. If required,change the temperature setting.

Warnings for temperature settings

- The ambient temperature, temperature of the freshly stored food and how often the door is opened, affects the temperature in the refrigerator compartment. If required,change the temperature setting.
- It is not recommended that you operate your fridge in environments colder than 10°C .
- The temperature setting should be set by taking into consideration how often the fridge door is opened and closed, how much food is stored in the fridge and the environment in which and the positioning of the appliance.
- We recommend that when first using the fridge it should be left running for 24 hours uninterrupted to ensure it is completely cooled. Do not open the fridge door, or put food inside for this period.
- Your fridge has a 5 minute built in delay function, designed to prevent damage to the compressor. When power is applied to your fridge, it will begin to operate normally after 5 minutes.
- Your fridge is designed to operate in the ambient temperature intervals stated in the standards, according to the climate class stated in the information label. It is not recommended that your fridge is operated in the environments which are out of the stated temperature intervals in terms of cooling efficiency.
- This appliance is designed for use at an ambient temperature within the 16°C - 32°C range.

Climate Class	Ambient Temperature °C
T	Between 16 and 43 (°C)
ST	Between 16 and 38 (°C)
N	Between 16 and 32 (°C)
SN	Between 10 and 32 (°C)

CHAPTER -3: USING YOUR FRIDGE

Temperature indicator

In order to help you better set your refrigerator, we have equipped it with a temperature indicator located in the coldest area.

To better store the food in your refrigerator, especially in the coldest area, make sure the message "OK" appears on the temperature indicator. If « OK » does not appear, this means temperature has not been set properly

It may be difficult to see the indicator, make sure it is properly lit. Each time the temperature setting device is changed, wait for the stabilisation of the temperature inside the appliance before proceeding, if necessary, with a new temperature setting. Please change the position of the temperature setting device progressively and wait at least 12 hours before starting a new check and potential change.

NOTE: Following repeated openings (or prolonged opening) of the door or after putting fresh food into the appliance, it is normal for the indication "OK" not to appear in the temperature setting indicator. If there is an abnormal build up of ice crystals of ice crystals (bottom wall of the appliance) on the refrigerator compartment, evaporator (overloaded appliance, high room temperature, frequent door openings), put the temperature setting device on a lower position until compressor off periods are obtained again.

Store food in the coldest area of the refrigerator.



Your foods will be better stored if you put them in the most appropriate cooling area. The coldest area is just above the crisper.

The following symbol indicates the coldest area of your refrigerator.

To be sure to have a low temperature in this area, make sure the shelf is located at the level of this symbol, as shown in the illustration.

The upper limit of the coldest area is indicated by the lower side of the sticker (head of the arrow). The coldest area upper shelf must be at the same level with the arrow head. The coldest area is below this level.

As these shelves are removable, make sure they are always at the same level with these zone limits described on the stickers, in order to guarantee temperatures in this area.

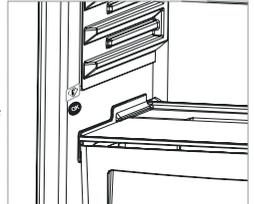

Cleaning

- **Before cleaning your fridge, turn your mains supply off and remove the plug from the socket.**
- Do not wash your fridge by pouring water on to it.
- Use a warm, soapy cloth or sponge to wipe the interior and exterior of your fridge.
- Carefully remove all shelves and drawers by sliding upwards or outwards and clean with soapy water. Do not wash in a washing machine or dishwasher.
- Do not use solvents, abrasive cleaners, glass cleaners or all purpose cleaning agents to clean your fridge. This may cause damage to the plastic surfaces and other components with the chemicals they contain.
- Clean the condenser at the back of your fridge at least once a year with a soft brush or vacuum cleaner.

Make sure that your fridge is unplugged while cleaning.

Defrosting

- Defrosting occurs automatically in the refrigerator during operation; water is collected by the evaporating tray and evaporates automatically.
- The evaporating tray and the defrost water drain hole should be cleaned periodically to prevent the water from collecting on the bottom of the refrigerator.

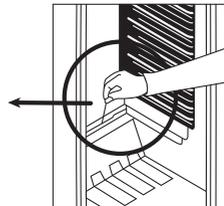
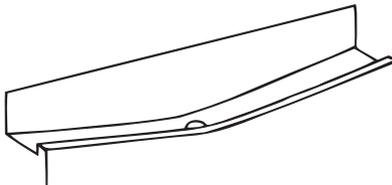

Replacing LED Lighting

If your fridge has LED lighting contact the Sharp help desk as this should be changed by authorized personnel only.

CHAPTER -4: FOOD STORAGE GUIDANCE

- To reduce frost build up never place liquids with unsealed containers in the fridge compartment.
- Allow warm or hot food to cool down before storing. This helps reduce power consumption.
- To avoid frost buildup ensure that nothing is stored touching the back wall.
- The coldest area of the refrigerator is at the bottom. We recommend to use this area to store food that will perish easily, such as fish, ready meals, baked goods or dairy products. The warmest area is the top shelf of the door. We recommend you store butter or cheese here.

CHAPTER -5: TROUBLESHOOTING

If your refrigerator is not working properly, it may be a minor problem, therefore check the following, before calling an electrician to save time and money.

What to do if your refrigerator does not operate ;

Check that ;

- There is no power,
- The general switch in your home is not disconnected ,
- The thermostat setting is on «*» position,
- The socket is not sufficient. To check this, plug in another appliance that you know which is working into the same socket.

What to do if your refrigerator performs poorly ;

Check that ;

- You have not overloaded the appliance ,
- The doors are closed perfectly ,
- There is no dust on the condenser ,
- There is enough place at the rear and side walls.

Your fridge freezer is too noisy.

The cooling gas which circulates in the refrigerator circuit may make a slight noise (bubbling sound) even when the compressor is not running. Do not worry this is quite normal. If these sounds are different check that ;

The appliance is well levelled ,

Nothing is touching the rear.

If there is water in the lower part of the refrigerator ;

Check that ;

The drain hole for defrost water is not clogged insert a space please (Use defrost drain plug to clean the drain hole)

Recommendations

- In instances of a power cut unplug the appliance. This prevents damage to the compressor. You should delay plugging in 5 – 10 minutes after you regain power supply. This will avoid damage to components.
- The cooling unit of your refrigerator is hidden in the rear wall. Therefore, water droplets or ice may occur on the rear surface of your fridge due to the operation of the compressor in specified intervals. This is normal. There is no need to perform a defrosting operation unless the ice is excessive.
- If you will not use your fridge for a long time (e.g. in summer holidays) unplug it. Clean your fridge according to chapter cleaning and leave the door open to prevent humidity and smell.
- If the problem persists after you have followed all the instructions above, please consult an authorised service provider.

CHAPTER -6: TIPS FOR SAVING ENERGY

1. Always allow foodstuffs to cool before storing in the appliance.
2. Thaw food in the fridge compartment, this helps save energy.

Inhalt

KAPITEL 1: ALLGEMEINE WARNHINWEISE.....	9
KAPITEL 2: IHR KÜHLSCHRANK.....	12
KAPITEL 3: NUTZUNG IHRES KÜHLSCHRANKS.....	12
KAPITEL 4: VERÄNDERUNG DES TÜRANSCHLAGS.....	14
KAPITEL 5: INFORMATIONEN ZUR FEHLERBEHEBUNG.....	14
KAPITEL 6: TIPPS ZUM STROMSPAREN.....	14

Ihr Kühlschrank entspricht den derzeit gültigen Sicherheitsvorschriften. Die nicht zweckgerechte Verwendung kann zu Körperverletzungen oder Schäden an Eigentum führen. Lesen Sie sich vor der ersten Verwendung Ihres Kühlschranks dieses Handbuch sorgfältig durch, um Schäden zu vermeiden. Es enthält wichtige Sicherheitsinformationen für die Aufstellung, Sicherheit, Verwendung und Wartung Ihres Kühlschranks. Heben Sie dieses Handbuch für spätere Fragen auf.

KAPITEL 1: ALLGEMEINE WARNHINWEISE



ACHTUNG! Halten Sie die Entlüftungsöffnungen des Kühlschranks frei von Hindernissen.



ACHTUNG! Verwenden Sie keinerlei mechanischen Geräte oder sonstige Hilfsmittel zum beschleunigen des Abtauprozesses.



ACHTUNG! Verwenden Sie keinerlei elektrische Geräte innerhalb des Kühlschranks.



ACHTUNG! Beschädigen Sie den Kältemittelkreislauf nicht.

ACHTUNG! Dieses Küchengerät muss gemäß den Herstelleranweisungen aufgestellt und angeschlossen werden, um Körperverletzungen oder Schäden am Gerät zu vermeiden.



In diesem Kühlschrank wird eine kleine Menge des umweltfreundlichen Kältemittels R600a (ein Isobuten) verwendet. Dieses ist unter geschlossenen Bedingungen brennbar und explosiv.

- * Beschädigen Sie beim Tragen und Aufstellen des Kühlschranks den Kältegaskreislauf nicht.
- * Lagern Sie in der Nähe des Kühlschranks keine Behälter mit brennbaren Materialien, wie Spraydosen oder Nachfüllkartuschen für Feuerlöscher.
- * Dieses Gerät ist für die Verwendung im Haushalt oder ähnlichen Zwecken vorgesehen, wie:
 - Mitarbeiterküchen in Geschäften, Büros oder anderen Arbeitsumgebungen
 - Landwirtschaftlichen Wohngebäuden und Zimmern in Hotels, Motels oder anderen Übernachtungsmöglichkeiten,
 - wie Bed&Breakfast
 - Catering oder ähnliche, nicht Einzelhandelsanwendungen.
- * Ihr Kühlschrank benötigt eine Spannungsversorgung mit 220-240V, 50Hz. Verwenden Sie keine andere Spannungsversorgung. Prüfen Sie, bevor Sie Ihren Kühlschrank anschließen, ob die Angaben auf dem Typenschild (Spannung und Anschlussleistung) mit Ihrer Stromversorgung übereinstimmen. Wenn Sie Zweifel haben, lassen Sie sich von einem ausgebildeten Elektriker

beraten.

- * Das Gerät darf von Kindern ab 8 Jahren und Menschen mit verringerten körperlichen, sensorischen oder mentalen Fähigkeiten oder Fehlen von Erfahrung und Wissen bedient werden, sofern Sie eine Einweisung oder Anweisungen zur sicheren Handhabung des Geräts erhalten haben und diese die damit verbundenen Gefahren kennen. Kinder dürfen nicht mit dem Gerät spielen. Die Reinigung und Anwenderwartung sollte von Kindern nicht ohne Aufsicht ausgeführt werden.
- * Ein beschädigtes Stromkabel / Stecker kann einen Brand oder einen Stromschlag auslösen. Wenn hier Beschädigungen vorliegen, muss der Schaden durch einen Elektriker ausgetauscht.
- * Dieses Gerät ist nicht für den Einsatz auf Höhen über 2000 m vorgesehen.

KAPITEL 1: Sicherheitshinweise

Entsorgung

- Die Verpackung sowie die verwendeten Stoffe sind umweltfreundlich und wieder verwertbar. Bitte entsorgen Sie Verpackungsmaterial stets umweltfreundlich. Weitere Informationen erhalten Sie bei Ihrer örtlichen Behörde.
- Wenn das Gerät entsorgt werden soll, schneiden Sie bitte alle Elektro- und Elektronikabkabel ab und machen den Stecker und das Kabel unbrauchbar. Deaktivieren Sie die Türverriegelung, um zu verhindern, dass Kinder im Kühlschrank eingeschlossen werden.
- Der in eine 16 Ampere Dose eingesteckte Netzfreischaltungsstecker stellt eine ernste Sicherheitsgefährdung oder Stromschlaggefahr dar. Bitte sorgen Sie dafür, dass dieser sicher entsorgt wird.

Entsorgung Ihres Altgeräts



Dieses Symbol auf dem Produkt oder der Verpackung besagt, dass das Produkt nicht als Hausmüll behandelt werden darf. Stattdessen muss es bei einem Entsorgungsunternehmen für die Sammlung von Elektro- und Elektronikschrott abgegeben werden. Die Wiederverwertung von Rohstoffen hilft, unsere natürlichen Ressourcen zu erhalten. Weitere Informationen über die Verwertung dieses Produkts erhalten Sie, wenn Sie sich mit Ihrer örtlichen Behörde, der Hausmüllabfuhr oder dem Geschäft in Verbindung setzen, bei dem Sie dieses Produkt erworben haben.

Bitte fragen Sie bei Ihrer örtlichen Behörde nach, wie Sie das WEEE für die Wiederverwendung, Wiederverwertung oder Entsorgung entsorgen können.

Hinweise:

- Lesen Sie, bevor Sie Ihr Gerät aufstellen und verwenden, sich bitte dieses Handbuch sorgfältig durch. Wir sind für Schäden, die sich aus der nicht zweckgerechten Verwendung ergeben können, nicht haftbar.
- Befolgen Sie alle auf Ihrem Gerät und in diesem Handbuch genannten Anweisungen und bewahren Sie dieses Handbuch an einem sicheren Ort auf, um in Zukunft evtl. auftretende Probleme beheben zu können.
- Dieses Haushaltsgerät ist für die Verwendung Zuhause hergestellt und kann nur im privaten Haushalt und für die zuvor genannten Zwecke verwendet werden. Es ist nicht für die kommerzielle oder allgemeine Verwendung geeignet. Eine derartige Verwendung führt zum Erlöschen der Gerätegarantie und unser Unternehmen ist für auftretenden Schäden nicht haftbar.
- Dieses Gerät ist für die Verwendung in privaten Haushalten und für die kühle Aufbewahrung von Lebensmitteln hergestellt. Es ist nicht für die kommerzielle oder allgemeine Verwendung und/oder die Lagerung anderer Produkte, außer Lebensmittel, geeignet. Unser Unternehmen ist nicht für Schäden haftbar, die sich aus einer nicht zweckgerechten Verwendung ergeben.



Sicherheitshinweise

- Verbinden Sie Ihren Kühlschrank nie über ein Verlängerungskabel mit der Stromversorgung.
- Ein beschädigtes Stromkabel/Stecker kann einen Brand oder einen Stromschlag auslösen. Wenn eines davon beschädigt ist, muss es durch einen Elektriker ausgetauscht werden.
- Ziehen Sie nicht übermäßig am Kabel oder verbiegen es.
- Berühren Sie das Stromkabel und den Stecker niemals mit nassen Händen, da dies zu einem elektrischen Schlag führen kann.

Informationen zur Aufstellung

Bevor Sie Ihren Kühlschrank auspacken und bewegen, nehmen Sie sich bitte etwas Zeit, sich mit den folgenden Punkten vertraut zu machen.

- Stellen Sie den Kühlschrank niemals an Orten auf, die direkte Sonneneinstrahlung haben oder die sich in der Nähe von Heizkörpern befinden.
- Ihr Gerät muss mindestens 50 cm von Öfen, Gasherden, Heizgeräten und mindestens 5 cm von Elektroherden entfernt aufgestellt werden.
- Setzen Sie Ihren Kühlschrank niemals Feuchtigkeit oder Regen aus.
- Sie sollten Ihren Kühlschrank mindestens 20 mm entfernt von einem anderen Kühlgerät aufstellen.
- Oberhalb und hinter dem Kühlschrank ist ein Abstand von mind. 150 mm erforderlich. Stellen oder legen Sie niemals etwas oben auf Ihrem Kühlschrank ab.
- Für den sicheren Betrieb ist es erforderlich, dass Ihr Kühlschrank sicher und in der Waage aufgestellt ist. Sie können Ihren Kühlschrank mit den verstellbaren Füßen nivellieren. Bevor Sie den Kühlschrank mit Lebensmitteln befüllen, müssen Sie prüfen, ob er in der Waage steht.
- Wir empfehlen Ihnen, dass Sie vor der Verwendung die Regale und Schalen mit einem Lappen, der in eine warme Wassermischung mit einem Teelöffel Natron abzuwischen. Spülen Sie nach dem Reinigen mit warmen Wasser nach und trocknen alles ab.
- Stellen Sie das Gerät mithilfe der Abstandsführungen aus Kunststoff auf, die Sie auf der Rückseite des Geräts finden. Drehen Sie es um 90 Grad (wie in der Abbildung gezeigt). Damit wird verhindert, dass der Kondensator die Wand berührt.
- Der Kühlschrank sollte mit einem lichten Abstand von nicht mehr als 75 mm von der Wand entfernt aufgestellt werden.

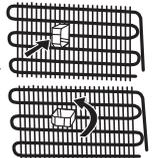

Vor der Verwendung Ihres Kühlschranks



- Prüfen Sie vor der Aufstellung Ihren Kühlschrank auf sichtbare Schäden. Wenn Ihr Kühlschrank beschädigt ist, stellen Sie ihn bitte nicht auf.
- Wenn Sie Ihren Kühlschrank zum ersten Mal benutzen, lassen Sie ihn für mindestens für 3 Stunden aufrecht stehen, bevor Sie ihn an den Strom anschließen. Damit wird der effiziente Betrieb gewährleistet und Schäden am Kompressor vermieden.
- Wenn Sie Ihren Kühlschrank zum ersten Mal benutzen, werden Sie einen leichten Geruch bemerken. Dies ist ganz normal und verschwindet wieder, wenn der Kühlschrank anfängt zu kühlen.

KAPITEL 2: IHR KÜHLSCHRANK

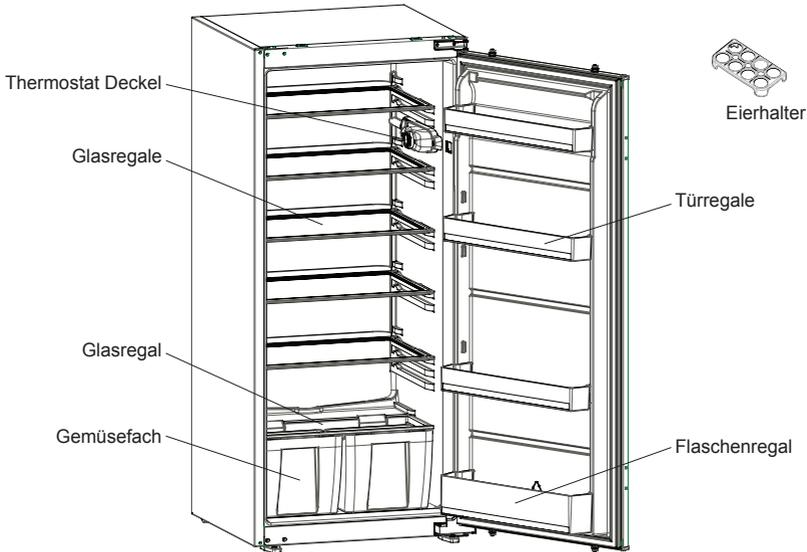

Diese Abbildung wurde für Informationszwecke gezeichnet, um die verschiedenen Bestandteil und das Zubehör im Kühlschrank zu zeigen.

Die Bestandteile können sich je nach Gerätemodell unterscheiden.

KAPITEL 3: NUTZUNG IHRES KÜHLSCHRANKS

Temperaturregelung

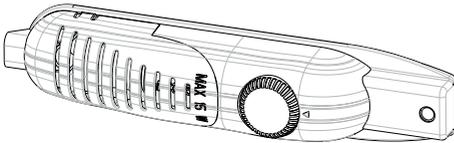

Wichtiger Hinweis: Versuchen Sie nicht, den Knopf über die Stellung 1 zu drehen. Es wird Ihr Gerät stoppen.

Kühlergeräte sind nicht zum Einfrieren von Lebensmitteln geeignet, erreichen jedoch eine Temperatur von weniger als 5 °C.

- Das Thermostat sorgt für die automatische Regulierung der Innentemperatur im Kühlbereich. Durch Drehen des Knopfes von Position 1 zu 5 hin können Sie tiefere Temperaturen erreichen.

- Wenn Sie Lebensmittel nur kurze Zeit im Kühlergut lagern möchten, können Sie den Thermostatknopf auf eine niedrige oder mittlere Position (1 bis 3) einstellen.
- Zur längeren Lagerung von Lebensmitteln stellen Sie den Thermostatknopf auf eine mittlere Position (3 bis 4) ein.

Warnungen bei der Temperatureinstellung

- Die Umgebungstemperatur, die Temperatur der neu eingefüllten Lebensmittel und wie oft die Tür geöffnet wird, beeinflussen die Temperatur im Kühlfach. Verändern Sie, wenn erforderlich, die Temperatureinstellung.
- Es ist nicht empfehlenswert, dass Sie den Kühlschrank bei einer Umgebungstemperatur von unter 10°C verwenden.
- Bei der Temperatureinstellung sollte man beachten, wie oft die Kühlschranktür geöffnet und geschlossen wird, wie viele Lebensmittel im Kühlschrank gelagert sind und auf die Umgebungstemperatur, in der das Gerät aufgestellt wurde.
- Wir empfehlen Ihnen, vor der ersten Verwendung des Kühlschranks diesen für 24 Stunden ununterbrochen laufen zu lassen, damit er vollständig gekühlt ist. Öffnen Sie während dieser Zeit nicht die Kühlschranktür oder legen Lebensmittel in den Kühlschrank.
- Ihr Kühlschrank hat eine fünfminütige Verzögerungsfunktion, die dazu gedacht ist, Schäden am Kompressor zu verhindern. Wenn der Kühlschrank mit Strom versorgt wird, beginnt er nach 5 Minuten wieder ordentlich zu laufen.
- Ihr Kühlschrank ist für die Verwendung innerhalb der auf dem Informationsetikett genannten Temperaturbereichsklassen ausgelegt. Es ist wegen der Kühlleistung nicht empfehlenswert, den Kühlschrank bei Außentemperaturen zu verwenden, die diese Temperaturbereiche überschreiten.

KAPITEL 3: NUTZUNG IHRES KÜHLSCHRANKS

- Dieses Gerät ist für die Verwendung in einem Umgebungstemperaturbereich von 16°C - 32°C vorgesehen.

Klimaklasse	Umgebungstemperatur °C
T	Zwischen 16 und 43 (°C)
ST	Zwischen 16 und 38 (°C)
N	Zwischen 16 und 32 (°C)
SN	Zwischen 10 und 32 (°C)

Temperaturanzeiger

Damit Sie die Betriebstemperatur Ihres Kühlschranks besser einstellen können, haben wir im kältesten Bereich einen Temperaturanzeiger angebracht.

Damit Sie insbesondere im kältesten Bereich Ihre Lebensmittel besser aufbewahren können, sehen Sie nach, ob auf dem Temperaturanzeiger die Meldung "OK" erscheint. Wenn « OK » nicht erscheint, bedeutet dies, dass die Temperatur nicht richtig eingestellt ist.

Es kann schwierig sein, die Anzeige zu sehen, daher sollten Sie dafür sorgen, dass diese richtig beleuchtet wird. Jedes Mal, wenn die Temperatureinstellung verändert wurde, sollten Sie warten, bis sich die Temperatur im Gerät stabilisiert hat. Danach können Sie weitere erforderliche Temperaturveränderungen vornehmen. Verändern Sie den Temperatureinstellungsschalter progressiv und warten mindestens 12 Stunden ab, bevor Sie die Temperatur erneut prüfen und möglicherweise verändern.

HINWEIS: Nach der wiederholten Öffnung (oder verlängerten Öffnung) der Tür oder nachdem Sie frische Lebensmittel in das Gerät gelegt haben, ist es normal, dass die "OK" Anzeige nicht in der Temperatureinstellungsanzeige erscheint. Wenn es eine ungewöhnliche Eisablagerung (Boden des Geräts) im Kühlschrankabteil oder dem Verdampfer gibt (überlastetes Gerät, hohe Raumtemperatur, häufiges Öffnen der Tür), stellen Sie den Temperatureinstellungsschalter in eine geringere Position, bis die normalen Kompressorlaufzeiten wieder erreicht sind.

Lagerung von Lebensmitteln im kältesten Bereich des Kühlschranks.

Ihre Lebensmittel werden besser aufbewahrt, wenn Sie sie in den geeigneten Kühlbereich legen. Der kälteste Bereich befindet sich genau über dem Gemüsefach.

Das folgende Symbol zeigt den kältesten Bereich Ihres Kühlschranks an. Um sicher zu gehen, dass Sie in diesem Bereich die geringste Temperatur haben, sorgen Sie dafür, dass das Regal, wie in der Abbildung gezeigt, auf der Höhe dieses Symbols angebracht ist.

Die obere Begrenzung des kältesten Bereichs wird durch die Unterseite des Aufklebers (Pfeilspitze) angegeben. Die obere Ablage des kältesten Bereichs muss sich auf der Höhe der Pfeilspitze befinden. Der kälteste Bereich befindet sich unterhalb.

Das diese Ablagen entfernt werden können, müssen Sie dafür sorgen, dass sich diese immer auf der gleichen Höhe wie die auf den Aufklebern genannten Zoneneinteilungen befinden, damit Sie die richtige Temperatur für diesen Bereich erhalten.

Reinigung

- **Schalten Sie vor der Reinigung des Kühlschranks diesen aus und ziehen den Netzstecker.**
- Waschen Sie den Kühlschrank nicht, indem Sie diesen mit Wasser übergießen.
- Verwenden Sie warmes Seifenwasser und einen Lappen oder Schwamm, um das Innere und Äußere Ihres Kühlschranks abzuwaschen.
- Entfernen Sie alle Ablagen und Schubladen, indem Sie diese anheben und dann nach außen ziehen. Spülen Sie diese nicht in der Waschmaschine oder einem Geschirrspüler.
- Verwenden Sie zum Reinigen Ihres Kühlschranks keine Lösungsmittel, aggressive Reinigungsmittel, Glasreiniger oder Allzweck-Reinigungsmittel. Diese können wegen den enthaltenen Chemikalien Schäden an den Kunststoffoberflächen oder weiteren Bauteilen verursachen.
- Reinigen Sie den Kondensator an der Rückseite Ihres Kühlschranks mindestens einmal im Jahr mit einer weichen Bürste oder einem Staubsauger.

Achten Sie darauf, dass während der Reinigung der Netzstecker gezogen ist.

Abtauen

- Der Kühlschrank taut während seines normalen Betriebs ab. Das Wasser wird in der Verdampferwanne gesammelt und verdampft automatisch.
- Die Verdampferwanne und die Abtauwasserablassöffnung sollten regelmäßig gereinigt werden, damit verhindert wird, dass sich auf dem Boden des Kühlschranks Wasser ansammelt.

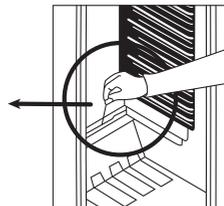
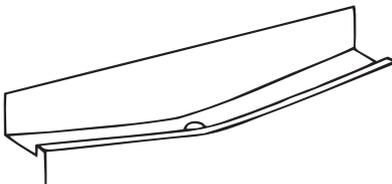

KAPITEL 3: NUTZUNG IHRES KÜHLSCHRANKS

Ersatz der LED Beleuchtung.

Wenn Ihr Kühlschrank eine LED Beleuchtung hat, setzen Sie sich bitte mit dem Sharp Kundendienst in Verbindung, da diese nur von autorisiertem Personal ausgetauscht werden darf.

KAPITEL 4: VERÄNDERUNG DES TÜRANSCHLAGS

- Stellen Sie niemals Flüssigkeiten in unverschlossenen Behältern in das Kühlabteil, um Eisbildung zu vermeiden.
- Lassen Sie warme Lebensmittel vor der Aufbewahrung abkühlen. Dies hilft, den Stromverbrauch zu senken.
- Um Eisbildung zu verhindern, sorgen Sie dafür, dass nichts die Rückwand berührt.
- Der kälteste Bereich des Kühlschranks befindet sich am Boden. Wir empfehlen, dass Sie diesen Bereich für die Aufbewahrung von leicht verderbliche Lebensmittel, wie Fisch, Fertiggerichte, Backwaren oder Milchprodukte, verwenden. Der wärmste Bereich ist das obere Türregal. Wir empfehlen, dass Sie hier Butter oder Käse aufbewahren.

KAPITEL 5: INFORMATIONEN ZUR FEHLERBEHEBUNG

Falls Ihr Kühlgerät nicht richtig arbeiten sollte, kann dies lediglich an einer Kleinigkeit liegen. Überprüfen Sie daher Folgendes, bevor Sie einen Fachmann zu Rate ziehen; so können Sie Zeit und Geld sparen.

Was kann ich tun, wenn das Gerät nicht arbeitet?

Überprüfen Sie Folgendes:

- Wird das Gerät mit Strom versorgt?
- Ist die Hauptsicherung ausgefallen?
- Ist das Thermostat auf die Position "*" eingestellt?
- Führt die Steckdose Strom? Zur Kontrolle schließen Sie ein anderes Gerät an die Steckdose an und überprüfen, ob dies funktioniert.

Das Gerät bringt nicht die erwartete Leistung.

Überprüfen Sie Folgendes:

- Haben Sie das Gerät überlastet?
- Sind die Türen richtig geschlossen?
- Ist der Kondensator verschmutzt?
- Haben Sie genug Platz an der Rückseite und an den Seiten frei gelassen?

Die Geräusche sind zu laut

- Strömungsgeräusche im Kältekreislauf sind nicht zu vermeiden. Wenn sich das Geräusch verändern sollte, prüfen Sie folgendes:
- Steht das Gerät fest auf dem Boden ?
- Werden nebenstehende Möbel oder Gegenstände von dem laufenden Kühlaggregat in Vibration gesetzt ?
- Vibrieren auf der Geräteoberfläche aufgestellte Gegenstände ?

Wasser befindet sich im unteren Teil des Kühlteils

Abflußrohr ist verstopft. Reinigen Sie das Abflußloch.

Empfehlungen

- Im Falle eines Stromausfalls ziehen Sie bitte den Gerätenetzstecker. Hierdurch werden Schäden am Kompressor verhindert. Sie sollten das Einstecken, nach dem die Stromversorgung wiederhergestellt ist, um 5-10 Minuten verzögern. Hierdurch werden Schäden an den Bauteilen verhindert.
- Die Kühleinheit Ihres Kühlschranks ist hinter der Rückwand verborgen. Daher können sich Wassertropfen oder Eis auf der Rückseite Ihres Kühlschranks wegen des Betriebs des Kompressors in festgelegte Intervallen bilden. Das ist normal. Der Kühlschrank muss, es sei denn, die Eisbildung ist massiv, nicht abgetaut werden.
- Wenn Sie den Kühlschrank für einen längeren Zeitraum nicht verwenden (z. B. während des Sommerurlaubs) sollten Sie ihn ausstecken. Reinigen Sie Ihren Kühlschrank wie im Kapitel "Reinigen" beschrieben und lassen die Tür offen, um die Entwicklung von Feuchtigkeit und Gerüchen zu verhindern.
- Wenn das Problem nach Befolgung aller obigen Anweisungen weiter besteht, setzen Sie sich bitte mit einem autorisierten Kundendienst in Verbindung.

KAPITEL 6: TIPPS ZUM STROMSPAREN

1. Lassen Sie Speisen, bevor Sie sie in den Kühlschrank stellen, immer abkühlen.
2. Tauen Sie Lebensmittel im Kühlschrankabteil auf, dies hilft, Strom zu sparen.

Sommaire

PARTIE -1: AVERTISSEMENTS GÉNÉRAUX	16
PARTIE -2: PARTIES ET PIÈCES DE VOTRE RÉFRIGÉRATEUR	19
PARTIE -3: UTILISATION DE L'APPAREIL	19
PARTIE -4: DISPOSITION DES ALIMENTS	21
PARTIE -5: AVANT D'APPELER LE SERVICE APRÈS-VENTE	21
PARTIE -6: ASTUCES D'ÉCONOMIE D'ÉNERGIE	21

Votre réfrigérateur est conforme aux exigences de sécurité actuelles. L'utilisation inappropriée peut conduire à des blessures corporelles et des dégâts propriété. Pour éviter le risque de dommages lire attentivement ce manuel avant d'utiliser votre réfrigérateur pour la première fois. Il contient informations de sécurité importantes sur l'installation, la sécurité, l'utilisation et l'entretien de votre réfrigérateur. Conservez ce manuel pour utilisation future.

PARTIE -1: AVERTISSEMENTS GÉNÉRAUX



AVERTISSEMENT : Veillez à ce que les orifices de ventilation de l'appareil ne soient pas obstrués.



AVERTISSEMENT : N'utilisez pas d'appareils mécaniques ou d'autres moyens en dehors de ceux recommandés par le fabricant pour accélérer le processus de dégivrage.



AVERTISSEMENT : Évitez d'utiliser des appareils électriques dans le compartiment réservé à la conservation des aliments. Seuls les appareils électriques recommandés par le fabricant font exception.



AVERTISSEMENT : N'endommagez pas le circuit réfrigérant.



AVERTISSEMENT : Pour éviter tout risque lié à l'instabilité de l'appareil, fixez le suivant les instructions prescrites.



Si votre appareil utilise le réfrigérant R600a (pour le savoir, reportez-vous à l'étiquette figurant en bas à gauche du compartiment réfrigérateur) vous devez faire attention pendant le transport et l'installation afin d'éviter d'endommager les pièces grâce auxquelles le refroidissement est possible à l'intérieur de l'appareil. Bien que le réfrigérant R600a soit un gaz naturel qui respecte l'environnement, il est explosif. En cas de fuite causée par la défaillance des pièces grâce auxquelles le refroidissement est possible, éloignez votre réfrigérateur des flammes nues et des sources de chaleur, puis ventilez la salle dans laquelle se trouve l'appareil pendant quelques minutes.

- * Pendant le déplacement et l'installation de votre réfrigérateur, évitez d'endommager le circuit du gaz de refroidissement.
- * Ne pas stocker dans cet appareil des substances explosives telles que des aérosols contenant des gaz propulseurs inflammables.
- * Cet appareil est conçu pour être utilisé à domicile et dans les endroits similaires tels que :
 - espaces cuisines se trouvant dans les magasins, bureaux et tout autre environnement de travail,
 - maisons de campagne et chambres d'hôtels, de motels et tout autre espace résidentiel,
 - -environnement familial.
- * Si la prise ne correspond pas à la fiche du réfrigérateur, elle doit être remplacée par le fabricant, son représentant ou toute autre personne qualifiée afin d'éviter un risque.
- * La sécurité électrique de cet appareil est assurée

PARTIE -1: AVERTISSEMENTS GÉNÉRAUX

- * uniquement lorsqu'il est relié à une installation électrique équipée d'une prise de terre en bon état, selon la norme en vigueur. En cas de doute, faire procéder à un contrôle soigné de l'installation par un technicien qualifié.
- * Cet appareil peut être utilisé par les enfants âgés de 8 ans et plus et les personnes ayant des capacités physiques, sensorielles ou mentales réduites ou par des personnes ne possédant pas l'expérience ou la connaissance requise à condition qu'ils soient formés sur les conditions d'utilisation saines et qu'ils comprennent les risques auxquels ils s'exposent. Les enfants doivent être surveillés afin de s'assurer qu'ils ne jouent pas avec cet appareil. Les opérations de nettoyage et d'entretien ne doivent pas être effectuées par les enfants sans surveillance.
- * En cas de dommage du câble d'alimentation, faites-le remplacer par le fabricant, son agent de service ou tout autre technicien qualifié afin d'écartier tout danger.
- * Cet appareil n'est pas prévu pour une utilisation à des altitudes supérieures à 2000 m.

PARTIE -1: AVERTISSEMENTS GÉNÉRAUX

Vieux réfrigérateurs et réfrigérateurs en panne

- Si votre ancien réfrigérateur est doté d'un système de verrouillage, détruisez-le avant de procéder à sa mise au rebut. Si vous ne le faites pas, les enfants peuvent s'enfermer et être ainsi victimes d'un accident.
- Les anciens réfrigérateurs et congélateurs contiennent un matériel d'isolation et un réfrigérant avec CFC. En conséquence, veillez à ne pas nuire à l'environnement lors de l'élimination de vos anciens appareils.



Ce logo apposé sur le produit signifie qu'il s'agit d'un appareil dont le traitement en tant que déchet rentre dans le cadre de la directive 2012/19/UE du 4 janvier 2012, relative aux déchets d'équipements électriques et électroniques (DEEE). La présence de substances dangereuses dans les équipements électriques et électroniques peut avoir des effets potentiels sur l'environnement et la santé humaine dans le cycle de retraitement de ce produit. Ainsi, lors de la fin de vie de cet appareil, celui-ci ne doit pas être éliminé avec les déchets municipaux non triés. En tant que consommateur final, votre rôle est primordial dans le cycle de réutilisation, de recyclage et les autres formes de valorisation de cet équipement électrique et électronique. Des systèmes de reprise et de collecte sont mis à votre disposition par les collectivités locales (déchetteries) et les distributeurs. Vous avez l'obligation d'utiliser les systèmes de collecte sélective mise à votre disposition.

Remarques importantes :

- Veuillez lire attentivement le manuel d'utilisation avant de procéder à l'installation et à l'utilisation de votre appareil. Notre responsabilité ne saurait être engagée en cas de dommages dus à une mauvaise utilisation du produit.
- Respectez toutes les consignes figurant sur votre appareil et dans le manuel d'utilisation fourni, puis conservez ce dernier en lieu sûr afin de résoudre les éventuels problèmes techniques susceptibles de se poser à l'avenir.
- Le présent appareil a été fabriqué pour les ménages et pour être utilisé uniquement par ceux-ci. Il ne convient donc pas à une utilisation commerciale ou communale. Une telle utilisation entraînera l'annulation de la garantie et notre entreprise ne saura être responsable des dommages encourus.
- Le présent appareil a été fabriqué pour être utilisé à domicile et convient uniquement au refroidissement et à la conservation des denrées. Il n'est donc adapté ni pour une utilisation commerciale, ni pour une utilisation communale, encore moins pour une conservation des substances différentes des denrées alimentaires. Notre entreprise n'est pas responsable des pertes qui surviendraient dans le cas contraire.



Consignes de sécurité

- Ne pas utiliser de multiples prises ou rallonges.
- Ne pas utiliser des prises endommagées ou usées par le temps.
- Ne pas tirer, de tordre ou d'endommager le cordon.
- Si votre câble d'alimentation est endommagé, faites-le remplacer par un service agréé pour éviter tout danger.
- Le présent appareil a été conçu pour être utilisé par des adultes. En conséquence, évitez de laisser les enfants s'en servir comme jouet, car ils peuvent par exemple utiliser la porte pour jouer à la balançoire.
- Évitez de brancher ou de débrancher l'appareil avec des mains mouillées au risque d'être victime d'une électrocution !
- Pour votre sécurité, ne placez pas des matières explosives ou inflammables dans votre réfrigérateur. Placez les boissons à forte concentration d'alcool verticalement dans le compartiment réfrigérateur et fermez bien le bouchon.
- Fixez les accessoires dans le réfrigérateur pendant le transport pour éviter de les endommager.

Installation et mise en marche de l'appareil

Avant de commencer à utiliser votre réfrigérateur, prêtez une attention particulière aux points suivants.

- La tension de fonctionnement de votre réfrigérateur est de 220-240 V à 50 Hz.
- ATTENTION ! Ne remplacez jamais une pièce électrique se trouvant dans le réfrigérateur. En cas de nécessité de remplacement, contactez le service agréé.
- **Nous ne sommes pas responsables des dommages dus à une utilisation de l'appareil sans mise à la terre.**
- Installez en pivotant d'un angle de 90° les entretoises en plastique comme l'illustre la figure pour éviter que le condenseur (la partie comportant les ailettes noires à l'arrière de l'appareil) ne touche le mur.
- Assurez-vous de l'avoir installé à 50 cm des sources de chaleur comme les réchauds, les fours, les plaques chauffantes, etc., et à 5 cm au moins des fours électriques.
- N'utilisez jamais votre appareil en plein air, ni ne le laissez sous la pluie.
- Lorsque votre réfrigérateur se trouve à proximité d'un congélateur, il doit avoir au moins 2 cm entre eux pour éviter que la surface externe ne soit humide.
- Prévoyez un espace d'au moins 150 mm au-dessus de votre appareil. Ne rien placer au-dessus de votre appareil.
- La base de l'appareil doit être stable et horizontal. Utilisez les pieds réglables situés à l'avant de l'appareil pour compenser les irrégularités du sol. Ceci doit être fait avant la disposition des aliments dans le réfrigérateur.
- Avant d'utiliser votre réfrigérateur, nettoyez toutes ses parties avec de l'eau chaude contenant une cuillerée de café de bicarbonate de sodium, puis rincez avec de l'eau propre et séchez. Remplacez toutes les pièces après le nettoyage.
- Ne posez pas de moquette, couverture, etc. qui pourraient empêcher la circulation d'air sous le réfrigérateur.

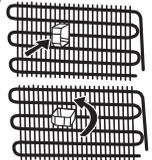

PARTIE -1: AVERTISSEMENTS GÉNÉRAUX

Avant d'utiliser votre réfrigérateur



- Si vous êtes sur le point de faire fonctionner votre réfrigérateur pour la première fois ou après l'avoir transporté, maintenez-le tout droit pendant 3 heures puis branchez-le pour un fonctionnement optimal. Si vous ne procédez pas ainsi, le compresseur peut être endommagé.
- Votre réfrigérateur peut dégager une certaine odeur lorsque vous le faites fonctionner pour la première fois; cette odeur disparaîtra avec le refroidissement de votre appareil.

PARTIE -2: PARTIES ET PIÈCES DE VOTRE RÉFRIGÉRATEUR

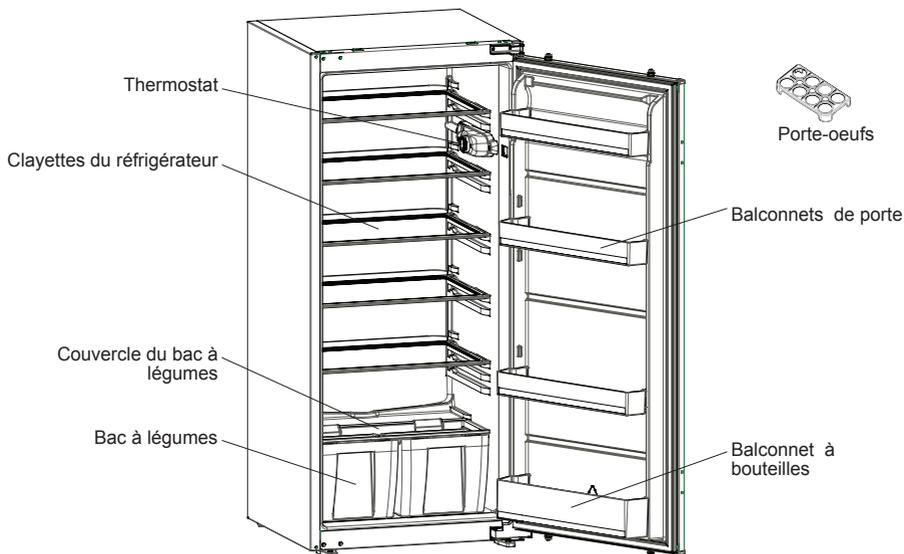

Le but de cette présentation est de vous communiquer des informations sur les différentes parties de votre appareil. Les parties peuvent varier selon le modèle de l'appareil.

PARTIE -3: UTILISATION DE L'APPAREIL

Réglage du thermostat

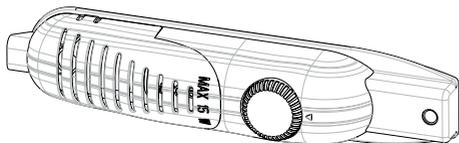

Ce réfrigérateur ne possède pas de compartiment freezer, mais peut atteindre une température inférieure à 5°C.

Le thermostat régule automatiquement la température interne du compartiment réfrigérateur. En tournant le bouton de la position « 1 » vers la position « 5 », vous pouvez obtenir des températures de plus en plus froides.

Remarque importante: Ne pas essayer de faire pivoter le bouton au-delà de la position 1 au risque d'entraîner l'arrêt de votre appareil.

- Pour la conservation de courte durée d'aliments dans le compartiment réfrigérateur, réglez le bouton du thermostat entre minimum et moyen. (1-3)
- Pour la conservation de longue durée d'aliments dans le compartiment réfrigérateur, réglez le bouton du thermostat sur moyen. (3-4)
- **Remarque;** la température ambiante, la température des aliments tout juste rangés et la fréquence d'ouverture de la porte affectent la température du compartiment réfrigérateur. Si nécessaire, changez le réglage du thermostat.

Avertissements relatifs aux réglages de température

- Vos réglages de température ne seront pas annulés en cas de panne de courant.
- Il n'est pas conseillé de faire fonctionner votre réfrigérateur dans un endroit où la température ambiante est inférieure à 10°C.
- Le réglage de la température doit être effectué en fonction de la fréquence d'ouverture de la porte, la quantité d'aliments conservée dans le réfrigérateur et la température ambiante où il se trouve.

PARTIE -3: UTILISATION DE L'APPAREIL

- De plus, lors de la mise en service, votre réfrigérateur peut fonctionner sans interruption pendant 24 heures en fonction de la température ambiante pour obtenir la bonne température de consigne. Evitez d'ouvrir la porte de votre réfrigérateur et d'y placer beaucoup d'aliments au cours de cette période.
- Une fonction de temporisation de démarrage ou de redémarrage de 5 minutes est appliquée dans votre réfrigérateur pour éviter que son compresseur ne soit endommagé à cause des débranchements et branchements que vous effectuez de temps à autre, et des coupures d'électricité. Votre réfrigérateur commencera à fonctionner normalement après 5 minutes.
- Votre réfrigérateur a été fabriqué pour fonctionner à des intervalles de température ambiante conformément à la classe climatique figurant sur la fiche signalétique située dans le compartiment réfrigérateur.
- Cet appareil est conçu pour être utilisé à une température ambiante comprise entre 16°C et 32°C.

Classe climatique	Température ambiante °C
T	16 à 43 (°C)
ST	16 à 38 (°C)
N	16 à 32 (°C)
SN	10 à 32 (°C)

Indicateur de température

Pour vous aider au bon réglage de votre appareil nous avons équipé votre réfrigérateur d'un indicateur de température, celui-ci étant placé dans la zone la plus froide.

Pour la bonne conservation des denrées dans votre réfrigérateur et notamment dans la zone la plus froide, veillez à ce que sur l'indicateur de température le logo "OK" apparaisse. Si "OK" n'apparaît pas, la température est mal réglée.

L'indication "OK" est visible lorsque la température est correctement réglée. La pastille noire devient alors verte foncée, laissant apparaître le "OK" en noir. Celui-ci est difficilement visible si l'indicateur de température est mal éclairé. La bonne lecture est facilitée s'il est correctement éclairé.

A chaque modification du dispositif de réglage de température, attendez la stabilisation de la température à l'intérieur de l'appareil avant de procéder si nécessaire, à un nouveau réglage. Ne modifiez la position du dispositif de réglage de température que progressivement et attendez au moins 12 heures avant de procéder à une nouvelle vérification et à une éventuelle modification.

NOTE: Après chargement de l'appareil de denrées fraîches ou après ouvertures répétées (ou ouverture prolongée) de la porte, il est normal que l'inscription "OK" n'apparaisse pas dans l'indicateur de réglage de température.

Emplacement des denrées

Zone la plus froide



Vous obtiendrez une meilleure conservation de vos aliments si vous les placez dans la zone de froid convenant le mieux à leur nature. La zone la plus froide se situe juste au-dessus de bac à légumes.

Le symbole ci-contre indique l'emplacement de la zone la plus froide de votre réfrigérateur.

La zone la plus froide (0°C à 4°C) du compartiment réfrigérateur est délimitée par l'autocollant collé sur le côté gauche de la paroi.

La limite supérieure de la zone la plus froide est indiquée par la base inférieure de l'autocollant (pointe de la flèche). La clayette supérieure de la zone la plus froide doit être au même niveau que la pointe de la flèche. La zone la plus froide se situera donc en dessous de cette clayette. Les clayettes étant amovibles, veillez à ce que la clayette inférieure soit toujours au même niveau que la limite de zone décrite sur l'autocollant, afin de garantir la température dans cette zone (0° à 4°C).



Nettoyage

- Débranchez l'appareil de la prise de courant avant le nettoyage.
- Ne nettoyez pas l'appareil en y versant de l'eau.
- Vous pouvez nettoyer l'intérieur et l'extérieur de votre appareil périodiquement à l'aide d'une solution de bicarbonate de soude et de l'eau savonneuse tiède.
- Nettoyez les accessoires séparément avec de l'eau et du savon. Ne les lavez pas à la machine à laver ou au lave-vaisselle.
- N'utilisez jamais des produits inflammables, explosifs, ou corrosifs comme le diluant, le gaz, ou l'acide.
- Le condenseur (la pièce à ailettes noire se trouvant à l'arrière) doit être nettoyée à l'aide d'un aspirateur ou d'une brosse au moins une fois par an. Ceci permettra à votre appareil de fonctionner plus efficacement et vous permettra d'économiser de l'énergie.

Nettoyage du bac d'évaporation

Votre réfrigérateur se dégivre automatiquement. L'eau produite par le dégivrage coule vers le bac d'évaporation en passant par le point de collecte d'eau, et s'évapore.

Dégivrage

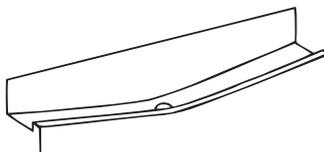

Le dégivrage s'effectue automatiquement lorsque l'appareil est en fonctionnement. L'eau de dégivrage est recueillie dans le bac d'évaporation et s'évapore automatiquement. Le plateau d'évaporation et l'orifice d'évacuation de l'eau de dégivrage doivent être nettoyés régulièrement avec la tige de nettoyage du conduit de dégivrage pour éviter que l'eau ne s'accumule dans le bas du réfrigérateur.

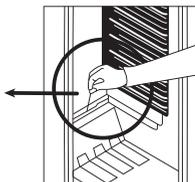

PARTIE -3: UTILISATION DE L'APPAREIL

Remplacez les LED utilisés pour l'éclairage

Pour remplacer les LED utilisées pour l'éclairage, contactez un service agréé.

PARTIE -4: DISPOSITION DES ALIMENTS

- Pour empêcher l'humidité et les odeurs, mettre les aliments dans des récipients fermés.
- Ne jamais placer des aliments chauds dans le réfrigérateur. Les aliments chauds doivent d'abord refroidir à température ambiante et placés dans le réfrigérateur de manière à permettre une circulation d'air convenable.
- Faire bien attention que les paquets ou les récipients ne touchent pas la paroi du fond pour éviter que le givre ne se forme et que les emballages s'y collent. Ne pas ouvrir trop souvent la porte du réfrigérateur.
- Disposez les denrées facilement périssables, telles que la viande, le poisson et les produits laitiers dans la partie inférieure du réfrigérateur. Cette partie est la plus froide et assurera les meilleures conditions de conservation. Les fruits et les légumes peuvent être placés dans le bac à légumes sans être emballés.

PARTIE -5: AVANT D'APPELER LE SERVICE APRÈS-VENTE

Si le réfrigérateur ne fonctionne pas correctement, il est possible qu'il y ait un léger défaut. Il est donc recommandé avant d'appeler le SAV d'effectuer les contrôles suivant :

Votre réfrigérateur ne fonctionne pas

Vérifiez :

- qu'il n'est pas débranché,
- que le disjoncteur de votre habitation est bien enclenché,
- que la prise secteur fonctionne. Pour ce faire, branchez un autre appareil sur la même prise.

Votre réfrigérateur ne fonctionne pas de façon optimale

Vérifiez :

- que vous ne l'avez pas surchargé,
- que la porte est bien fermée,
- que le condenseur n'est pas couvert de poussière,
- que l'espace laissé derrière et sur les côtés de l'appareil est suffisant.

Si le réfrigérateur est bruyant ;

Le gaz réfrigérant qui circule dans le réfrigérateur crée un bruit léger, même si le compresseur n'est pas en marche. C'est tout à fait normal. Si ces bruits sont différents ;

- la surface où l'on a installé le réfrigérateur peut ne pas être assez plane ,
- il peut y avoir quelque chose qui touche ,
- ce qui se trouve dans le réfrigérateur peut remuer .

Si de l'eau se trouve dans la partie inférieure du réfrigérateur ;

- Le trou pour l'évacuation de l'eau peut-être bouché.

REMARQUES IMPORTANTES :

- Après les interruptions soudaines d'électricité ou après avoir débranché l'appareil, la protection thermique coupe temporairement l'alimentation du compresseur parce que le gaz contenu dans le système de refroidissement n'est pas encore stabilisé. Votre réfrigérateur commencera à fonctionner après 4 à 5 minutes. Vous n'avez donc pas à vous inquiéter.
- Débranchez votre réfrigérateur si vous ne comptez pas l'utiliser pendant longtemps (pendant les vacances d'été par exemple). Après dégivrage, nettoyez votre réfrigérateur et laissez la porte ouverte pour éviter l'humidité et les odeurs.
- Si vous respectez toutes les consignes ci-dessus et que le problème persiste quand-même, veuillez contacter votre service agréé le plus proche.
- L'appareil que vous venez d'acquérir a été fabriqué pour être utilisé dans un cadre domestique et ne peut servir qu'à cette fin. Il ne convient donc pas à une utilisation commerciale ou commune. Si le consommateur utilise l'appareil d'une manière qui n'est pas conforme à ces caractéristiques, nous soulignons que le constructeur et le distributeur ne seront pas responsables pour toute réparation et panne pendant la période de garantie.

PARTIE -6: ASTUCES D'ÉCONOMIE D'ÉNERGIE

1. Laissez toujours vos aliments refroidir avant de les stocker dans l'appareil
2. Décongelez les aliments dans les compartiments réfrigérateur, ceci aide à économiser de l'énergie.

Si vous avez besoin d'assistance, contactez la HOTLINE CONSOMMATEUR ou le service après-vente pour des informations complémentaires au numéro suivant :

HOTLINE CONSOMMATEUR

Tarifcation banalisée

0 809 10 15 15 Service gratuit
+ prix appel

Ouvert du lundi au vendredi de 9h00 à 18h30
Et le samedi de 9h00 à 17h30

Inhoud

HOOFDSTUK-1: ALGEMENE WAARSCHUWINGEN	24
HOOFDSTUK -2: UW KOELKAST.....	27
HOOFDSTUK -3: GEBRUIK VAN UW KOELKAST.....	27
HOOFDSTUK -4: RICHTLIJNEN BEWARING ETENSWAREN	29
HOOFDSTUK -5: PROBLEEMOPLOSSING.....	29
HOOFDSTUK -6: TIPS VOOR ENERGIEBESPARING	29

Uw koelkast voldoet aan huidige veiligheidsvereisten. Incorrect gebruik kan leiden tot lichamelijk letsel of materiële schade. Of de kans op schade te vermijden lees deze handleiding aandachtig door voor eerste gebruik van uw koelkast. Deze bevat belangrijke veiligheidsinformatie voor installatie, veiligheid, gebruik en onderhoud van uw koelkast. Bewaar de handleiding voor toekomstig gebruik.

HOOFDSTUK-1: ALGEMENE WAARSCHUWINGEN



WAARSCHUWING: Houdt de ventilatieopeningen van de koelkast vrij van obstakels.



WAARSCHUWING: Gebruik geen mechanische apparaten of andere middelen om het ontdooiproces te versnellen.



WAARSCHUWING: Gebruik geen andere elektrische apparaten in de koelkast.



WAARSCHUWING: Beschadig het koelcircuit niet.

WAARSCHUWING: Om lichamelijk letsel of materiële schade te voorkomen moet dit apparaat geïnstalleerd worden volgens de instructies van de fabrikant.



De kleine hoeveelheid koelmiddel gebruikt in deze koelkast is milieuvriendelijke R600a (een isobutaan) en is licht ontvlambaar en explosief wanneer aangestoken in gesloten omstandigheden.

- * Tijdens vervoer en plaatsing van de koel vriescombinatie, beschadig het gas-koelcircuit niet.
- * Bewaar geen houders met ontvlambare materialen zoals spuitbussen of vulpatronen voor brandblussers in nabijheid van de koelkast.
- * Dit apparaat is bedoeld voor huishoudelijk en gelijkwaardig gebruik zoals;
 - personeelskeukens in winkels, kantoren en andere werkomgevingen
 - boerderijen en door klanten in hotels, motels en andere woonomgevingen
 - bed and breakfast omgevingen;
 - catering en gelijkwaardige niet-retail toepassingen
- * Uw koelkast vereist een 220-240V, 50Hz stroomvoorziening. Gebruik geen andere stroomvoorziening. Alvorens uw koelkast aan te sluiten, zorg ervoor dat de informatie op het typeplaatje (voltage en verbonden last) overeenkomt met de stroomvoorziening. In geval van twijfel, neem contact op met een gekwalificeerde elektricien)
- * Dit apparaat kan gebruikt worden door kinderen ouder dan 8 jaar en personen met verminderde fysieke, zintuiglijke of mentale vermogens of gebrek aan ervaring en kennis

HOOFDSTUK-1: ALGEMENE WAARSCHUWINGEN

indien zij toezicht of instructie over veilig gebruik van het apparaat hebben ontvangen en de verbonden gevaren begrijpen. Kinderen mogen niet met het apparaat spelen. Schoonmaak en gebruiksonderhoud zal niet zonder toezicht door kinderen uitgevoerd worden.

- * Een beschadigde voedingskabel/stekker kan leiden tot brand of u een elektrische schok geven. Bij beschadiging moet deze vervangen worden, dit moet door gekwalificeerd personeel uitgevoerd worden.
- * Dit apparaat is niet bedoeld voor gebruik op hoogtes van boven de 2000 m.

HOOFDSTUK-1: VEILIGHEIDSINSTRUCTIES

Verwijdering

- Alle gebruikte verpakkingen en materialen zijn milieuvriendelijk en kunnen gerecycled worden. Verwijder verpakkingen op een milieuvriendelijke manier. Neem contact op met uw plaatselijke autoriteiten voor verder details.
- Bij verwijdering van het apparaat, knip de voedingskabel af en vernietig de stekker en kabel. Saboteer het deurslot zodat kinderen niet binnenin gevangen raken.
- Een afgeknipte stekker in een 16 amp. wandcontactdoos is een ernstige gevaar (schok) voor de veiligheid. Zorg ervoor dat de afgeknipte stekker veilig verwijderd wordt.

Verwijdering van uw oude apparaat



Het symbool op het product of verpakking betekent dat het product niet als huisvuil behandeld mag worden. In plaats hiervan, moet deze bij een toepasselijke afvalinzamelingsplaats aangeboden worden voor recycling van elektrische en elektronische apparaten. Recycling van materialen helpt het behoud van natuurlijke hulpbronnen. Voor uitgebreidere informatie over recycling van dit product, neem contact op met uw plaatselijke autoriteiten, huisvuil inzameldienst of de winkel waar u het product heeft aangeschaft. Vraag aan uw plaatselijke autoriteit over de verwijdering van de WEEE voor hergebruik, recycling en herwinningdoeleinden.

Opmerkingen:

- Lees de gebruikershandleiding aandachtig voor installatie en gebruik van uw apparaat. Wij zijn niet verantwoordelijk voor schade geleden door misbruik.
- Volg alle instructies op uw apparaat en in gebruikershandleiding op, en bewaar deze handleiding op een veilige plaats om eventuele problemen in de toekomst op te lossen.
- Dit apparaat is geproduceerd voor gebruik thuis en kan alleen worden gebruikt in huishoudelijke omgevingen en voor omschreven doeleinden. Het is niet geschikt voor commercieel of algemeen gebruik. Dergelijk gebruik zal leiden tot annulering van de garantie van het apparaat en ons bedrijf zal niet verantwoordelijk zijn voor geleden verliezen.
- Dit apparaat is geproduceerd voor huishoudelijk gebruik en is alleen geschikt voor koeling / opslag van etenswaren. Het is niet geschikt voor commercieel of algemeen gebruik en/of voor opslag van middelen anders dan etenswaren. Ons bedrijf is niet verantwoordelijk voor de verliezen opgelopen in het tegenovergestelde geval.



Veiligheidswaarschuwingen

- Verbind uw koelkast niet met de stroomvoorziening middels een verlengsnoer.
- Een beschadigde voedingskabel / stekker kan tot brand leiden of u een elektrische schok geven. Bij beschadiging moet deze vervangen worden, dit mag alleen uitgevoerd worden door gekwalificeerd personeel.
- De voedingskabel nooit excessief buigen.
- Raak de voedingskabel / stekker nooit met natte handen aan omdat dit kan leiden tot een elektrische schok door kortsluiting.

Installatie Informatie

Voor het uitpakken en verplaatsen van uw koelkast neem de tijd om u eigen te maken met de volgende punten.

- Plaats niet in direct zonlicht en op afstand van hitte bronnen zoals een radiator.
- Uw apparaat moet tenminste op een afstand staan van 50cm van fornuizen, gasovens en hitte elementen en op tenminste 5cm afstand van elektrische ovens.
- Stel uw koelkast niet bloot aan vocht of regen.
- Uw koelkast moet op tenminste 20mm afstand staan van een andere vriezer.
- Een open ruimte van tenminste 150mm is vereist boven en achter uw koelkast. Plaats geen objecten bovenop uw koelkast.
- Voor veilig gebruik is het belangrijk dat uw koelkast veilig en stabiel staat. De stelbare voeten worden gebruikt om uw koelkast waterpas te zetten. Zorg ervoor dat uw apparaat waterpas staat voordat u deze vult met etenswaren.
- Wij raden aan dat u alle schappen en lades afneemt met een doek gedompeld in warm water met een eetlepel bicarbonaat of soda voor gebruik. Na reiniging afspelen met warme water en afdrogen.
- Installeer gebruik makend van de plastic afstandhouders, te vinden op de achterkant van het apparaat. Draai 90 graden (zoals getoond op de afbeelding). Hierdoor raakt de koeler de muur niet.
- De koelkast moet geplaatst worden tegen een muur met een vrije ruimte niet groter dan 75 mm.

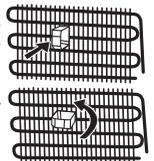

Voor gebruik van uw koelkast



- Voor installatie van uw koelkast, controleer op zichtbare schade. Installeer of gebruik uw koelkast niet wanneer deze beschadigd is.
- Bij eerst gebruik van uw koelkast, laat deze tenminste 3 uur rechtop staan voordat u de voedingskabel aansluit. Dit zorgt voor een efficiënte werking en voorkomt schade aan de compressor.
- U kunt een lichte geur opmerken wanneer u uw koelkast voor het eerste gebruikt. Dit is normaal en zal verdwijnen wanneer de koelkast begint te koelen.

HOOFDSTUK -2: UW KOELKAST

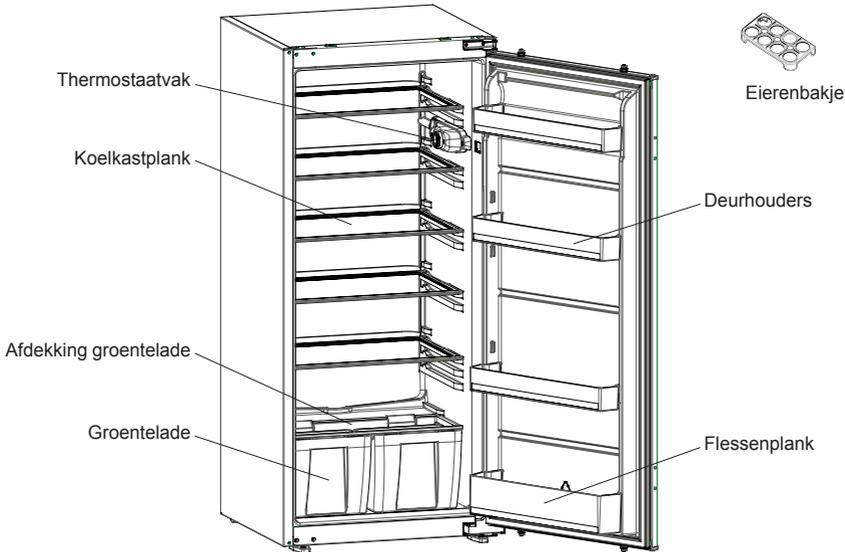

Deze afbeelding is getekend ter informatie om de verschillende delen en accessoires van het apparaat te tonen. Onderdelen kunnen verschillen afhankelijk van het model van het apparaat.

HOOFDSTUK -3: GEBRUIK VAN UW KOELKAST

Thermostaatinstelling

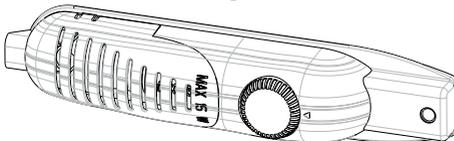

De thermostaat regelt automatisch de temperatuur binnenin de koelcompartimenten. Door de knoppositie te draaien van positie "1" naar "5", kunnen koudere temperaturen worden verkregen.

Belangrijke opmerking: Draai de knop niet voorbij stand 1 want dit zal uw toestel uitschakelen.

- Voor het bewaren gedurende een korte termijn van voedsel in het koelgedeelte, kunt u de knop instellen tussen de minimum en de medium positie. (1-3)
- Voor het bewaren gedurende een lange termijn van voedsel in het koelgedeelte, kunt u de knop instellen op de medium positie. (3-4)
- Merk op dat: de omgevingstemperatuur, de temperatuur van vers bewaard voedsel en de regelmaat waarmee de deur wordt geopend, de temperatuur in het koelgedeelte beïnvloeden. Wijzig de temperatuurstelling indien nodig.
- Provisiekasten (koelers) hebben geen vriesgedeelte, maar kunnen koelen onder 5°C.

Waarschuwing voor instellingen temperatuur

- De omgevingstemperatuur, temperatuur van net opgeslagen etenswaren en hoe vaak de deur geopend wordt, beïnvloeden de temperatuur in de koelkast. indien vereist, verander de temperatuurstelling.
- Het wordt niet aanbevolen de koelkast te gebruiken in omgevingen kouder dan 10°C.
- De temperatuurstelling moet worden gekozen rekening houdend met hoe vaak de deur geopend en gesloten wordt, de hoeveelheid opgeslagen etenswaren in de koelkast en de omgeving waarin en plaats waar het apparaat staat.
- Wij bevelen aan dat voor eerste gebruik van de koelkast deze gedurende 24 uur onafgebroken gebruikt wordt zodat deze geheel gekoeld is. Gedurende deze periode niet de deur van de koelkast openen of hier etenswaren in opslaan.
- Uw koelkast heeft een ingebouwde 5 minuten vertragingfunctie, ontworpen om schade aan de compressor te voorkomen. Wanneer u de koelkast op het stroom aansluit, zal deze normaal beginnen te werken na 5 minuten.
- Uw koelkast is ontworpen voor gebruik in omgevingstemperaturen tussen intervallen zoals omschreven in de standaarden, overeenkomstig de klimaatklasse getoond op het informatielabel. Het wordt niet aanbevolen de koelkast te gebruiken in omgevingen buiten de gegeven temperatuurintervallen wat betreft koefficiëntie.

HOOFDSTUK -3: GEBRUIK VAN UW KOELKAST

- Dit apparaat is ontworpen voor gebruik in een omgevingstemperatuur tussen de 16°C - 32°C.

Klimaatklasse	Omgevingstemperatuur °C
T	Tussen 16 en 43 (°C)
ST	Tussen 16 en 38 (°C)
N	Tussen 16 en 32 (°C)
SN	Tussen 10 en 32 (°C)

Temperatuur indicator

Om uw koelkast beter in te stellen, hebben wij deze voorzien van een temperatuur indicator geplaatst in het koudste gebied.

Om etenswaren beter te bewaren in uw koelkast, in het bijzonder in het koudste gedeelte, zorg er voor dat het bericht "OK" verschijnt op de temperatuur indicator. Indien "OK" niet verschijnt, betekend dit dat de temperatuur niet correct ingesteld is.

De indicator kan moeilijk afleesbaar zijn, zorg ervoor dat deze goed verlicht is. Elke keer dat de temperatuur instelling verandert wordt, wacht voordat de temperatuur gestabiliseerd is in het apparaat, indien nodig, u een nieuwe temperatuur instelt. Verander de stand van de temperatuur instelling in stappen en wacht tenminste 12 uur voordat u opnieuw controleert en een eventuele aanpassing maakt.

OPMERKING: Als gevolg van het herhaald (of langdurig) openen van de deur of het plaatsen van vers voedsel in het apparaat, is het normaal van de indicatie "OK" niet verschijnt op de temperatuur indicator. Indien er zich een abnormale opbouw van ijskristallen voor doet (onderste wand van het apparaat) in het gedeelte van de koelkast waar de verdampers zich bevindt (oververhit apparaat, hoge kamertemperatuur, frequente opening van deur), zet de instelling van de temperatuur op een lagere stand totdat de compressor weer in en uit schakelt.

Plaats etenswaren in het koudste gedeelte van de koelkast



Uw etenswaren worden beter bewaard wanneer u deze op het meest toepasselijke koelgebied plaatst. Het koudste gedeelte is net boven de crisper.

Het volgende symbool toont het koudste gedeelte van uw koelkast.

Om zeker te zijn van een lage temperatuur in dit gedeelte, zorg ervoor dat de plank ter hoogte van dit symbool is geplaatst, zoals getoond op de afbeelding.

de bovengrens van het koudste gedeelte wordt weergegeven door de onderzijde van de sticker (punt van de pijl). De bovenste plank van het koudste gedeelte moet op dezelfde hoogte geplaatst zijn als de punt van de pijl. Het koudste gedeelte is onder dit niveau.

Omdat deze planken verplaatsbaar zijn, zorg er voor dat deze altijd op het zelfde niveau geplaatst als de grenzen van dit gebied zoals omschreven op de sticker, om de temperaturen in dit gedeelte te garanderen.

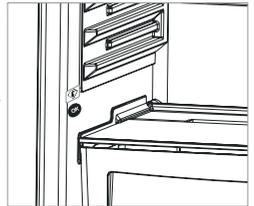

Reiniging

- **Alvorens uw koelkast schoon te maken, schakel de stroomvoorziening uit en verwijder de stekker uit het stopcontact.**
- Maak uw koelkast niet schoon door er water overheen te gieten.
- Gebruik een warme vochtige doek of spons met zeep om de binnenkant van uw koelkast af te nemen.
- Verwijder voorzichtig alle planken en lades door deze naar boven of naar buiten te schuiven en reinig met zeepwater. Niet reinigen in een wasmachine of vaatwasser.
- Gebruik geen oplosmiddelen, schurende reinigingsmiddelen, glasreiniger of allesreiniger om uw koelkast schoon te maken. Dit kan leiden tot beschadiging van de plastic oppervlakken en andere onderdelen door de chemicaliën die deze bevatten.
- Maak het koeler aan de achterkant van uw koelkast tenminste een keer per jaar schoon met een zachte borstel of stofzuiger.

Zorg ervoor dat uw koelkast niet op het stopcontact is aangesloten tijdens het schoonmaken.

Ontdooien

- Het ontdooien gebeurt automatisch tijdens gebruik van de koelkast; water wordt opgevangen door de verdampende en verdampst automatisch.
- De verdampende en de afvoer voor ontdooid water moeten van tijd tot tijd schoon gemaakt worden zodat water zich niet ophoopt onderin de koelkast.

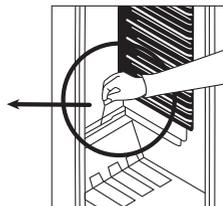
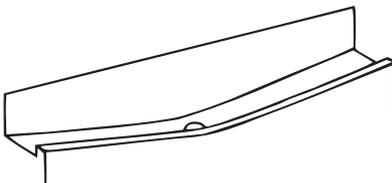

HOOFDSTUK -3: GEBRUIK VAN UW KOELKAST

Vervanging van LED verlichting

Indien uw koelkast LED verlichting heeft neem contact op met de SHARP help desk omdat deze vervangen moet worden door geautoriseerd personeel.

HOOFDSTUK -4: RICHTLIJNEN BEWARING ETENSWAREN

- Om opbouw van ijs tegen te tegen bewaar geen niet gesloten vloeistoffen in de koelkast.
- Laat warme of hete etenswaren afkoelen alvorens deze op te slaan. Dit verminderd het energiegebruik.
- Om opbouw van ijs te voorkomen zorg ervoor dat niets opgeslagen is dat contact maakt met de achterwand.
- Het koudste gedeelte van de koelkast is onderin. Wij bevelen aan dit gedeelte te gebruiken om etenswaren te bewaren die snel bederven, zoals vis, kant-en-klaar-maaltijden, gebakken etenswaren of melkproducten. Het warmste gedeelte is de bovenste houder van de deur. Wij bevelen aan hier boter of kaas te bewaren.

HOOFDSTUK -5: PROBLEEMOPLOSSING

Indien uw koelkast niet goed werkt, kan dit een klein probleem zijn, controleer daarom het volgende voor u belt naar een elektricien om tijd en geld te besparen.

Wat te doen indien de koelkast niet werkt;

Controleer of ;

- er geen stroom is,
- de algemene schakelaar in uw woning niet is losgekoppeld,
- de thermostaat op de "*" positie staat,
- het stopcontact niet volstaat. Controleer dit door een ander toestel waarvan u weet dat het werkt, in te pluggen.

Wat te doen indien de koelkast slecht werkt;

Controleer of ;

- u het toestel niet te vol hebt geladen,
- de deuren goed sluiten,
- er geen stof op de condensator zit,
- er voldoende ruimte aan de achter- en zijkanten is.

Als het apparaat veel lawaai maakt ;

Het koelgas dat in de koelkast circuleert produceert soms lawaai (borrelend geluid), ook wanneer de compressor niet actief is. U hoeft zich hierover geen zorgen te maken, dit is heel normaal. Als u een ander geluid hoort, controleer dan of:

- het apparaat horizontaal staat.
- het apparaat niet met iets contact maakt aan de achterzijde.
- objecten op het apparaat trillen.

Als er water aanwezig is in het onderste gedeelte van de koelkast ;

Controleer dan of ;

De afvoeropening voor het dooiwater niet verstopt is (gebruik de ontdooi-aftapplug om de afvoeropening te reinigen).

Aanbevelingen

- In het geval van een stroomstoring trek de stekker van het apparaat uit het stopcontact. Dit voorkomt schade aan de compressor. Wacht 5 - 10 minuten voordat u de stekker weer in het stopcontact steekt nadat de stroomstoring is verholpen. Dit voorkomt schade aan onderdelen.
- De koeleenheid van uw koelkast is verborgen in de achterwand. Hierdoor kunnen waterdruppels of ijs ontstaan op de achterkant van uw koelkast door werking van de compressor op specifieke intervallen. Dit is normaal. Het is niet nodig uw vriezer te ontdooien tenzij de opbouw van ijs overmatig is.
- Indien u de koelkast gedurende langere tijd niet gebruikt (bijv. zomervakantie) trek deze uit het stopcontact. Maak uw koelkast conform hoofdstuk 4 schoon en laat de deur open om vocht en geurtjes tegen te gaan.
- Indien het probleem volhoudt nadat u de instructies hierboven heeft opgevolgd, neem contact op met een geautoriseerde service verlener.

HOOFDSTUK -6: TIPS VOOR ENERGIEBESPARING

1. Laat etenswaren altijd afkoelen alvorens deze in het apparaat te plaatsen.
2. Ontdooi etenswaren in de koelkast, dit bespaart energie.

Índice

CAPÍTULO 1: ADVERTENCIAS GENERALES	31
CAPÍTULO 2: SU FRIGORÍFICO	34
CAPÍTULO 3: USO DEL FRIGORÍFICO	34
CAPÍTULO 4: GUÍA DE CONSERVACIÓN DE ALIMENTOS	36
CAPÍTULO 5: RESOLUCIÓN DE PROBLEMAS	36
CAPÍTULO 6: SUGERENCIAS PARA AHORRAR ENERGÍA	36

Su frigorífico cumple los requisitos de seguridad vigentes. Un uso incorrecto puede provocar lesiones personales y daños materiales. Para evitar el riesgo de sufrir daños, lea atentamente este manual antes de usar el frigorífico por primera vez. El manual contiene importante información de seguridad sobre la instalación, la seguridad, el uso y el mantenimiento del frigorífico. Guarde este manual para poder usarlo en el futuro.

CAPÍTULO 1: ADVERTENCIAS GENERALES



ADVERTENCIA: Mantenga las aberturas de ventilación del frigorífico libres de toda obstrucción.



ADVERTENCIA: No utilice dispositivos mecánicos u otros medios para acelerar el proceso de descongelación.



ADVERTENCIA: No utilice otros aparatos eléctricos dentro del frigorífico.



ADVERTENCIA: No dañe el circuito refrigerante.

ADVERTENCIA: Para evitar daños personales o materiales, este electrodoméstico debe instalarse de conformidad con las instrucciones del fabricante.



La pequeña cantidad de refrigerante utilizada en este frigorífico es R600a ecológico (un isobuteno), inflamable y explosivo si arde en un lugar cerrado.

- * Al transportar y colocar el frigorífico, no dañe el circuito de gas refrigerante.
- * No guarde recipientes de materiales inflamables, como aerosoles o cartuchos para rellenar extintores de incendios, cerca del frigorífico.
- * Este electrodoméstico tiene una finalidad doméstica y debe utilizarse con aplicaciones similares, como las siguientes:
 - cocinas de personal de tiendas, oficinas y otros entornos de trabajo;
 - granjas y clientes en hoteles, moteles y otros tipos de entornos residenciales;
 - entornos de tipo establecimientos de cama y desayuno;
 - catering y aplicaciones no comerciales similares.
- * El frigorífico requiere una alimentación de 220-240 V, 50 Hz. No debe utilizar ningún otro tipo de alimentación. Antes de conectar el frigorífico, asegúrese de que la información de la placa de identificación (tensión y carga conectada) coincida con el suministro eléctrico. Si tiene cualquier duda, consulte a un electricista cualificado.
- * Este electrodoméstico puede ser utilizado por niños a partir de 8 años y personas con capacidades físicas, sensoriales o mentales reducidas, o con falta de experiencia y conocimientos, si cuentan con supervisión o han recibido

CAPÍTULO 1: ADVERTENCIAS GENERALES

instrucciones sobre el uso del electrodoméstico de forma segura y entienden el riesgo que conlleva. Los niños no deben jugar con el electrodoméstico. La limpieza y el mantenimiento por parte del usuario no deben ser llevados a cabo por niños sin supervisión.

- * Un cable o enchufe dañado puede provocar un incendio o una descarga eléctrica. Si presentara daños, debe ser sustituido, pero únicamente por personal cualificado.
- * Este aparato no está previsto para usarse a altitudes superiores a los 2000 m.

CAPÍTULO 1: INSTRUCCIONES DE SEGURIDAD

Eliminación

- Todo el embalaje y los materiales utilizados son ecológicos y reciclables. Elimine el embalaje de forma respetuosa con el medio ambiente. Consulte al ayuntamiento para obtener más información al respecto.
- Cuando deba eliminar el electrodoméstico, corte el cable de alimentación y destruya el enchufe y el cable. Deshabilite el cierre de la puerta para evitar que los niños se queden atrapados en el interior.
- Un enchufe cortado e insertado en una toma de 16 amperios constituye un peligro grave para la seguridad (descarga). Asegúrese de que el enchufe cortado se elimine de forma segura.

Eliminación del electrodoméstico usado



Este símbolo en el producto o el embalaje indica que el producto no debe tratarse como residuo doméstico. Por el contrario, debe llevarse a un lugar de recogida de residuos en el que se reciclen equipos eléctricos y electrónicos. Los materiales de reciclaje ayudarán a conservar los recursos naturales. Para obtener información más detallada sobre el reciclaje de este producto, póngase en contacto con la autoridad local, el servicio doméstico de eliminación de residuos o la tienda en la que haya comprado el producto.

Pida información a su autoridad local sobre la eliminación de residuos de aparatos eléctricos y electrónicos con respecto a su reutilización, reciclaje y recuperación.

Notas:

- Lea atentamente el manual de instrucciones antes de instalar y usar el electrodoméstico. No nos hacemos responsables de los daños producidos debido a una utilización indebida.
- Siga todas las instrucciones del manual correspondiente a su electrodoméstico y guarde el manual en un lugar seguro para resolver los problemas que pudieran producirse en el futuro.
- Este electrodoméstico se ha fabricado para usarlo en hogares y únicamente se puede utilizar en entornos domésticos y con los fines indicados. No es adecuado para uso comercial o común. En caso de utilizarlo con esos fines, la garantía del electrodoméstico quedará cancelada y nuestra empresa no se hará responsable de las pérdidas que pudieran ocurrir.
- Este electrodoméstico se fabrica para utilizarlo en viviendas y únicamente es adecuado para refrigerar o almacenar alimentos. No es adecuado para uso comercial o común ni para almacenar sustancias, excepto alimentos. Nuestra empresa no se hace responsable de las pérdidas que pudieran ocurrir en caso contrario.



Advertencias de seguridad

- No conecte el frigorífico a la red eléctrica con un cable de extensión.
- Un cable o enchufe dañado puede provocar un incendio o una descarga eléctrica. Si presentara daños, debe ser sustituido, pero únicamente por personal cualificado.
- Nunca debe doblar el cable de alimentación de manera excesiva.
- Nunca debe tocar el cable o el enchufe con las manos mojadas, ya que podría sufrir una descarga eléctrica debido a un cortocircuito.

Información sobre la instalación

Antes de desembalar y manipular el frigorífico, dedique un tiempo a familiarizarse con los siguientes puntos.

- Coloque el congelador lejos de la luz directa del sol y de cualquier fuente de calor, como un radiador.
- El electrodoméstico debe situarse a 50 cm como mínimo de encimeras, hornos de gas y núcleos de calefactor, y debe situarse a 5 cm como mínimo de hornos eléctricos.
- No exponga el frigorífico a humedad o lluvia.
- El frigorífico debe colocarse a 20 mm como mínimo de otro congelador.
- Es necesario dejar un espacio mínimo de 150 mm en la parte superior y en la parte trasera del frigorífico. No coloque nada encima del frigorífico.
- Para que su funcionamiento sea seguro, es importante que el frigorífico sea seguro y esté equilibrado. Las patas ajustables se utilizan para nivelar el frigorífico. Asegúrese de que el electrodoméstico esté nivelado antes de introducir alimentos.
- Le recomendamos que limpie todos los estantes y bandejas con un trapo humedecido con agua tibia y una cucharadita de bicarbonato sódico antes de usar el congelador. Después de limpiar el congelador, enjuáguelo con agua tibia y séquelo.
- Realice la instalación con las guías de distancia de plástico, que se pueden encontrar en la parte trasera del electrodoméstico. Gírelas 90 grados (como se indica en el diagrama). Esto evitará que el condensador entre en contacto con la pared.
- El frigorífico debe colocarse contra una pared, a una distancia de separación máxima de 75 mm.

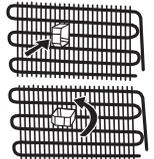

Antes de utilizar el frigorífico



- Antes de instalar el frigorífico, compruebe si presenta daños visibles. No debe instalar ni usar el frigorífico si está dañado.
- Cuando utilice el frigorífico por primera vez, manténgalo en posición horizontal durante al menos 3 horas antes de conectar la alimentación. Esto permitirá un funcionamiento eficiente y evitará daños en el compresor.
- Es posible que note un ligero olor cuando utilice su frigorífico por primera vez. Es algo perfectamente normal e irá desapareciendo a medida que el frigorífico se vaya enfriando.

CAPÍTULO 2: SU FRIGORÍFICO

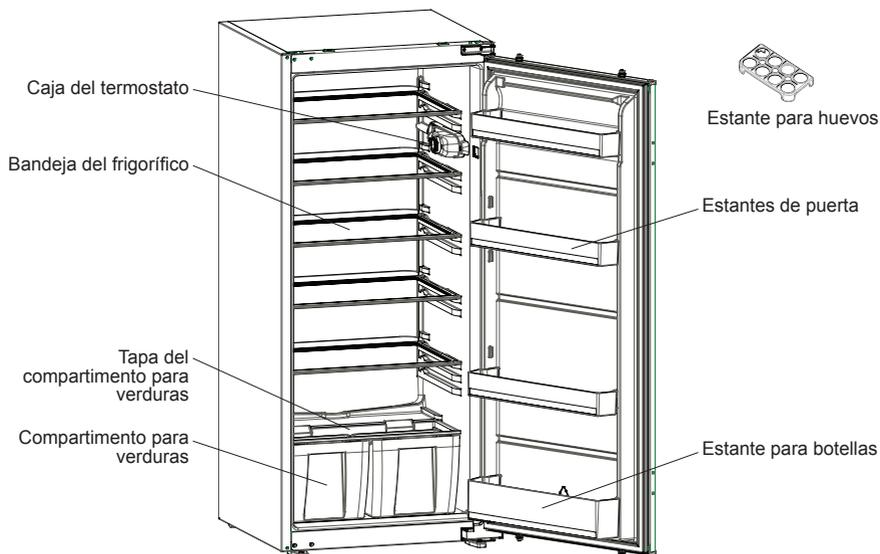

Esta figura se ha dibujado con fines informativos para mostrar los diversos accesorios y piezas del electrodoméstico. Las piezas pueden variar según el modelo del electrodoméstico.

CAPÍTULO 3: USO DEL FRIGORÍFICO

Ajuste del Termostato

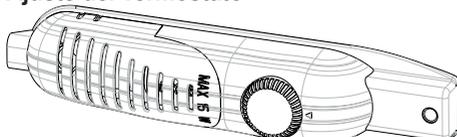

El termostato regula la temperatura interior del frigorífico de forma automática. Podrá bajar la temperatura de forma gradual girando el mando desde la posición "1" a la posición "5".

Los frigoríficos sencillos (o frigoríficos despensa) no poseen ningún compartimento congelador; sin embargo, pueden enfriar hasta por debajo de los 5°C.

Aviso Importante: No intente girar el mando más allá de la posición 1; de lo contrario, el aparato se apagará.

- Gire el mando del termostato entre la posición mínima (1) y la intermedia (3); las temperaturas entre estas posiciones permitirán guardar alimentos durante un periodo corto de tiempo.
- Si desea conservar alimentos en el frigorífico durante un periodo de tiempo más prolongado, gire el mando entre las posiciones intermedias (3) y (4).
- Tenga en cuenta que; la temperatura interior del frigorífico se ve afectada por la propia temperatura ambiente, por la temperatura de los alimentos que introduzca, y también por la frecuencia de apertura de la puerta. Ajuste la temperatura del termostato si fuera necesario.

Advertencias relativas a los ajustes de temperatura

- La temperatura ambiente, la temperatura de los alimentos recién guardados y la frecuencia de apertura de la puerta afectan a la temperatura del compartimento del frigorífico. En caso necesario, cambie el ajuste de temperatura.
- No se recomienda utilizar el frigorífico en entornos con una temperatura inferior a 10 °C.
- El valor de la temperatura debe ajustarse teniendo en cuenta la frecuencia con que se abre y cierra la puerta del frigorífico, la cantidad de alimentos guardados en el frigorífico y el entorno en el que está ubicado el electrodoméstico.
- Recomendamos que la primera vez que se use el frigorífico se deje en marcha durante 24 horas seguidas para garantizar que se haya enfriado completamente. No abra la puerta del frigorífico ni introduzca alimentos durante ese periodo.
- El frigorífico tiene una función de retardo incorporada de 5 minutos, diseñada para evitar daños en el compresor. Cuando el frigorífico se conecte a la red eléctrica, empezará a funcionar con normalidad en 5 minutos.
- El frigorífico se ha diseñado para funcionar en los intervalos de temperatura ambiente indicados en las normas, de acuerdo con la clase de clima indicado en la etiqueta de información. No se recomienda que el frigorífico se utilice en entornos que queden fuera de los intervalos de temperatura indicados en términos de eficiencia de refrigeración.
- Este electrodoméstico se ha diseñado para usarlo a temperatura ambiente en un intervalo de 16 °C a 32 °C.

Clase de clima	Temperatura ambiente °C
T	Entre 16 y 43 (°C)
ST	Entre 16 y 38 (°C)
N	Entre 16 y 32 (°C)
SN	Entre 10 y 32 (°C)

CAPÍTULO 3: USO DEL FRIGORÍFICO

Indicador de temperatura

Para facilitarle el ajuste del frigorífico, lo hemos equipado con un indicador de temperatura ubicado en la zona más fría.

Para conservar mejor los alimentos en el frigorífico, especialmente en la zona más fría, asegúrese de que aparezca el mensaje "OK" en el indicador de temperatura. Si no aparece "OK", esto significa que la temperatura no se ha ajustado correctamente.

Es posible que le resulte difícil ver el indicador; asegúrese de que esté iluminado correctamente. Cada vez que se cambie el dispositivo de ajuste de temperatura, espere a que se establezca la temperatura del interior del electrodoméstico antes de continuar, si es necesario, con un nuevo ajuste de la temperatura. Cambie la posición del dispositivo de ajuste de temperatura progresivamente y espere al menos 12 horas antes de iniciar una nueva comprobación y realizar un posible cambio.

NOTA: Tras abrir repetidamente la puerta (o mantenerla abierta durante mucho tiempo) o después de introducir alimentos frescos en el electrodoméstico, es normal que la indicación "OK" no aparezca en el indicador de ajuste de temperatura. Si se produjera una acumulación anómala de cristales de hielo (en la pared inferior del electrodoméstico) del compartimento del frigorífico, el evaporador (electrodoméstico sobrecargado, alta temperatura ambiente, aperturas frecuentes de la puerta), coloque el dispositivo de ajuste de temperatura en una posición más baja hasta que comiencen de nuevo los periodos de desactivación del compresor.

Guarde los alimentos en la zona más fría del frigorífico.



Los alimentos se conservarán mejor si los coloca en la zona de refrigeración más adecuada. La zona más fría se encuentra justo encima del cajón.

El símbolo siguiente indica la zona más fría del frigorífico.

Para asegurarse de que la temperatura de esta zona sea baja, asegúrese de que el estante se encuentre al nivel de este símbolo, como se indica en la ilustración.

El límite superior de la zona más fría se indica en el lado inferior del adhesivo (cabeza de la flecha). El estante superior de la zona más fría debe encontrarse al mismo nivel que la cabeza de la flecha. La zona más fría se encuentra por debajo de este nivel.

Como estos estantes pueden extraerse, asegúrese de que siempre se encuentren al mismo nivel que estos límites de zona descritos en los adhesivos, para garantizar las temperaturas de esta zona.



Limpieza

- **Antes de limpiar el frigorífico, desconecte la alimentación y extraiga el enchufe de la toma de corriente.**
- No limpie el frigorífico vertiendo agua encima.
- Use un trapo humedecido con agua tibia y jabón, o una esponja, para limpiar el interior y el exterior del frigorífico.
- Extraiga con cuidado todos los estantes y cajones, deslizándolos hacia arriba o hacia fuera, y límpielos con agua y jabón. No debe lavarlas en una lavadora o un lavavajillas.
- No utilice disolventes, limpiadores abrasivos, limpiacristales o agentes limpiadores multifuncionales para limpiar el frigorífico. Esto puede provocar daños en las superficies de plástico y otros componentes debido a las sustancias químicas que contienen.
- Limpie el condensador que se encuentra en la parte trasera del frigorífico al menos una vez al año, con un cepillo suave o una aspiradora.

Asegúrese de que el frigorífico esté desenchufado cuando lo limpie.

Descongelación

- La descongelación se produce automáticamente en el frigorífico durante su funcionamiento. El agua se recoge en la bandeja de evaporación y se evapora automáticamente.
- La bandeja de evaporación y el orificio de vaciado del agua de descongelación deben limpiarse periódicamente para evitar que el agua se acumule en la parte inferior del frigorífico.

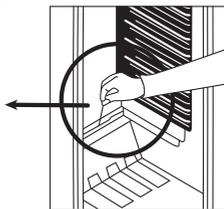
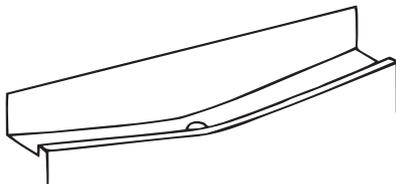

Sustitución de la iluminación LED

Si el frigorífico tiene iluminación LED, póngase en contacto con el servicio de asistencia de Sharp, ya que el cambio solo debe ser llevado a cabo por personal autorizado.

CAPÍTULO 4: GUÍA DE CONSERVACIÓN DE ALIMENTOS

- Para reducir la acumulación de escarcha, nunca debe colocar líquidos en recipientes no sellados en el compartimento del frigorífico.
- Los alimentos tibios o calientes deben enfriarse antes de guardarlos. Esto ayuda a reducir el consumo de energía.
- Para evitar que se acumule la escarcha, asegúrese de que no haya nada en contacto con la pared trasera.
- La zona más fría del frigorífico se encuentra en la parte inferior. Recomendamos que se use esta zona para guardar los alimentos más perecederos, como pescado, comidas preparadas, productos de panadería o productos lácteos. La zona más caliente es el estante superior de la puerta. Le recomendamos que guarde aquí la mantequilla o el queso.

CAPÍTULO 5: RESOLUCIÓN DE PROBLEMAS

Si el frigorífico no funciona correctamente, puede deberse a un problema menor. Por ello, y con el fin de ahorrar tiempo y dinero, le recomendamos que compruebe lo siguiente antes de contactar con el servicio técnico.

¿Qué hacer si el aparato no funciona?

Compruebe que ;

- Haya corriente eléctrica,
- El interruptor general de su hogar no esté apagado ,
- El termostato no esté en posición "+",
- El enchufe en el que está conectado el frigorífico sea el adecuado, y/o que esté en perfectas condiciones. Para ello, enchufe en la misma toma otro aparato que usted sepa que funciona correctamente.

¿Qué hacer si el frigorífico enfría poco?.

Compruebe que ;

- El frigorífico no esté demasiado lleno de comida ,
- Las puertas estén correctamente cerradas ,
- El condensador no esté sucio de polvo ,
- Haya suficiente espacio entre la parte trasera del aparato y la pared.

Si se produce ruido ;

El gas refrigerante que circula por el circuito del frigorífico puede producir un ligero ruido (un sonido burbujeante) incluso cuando el compresor no está funcionando. No debe preocuparse por eso, ya que es perfectamente normal. Si los ruidos fuesen diferentes, compruebe que ;

- El frigorífico está bien nivelado.
- No hay ningún producto en contacto con la parte trasera.
- Los elementos y accesorios del aparato no están vibrando.

Si encuentra agua en la parte inferior del frigorífico ;

Compruebe que ;

El sumidero por el que se extrae el agua descongelada no está obstruido. (Utilice el instrumento destinado al efecto para limpiar el agujero).

Recomendaciones

- Si se corta la electricidad, desenchufe el electrodoméstico; así evitará daños en el compresor. Debe esperar 5 o 10 minutos antes de volver a enchufarlo después de que se recupere la alimentación. Esto evitará daños en los componentes.
- La unidad de refrigeración del frigorífico está oculta en la pared trasera. Por lo tanto, pueden aparecer gotas de agua o hielo en la superficie trasera del frigorífico debido al funcionamiento del compresor en intervalos específicos. Esto es normal. No es necesario descongelar a menos que haya una cantidad excesiva de hielo.
- Si no va a utilizar el frigorífico durante un largo periodo (por ejemplo, durante las vacaciones de verano), desenchúfelo. Limpie el frigorífico de acuerdo con el capítulo dedicado a la limpieza y deje la puerta abierta para evitar humedad y olores.
- Si el problema continúa tras haber seguido todas las instrucciones mencionadas anteriormente, consulte a un proveedor de servicios autorizado.

CAPÍTULO 6: SUGERENCIAS PARA AHORRAR ENERGÍA

1. Siempre debe dejar que los alimentos se enfríen antes de guardarlos en el electrodoméstico.
2. Descongele los alimentos en el compartimento del frigorífico; esto le ayudará a ahorrar energía.

Conteúdos

CAPÍTULO -1: AVISOS GERAIS.....	38
CAPÍTULO -2: O SEU FRIGORÍFICO	41
CAPÍTULO -3: UTILIZAÇÃO DO FRIGORÍFICO	41
CAPÍTULO -4: GUIA DO ARMAZENAMENTO DE ALIMENTOS	43
CAPÍTULO -5: RESOLUÇÃO DE PROBLEMAS.....	43
CAPÍTULO -6: DICAS PARA POUPAR ENERGIA	43

O seu frigorífico está em conformidade com as atuais exigências de segurança. O uso inadequado pode levar a lesões pessoais e danos na propriedade. Para evitar o risco de danos, leia cuidadosamente este manual antes de usar o frigorífico pela primeira vez. Ele contém importantes informações de segurança sobre a instalação, segurança, uso e manutenção do seu frigorífico. Guarde este manual para uso futuro.

CAPÍTULO -1: AVISOS GERAIS



AVISO: Mantenha as aberturas de ventilação do frigorífico desobstruídas.



AVISO: Não use eletrodomésticos mecânicos ou outros meios para acelerar o processo de descongelação.



AVISO: Não use outros eletrodomésticos elétricos dentro do frigorífico.



AVISO: Não danifique o circuito de refrigeração.

AVISO: Para evitar lesões ou danos pessoais, este eletrodoméstico deve ser instalado de acordo com as instruções do produtor.



A pequena quantidade de refrigerante usada neste frigorífico é de R600a (um isobuteno) amigo do ambiente, que é inflamável e explosivo se for inflamado em condições fechadas.

- * Quando transportar e colocar o frigorífico, não danifique o circuito de gás refrigerador.
- * Não armazene nenhuns recipientes com materiais inflamáveis, tais como latas de spray ou cartuchos de recarga de extintores de incêndio nas proximidades do frigorífico.
- * Este eletrodoméstico foi projetado para ser usado em ambientes domésticos e aplicações semelhantes, tais como:
 - zonas de cozinha de pessoal em lojas, escritórios ou outros ambientes de trabalho
 - casas de campo e por clientes em hotéis, motéis e outro tipo de ambientes residenciais
 - bed and breakfast type environments;
 - catering e aplicações semelhantes não retalhistas
- * O seu frigorífico exige um fornecimento de energia de 220-240V, 50Hz. Não use nenhum outro tipo de fornecimento. Antes de ligar o seu frigorífico, verifique se a informação na placa de dados (voltagem e potência de ligação) corresponde ao fornecimento de energia. Em caso de dúvida, consulte um electricista qualificado.
- * Este eletrodoméstico pode ser usado por crianças

CAPÍTULO -1: AVISOS GERAIS

a partir dos 8 anos e pessoas com capacidades físicas, sensoriais ou mentais reduzidas, ou falta de experiência e conhecimentos, caso lhes seja dada supervisão ou instruções relativas ao uso do eletrodoméstico de um modo seguro e compreendam o risco envolvido. As crianças não devem brincar com o eletrodoméstico. A limpeza e a manutenção do utilizador não devem ser feitas por crianças sem supervisão.

- * Um cabo de alimentação/tomada danificado pode provocar um incêndio ou dar um choque elétrico. Quando danificado, deve ser substituído. Isto deve ser feito apenas por pessoal qualificado.
- * Este aparelho não se destina à utilização em altitudes superiores a 2000 m.

CAPÍTULO -1: INSTRUÇÕES DE SEGURANÇA

Eliminação

- Todas as embalagens e materiais usados são amigos do ambiente e recicláveis. Elimine todas as embalagens de maneira amigável ao ambiente. Consulte a sua câmara municipal para mais pormenores.
- Quando o eletrodoméstico for descartado, corte o cabo de alimentação elétrico e destrua a ficha e o cabo. Desabilite o fecho da porta para evitar que crianças fiquem presas lá dentro.
- Uma ficha cortada colocada numa tomada de 16 amp é um risco sério para a segurança (choque). Certifique-se de que a ficha cortada é eliminada de forma segura.

Eliminação do seu eletrodoméstico velho



Este símbolo no produto ou embalagem significa que o produto não deve ser tratado como lixo doméstico. Pelo contrário, deve ser entregue num posto de recolha de lixo com reciclagem de equipamento elétrico e eletrónico. Os materiais reciclados ajudam a preservar os recursos naturais. Para informação mais detalhada sobre a reciclagem deste produto, contacte as autoridades locais, o serviço de eliminação de lixo doméstico ou a loja onde comprou este produto.

Peça às suas autoridades locais informações sobre a eliminação de REEE para efeitos de reutilização, reciclagem e recuperação.

Notas:

- Por favor, leia o manual de instruções com cuidado antes de instalar e usar o eletrodoméstico. Não nos responsabilizamos por riscos ocorridos por o uso indevido.
- Siga todas as instruções do seu eletrodoméstico e o manual de instruções. Guarde este manual num local seguro para resolver problemas que possam ocorrer no futuro.
- Este eletrodoméstico foi produzido para ser usado em casas particulares e só pode ser usado em ambientes domésticos e para os efeitos especificados. Não é adequado para uso comercial ou comum. Tal uso terá como consequência o cancelamento da garantia e a nossa empresa não será responsável pelas perdas ocorridas.
- Este eletrodoméstico foi produzido para ser usado em casas particulares e é adequado apenas para arrefecer / armazenar alimentos. Não é adequado para uso comercial ou comum e/ou para armazenar substâncias, exceto alimentos. Caso contrário, a nossa empresa não será responsável por perdas que possam ocorrer.



Avisos de segurança

- Não ligue o seu frigorífico à tomada de eletricidade através de um cabo de extensão.
- Um cabo de alimentação/tomada danificado pode provocar um incêndio ou dar um choque elétrico. Quando danificado, deve ser substituído. Isto deve ser feito apenas por pessoal qualificado.
- Nunca dobre excessivamente o cabo de alimentação.
- Nunca toque no cabo de alimentação/ficha com as mãos molhadas, pois isto pode provocar um curto-circuito elétrico.

Informação de instalação

Antes de desembalar e manobrar o seu frigorífico, reserve algum tempo para se familiarizar com os seguintes pontos.

- Coloque longe de luz solar direta e de quaisquer fontes de calor, como um calorífero.
- O seu eletrodoméstico deve estar a pelo menos 50 cm de distância de fornos, fornos a gás e aquecedores, e deve estar a pelo menos 5 cm de distância de fornos elétricos.
- Não exponha o frigorífico a humidade ou chuva.
- O seu frigorífico deve ser colocado a pelo menos 20 mm de distância de outro congelador.
- É exigido um espaço vazio de pelo menos 150 mm por cima e atrás do seu frigorífico. Não coloque nada em cima do frigorífico.
- Para um funcionamento seguro, é importante que o seu frigorífico esteja seguro e equilibrado. Os pés ajustáveis são usados para nivelar o frigorífico. Certifique-se de que o seu eletrodoméstico está nivelado antes de colocar quaisquer alimentos dentro dele.
- Recomendamos que limpe todas as prateleiras e tabuleiros com um pano embebido em água quente misturada com uma colher de chá de bicarbonato de sódio antes de usar. Depois de limpar, enxague com água quente e seque.
- Instale usando as guias de distância de plástico, que se encontram na parte de trás do eletrodoméstico. Gire 90 graus (como indicado no diagrama) Isto evitará que o condensador toque na parede.
- O frigorífico deve ser colocado junto a uma parede com um espaço livre que não exceda 75 mm.

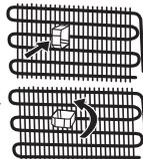

Antes de usar o seu frigorífico



- Antes de colocar o seu frigorífico, verifique se há danos visíveis. Não instale nem use o frigorífico se estiver danificado.
- Quando usar o frigorífico pela primeira vez, mantenha-o numa posição direita durante pelo menos 3 horas antes de ligar à tomada. Isto permitirá um funcionamento eficiente e evitará danos no compressor.
- Poderá notar um leve odor quando usar o frigorífico pela primeira vez. Isso é perfeitamente normal e desaparecerá assim que começar a ficar frio.

CAPÍTULO -2: O SEU FRIGORÍFICO

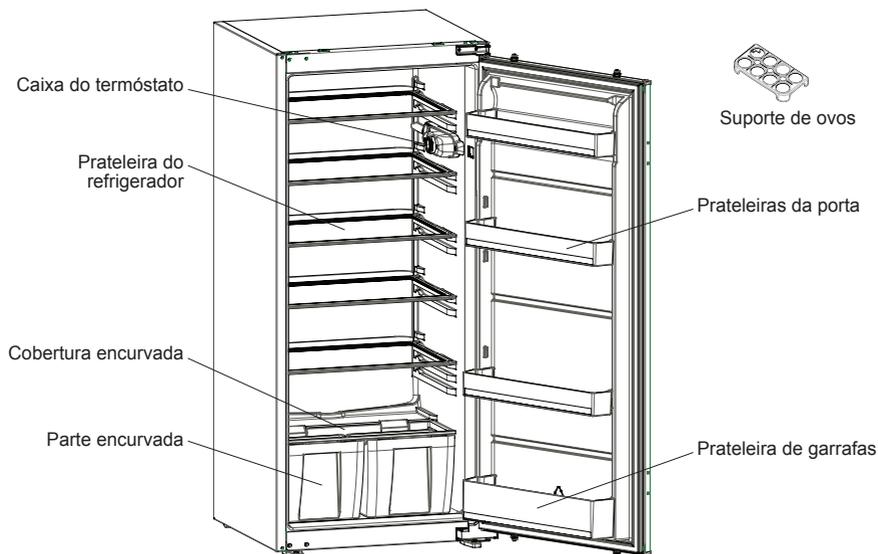

Este desenho foi feito para efeitos informativos, para apresentar as diferentes peças e acessórios do eletrodoméstico. As peças podem diferir de acordo com o modelo do eletrodoméstico.

CAPÍTULO -3: UTILIZAÇÃO DO FRIGORÍFICO

Ajuste do termóstato

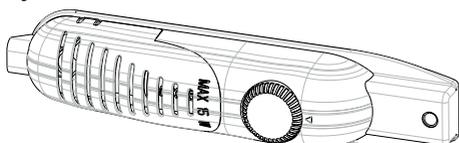

O termóstato regula automaticamente a temperatura interior do compartimento de refrigeração. Ao rodar o botão da posição "1" a "5", pode obter temperaturas mais frias.

Os frigoríficos (refrigeradores) não têm qualquer compartimento de congelação mas podem arrefecer abaixo de 5°C.

Nota importante: Não rodar o botão para além da posição 1, fará com que o aparelho pare de funcionar.

- Para a conservação a curto prazo dos alimentos no compartimento de refrigeração, pode ajustar o botão entre a posição mínima e média (1-3).
- Para a conservação a longo prazo dos alimentos no compartimento de refrigeração, pode ajustar o botão na posição média (3-4).

Nota; a temperatura ambiente, a temperatura dos alimentos acabados de serem armazenados e o número de vezes que a porta é aberta, afectam a temperatura no compartimento de refrigeração. Se necessário, mude o ajuste da temperatura.

Avisos para as definições de temperatura

- A temperatura ambiente, a temperatura dos alimentos recém-armazenados e a frequência com que a porta é aberta afetam a temperatura do compartimento do frigorífico. Se necessário, altere as definições de temperatura.
- Não é recomendado o funcionamento do frigorífico em ambientes com temperatura abaixo dos 10°C .
- As definições de temperatura devem ser selecionadas tendo em conta a frequência com que a porta do frigorífico é aberta e fechada, a quantidade de alimentos armazenados, o ambiente e a posição do eletrodoméstico.
- Recomendamos que quando usar o frigorífico pela primeira vez o deixe em funcionamento durante 24h ininterruptamente para se certificar que está completamente frio. Durante este período, não abra a porta do congelador, nem coloque alimentos no interior.
- O seu frigorífico tem uma função de atraso de 5 minutos incorporada, projetada para evitar danos no compressor. Quando o seu frigorífico for ligado à corrente, normalmente entrará em funcionamento ao fim de 5 minutos.
- O seu frigorífico foi projetado para funcionar em intervalos de temperatura ambiente indicados nos standards, segundo a classe climática indicada na etiqueta de informação. Não é recomendável que o frigorífico funcione em ambientes que se encontrem fora dos intervalos de temperatura indicados, em termos de eficiência de arrefecimento.

CAPÍTULO -3: UTILIZAÇÃO DO FRIGIRÍFICO

- Este eletrodoméstico destina-se a ser usado com uma temperatura ambiente dentro do alcance de 16°C - 32°C.

Classe climática	Temperatura ambiente °C
T	Entre 16 e 43 (°C)
ST	Entre 16 e 38 (°C)
N	Entre 16 e 32 (°C)
SN	Entre 10 e 32 (°C)

Indicador de temperatura

Para ajudá-lo a definir melhor o seu frigorífico, equipámo-lo com um indicador de temperatura localizado na zona mais fria.

Para melhor armazenar alimentos no frigorífico, especialmente na zona mais fria, certifique-se de que a mensagem "OK" aparece no indicador de temperatura. Se não aparecer « OK », isto significa que a temperatura não foi devidamente definida.

Pode ser difícil ver o indicador. Certifique-se de que está devidamente iluminado. De cada vez que a definição de temperatura for alterada, espere que a temperatura interior do eletrodoméstico estabilize antes de avançar, se necessário, com uma nova definição de temperatura. Mude a posição do dispositivo de definição de temperatura progressivamente e espere pelo menos 12 horas antes de voltar a verificar e fazer uma eventual alteração.

NOTA: Depois de repetidas aberturas da porta (ou abertura prolongada), ou antes de colocar alimentos frescos no eletrodoméstico, é normal que o indicador "OK" não apareça no indicador da definição de temperatura. Se houver uma concentração anormal de cristais de gelo (parede inferior do eletrodoméstico) no compartimento do frigorífico, evaporador (eletrodoméstico sobrecarregado, elevada temperatura da divisória, abertura frequente da porta), coloque o dispositivo de definição de temperatura numa posição mais baixa até os períodos do compressor voltarem a ser obtidos.

Armazene alimentos na zona mais fresca do frigorífico.



Os seus alimentos serão melhor armazenados se os colocar na zona mais fresca mais apropriada. A zona mais fresca é por cima da gaveta.

O seguinte símbolo indica a zona mais fresca do frigorífico.

Para se certificar que tem uma temperatura baixa nesta zona, certifique-se de que a prateleira está localizada ao nível deste símbolo, como

mostrado na ilustração.

O limite superior da zona mais fresca está indicado no lado inferior do autocolante (cabeça da seta). A prateleira superior da zona mais fresca deve estar ao mesmo nível que a cabeça da seta. A zona mais fresca é abaixo desse nível.

Como estas prateleiras são removíveis, certifique-se de que estão sempre ao mesmo nível do limite da zona, de modo a garantir a temperatura nesta área.



Limpeza

- **Antes de limpar o frigorífico, desligue a corrente elétrica e retire a ficha da tomada.**
- Não limpe o frigorífico deitando-lhe água.
- Use um pano ou uma esponja quente e ensaboada para limpar o interior e exterior do frigorífico.
- Retire com cuidado todas as prateleiras e gavetas deslizando-as para cima e para fora, e limpe-as com água e sabão. Não lave na máquina de lavar loiça, nem roupa.
- Não use solventes, detergentes abrasivos, limpa vidros ou agentes de limpeza universais para limpar o seu frigorífico. Isto poderá provocar danos às superfícies de plástico e a outros componentes com os químicos que contém.
- Limpe o condensador na parte de trás do frigorífico pelo menos uma vez por ano com uma escova suave ou um aspirador.

Certifique-se de que o frigorífico está desligado da corrente enquanto o limpa.

Descongelação

- A descongelação ocorre automaticamente no frigorífico durante o funcionamento; a água é recolhida pela bandeja de evaporação e evapora automaticamente.
- A bandeja de evaporação e o furo de drenagem da água descongelada devem ser limpos periodicamente para evitar a concentração de água no fundo do frigorífico.

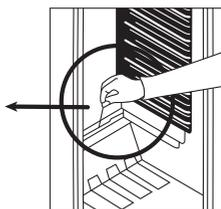
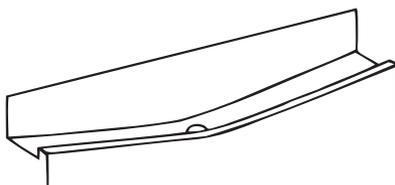

CAPÍTULO -3: UTILIZAÇÃO DO FRIGIRÍFICO

Substituição da iluminação LED

Se o seu frigorífico tem iluminação LED, contacte o apoio ao cliente da Sharp, pois esta deve ser mudada apenas por pessoal autorizado.

CAPÍTULO -4: GUIA DO ARMAZENAMENTO DE ALIMENTOS

- Para reduzir a formação de gelo, nunca coloque líquidos em recipientes destapados no compartimento do frigorífico.
- Deixe os alimentos mornos ou quentes arrefecer antes de os guardar. Isto ajuda a reduzir o consumo de energia.
- Para evitar a formação de gelo, certifique-se de que não há nada a tocar na parede de trás.
- A zona mais fria do frigorífico é em baixo. Recomendamos que use esta zona para armazenar alimentos que se estragam rapidamente, como peixe, pratos pré-cozinhados, bolos ou laticínios. A zona mais quente é a prateleira superior da porta. Recomendamos que aqui guarde manteiga ou queijo.

CAPÍTULO -5: RESOLUÇÃO DE PROBLEMAS

Se o seu aparelho não estiver a funcionar correctamente, pode ser um problema menor, assim, verifique o seguinte, antes de telefonar ao seu electricista e assim poupar tempo e dinheiro.

Que fazer se o seu aparelho não funciona;

Verifique que;

- Não há corrente eléctrica, (a luz verde desligada)
- O quadro eléctrico da sua casa está desligado ,
- O termostato está na posição “*”,
- A corrente não é suficiente. Para comprovar, ligue outro aparelho que saiba que funciona na mesma tomada.

Que fazer se o seu aparelho funciona mal; (luz vermelha acendida)

Verifique que;

- Não encheu demasiado o aparelho ,
- O termostato do frigorífico e do congelador está na posição “1” (se for o caso, coloque o termostato num valor mais apropriado) ,
- As portas estão perfeitamente fechadas ,
- Não há pó acumulado no condensador do aparelho ,
- Não tem espaço suficiente nas paredes traseiras e laterais do aparelho.

Se há barulho;

O gás refrigerante que circula no circuito de refrigerador pode fazer um ruído (um leve borbulhar) até mesmo quando o compressor não está a funcionar. Não se preocupe, isto é bastante normal. Se estes sons são diferentes, verifique que;

- O aparelho está bem nivelado,
- Nada está a tocar na parte traseira,
- Os objectos sobre o aparelho vibram.

Se há água na parte mais baixa do frigorífico ;

Verifique que ;

O conduto de evacuação não está entupido (Use o tampão -filtro para limpar o conduto)

Recomendações

- No caso de uma falha de energia, desligue o eletrodoméstico da tomada. Isto evita danos no compressor. Deve atrasar a ligação 5 – 10 minutos depois de voltar a alimentação eléctrica. Isto evitará danos nos componentes.
- A unidade de arrefecimento do frigorífico está escondida na parede traseira. Por isso, podem surgir gotas de água ou gelo na superfície traseira do seu frigorífico devido ao funcionamento do compressor em intervalos especificados. Isto é normal. Não é necessário executar uma função de descongelação, a menos que o gelo seja excessivo.
- Se não usar o frigorífico durante um período prolongado (por ex., nas férias de verão), desligue-o. Limpe o frigorífico de acordo com o capítulo de limpeza e deixe a porta aberta para evitar humidade e cheiro.
- Se o problema persistir depois de ter seguido as instruções em cima, consulte um fornecedor autorizado.

CAPÍTULO -6: DICAS PARA POUPAR ENERGIA

1. Deixe sempre os alimentos arrefecer antes de os guardar no eletrodoméstico.
2. Descongele alimentos no compartimento do frigorífico, isto ajuda a poupar energia.

Indhold

KAPITEL -1: GENERELLE ADVARSLER.....	45
KAPITEL -2: DIT KØLESKAB.....	48
KAPITEL -3: SÅDAN ANVENDES DIT KØLESKAB	48
KAPITEL -4: GUIDE TIL OPBEVARING AF MADVARER.....	49
KAPITEL -5: FEJLFINDING	50
KAPITEL -6: TIP TIL ENERGIBESPARELSE	50

Dit køleskab overholder gældende sikkerhedskrav. Forkert brug kan medføre personskader og materielle skader. Læs denne vejledning omhyggeligt, før du bruger dit køleskab for første gang for at undgå risiko for skader. Den indeholder vigtige oplysninger om installation, sikkerhed, brug og vedligeholdelse af dit køleskab. Opbevar denne vejledning til senere brug.

KAPITEL -1: GENERELLE ADVARSLER



ADVARSEL: Hold ventilationsåbninger i køleskabet fri af tildækning.



ADVARSEL: Brug ikke mekanisk udstyr eller andre midler til at fremskynde afrimning.



ADVARSEL: Brug ikke andre elektriske apparater inden i køleskabet.



ADVARSEL: Pas på ikke at beskadige kølekredsen.

ADVARSEL: For at undgå personskade eller beskadige apparatet skal det installeres i overensstemmelse med producentens anvisninger.



Den lille mængde kølemiddel, som er anvendt i dette køleskab er miljøvenlig R600a (en isobuten) og er brændbar og eksplosiv, hvis den antændes i vedlagte vilkår.

- * Når køleskabet bæres eller sættes på plads, skal man passe på ikke at beskadige kølekredsløbet.
- * Opbevar ikke beholdere med brandfarlige materialer f. eks. spraydåser og refillere til brandslukkere i nærheden af køleskabet.
- * Dette apparat er beregnet til brug i hjemmet og lignende steder såsom:
 - personalekøkkener i butikker, på kontorer og andre arbejdsmiljøer
 - landejendomme og af gæster på hoteller, moteller og andre boligomgivelser
 - bed and breakfast miljøer
 - catering og lignende ikke-detailhandel
- * Dit køleskab kræver en 220-240 V, 50 Hz strømforsyning. Brug ikke andre strømforsyninger. Før du tilslutter dit køleskab, skal du sikre dig, at oplysningerne på datapladen (spænding og tilsluttet belastning) svarer til ledningsnettet på tilslutningsstedet. Hvis du er i tvivl, skal du kontakte en elektriker)
- * Dette apparat kan bruges af børn i alderen fra 8 år og derover samt personer med nedsatte fysiske, følesans og mentale evner eller manglende erfaring og viden, når de er blevet vejledt eller instrueret i apparatets anvendelse på

KAPITEL -1: GENERELLE ADVARSLER

en sikker måde og forstår den involverede risiko. Børn skal ikke lege med apparatet. Rengøring og vedligeholdelse skal ikke udføres af børn uden opsyn.

- * En beskadiget netledning /stik kan forårsage brand eller give elektrisk stød. Hvis den er beskadiget skal den udskiftes. Dette må kun udføres af kvalificeret personale.
- * Dette apparat er ikke beregnet til brug i højder over 2000 m.

KAPITEL -1: SIKKERHEDSANVISNINGER

Bortskaffelse

- Al emballage og materialer er miljøvenlige og kan genbruges. Bortskaf emballagen på en miljøvenlig måde. Kontakt din kommune for yderligere oplysninger.
- Når apparatet skal kasseres, så klip netledningen af og ødelæg stik og ledning. Inaktiver dørlåsen med henblik på at forhindre, at børn bliver fanget inde i køleskabet.
- Et afklippet stik, der indsættes i en 16 A stikkontakt, er en seriøs sikkerhedsrisiko (elektrisk stød) Sørg for, at det afklippede stik bortskaffes på sikker vis.

Bortskaffelse af dit gamle apparat



Dette symbol på produktet eller emballagen betyder, at produktet ikke må behandles som husholdningsaffald. I stedet skal det leveres til affaldsindsamling på en genbrugsplads, der genanvender elektrisk og elektronisk udstyr. Genbrug af materialer vil være medvirkende til at naturens ressourcer bevares. For mere detaljerede oplysninger om genbrug af dette produkt kan du kontakte kommunen, genbrugspladsen eller den butik, hvor du har købt produktet. Spørg din lokale myndighed om bortskaffelse af WEEE med henblik på genbrug, genanvendelse og genvinding.

Bemærkninger:

- Læs instruktionsbogen grundigt før installation og brug af apparatet. Vi er ikke ansvarlige for skader, der opstår som følge af forkert brug.
- Følg alle instruktioner på dit apparat og i instruktionsbogen og opbevar instruktionsbogen på et sikkert sted til at løse de problemer, der måtte opstå i fremtiden.
- Dette apparat er fremstillet til at kunne bruges i private hjem, og det kan kun bruges i inden for hjemmet og kun til de angivne formål. Det er ikke velegnet til kommerciel eller fælles brug. En sådan anvendelse vil medføre, at garantien for apparatet bortfalder, og vores virksomhed vil ikke være ansvarlig for tab, der vil opstå.
- Dette apparat er fremstillet til brug i hjem, og det er kun egnet til afkøling/opbevaring af fødevarer. Det er ikke velegnet til kommerciel eller fælles brug og/eller til opbevaring af andet end fødevarer. Firmaet er ikke ansvarligt for tab, der opstår, hvis det modsatte er tilfældet.



Sikkerhedsadvarsler

- Tilslut ikke dit køleskab til ledningsnettet vha. en forlængerledning.
- En beskadiget netledning / stik kan forårsage brand eller give dig et elektrisk stød. Hvis den er beskadiget, skal den udskiftes. Dette må kun foretages af kvalificeret personale.
- Bøj aldrig netledningen overdrevent.
- Rør aldrig ved netledningen / stikket med våde hænder, da dette kan forårsage et elektriske stød gennem en kortslutning.

Installationsoplysninger

Før udpakning og flytning af dit køleskab skal du tage dig tid til at blive fortrolig med følgende punkter.

- Anbring ikke skabet i direkte sollys og væk fra varmekilder som f. eks. en radiator.
- Apparatet skal være mindst 50 cm væk fra komfurer, gasovne og varmelegemer og bør være mindst 5 cm væk fra elektriske ovne.
- Udsæt ikke dit køleskab for fugtighed eller regn.
- Dit køleskab bør placeres mindst 20 mm væk fra en anden fryser.
- Afstand på mindst 150 mm oven over og bag ved dit køleskab. Placer ikke noget oven på dit køleskab.
- Det er vigtigt for sikker drift, at dit køleskab står sikkert og afbalanceret. De justerbare fødder anvendes til at få dit køleskab til at stå rigtigt. Sørg for, at skabet står lodret, inden du anbringer fødevarer i det.
- Vi anbefaler, at du tørre alle hylde og bakker af med en klud, der er dyppet i varmt vand blandet med en tsk natriumbikarbonat før brug. Efter rengøring bør du skylle med varmt vand og tørre af.
- Installer skabet ved hjælp af plastik afstandsstykkerne, som kan findes på bagsiden af skabet. Drej 90 grader (som vist i diagrammet). Dette vil forhindre kølerørene i at røre ved væggen bagved.
- Køleskabet skal placeres mod en væg med en fri afstand, der ikke overstiger 75 mm.

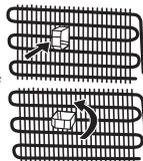

Inden du bruger dit køleskab



- Inden du stiller dit køleskab på sin plads, bør du se efter, om der er synlige skader. Undlad at installere dit køleskab, hvis det er beskadiget.
- Når du tager dit køleskab i brug for første gang, skal det stå i en oprejst position i mindst 3 timer før tilslutning til lysnettet. Dette vil muliggøre en effektiv drift og forhindre beskadigelse af kompressoren.
- Du kan muligvis mærke en let lugt, når du bruger dit køleskab for første gang. Dette er helt normalt og vil forsvinde, når køleskabet begynder at køle.

KAPITEL -2: DIT KØLESKAB

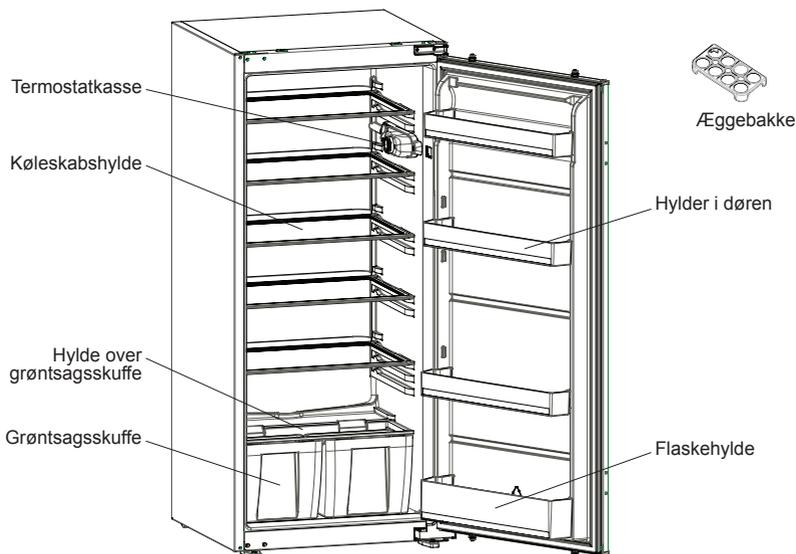

Denne figur er blevet udarbejdet til orientering for at vise de forskellige dele og tilbehør i kølefryseskabet. Dele kan variere afhængigt af kølefryseskabets model.

KAPITEL -3: SÅDAN ANVENDES DIT KØLESKAB

Termostatindstilling

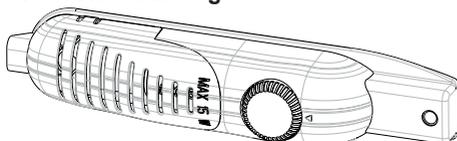

En termostat regulerer automatisk temperaturen i skabet. Ved at dreje knappen fra position „1“ til position „5“ bliver temperaturen i skabet lavere.

Ekstrastore køleskabe har ikke en decideret fryseafdeling, men kan køle under 5 °C.

Vigtigt: Forsøg ikke at dreje knappen over 1 position, da det vil stoppe dit apparat.

- Til kortvarig opbevaring af fødevarer i skabet stilles knappen mellem positionerne „minimum“ og „medium“ (1-3).
- Til langvarig opbevaring af fødevarer i skabet stilles knappen på positionen „medium“ (3-4).
- Bemærk, at temperaturen i skabet afhænger af omgivelsestemperaturen, fødevarernes temperatur, når de placeres i skabet, samt hvor ofte døren åbnes. Hvis det er nødvendigt ændres termostatindstillingen.

Advarsler for temperaturindstillinger

- Omgivelsernes temperatur, temperaturen af nyligt anbragte madvarer, og hvor ofte døren åbnes, påvirker temperaturen i køleskabets rum. Hvis det er nødvendigt, kan temperaturindstillingen reguleres.
- Det anbefales, at du ikke bruger dit køleskab i temperaturer, der er koldere end 10°C.
- Temperaturen skal indstilles under hensyntagen til, hvor ofte køleskabsdøren åbnes og lukkes, hvor meget mad, der er opbevaret i køleskabet, og omgivelserne og placeringen af køleskabet.
- Vi anbefaler, at når køleskabet anvendes første gang, skal det stå og køre i 24 timer uafbrudt for at sikre, at den er helt afkølet. Undlad at åbne køleskabets døre eller sætte mad ind i denne periode.
- Dit køleskab har en 5 minutters indbygget forsinkelsesfunktion, som er designet til at undgå beskadigelse af kompressoren. Når der er strøm på dit køleskab, begynder det at fungere normalt efter 5 minutter.
- Dit køleskab er designet til at fungere i de omgivelsernes temperaturintervaller, som er angivet i standarderne i følge klimaklassen som det fremgår af oplysningsmærkatet. Det anbefales, at dit køleskab ikke bruges i omgivelser, der er uden for de angivne temperaturintervaller af hensyn til køleeffektiviteten.
- Dette apparat er designet til brug ved en omgivende temperatur i et område mellem 16 °C og 32 °C.

Klimaklasse	Omgivelsernes temperatur °C
T	Mellem 16 og 43 (°C)
ST	Mellem 16 og 38 (°C)
N	Mellem 16 og 32 (°C)
SN	Mellem 10 og 32 (°C)

KAPITEL -3: SÅDAN ANVENDES DIT KØLESKAB

Temperaturindikator

For at hjælpe dig med at indstille dit køleskab har vi udstyret det med en temperaturindikator monteret på det koldeste sted.

For bedre opbevaring af maden i dit køleskab, især på det koldeste sted, skal du sikre dig, at meddelelsen "OK" vises på temperaturindikatoren. Hvis "OK" ikke vises, betyder det, at temperaturen er ikke indstillet korrekt.

Det kan være svært at se indikatoren, så sørg for, at den er korrekt oplyst. Hver gang temperaturindstillingen ændres, skal du vente til at temperaturen inde i skabet har stabiliseret sig, før du fortsætter, hvis det er nødvendigt, med en ny temperaturindstilling. Du skal ændre indstillingen af temperaturenheden gradvist og vente mindst 12 timer, før du tjekker igen og evt. igen ændrer temperaturindstillingen.

BEMÆRK: Efter gentagne åbninger (eller langvarig åbning) af døren eller efter indlægning af friske fødevarer i køleskabet er det normalt, at angivelsen "OK" ikke vises i temperaturindstillingsindikatoren. Hvis der er en unormal ophobning af iskrystaller (nederste væg i skabet) i køleskabet, fordamp (overbelastet skab, høj rumtemperatur, hyppige døråbninger), så sæt temperaturindstillingen på en lavere stilling, indtil kompressoren opnår perioder med standsning igen.

Opbevar maden i det koldeste område af køleskabet.



Din mad bliver opbevaret bedre, hvis du sætter den i det mest passende køleområde. Det koldeste område er lige oven over grøntsagsskuffen.

Følgende symbol angiver det koldeste område i køleskabet.

For at være sikker på at have en lav temperatur i dette område, skal du sørge for, at hylden ligger på niveau med dette symbol, som vist

i illustrationen.

Den øvre grænse for det koldeste område er angivet ved den nederste side af mærkatet (pilens spids). Den øverste hyld i det koldeste område skal ligge på samme niveau som pilens spids. Det koldeste område ligger under dette niveau.

Da disse hylder kan tages ud, så sørg for, at de altid er på samme niveau med zonegrænserne som beskrevet på mærkatene for at garantere temperaturen i området.



Rengøring

- **Sluk på stikkontakten og træk stikket ud, før du rengør dit køleskab.**
- Vask ikke dit køleskab ved at hælde vand ind i den.
- Brug en klud eller svamp med varmt sæbevand til at aftørre dit køleskab indvendigt og udvendigt.
- Fjern forsigtigt alle hylder og skuffer ved at skubbe opad eller udad, og rengør dem med sæbevand. De må ikke vaskes i vaskemaskine eller opvaskemaskine.
- Brug ikke opløsningsmidler, slibende rengøringsmidler, glasrens eller universalrengøringsmidler til at rengøre dit køleskab. Dette kan forårsage skader på plastoverflader og andre komponenter med de kemikalier, som de indeholder.
- Rengør køleribberne på bagsiden af dit køleskab med en blød børste eller støvsuger mindst en gang om året.

Sørg for, at dit køleskab er slukket under rengøring.

Afrimning

- Afrimning sker automatisk i køleskabet under drift; vand opsamles i inddampningsbakken og fordampes automatisk.
- Inddampningsbakken og afrimningsdrænhullet bør rengøres jævnlige for at forhindre, at vand samler sig i bunden af køleskabet.

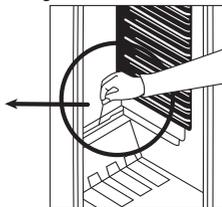
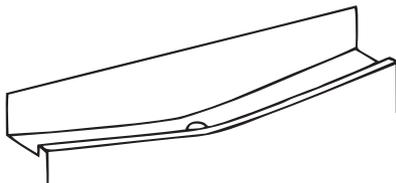

Udskiftning af LED-belysning

Hvis dit køleskab har LED-belysning, så tag kontakt til Sharps kundeservice, da en udskiftning skal foretages af autoriseret servicepersonale.

KAPITEL -4: GUIDE TIL OPBEVARING AF MADVARER

- For at reducere opbygningen af rim i køleskabet bør du aldrig anbringe væsker i beholdere uden låg.
- Lad varm mad køle ned, inden den anbringes i køleskabet. Dette hjælper med til at reducere strømforbruget.
- Sørg for, at intet i skabet berører bagvæggen for at undgå ophobning af rim.
- Det koldeste område i køleskabet er nederst. Vi anbefaler at bruge dette område til at opbevare fødevarer, der let fordærves, såsom fisk, færdigretter, bagværk eller mejeriprodukter. Det varmeste område er den øverste hyld i døren. Vi anbefaler, at du anbringer smør og ost her.

KAPITEL -5: FEJLFINDING

Hvis skabet ikke fungerer korrekt, kan det skyldes et mindre problem. For at spare tid og penge bør følgende punkter derfor tjekkes, før en elektriker tilkaldes.

Skabet virker ikke:

Undersøg, om

- der er strøm til skabet,
- hjemmets hovedafbryder er afbrudt,
- termostatknappen står på position « • »,
- stikkontakten virker. Dette kontrolleres ved at tilslutte et andet apparat, som du ved virker, til den pågældende stikkontakt.

Skabet køler ikke tilfredsstillende:

Undersøg, om

- skabet er overbelastet,
- dørene slutter tæt,
- kondensatoren er dækket af støv,
- der er tilstrækkelig med plads bag ved og ved siden af skabet.

Hvis der er støj ;

Luftarten som cirkulerer i køleskabets kredsløb kan lave en svag støj (boblende lyd) også når kompressoren ikke er i gang. De skal ikke bekymre Dem om dette, det er helt normalt. Hvis disse lyde er anderledes tjek at ;

- Enheden er i ret niveau ,
- Ingenting rører ved bagsiden,
- Materialet i enheden vibrerer.

Hvis der er vand i den nederste del af køleskabet;

Tjek at ;

Dræningshullet til vand fra afrimning ikke er tilstoppet (brug renseproppen til at rense dræningshullet).

Anbefalinger

- I tilfælde af en strømafbrydelse skal stikket tages ud af stikkontakten. Dette forhindrer skader på kompressoren. Du bør vente i 5-10 minutter, efter strømafbuddet er slut, før du igen sætter stikket i stikkontakten. Dette vil forhindre beskadigelse af komponenter.
- Køleaggregatet i dit køleskab er skjult i bagvæggen. Derfor kan vanddråber eller is forekomme på bagsiden af køleskabet pga. drift af kompressoren i bestemte tidsintervaller. Dette er normalt. Det er ikke nødvendigt at afrime, medmindre isen er overdreven.
- Hvis du ikke vil bruge dit køleskab i lang tid (f. eks. i sommerferien), tag stikket ud af stikkontakten. Rengør dit køleskab i henhold til kapitlet om rengøring og lad døren stå åben for at undgå fugt og lugt.
- Hvis problemet vedvarer, efter du har fulgt ovenstående instruktioner, skal du kontakte en autoriseret servicetekniker.

KAPITEL -6: TIP TIL ENERGIBESPARELSE

1. Lad altid varme madvarer køle ned, inden de sættes ind i skabet.
2. Tø frossen mad op i køleskabsafsnittet. Dette sparer energi.

Innhold

KAPITTEL 1: GENERELLE ADVARSLER.....	52
KAPITTEL 2: KJØLESKAPET DITT	55
KAPITTEL 3: HVORDAN BRUKE KJØLESKAPET DITT	55
KAPITTEL 4: RETNINGSLINJER FOR OPPBEVARING AV MAT	56
KAPITTEL 5: FEILSØKING.....	57
KAPITTEL 6: TIPS FOR ENERGISPARING	57

Kjøleskapet er i samsvar med gjeldende sikkerhetskrav. U hensiktsmessig bruk kan føre til personskader og skader på eiendom. Les denne bruksanvisningen nøye før kjøleskapet brukes for første gang for å unngå risiko for skade. Den inneholder viktig sikkerhetsinformasjon om montering, sikkerhet, bruk og vedlikehold av kjøleskapet. Oppbevar denne bruksanvisningen for senere bruk.

KAPITTEL 1: GENERELLE ADVARSLER



ADVARSEL: Ventilasjonsåpningene på kokjøleskapet må være uten hindringen.



ADVARSEL: Mekanisk verktøy eller ekstra hjelpemidler må ikke brukes for å gjøre avrimingsprosessen raskere.



ADVARSEL: Andre elektriske apparater må ikke brukes inne i kjøleskapet.



ADVARSEL: Kjølemiddelkretsen må ikke skades.

ADVARSEL: For å unngå personskader eller skader, må dette apparatet monteres i henhold til instruksjonene gitt av produsenten.



Den lille mengden kjølemiddel som brukes i kjøleskapet er miljøvennlig R600a (isobuten) og er brennbart og eksplosivt hvis det antennes i lukkede miljøer.

- * Kjølegasskretsen må ikke skades mens kjøleskapet bæres og posisjoneres.
- * Beholdere med brennbare materialer, som for eksempel spraybokser eller patroner for brannslukningsapparater må ikke lagres i nærheten av kjøleskapet.
- * Dette apparatet må brukes i husholdninger og lignende anvendelser som for eksempel;
 - kjøkkenområder for ansatte i butikker, kontorer og andre arbeidsmiljøer
 - gårdsbruk og for kunder i hoteller, moteller og andre boligmiljøer
 - miljøer som tilbyr overnatting med frokost;
 - catering og lignende anvendelser i områder som ikke er relatert til detaljhandel
- * Kjøleskapet krever 220-240V, 50Hz strømnnett. Ikke bruk annen strømforsyning. Før kjøleskapet kobles, sikre at informasjonen på typeskiltet (spenning og tilkoblet last) samsvarer med strømtilførselen. Ta kontakt med en kvalifisert elektriker hvis du er i tvil).
- * Dette apparatet kan brukes av barn fra 8 år og oppover og personer med reduserte fysiske, sensoriske eller mentale evner eller personer uten erfaring og kunnskap hvis de får tilsyn eller instruksjoner om bruk av apparatet på en sikker

KAPITTEL 1: GENERELLE ADVARSLER

måte og forstår farene som er involvert. Ikke la barn leke med apparatet. Rengjøring og brukervedlikehold må ikke utføres av barn, hvis de ikke overvåkes.

- * En skadet strømledning/støpsel kan forårsake brann eller gi deg elektrisk støt. Når skadet, må den skiftes ut. Dette bør bare gjøres av kvalifisert personell.
- * Dette apparatet skal ikke brukes i høyder som overstiger 2000 moh.

KAPITTEL 1: SIKKERHETSREGLER

Avfallshåndtering

- Emballasjer og materialer som brukes er miljøvennlige og kan resirkuleres. Emballasjen må kastes på en miljøvennlig måte. Ta kontakt med din kommune for nærmere informasjon.
- Når apparatet skal kasseres, må den elektriske ledningen kuttes og pluggen og kabelen må ødelegges. Fjern dørlåsen for å forhindre at barn stenger seg inne i produktet.
- En plugg som ble kuttet av og som er nå satt inn en 16 amp stikkontakt er en alvorlig sikkerhetsrisiko (sjokk). Sikre at pluggen avhendes på en sikker måte.

Avhending av gamle apparater



Dette symbolet på produktet eller pakken innebærer at produktet ikke skal behandles som husholdningsavfall. Det skal leveres til gjeldende steder hvor avfallet innsamles og hvor elektrisk og elektronisk utstyr resirkuleres. Gjenvinning av materialer vil bidra til å bevare naturressursene. For mer detaljert informasjon om gjenvinning av dette produktet, ta kontakt med kommunen, husholdningsavfalls håndteringstjenesten eller butikken du har kjøpt produktet fra.

Spør lokale myndigheter om disponering av EE-avfall for gjenbruk, resirkulering og gjenopprettingsformål.

Merknader:

- Les bruksanvisningen nøye før apparatet installeres og brukes. Vi er ikke ansvarlige for skader som oppstår på grunn av feil bruk.
- Følg instruksjoner og bruksanvisningen, og hold denne bruksanvisningen på et trygt sted for å løse problemene som kan oppstå i fremtiden.
- Dette apparatet er utviklet for å brukes i boliger, og det kan bare brukes i hjemlige miljøer og for angitte formål. Det er ikke egnet for kommersiell eller vanlig bruk. Slik bruk vil føre til at garantien på apparatet blir kansellert. Vårt selskap vil ikke være ansvarlig for tap som oppstod.
- Dette apparatet er utviklet for å brukes i hus, og det er bare egnet for å kjøle eller lagre matvarer. Det er ikke egnet for kommersiell eller vanlig bruk og/eller for lagring av stoffer med unntak av mat. Vårt selskap er ikke ansvarlig for tap som forekommer i det motsatte tilfellet.



Sikkerhetsadvarsler

- Kjøleskapet må ikke kobles til el-nettet ved å bruke en skjøteledning.
- En skadet strømledning/støpsel kan forårsake brann og kan gi deg elektrisk støt. Når skadet, må den skiftes ut. Dette bør bare gjøres av kvalifisert personell.
- Strømledningen må aldri bøyes for mye.
- Strømledningen/støpselet må aldri berøres med våte hender, da dette kan føre til kortslutning eller elektrisk støt.

Installasjonsinformasjon

Før kjøleskapet pakkes ut og brukes, ta litt tid å bli kjent med følgende punkter.

- Kjøleskapet må plasseres unna direkte sollys og unna enhver varmekilde, for eksempel en radiator.
- Apparatet bør være minst 50 cm unna ovner, gasskomfyrer og kjerner av varmeapparater, og bør være minst 5 cm vekk fra elektriske ovner.
- Kjøleskapet må ikke utsettes for regn eller fuktighet.
- Kjøleskapet skal plasseres i det minste 20 mm bort fra en annen fryser.
- Et mellomrom på minst 150 mm kreves på toppen og baksiden av kjøleskapet. Ikke plasser noe på toppen av kjøleskapet.
- Kjøleskapet må være trygg og balansert for en sikker drift. De justerbare føttene brukes å utjevne kjøleskapet. Sørg for at apparatet er jevnet før du legger matvarer inni det.
- Hyller og skuffer må alltid tørkes før bruk med en klut dyppet i varmt vann blandet med en teskje natron. Etter rengjøring, skyl med varmt vann og tørk.
- Produktet må installeres ved å bruke plastavstandsguider, som finnes på baksiden av produktet. Snu 90 grader (som vist på bildet). Dette vil hindre at kondensatoren berører veggen.
- Kjøleskapet bør plasseres mot en vegg med fri avstand på høyst 75 mm.

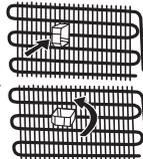

Før du bruker kjøleskapet



- Se etter synlige skader før du setter opp kjøleskapet. Kjøleskapet må ikke installeres eller brukes dersom det er skadet.
- Når du bruker kjøleskapet for første gang, hold det i oppreist stilling i minst 3 timer før det kobles til strømmettet. Dette vil tillate en effektiv drift og forhindrer skader på kompressoren.
- En lett lukt kan merkes når du bruker kjøleskapet for første gang. Dette er helt normalt og vil forsvinne når kjøleskapet begynner å kjøle.

KAPITTEL 2: KJØLESKAPET DITT

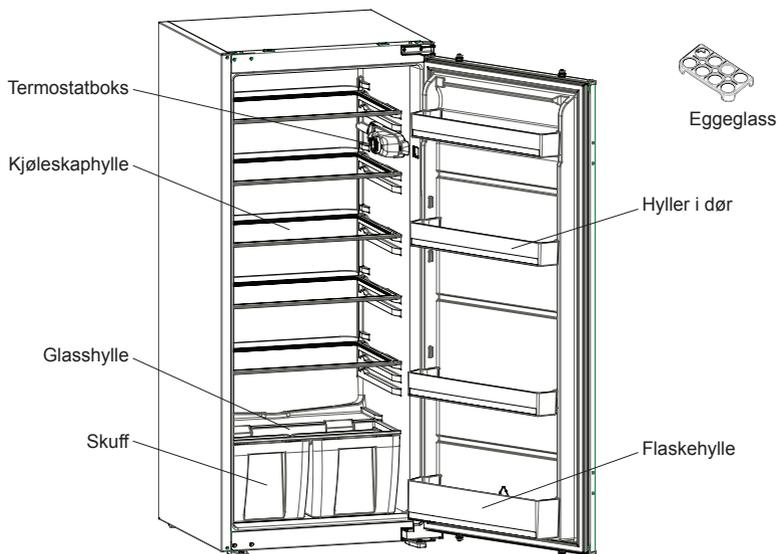

Figuren er for informasjonsformål og viser ulike deler og tilbehør. Deler kan variere i henhold til modellen.

KAPITTEL 3: HVORDAN BRUKE KJØLESKAPET DITT

Termostatinnstillinger

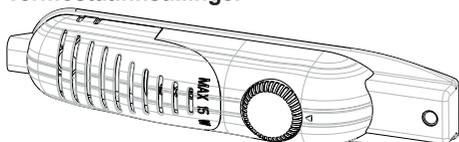

Termostaten regulerer automatisk temperaturen inne i kjølerommet. Du oppnår lavere temperatur ved å dreie bryteren fra posisjon « 1 » til « 5 ».

Svalskapene har ingen frysedel, men kan kjøle ned til 5 °C.

Viktig merknad: Ikke prøv å rotere knappen mer en 1 stilling da det vil stoppe apparatet.

- For korttidsoppbevaring av matvarer i kjølerommet kan du stille bryteren på mellom minimum og middels (1-3).
- For langtidsoppbevaring av matvarer i kjølerommet kan du stille bryteren på middels (3-4).

MERK: romtemperaturen, temperaturen på matvarene og hvor ofte døren åpnes påvirker temperaturen i kjølerommet. Reguler temperaturen hvis det er nødvendig.

Advarsler for temperaturinnstillinger

- Omgivelsestemperaturen, temperaturen av den ferske lagrede mat og hvor ofte døren åpnes, påvirker temperaturen i kjøleseksjonen. Endre temperaturinnstillingen, hvis det er nødvendig.
- Det anbefales ikke å bruke kjøleskapet når temperaturen er under 10°C.
- Temperaturinnstillingen bør settes ved å ta hensyn til hvor ofte døren åpnes og lukkes, hvor mye mat er lagret i kjøleskapet og miljøet og plasseringen av apparatet.
- Når kjøleskapet skal brukes for første gang, er vår anbefaling å la det fungere i 24 timer for å sikre at det er helt avkjølt. Døren må ikke åpnes og mat må ikke settes inne under denne perioden.
- Kjøleskapet har en 5 minutters innebygd forsinkelsesfunksjon, som er utviklet for å hindre skader på kompressoren. Når strømmen slås på, vil kjøleskapet begynne å fungere som normalt etter 5 minutter.
- Kjøleskapet er laget for å operere i temperaturintervaller som er angitt i kravene, i henhold til klimaklassen som er angitt i informasjonsetiketten. Kjøleskapet må ikke brukes ved temperaturer som er utenfor de oppgitte temperaturintervallene i forhold til kjøleeffekt.
- Dette apparatet er beregnet for bruk i en omgivelsestemperatur i 16°C - 32°C.

Klimaklasse	Omgivelsestemperatur °C
T	Mellom 16 og 43 (°C)
ST	Mellom 16 og 38 (°C)
N	Mellom 16 og 32 (°C)
SN	Mellom 10 og 32 (°C)

KAPITTEL 3: HVORDAN BRUKE KJØLESKAPET DITT

Temperaturindikator

For å hjelpe deg, har vi utstyrt kjøleskapet med en temperaturindikator som er plassert i det kaldeste området. Hvis du ønsker å bedre oppbevare maten i kjøleskapet, spesielt i det kaldeste området, sikre at meldingen "OK" vises på temperaturindikatoren. Hvis «OK» ikke vises, innebærer dette at temperaturen har ikke vært riktig innstilt.

Det kan være vanskelig å se indikatoren. Pass derfor på at det lyser på riktig måte. Hver gang enheten for temperaturinnstilling endres, la temperaturen inne i apparatet stabilisere før du går videre, om nødvendig, med en ny temperaturinnstilling. Plasseringen av temperaturinnstillingsinnretningen må gradvis endres. Vent i minst 12 timer før du starter en ny sjekk og potensiell endring.

MERK: Etter gjentatte åpninger (eller forlenget åpning) av døren eller etter å sette fersk mat inn i apparatet, indikasjonen "OK" ikke skal vises i indikatoren for temperaturinnstillingen. Ved unormal oppbygging av iskrystaller (bunnveggen av apparatet) i kjøleseksjonen, fordampere (belastet apparatet, høy romtemperatur, hyppige døråpninger), sett temperaturreguleringsinnretning i en nedre posisjon inntil kompressoren stopper.

Lagre mat i den kaldeste delen av kjøleskapet.



Matvarer skal bedre lagres hvis du setter de i det kuleste området Det kaldeste området er like over frukt- og grønnsak.

Følgende symbolet viser den kaldeste delen av kjøleskapet ditt.

For å sikre lav temperatur i dette området, sikre at hyllen ligger på nivå med dette symbolet, som vist på illustrasjonen.

Den øvre grensen for det kaldeste området indikeres av den nedre siden av klistremerket (øverste del av pilen). Den øverste hyllen i det kaldeste området må være på samme nivå med den øverste delen av pilen. Det kaldeste området er under dette nivå.

Hyllene kan fjernes og derfor, sørg for at de alltid er på samme nivå med sonegrensene som er beskrevet på klistremerker, for å garantere temperaturer i dette området.



Rengjøring

- **Før kjøleskapet rengjøres, slå strømmettet av og ta støpselet fra stikkontakten.**
- Ikke vask kjøleskapet ved å helle vann på det.
- Bruk et varmt klut med såpe eller svamp å tørke av interiør og eksteriør av kjøleskapet.
- Hyller og skuffer må fjernes forsiktig ved å skyve oppover eller utover. De må rengjøres med såpevann. Kan ikke vaskes i vaskemaskin eller oppvaskmaskin.
- Ikke bruk løsemidler, skuremidler, glassrengjøringsmidler eller universelle rengjøringsmidler for å rengjøre kjøleskapet. Dette kan skade plastoverflater og andre komponenter med kjemikalierne de inneholder.
- Rengjør kondensatoren på baksiden av kjøleskapet minst en gang i året med en myk børste eller støvsuger.

Kontroller at kjøleskapet er frakoblet under rengjøring.

Tining

- Avriming skjer automatisk i kjøleskapet under drift; vannet samles ved skuffen for avdampning og fordampere automatisk.
- Skuffen for fordampning og dreneringshullet for smeltevann bør rengjøres regelmessig for å hindre at vannet samler seg på bunnen av kjøleskapet.

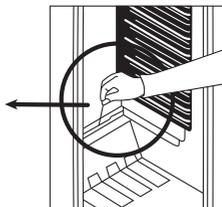
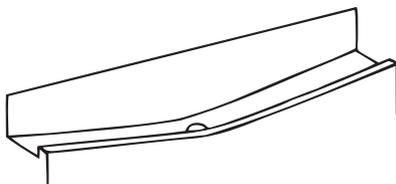

Utskifting av LED-belysning

Hvis kjøleskapet har LED-belysning, ta kontakt med Sharp help desk da dette bør endres kun av autorisert personell.

KAPITTEL 4: RETNINGSLINJER FOR OPPBEVARING AV MAT

- For å redusere frost som bygde opp, må væsker med utette beholdere aldri plasseres i kjøleskapet.
- La varm mat avkjøle seg før lagring. Dette bidrar til å redusere strømforbruket.
- For å unngå oppbygging av frost, må du sikre at ingenting som lagres vil berøre bakveggen.
- Det kaldeste området i kjøleskapet ligger nederst. Vi anbefaler å bruke dette området til å lagre mat som vil omkomme lett, slik som fisk, ferdigretter, bakevarer eller meieriprodukter. Det varmeste området er den øverste hyllen på døren. Vi anbefaler deg å lagre smør eller ost her.

KAPITTEL 5: FEILSØKING

Hvis skapet ikke fungerer tilfredsstillende, kan årsaken være en mindre feil. Kontroller derfor følgende før du kontakter en elektriker – og spar tid og penger.

Hva gjør du hvis skapet ikke fungerer Kontroller:

- Om det er strøm,
- Om hovedstrømbryteren i huset er slått av,
- Om termostaten står på «*»,
- Om stikkkontakten er i orden. Det kontrollerer du ved å koble et annet elektrisk apparat som du vet fungerer, til stikkkontakten.

Hva gjør du hvis skapet fungerer dårlig Kontroller:

- At skapet ikke er overbelastet,
- At dørene er ordentlig lukket,
- At det ikke er mye støv på kondensatoren,
- At det er tilstrekkelig plass på baksiden og siden av skapet.

Kjøleskapet lager lyd:

Kjølemiddelet som sirkulerer i kjølekretsen kan lage en lav lyd (boblende lyd) selv når kompressoren ikke arbeider. Dette er helt normalt. Dersom lydene er annerledes, kontroller følgende:

- At kjøleskapet står plant.
- At ingenting berører innerveggen.
- Om ting på toppen av kjøleskapet vibrerer.

Dersom det er vann i nedre del av fryseren, bør du kontrollere følgende:

Avløpet for avisingsvannet er tett (Bruk avisings avløpsplugg til å rengjøre avløpet).

Anbefalinger

- Koble fra apparatet ved strøbrudd. Dette hindrer skade på kompressoren. Du bør plukke i etter 5 - 10 minutter når strømforsyning gjenopprettes. Dette vil unngå skade på komponenter.
- Kjøleenheten på kjøleskapet er skjult i bakveggen. Derfor kan vanndråper eller is oppstå på den bakre overflaten av kjøleskapet på grunn av drift av kompressoren i gitte intervaller. Dette er normalt. Avriming skal bare gjøres når isen er overdreven.
- Koble kjøleskapet hvis du ikke vil bruke den i lang tid (for eksempel i sommerferien). Rengjør kjøleskapet i henhold til kapittel Rengjøring, og la døren stå åpen for å unngå fuktighet og lukt.
- Hvis problemet fortsetter etter at du har fulgt alle instruksjonene ovenfor, ta kontakt med en autorisert serviceleverandør.

KAPITTEL 6: TIPS FOR ENERGISPARING

1. Matvarer må alltid avkjøles, før de lagres i kjøleskapet.
2. Tin mat i kjøleseksjonen. Dette bidrar til å spare energi.

Innehållsförteckning

KAPITEL -1. ALLMÄNNA VARNINGAR	59
KAPITEL -2: DIN KYL	62
KAPITEL -3: ANVÄNDA DIN KYL.....	62
KAPITEL -4: MATFÖRVARINGSGUIDE	63
KAPITEL -5: FELSÖKNING	64
KAPITEL -6: TIPS FÖR ATT SPARA ENERGI.....	64

Din kyl överensstämmer med aktuella säkerhetskrav. Olämplig användning kan leda till personskada och egendomsskada. För att undvika risken för skador, läs bruksanvisningen noggrant innan du använder din kyl för första gången. Det innehåller viktig säkerhetsinformation om installation, säkerhet, användning och underhåll av din kyl. Behåll denna bruksanvisning för framtida bruk.

KAPITEL -1. ALLMÄNNA VARNINGAR



VARNING: Håll ventilationsöppningarna i kylan fria från blockering.



VARNING: Använd inte mekaniska anordningar eller andra hjälpmedel för att påskynda avfrostningen.



VARNING: Använd inte andra elektriska apparater inuti kylan.



VARNING: Skada inte kylkretsen.



VARNING: För att undvika personskada eller skador måste enheten installeras enligt tillverkarens instruktioner.

Den lilla mängden köldmedium som används i denna kyl är miljövänliga R600a (en isobutan) och är brandfarlig och explosiv om den antänds i slutna förhållanden.

- * Vid bärande och placering av kylan, skada inte kylgaskretsen.
- * Förvara inte någon behållare med brännbart material, såsom sprayburkar eller brandsläckarpåfyllningspatroner i närheten av kylan.
- * Denna enhet är avsedd att användas i hushåll och liknande tillämpningar som;
 - personalköksutrymmen i butiker, kontor och andra arbetsmiljöer
 - lantbruk och av gäster på hotell, motell och andra bostadsmiljöer
 - miljöer av typ bed and breakfast;
 - catering och liknande icke-återförsäljartillämpningar
- * Din kyl kräver en 220-240V, 50Hz strömförsörjning. Använd inte någon annan strömförsörjning. Innan du ansluter din kyl, se till att informationen på informationsskylten (spänning och ansluten belastning) matchar strömförsörjningen. Om du är osäker kontakta en behörig elektriker.
- * Enheten kan användas av barn från 8 år och uppåt och personer med nedsatt fysisk, sensorisk eller mental förmåga eller brist på erfarenhet och kunskap om de övervakas eller får instruktioner angående användning av enheten på ett säkert sätt och förstår riskerna. Barn skall inte leka med enheten. Rengöring och användarunderhåll skall inte utföras av barn utan övervakning.

KAPITEL -1: ALLMÄNNA VARNINGAR

- * En skadad strömledare/kontakt kan orsaka brand eller ge dig en elektrisk stöt. När den är skadad måste den bytas, detta bör endast utföras av kvalificerad personal.
- * Denna apparat är inte avsedd att användas på höjder över 2000 m.

KAPITEL -1: SÄKERHETSANVISNINGAR

Kassering

- Alla förpackningar och material som används är miljövänliga och återvinningsbara. Kassera varje förpackning på ett miljövänligt sätt. Kontakta din lokala kommun för ytterligare detaljer.
- När enheten ska skrotas, kapa strömförsörjningskabeln och förstör kontakt och kabel. Inaktivera dörrspärren för att förhindra att barn blir instängda.
- En avklippt kontakt insatt i ett 16 amp-uttag är en allvarig säkerhetsrisk (elstöt). Se till att den avklippta kontakten kasseras säkert.

Kassering av din gamla enhet



Denna symbol på produkten eller förpackningen innebär att produkten inte bör behandlas som hushållsavfall. I stället, ska den levereras till tillämpliga avfallshanteringsplatser för återvinning av elektriska och elektroniska produkter. Återvinningsmaterial hjälper till att bevara naturresurser. För mer detaljerad information om återvinning av denna produkt, kontakta lokala myndigheter, hushållsavfallshanteringsstjänst eller butiken där du har köpt produkten.

Fråga din lokala myndighet om kassering av WEEE för återanvändning, återvinning och återvinningsändamål.

Obs:

- Läs bruksanvisningen noggrant innan du installerar och använder din enhet. Vi är inte ansvariga för skador som uppstår på grund av missbruk.
- Följ alla instruktioner i din enhets bruksanvisning och förvara denna bruksanvisning på en säker plats för att lösa de problem som kan uppstå i framtiden.
- Enheten är tillverkad för att användas i bostäder och den kan endast användas i hushållsmiljöer och för de angivna ändamålen. Den är inte lämplig för kommersiell eller offentlig användning. Sådan användning kommer att orsaka att garantin för enheten annulleras och vårt företag kommer inte att vara ansvarigt för förluster som uppstår.
- Denna enhet är tillverkad för att användas i hus och den är endast lämplig för kylning/lagring av livsmedel. Den är inte lämplig för kommersiell eller offentlig användning och/eller för att lagra ämnen förutom mat. Vårt företag är inte ansvarigt för förluster som uppstår i motsatt fall.



Säkerhetsvarningar

- Anslut inte din kyl till elnätet med en förlängningskabel.
- En skadad strömsladd/kontakt kan orsaka brand eller ge dig elektrisk stöt. När den är skadad måste den bytas, detta bör endast utföras av kvalificerad personal.
- Böj aldrig nätsladden överdrivet mycket.
- Rör aldrig nätsladden / kontakten med våta händer eftersom detta kan orsaka en kortslutning och elektriska stötar.

Installationsinformation

Innan upppackning och hantering av din kyl, vänligen ta dig tid att bekanta dig med följande punkter.

- Placera på avstånd från direkt solljus och från någon värmekälla som ett element.
- Enheten bör vara minst 50 cm från spisar, gasugnar och värmeelement, och bör vara minst 5 cm från elektriska ugnar.
- Utsätt inte din kyl för fukt eller regn.
- Din kyl bör placeras minst 20 mm från en annan kyl.
- Fritt utrymme på minst 150 mm krävs på toppen och baksidan av din kyl. Placera inte någonting ovanpå kylan.
- För säker drift är det viktigt att din kyl är säker och balanserad. De justerbara fötterna används för att justera din kyl i nivå. Se till att enheten är i nivå innan du placerar några livsmedel inuti den.
- Vi rekommenderar att du torkar av alla hyllor och fack med en trasa indränkt i varmt vatten blandat med en tesked bikarbonat före användning. Efter rengöring skölj med varmt vatten och torka.
- Installera med hjälp av plastdistanserna, som finns på baksidan av enheten. Vrid 90 grader (som visas i diagrammet). Detta hindrar kondensorn från att röra väggen.
- Kylan bör placeras mot en vägg med ett fritt avstånd inte överstigande 75 mm.

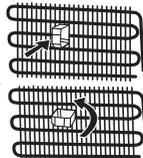

Innan du använder ditt kylskåp



- Innan du installerar din kyl, kontrollera om det finns någon synlig skada. Installera inte eller använd din kyl om den är skadad.
- När du använder din kyl för första gången, håll den i upprätt läge i minst 3 timmar innan du ansluter till elnätet. Detta möjliggör en effektiv drift och förhindrar skador på kompressorn.
- Du kan märka en lätt lukt när du använder din kyl för första gången. Detta är helt normalt och kommer att försvinna när kylan börjar svalna.

KAPITEL -2: DIN KYL

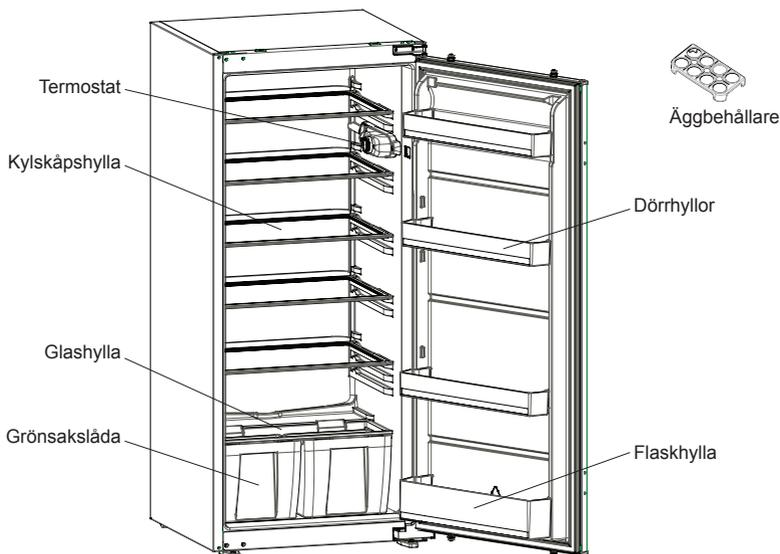

Denna figur har tagits fram för att visa olika delar och tillbehör i enheten. Delar kan variera beroende på enhetens modell.

KAPITEL -3: ANVÄNDA DIN KYL

Termostatinställningar

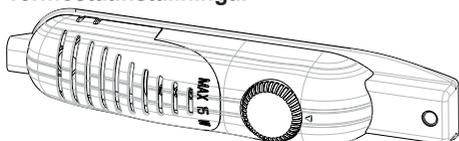

Termostaten reglerar automatiskt temperaturen på insidan av kylutrymmet. Genom att vrida vredet från position « 1 » till « 5 », kan kallare temperaturer uppnås.

Kylskåpet har ingen frysdel men kan kyla ner till 5°C.

Viktigt notering: Försök inte vrida vredet bortom position 1, det kommer stanna utrustningen.

- För korttidsförvaring av mat i kylutrymmet kan du ställa in vredet mellan minimum och medium (1-3).
- För långtidsförvaring av mat i kylutrymmet kan du ställa vredet till medium (3-4).

Notera; rumstemperaturen, temperaturen på maten och hur ofta dörren öppnas påverkar temperaturen i kylutrymmet. Justera temperaturen om nödvändigt.

Varningar för temperaturinställningar

- Den omgivande temperaturen, temperaturen hos nyss inlagt livsmedel och hur ofta dörren öppnas, påverkar temperaturen i kylutrymmet. Vid behov, ändra temperaturinställningen.
- Det rekommenderas inte att du använder din kyl i miljöer kallare än 10°C.
- Temperaturen bör ställas in genom att beakta hur ofta kylskåpsdörren öppnas och stängs, hur mycket mat som lagras i kylan och miljön och placeringen av enheten.
- Vi rekommenderar att du vid första användningen av din kyl bör låta den vara igång under 24 timmar utan avbrott för att säkerställa att den är helt kyld. Öppna inte kylskåpsdörren eller lägg in mat under denna period.
- Din kyl har en 5 minuters inbyggd fördröjningsfunktion, som syftar till att förhindra skador på kompressorn. När strömmen slås på till din kyl, kommer den att börja fungera normalt efter 5 minuter.
- Kylan är utformad för att fungera i omgivningstemperaturintervall som anges i standarderna, enligt den klimatklass som anges på informationsetiketten. Det rekommenderas inte att ditt kylskåp används i miljöer som ligger utanför de angivna temperaturintervallen när det gäller kylningseffektivitet.
- Enheten är utformad för användning i en omgivande temperatur inom intervallet 16°C till 32°C.

Klimatklass	Omgivningstemperatur °C
T	Mellan 16 och 43 (°C)
ST	Mellan 16 och 38 (°C)
N	Mellan 16 och 32 (°C)
SN	Mellan 10 och 32 (°C)

KAPITEL -3: ANVÄNDA DIN KYL

Temperaturindikator

För att hjälpa dig att ställa in din kyl bättre, har vi utrustat den med en temperaturindikator som är placerad i det kallaste området.

För att förvara mat bättre i din kyl, särskilt i det kallaste området, se till att meddelandet "OK" visas på temperaturindikatorn. Om «OK» inte visas innebär det att temperaturen inte har ställts in på rätt sätt.

Det kan vara svårt att se indikatorn, se till att den är ordentligt belyst- Varje gång temperaturinställningsenheten ändras, vänta på stabilisering av temperaturen inuti enheten innan du fortsätter, vid behov, med en ny temperaturinställning. Vänligen ändra placeringen av temperaturinställningsenheten progressivt och vänta minst 12 timmar innan en ny kontroll och potentiella förändringar.

OBS: Efter upprepade öppningar (eller långvarig öppning) av dörren eller efter att ha lagt in färska livsmedel i enheten, är det normalt att indikationen "OK" inte visas i temperaturinställningsindikatorn. Om det uppstår en onormal ansamling av iskrystaller (bottenväggen av enheten) i kylutrymmet, på förångaren (överbelastad enhet, hög rumstemperatur, täta dörröppningar), ställ in temperaturinställningsenheten på en lägre position tills perioder med kompressor av erhålls igen.

Förvara livsmedel i det kallaste området i kylan.



Dina livsmedel kommer att förvaras bättre om du lägger dem i det lämpligaste kylningsområdet. Det kallaste området är precis ovanför grönsaksbehållaren.

Följande symbol indikerar det kallaste området av din kyl.

För att vara säker på att ha en låg temperatur i detta område, se till att hyllan ligger i nivå med denna symbol, som visas på bilden.

Den övre gränsen för det kallaste området indikeras av den nedre sidan av etiketten (pilspetsen). Den kallaste områdets övre hylla måste vara på samma nivå med pilhuvudet. Det kallaste området är under denna nivå.

Eftersom dessa hyllor är flyttbara, se till att de alltid är på samma nivå med dessa zongränser som beskrivs på etiketterna, för att garantera temperaturerna i detta område.



Rengöring

- **Innan du rengör din kyl, stäng av strömförsörjningen och dra ut stickkontakten ur vägguttaget.**
- Tvätta inte din kyl genom att hälla vatten på den.
- Använd en varm trasa eller svamp med tvål och vatten för att torka insidan och utsidan av din kyl.
- Ta försiktigt bort alla hyllor och lådor genom att skjuta utåt eller uppåt och rengör med tvål och vatten. Rengör inte i en tvättmaskin eller diskmaskin.
- Använd inte lösningsmedel, slipande rengöringsmedel, glasrengöringsmedel eller allrengöringsmedel för att rengöra din kyl. Detta kan orsaka skador på plastytor och andra komponenter med de kemikalier som de innehåller.
- Rengör kondensorn på baksidan av din kyl minst en gång om året med en mjuk borste eller dammsugare.

Se till att kylan är urkopplad vid rengöring.

Avfrostning

- Avfrostning sker automatiskt i kylan under användning; vatten samlas upp av förångarfacket och förångas automatiskt.
- Förångarfacket och dräneringshålet för avfrostningsvatten bör rengöras regelbundet för att hindra vattnet från att samlas på botten av kylan.

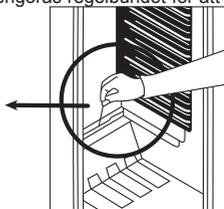
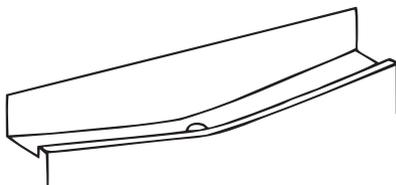

Byte av LED-belysning

Om din kyl har LED-belysning, kontakta Sharp helpdesk eftersom detta endast bör bytas av behörig personal.

KAPITEL -4: MATFÖRVARINGSGUIDE

- För att reducera uppbyggnad av frost, placera aldrig vätskor med oförseglade behållare i kylutrymmet.
- Låt varm eller het mat svalna före förvaring. Detta bidrar till att minska strömförbrukningen.
- För att undvika frostuppbyggnad se till att inget förvaras så att det vidrör den bakre väggen.
- Det kallaste området i kylan är längst ner. Vi rekommenderar att använda detta område för att förvara mat som kan förstöras lätt, såsom fisk, färdigmat, bakade varor eller mejeriprodukter. Det varmaste området är den översta hyllan i dörren. Vi rekommenderar att du förvarar smör eller ost här.

KAPITEL -5: FELSÖKNING

Om apparaten inte fungerar ordentligt kan orsaken vara ett litet fel som lätt kan åtgärdas. Kontrollera därför följande innan du kontaktar service då du kan spara både tid och pengar.

När du kontaktar service var noga med att ha modelltyp och modellnummer till hands. Uppgifterna finns på apparatens typskylt som du hittar på skåpets innevägg.

Vad gör du om apparaten inte fungerar?

Kontrollera:

- Om det finns ström,
- Om huvudströmbrytaren i ditt hem är fränslagen ,
- Om eluttaget fungerar. För att kontrollera detta genom att ansluta en annan elektrisk produkt till eluttaget som du vet fungerar.

Vad gör du om apparaten inte fungerar optimalt?

Kontrollera:

- Så att du inte har överbelastat enheten ,
- Så att dörrarna är ordentligt stängda ,
- Så att inget damm finns på kondensatorn ,
- Så att tillräckligt utrymme finns på baksidan och på sidan av apparaten.

Oljud;

Kylmedlet cirkulerar i kylskåpet och skapar ett visst ljud, även bubblande ljud då kompressor stannat. Detta är normalt. Om ljudet skulle förändras kontrollera ;

- Kylskåpet står stadigt.
- Att kylskåpet står fritt och inte lutar mot något (vägg).
- Tillbehör, varor inne i skåpet vibrerar. Flytta om.

Vatten på botten;

Kontrollera att ;

Dräneringshålet i avfrostningsrännan kan vara blockerat. Rengör.

Rekommendationer

- I fall av strömavbrott koppla ur enheten. Detta förhindrar skador på kompressorn. Du bör fördröja anslutning i 5 – 10 minuter efter att du återfått strömförsörjning. Detta kommer att undvika skador på komponenter.
- Kylenheten i kylan är gömd i den bakre väggen. Därför, kan vattendroppar eller is uppstå på den bakre ytan av din kyl på grund av kompressordrift i angivna intervall. Detta är normalt. Det finns inte något behov att utföra en avfrostning, om det inte är väldigt mycket is.
- Om du inte kommer att använda kylan under lång tid (t.ex. under sommaresemestern) koppla ur den. Rengör din kyl enligt kapitlet rengöring och lämna dörren öppen för att förhindra fukt och lukt.
- Om problemet kvarstår efter att du har följt alla instruktioner ovan, kontakta en auktoriserad serviceleverantör.

KAPITEL -6: TIPS FÖR ATT SPARA ENERGI

1. Tillåt alltid livsmedel att svalna innan du förvarar i enheten.
2. Tina mat i kylutrymmet, detta hjälper till att spara energi.

Sisältö

LUKU -1: YLEISIÄ VAROITUKSIA.....	66
LUKU -2: JÄÄKAAPPISI.....	69
LUKU -3: JÄÄKAAPIN KÄYTTÖ	69
LUKU -4: RUOAN SÄILYTYSOPAS.....	70
LUKU -5: VIANMÄÄRITYS.....	71
LUKU -6: ENERGIANSÄÄSTÖVINKKEJÄ	71

Pakastimesi noudattaa nykyisiä turvavaatimuksia. Virheellinen käyttö voi aiheuttaa tapaturmia tai omaisuusvahinkoja. Lue tämä käyttöohje huolellisesti ennen ensimmäistä käyttökertaa välttääksesi vahingoittumisriskiä. Se sisältää tärkeitä turvaohjeita jääkaappipakastimesi asennukseen, käyttöön ja ylläpitoon liittyen. Säilytä tämä käyttöohje myöhempää tarvetta varten.

LUKU -1: YLEISIÄ VAROITUKSIA



VAROITUS: Varmista, että jääkaappipakastimen ilmanvaihtoaukot eivät tukkeudu.



VAROITUS: Älä käytä mekaanisia laitteita tai muita keinoja sulatusprosessin nopeuttamiseen.



VAROITUS: Älä käytä jääkaappipakastimen sisällä muita sähkölaitteita



VAROITUS: Älä vahingoita jäähdytysnestettä.

VAROITUS: Henkilövammat ja vahingot voidaan välttää asentamalla tämä laite valmistajan ohjeiden mukaisesti.



Tämän jääkaappipakastimen sisältämä pieni kylmäainemäärä on ympäristöstävällistä R600a-kylmäainetta (isobutaania), joka syttyy ja räjähtää helposti suljetuissa tiloissa.

- * Älä anna jäähdytyskaasun virtapiirin vahingoittua kantaesasi jääkaappipakastinta tai asettaessasi sitä paikalleen.
- * Älä säilytä jääkaappipakastimen lähellä astioita, jotka sisältävät helposti syttyviä materiaaleja, kuten aerosolitölkkejä tai palonsammuttimen täyttöpakkauksia.
- * Tämä laite on tarkoitettu käytettäväksi kotitalouksissa ja vastaavissa paikoissa, kuten
 - kauppojen, toimistojen ja muiden työympäristöjen tauko-huoneissa
 - maataloilla ja asiakkaiden käytössä hotelleissa, motelleissa ja muissa asuintyyppisissä ympäristöissä
 - majoituksen ja aamiaisen tarjoavissa majapaikoissa
 - ruokatarjoilupajoissa ja muissa kuin vähittäismyyntiympäristöissä
- * Jääkaappipakastimesi tarvitsema verkkovirta on 220–240 V, 50 Hz. Älä käytä muita virtalähteitä. Varmista ennen jääkaappipakastimen liittämistä sähköverkkoon, että arvokilven tiedot (jännite ja liittymäteho) vastaavat verkon sähkövirtaa. Jos olet epävarma, ota yhteyttä pätevään sähköteknikkoon.
- * Tätä laitetta voivat käyttää yli 8-vuotiaat lapset, sekä henkilöt, joiden fyysiset, aistilliset tai henkiset kyvyt ovat heikentyneet tai joilla ei ole tarpeeksi tietoa tai kokemusta, jos heidän toimiaan valvotaan, heille annetaan ohjeita laitteen

LUKU -1: YLEISET VAROITUKSET

turvallisesta käytöstä ja jos he ymmärtävät laitteen käyttöön liittyvät vaarat. Lasten ei tule leikkiä laitteen kanssa. Lasten ei tule tehdä siivousta ja ylläpitoa ilman valvontaa.

- * Vahingoittunut virtajohto tai pistoke voi aiheuttaa tulipalon tai sähköiskun vaaran. Vahingoittuneet osat on vaihdettava. Vain pätevät henkilöt saavat suorittaa korjaustoimenpiteitä.
- * Tätä laitetta ei ole suunniteltu käytettäväksi yli 2000 m korkeudessa.

LUKU -1: TURVALLISUUSOHJEET

Hävitys

- Kaikki käytetyt pakkaukset ja materiaalit ovat ympäristöystävällisiä ja ne voidaan kierrättää. Hävitä pakkaukset ympäristöystävällisellä tavalla. Pyydä lisätietoja paikallisilta viranomaisilta.
- Kun laite on valmis romutettavaksi, leikkaa virtajohto irti ja hävitä pistoke ja virtajohto. Irrota oven säppi, jotta lapset eivät jää loukkauksen laitteeseen sisälle.
- 16 ampeerin pistorasiaan työnnetty irti leikattu pistoke on vakava turvallisuusriski (sähköiskun vaara). Huolehdi siitä, että irti leikattu pistoke hävitetään turvallisella tavalla.

Vanhon laitteen hävittäminen



Tämä symboli tuotteessa tai sen pakkauksessa merkitsee, että tuotetta ei saa hävittää kotitalousjätteen mukana. Se on vietävä sopivaan jätteenkeräyslaitokseen, joka kierrättää sähkö- ja elektronisia laitteita. Materiaalien kierrättäminen auttaa suojelemaan luonnon resursseja. Saat lisätietoja tämän tuotteen kierrättämisestä paikallisilta viranomaisilta, kotitalousjätteen hävityspalveluilta tai liikkeestä, josta hankit tuotteen.

Kysy paikallisilta viranomaisilta WEEE-tuotteiden hävittämisestä uusiokäyttö-, kierrätys- ja talteenottotarkoituksissa.

Huomautukset:

- Lue käyttöopas huolellisesti ennen kuin asennat laitteen tai käytät sitä. Emme ole vastuussa virheellisestä käytöstä aiheutuvista vahingoista.
- Noudata laitteessa ja käyttöoppaassa olevia ohjeita ja säilytä tämä käyttöopas turvallisessa paikassa mahdollisten tulevien ongelmien ratkaisemista varten.
- Tämä laite on tarkoitettu käytettäväksi kodeissa ja sitä saa käyttää vain kotitalousympäristöissä ja sille määritetyn tarkoituksen mukaisesti. Laite ei sovellu kaupalliseen tai yleiseen käyttöön. Tällainen käyttö mitätöi laitteen takuun eikä yrityksemme ole vastuussa tästä aiheutuvista menetyksistä.
- Tämä laite on tarkoitettu käytettäväksi kotitalouksissa ja se soveltuu vain ruokien jäädyttämiseen ja säilyttämiseen. Se ei sovellu kaupalliseen tai yleiseen käyttöön eikä muiden aineiden kuin ruoan säilyttämiseen. Yrityksemme ei ole vastuussa muista käyttötapoista aiheutuvista vahingoista.



Turvallisuutta koskevat varoitukset

- Älä liitä jääkaappipakastinta sähköverkkoon jatkojohdon avulla.
- Vioittunut virtajohto tai pistoke voi aiheuttaa tulipalon tai sähköiskun. Vahingoittuneet osat on vaihdettava. Vain pätevät henkilöt saavat suorittaa korjaustoimenpiteitä.
- Älä taivuta virtajohtoa liikaa.
- Älä koskaan kosketa virtajohtoa tai pistoketta märin käsin, sillä tämä saattaa aiheuttaa sähköiskun johtavan oikosulun.

Asennustiedot

Lue seuraavat seikat huolellisesti ennen jääkaappipakastimen pakkauksesta purkamista ja sen liikuttamista.

- Aseta laite kauas suorasta auringonvalosta ja lämmön lähteistä, kuten lämpöpattereista.
- Laitteen tulee sijaita vähintään 50 cm:n etäisyydellä helleista, kaasuhelloista ja lämmittimistä sekä vähintään 5 cm:n etäisyydellä sähköheloista.
- Älä altista jääkaappipakastinta kosteudelle tai sateelle.
- Jääkaappipakastin on sijoitettava vähintään 20 mm:n etäisyydelle toisista pakastimista.
- Jääkaappipakastimen yläpuolelle ja taakse on jätettävä vähintään 150 mm tyhjää tilaa. Älä laita mitään esineitä jääkaappipakastimen päälle.
- Turvallisen käytön varmistamiseksi on tärkeää, että jääkaappipakastin on turvallisesti tasapainossa. Jääkaappipakastin voidaan tasata säädettävien tasausjalkojen avulla. Varmista, että laite on tasaisesti paikallaan ennen kuin laitat siihen ruokaa.
- Suosittelemme kaikkien hyllyjen ja tasojen pyyhkimistä teelusikallisen ruokasoodaa sisältävään lämpimään veteen kostutetulla pyyhkeellä ennen käyttöä. Huuhtelee puhdistuksen jälkeen lämpimällä vedellä ja kuivaa.
- Asenna laite paikalleen hyödyntämällä laitteen takana sijaitsevia muovisia ohjaimia. Käännä 90 astetta (kuvan osoittamalla tavalla). Tämä estää kondensaattoria koskettamasta seinää.
- Jääkaappi on asetettava vasten seinää siten, että vapaa tila ei ylitä 75 mm.

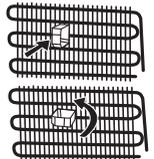

Ennen jääkaappipakastimen käyttöä



- Tarkista jääkaappipakastin näkyvien vaurioiden varalta ennen asentamista. Älä asenna jääkaappipakastinta, jos se on vaurioitunut.
- Kun käytät jääkaappipakastinta ensimmäistä kertaa, jätä se pystysuoraan asentoon vähintään 3 tunnin ajaksi ennen kuin liität pistokkeen sähköverkkoon. Tämä varmistaa tehokkaan käytön ja estää kompressorivauriot.
- Saatat huomata lievän hajun käyttäessäsi jääkaappipakastinta ensimmäistä kertaa. Tämä on täysin normaalia ja haju haihtuu jääkaappipakastimen viiletessä.

LUKU -2: JÄÄKAAPPISI

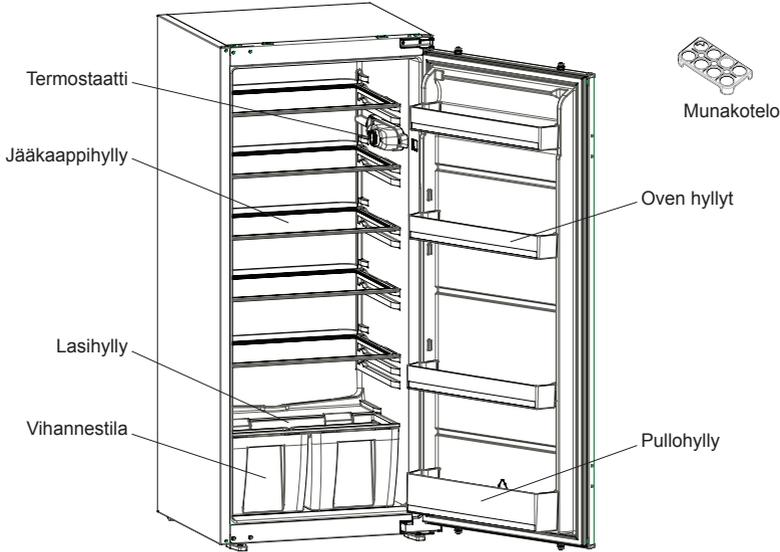

Tämä havainnollistava kuva näyttää laitteen eri osat ja lisävarusteet. Osat saattavat vaihdella laitteen mallista riippuen.

LUKU -3: JÄÄKAAPIN KÄYTTÖ

Termostaatin säätö

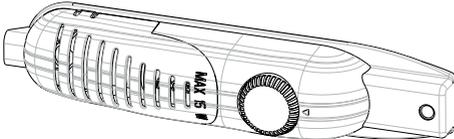

Termostaatti säätää jääviileäkaapin sisälämpötilan automaattisesti. Sisätilan lämpötila alenee kierrettäessä säädintä asennosta « 1 » kohti asentoa « 5 ».

Jääviileäkaapeissa ei ole pakastuslokeroa, mutta ne jäähtyvät alle 5°C.

Tärkeä huomautus: Älä kierrä nuppia asennon 1 ohi, koska tämä sammuttaa laitteen.

- Ruoan lyhytaikaisessa säilytyksessä jääkaappiosassa säädin voi olla minimin ja keskiasennon välillä (1-3).
- Ruoan pidempiaikaisessa säilytyksessä jääkaappiosassa säädin voi olla keskiasennossa (3-4).

Ota huomioon, että; ulkoinen lämpötila, äskettäin kaappiin laitetun ruoan lämpötila ja oven avaamisen tiheys vaikuttavat jääkaappiosan lämpötilaan. Säädä termostaatin asetusta, mikäli kaapin sisälämpötila ei ole sopiva.

Lämpötila-asetuksiin liittyvät varoitukset

- Ympäriöivä lämpötila, juuri jääkaappiin laitetun ruoan lämpötila sekä oven avaamistiheys vaikuttavat jääkaappilokeron lämpötilaan. Vaihda lämpötila-asetus tarvittaessa.
- Emme suosittele jääkaapin käyttöä tiloissa, joiden lämpötila on alle 10 °C.
- Termostaatin lämpötila tulee asettaa ottaen huomioon kuinka usein jääkaapin ovea avataan ja suljetaan ja kuinka paljon ruokaa jääkaapissa säilytetään. Huomioon otettava seikka on myös laitteen käyttöympäristö sekä laitteen sijainti kyseisessä tilassa.
- Suosittelemme, että jääkaappi jätetään käymään keskeytyksettä 24 tunnin ajaksi ennen ensimmäistä käyttöä. Tämä takaa, että laite jäähtyy riittävän hyvin. Älä avaa ovea tai laita ruokaa jääkaappiin tänä aikana.
- Jääkaapissa on 5 minuutin mittainen viivetoiminto, joka on suunniteltu estämään kompressorivauriot. Kun jääkaappiin kytketään virta, se alkaa käydä normaalisti 5 minuutin kuluttua.
- Jääkaappisi on suunniteltu toimimaan standardeissa mainituissa huonelämpötiloissa sekä arvokilvessä mainitun ilmastoluokan mukaisesti. Jääkaapin käyttämisestä ei suositella tiloissa, joiden lämpötilat eivät vastaa annettuja vaihteluvälejä, sillä tämä vaikuttaa jäähdytystehokkuuteen.
- Tämä laite on suunniteltu käytettäväksi 16 - 32 °C:een ympäröivässä lämpötilassa.

Ilmastoluokka	Huoneenlämpö °C
T	16–43 (°C)
ST	16-38 (°C)
N	16–32 (°C)
SN	10-32 (°C)

LUKU -3: JÄÄKAAPIN KÄYTTÖ

Lämpömittari

Jääkaapin asetusten asettaminen on helppoa laitteen kylmimpään osaan asennetun lämpömittarin avulla. Voit parantaa ruoan säilyvyyttä erityisesti jääkaapin kylmimmässä osassa varmistamalla, että viesti "OK" ilmestyy lämpömittariin. Jos "OK" ei ilmesty, lämpötilaa ei ole asetettu oikein.

Mittarin näkeminen voi olla vaikeaa, joten huolehdi riittävästä valaistuksesta. Aina, kun lämpötila-asetusta muutetaan, lämpötilan on annettava tasaantua laitteessa. Joskus lämpötila-asetus joudutaan vielä muuttamaan toiseksi. Muuta lämpömittarin asetusta asteittain ja odota vähintään 12 tuntia ennen uutta tarkastusta ja mahdollista uutta muutosta.

HUOMAA: Jos ovea avataan usein (tai jos se jätetään auki pitkäksi aikaa) tai kun uusi ruoka-annos laitetaan jääkaappiin, merkintä OK ei välttämättä ilmesty lämpömittariin. Tämä on normaalia. Jos jääkkeitä muodostuu normaalia suurempi määrä jääkaappilokeroon (laitteen alaseinä) tai höyrystimeen (ylikuormittunut laite, korkea huonelämpötila, useat oven avaukset), alenna lämpömittarin asetusta, kunnes kompressori toimii normaalisti.

Säilytä ruoka jääkaapin kylmimmässä osassa.



Ruoat säilyvät paremmin, jos laitat ne sopivimpaan paikkaan jääkaapissa. Kylmin alue on aivan vihanneslokero yläpuolella.

Seuraava symboli merkitsee jääkaapin kylmintä aluetta.

Varmista matala lämpötila tällä alueella sijoittamalla hylly samalle tasolle tämän symbolin kanssa kuvan esittämällä tavalla.

Tarran alareuna (nuolen pää) merkitsee kylmimmän alueen ylärajaa. Kylmimmän alueen ylähyllyn on oltava samalla tasolla nuolen pään kanssa. Kylmin alue on tämän tason alapuolella.

Hyllyt ovat irrotettavissa, joten varmista, että ne ovat aina samalla tasolla näiden tarroissa kuvattujen vyöhykerajojen kanssa. Näin voit taata halutut lämpötilat tälle alueelle.

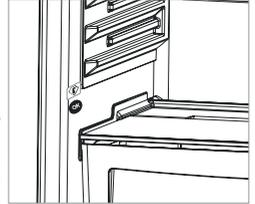

Puhdistaminen

- **Katkaise virta ja irrota pistoke pistorasiasta ennen kuin puhdistat jääkaappipakastimen.**
- Älä pese jääkaappipakastinta kaatamalla vettä sen päälle.
- Pyyhi jääkaappipakastin sisältä ja ulkoa lämpimään saippuaveteen kostutetulla pyyhkeellä tai pesusienellä.
- Irrota hyllyt ja lokerot varovasti liuuttamalla niitä ylös- ja ulospäin ja puhdista ne saippuavedellä. Älä pese niitä pesu- tai astianpesukoneessa.
- Älä käytä liuottimia, hankaavia puhdistusaineita tai lasin- tai yleispuhdistusaineita jääkaappipakastimen puhdistukseen. Niiden sisältämät kemikaalit saattavat vahingoittaa muovipintoja ja muita osia.
- Puhdista jääkaappipakastimen takana oleva kondensaattori vähintään kerran vuodessa pehmeällä harjalla tai pölynimurilla.

Pidä huoli, että jääkaappi on irrotettu sähköverkosta ennen puhdistusta.

Huurteenpoisto

- Sulatus tapahtuu automaattisesti jääkaapissa käytön aikana, vesi kerätään haihtumisalustaan, josta se haihtuu automaattisesti.
- Haihtumisalusta ja sulatusveden valutusreikä pitäisi puhdistaa määräajoin, että vesi ei kerääny jääkaapin pohjalle.

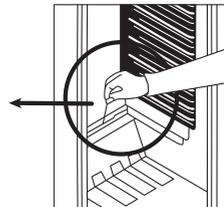
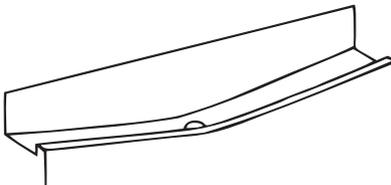

LED-valojen vaihtaminen

Jos jääkaappipakastimessasi on LED-valot, ota yhteyttä Sharpin asiakaspalveluun, sillä vain valtuutettu henkilökunta saa vaihtaa valot.

LUKU -4: RUOAN SÄILYTYSOPAS

- Voit vähentää huurteenmuodostumista, kun et koskaan pane nesteitä tiivistämättömissä astioissa jääkaappiosastoon.
- Anna lämpimän tai kuuman ruoan jäähtyä ennen sen panemista jääkaappiin. Tämä auttaa vähentämään virrankulutusta.
- Jos haluat välttää huurteenmuodostumista, varmista, että mitään ei säilytetä kosketuksessa takaseinään.
- Jääkaapin kylmin alue on pohjalla. Suosittelemme käyttämään tätä aluetta helposti pilaantuvien ruokien säilyttämiseen, kuten kala, valmisateriat, leivonnaiset ja maitotuotteet. Lämpimin osa on oven ylähyllyllä. Suosittelemme säilyttämään täällä voin tai juuston.

LUKU -5: VIANMÄÄRITYS

Mikäli jääviileäkaappisi ei toimi kunnolla saattaa kyseessä olla vain pieni ongelma, jonka voit selvittää itse. Tarkista siis alla olevat kohdat ennen kuin otat yhteyttä huoltoliikkeeseen tai jälleenmyyjäsi. Näin säästät sekä aikaa että rahaa.

Mikäli jääviileäkaappisi ei toimi;

Tarkista;

- Tuleeko laitteeseen virtaa.
- Taloutesi pääkatkaisin on kytketty pois päältä tai sulake palanut.
- Onko termostaatin säädin asennossa « • » (=laite on pois päältä)
- Pistorasia voi olla viallinen. Voit tarkistaa tämän kytkemällä samaan pistorasiaan jonkin muun toimivan sähkölaitteen.

Mikäli jääviileäkaappisi toiminta on puutteellista;

Tarkista;

- Onko kaapissa liikaa lämpimiä ruokia.
- Ovi on suljettu kunnolla.
- Onko laitteen takana oleva nesteytinsäleikkö puhdas ja pölytön.
- Onko laitteen sivuilla ja takana riittävästi vapaata tilaa.

Melu;

Jäähdytysaine kiertää jääkaapissa ja aiheuttaa ääntä, myös kuplivia ääntä kun kompressorin pysähtyy. Tämä on normaalia. Jos ääni muuttuu, tarkista;

- Että kaappi seisoo tukevasti paikoillaan.
- Että jääkaappi ei nojaa seinään.
- Etteivät tarvikkeet, tavarat kaapin sisällä tärise. Siirrä tavaroita.

Vettä kaapin pohjalla;

Tarkista että:

Sulatuskourun reikä ei ole tukossa. Puhdista.

Suositukses

- Irrota laitteen virtajohto pistorasiasta, jos ilmenee sähkökatkos. Tämä estää jäähdytyskompressorin vaurion. Sinun pitäisi odottaa 5–10 sähkökatkoksen päätyttyä ennen kuin kytket virtajohdon uudelleen pistorasiaan. Näin vältetään komponenttivaurioita.
- Jääkaapin jäähdytysyksikkö on piilossa takaseinässä. Tämän vuoksi jääkaapin takaseinässä voi esiintyä vesipisaroita tai jäätä kompressorin toiminnan vuoksi määrätyn välein. Tämä on normaalia. Sulatusta ei tarvitse suorittaa ennen kuin jäätä on liikaa.
- Jos et käytä jääkaappia pitkään aikaan (esim. kesäloma), irrota se pistorasiasta. Puhdista jääkaappi puhdistusta käsittelevän luvun ohjeiden mukaisesti ja jätä ovi auki kosteuden ja hajun välttämiseksi.
- Jos ongelma jatkuu sen jälkeen, kun olet noudattanut kaikkia edellä esitettyjä ohjeita, kysy neuvoa valtuutetulta palveluntarjoajalta.

LUKU -6: ENERGIANSÄÄSTÖVINKKEJÄ

1. Anna aina ruokien jäähtyä ennen kuin laitat ne laitteeseen.
2. Sulata ruoat jääkaappilokerossa, sillä tämä säästää energiaa.

Sisukord

1. PEATÜKK: ÜLDHOIATUSED	73
2. PEATÜKK: TEIE KÜLMIK	76
3. PEATÜKK: KÜLMIKU KASUTAMINE	76
4. PEATÜKK: TOIDU HOIUSTAMISE JUHIS.....	77
5. PEATÜKK: TÕRGETE KÕRVALDAMINE.....	78
6. PEATÜKK: NÕUANDED ENERGIA KOKKUHOIDMISEKS	78

Teie külmik vastab kehtivatele ohutusnõuetele. Vale kasutamine võib tuua kaasa kehavigastusi ja varalist kahju. Kahjustuste vältimiseks lugege käesolev juhend enne oma külmiku esmakordset kasutamist hoolikalt läbi. Juhend sisaldab külmiku paigaldamise, ohutuse, kasutamise ja hooldamise kohta olulist ohutusteavet. Hoidke juhend hilisemaks uuesti läbivaatamiseks alles.

1. PEATÜKK: ÜLDHOIATUSED



HOIATUS. Hoidke külmiku ventilatsiooniavad takistustevabad.



HOIATUS. Ärge kasutage sulamisprotsessi kiirendamiseks mehaanilisi seadmeid ega teisi vahendeid.



HOIATUS. Ärge kasutage külmiku sees teisi elektriseadmeid.



HOIATUS. Ärge vigastage külmaaine vooluringi.

HOIATUS. Kehavigastuste või antud seadme kahjustamise vältimiseks tuleb seade paigaldada kooskõlas tootja juhistele.



Selles külmikus kasutatav väike kogus külmaainet on loodusõbralik R600a (isobuteen), mis on suletud tingimustes süütamisel põlev ja plahvatab.

- * Külmikut transportides ja kohale asetades vältige jahutusgaasi vooluringi kahjustamast.
- * Ärge hoiustage läheduses mahuteid süttivate materjalidega, nagu pihustipurgid või tulekustutite täitepadrunid.
- * Seade on mõeldud kasutamiseks kodumajapidamistes või teistes sarnastes rakendustes, nagu:
 - töötajate kööginurgad kauplustes, kontorites ja teistes töökohtades;
 - talumajades ja hotellide, motellide ja teiste eluruumide tüüpi keskkondades;
 - hommikusöögi ja öömaja tüüpi keskkondades;
 - toidlustamis- ja teistes sarnastes mitte jaemüügi rakendustes.
- * Teie külmik töötab 220-240V, 50 Hz vooluvarustusega. Ärge kasutage mingit teist vooluvarustust. Enne külmiku vooluvõrku ühendamist kontrollige, et andmeplaadil toodud teave (pinge ja ühendatud koormus) vastavad vooluvarustuse andmetele. Kahtluste korral pidage nõu kvalifitseeritud elektrikuga.)
- * Seda seadet võivad kasutada lapsed alates 8. eluaastast ja piiratud füüsiliste, sensoorsete või vaimsete võimetega või kogemuste ja teadmisteta isikud, kui neid on juhendatud seadme ohutu kasutamise osas ja nad mõistavad kasuta-

1. PEATÜKK: ÜLDHOIATUSED

misega seotud ohte. Lastel ei ole lubatud seadmega mängida. Lapsed ei tohi ilma järelvalveta seadet hooldada.

- * Kahjustatud toitejuhe/-pistik võib põhjustada süttimist ja elektrilööki. Kahjustatud toitejuhe/-pistik tuleb välja vahetada; seda võivad teha ainult kvalifitseeritud töötajad.
- * See seade ei ole ette nähtud kasutamiseks kõrgusel üle 2000 m.

1. PEATÜKK: OHUTUSEESKIRJAD

Utiliseerimine

- Kõik kasutatavad pakkematerjalid on keskkonnasõbralikud ja taaskäideldavad. Visake kõik pakkematerjalid ära keskkonda säästval viisil. Täpsemad üksikasjad saate oma kohalikut omavalitsusest.
- Kui seade tuleb ära visata, lõigake läbi seadme toitejuhe ning hävitage pistik ja toitejuhe. Lõhkuge ukسلukk, et vältida laste juhuslikku lõksu jäämist.
- 16 A pistikupesasse ühendatud ära lõigatud pistik on väga ohtlik. Veenduge, et ära lõigatud pistik visatakse turvaliselt ära.

Vana seadme utiliseerimine



See tootel või pakendil olev sümbol näitab, et toodet ei tohi käsitseda tavalise olmeprügina. Selle asemel tuleb toode toimetada vastavasse elektri- ja elektroonikaseadmete jäätmete kogumiskohta. Materjalide taaskäitamine aitab säästa loodusressursse. Selle toote utiliseerimise kohta täpsema teabe saamiseks võtke palun ühendust oma kohaliku omavalitsuse, jäätmekäitlusettevõtte või kauplusega, kust te toote ostsite.

Küsi oma kohalikut omavalitsusest lisateavet taaskasutamise, ümberkäitluse ja taastamise eesmärkidel WEEE utiliseerimise kohta.

Märkused.

- Lugege juhend enne seadme paigaldamist ja kasutamist läbi. Me ei kannu vastutust valesti kasutamise tõttu tekkinud kahjustuste eest.
- Järgige seadmel ja kasutusjuhendis toodud juhiseid ja hoidke juhend kindlas kohas alles, et seda tulevikus vajaduse korral uuesti läbi vaadata.
- See seade on valmistatud kodudes kasutamiseks ja seda võib kasutada ainult kodukeskkondades ja ettenähtud eesmärkidel. Seade ei sobi äriliseks või ühiskasutamiseks. Selline kasutamine muudab teie seadme garantii kehtetuks ja meie ettevõtte ei vastuta võimalike kahjude eest.
- Seade on valmistatud kodudes kasutamiseks ja see on sobiv ainult toiduainete jahutamiseks / säilitamiseks. Seade ei ole sobiv äriliseks või ühiseks kasutamiseks ja/või toiduainetest erinevate ainete hoiustamiseks. Vastupidises olukorras ei ole meie ettevõtte vastutav tekkivate kahjude eest.



Ohutushoiatused

- Ärge ühendage oma külmikut vooluvõrku pikendusjuhtme abil.
- Kahjustatud toitejuhe / -pistik võib põhjustada süttimist või anda teile elektrilöögi. Kahjustatud toitejuhe / -pistik tuleb välja vahetada, mida võib teostada ainult kvalifitseeritud tehnik.
- Toitejuhet ei tohi tugevalt painutada.
- Ärge puudutage toitejuhet / -pistikut märgade kätega, kuna see võib põhjustada lühise ja elektrilöögi.

Paigaldusteave

Enne oma külmiku lahtipakkimist ja kohale liigutamist leidke natuke aega ja tutvuge järgnevatel punktidega.

- Paigutage seade eemale otsesest päikesevalgusest ja kuumusallikatest, näiteks radiaatorist.
- Seade peab asuma vähemalt 50 cm kaugusel ahjudest ja gaasiahjudest ning vähemalt 5 cm kaugusel elektriahjudest.
- Ärge jätke külmikut niiskuse või vihma kätte.
- Paigutage külmik vähemalt 20 mm kaugusele teisest sügavkülmikust.
- Seadme kohal ja taga peab olema vähemalt 150 mm vaba ruumi. Ärge pange midagi oma külmiku peale.
- Ohutu kasutamise jaoks on oluline, et külmik oleks turvaline ja tasakaalus. Seadme loodi viimiseks kasutatakse reguleeritavaid tugijalgu. Enne toiduainete seadmesse asetamist peab külmik olema kindlasti loodi viidud.
- Soovitame enne kasutamist pühkida kõiki riuleid ja aluseid lapiga, mida on niisutatud vees, kuhu on segatud teelusikataisi söögisoodat. Pärast puhastamist loputage sooja veega ja kuivatage.
- Kasutage paigaldamisel plastist kaugusjuhikuid, mille leiab seadme tagaküljelt. Pöörake 90 kraadi (nagu joonisel näidatud). Sellisel ei puudu kondensaator vastu seina.
- Külmik tuleb paigutada vastu seina selliselt, et seadme ja seina vahele ei jää rohkem kui 75 mm vaba ruumi.

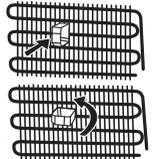

Enne külmiku kasutamist



- Enne külmiku kasutamise hakkamist kontrollige, et seadmel ei oleks nähtavaid kahjustusi. Ärge paigaldage ega kasutage külmikut, kui see on kahjustatud
- Külmikut esmakordselt kasutades laske sel seista püstises asendis vähemalt 3 tundi enne kui seadme vooluvõrku ühendate. See tagab töhüsa töötamise ja hoiab ära kompressor kahjustumise.
- Külmikut esmakordselt kasutades, võite panna tähele kergelt lõhna. Tegemist on täiesti normaalse nähtusega ja see hajub peatselt, kui külmik hakkab jahutama.

2. PEATÜKK: TEIE KÜLMIK

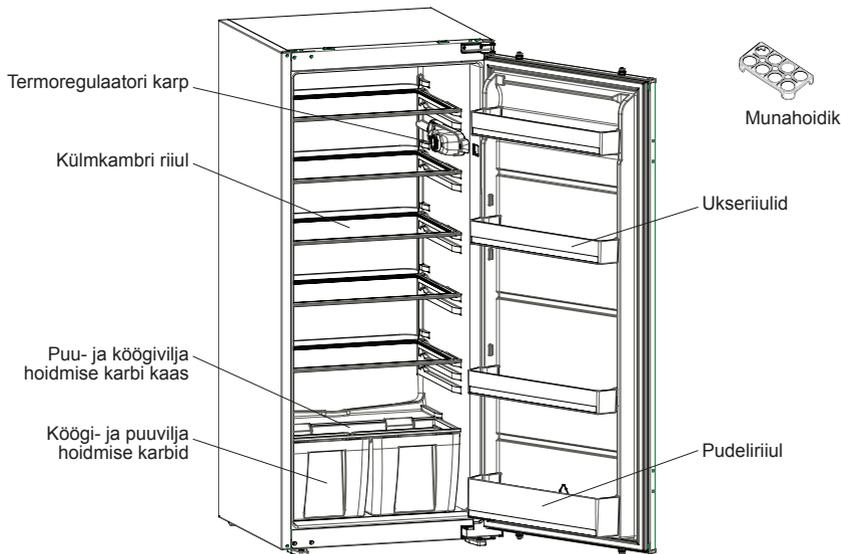

Selle üldinformatiivse joonise koostamise mõte on näidata seadme erinevaid osi ja tarvikuid. Seadme konkreetsel mudelil võivad osad olla erinevad.

3. PEATÜKK: KÜLMIKU KASUTAMINE

Termoregulaatori nupu asend

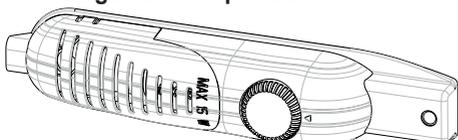

Külmiku termoregulaatori nupuga seatakse külmiku kambrite automaatne temperatuurihoidmise režiim. Kui keerate termoregulaatori nupu 1. asendist 5. asendisse, hoitakse kambris madalaimat temperatuuri.

Oluline märkus: Ärge üritage keerata nuppu asendist 1 taha poole, kuna see lülitab seadme välja.

- Kui toiduaineid soovitakse säilitada külmas lühikest aega, siis keerake termoregulaatori nupp asendisse 1-3.
- Kui toiduaineid soovitakse säilitada külmas pikka aega, keerake termoregulaatori nupp asendisse 3-4.
- Pidage meeles, et külmiku temperatuur sõltub ümbritsevast õhutemperatuurist, äsja kambrisse pandud toiduainetest ja külmiku ukse avamise sagedusest. Vajaduse korral muutke seatud temperatuuri.

Pange tähele, et; ambient temperatuur, temperatuurvärskelt salvestatud toidu ja kui sageliust avatakse, mõjutab temperatuur külmikuseksioonis. Vajadusel muutke temperatuuri.

Temperatuuriseadetega seotud hoiatused

- Tavakülmikuseksioonis valitsevat temperatuuri mõjutavad ümbritsev õhutemperatuur, värskelt külmikusse pandud toidu temperatuur ja ukse avamise sagedus. Vajaduse korral muutke temperatuuriseadeteid.
- Külmiku kasutamine madalama kui 10 °C temperatuuriga keskkondades ei ole soovitatav.
- Temperatuuri seadistamisel tuleb võtta arvesse, kui sageli külmiku ukse avatakse ja suletakse, kui palju toitu külmikus hoiustatakse ning millises keskkonnas ja asendis seade asub.
- Külmiku esmakordsel kasutamisel soovitame jätta külmiku lakkamatult 24 tunniks tööle, et tagada selle täielik maha jahtumine. Ärge avage sel ajal külmiku ust ega pange toitu külmikusse.
- Külmikul on integreeritud 5-minutilise viivitusfunktsioon, mille ülesanne on kaista kompressorit kahjustuse eest. Külmiku vooluvõrku ühendamisest hakkab see tööle alles 5 minuti möödumisel.
- Teie külmik on mõeldud töötama infosildil märgitud kliimaklassile ettenähtud temperatuurivahemikus. Külmikut ei ole soovitatav kasutada keskkondades, mis jäävad jahutusvõimsuse mõistes märgitud temperatuurivahemikest väljapoole.
- See seade on ettenähtud kasutamiseks ümbritseva temperatuuri vahemikus 16 °C - 32 °C.

Kliimaklass	Ümbritsev temperatuur °C
T	Vahemikus 16 kuni 43 (°C)
ST	Vahemikus 16 kuni 38 (°C)
N	Vahemikus 16 kuni 32 (°C)
SN	Vahemikus 10 kuni 32 (°C)

3. PEATÜKK: KÜLMIKU KASUTAMINE

Temperatuurinäidik

Külmiku seadistamise hõlbustamiseks oleme paigutanud selle kõige külmemasse piirkonda temperatuurinäidiku.

Toidu paremini külmikus säilitamiseks, seda eriti kõige külmemas piirkonnas, jälgige, et temperatuurinäidikule oleks kuvatud „OK“. Kui kirjet „OK“ ei kuvata, tähendab see, et temperatuur ei ole õigesti seadistatud.

Näidikut ei pruugi olla lihtne näha, mistõttu jälgige, et see oleks korralikult valgustatud. Iga kord, kui termostaadiga on temperatuuri muudetud, tuleb enne jätkamist oodata, kuni temperatuur seadme sees on uuele seadetele vastavalt stabiliseerunud. Muutke termostaadi seadet juba varakult ja oodake vähemalt 12 tundi enne kui olukorda uuesti kontrollite ja vajaduse korral seadet muudate.

MÄRKUS. Kui ust on korduvalt avatud (või kaua lahti hoitud) või pärast värsket toidu seadmesse asetamist on täiesti normaalne, et temperatuuri seade näidikule ei ilmu kirjet „OK“. Tavatu jääkristallide kogunemine (seadme seinte alumistele osadele) külmikusektsioonile või aurustite (ülekoormatud seade, kõrge toatemperatuur, ukse sage avamine), valige termostaadil vähem külm seade kuni on saavutatud uuesti kompressori sobiv töötamise/puhkamise vahetamine.

Paigutage toit külmiku kõige külmemasse piirkonda.



Toit säilib kõige paremini, kui paigutate sellel kõige sobivamasse jahutuspiirkonda. Kõige külmem ala asub just kõõgiviljasahtli kohal.

Järgmine sümbol tähistab teie külmiku kõige külmemat piirkonda.

Selleks, et selles piirkonnas valitseks madal temperatuur, peab riul asetsema sümboliga samal tasapinnal, nagu on näha ka jooniselt.

Kõige külmema ala ülemine piir on tähistatud kleebise alumise osaga (noole ots). Kõige külmema ala ülemine riul peab asetsema noole otsaga samal kõrgusel. Kõige külmema ala jääb sellest tasandist madalamale.

Kuna need riulid on eemaldatavad, jälgige, et need asuksid selle piirkonna temperatuuri tagamiseks alati kleebistega märgistatud tsoonipiiridega samal tasemel.



Puhastamine

• Enne külmiku puhastamist lülitage seade välja ja eraldage pistik pistikupesast.

- Ärge peske oma külmikut sellesse vett valades.
- Kasutage oma seadme välis- ja sisepindade pühkimiseks sooja seebiveega niisutatud lappi või švammi.
- Eemaldage hoolikalt kõik riulid ja sahtlid, tõmmates neid üles või välja, ja pestes seebiveega puhtaks. Ärge peske neid nõudepesumasinas ega pesumasinas.
- Ärge kasutage oma külmiku puhastamiseks lahusteid, abrasiivseid puhastusvahendeid, klaasipuhastusvahendeid ega üldotstarbelisi puhastusaineid. Sellistes ainetes leiduvad kemikaalid võivad kahjustada plastpindu ja teisi komponente.
- Puhastage külmiku tagaküljel asuvat kondensaatorit vähemalt kord aastas pehme harja või tolmuimejaga.

Puhastamise ajal peab külmik olema kindlasti vooluvõrgust lahti ühendatud!

Sulatamine

- Sulatamine toimub külmiku töötamisel automaatselt; vesi kogutakse aurustusalusel ja see aurustub sealt automaatselt.
- Aurustusaluselt ja äravoolukanalit tuleb regulaarselt puhastada, et vältida vee kogunemist külmiku põhja.

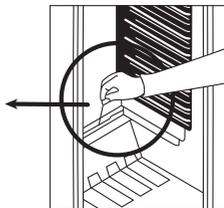
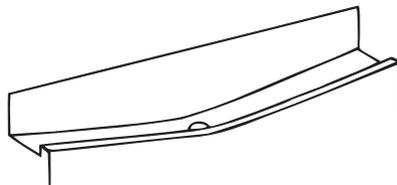

LED-valguste vahetamine

Kui teie külmikul on LED-valgusti, võtke ühendust Sharpi esindajaga, kuna selliseid valgusteid võivad vahetada ainult kvalifitseeritud tehnikud.

4. PEATÜKK: TOIDU HOIUSTAMISE JUHIS

- Jää tekkimise vähendamiseks ärge pange külmikusse vedelikke avatud mahutites.
- Laske soojal või kuival toidul enne hoiustamist maha jahtuda. See aitab vähendada voolu tarbimust.
- Jää tekkimise vältimiseks jälgige, et ükski hoiustatud toiduaine ei puutuks vastu seadme tagaseina.
- Külmiku kõige külmema ala on seadme allosas. Soovitame hoiustada sellel alal toiduaineid, mis võivad kiirelt rikkuda, näiteks kala, valmisloited, küpsetisi või piimatooteid. Kõige soojem piirkond on uste ülemisel riulil. Soovitame hoida seal juust või võid.

5. PEATÜKK: TÕRGETE KÕRVALDAMINE

Kui külmiku töös tekivad häired, lugege enne tehnohooldekeskusesse pöördumist läbi allpool toodud informatsioon. Mõningad häired võite kõrvaldada iseseisvalt.

Külmik ei tööta. Kontrollige, kas:

- Pole energiakatkestust.
- Termoregulaatori nupp pole asendis "•".
- Toitejuhtme pistik sobib elektrivõrgu pistikupesaga. Kontrollimiseks pistke elektrivõrgu pistikupesasse teise elektriseadme toitejuhtme pistik.

Külmatootluse tase ei rahulda (põleb punane kontroll-lamp). Kontrollige, kas:

- Külmikusse pole pandud liiga palju toiduaineid.
- Külmkambri uks on korralikult suletud.
- Kondensaator pole kaetud paksu tolmukihiga.
- Külmiku ja seinte vahele on jäetud nõutavad vahed.

Kõrvalised helid seadme töötamise ajal

Mõnda aega pärast kompressori väljalülitumist võib külmutussüsteemi torustikus kuulda ringleva gaasi mullitamise helisid. See pole rike. Kui seade teeb teistsuguseid helisid, kontrollige:

- Kas on tagatud korralik ventilatsioon.
- Kas mingi ese ei puutu vastu seadme tagaseina.
- Kas külmikule pole asetatud kõrvalisi esemeid, mis vibreerides tekitavad kõrvalisi helisid.

Külmkambri põhjal on vett. Kontrollige, kas:

Vee äravooluava pole ummistunud. Puhastage vee äravooluava (toru) sobiva vahendiga.

Soovitused

- Voolukatkestuse korral eraldage seade vooluvõrgust. See hoiab ära kompressori kahjustumise. Vooluvarustuse taastumisel oodake 5-10 minutit enne kui seadme uuesti vooluvõrku ühendate. See hoiab ära komponentide kahjustumise.
- Külmiku jahutusseade on peidetud tagaseina sisse. Seetõttu võivad määratud ajavahemike järel ilmuda külmiku tagapinnale veepisid või jää. Tegemist on normaalse nähtusega. Sulatamist ei ole vaja teostada, kui pole just tekkinud paksu jääkihti.
- Kui te ei plaani oma külmikut pika aja vältel kasutada (näiteks suvepuhkuse ajal), eraldage seade vooluvõrgust. Puhastage külmik puhastamise jaotises toodud juhiste alusel ja jätke ebameeldivate lõhnade tekkimise vältimiseks seadme uks avatuks.
- Kui probleem püsib ka pärast kõikide eelmainitud juhiste järgimist, pidage nõu ametliku hooldusteenusepakkujaga.

6. PEATÜKK: NÕUANDED ENERGIA KOKKUHOIDMISEKS

1. Laske toiduainetel enne külmikusse panemist alati maha jahtuda.
2. Sulatage toit külmikus, see aitab energiat kokku hoida.





**Service
& Support**

Visit our website:
www.sharphomeappliances.com

Or contact us:

