

Home Appliances

**SJ-BB04DTXL1-EU**

**SJ-BB04DTXS1-EU**

**SJ-BB04NTXS1-EU**

**SJ-BB04NTXW1-EU**

Fridge-freezers

**LV** Lietošanas Pamācība

**LT** Naudojimo Instrukcija

**CZ** Návod k Obsluze

**HU** Használati Utasítás

**PL** Przewodnik Uzywania

**SK** Návod na Obsluhu

**BG** Инструкции за Употреба

**RO** Manual de Utilizare

**HR** Upute za Uporabu

**SL** Navodila za Uporabo

**SB** Uputstva za Upotrebu

**GR** Οδηγίες Χρήσης

**SHARP**

Be Original.



# Satura rādītājs

1. NODAĻA. VISPĀRĪGI BRĪDINĀJUMI .....	2
2. NODAĻA. LEDUSSKAPIS AR SALDĒTAVU .....	5
3. NODAĻA. LEDUSSKAPJA AR SALDĒTAVU LIETOŠANA .....	6
4. NODAĻA. NORĀDES PAR PĀRTIKAS UZGLABĀŠANU .....	9
5. NODAĻA. DURVJU ATVĒRŠANAS VIRZIENA MAIŅA .....	9
6. NODAĻA. PROBLĒMU NOVĒRŠANA.....	9
7. NODAĻA. PADOMI PAR ENERĢIJAS TAUPĪŠANU .....	10

legādātais ledusskapis ar saldētavu atbilst pašlaik spēkā esošajām drošības prasībām. Nepareiza lietošana var radīt traumas un īpašuma bojājumus. Lai neradītu bojājumus, pirms ledusskapja ar saldētavu pirmās lietošanas reizes rūpīgi izlasiet šīs lietotāja rokasgrāmatas saturu. Tā ietver svarīgu ledusskapja ar saldētavu drošības informāciju par uzstādīšanu, drošību, lietošanu un tehnisko apkopi. Saglabājiet šo rokasgrāmatu turpmākai uzziņai.





## **Simbols ISO 7010 W021**

**Brīdinājums; Pastāv aizdegšanās risks/viegli uzliesmojoši materiāli**

# 1. NODAĻA. VISPĀRĪGI BRĪDINĀJUMI

 **BRĪDINĀJUMS:** Neaizsedziet ledusskapja ar saldētavu ventilācijas atveres.

 **BRĪDINĀJUMS:** Nelietojiet mehāniskas ierīces vai cita veida iekārtas, lai paātrinātu atkausēšanas procesu.

 **BRĪDINĀJUMS:** Ledusskapja ar saldētavu iekšpusē nelietojiet citas elektriskās ierīces.

 **BRĪDINĀJUMS:** Nebojājiet dzesētāja kontūru.

 **BRĪDINĀJUMS:** Novietojot ierīci, pārlicinieties, vai elektrības vads nav iesprostots vai bojāts.

 **BRĪDINĀJUMS:** Nenovietojiet vairākas portatīvās ligzdas vai portatīvos barošanas blokus ierīces aizmugurē.

 **BRĪDINĀJUMS:** Lai neradītu traumas un bojājumus, šī ierīce ir jāuzstāda atbilstoši ražotāja norādījumiem.

 Šajā ledusskapī ar saldētavu izmantotais dzesētāja nelielais daudzums ir videi draudzīgs R600a (izobutāns) un ir uzliesmojošs un sprādzienbīstams, ja tiek aizdedzināts slēgtā telpā.

\* Pārnēsājot un novietojot ledusskapi, nesabojājiet dzesētāja gāzes kontūru.

\* Ledusskapja ar saldētavu tuvumā neuzglabājiet nekāda veida tvertnes ar uzliesmojošiem materiāliem, piemēram, aerosola balonus vai ugunsdzēsības aparātu uzpildes tvertnes.

\* Šī ierīce ir paredzēta lietošanai mājāsaimniecībās un līdzīgās vietās:, piemēram:

- darbnīcu, biroju un citu darba telpu personāla virtuvēs;
- brīvdienu mājās un viesnīcās, moteļos un citās apdzīvotās vietās klientu lietošanai;
- gultasvietas un brokastu tipa vietās;
- sabiedriskās ēdināšanas un līdzīga veida nekomerciālās telpās.

\* Ledusskapja ar saldētavu lietošanai ir nepieciešama 220–240 V, 50 Hz strāvas padeve. Nelietojiet cita veida strāvas padevi. Pirms ledusskapja ar saldētavu pievienošanas pārlicinieties, vai informācija uz tehnisko datu plāksnītes (spriegums un pievienotā noslodze) atbilst strāvas padeves tīkla datiem. Ja

## 1. NODAĻA. VISPĀRĪGI BRĪDINĀJUMI

rodas šaubas, sazinieties ar kvalificētu elektriķi.

- \* Bērni, kuri ir jaunāki par 8 gadiem, un cilvēki ar fiziskiem, kustību vai garīgiem traucējumiem vai cilvēki bez pieredzes un zināšanām šo ierīci drīkst lietot tikai citu personu uzraudzībā vai tad, ja ir sniegti norādījumi par drošu ierīces lietošanu un tie izprot saistīto apdraudējumu. Bērni nedrīkst spēlēt ar ierīci. Tīrīšanu un tehnisko apkopi nedrīkst veikt bērni bez uzraudzības.
- \* Bojāts strāvas vads/kontaktdakša var radīt aizdegšanos vai elektrošoku. Bojātās daļas ir jānomaina. To drīkst darīt tikai kvalificēta persona.
- \* Šī iekārta nav paredzēta izmantošanai augstumā, kas pārsniedz 2000 m.

# 1. NODAĻA. VISPĀRĪGI BRĪDINĀJUMI

## Likvidēšana

- Visi lietotie iepakojumi un materiāli ir videi draudzīgi un pārstrādājami. Visus iepakojumus likvidējiet videi draudzīgā veidā. Lai uzzinātu vairāk, sazinieties ar vietējo varas iestādi.
- Kad ierīce tiek nodota metāllūžņos, nogrieziet strāvas vadu un likvidējiet kontaktdakšu un vadu. Atslēdziet durvju aizbīdni, lai novērstu bērnu iesprūšanu tajā.
- Nogriezta kontaktdakša, kas tiek pievienota 16 ampēru strāvas padeves kontaktlīdždai, var radīt nopietnu drošības apdraudējumu (elektrošoku). Pārlicinieties, vai nogriezta kontaktdakša tiek likvidēta drošā veidā.

## Nolietotās ierīces likvidēšana

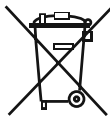

Šis simbols uz izstrādājuma vai iepakojuma norāda, ka izstrādājumu nedrīkst izmest sadzīves atkritumos. Tā vietā tas ir jānogādā elektrisko un elektronisko ierīču savākšanas un pārstrādes vietā. Materiālu pārstrāde palīdz taupīt dabas resursus. Lai uzzinātu papildinformāciju par šī izstrādājuma pārstrādi, sazinieties ar vietējo varas iestādi, mājaisaimniecības atkritumu savākšanas uzņēmumu vai veikalu, kura ierīce tika iegādāta.

Lai iegūtu informāciju par elektrisko un elektronisko ierīču likvidēšanu, to atkārtoti lietojot, pārstrādājot un atjaunojot, sazinieties ar vietējo varas iestādes.

## Piezīmes.

- Pirms ierīces uzstādīšanas un lietošanas rūpīgi izlasiet lietošanas rokasgrāmatas saturu. Mēs neuzņemamies atbildību par bojājumiem, kas radušies nepareizas lietošanas dēļ.
- Ievērojiet visus uz ierīces un lietošanas rokasgrāmatā sniegtos norādījumus un novietojiet šo rokasgrāmatu drošā vietā, lai izmantotu to problēmu risināšanai, kas var rasties nākotnē.
- Šī ierīce ir paredzēta lietošanai mājaisaimniecībās, un to drīkst lietot tikai mājas apstākļos un tai paredzētajā veidā. Tā nav paredzēta komerciālai lietošanai vai plaša mērķa lietojumam. Ja ierīce tiek lietota šādiem mērķiem, garantija tiek atcelta un mūsu uzņēmums neuzņemas atbildību par zaudējumiem, kuri var rasties.
- Šī ierīce ir paredzēta lietošanai mājās, un tā ir piemērota tikai pārtikas atdzesēšanai/uzglabāšanai. Tā nav piemērota komerciālai vai plaša mērķa lietojumam un/vai citu vielu, kas nav pārtika, uzglabāšanai. Mūsu uzņēmums neuzņemas atbildību par zaudējumiem, kas radušies nepareizas lietošanas gadījumā.



## Brīdinājumi par drošību

- Nepievienojiet ledusskapi ar saldētavu strāvas padeves tīklam, izmantojot pagarinātājus.
- Bojāts strāvas vads/kontaktdakša var radīt aizdegšanos vai elektrošoku. Bojātās daļas ir jānomaina. To drīkst darīt tikai kvalificēta persona.
- Neizmantojiet kontaktdakšas adapteri.
- Strāvas vadu nedrīkst pārmērīgi locīt.
- Nedrīkst pieskarties strāvas vadam/kontaktdakšai ar slapjām rokām, jo tādā veidā var rasties īssavienojuma elektrošoks.
- Saldētavas nodalījumā neievietojiet stikla pudeles un dzērienu bundžas. Pudeles un bundžas var eksplodēt.
- Kad no saldētavas nodalījuma paņemat ledu, nepieskarieties tam, ledu var radīt apsaldējumus un/vai griezumus.
- Neizņemiet no saldētavas nodalījuma produktus ar slapjām vai mitrām rokām. Tas var radīt ādas nobrāzumus vai apsaldējumus.
- Nesasaldējiet pārtikas izstrādājumus, ja tie ir atkušī.

## Informācija par uzstādīšanu

*Pirms ledusskapja ar saldētavu izpakošanas un pārvietošanas veļtiet laiku, lai iepazītos ar tālāk norādītajiem punktiem.*

- Nenovietojiet to tiešos saules staros un jebkādu karstuma avotu, piemēram, radiatoru, tuvumā.
- Ierīce ir jānovieto vismaz 50 cm attālumā no krāsnīm, gāzes plītiem un sildītājiem, un tai ir jāatrodas vismaz 5 cm attālumā no elektriskajām krāsnīm.
- Nepakļaujiet ledusskapi ar saldētavu mitruma un lietus iedarbībai.
- Ledusskapis ar saldētavu ir jānovieto vismaz 20 mm attālumā no cita ledusskapja.
- Ierīces augšpusē ir nepieciešama brīva vieta vismaz 150 mm. Uz ierīces novietojiet nekādus priekšmetus.
- Lai garantētu drošu darbību, svarīgi ir ledusskapi ar saldētavu novietot droši un līdzsvaroti. Pielāgojamās kājas lieto, lai nolīmeņotu ledusskapi ar saldētavu. Pirms pārtikas ievietošanas pārlicinieties, vai ierīce ir nolīmeņota.
- Pirms ierīces lietošanas ieteicams visus plauktus un paplātes iztīrīt ar drāniņu, kas samitrināta ar silta ūdens un nātrija bikarbonāta vienas tējkarotes šķīdumu. Pēc tīrīšanas noskalojiet ar siltu ūdeni un nosusiniet.
- Uzstādiet tos, izmantojot plastmasas vadotnes, kuras atrodamas ierīces aizmugurē. Pagnieziet tās par 90 grādiem (kā parādīts attēlā). Tādā veidā tiks novērsta kondensatora saskare ar sienu.
- Ledusskapis ir jānovieto pie sienas attālumā, kas nepārsniedz 75 mm.

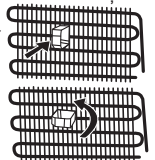

## Pirms ledusskapja lietošanas



- Pirms ledusskapja ar saldētavu uzstādīšanas pārbaudiet, vai nav redzamu bojājumu. Neuzstādiet un nelietojiet ledusskapi ar saldētavu, ja tas ir bojāts.
- Ja ledusskapi ar saldētavu lietojat pirmo reizi, pirms strāvas padeves pieslēgšanas vismaz 3 stundas turiet to vertikālā pozīcijā. Tādā veidā tiek nodrošināta efektīva lietošana un novērsta kompresora bojājumu iespējamība.
- Ledusskapi ar saldētavu lietojot pirmo reizi, var būt jūtama smaka. Tā ir normāla parādība un izzudīs, līdzko ledusskapis sāks dzesēt.

## 2. NODAĻA. LEDUSSKAPIS AR SALDĒTAVU

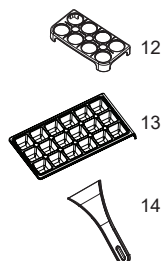
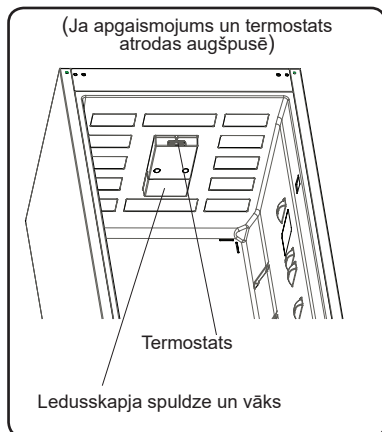
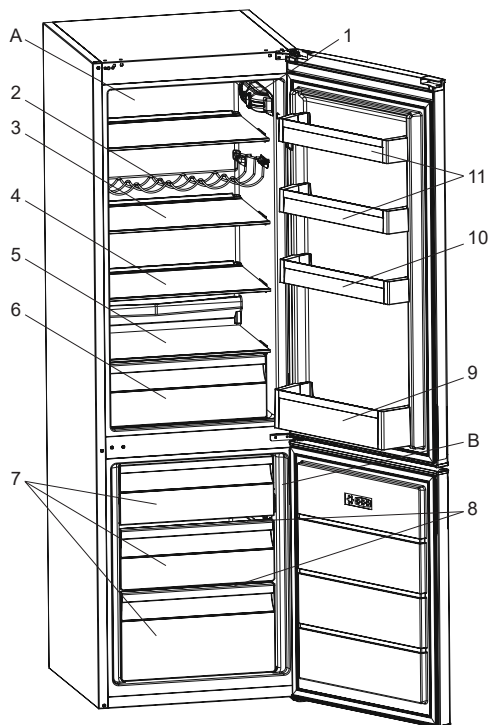

Šim attēlam ir tikai informatīva nozīme, lai parādītu dažādas ierīces detaļas un piederumus. Atkarībā no ierīces modeļa detaļas var atšķirties.

A) Galvenais nodaļums  
B) Saldētava

- 1) Termostats (Ja apgaismojums un termostats atrodas malā)
- 2) Vīna pudeļu režģis\*
- 3) Galvena nodaļuma plaukts
- 4) Regulējamā stikla plaukta (Adapti-Shelf)\*
- 5) Augļu nodaļuma vaks
- 6) Augļu nodaļums
- 7) Saldētavas atvilktnē
- 8) Saldētava stikla plaukti\*
- 9) Plaukts pudelēm
- 10) Pielāgojams durvju plaukts (Adapti-Lift)\* / Durvju augšējais plaukts
- 11) Durvju augšējais plaukts
- 12) Olu turētājs
- 13) Ledus kubinu gatavošanas trauks
- 14) Plastmasa skrāpis\*

\* Dažiem modeļiem

### 3. NODAĻA. LEDUSSKAPJA AR SALDĒTAVU LIETOŠANA

#### Informācija par tehnoloģiju NanoFrost

Pateicoties aptinamajam iztvaicētājam, tehnoloģija NanoFrost nodrošina efektīvāku dzesēšanu, mazāku nepieciešamību veikt manuālu atkausēšanu un elastīgākas noliktavas izmantošanas iespējas.

#### Termostats

Termostats automātiski regulē galvenā nodalījuma un saldētavas iekšējo temperatūru. Var uzstādīt mazāku temperatūru, pagriežot termostatu no pozīcijas "1" līdz pozīcijai "5".

Ja apgaismojums un termostats atrodas augšpusē

Ja apgaismojums un termostats atrodas malā

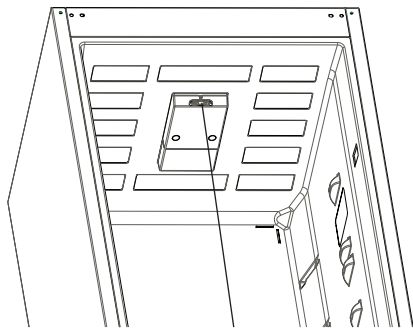

Termostats

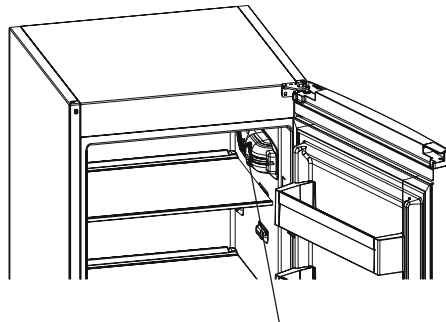

Termostats

#### Saldētavas un ledusskapja termostata iestatījumi

**1–2:** īslaicīgai produktu glabāšanai saldētavā pogu var iestatīt minimālajā vai vidējā pozīcijā.

**3–4:** ilgstošai produktu glabāšanai saldētavā pogu var iestatīt vidējā pozīcijā.

**5:** svaigu produktu saldēšanai. Iekārta darbosies ilgāk. Pēc aukstuma iegūšanas poga jāiestata iepriekšējā pozīcijā.

**Levērojiet,** ka iekšējo temperatūru ietekmē ledusskapja durvis atvēršanas biežums un produktu sākotnēja temperatūra. Tāpēc var gadīties, ka sākotnējus termostata uzstādījumus būs jānomaina.

#### Temperatūras iestatījumu brīdinājumi

- Apkārtējās vides temperatūra, tikko ievietotās pārtikas temperatūra un tas, cik bieži tiek atvērta durvis, ietekmē ledusskapja nodalījuma temperatūru. Ja nepieciešams, mainiet temperatūras iestatījumu.
- Nav ieteicams ledusskapi lietot vietās, kuru temperatūra ir zem 10 °C.
- Termostata iestatījums ir jāveic, ņemot vērā, cik bieži tiek atvērta un aizvērta ledusskapja un saldētavas nodalījuma durvis, cik bieži ledusskapī tiek ievietota pārtika, apkārtējo vidi, kurā tiek novietota ierīce, un tās novietojums.
- Ieteicams pirms pirmās ledusskapja ar saldētavu lietošanas to nepārtraukti darbināt 24 stundas, lai nodrošinātu, ka tas ir pilnībā atdzesēts. Šajā laikā neatveriet ledusskapja durvis un neievietojiet pārtiku.
- 5 minūšu aizkaves funkcija ir paredzēta, lai novērstu ledusskapja kompresora bojājumus, kad izņemat kontaktdakšu no kontaktligzdas un pēc tam atkal to iespraužat kontaktligzdā vai elektropadeves pārrāvuma gadījumā. Ledusskapis atkal sāks normāli darboties pēc 5 minūtēm.
- Ledusskapis ir paredzēts lietošanai standartos noteiktajā apkārtējās vides temperatūras diapazonā atbilstoši uz informācijas uzlīmes norādītajai klimata klasei. Lai dzesēšana notiktu efektīvi, nav ieteicams ledusskapi lietot apkārtējā vidē, kur temperatūra ir ārpus norādītā diapazona.
- Šī ierīce ir paredzēta lietošanai apkārtējās vides temperatūras diapazonā 16 °C – 38 °C.

Klimata klase	Apkārtējās vides temperatūra °C
T	No 16 līdz 43 (°C)
ST	No 16 līdz 38 (°C)
N	No 16 līdz 32 (°C)
SN	No 10 līdz 32 (°C)

#### Temperatūras indikators

Lai palīdzētu labāk iestatīt ledusskapi, tas ir aprīkots ar temperatūras indikatoru, kas ir novietots aukstākajā vietā.

Lai ledusskapī labāk uzglabātu pārtiku, it īpaši aukstākajā zonā, pārliecinieties, vai temperatūras indikators rāda ziņojumu "OK" (Labi). Ja ziņojums "OK" (Labi) netiek rādīts, tas nozīmē, ka temperatūra nav iestatīta pareizi

Var būt grūti saskatīt indikatoru, tādēļ pārliecinieties, vai tas deg pareizi. Katru reizi, kad tiek nomainīta temperatūras iestatīšanas ierīce, pirms turpināt, uzgaidiet, līdz ierīces iekšpusē nostabilizējas temperatūra, ja nepieciešams, ar jaunu temperatūras iestatījumu. Pakāpeniski mainiet temperatūras iestatījuma ierīces atrašanās vietu un, pirms sākt jaunu pārbaudi un potenciālas izmaiņas, uzgaidiet vismaz 12 stundas.

**PIEZĪME.** Pēc atkārtotas durvju atvēršanas (vai ilgstošas atvēršanas) vai pēc svaigas pārtikas ievietošanas ierīce parasti temperatūras iestatījuma indikatorā netiek rādīts ziņojums "OK" (Labi). Ja ledusskapja nodalījumā — iztvaicētājā — notiek normām neatbilstoša ledus kristālu veidošanās (uz ierīces apakšējās sienas) (pārldēta ierīce, augsta telpas temperatūra, bieža durvju atvēršana), iestatiet temperatūras iestatīšanas ierīci zemākajā pozīcijā, līdz atkal tiek sasniegti kompresora izslēgšanas periodi.





### 3. NODAĻA. LEDUSSKAPJA AR SALDĒTAVU LIETOŠANA

#### Uzglabājiet pārtikas produktus ledusskapja aukstākajā zonā.



Pārtika tiks labāk uzglabāta, ja tā tiks novietota labākajā dzesēšanas zonā. Aukstākā zona ir nedaudz virs nodalījuma.

Šis simbols norāda uz ledusskapja aukstāko zonu.

Lai nodrošinātu, ka šai zonai tiek nodrošināta pietiekami zema temperatūra, pārliecinieties, vai plaukts atrodas simbola līmenī, kā parādīts attēlā.

Aukstākās zonas augšējais ierobežojums tiek norādīts ar uzlīmes apakšējo pusi (bultiņas galvu). Aukstākās zonas augšējam plauktam ir jābūt vienā līmenī ar bultiņas galvu. Aukstākā zona ir zem šī līmeņa.

Tā kā plaukti ir izņemami, temperatūras uzturēšanai šajā režīmā pārliecinieties, vai tie vienmēr ir vienā līmenī ar uzlīmi norādīto zonas ierobežojumu.

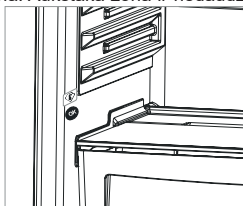

#### Piederumi

##### Ledus trauciņš

- Piepildiet ledus trauciņu ar ūdeni un novietojiet saldētavā.
- Pēc ūdens pilnīgas sasaldšanas ledus trauciņu var pagriezt, kā redzams attēlā, lai iegūtu ledus gabaliņus.

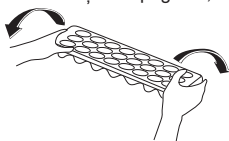

##### Adapti-Lift Pacelšanas durvjuplaukts (Dažiem modeļiem)

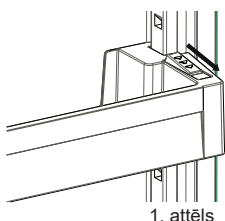

1. attēls

Lai nodrošinātu Adapti-Lift pacelšanai nepieciešamās uzglabāšanas zonas, var veikt sešas dažādas augstuma korekcijas.

Lai mainītu Adapti-Lift pacelšanas pozīciju, pieturiet plaukta apakšpusi un velciet durvju plaukta sānos esošās pogas bultiņas virzienā (1. attēls)

Lai durvju plauktu novietotu vajadzīgajā augstumā, pārvietojiet to uz augšu vai uz leju.

Kad ir sasniegts vajadzīgais augstums, nofiksējiet durvju plauktu, atlaižot tā sānos esošās pogas (2. attēls) Pirms durvju plaukta atlaišanas pakustiniet to uz augšu un uz leju, lai pārliecinātos, vai plaukts stingri turas vietā.

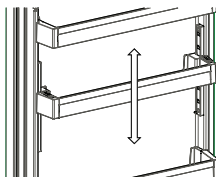

2. attēls

**Piezīme:** Pirms vienumu ievietošanas durvju plauktā pieturiet plaukta apakšpusi. Pretējā gadījumā plaukts svāra dēļ var nokrist no sliedēm. Tā var sabojāt gan durvju plauktu, gan sliedes.

##### Adapti-Shelf (Dažiem modeļiem)

Adapti-Shelf mehānisms nodrošina lielāku uzglabāšanas vietu ar vienkāršu kustību.

- Lai pārklātu stikla plauktu, spiediet to. (1. attēls)
- Pārtiku varat ievietot pēc savām vēlmēm, rezultātā iegūstot daudz vietas. (2. attēls)
- Lai plauktu novietotu sākotnējā pozīcijā, velciet to savā virzienā. (1. attēls)

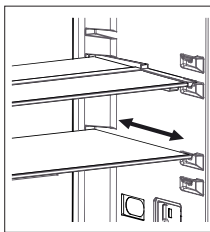

1. attēls

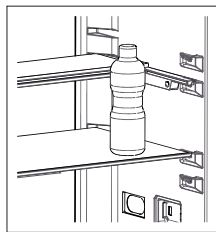

2. attēls

#### Piederumu izskats un apraksts var atšķirties atkarībā no modeļa.

##### Tīrīšana

- **Pirms ledusskapja ar saldētavu tīrīšanas izslēdziet to un atvienojiet kontaktdakšu no kontaktligzdas.**
- Nemazgājiet ledusskapi ar saldētavu, lejot uz tā ūdeni.
- Ledusskapja ar saldētavu iekšpusē un ārpusē tīrīšanai lietojiet drāniņu vai sūkli un siltu ziepjūdeni.
- Uzmanīgi izņemiet visus plauktus un atvilktnes, slidinot tās augšup vai uz āru, un notīriet tos ar ziepjūdeni. Nemazgājiet tos trauku mazgājamajā mašīnā.
- Ledusskapja ar saldētavu tīrīšanai nelietojiet šķīdinātājus, abrazīvus tīrīšanas līdzekļus, stikla tīrītājus un universālos tīrīšanas līdzekļus. Ķīmiskās vielas, kuras tie satur, var sabojāt plastmasas virsmas un citus komponentus.
- Kondensatoru ledusskapja ar saldētavu aizmugurē notīriet vismaz reizi gadā, izmantojot mīkstu birsti vai putekļusūcēju.

**Tīrīšanas laikā noteikti atvienojiet ledusskapi no strāvas padeves tīkla.**

### 3. NODAĻA. LEDUSSKAPJA AR SALDĒTAVU LIETOŠANA

#### Atkausēšana

##### Galvenais nodalījums

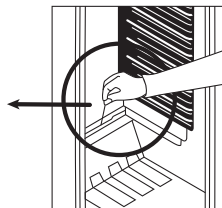
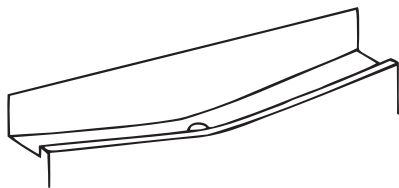

- Galvenā nodalījuma atkausēšana notiek automātiski, ūdens tiek savākts kolektorā un tiek automātiski iztvaicēts.
- Ūdens kolektoru un noteces atvērumu regulāri jātīra.
- Ūdens noteces atvērumā var ieliet 1/2 glāzes ūdens, lai pilnīgi to notīrītu.

#### Saldētava

- Regulāri jānotīra sarma, kas klāj saldētavas plauktus.
- Šim nolūkam nelietojiet asus metāla priekšmetus. Tie var pārdurt ledusskapja kontūru un izraisīt neatgriezeniskus iekārtas bojājumus. Lietojiet komplektā pievienoto skrāpi.
- Ja uz plauktiem ir vairāk nekā 5 mm bieža sarma, jāveic atkausēšana.
- Pirms atkausēšanas novietojiet sasaldētos produktus vēsā vietā, pirms tam ietinot tos avīzēs, lai ilgu laiku saglabātu tiem stabilu temperatūru.
- Lai paātrinātu atkausēšanas procesu, ievietojiet saldētavā vienu vai vairākas bļodas ar ūdeni.
- Saldētavas iekšpusi nosusiniet ar sūkli vai tīru drānu.
- Kad iekārta ir atkausēta, ievietojiet produktus atpakaļ saldētavā un atcerieties izlietot tos īsā laikā.

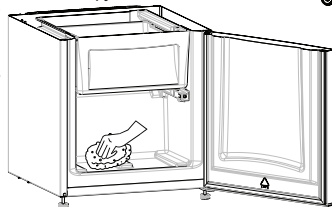

#### Lampas nomainīšana

1. Atvienojiet iekārtu no elektrotīkla.
2. Noņemiet ledusskapja spuldzes vāku (A), nospiežot āķus vāka abās pusēs.
3. Nomainiet veco spuldzi (B) ar jaunu (ne stiprāku par 15 W).
4. Uzstādiet atpakaļ spuldzes vāku un pieslēdziet iekārtu elektrotīklam.

Ja apgaismojums atrodas augšpusē

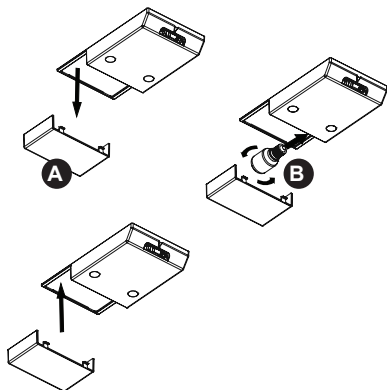

Ja apgaismojums atrodas malā

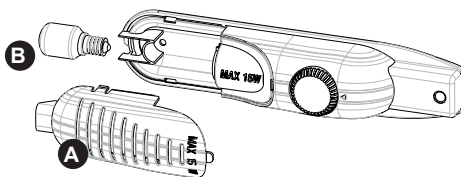

#### Gaismas diodžu spuldziņu nomainīšana

Ja ledusskapim ir uzstādīts gaismas diodžu apgaismojums, sazinieties ar Sharp palīdzības dienesta personālu, jo tā nomainīšanu var veikt tikai pilnvarots personāls.

## 4. NODAĻA. NORĀDES PAR PĀRTIKAS UZGLABĀŠANU

### Galvenais nodalījums

- Lai samazinātu mitruma un kondensāta līmeni, nekad neatstājiet ledusskapī ūdens neaizslēgtā traukā. Citādi ledusskapi būs biežāk jāatkausa.
- Nekad neatstājiet ledusskapī siltus ēdienus. Pagaidiet kamēr ēdiens pilnīgi neatdzis un tikai tad ievietojiet to ledusskapī.
- Pārtika vai tās iepakojums nedrīkst pieskarties nodalījuma aizmugurējai sienai.
- Svaigu gaļu un zivis ieteicams novietot iedalījuma apakšējā daļā, jo šī vieta ir visaugstākā.
- Dārzeņus un augļus ledusskapī var glabāt bez iepakojuma.

### Saldētavas nodalījums

- Saldētava ir paredzēta sasaldēto produktu ilglaicīgai glabāšanai, ka arī ledus kubiņu gatavošanai.
- Lai sasaldētu svaigus produktus, nodrošiniet to, lai pēc iespējas lielāka produktu daļa pieskaras saldēšanas elementiem.
- Nelieciet svaigus produktus uz sasaldētiem.
- Saldējot vairākus pārtikas produktu tipus, sadaliet tos grupās, kurus turpmāk izmantosiet ēdiena gatavošanai.
- Pēc ledusskapja atkausēšanai ievietojiet produktus atpakaļ saldētavā, bet atcerieties, ka tos jāizlieto pēc iespējas drīzāk.
- Nekad neievietojiet saldētavā siltus produktus.
- Glabājot sasaldētus produktus, ievērojiet to glabāšanas nosacījumus, kas parasti norādīti uz produktu iepakojuma.
- Iegādājoties sasaldētus produktus, pārlicinieties, ka tie tika glabāti pie atbilstošās temperatūras, un to iepakojums nav bojāts.
- Sasaldētus produktus jātransportē speciālajos traukos.
- Sasaldētu produktu iespējama glabāšanas ilgums ir atkarīgs no istabas temperatūras, termostata uzstādījumiem, ledusskapja durvis atvēršanas biežuma, produktu tipa un transportēšanas laika no iegādāšanas vietas līdz jūsu mājai.
- Ja jūs atvērsiet saldētavas durvis, aizvērsiet un mēģināsiet tos atvērt vēlreiz, būs jāpieliek noteiktu spēku. Tā ir normāla parādība.

## 5. NODAĻA. DURVJU ATVĒRŠANAS VIRZIENA MAIŅA

- Nav iespējams mainīt ledusskapja durvju atvēršanas virzienu, ja ledusskapja durvju rokturi ir uzstādīti uz durvju priekšējās virsmas.
- Durvju atvēršanas virzienu var mainīt modeļiem bez rokturiem.
- Ja ledusskapim var mainīt durvju atvēršanas virzienu, jāsaazinās ar tuvāko pilnvaroto servisu, lai tas nomainītu atvēršanas virzienu.

## 6. NODAĻA. PROBLĒMU NOVĒRŠANA

Ja jūsu ledusskapis nestrādā, pārbadiet sekojošus punktus.

### Kas jā dara, ja ledusskapis nestrādā

- Vai nav strāvas padeves pārtraukuma?
- Vai kontaktdakša ir pareizi pievienota pie kontaktligzdai?
- Vai kontaktligzdas drošinātājs, pie kuras pievienota kontaktdakša, vai centrālais drošinātājs nav bojāts?
- Vai nav radušies kontaktligzdas bojājumi? Lai to pārbaudītu, pievienojiet ledusskapja kontaktdakšu pārbaudītai kontaktligzdai.

### Ja parādās aizdomīgas skaņas

Saldēšanas gāzes cirkulācija var radīt nelielu troksni pat tad, ja kompresors nestrādā. Tomēr, pārbaudiet arī sekojošo:

- vai ierīce ir labi izlīdzināta;
- vai ledusskapja aizmugurēja siena nepieskaras kaut kādiem priekšmetiem;
- varbūt, ka vibrē ledusskapī ievietoti trauki.

### Ja ledusskapja apakšējā daļā savācas ūdens

Var būt, ka ūdens noteces atvērums ir netīrs. Notīriet to.

### Ja ledusskapja malas, ar kurām saskaras durvju savienojumi, ir siltas.

It īpaši vasarā (karstā laikā) kompresora darbības laikā virsmas, kuru savienojumi saskaras, var kļūt siltākas. Tā ir normāla parādība.

### Rekomendācijas

- Ledusskapja dzesēšanas ierīce ir noslēpta aizmugurējā sienā. Tādējādi uz ledusskapja aizmugurējās virsmas kompresora darbības noteiktos intervālos rezultātā veidojas ūdens pīles vai ledus. Tā ir normāla parādība. Nav nepieciešams veikt atkausēšanas darbības, ja vien nav izveidojies pārlietu liels ledus.
- Ja iekārta ilgāku laiku netiek lietota (piemēram, vasaras atvaļinājumā), atvienojiet kontaktdakšu un atstājiet durvis atvērtas, lai nepieļautu pelējuma un smakas rašanos.

## 6. NODAĻA. PROBLĒMU NOVĒRŠANA

- Lai pilnībā izslēgtu iekārtu, atvienojiet to no galvenā slēdža (lai veiktu tīrīšanu un atstājot vaļā durvis).
- Legādāto ierīci drīkst lietot tikai mājas apstākļos un tai paredzētajā veidā. Tā nav paredzēta komerciālai lietošanai vai plaša mērķa lietojumam. Ja lietotājs izmanto ierīci veidā, kas neatbilst paredzētajam, uzsveram, ka ražotājs un izplatītājs neuzņemas atbildību par jebkādiem bojājumiem un remondarbiem garantijas laikā.
- Lai pilnībā izslēgtu iekārtu, atvienojiet to no galvenā slēdža (lai veiktu tīrīšanu un atstājot vaļā durvis).
- Ja pēc instrukcijas norādījumu izpildes ledusskapja problēma saglabājas, sazinieties ar tuvāko pilnvaroto servisu.

## 7. NODAĻA. PADOMI PAR ENERĢIJAS TAUPIŠANU

1. Pirms pārtikas produktu ievietošanas ierīcē vienmēr atdzesējiet to.
2. Pārtikas izstrādājumus atkausējiet ledusskapja nodalījumā. Tādējādi tiek taupīta enerģija.
3. Jūsu ierīces enerģijas patēriņš ir aprēķināts ierīcei bez atvilktnēm un ar pilnībā piepildītu saldētavu.
4. Lai taupītu enerģiju, neizmantojiet vietu no robežlīnijas līdz durvīm (gar pārtikas ievietošanas ierobežojuma līniju). Pārtikas ievietošanas ierobežojuma līnija ir izmantota arī paziņojumā par enerģijas patēriņu.

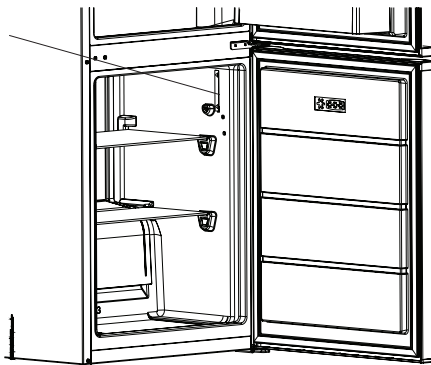

# Turinys

1 SKYRIUS: BENDRIEJI ĮSPĖJIMAI .....	12
2 SKYRIUS: JŪSŲ ŠALDYTUVO-ŠALDIKLIO DALYS .....	15
3 SKYRIUS: JŪSŲ ŠALDYTUVO-ŠALDIKLIO NAUDOJIMAS .....	16
4 SKYRIUS: MAISTO PRODUKTŲ LAIKYMAS .....	19
5 SKYRIUS: DURELIŲ ATIDARYMO PUSĖS KEITIMAS.....	19
6 SKYRIUS: TRIKČIŲ ŠALINIMAS .....	19
7 SKYRIUS: PATARIMAI, KAIP TAUPYTI ENERGIJĄ .....	20

Jūsų šaldytuvas-šaldiklis atitinka naujausius saugumo reikalavimus. Dėl netinkamo naudojimo kyla rizika susižeisti ar patirti turtinę žalą. Kad išvengtumėte tokios rizikos, prieš naudodami šaldytuvą-šaldiklį, atidžiai perskaitykite šią naudojimo instrukciją. Joje pateikiama svarbi informacija apie saugų montavimą, saugą, šaldytuvo-šaldiklio naudojimą ir priežiūrą. Išsaugokite šią instrukciją ateičiai.





**ISO 7010 W021 Symbolis**

**Įspėjimas; Gaisro / degių medžiagų rizika**

## 1 SKYRIUS: BENDRIEJI ĮSPĖJIMAI

 **ĮSPĖJIMAS:** Šaldytuvo-šaldiklio ventiliacijos angos turi būti neuždengtos.

 **ĮSPĖJIMAS:** Nenaudokite jokių mechaninių prietaisų ar kitokių priemonių pagreitinti atitirpinimo eigą.

 **ĮSPĖJIMAS:** Šaldytuvo-šaldiklio viduje nenaudokite kitų elektrinių prietaisų

 **ĮSPĖJIMAS:** Draudžiama pažeisti šaldymo kontūrą.

 **ĮSPĖJIMAS:** Nustatydami prietaisą neprispauskite ar nepažeiskite maitinimo laido.

 **ĮSPĖJIMAS:** Nedėkite kelių nešiojamųjų maitinimo kištukinių lizdų už prietaiso galinės dalies.

 **ĮSPĖJIMAS:** Siekiant išvengti sužeidimų ar turtinės žalos, šį prietaisą būtina montuoti pagal gamintojo nurodymus.

 Šiame šaldytuve-šaldiklyje naudojamas nedidelis kiekis aplinkai nekenkiančios R600a šaldymo medžiagos (izobuteno), kuri yra degi ir sprogi, uždegus uždaroje aplinkoje.

\* Nešdami ir statydami šaldytuvą, nepažeiskite aušinimo dujų grandinės.

\* Šalia šaldytuvo-šaldiklio draudžiama laikyti degių medžiagų talpas, pavyzdžiui, aerozolio flakonus ar gesintuvų papildymo kapsules.

\* Šis prietaisas skirtas naudoti buitinėms ar panašioms reikmėms, pavyzdžiui:

- darbuotojų virtuvėse parduotuvėse, biuruose ir kitokioje darbo aplinkoje
- sodybose ir viešbučių, motelių ir kitokių apgyvendinimo patalpų klientų kambariuose
- nakvynės namų tipo aplinkoje;
- maitinimo ir panašiose įstaigose

\* Jūsų šaldytuvą-šaldiklį turi būti jungiamas į 220-240 V įtampos 50 Hz dažnio elektros tinklą. Nejunkite į kitokių parametru tinklą. Prieš jungdami šaldytuvą-šaldiklį į tinklą, patikrinkite, kad prietaiso duomenų lentelėje esanti informacija (įtampa ir srovės stiprumas) atitiktų elektros tinklo duomenis. Jei kyla abejonių, kreipkitės į kvalifikuotą elektriką)

## 1 SKYRIUS: BENDRIEJI ĮSPĖJIMAI

- \* Šiuo prietaisu gali naudotis vaikai nuo 8 m. ir asmenys, kurių fiziniai, jutimo ar protiniai gebėjimai yra riboti, arba neturintys pakankamai patirties bei žinių, jei jie prižiūrimi arba išmokomi saugiai naudotis prietaisu ir supažindinami su galimais pavojais. Vaikams draudžiama žaisti su prietaisu. Neprižiūrimi vaikai negali prietaiso valyti ir atlikti jo priežiūros.
- \* Pažeistas maitinimo laidas ir (arba) kištukas gali sukelti gaisrą arba elektros smūgį. Šias pažeistas dalis privaloma pakeisti. Tą turi daryti kvalifikuoti specialistai.
- \* Šis prietaisas neskirtas naudoti daugiau kaip 2000 m aukštyje.

# 1 SKYRIUS: SAUGOS NURODYMAI

## Utilizavimas

- Pakavimo ir prietaiso gamyboje naudojamos medžiagos nekenkia aplinkai ir yra perdirbamos. Pakuotę utilizuokite aplinką tausojančiu būdu. Išsamesnės informacijos teiraukitės vietos savivaldos įstaigoje.
- Prieš veždami prietaisą į metalo lauzą, nupjaukite maitinimo laidą ir sunaikinkite laidą ir kištuką. Kad vaikai neužsidarytų šaldytuvo-šaldiklio viduje, nenaudokite durelių užraktų.
- Atjungtas kištukas, įkištas į 16 amperų lizdą, kelia rimtą saugumo (elektros smūgio) pavojų. Pasirūpinkite, kad atjungtas kištukas būtų tinkamai utilizuotas.

## Seno prietaiso išmetimas



Šis simbolis reiškia, kad produkto negalima išmesti su buitiniemis atliekomis. Jis turi būti nugabentas į atitinkamą atliekų surinkimo vietą, kuriose pasirūpinama dėl elektrinių ir elektroninių atliekų perdirmimo. Medžiagų perdirmimas tasoja gamtinius išteklius. Dėl išsamesnės informacijos apie tokio produkto perdirmimą kreipkitės į savivaldybę, buitinių atliekų tvarkymo paslaugų teikėjus arba į parduotuvę, kurioje įsigijote šį produktą.

Vietos savivaldos įstaigoje teiraukitės apie elektrinių ir elektroninių prietaisų atliekų utilizavimo ir antrinio panaudojimo, perdirmimo ir atnaujinimo galimybes.

## Pastabos:

- Prieš montuodami ir pradėdami naudoti prietaisą, atidžiai perskaitykite naudojimo instrukciją. Mes neatsakome netinkamo naudojimo sukeltą žalą.
- Vadovaukitės nurodymais ant prietaiso ir naudojimo instrukcijoje. Šią naudojimo instrukciją laikykite saugioje vietoje, kad galėtumėte išspręsti problemas, jei jų kiltų ateityje.
- Šis prietaisas skirtas naudoti numatyta paskirtimi namuose ir buitineje aplinkoje. Jis neskirtas komerciniam ar bendram naudojimui. Šitai naudojant prietaisą, nutraukiama garantija, ir mūsų įmonė neatsako už tokiu atveju patiriamus nuostolius.
- Šis prietaisas skirtas naudoti namuose ir tik maisto produktų vėsinimui ir laikymui. Jis netinkamas komerciniam ar bendram naudojimui ir (arba) ne maisto produktų laikymui. Nesilaikant šio nurodymo, mūsų įmonė neatsako už galimus nuostolius.



## Įspėjimai saugos klausimais

- Nejunkkite šio šaldytuvo-šaldiklio į maitinimo tinklą, naudodami ilgintuvus.
- Pažeistas maitinimo laidas ir (arba) kištukas gali sukelti gaisrą arba elektros smūgį. Šias pažeistas dalis privaloma pakeisti. Tą turi daryti kvalifikuoti specialistai.
- Nenaudokite kištuko adapterio.
- Draudžiama per smarkiai sulenkti maitinimo laidą.
- Draudžiama liesti maitinimo laidą ir (arba) kištuką šlapiomis rankomis, kadangi tai gali sukelti trumpąjį jungimą ir elektros smūgį.
- Į šaldiklio skyrių nedėkite stiklinių butelių ar gėrimų skardinių. Buteliai ir skardinės gali susprogti.
- Šaldiklio skyriuje pagaminto ledo nelieskite, nes jis gali nušaldyti ir (arba) įpjauti.
- Neimkite daiktų iš šaldiklio skyriaus drėgnomis ar šlapiomis rankomis. Tai gali pakenkti odai ar nušaldyti.
- Atitirpintų maisto produktų pakartotinai neužšaldykite.

## Informacija apie montavimą

*Prieš išpakuodami ir gabendami savo šaldytuvą-šaldiklį, skirkite laiko susipažinti su tolesniais niuansais.*

- Prietaiso nestatykite po tiesioginiais saulės spinduliais ar prie šilumos šaltinių, pavyzdžiui, radiatorais.
- Prietaisas turi būti statomas mažiausiai 50 cm atstumu nuo viryklių, dujinių orkaitių ir radiatorių ir mažiausiai 5 cm atstumu nuo elektrinių orkaitių.
- Nelaikykite šaldytuvo-šaldiklio drėgnai ar lietuje.
- Šaldytuvą-šaldiklį turi būti statomas mažiausiai 20 mm atstumu nuo kito šaldiklio.
- Nuo prietaiso viršaus reikia palikti bent 150 mm tarpą. Nieko nedėkite ant prietaiso viršaus.
- Norint, kad prietaisas saugiau veiktų, svarbu, kad šaldytuvą-šaldiklį būtų pastatytas saugiai ir lygiai. Šaldytuvo-šaldiklio lygį galima reguliuoti kojelėmis. Prieš sudėdami maisto produktus į savo prietaisą, įsitinkinkite, kad jis stovi tiesiai.
- Prieš naudojant prietaisą, rekomenduojame visas lentynėles ir padėklus iššluostyti šiltame vandenyje su arbatiniu šaukšteliu valgomosios sodos pamirkytu audeklu. Išvalę praskalaukite šiltu vandeniu ir leiskite išdžiūti.
- Pastatydami prietaisą, naudokite plastikinius orientyrus, esančius galinėje prietaiso pusėje. Pasukite 90 laipsnių kampu (kaip parodyta paveikslėlyje). Taip neleisite kondensatoriui liestis prie sienos.
- Tarpas tarp šaldytuvo ir sienos turėtų neviršyti 75 mm.

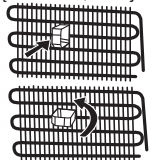

## Prieš pradėdami naudoti šaldytuvą



- Prieš ruošdamiesi naudoti šaldytuvą-šaldiklį, apžiūrėkite, ar nėra aiškiai matomų pažeidimų. Nemontuokite ir nenaudokite pažeisto šaldytuvo-šaldiklio
- Prieš įjungdami šaldytuvą-šaldiklį pirmą kartą, palaikykite jį pastatytą vertikaliai mažiausiai 3 valandas, ir tik tada junkite į maitinimo tinklą. Šitai užtikrinamas optimalus veikimas ir kompresorius apsaugomas nuo pažeidimo.
- Naudojant naują šaldytuvą-šaldiklį, gali pasijausti silpnas specifinis kvapas. Tai – visiškai normalu. Kvapas dings, kai šaldytuvą pradės vėsti.



## 2 SKYRIUS: JŪSŲ ŠALDYTUVO-ŠALDIKLIO DALYS

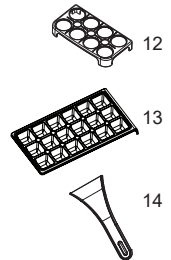
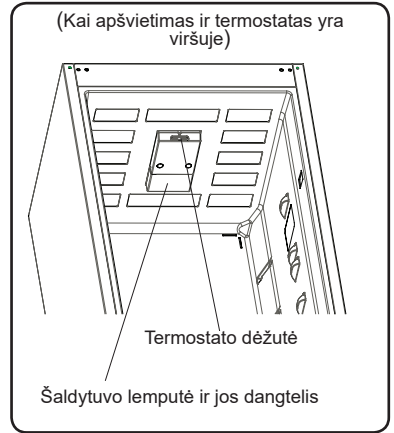
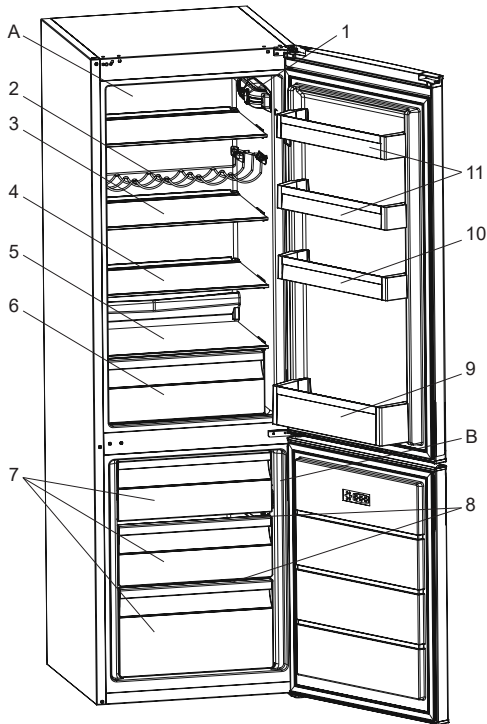

Šis paveikslėlis sudarytas informaciniu tikslu ir yra skirta susipažinti su įvairiomis prietaiso dalimis bei priedais. Priklausomai nuo prietaiso modelio dalys gali skirtis..

B) Šaldytuvo skyrius

A) Šaldiklio skyrius

- 1) Termostato dėžutė
- 2) Vyno butelių laikiklis \*
- 3) Šaldytuvo lentynėlės
- 4) Reguliuojamos stiklinės lentynos (Adapti-Shelf)\*
- 5) Daržovių ir vaisių skyriaus dangtis
- 6) Daržovių ir vaisių skyrius
- 7) Šaldiklio stalčius
- 8) Stiklo lentynos
- 9) Butelių laikiklis
- 10) Reguliuojama durelių lentynėlė (Adapti-Lift)\* / Viršutinė durelių lentynėlė
- 11) Viršutinė durelių lentynėlė
- 12) Kiaušinių dėklas
- 13) Ledo kubelių forma
- 14) Plastikinis ledo grandiklis \*

\* Ne visuose modeliuose

## 3 SKYRIUS: JŪSŲ ŠALDYTUVO-ŠALDIKLIO NAUDOJIMAS

### Informacija apie „NanoFrost“ technologiją

Vidinis garintuvas leidžia „NanoFrost“ technologijai užtikrinti efektyvesnį šaldymą, todėl šaldiklį reikia rečiau atitirpdyti ir yra daugiau vietos maistui laikyti.

### Termostato nustatymas

Termostatas automatiškai reguliuoja temperatūrą šaldytuvo ir šaldiklio skyriuje. Temperatūra keičiama pasukant rankenėlę į vieną iš 5 padėčių (5 – šalčiausia).

Kai apšvietimas ir termostatas yra viršuje

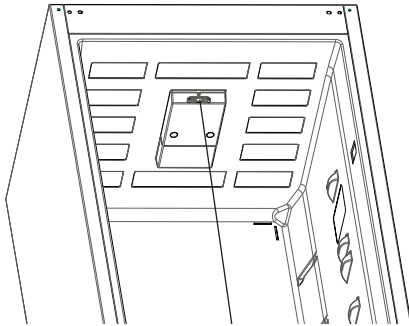

Termostato dėžutė

Kai apšvietimas ir termostatas yra šone

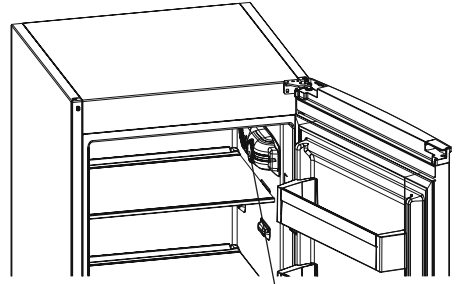

Termostato dėžutė

### Šaldytuvo ir aldiklio termostato nustatymas;

1 – 2 : Jei maistą trumpai laikysite šaldiklio kameroje, galite nustatyti lygį nuo minimalaus iki vidutinio.

3 – 4 : Jei maistą laikysite šaldiklio kameroje ilgai, galite nustatyti vidutinį lygį.

5 : Šviežiam maistui užšaldyti. Prietaisas veiks ilgiau. Nustatę šaltumą, gražinkite reguliatorių į ankstesnę padėtį.

### Įspėjimai ir temperatūros nustatymas

- Temperatūrą šaldytuvo viduje veikia aplinkos temperatūra, naujai sudėtų maisto produktų temperatūra bei tai, kaip dažnai darinėjamos durelės. Jei reikia, nustatykite kitokią temperatūrą.
- Nerekomenduojame naudoti šio šaldytuvo aplinkoje, kurioje temperatūra yra žemesnė nei 10 °C.
- Nustatant termostatą, reikia atsižvelgti į tai, kaip dažnai atidarinėsite šaldiklio dureles įdėti ir pasiimti maisto produktų, kiek maisto produktų laikysite šaldytuve, kokioje aplinkoje ir padėtyje prietaisas bus naudojamas.
- Rekomenduojame pirmą kartą įjungus šaldytuvą-šaldiklį palikti jį veikti 24 valandas be pertraukos, kad jis tinkamai atstovėtų. Tuo metu neatidarinėkite durelių ir nedėkite maisto produktų į vidų.
- Jūsų šaldytuve-šaldiklyje veikia 5 minučių delsos funkcija, kad nebūtų gadinamas kompresorius. Įjungus prietaisą į maitinimo tinklą, jis pradeda veikti tik po 5 minučių.
- Jūsų šaldytuvą-šaldiklį yra skirtas naudoti tokioje aplinkos temperatūroje, kaip pagal standartus priklausomai nuo klimato klasės nurodyta informacinėje etiketėje. Siekiant išlaikyti šaldymo efektyvumą, nerekomenduojama naudoti šaldytuvo aplinkoje, kurios temperatūra neatitinka nurodytų temperatūros intervalų.
- Šį prietaisą skirta naudoti 16 °C - 38°C aplinkos temperatūroje.

Klimato klasė	Aplinkos temperatūra, °C
T	Nuo 16 iki 43 (°C)
ST	Nuo 16 iki 38 (°C)
N	Nuo 16 iki 32 (°C)
SN	Nuo 10 iki 32 (°C)

### Temperatūros indikatorius

Kad būtų lengviau nustatyti šaldytuvo temperatūrą, mes pačioje šalčiausioje jo vietoje įtaisėme temperatūros indikatorių.

Kad geriau išlaikytumėte maisto produktus šaldytuve, ypač šalčiausioje jo vietoje, patikrinkite, ar indikatoriuje rodomas užrašas OK. Jei OK užrašas nerodomas, reiškia, kad nustatyta netinkama temperatūra

Įžiūrėti indikatorių gali būti sunku, todėl būtina gerai jį apšviesti. Kaskart, pakeitę temperatūros nustatymus, palaukite, kol šaldytuvo-šaldiklio skyriuose nusistovės pastovi temperatūra, ir tik tada, jei reikia, nustatysite ją iš naujo. Temperatūrą keiskite palaipsniui ir palaukite mažiausiai 12 valandų, prieš tikrindami ir atlikdami naujus nustatymus.

**PASTABA:** po dažno durelių atidarinėjimo, ilgiau palaikius jas atidarytas ar įdėjus šviežių maisto produktų į prietaiso skyrius, OK užrašo ant temperatūros indikatoriaus gali ir nebūti – tai normalu. Jei susikaupta neįprastai daug ledo kristalų (ant apatinės prietaiso sienelės) šaldytuvo skyriuje (dėl per didelio prietaiso apkrovimo, padidėjusios kambario temperatūros, dažno durelių darinėjimo), nustatykite žemesnę šaldymo temperatūrą, kol kompresorius vėl pradės dirbti normaliais ciklais.



### 3 SKYRIUS: JŪSŲ ŠALDYTUVO-ŠALDIKLIO NAUDOJIMAS

#### Maistą laikykite šalčiausioje šaldytuvo zonoje.



Maisto produktai išsilaikys geriau, jei juos laikysite tinkamoje šaldymo vietoje. Šalčiausia zona – iškart virš daržovių ir vaisių skyriaus.

Šalčiausia šaldytuvo zona nurodoma tokiu simboliu.

Norint, kad šioje zonoje tikrai būtų žema temperatūra, reikia, kad lentynėlė būtų būtent šio simbolio aukštyje, kaip parodyta paveikslėlyje.

Šalčiausios zonos viršutinė riba sutampa su lipduko apatine dalimi (rodyklės smaigaliu). Šalčiausios zonos lentynos viršutinė dalis turi siekti rodyklės smaigalį. Šalčiausia zona yra žemiau šios ribos.

Šių lentynėlių padėtį galima keisti, tad, jei norite, kad tose zonose temperatūra būtų tokia, kokios reikia, būtinai sudėkite jas taip, kad atitiktų lipdukais nurodytas ribas.

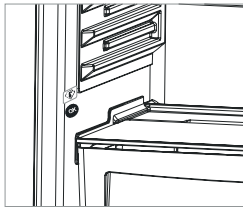

#### Priedai

##### Ledų padėkliukas

- Įpilkite į ledo gaminimo formą vandens ir įdėkite ją į šaldiklio skyrių.
- Kai vanduo visiškai sušąla į ledą, pasukite formą, kaip parodyta toliau, ir išberkite ledo kubelius.

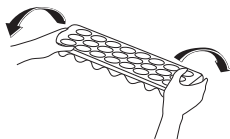

##### Adapti-Lift durelių lentyna (Ne visuose modeliuose)

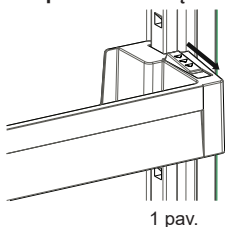

1 pav.

Naudojant „Adapti-Lift“, pagal poreikį galima nustatyti šešis skirtingus laikymo vietai aukščius.

**Norėdami pakeisti „Adapti-Lift“ padėtį:** laikykite už lentynos apačios ir patraukite durelių lentynos šone esančius mygtukus rodyklės kryptimi (1 pav.)

Nustatykite reikiamą durelių lentynos aukštį stumdami aukštyn arba žemyn.

Nustatę norimą durelių lentynos padėtį, atleiskite durelių lentynos šone esančius mygtukus (2 pav.). Prieš paleisdami durelių lentyną, pastumdyskite ją aukštyn ir žemyn ir įsitikinkite, kad ji užsifiksavo.

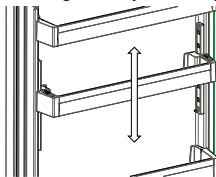

2 pav.

**Pastaba:** Prieš stumdami prikrautą durelių lentyną, turite ją laikyti prilaikydami iš apačios. Jei to nepadarysite, durelių lentyna dėl svorio gali nukristi nuo bėgelių. Todėl gali būti sugadinta durų lentyna arba bėgeliai.

##### Reguliuojamas stiklinės lentynos (Adapti-Shelf)

„Adapti“ lentynėlės mechanizmas paprastu judesiu suteikia daugiau vietos į aukštį.

- Norėdami uždengti stiklinę lentynėlę, pastumdyskite ją į priekį. (1 pav.)
- Atsiradusioje vietoje galite susidėti maisto produktus kaip norite. (2 pav.)
- Norėdami gražinti lentynėlę į pirminę padėtį, patraukite ją į save. (1 pav.)

##### (Ne visuose modeliuose)

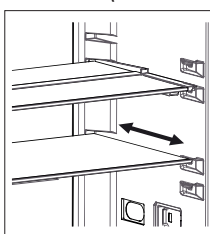

1 pav.

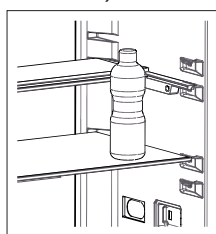

2 pav.

**Prietaiso viduje esantys vaizdiniai ir tekstiniai paaiškinimai gali skirtis, priklausomai nuo modelio.**

#### Valymas

- **Prieš valydami šaldytuvą-šaldiklį, išjunkite maitinimą ir ištraukite kištuką iš maitinimo lizdo.**

- Nepilkite vandens į šaldytuvą-šaldiklį.
- Šaldytuvo-šaldiklio vidų ir išorę išvalykite drungname, muiluotame vandenyje pamirkyta šluoste ar kempine.
- Patraukite visas lentynėles ir stalčius, juos ištraukdami ar pakeldami į viršų, ir išvalykite muiluotu vandeniu. Išimtus dalių neplaukite indaplovėje.
- Valydami šaldytuvą-šaldiklį, nenaudokite tirpiklių, abrazyvinių valymo priemonių, stiklo valiklių ar universalių valymo priemonių. Jos gali pažeisti plastikinius paviršius ir kitas dalis.
- Minkštu šepetėliu arba dulkių siurbliu bent kartą per metus išvalykite šaldytuvo-šaldiklio nugarinėje dalyje esantį kondensatorių.

**Valant, šaldytuvą-šaldiklį būtinai turi būti išjungtas.**

## 3 SKYRIUS: JŪSŲ ŠALDYTUVO-ŠALDIKLIO NAUDOJIMAS

### Atitirpinimas

Šaldytuvo skyrius:

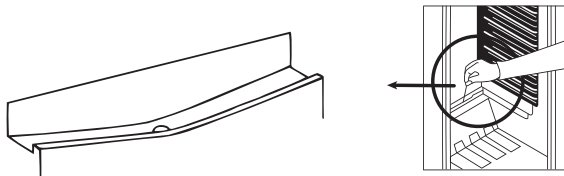

- Šaldytuvo skyrius atitirpinamas automatiškai: vanduo surenkamas į išgarinimo rezervuarą, iš kurio savaime išgaruoja.
- Kad šaldytuvo skyriaus dugne nepradėtų kauptis vanduo, būtina periodiškai išvalyti išgarinimo rezervuarą ir vandens išbėgimo angą.

Šaldiklio skyrius:

- Nuo šaldiklio lentynų šerkšną reikia reguliariai šalinti.
- Tam nenaudokite aštrių metalinių instrumentų. Jie gali pradurti šaltnešio kontūrą ir nepataisomai sugadinti prietaisą. Naudokite pridedamą plastikinį gremžtuką.
- Atšildyti reikia, kai ant lentynėlių susikaupia 5 mm ar daugiau šerkšno.
- Prieš atitirpdami užšaldytą maistą susukite į laikraštį ir sudėkite į šaltą vietą, kad jis ilgiau išliktų stabilios temperatūros.
- Atitirpdymui paspartinti į šaldiklį įstatykite vieną ar kelias vonėles su šiltu vandeniu.
- Kameras valykite kempinėle arba švariu skudurėliu.
- Kai prietaisas atitirpdomas, sudėkite maistą į šaldiklį ir suvartokite jį greitai, ilgai nelaikydami.



### Apšvietimo lemputės keitimas

Norėdami pakeisti lemputę šaldiklio ar šaldytuvo skyriuje:

1. Išjunkite prietaisą iš maitinimo tinklo
2. Nuimkite lemputės dangtelį (A) paspausdami ant fikсatorių abiejose dangtelio pusėse.
3. Pakeiskite lemputę (B) nauja (na daugiau nei 15 vatų)
4. Uždenkite dangtelį ir įjunkite prietaisą.

Kai apšvietimas yra viršuje

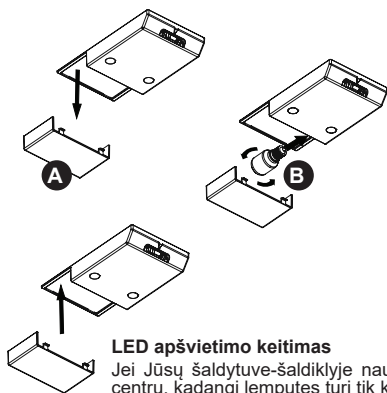

Kai apšvietimas yra šone

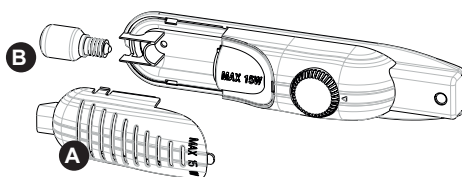

### LED apšvietimo keitimas

Jei Jūsų šaldytuve-šaldiklyje naudojamas LED apšvietimas, susisieki su *Sharp* klientų aptarnavimo centru, kadangi lemputes turi tik keisti įgaliooti specialistai.

## 4 SKYRIUS: MAISTO PRODUKTŲ LAIKYMAS

### Šaldytuvo skyrius

- Kad nesusidarytų šerkšnas, į šaldytuvo skyrių niekada nedėkite skysčių neuždengtose talpose.
- Prieš dėdami į šaldytuvą, palaukite, kol šiltas ar karštas maistas atauš. Šitaip išsekovsite mažiau elektros energijos.
- Kad nesikaupytų šerkšnas, pasirūpinkite, kad niekas nesiglaustų prie galinės sienelės.
- Šalčiausia sritis šaldytuvo viduje yra pačioje skyriaus apačioje. Rekomenduojame šioje vietoje laikyti greičiausiai gendančius produktus, pavyzdžiui, žuvį, pusgaminius, keptą maistą ar pieno produktus. Šilčiausia šaldytuvo skyriaus sritis – viršutinė lentynėlė durelėse. Čia rekomenduojame laikyti sviestą ir sūrį.

### Šaldiklio skyrius

- Šaldiklis naudojamas ilgai laikyti maisto produktus ir gaminti ledo kubelius.
- Užšaldydami šviežius maisto produktus, būtinai dėkite juos taip, kad kuo didesnė jų paviršiaus dalis liestųsi su šaldomuoju paviršiumi.
- Nedėkite šviežių maisto produktų ant jau sušaldytų, kadangi jie gali juos atitirpinti.
- Prieš užšaldydami šviežius maisto produktus (pvz. mėsą, žuvį ir mėsos faršą), supjaustykite juos vienos porcijos gabalais.
- Po šaldiklio atitirpinimo, sudėkite maisto produktus į jį atgal ir nepamirškite jų kuo greičiau suvartoti.
- Į šaldiklio skyrių draudžiama dėti karštus maisto produktus.
- Būtinai laikykitės ant šaldytų maisto produktų pakuočių nurodytų nurodymų, o jei informacija nepateikta, nereikėtų maisto produktų laikyti šaldiklyje ilgiau kaip 3 mėnesius nuo jų įsigijimo datos.
- Pirkdami šaldytus maisto produktus, įsitinkinkite, kad jie laikomi tinkamoje temperatūroje, ir kad jų pakuotė nepažeista.
- Norint, kad nesuprastėtų šaldytų maisto produktų kokybė, juos gabenti reikia atitinkamuose induose ir kuo greičiau sudėti į šaldiklį.
- Jei šaldytų maisto produktų pakuotėje matosi drėgmės ar neįprasto pabrūkimo ženklai, tai reiškia, kad jie buvo laikomi netinkamoje temperatūroje ir pakuotės turinys yra pagedęs.
- Šaldytų maisto produktų laikymo laikas priklauso nuo aplinkos temperatūros, termostato nustatymo, to, kaip dažnai darinėjamos durelės, maisto produktų tipo ir laiko, per kiek nupirktus produktus parnešėte iš parduotuvės namo. Būtinai vadovaukitės ant pakuočių išspausdinta informacija ir jokių būdu neviršykite nurodyto galiojimo laiko.

**Įsidėmėkite:** gali būti sunku atidaryti šaldiklio dureles ką tik jas uždarius. Tai – normalu. Kai šaldiklyje išsilygins slėgis, dureles atidarysite lengvai.

### Svarbu:

- *Atitirpintus užšaldytus maisto produktus reikia suvartoti kaip šviežius produktus.. Nesuvartojus jų iš karto, atitirpintų maisto produktų JOKIU BŪDU negalima užšaldyti dar kartą.*
- Kai kurių paruoštuose patiekaluose naudojamų prieskonių skonis (anyžiaus, baziliko, rėžiuko, acto, prieskonių mišinių, imbiero, česnako, svogūno, čiobrelių, mairūno, juodųjų pipirų ir t. t.) pasikeičia, o juos ilgai laikant, skonis paaštrėja. Todėl, planuodami užšaldyti maisto produktus, dėkite tik labai nedaug prieskonių arba sudėkite juos atitirpinę maisto produktus.
- Maisto produktų laikymo laikas priklauso nuo naudojamų riebalų. Tinkami riebalai: margarinas, veršienos taukai, alyvuogių aliejus, o netinkami – žemės riešutų aliejus, kiaušienos taukai.
- Skystus maisto produktus geriausia šaldyti plastikiniuose indeliuose, o kitus produktus – suvyniotus į plastikinę foliją ar sudėtus į maišelius.

## 5 SKYRIUS: DURELIŲ ATIDARYMO PUSĖS KEITIMAS

### Durelių perstatymas

- Tai, ar galima keisti šaldytuvo-šaldiklio durelių atidarymo kryptį, priklauso nuo Jūsų įsigyto modelio.
- To padaryti negalima, jei priekinėje prietaiso durelių pusėje yra montuojama rankena.
- Jei modelio durelių priekinėje dalyje rankenos nėra, galima keisti durelių atidarymo kryptį, bet tai turi atlikti įgijotasis specialistas. Skambinkite į *Sharp* klientų aptarnavimo centrą.

## 6 SKYRIUS: TRIKČIŲ ŠALINIMAS

Jei šaldytuvą-šaldiklį tinkamai neveikia, kartais sprendimas gali būti paprastas.

### Jei šaldytuvą neveikia.

#### Patikrinkite:

- Ar yra pertrauktas maitinimas?
- Ar maitinimo laido kištukas tinkamai įstatytas į lizdą?
- Ar saugikliai ir maitinimo tinklo lizdas, į kurį įjungtas prietaisas, veikia ir ar neišmuštas pagrindinis saugiklis?
- Ar nėra maitinimo tinklo lizdo gedimo? Norėdami tai patikrinti, įjunkite šaldytuvą į lizdą, kuris tikrai veikia.

## 6 SKYRIUS: TRIKČIŲ ŠALINIMAS

Jei įvairūs šaldytuvo skyriai nepakankamai šaldo, patikrinkite:

- Ar neperkrovėte šaldytuvo-šaldiklio
- Ar gerai užsidaro durelės
- Ar ant kondensatoriaus nėra susikaupę dulkių
- Ar tarp šaldytuvo ir sienų iš galo ir šonų lieka pakankami tarpeliai

**Šaldytuvus-šaldiklis veikia triukšmingai.**

Šaldytuvo vamzdeliais cirkuliuojančios šaldymo dujos skleidžia silpną triukšmą (burbuliavimo garsą), net kai kompresorius išsijungęs. Nesibaiminkite: tai – normalu. Jei girdisi kitokie garsai, patikrinkite:

**Ar prietaisas lygiai pastatytas**

- Ar niekas nesiliečia prie galinės prietaiso sienelės

**Jei šaldytuvo skyriaus apačioje prisikaupia vandens, Patikrinkite:**

Ar neužsikimšusi iš atitirpinamo šerkšno atsirančio vandens išbėgimo anga (jei reikia, angą išvalykite)

**Rekomendacijos**

- Nutrūkus elektros tiekimui, išjunkite prietaisą iš maitinimo tinklo. Taip apsaugosite kompresorių nuo gedimų. Vėl atsiradus elektros tiekimui, palaukite 5–10 minučių, ir tik tada įjunkite prietaisą į maitinimo tinklą. Šitaip išvengsite prietaiso dalių pažeidimo.
- Šaldytuvo šaldymo elementas paslėptas galinėje sienelėje. Todėl, kompresoriui veikiant tam tikrais intervalais, galinė šaldytuvo skyriaus sienelė gali aprasoti arba apšerkšnyti. Tai – normalu. Tokiu atveju nereikia atitirpinti šaldytuvo, jei nesudaro storas ledo sluoksnis.
- Jei žadate ilgesnį laiką nenaudoti šaldytuvo (pvz. per vasaros atostogas), išjunkite jį iš maitinimo lizdo. Išvalykite šaldytuvą, kaip aprašyta 4 skyriuje, ir palikite atidarytas dureles, kad viduje nesikaupytų drėgmė ir kvapai.
- Jūs įsigytas prietaisas skirtas naudoti namuose, todėl gali būti naudojamas tik namuose ir tik pagal numatytą paskirtį. Jis neskirtas komerciniam ar bendram naudojimui. Jei pirkejas naudoja prietaisą ne taip, kaip nurodyta gaminių specifikacijoje, pabrėžiame, kad gamintojas ir pardavėjas neatsako už garantiniu laikotarpiu reikalingą remontą ir atsiradusius gedimus.
- Jei, peržiūrėjęs visus pateiktus nurodymus, problemos nepavyksta pašalinti, pasitarkite su įgalioto techninio aptarnavimo centro specialistais.

## 7 SKYRIUS: PATARIMAI, KAIP TAUPYTI ENERGIJĄ

1. Prieš sudėdami maisto produktus į šaldytuvą ar šaldiklį, atvėsinkite juos.
2. Užšaldytus maisto produktus atitirpinkite šaldytuvo skyriuje: tai padeda taupyti energiją.
3. Prietaiso energijos suvartojimas deklaruotas be stalčių ir esant visiškai prikraudam šaldiklio skyriui.
4. Kad būtų taupoma energija, nenaudokite tūrio tarp priekrovimo ribos ir durelių, išilgai priekrovimo limito linijos. Priekrovimo riba naudojama ir energijos suvartojimo deklaracijoje.

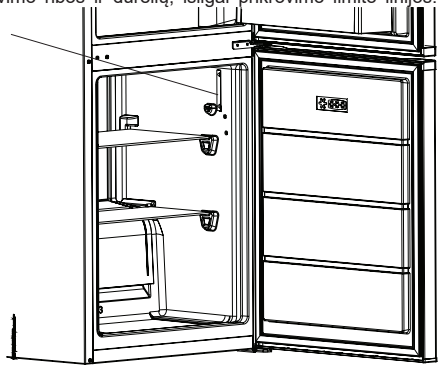

# Obsah

KAPITOLA 1: OBECNÁ UPOZORNĚNÍ.....	22
KAPITOLA 2: VAŠE CHLADNIČKA-MRAZNIČKA.....	25
KAPITOLA 3: POUŽITÍ CHLADNIČKY-MRAZNIČKY.....	26
KAPITOLA 4: POKYNY KE SKLADOVÁNÍ POTRAVIN.....	29
KAPITOLA 5: ZMĚNA DVEŘÍ .....	29
KAPITOLA 6: ŘEŠENÍ PROBLÉMŮ .....	29
KAPITOLA 7: TIPY PRO ÚSPORU ENERGIE.....	30

Vaše chladnička-mraznička odpovídá současným požadavkům na bezpečnost. Nevhodné použití může vést k osobnímu zranění a poškození majetku. Abyste se vyhnuli nebezpečí poškození, pečlivě si přečtete tento návod ještě než chladničku-mrazničku poprvé použijete. Obsahuje důležité informace o nastavení, bezpečnosti, použití a údržbě vaší chladničky-mrazničky. Tento návod uchovejte pro budoucí použití.





**Symbol ISO 7010 W021**

**Varování; Riziko požáru / hořlavých materiálů**

## KAPITOLA 1: OBECNÁ UPOZORNĚNÍ

 **VAROVÁNÍ:** Větrací otvory chladničky-mrazničky udržujte nezakryté.

 **VAROVÁNÍ:** K urychlení procesu odmrazování nepoužívejte mechanická zařízení nebo jiné prostředky na urychlení procesu.

 **VAROVÁNÍ:** V chladničce-mrazničce nepoužívejte jiné elektrické spotřebiče.

 **VAROVÁNÍ:** Nepoškodte chladicí okruh.

 **VAROVÁNÍ:** Když umístíte spotřebič, ujistěte se, že není elektrický kabel zauzlovaný nebo poškozený.

 **VAROVÁNÍ:** Neumísťujte žádné vícenásobné rozbočovací zásuvky ani přenosné zdroje napájení na zadní část spotřebiče.

 **VAROVÁNÍ:** Aby nedošlo k zranění osob nebo poškození tohoto spotřebiče, je třeba instalaci provést v souladu s pokyny výrobce.

 Malé množství chladiva použitého v této chladničce-mrazničce je přípravek šetrný k životnímu prostředí R600a (isobuten), je hořlavý a výbušný v případě, že se zapálí v uzavřených podmínkách.

\* Během přenášení a umístování chladničky dejte pozor, abyste nepoškodili chladicí okruh plynu.

\* V blízkosti chladničky-mrazničky neskladujte žádné nádoby s hořlavými materiály, např. plechovky se sprejem nebo náplně do hasicích přístrojů.

\* Tento spotřebič je určený k použití v domácnosti a podobných zařízeních, např.;

- kuchyňky pro zaměstnance v obchodech, kancelářích a ostatních pracovních prostředích
- pro klienty v hotelech, motelech a ostatních obytných prostorech
- hostinských pokojích;
- pro catering a ostatní podobná prostředí

\* Vaše chladnička-mraznička vyžaduje napájení 220-240V, 50Hz. Nepoužívejte žádné jiné napájení. Než chladničku-mrazničku



## KAPITOLA 1: OBECNÁ UPOZORNĚNÍ

zapojíte, zkontrolujte, zda údaje na datovém štítku (napětí a příkon) odpovídají napájení ze sítě. V případě pochybností kontaktujte kvalifikovaného elektrikáře.

- \* Tento spotřebič mohou používat děti starší 8 let a osoby s omezenými tělesnými, smyslovými nebo mentálními schopnostmi nebo osoby bez příslušných znalostí a zkušeností, pokud jsou pod dozorem nebo byly poučeny o bezpečném užívání tohoto přístroje a chápou související nebezpečí. Děti si se zařízením nesmí hrát. Čištění a údržba nesmí být prováděny dětmi bez dohledu dospělé osoby.
- \* Poškozený napájecí kabel/zástrčka může způsobit požár nebo zásah elektrickým proudem. V případě poškození je třeba provést výměnu, tu smí provést pouze kvalifikovaný zaměstnanec.
- \* Tento spotřebič není určen k použití v nadmořských výškách nad 2000 m.

# KAPITOLA 1: BEZPEČNOSTNÍ POKYNY

## Likvidace

- Všechny použité obaly a materiály jsou šetrné k životnímu prostředí a recyklovatelné. Obaly zlikvidujte způsobem šetrným k životnímu prostředí. Na podrobnosti se informujte u místního úřadu.
- Když nastane okamžik likvidace spotřebiče, odřízněte napájecí kabel a kabel a zástrčku zničte. Rozbijte západku dveří, abyste předešli tomu, že by v chladničce uvízly děti.
- Odříznutá zástrčka zasunutá do 16 amp zásuvky představuje vážné bezpečnostní riziko (úraz elektrickým proudem). Zajistěte, aby byla zástrčka bezpečně zlikvidována.

## Likvidace starého spotřebiče

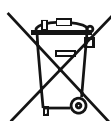

Tento symbol na produktu nebo balení znamená, že s produktem nesmí být zacházeno jako s domácím odpadem. Místo toho musí být dopraven na sběrné místo pro recyklaci elektrických a elektronických přístrojů. Recyklace materiálů pomůže chránit přírodní bohatství. Podrobnější informace o likvidaci vašeho starého spotřebiče se dozvíte od vašeho městského úřadu, sběrných služeb nebo obchodu, v němž jste výrobek zakoupili.

Ohledně likvidace WEEE pro účely recyklace, opětovného použití kontaktujte místní úřad.

## Poznámky:

- Před instalací a použitím vašeho spotřebiče si pečlivě přečtěte návod s pokyny. Nezodpovídáme za škody způsobené špatným použitím.
- Řiďte se všemi pokyny na našem spotřebiči a v návodu k použití a tento návod uchovejte na bezpečném místě, abyste mohli vyřešit problémy, k nimž může dojít v budoucnosti.
- Tento spotřebič je vyroben pro použití v domácnostech a lze ho použít pouze doma a pro specifikované účely. Nehodí se pro komerční či hromadné použití. Takové použití způsobí, že záruka spotřebiče bude zrušena a naše společnost nebude zodpovídat za vzniklé ztráty.
- Tento spotřebič je vyrobený k použití v domácnostech a musí být použit pouze pro chlazení/skladování potravin. Není vhodné pro komerční nebo společné používání a/nebo pro skladování látek s výjimkou potravin. Naše společnost neodpovídá za ztráty k nimž dojde v opačném případě.



## Bezpečnostní varování

- Chladničku-mrazničku nezapojujte do sítě pomocí prodlužovacího kabelu.
- Poškozený napájecí kabel/zástrčka může způsobit požár nebo zásah elektrickým proudem. V případě poškození je třeba provést výměnu, tu smí provést pouze kvalifikovaný zaměstnanec.
- Neopoužívejte zásuvkové adaptéry.
- Napájecí kabel nikdy nadměrně neohýbejte.
- Napájecího kabel/zástrčky se nikdy nedotýkejte mokrými rukama, neboť by mohlo dojít ke zkratu nebo úrazu elektrickým proudem.
- Do mrazničky nikdy nevkládejte skleněné láhve nebo plechovky. Láhve nebo plechovky mohou explodovat.
- Při vybírání ledu z mrazničky se ho nedotkněte, neboť může způsobit omrzliny a/nebo řezné rány.
- Máte-li mokré ruce, věci z mrazničky nevyndávejte. Může to způsobit oděry nebo popáleniny.
- Jakkmile bylo jídlo jednou rozmrazeno, znovu ho nezmrazujte.

## Informace o instalaci

*Před rozbalením a manévrováním chladničkou-mrazničkou si projděte následující body, prosím.*

- Umístěte mimo dosah přímého slunečního záření a mimo jakýkoli zdroj tepla, např. radiátor.
- Váš spotřebič musí být minimálně 50 cm od trouby, plynové trouby nebo hořáků a musí být minimálně 5 cm od elektrické trouby.
- Chladničku-mrazničku nevystavujte vlhkosti nebo dešti.
- Vaše chladnička-mraznička musí být umístěna minimálně 20 mm od jiné mrazničky.
- Požaduje se minimálně 150 mm volného prostoru nad vrchní částí spotřebiče. Na vrchní část spotřebiče nic nepokládejte.
- Z důvodu zajištění bezpečného provozu je třeba, aby vaše chladnička-mraznička byla bezpečná a vyrovnaná. K vyrovnaní chladničky-mrazničky se používají nastavitelné nožičky. Než do spotřebiče vložíte jakékoli potraviny, ujistěte se, že je vyrovnaný.
- Doporučujeme, abyste před použitím omyli hadříkem namočeným v teplé vodě, do které jste přidali lžičku jedlé sody všechny poličky a zásuvky. Po umytí opláchněte teplou vodou a vysušte.
- Instalaci proveďte pomocí plastových rozpěrek, které se nachází v zadní části spotřebiče. Otočte je o 90 stupňů (jak je znázorněno na nákrese). Tím předejete tomu, aby se kondenzátor dotýkal stěny.
- Chladničku je třeba umístit tak, aby volný prostor nepřekračoval 75 mm.

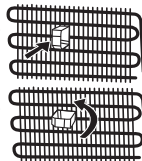

## Než začnete chladničku používat



- Než chladničku-mrazničku nastavíte, zkontrolujte viditelná poškození. Je-li chladnička-mraznička poškozená, neinstalujte ji.
- Než chladničku-mrazničku poprvé zapojíte do sítě, nechte ji minimálně 3 hodiny stát ve vzpřímené poloze. To umožní efektivní provoz a zabrání poškození kompresoru.
- Při prvním použití chladničky-mrazničky si můžete všimnout mírného zápachu. To je zcela normální a zápach zmizí, jakmile začne chladnička-mraznička mrazit.

## KAPITOLA 2: VAŠE CHLADNIČKA-MRAZNIČKA

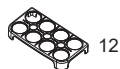
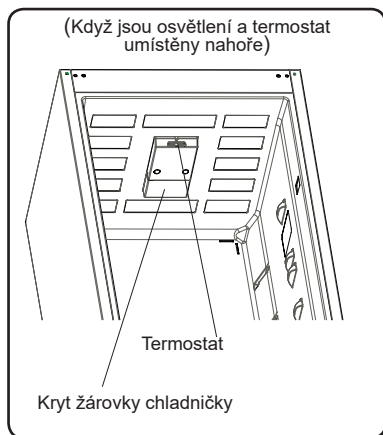
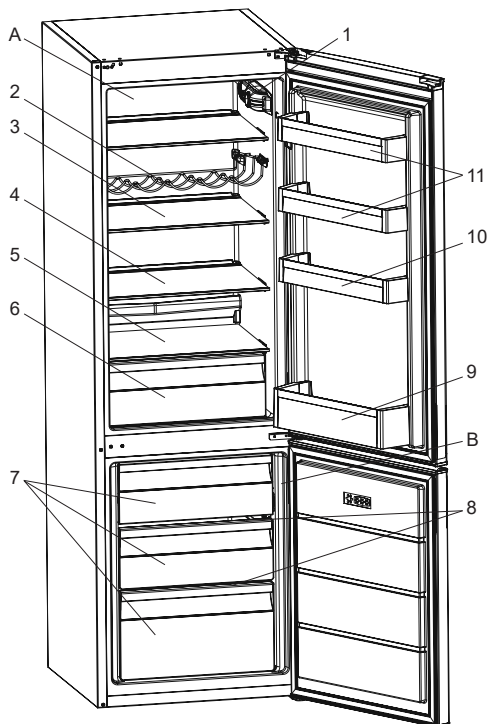

12



13



14

Tento obrázek byl vytvořen pro informační účely, aby ukázal různé části a příslušenství ve spotřebiči. Části se mohou lišit podle modelu spotřebiče.

A) Chladnička

B) Mraznička

- 1) Termostat (Když jsou osvětlení a termostat umístěny na straně)
- 2) Přehrádka na víno\*
- 3) Skleněné policičky v chladničce
- 4) Nastavitelné skleněné policičky (Adapti-shelf)\*
- 5) Kryt crisperu
- 6) Crisper
- 7) Mrazničky zásuvka
- 8) Mrazničky skleněná policička\*
- 9) Polica na lahve
- 10) Nastavitelná police ve dveřích (Adapti-Lift)\* / Horní policička ve dveřích
- 11) Horní policička ve dveřích
- 12) Držák na vejce
- 13) Zásobník na led
- 14) Plastový koš na led\*

\* u některých modelů

## KAPITOLA 3: POUŽITÍ CHLADNIČKY-MRAZNIČKY

### Informace o technologii NanoFrost

Díky obalu kolem výparníku technologie NanoFrost umožňuje efektivnější chlazení, menší potřebu ručního rozmrazování a větší flexibilitu skladovacího prostoru.

### Nastavení termostatu

Termostat mrazničky a chladničky automaticky reguluje vnitřní teplotu. Otáčením knoflíku z polohy 1 na 5 lze nastavit nižší teplotu.

Když jsou osvětleni a termostat umístěny nahoře

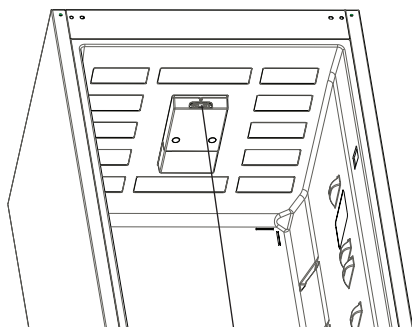

Termostat

Když jsou osvětleni a termostat umístěny na straně

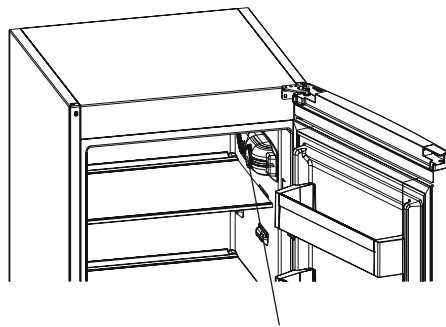

Termostat

### Nastavení termostatu mrazničky a chladničky

1 – 2 : Pro krátkodobé uchování potravin v mrazničce (knoflík na hodnotu minimální až střední).

3 – 4 : Pro dlouhodobé uchování potravin v mrazničce (knoflík na střední hodnotu).

5 : Pro mražení čerstvých potravin. Po dosažení chladného stavu je nutné nastavit knoflík na předchozí pozici.

### Varování při nastavení teploty

- Okolní teplota, teplota čerstvě skladovaných potravin a časté otvírání dveří ovlivňuje teplotu v prostoru chladničky. V případě potřeby změňte nastavení teploty.
- Nedoporučuje se, abyste chladničku používali v prostředí, kde je teplota nižší než 10 °C .
- Při nastavení termostatu je třeba vzít v úvahu jak často se dveře mrazničky otevírají a zavírají, kolik jídla se v mrazničce skladuje a prostředí, v kterém je spotřebič umístěn.
- Doporučujeme, aby první spuštění chladničky-mrazničky nebylo přerušováno po dobu 24 hodin a zajistilo se tak, že je důkladně vychlazená. Po tuto dobu neotevírejte dveře chladničky-mrazničky ani do ní nevklaďte potraviny.
- Vaše chladnička-mraznička má vestavěnou funkci 5 minutové prodlevy, která brání poškození kompresoru. Když se chladnička-mraznička zapojí do sítě, její provoz se spustí po 5 minutách.
- Vaše chladnička je navržena tak, aby pracovala v intervalech uvedených ve standardech, v souladu s třídou uvedenou na informačním štítku. Nedoporučuje se, abyste chladničku spouštěli v prostředí mimo uvedené teplotní intervaly, a neovlivnili tak účinnost chlazení.
- Tento spotřebič je navržen k použití při okolní teplotě v rozmezí 16 °C - 38 °C.

Klimatická třída	Okolní teplota °C
T	Od 16 do 43 (°C)
ST	Od 16 do 38 (°C)
N	Od 16 do 32 (°C)
SN	Od 10 do 32 (°C)

### Ukazatel teploty

Abychom vám pomohli s lepším nastavením vaší chladničky, vybavili jsme ji kontrolkou teploty, která se nachází v nechlazenější oblasti.

Aby bylo skladování potravin ve vaší chladničce lepší, zejména v nechlazenější části, zkontrolujte, zda se na kontrolce teploty zobrazí zpráva "OK". Pokud se "OK" nezobrazí, znamená to, že teplota nebyla nastavena správně.

Je-li zobrazení kontrolky těžké, ujistěte se, zda je správně rozsvícená. Při každém nastavení zařízení počkejte na stabilizaci teploty ve spotřebiči, v případě potřeby proveďte nové nastavení. Pozici nastavení teploty měňte progresivně a před spuštěním nové kontroly a případné změny počkejte minimálně 12 hodin.

**POZNÁMKA:** Po opakovaném otvírání dveří (nebo dlouhém otevření) nebo po vložení čerstvých potravin do spotřebiče je normální, že se na kontrolce nastavení teploty "OK" nezobrazí. V případě, že dojde k abnormálnímu nahromadění ledových krystalů (spodní stěna spotřebiče) v chladničce, na výparníku (přetížení spotřebiče, vysoká pokojová teplota, časté otvírání dveří), dejte nastavení zařízení do spodní pozice dokud nebude znovu dosaženo vypnutí kompresoru.



## KAPITOLA 3: POUŽITÍ CHLADNIČKY-MRAZNIČKY

### Potraviny skladujte v nejchladnější části chladničky.



Vaše potraviny se budou skladovat lépe pokud je dáte do nejhodnější chladicí části. Nejchladnější část je přímo nad crispere.

Nejchladnější část vaší chladničky označuje následující symbol.

Chcete-li si být jisti, že v této části je opravdu nízká teplota, zkontrolujte, zda se polička nachází na úrovni tohoto symbolu, jak je znázorněno na ilustraci..

Horní limit nejchladnější oblasti je označen spodní stranou nálepky (šipky). Nejchladnější část horní poličky musí být ve stejné úrovni s vrcholem šipky. Nejchladnější část je pod touto úrovní.

Vzhledem k tomu, že jsou tyto poličky vyjímatelné, vždy se ujistěte, zda jsou na stejné úrovni, s limity zóny popsány na nálepkách, abyste tak dosáhli teplot v této oblasti.

### Příslušenství

#### Zásobník na led

- Naplňte přihrádku na led vodou a vložte ji do prostoru mrazničky.
- Poté, co se voda zcela změní na led, můžete kostku ledu vyjmout z přihrádky podle následujícího obrázku.

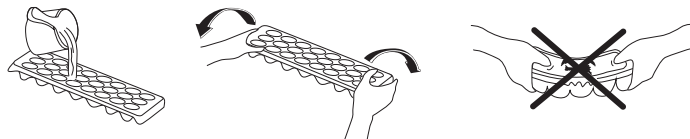

#### Adapti-Lift Polička ve dveřích (u některých modelů)

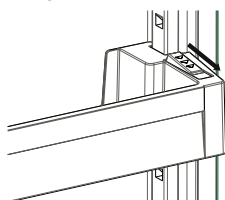

Obr. 1

K vytvoření úložných ploch v rámci Adapti-Lift lze provést šest různých nastavení výšky.

**Chcete-li změnit pozici Adapti-Lift:** přidržte tlačítko poličky a zatlačte na tlačítka po stranách poličky ve dveřích ve směru šipky (Obr. 1).

Poličku ve dveřích umístěte do potřebné výšky, posunutím nahoru a dolů.

Po dosažení požadované pozice poličky ve dveřích uvolněte tlačítka po stranách poličky (Obr. 2). Před uvolněním poličky ve dveřích ji přesuňte nahoru a dolů a ujistěte se, zda je polička ve dveřích upevněna.

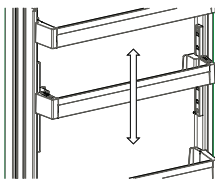

Obr. 2

**Poznámka:** Před přesunutím naplněné poličky ve dveřích musíte poličku přidržet pomocí tlačítka. V opačném případě by mohla polička ve dveřích v důsledku hmotnosti vyklouznout z drážek. Tak by se mohla polička ve dveřích nebo drážky poškodit.

#### Adapti-shelf (u některých modelů)

Mechanismus Adapti-Shelf nabízí větší úložné prostory díky jednoduchému pohybu.

- Chcete-li skleněnou poličku zakrýt, stiskněte ho. (Obr. 1)
- V důsledku zvětšení prostoru můžete vložit tolik jídla, kolik budete chtít. (Obr. 2)
- Chcete-li poličku vrátit do původní pozice, vysuňte ji. (Obr. 1)

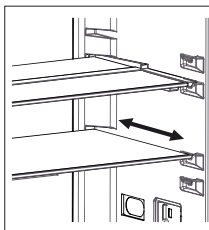

Obr. 1

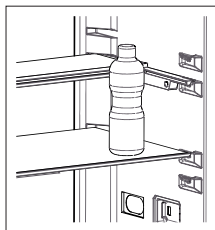

Obr. 2

**Vizuální a textové popisy na části příslušenství se mohou lišit podle toho, který model máte.**

### Čištění

- **Před čištěním odpojte chladničku-mrazničku od napájení, vytáhněte zástrčku ze zásuvky.**
- Chladničku-mrazničku nemyjte tak, že do ní nalijete vodu.
- K vyčištění vnitřní a vnější části použijte houbičku namočenou v teplé vodě, do které přidáte běžný čisticí přípravek.
- Pečlivě vyjměte všechny poličky a zásuvky, vysuňte je směrem nahoru a ven a vyčistěte vodou, do které jste přidali běžný čisticí přípravek. Nemyjte v myčce na nádobí.
- Nepoužívejte rozpouštědla, abrazivní čističe, čisticí přípravky na sklo nebo víceúčelové čisticí přípravky. Obsažené chemické látky mohou způsobit poškození plastových povrchů a dalších komponentů.
- Kondenzátor v zadní části chladničky-mrazničky vyčistěte minimálně jednou ročně, použijte měkký kartáček nebo vysavač.

**Během čištění se ujistěte, zda je chladnička odpojená.**

## KAPITOLA 3: POUŽITÍ CHLADNIČKY-MRAZNIČKY

### Rozmrazování

Chladnička:

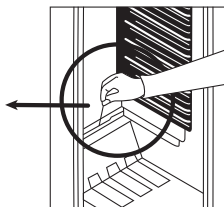
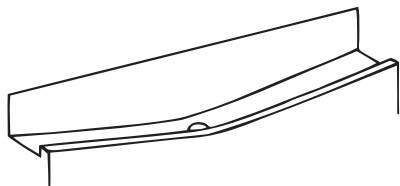

- K odmrazování dochází během provozu chladničky automaticky, voda se hromadí ve výparníku a automaticky se odpařuje.
- Odpařovací zásobník a otvor pro odtékání vody musí být pravidelně čištěny, aby se předešlo hromadění neodtékající vody ve spodní části chladničky.

Mraznička:

- Namrzlý led v mrazničce je nutné periodicky odstraňovat.
- Pro odstranění ledu nepoužívejte ostré kovové předměty. Mohou prorazit obvod a způsobit neopravitelné škody na zařízení. Používejte plastickou škrabku.
- Odmrazování je nutné provádět, jestliže se na policičkách vytvoří námraza silnější než 5 mm.
- Během odmrazování by měly být zmražené potraviny zabalené do několika vrstev papíru a uskladněny na chladném místě. Tím udržíte nízkou teplotu potravin po dlouhou dobu.
- Pro urychlení procesu odmrazování umístěte do mrazničky jednu nebo více nádob s horkou vodou.
- Vnitřek zařízení pečlivě vysušte pomocí čistého hadříku nebo houby.
- Po skončení odmrazování umístěte potraviny zpět do mrazáku a mějte na paměti, že je nutná jejich brzká konzumace.

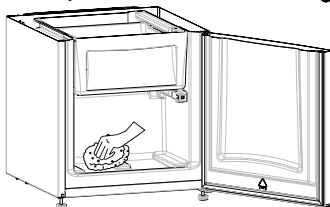

### Výměna žárovky

Výměna žárovky v chladničce a mrazničce;

1. Odpojte zařízení od zdroje energie.
2. Stiskněte háčky na stranách horní části krytu a sundejte kryt žárovky (A).
3. Nahraďte vadnou žárovku (B) novou o výkonu maximálně 15 W.
4. Nasadte kryt žárovky a připojte zařízení ke zdroji energie.

Když jsou osvětlení umístěny nahoře

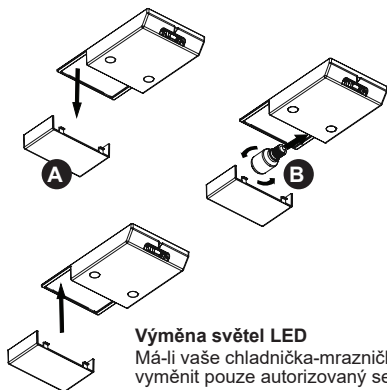

Když jsou osvětlení umístěny na straně

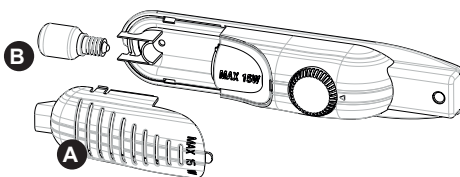

### Výměna světla LED

Má-li vaše chladnička-mraznička osvětlení LED, kontaktujte help-desk Sharp, neboť taková světla smí vyměnit pouze autorizovaný servisní technik.

## KAPITOLA 4: POKYNY KE SKLADOVÁNÍ POTRAVIN

### Chladnička

- Abyste snížili tvorbu námrazy, nikdy do chladničky nedávejte neuzavřené nádoby s tekutinami.
- Teplé nebo horké potraviny nechte před uložením vychladnout. Pomůže to snížit spotřebu energie.
- Abyste předešli hromadění námrazy, ujistěte se, že se zadní stěny nic nedotýká
- Nejchladnější část chladničky je spodní část. Doporučujeme, abyste tuto část používali ke skladování potravin, které rychle podléhají zkáze, např. ryb, hotových pokrmů, pečených moučníků nebo mléčných produktů. Nejteplejší část je horní část dveří. Tu doporučujeme ke skladování másla nebo sýra.

### Mraznička

- Mrazničku používejte k dlouhodobému skladování zmrazených potravin a výrobě kostek ledu.
- Chcete-li zmrazit čerstvé potraviny, ujistěte se, že co největší část potraviny, která má být mrazená, je v kontaktu s chladícím povrchem.
- Čerstvé potraviny nedávejte do blízkosti zmrazených potravin, mohly by se rozmrazit.
- Čerstvé potraviny (tj. maso, ryby a mleté maso) rozdělte před mrazením na porce.
- Jakmile bude potravina zmrazená, vložte potraviny do mrazničky a nezapomeňte je brzy spotřebovat.
- Do mrazničky nikdy nevkládejte teplé potraviny.
- Vždy dodržujte pokyny na obalech mražených potravin, pokud žádné informace uvedeny nejsou, neskladujte potraviny déle než 3 měsíce od data zakoupení.
- Když kupujete mražené potraviny, ověřte, zda byly zmrazeny na vhodnou teplotu a že je obal nedotčený.
- Zmražené potraviny musí být přepravovány ve vhodných nádobách, aby se zachovala kvalita potravin a co nejdříve to bude možné, musí být vráceny do mrazničky.
- Vykazuje-li obal známky vlhkosti nebo přílišného nabobtnání, je pravděpodobné, že byl skladován při nevhodné teplotě a jeho obsah byl poškozen.
- Délka uskladnění mražených potravin závisí na pokojové teplotě, nastavení termostatu, jak často se dvířka otevírají, jaký typ potravin to je a jaká je doba nutná pro přepravu výrobku z obchodu k vám domů. Vždy postupujte dle pokynů na obalu a nikdy nepřekračujte maximální životnost.

Pokud se rozhodnete dveře mrazničky znovu otevřít poté, co jste je zavřeli, může to být těžké. To je normální a jakmile se tlaky v mrazničce vyrovnají, bude otevření dveří znovu snadné.

#### Důležitá poznámka:

- *Zmrazené potraviny lze po rozmrazení vařit stejně jako čerstvé potraviny. Nedojde-li k jejich uvaření po rozmrazení, nesmí být NIKDY znovu zmrazeny.*
- Chuť některých druhů koření ve vařených pokrmech (anýz, bazalka, petrželka, vinný ocet, zázvor, česnek, hořčice, tymián, pepř, majoránka, atd.) se mění a při dlouhodobém skladování zesílí. Proto musí být do jídla, které chcete zmrazit, přidáno pouze malé množství koření, nebo jídlo okořeňte až poté, co ho rozmrazíte.
- Délka skladování závisí na použitém oleji. Vhodné oleje jsou margarín, telecí lůj, olivový olej, máslo a nevhodný je arašídový olej a vepřové sádlo.
- Potraviny v kapalné formě musí být zmrazeny v plastových nádobách, jiné potraviny musí být zmrazeny v plastových fóliích nebo sáčcích.

## KAPITOLA 5: ZMĚNA DVEŘÍ

### Přemístění dveří

- To, zda lze dveře měnit, závisí na tom, kterou chladničku-mrazničku máte.
- Jsou-li madla připojena v přední části spotřebiče, není to možné.
- Pokud váš model madla nemá, lze dveře změnit, ale je třeba, aby to provedly kvalifikované osoby. Kontaktujte servis Sharp, prosím.

## KAPITOLA 6: ŘEŠENÍ PROBLÉMŮ

Pokud vaše chladnička-mraznička nefunguje tak, jak očekáváte, řešení může být jednoduché.

#### Pokud vaše chladnička nefunguje:

##### Zkontrolujte, zda;

- Došlo k výpadku napájení?
- Je zástrčka zapojena správně?
- Je pojistka zástrčky, do níž je zásuvka zapojená, vypálená?
- Došlo k problému se zásuvkou? Chcete-li to zkontrolovat, zapojte chladničku do známé funkční zásuvky.

#### Nejsou-li různé prostory chladničky dostatečně studené, zkontrolujte, zda:

- Spotřebič jste nepřetížili,
- Dveře jsou dokonale zavřené,
- Na kondenzátoru není prach,
- Vzadu a po stranách je dostatek místa.

## KAPITOLA 6: ŘEŠENÍ PROBLÉMŮ

### Vaše chladnička-mraznička je příliš hlučná.

Chladicí plyn, který cirkuluje v chladicím okruhu, může vydávat slabý hluk (bublavý zvuk), i když kompresor není v provozu. Nemusíte mít obavy, je to zcela normální. Pokud se tyto zvuky liší, zkontrolujte, zda;

### Spotřebič je správně vyrovnaný

- Nic se spotřebiče nedotýká zezadu.

### Je-li ve spodní části chladničky voda;

#### Zkontrolujte, zda;

Odtok na rozmrazenou vodu není ucpaný (k vyčištění použijte zátku).

### Doporučení

- V případech výpadku napájení spotřebič odpojte. Tím předejdete poškození kompresoru. Po obnovení napájení zapojte spotřebič zhruba po 4 - 5 minutách. Tím se předejde poškození komponentů.
- Chladicí jednotka vaší chladničky je skrytá v zadní stěně. Tak se mohou na zadní stěně vaší chladničky vytvořit kapky vody nebo námrazy, a to z důvodu činnosti kompresoru ve specifikovaných intervalech. To je normální. Není-li námraza nadměrná, není nutné provádět odmrazování.
- Pokud nebudete chladničku používat delší dobu (např. během dovolené), odpojte ji. Chladničku vyčistěte v souladu s pokyny v části 4 a nechte dveře otevřené, abyste tak zabránili hromadění vlhkosti a zápachu.
- Zakoupený spotřebič je určený do domácnosti a lze ho použít pouze v domácím prostředí a ke stanoveným účelům. Nehodí se pro komerční či hromadné použití. Pokud uživatel použije spotřebič způsobem, který je v rozporu s uvedenými funkcemi, zdůrazňujeme, že výrobce a prodejce nenesou zodpovědnost za žádnou opravu a selhání v rámci záručního období.
- Pokud problém přetrvává i poté, co jste postupovali podle výše uvedených pokynů, obraťte se na autorizovaný servis.

## KAPITOLA 7: TIPY PRO ÚSPORU ENERGIE

1. Potravinu před vložením do spotřebiče nechte vždy vychladnout.
2. Potraviny rozmrazujte v chladničce, pomáhá to úspoře energie.
3. Spotřeba energie vašeho spotřebiče je deklarována bez šuplíků a s naplněnou mrazicí přihrádkou.
4. Pro úsporu energie, nepoužívejte část mezi mezním zatížením a dveřmi, podél hranice mezního zatížení. Hranice mezního zatížení je taktéž v deklaraci spotřeby energie.





# Tartalomjegyzék

1. FEJEZET: ÁLTALÁNOS FIGYELMEZTETÉSEK .....	32
2. FEJEZET: FELÜLFAGYASZTÓS HŰTŐSZEKRÉNY.....	35
3. FEJEZET: FELÜLFAGYASZTÓS HŰTŐSZEKRÉNY HASZNÁLATA.....	36
4. FEJEZET: ÉTeltárolás.....	39
5. FEJEZET: AZ AJTÓ NYÍLÁSIRÁNYÁNAK MEGVÁLTOZTATÁSA.....	39
6. FEJEZET: HIBAKERESÉSI ÚTMUTATÓ .....	39
7. FEJEZET: TIPPEK AZ ENERGIATAKARÉKOS HASZNÁLATHOZ .....	40

Fagyasztós hűtőszekrénye megfelel az érvényes biztonsági előírásoknak. A nem megfelelő használat személyi sérüléshez vagy anyagi kárhoz vezethet. A sérülések és károk elkerülése érdekében alaposan olvassa át ezt az útmutatót fagyasztós hűtőszekrénye első használata előtt. Az útmutató fontos információkat tartalmaz fagyasztós hűtőszekrénye telepítésére, biztonságos használatára és karbantartására vonatkozólag. Őrizze meg az útmutató a későbbi tájékozódáshoz.





**Szimbólum ISO 7010 W021**

**Figyelmeztetés; Tűzveszélyes / gyúlékony anyagok**

## 1. FEJEZET: ÁLTALÁNOS FIGYELMEZTETÉSEK

 **FIGYELMEZTETÉS:** Ügyeljen rá, hogy semmi ne blokkolja a hűtőszekrény szellőzőnyílásait.

 **FIGYELMEZTETÉS:** Ne használjon mechanikus eszközöket, illetve a leolvasztást gyorsító egyéb megoldást!

 **FIGYELMEZTETÉS:** Ne használjon elektromos készülékeket a hűtőszekrény belsejében!

 **FIGYELMEZTETÉS:** Ne sértse meg a hűtőközeg csöveit!

 **FIGYELMEZTETÉS:** A készülék elhelyezésekor gondoskodjon róla, hogy a tápkábel ne akadjon be és ne sérüljön meg.

 **FIGYELMEZTETÉS:** Ne helyezzen több csatlakozós hosszszabítót vagy hordozható áramforrást a készülék mögé.

 **FIGYELMEZTETÉS:** A személyi sérülések elkerülése érdekében a készüléket a gyártó utasításainak megfelelően kell üzembe helyezni.

 A hűtőszekrényben használt kis mennyiségű hűtőközeg a környezetbarát R600a (egy izobutén), ami gyúlékony és robbanásveszélyes, ha zárt körülmények között meggyújtják.

\* Ügyeljen rá, hogy a hűtőszekrény szállítása és elhelyezése közben ne sértse meg a hűtőközeg vezetékeit.

\* Ne tároljon gyúlékony anyagokat, például hajtógázpalackokat, vagy tűzoltó készülék utántöltő patronokat a hűtőszekrény közelében.

\* A készüléket háztartási, vagy ahhoz hasonló jellegű használatra tervezték, így például:

- üzletek, irodák, illetve más munkahelyek személyzeti konyháiban;
- falusi vendégházak és szállodák, hostelek és egyéb szálláshelyek vendégei által;
- panzió típusú szálláshelyeken;
- vendéglátás és hasonló, nem kiskereskedelmi célú alkalmazásokhoz.

\* Ezt a hűtőszekrény-fagyasztót 220-240V, 50 Hz-es hálózathoz kell csatlakoztatni. Ne használjon más tápellátást! A készülék

## 1. FEJEZET: ÁLTALÁNOS FIGYELMEZTETÉSEK

csatlakoztatása előtt győződjön meg róla, hogy az adattáblán lévő értékek (feszültség és a csatlakoztatott terhelés) megegyeznek a hálózat elektromos értékeivel. Ha tanácstalan, forduljon szakképzett villanyszerelőhöz.)

- \* A készüléket 8. életévüket betöltött gyermekek, korlátozott fizikai, érzékszervi vagy szellemi képességű személyek vagy tapasztalattal, ill. ismerettel nem rendelkező személyek csak akkor használhatják, ha felügyeletük biztosított, vagy a készülék biztonságos használatát nekik elmagyarázták, és az esetleges veszélyeket megértették. Gyermekek a berendezéssel nem játszhatnak! A tisztítást és karbantartást nem végezheti felügyelet nélküli gyermek.
- \* A sérült tápkábel/csatlakozó tüzet, vagy elektromos áramütést okozhat. Ha a tápkábel/csatlakozó sérült, cseréltesse ki egy szakképzett villanyszerelővel.
- \* A készülék 2000 métert meghaladó magasságon nem használható.

# 1. FEJEZET: ÁLTALÁNOS FIGYELMEZTETÉSEK

## Hulladék-elhelyezés

- Minden felhasznált csomagolóanyag és anyag környezetbarát és újrahasznosítható. Kérjük, a csomagolóanyagot környezetbarát módon helyezze el a hulladékban. További információért forduljon helyi önkormányzatához.
- A készülék kiselejtezése esetén vágja le a tápvezetéket és semmisítse meg a dugót és a tápkábel. Iktassa ki az ajtózárat annak érdekében, hogy a gyerekek ne szorulhassanak a készülékbe.
- A levágott elektromos csatlakozó 16 amperes konnektorhoz történő csatlakoztatása komoly veszélyt (áramütés) jelent. Kérjük, győződjön meg róla, hogy a levágott csatlakozó biztonságosan került elhelyezésre a hulladékban.

## Régi készülékének kiselejtezése

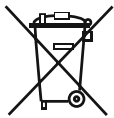

Ez a jelölés a terméken vagy csomagolásán azt jelenti, hogy a készüléket a háztartási hulladéktól külön kell kezelni. A készüléket az elektromos és elektronikai eszközök újrahasznosítását végző gyűjtőhelyre kell szállítani. Az anyagok újrahasznosítása segít megőrizni a természetes erőforrásokat. A termék újrahasznosításával kapcsolatos bővebb információért, kérjük, vegye fel a kapcsolatot a helyi hatóságokkal, hulladékkezelő szervekkel, vagy az üzlettel, ahol a terméket megvásárolta.

Kérjük, érdeklődjön a helyi hatóságoktól az elektromos hulladékok újrafelhasználáshoz, újrahasznosításhoz történő szabályos elhelyezéséről.

## Megjegyzések:

- Készüléke beüzemelése és használata előtt kérjük, alaposan olvassa át a használati útmutatót. Nem vagyunk felelősek a helytelen használatból eredő károktól.
- Kövesse a készüléken és a kézikönyvben található utasításokat, és tartsa az útmutatót egy biztos helyen, a jövőben fellépő problémák kezelésére.
- Ez a készülék háztartási környezetben történő felhasználásra készült és kizárólag ebben a környezetben és erre a meghatározott célra használható. Nem alkalmas kereskedelmi vagy közcélú felhasználásra. Ilyen felhasználás a garancia elvesztéséhez vezet és vállalatunk nem felelős a felmerülő meghibásodásért.
- Ez a készülék háztartási környezetben történő felhasználásra készült és étel hűtésére / elhelyezésére alkalmas. Nem alkalmas kereskedelmi vagy közcélú felhasználásra és/vagy ételen kívül más anyagok tárolására. Vállalatunk nem vállal felelősséget a nem megfelelő felhasználásból adódó meghibásodásokért.



## Biztonsági figyelmeztetések

- Ne csatlakoztass hűtőszekrény-fagyasztóját hosszabbítóval az elektromos hálózathoz.
- A sérült tápkábel/csatlakozó tüzet, vagy elektromos áramütést okozhat. Ha a tápkábel/csatlakozó sérült, cseréltesse ki egy szakképzett villanyszerelővel.
- Ne használjon konnektoradaptert.
- Soha ne törje meg a tápkábelt!
- Soha ne érjen nedves kézzel a tápkábelhez / dugaszhoz, a rövidzárlatból eredő áramütés elkerülése érdekében.
- Ne helyezzen üvegeket vagy üdítőitalos dobozokat a fagyasztószekrénybe! Az üvegek vagy a dobozok felrobbanhatnak.
- Ha a fagyasztószekrényben készült jégkockát szeretné kivenni, ne érjen hozzá, mert a jég fagyási sérülést okozhat vagy megvághatja.
- Ne vegyen ki semmit nedves vagy vizes kézzel a fagyasztóból! Bőrsérülést, vagy fagyási sérülést okozhat.
- Ne fagyassza vissza az egyszer már kiolvastott ételeket!

## Üzembe helyezési tájékoztató

*A hűtőszekrény-fagyasztó kicsomagolása és elhelyezése előtt szánjon egy kis időt az alábbi pontok megismerésére.*

- Ne tegye ki a hűtőszekrényt közvetlen napsgárgásnak, és ne helyezze hőforrások, például fűtőtestek közelébe.
- A készüléket az olyan hőforrásoktól, mint a tűzhely, sütő, radiátor és kályha legalább 50 cm-re kell elhelyezni és legalább 5cm-re az elektromos kályháktól.
- Ne tegye ki hűtőszekrény-fagyasztóját nedvességnek vagy esőnek!
- A hűtőszekrény-fagyasztót legalább 200mm távolságra helyezze el más hűtőszekrényektől.
- A készülék felett legalább 150 mm-t szabadon kell hagyni. Ne helyezzen semmit a készülék tetejére.
- A biztonságos működés érdekében fontos, hogy a hűtőszekrény szilárdan és stabilan álljon. Az állítható lábakkal állíthatja be vízszintesre a hűtőszekrényt. Győződjön meg róla, hogy a készülék vízszintesen áll, mielőtt bármilyen ételt helyezne el benne.
- A hűtőszekrény használata előtt javasolt a polcokat és a tálcaikat egy teáskanálnyi szódabikarbónával elkevert meleg vizes folyadékkal áttörölni. Tisztítás után öblítse le tiszta vízzel, végül törölje szárazra.
- Helyezze be a műanyag távtartókat, melyeket a készülék hátulján talál. A beszereléshez fordassa el őket 90°-kal (az ábrán látható módon). Ezzel megakadályozza, hogy a kondenzátor hozzáérjen a falhoz.
- A hűtőszekrényt állítsa a fal mellé úgy, hogy a szabad hely ne haladjon meg a 75 mm-t.

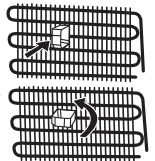

## A hűtőszekrény használata előtt



- A hűtőszekrény üzembe helyezése előtt ellenőrizze, hogy rendelkezik-e látható sérüléssel. Ne használja a hűtőszekrényt, ha sérült.
- Első használat előtt tartsa a hűtőszekrényt függőleges helyzetben 3 órán keresztül, mielőtt csatlakoztatná az elektromos hálózathoz. Ezzel elősegíti a hatékony működést, és megakadályozza a kompresszor meghibásodását.
- A hűtőszekrény kellemetlen szagot bocsáthat ki az első használat során. Ez teljesen normális jelenség és a szag elmúlik, amint a hűtőszekrény elkezd lehűlni.

## 2. FEJEZET: FELÜLFAGYASZTÓS HŰTŐSZEKRÉNY

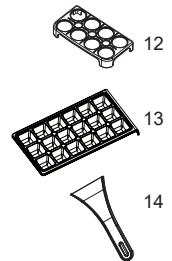
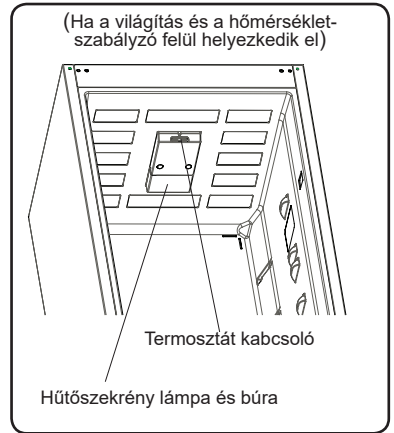
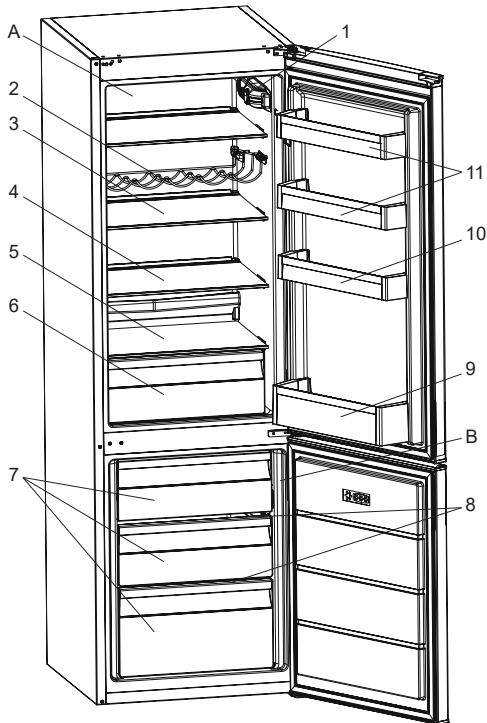

Az ábra csupán a készülék egyes részeinek és tartozékainak tájékoztató jellegű szemléltetésére szolgál. Az adott modelltől függően a részegységek eltérőek lehetnek.

A) Hűtőrekesz

B) Fagyasztórekesz

- 1) Termosztát kabcsoló (Ha a világítás és a hőmérséklet-szabályzó oldalt helyezkedik el)
- 2) Bortartó\*
- 3) Hűtőpolc
- 4) Állítható üveg polc (Adapti-Shelf)\*
- 5) Zöldségtartó fiók fedele
- 6) Zöldségtartó fiók
- 7) Fagyasztó kosár
- 8) Fagyasztó üvegpolc
- 9) Palacktartó polc
- 10) Állítható ajtó polcok (Adapti-Lift)\* / Ajtó felső polc
- 11) Ajtó felső polcok
- 12) Tojástartó
- 13) Jégtartó tálca
- 14) Műanyag ice blade\*

\* Néhány modellben

### 3. FEJEZET: FELÜLFAGYASZTÓS HŰTŐSZEKRÉNY HASZNÁLATA

#### Információ a NanoFrost technológiáról

A fagyasztóteret körülvevő párologtatónak köszönhetően a NanoFrost technológia hatékonyabb hűtést, kevesebb manuális jégmentesítési igényt, valamint flexibilisebb tárolóhelyet kínál.

#### Termosztát beállítása

A fagyasztó termostát automatikusan szabályozza az egyes rekeszek belső hőmérsékletét. A forgatógombot az 1-es-től az 5-ös állásig forgatva a hőmérséklet alacsonyabbra állítható.

Ha a világítás és a hőmérséklet-szabályzó felül helyezkedik el

Ha a világítás és a hőmérséklet-szabályzó oldalt helyezkedik el

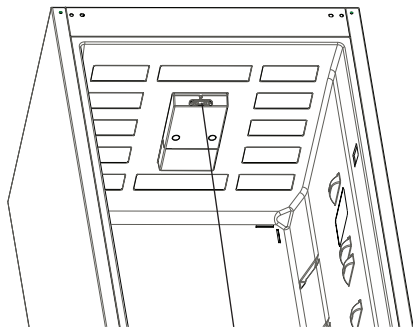

Termosztát kabcsoló

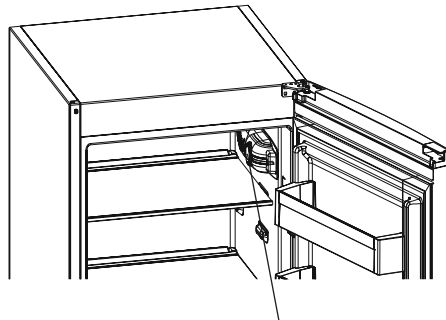

Termosztát kabcsoló

#### A fagyasztó- és hűtőtermosztát beállítása:

- 1 – 2 : Az élelmiszer fagyasztórekeszben való rövid idejű tárolásához forgassa a gombot a minimális és a közepes állás közé.
- 3 – 4 : Az élelmiszer fagyasztó rekeszben való hosszabb idejű tárolásához forgassa a gombot a közepes állásba.
- 5 : A friss étel lefagyasztásához. A készülék hosszabb ideig fog működni. A fagyasztott állapot elérését követően fordítsa a gombot az előző pozícióba.

**Megjegyzés:** A külső hőmérséklet, a frissen behelyezett élelmiszer, a véletlen nyitva felejtett ajtó befolyásolhatja a hűtőszekrény hőmérsékletét. Ha szükséges állítson a hőmérséklet szabályzó gombon.

#### Figyelmeztetések a hőmérséklet beállításokhoz

- Hőmérséklet beállításai áramszünet esetén nem törlődnek.
- A külső hőmérséklet, a frissen behelyezett élelmiszer hőmérséklete, illetve az ajtónyitások száma befolyásolja a hűtőtér hőmérsékletét. Ha szükséges, változtassa meg a hőmérséklet beállítást.
- Nem ajánlott a hűtőszekrény 10 °C-nál hűvösebb környezetben történő használata.
- A termostát beállításánál vegye figyelembe, hogy milyen hőmérsékletű a behelyezett friss élelmiszer, milyen gyakran nyitják ki a fagyasztó ajtaját, mennyi élelmiszert tárol a hűtőszekrényben, milyen magas a külső hőmérséklet, illetve hol helyezték el a készüléket.
- Javasolt a hűtőszekrény-fagyasztó első használatakor legalább 24 órán keresztül megszakítás nélkül működtetni a készüléket, hogy biztosan elérje a megfelelő hőmérsékletet. Ebben az időszakban ne nyissa ki a hűtő ajtaját, és ne rakjon a készülékbe ételt.
- A hűtőszekrény-fagyasztó 5 perces beépített késleltetés funkcióval rendelkezik, a kompresszor meghibásodásának elkerülése érdekében. A hűtőszekrény-fagyasztó elektromos hálózathoz történő csatlakoztatásakor 5 perc elteltével kezd el működni.
- A hűtőszekrényt úgy tervezték, hogy a szabványban meghatározott külső hőmérséklet határok között működjön, az információs táblán látható klímazónáknak megfelelően. A hűtési teljesítmény hatékonysága érdekében nem ajánlott a hűtőszekrény megjelölt határértékeken kívüli hőmérsékletű környezetben történő működtetése.
- Ezt a készüléket 16°C - 38°C közötti környezeti hőmérséklet tartományban történő használatra tervezték.

Klímazóna	Környezet hőmérséklete °C
T	16 és 43 °C között
ST	16 és 38 °C között
N	16 és 32 °C között
SN	10 és 32 °C között

#### Hőmérséklet kijelző

A hűtőszekrény jobb beállíthatósága érdekében egy hőmérséklet érzékelőt helyeztek el a készülék leghidegebb területén.

Az ételek jobb eltárolása érdekében, különösen a leghidegebb területen, győződjön meg róla, hogy "OK" jelzés látható a hőmérséklet kijelzőn. Ha az « OK » jelzés nem látható, az azt jelenti, hogy a hőmérsékletet nem megfelelően állították be.

Ha a kijelző nehezen látható, gondoskodjon a megfelelő megvilágításáról. A hőmérséklet beállítás minden egyes megváltoztatása után várja meg a készülék belső hőmérsékletének stabilizálódását, mielőtt esetlegesen új hőmérséklet beállítást adna meg. Kérjük, a hőmérséklet érzékelő alapján csak fokozatosan változtassa meg a beállításokat. Várjon legalább 12 órát, mielőtt újra ellenőrizné az érzékelőt és esetleg megváltoztatná



### 3. FEJEZET: FELÜLFAGYASZTÓS HŰTŐSZEKRÉNY HASZNÁLATA

a beállítást.

**MEGJEGYZÉS:** Az ajtó többszöri, egymást követő kinyitása (vagy hosszabb nyitva tartása) után, vagy friss étel behelyezését követően természetes, hogy az "OK" jelzés nem jelenik meg a hőmérséklet beállítás kijelzőn. Ha a hűtőtérben (a készülék alsó falán) rendkívüli jegesedést tapasztal valószínűleg a túlzott párologás miatt (túlterhelt készülék, magas külső hőmérséklet, gyakori ajtó nyitások), állítsa a hőmérséklet beállítást alacsonyabb értékre, amíg a kompresszor ki nem kapcsol.

#### Élteltárolás a hűtőtér leghidegebb részén



Ételeit tovább eltárolhatja, ha a nekik megfelelő hűtőtségű területen helyezi el őket. A leghidegebb terület a zöldségtartó felett található.

Az itt látható szimbólum jelöli hűtőszekrénye leghidegebb részét.

Ahhoz, hogy biztosan alacsony hőmérséklet legyen a hűtőtér ezen részében, győződjön meg róla, hogy a polc a szimbólummal azonos szinten van, az ábrán látható módon.

A leghidegebb rész felső határát a matricaalsó fele jelöli (a nyíl feje). A leghidegebb rész felső polcának a nyíl fejével megegyező magasságban kell lennie. A leghidegebb rész e szint alatt található.

Mivel a polcok kivethetők, mindig győződjön meg róla, hogy a polcok a matrica által jelölt zónahatárok szintjén vannak, az egyes részek megfelelő hőmérséklete érdekében.

#### Tartozékok

##### Jégkocka Készítése

- Töltse meg a jégkockatartót vízzel, majd helyezze be a mélyhűtő részbe.
- Miután a víz teljesen jéggé fagyott, a tálca megcsavarásával kivethetők a jégkockák.

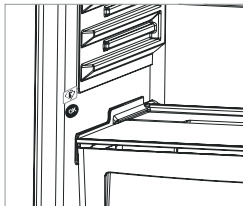

#### Adapti-Lift Ajtópolc (Néhány modellben)

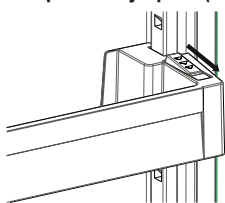

1. ábra

A Adapti-Lift eszközhöz szükséges tárolóterületeket hat különböző magasság-beállítás segítségével érheti el.

**A Adapti-Lift pozíciójának megváltoztatásához;** tartsa meg a polc alját és húzza az ajtópolc oldalán található gombokat a nyíl irányába (1. ábra)

Helyezze az ajtópolcot a fel-le mozgatható szükséges helyzetbe.

Ha az ajtópolc a kívánt helyzetben van, engedje fel az ajtópolc oldalán található gombokat (2. ábra). Az ajtópolc felengedése előtt a rögzítés ellenőrzéséhez mozgassa felfelé és lefelé az ajtópolcot.

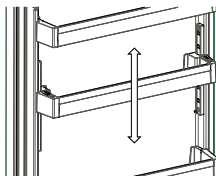

2. ábra

**Megjegyzés:** Mielőtt mozgatná a teherrel megrakott polcot, támassza meg a polc alját. Ha nem tartja meg, akkor az ajtópolc a ráhelyezett tömeg miatt kieshet a sínekből. Ez pedig az ajtópolc vagy a sínek sérüléséhez vezethet.

#### Adapti-Shelf (Néhány modellben)

Az Adapti-Shelf polcrendszer magasabb tárolóhelyet biztosít egyetlen mozdulattal.

- Az üvegpolc fedéséhez tolja befelé azt. (1. ábra)
- A nagyobb helyre igényei szerint helyezheti el az ételt. (2. ábra)
- A polc eredeti helyre történő visszaállításához húzza maga felé. (1. ábra)

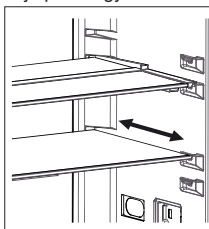

1. ábra

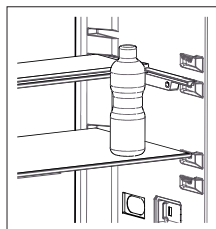

2. ábra

#### A tartozékok formája és szöveges leírása modellenként eltérő lehet.

##### Tisztítás

- **A hűtőszekrény-fagyasztó tisztítása előtt húzza ki a készüléket a hálózati áramkörből.**
- Ne tisztítsa a készüléket folyó vízzel
- Kézmeleg szappanos vízbe mártott ruhával vagy szivaccsal törölje át a készülék külsejét és belsejét.
- Kiemelve vagy kihúzva távolítsa el óvatosan minden polcot és fiókot, és tisztítsa meg őket szappanos vízzel. A tartozékokat ne mossa el mosógéppel vagy mosogatógéppel!
- A hűtőszekrény-fagyasztó tisztításához ne használjon oldószert, súrolószert, üveg tisztítószert vagy általános tisztítószert. Ezek a tisztítószerek a bennük található vegyszerek miatt károsíthatják a műanyag felületeket és más elemeket.
- A hűtőszekrény-fagyasztó hátoldalán található hőcserélőt legalább évente egyszer tisztítsa meg egy puha kefével, vagy porszívóval.

**Győződjön meg róla, hogy tisztítás közben a készülék nincs csatlakoztatva az elektromos hálózathoz.**

### 3. FEJEZET: FELÜLFAGYASZTÓS HŰTŐSZEKRÉNY HASZNÁLATA

#### Leolvasztás

##### Hűtőrész

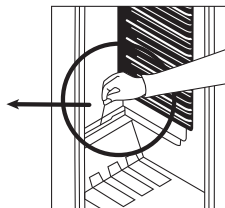
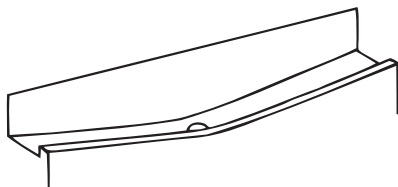

- Ezen készülékek működés közben automatikusan olvasztódnak le, a leolvasztott víz elpárolog a párologtató tálcából.
- A párologtató tálcát és az ahhoz vezető nyílást rendszeresen tisztítani kell. Ezzel a leolvasztás során keletkezett víz összegyűlése elkerülhető.
- Akár egy fél pohár vízzel is tisztíthatja az elpárologtató tálcához vezető nyílást.

##### Mélyhűtőrész;

- A fagyasztó rekesz polcait fedő ráfagyást rendszeresen el kell távolítani.
- Ezen művelet elvégzéséhez ne használjon éles fémeszközöket. Az éles fémtárgyak átszúrhatják a hűtőkerिंगési részt, és javíthatatlan kárt okozhatnak. Ehelyett használja a készülékhez tartozó műanyag jégkaparót.
- Ha 5 mm-nél vastagabb réteg képződik a polcokon, el kell végezni a készülék olvasztását.
- Az olvasztás előtt helyezze a fagyasztott ételt egy hideg helységbe. Előtte azonban csomagolja be ezeket újságpapírba, hogy hosszabb időn át megőrizze a hőmérsékletüket.
- Az olvasztási folyamat meggyorsításához helyezzen egy vagy néhány forró vízzel teli műanyag edényt a fagyasztó rekeszbe.
- A rekesz belsejét szivaccsal vagy tiszta textíliával törölje át.
- Ha a készülék az olvasztást befejezte, helyezze az ételt vissza a fagyasztóba, és ne felejtse el rövid időn belül elfogyasztani azokat.

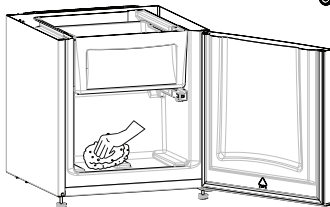

##### Az izzó cseréje

Ha a belső világítást cseréli;

1. Húzza ki a készüléket a csatlakozóból,
2. Távolítsa el a hűtőszekrény lámpájának búráját (A) a búra két oldalán elhelyezett horgok megnyomásával.
3. Cseréje ki az izzót (B) egy új izzóra (ami legfeljebb 15 W-os).
4. Helyezze vissza a lámpa búráját, majd dugja be a készüléket.

Ha a világítás felül helyezkedik el

Ha a világítás oldalt helyezkedik el

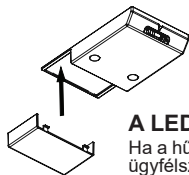
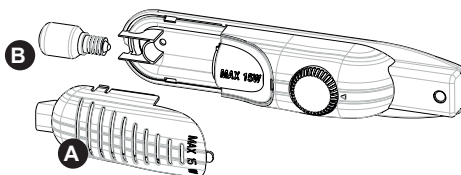
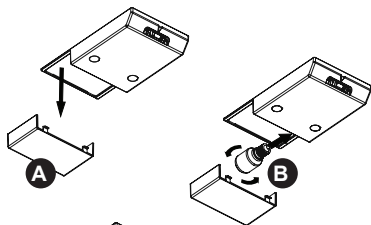

##### A LED világítás cseréje

Ha a hűtőszekrény LED világítással rendelkezik, meghibásodás esetén vegye fel a kapcsolatot a Sharp ügyfélszolgálatával, mivel a világítást csak szakember cserélheti ki.



## 4. FEJEZET: ÉTELTÁROLÁS

### Normál Hűtőtér

- A pára és jégképződés csökkentése miatt soha ne tárolja lezáratlan folyadékkal teli edényt a hűtőtérben, mivel ezáltal a leolvasztást gyakrabban kell ismétetni.
- Soha ne tegyen meleg ételt a hűtőszekrénybe. Mindig várja meg míg az étel szobahőmérsékletre lehül és úgy helyezze el a hűtőtérben, hogy körülötte a levegő áramlása biztosított legyen.
- Ügyeljen arra, hogy az élelmiszerek vagy annak csomagolása ne érjen hozzá a hátfalhoz, mert hozzátapadhat. Ne nyitogassa túl gyakran a készülék ajtaját.
- Az élelmiszerek elhelyezésénél vegye figyelembe, hogy a készülékben különböző hőmérsékletű zónák alakulnak ki. Az egy-két napon belül fogyasztandó friss húsokat, halat a legalsó polcra tegye (a zöldségtartó rekesz felett) mivel itt a legalacsonyabb a hőmérséklet
- A zöldségeket és gyümölcsöket csomagolás nélkül helyezheti a zöldségtartó rekeszbe.

### Fagyasztótér

- A fagyasztótér mélyfagyasztott ill. hosszabb távra lefagyasztani kívánt élelmiszerek tárolására, és jégkocka készítésére alkalmas.
- A lefagyasztani kívánt friss élelmiszereket az arra alkalmas csomagoló anyagba-, tálkába rakva helyezze a fagyasztóba.
- Ne helyezzen lefagyasztandó friss élelmiszert egymásra, vagy szorosan egymás mellé, mert így azok összetapadva, együtt fagyhatnak meg.
- Lefagyasztáskor megfelelő adagokra csomagolja a lefagyasztandó élelmiszert. Így csak annyit kell majd kiolvasztani felhasználáskor amennyire épp szüksége van.
- Leolvasztás után lehetőség szerint minél hamarabb használja fel azon élelmiszereket, melyeket visszahelyezett a fagyasztótérbe.
- Soha ne rakjon forró vagy meleg ételt a fagyasztótérbe. Ez még az ott lévő fagyasztott élelmiszerek minőségét, eltarthatóságát is károsíthatja.
- Fagyasztott élelmiszerek tárolásához mindig olvassa el a csomagoláson lévő információkat (lejáratási idő, fagyasztási hőmérséklet...) és e szerint járjon el. Ha a csomagoláson nincs különösebb információ akkor 3 hónapon belül használja fel ezen élelmiszereket.
- Fagyasztott ételeket lehetőség szerint fagyasztva is szállítsa (Pl: hűtőtáskában.) és a legrövidebb időn belül helyezze be a fagyasztószekrénybe.
- Ha a fagyasztott élelmiszer csomagolásán nedvességet talál vagy az nem elég szilárd valószínű, hogy az már korábban felolvadt, mivel nem megfelelő hőmérsékleten tárolták.
- A fagyasztott élelmiszerek eltarthatósági ideje függ a szobahőmérséklettől, a hőmérséklet szabályzó beállításától, az ajtónyitás gyakoriságától, az élelmiszer fajtájától és az üzletből történő hazaszállítás időtartamától. Mindig kövesse a csomagoláson feltüntetett utasításokat, soha ne lépje túl a jelzett maximális tárolási időt.

## 5. FEJEZET: AZ AJTÓ NYÍLÁSI IRÁNYÁNAK MEGVÁLTOZTATÁSA

### Az ajtó áthelyezése

- A hűtőszekrény-fagyasztó típusától függ, hogy az ajtók nyitási iránya megváltoztatható, vagy sem.
- Azokon a modelleken nem lehetséges, ahol a fogantyúk a készülék elejéhez vannak rögzítve.
- Ha készüléke nem rendelkezik fogantyúkkal, az ajtók nyitási iránya megváltoztatható. De ezt a műveletet csak egy erre jogosult szakember végezheti el. Kérjük, hívja fel a Sharp márkaszervizt.

## 6. FEJEZET: HIBAKERESÉSI ÚTMUTATÓ

A készülék hibás működése a rossz beállításból vagy felhasználásból is eredhet, hogy elkerülje a szerelő felesleges kihívását és az ebből származó kiadásokat az alábbiakat ellenőrizze .

### Ha a készülék nem működik Ellenőrizze ;

- Nincs áramszünet?
- Megfelelően van bedugva a tápcsatlakozó a konnektorba?
- Nem égett ki a főbiztosíték, vagy a konnektor biztosítéka?
- A konnektor nem hibásodott meg? Ennek ellenőrzéséhez dugja be a hűtőszekrény csatlakozóját egy biztosan jól működő konnektorba.

### A hőmérséklet nem elég alacsony ;

- Túl sok élelmiszer van a hűtőszekrényben.
- Az ajtó nem jól záródik.
- Tiszta-e a hátoldalon lévő külső hőcserélő

### A készülék nagyon zajos:

A hűtőgáz cirkulációja kisebbfajta zajt okozhat hűtés közben, még akkor is ha a kompresszor nem működik. Ez normális. Ha ez a zaj túlságosan eltér a megszokottól ellenőrizze a következőket;

## 6. FEJEZET: HIBAKERESÉSI ÚTMUTATÓ

- A készülék vízszintbe van-e állítva.
- Nem érintkezik-e valami a készülék oldalával.
- A készülék nem érintkezik-e olyan tárggyal, amivel zajt okozhat.

### Ha víz van a készülék alsó részében ;

A cseppgyűjtőtálca nyílása eldugult.

### Megjegyzések

- A kompresszor védelmi hőbiztosítóka megszakít hirtelen áramszünet vagy a készülék csatlakozójának kihúzása után, mivel a hűtőrendszerben található gáz nem stabilizálódott. Ez teljesen normális, és a hűtő 4 vagy 5 perc múlva újraindul.
- A hűtőszekrény hűtőegysége a hátsó falba van beépítve. Ezért meghatározott időközönként a hűtőszekrény hátsó felületén vízcseppek vagy jég jelenhet meg a kompresszor működése következtében. Ez normális jelenség. Nincs szükség leolvasztásra, kivéve, ha a jég mennyisége jelentős.
- Ha a hűtőszekrényt hosszabb ideig nem használja (pl. nyaralás alatt), húzza ki a csatlakozóját. Tisztítsa ki a hűtőszekrényt a 4. részben leírtak szerint, és hagyja nyitva az ajtaját, hogy ezzel elkerülje a kellemetlen szagok kialakulását és a készülék belseje kiszáradjon.
- Az Ön által megvásárolt készüléket háztartási használatra tervezték és csak otthoni, a kézikönyvben megjelölt célra történő használható. Nem alkalmas kereskedelmi vagy közcélú felhasználásra. Ha a fogyasztó az itt leírtaktól eltérő módon használja a készüléket, akkor a gyártó és a forgalmazó nem felel semmilyen, a jótállási időszakban felmerülő meghibásodásért vagy javításért.
- Ha minden, a fentiekben leírt utasítást betartott és a probléma továbbra is fennáll, kérjük forduljon a hivatalos márkaszervizhez.

## 7. FEJEZET: TIPPEK AZ ENERGIATAKARÉKOS HASZNÁLATHOZ

1. Mindig hagyja lehűlni az ételeket, mielőtt behelyezné őket a készülékbe.
2. Ha a fagyasztott ételt a hűtőtérben olvasztja ki, azzal energiát takaríthat meg.
3. A készülék energiafelhasználása fiókok nélkül, és a fagyasztószekrény teljesen feltöltött állapotában került megállapításra.
4. Energia megtakarításához ne használja a feltöltési korlát és az ajtó közötti teret a feltöltési korlát vonalán túl. A feltöltési korlát vonala az energiafelhasználás megállapítására is szolgál.

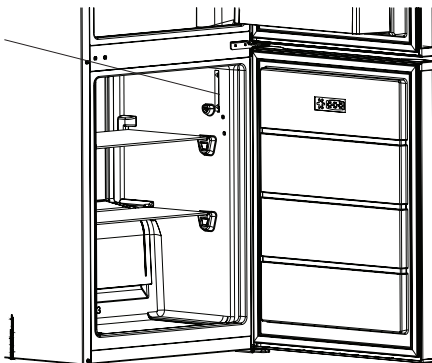

# Spis treści

ROZDZIAŁ -1: OSTRZEŻENIA OGÓLNE .....	42
ROZDZIAŁ -2: TWOJA CHŁODZIARKO-ZAMRAŻARKA.....	45
ROZDZIAŁ -3: WYKORZYSTANIE CHŁODZIARKO-ZAMRAŻARKI.....	46
ROZDZIAŁ -4: WSKAZÓWKI DOTYCZĄCE PRZECHOWYWANIA ARTYKUŁÓW SPOŻYWCZYCH.....	49
ROZDZIAŁ -5: ODWRÓCENIE DRZWI .....	49
ROZDZIAŁ -6: ROZWIĄZYWANIE PROBLEMÓW .....	49
ROZDZIAŁ -7: WSKAZÓWKI DOTYCZĄCE OSZCZĘDZANIA ENERGII.....	50

Twoja chłodziarko-zamrażarka odpowiada aktualnym wymogom bezpieczeństwa. Nieprawidłowa obsługa może spowodować obrażenia ciała i uszkodzenie mienia. Żeby uniknąć ryzyka uszkodzenia, przed przystąpieniem do korzystania z chłodziarko-zamrażarki należy przeczytać dokładnie niniejszą instrukcję. Instrukcja zawiera wskazówki dotyczące bezpieczeństwa, obsługi i konserwacji chłodziarko-zamrażarki. Instrukcję należy zachować na wypadek późniejszych wątpliwości.



**Symbol ISO 7010 W021**

**Ostrzeżenie; Ryzyko pożaru / materiały łatwopalne**

## ROZDZIAŁ -1: OSTRZEŻENIA OGÓLNE

 **OSTRZEŻENIE:** Otworów wentylacyjnych chłodziarko-zamrażarki nie wolno w żaden sposób blokować.

 **OSTRZEŻENIE:** Nie wolno stosować żadnych urządzeń mechanicznych ani innych sposobów, żeby przyspieszyć proces rozmrażania.

 **OSTRZEŻENIE:** Nie wolno używać innych urządzeń elektrycznych wewnątrz chłodziarko-zamrażarki.

 **OSTRZEŻENIE:** Układ chłodzenia należy chronić przed uszkodzeniami.

 **OSTRZEŻENIE:** Ustawiając urządzenie, należy unikać uwięzienia lub uszkodzenia przewodu.

 **OSTRZEŻENIE:** Nie umieszczać rozgałęziaczy ani przenośnych źródeł zasilania z tyłu urządzenia.

 **OSTRZEŻENIE:** Żeby uniknąć obrażeń ciała lub uszkodzenia urządzenia, należy je zainstalować zgodnie ze wskazówkami producenta.

 Niewielka ilość czynnika chłodniczego zastosowana w opisywanej chłodziarko-zamrażarki to przyjazny dla środowiska czynnik R600a (izobutan), który jest łatwopalny i może być wybuchowy, jeśli zapali się w osłoniętym miejscu.

\* Podczas przenoszenia i ustawiania chłodziarki należy chronić układ chłodniczy przed uszkodzeniami.

\* W pobliżu chłodziarko-zamrażarki nie wolno przechowywać żadnych pojemników zawierających materiały łatwopalne, np. aerozoli lub wkładów uzupełniających do gaśnic.

\* Opisywane urządzenie jest przeznaczone do użytku w gospodarstwach domowych i innych podobnych zastosowaniach, takich jak:

- aneksy kuchenne dla personelu w sklepach, biurach i innych miejscach pracy
- gospodarstwa rolne oraz pokoje gościnne w hotelach, motelach i innych miejscach
- pensjonaty
- catering i podobne zastosowania niezwiązane ze sprzedażą detaliczną

## ROZDZIAŁ -1: OSTRZEŻENIA OGÓLNE

- \* Chłodziarko-zamrażarkę należy podłączyć do źródła zasilania 220-240 V, 50 Hz. Nie wolno jej podłączać do innych źródeł zasilania. Przed podłączeniem chłodziarko-zamrażarki należy upewnić się, że informacje podane na tabliczce znamionowej (napięcie i podłączone obciążenie) odpowiadają parametrom źródła zasilania. (W przypadku wątpliwości należy skontaktować się z wykwalifikowanym elektrykiem.)
- \* Urządzenie to może być obsługiwane przez dzieci powyżej 8 roku życia oraz osoby z obniżonymi zdolnościami fizycznymi, zmysłowymi bądź umysłowymi, a także przez osoby bez doświadczenia i wiedzy na temat obsługi, jeśli pozostają pod nadzorem opiekunów bądź zostały szczegółowo poinstruowane o sposobie bezpiecznego używania urządzenia i rozumieją ryzyka związane z niewłaściwym użyciem. Dzieci nie powinny wykorzystywać urządzenia do zabawy. Dzieci nie powinny czyścić chłodziarko-zamrażarki ani wykonywać czynności konserwacyjnych, jeśli pozostają bez nadzoru.
- \* Uszkodzony kabel zasilający lub wtyczka może spowodować pożar lub porażenie prądem elektrycznym. Uszkodzony kabel zasilający lub wtyczka powinny zostać wymienione. Wymianę należy powierzyć wykwalifikowanemu personelowi serwisu.
- \* To urządzenie nie jest przeznaczone do użytku na wysokościach przekraczających 2000 m.n.p.m.

## ROZDZIAŁ -1: OSTRZEŻENIA OGÓLNE

### Usuwanie

- Wszystkie elementy opakowania i wykorzystane materiały są przyjazne dla środowiska i nadają się do przetworzenia. Wszelkie opakowania należy usuwać w przyjazny dla środowiska sposób. Szczegółowe informacje na temat usuwania można uzyskać od władz lokalnych.
- Jeśli urządzenie jest przeznaczone do ześlomowania, należy odciąć przewód zasilający oraz zniszczyć wtyczkę i przewód. Należy zablokować zatrask drzwi, żeby uniemożliwić dzieciom zatrzaśnięcie się wewnątrz urządzenia.
- Podłączenie odciętej wtyczki do 16-ampereowego gniazdka stanowi poważne zagrożenie (możliwość porażenia prądem). Odcięty wtyczkę należy usunąć w bezpieczny sposób.

### Usuwanie zużytego urządzenia

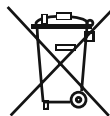

Ten symbol umieszczony na produkcie lub opakowaniu oznacza, że produktu nie wolno usuwać razem ze zwykłymi odpadkami z gospodarstw domowych. Natomiast urządzenie należy dostarczyć do odpowiedniego punktu zbiórki odpadów, w którym sprzęt elektryczny i elektroniczny zostanie poddany recyklingowi. Recykling materiałów pomoże oszczędzić naturalne zasoby. Szczegółowe informacje dotyczące recyklingu opisywanego produktu można uzyskać od władz lokalnych, służby zbiórki odpadów z gospodarstw domowych lub u sprzedawcy urządzenia.

Należy skontaktować się z lokalnymi władzami w celu uzyskania szczegółowych informacji na temat usuwania zużytego urządzenia zgodnie z normami WEEE dotyczącymi ponownego wykorzystania, przetworzenia i odzyskiwania surowców.

### Uwagi:

- Przed przystąpieniem do instalacji i korzystania z urządzenia należy uważnie zapoznać się z niniejszą instrukcją obsługi. Nie ponosimy odpowiedzialności za uszkodzenia powstałe na skutek niewłaściwego wykorzystania urządzenia.
- Należy przestrzegać wszystkich wskazówek znajdujących się na urządzeniu i podanych w instrukcji obsługi oraz zachować niniejszą instrukcję na wypadek późniejszych wątpliwości.
- Opisywane urządzenie jest przeznaczone do użytku domowego oraz powinno być wykorzystywane wyłącznie w gospodarstwach domowych i w określonych celach. Urządzenie nie jest przeznaczone do zastosowań komercyjnych lub wspólnego użytkowania. Takie zastosowania spowodują utratę ważności gwarancji urządzenia, a nasza firma nie ponosi odpowiedzialności za powstałe straty.
- Opisywane urządzenie jest przeznaczone do użytku domowego i nadaje się wyłącznie do chłodzenia i przechowywania artykułów spożywczych. Nie jest przeznaczone do zastosowań komercyjnych lub wspólnego użytkowania, ani do przechowywania innych substancji z wyjątkiem artykułów spożywczych. W przeciwnym wypadku nasza firma nie ponosi odpowiedzialności za powstałe straty.



### Ostrzeżenia dotyczące bezpieczeństwa

- W celu podłączenia chłodziarko-zamrażarki do źródła zasilania nie wolno stosować przedłużacza.
- Uszkodzony przewód zasilający lub wtyczka może spowodować pożar lub porażenie prądem elektrycznym. Uszkodzony przewód zasilający lub wtyczka powinny zostać wymienione przez wykwalifikowany personel.
- Nie używaj adaptera wtyczki.
- Nie wolno nadmiernie wyginać przewodu zasilającego.
- Nie wolno dotykać przewodu zasilającego/wtyczki mokrymi rękami, ponieważ mogłoby to spowodować porażenie prądem.
- Nie wolno umieszczać szklanych butelek i puszek z napojami w komorach zamrażarki. Butelki i puszki mogłyby eksplodować.
- Wytwarzając lód w komorze zamrażarki, nie należy go dotykać, ponieważ lód może spowodować odmrożenia i skaleczenia.
- Nie wolno niczego wyjmować z zamrażarki wilgotnymi lub mokrymi rękami. Mogłoby to spowodować otarcie naskórka lub odmrożenia.
- Nie wolno ponownie zamrażać artykułów spożywczych, które zostały odmrożone.

### Informacje dotyczące instalacji

Przed rozpakowaniem i ustawieniem chłodziarko-zamrażarki należy poświęcić trochę czasu na zaznajomienie się z poniższymi wskazówkami.

- Zamrażarkę należy chronić przed bezpośrednim działaniem światła słonecznego i ustawić z dala od jakichkolwiek źródeł ciepła, np. grzejnika.
- Urządzenie powinno znajdować się w odległości nie mniejszej niż 50 cm od kuchenek, kuchenek gazowych i płyt grzejnych oraz przynajmniej 5 cm od piekarników elektrycznych.
- Nie wolno narażać chłodziarko-zamrażarki na działanie wilgoci lub deszczu.
- Chłodziarko-zamrażarkę należy ustawić przynajmniej 20 mm od innej zamrażarki.
- Wymagany prześwit nad urządzeniem wynosi co najmniej 150 mm. Nie należy umieszczać na nim żadnych przedmiotów.
- Żeby zapewnić bezpieczne działanie urządzenia, należy chłodziarko-zamrażarkę ustawić poziomo w bezpiecznym miejscu. Regulowane nóżki służą do ustawienia chłodziarko-zamrażarki w poziomie. Przed umieszczeniem artykułów spożywczych należy upewnić się, że urządzenie zostało ustawione poziomo.
- Przed skorzystaniem z urządzenia zalecamy przetarcie wszystkich pótek i tac przy pomocy ściereczki namoczonej w ciepłej wodzie z dodatkiem sody oczyszczonej (tyżeczka). Po wyczyszczeniu należy spłukać zamrażarkę ciepłą wodą i osuszyć.
- Do instalacji należy wykorzystywać plastikowe dystanse, które znajdują się z tyłu urządzenia. Należy obrócić o 90 stopni (jak pokazano na schemacie). W ten sposób skraplacz nie będzie dotykał ścianki.
- Chłodziarkę należy ustawić przy ścianie zachowując odległość nie większą niż 75 mm.

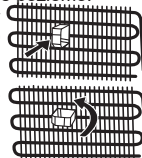

## ROZDZIAŁ -1: OSTRZEŻENIA OGÓLNE

### Przed przystąpieniem do korzystania z chłodziarki



- Przed ustawieniem chłodziarko-zamrażarki należy upewnić się, że nie ma widocznych uszkodzeń. Nie wolno instalować ani korzystać z uszkodzonej chłodziarko-zamrażarki.
- Przy pierwszym użyciu chłodziarko-zamrażarki należy ustawić ją pionowo przynajmniej na 3 godziny przed podłączeniem do zasilania. W ten sposób zostanie zapewniona wydajna praca i ochrona sprężarki przed uszkodzeniem.
- Przy pierwszym użyciu chłodziarko-zamrażarki może być wyczuwalny delikatny zapach. To zupełnie normalne i po rozpoczęciu chłodzenia przez chłodziarkę zanika.

## ROZDZIAŁ -2: TWOJA CHŁODZIARKO-ZAMRAŻARKA

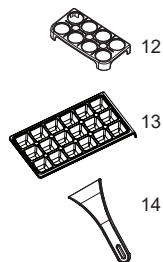
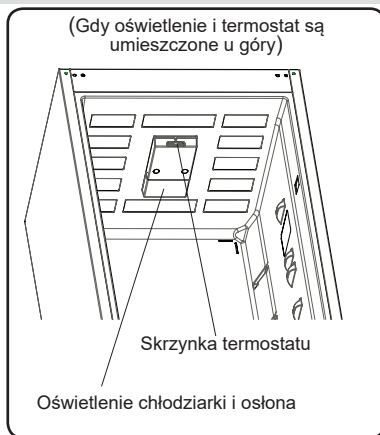
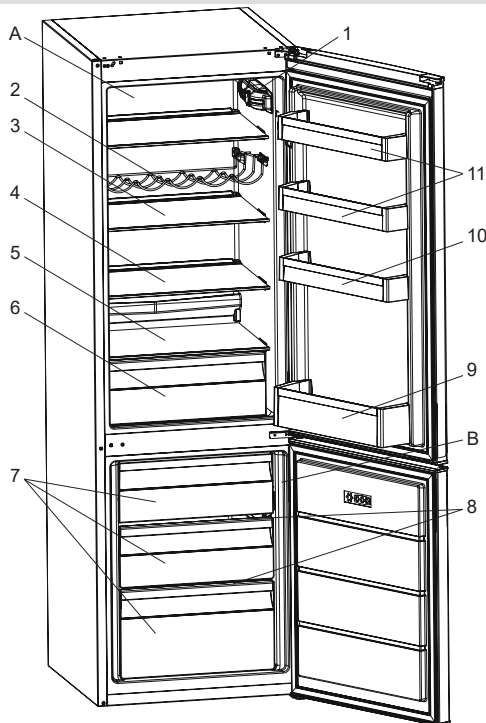

Zamieszczony w celach informacyjnych rysunek przedstawia różne części i elementy wyposażenia. Części mogą różnić się w zależności od modelu urządzenia.

- A) Komora chłodziarki  
B) Komora zamrażarki

- 1) Skrzynka termostatu
- 2) Półka na butelki z winem\*
- 3) Półka lodówki
- 4) Regulowana szklana półka (Adapti-Shelf)\*
- 5) Pokrywa komory świeżości
- 6) Komora świeżości
- 7) Szuflada zamrażarki
- 8) Szklane półki w zamrażalniku
- 9) Półka na butelki
- 10) Regulowana półka na drzwiach chłodziarki (Adapti-Lift)\* / Górna półka na drzwiach chłodziarki
- 11) Górna półka na drzwiach chłodziarki
- 12) Wiszący pojemnik na jajka
- 13) Tacka do lodu
- 14) Plastikowa łopatką \*

\* Dotyczy niektórych modeli

## ROZDZIAŁ -3: WYKORZYSTANIE CHŁODZIARKO-ZAMRAŻARKI

### Informacje dotyczące technologii NanoFrost

Dzięki parownikowi typu wrap around technologia NanoFrost zapewni skuteczniejsze chłodzenie, nie wymaga ręcznego rozmrażania i zapewnia lepsze wykorzystanie przestrzeni przechowywania.

### Ustawienie termostatu

Termostat automatycznie reguluje temperaturę wewnątrz komór chłodziarki i zamrażarki. Żeby zmienić ustawienie temperatury, należy ustawić pokrętkę w położeniu od 1 do 5 (5 oznacza ustawienie najchłodniejsze).

Gdy oświetlenie i termostat są umieszczone u góry

Gdy oświetlenie i termostat są umieszczone z boku

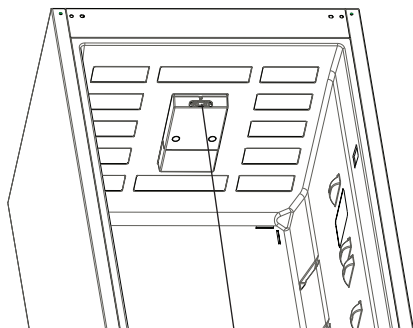

Termostatu

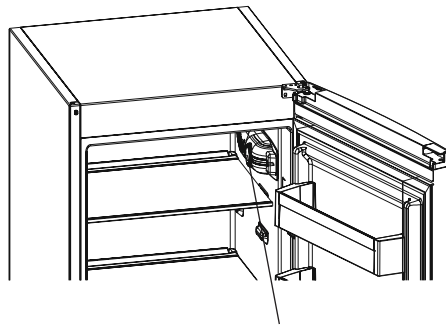

Termostatu

### Naregulowanie Zamrażalnika i chłodziarki

**1 - 2 :** Możesz przynieść 1-3 wskazówkę do najmniejszego albo średniowego stopnia aby uchronić 1-4 żywności krótkie w zamrażalniku.

**3 - 4 :** Możesz przynieść wskazówkę do średniowego stopnia aby uchronić długie w zamrażalniku.

**5 :** Dla marznięcia świeżych żywności. Przyrząd długie pracuje w tym stopniu. Z tego powodu, po otrzymaniu dosyć chłodu trzeba przynieść wskazówkę poprzedniego stopnia.

**Ważne:** temperatura otoczenia, temperatura świeżo umieszczonych w chłodziarce artykułów spożywczych oraz częstotliwość otwierania drzwi mają wpływ na temperaturę w komorze chłodziarki. Jeśli to konieczne, zmień ustawienie temperatury.

### Ostrzeżenia dotyczące ustawień temperatury

- Temperatura otoczenia, temperatura świeżo umieszczonych w chłodziarce artykułów spożywczych oraz częstotliwość otwierania drzwi mają wpływ na temperaturę w komorze chłodziarki. Jeśli to konieczne, zmień ustawienie temperatury.
- Nie jest zalecana eksploatacja chłodziarki w otoczeniu chłodniejszym niż 10°C.
- Ustawienia termostatu należy dokonać biorąc pod uwagę częstość umieszczania świeżych artykułów spożywczych oraz otwierania i zamykania drzwi zamrażarki, ilość przechowywanych artykułów spożywczych w chłodziarce oraz warunki otoczenia, w których pracuje urządzenie.
- Przy pierwszym użyciu chłodziarko-zamrażarki zalecana jest nieprzerwana praca urządzenia przez 24 godziny, żeby zapewnić całkowite schłodzenie. W tym czasie nie należy otwierać drzwi chłodziarki, ani umieszczać wewnątrz artykułów spożywczych.
- Chłodziarko-zamrażarka posiada wbudowaną funkcję 5-minutowego opóźnienia, która zapobiega uszkodzeniu sprężarki. Po włączeniu zasilania chłodziarko-zamrażarka rozpocznie normalną pracę po upływie 5 minut.
- Opisywana chłodziarka przeznaczona jest do pracy w przedziałach temperatur otoczenia określonych w standardach, zgodnie z kategorią klimatu podaną na tabliczce informacyjnej. Nie jest zalecana eksploatacja chłodziarki w środowisku, w którym przedziały temperatury otoczenia nie są określone w terminach wydajności chłodzenia.
- Urządzenie jest przeznaczone do eksploatacji w zakresie temperatury otoczenia od 16°C do 38°C.

Klasa klimatyczna	Temperatura otoczenia °C
T	Między 16 i 43 (°C)
ST	Między 16 i 38 (°C)
N	Między 16 i 32 (°C)
SN	Między 10 i 32 (°C)

### Wskaźnik temperatury

Żeby umożliwić efektywniejsze ustawienie chłodziarki, wyposażyliśmy ją we wskaźnik temperatury znajdujący się w najchłodniejszym miejscu.

Żeby efektywniej przechowywać artykuły spożywcze w chłodziarce, a zwłaszcza w najchłodniejszym miejscu, upewnij się, że na wskaźniku temperatury pojawił się komunikat „OK”. Jeśli komunikat « OK » nie pojawia się, oznacza to nieprawidłowe ustawienie temperatury.

Dostrzeżenie wskaźnika może być trudne. Dlatego należy upewnić się, że prawidłowo świeci. Po każdej zmianie ustawiania temperatury należy odczekać, dopóki nie ustabilizuje się temperatura wewnątrz urządzenia, a następnie jeśli to będzie konieczne, ponownie ustawić temperaturę. Należy stopniowo zmieniać ustawianie temperatury i odczekać przynajmniej 12 godzin przed ponownym sprawdzeniem i ewentualną kolejną zmianą.





## ROZDZIAŁ -3: WYKORZYSTANIE CHŁODZIARKO-ZAMRAŻARKI

**UWAGA:** Przy wielokrotnym (lub długotrwałym) otwieraniu drzwi lub po umieszczeniu świeżych artykułów spożywczych w urządzeniu zniknięcie komunikatu „OK” na wskaźniku ustawienia temperatury jest normalne. Jeśli dochodzi do nadmiernego oszronienia komory chłodziarki (na dolnej ścianie urządzenia), odparowywania (przeciążenie urządzenia, wysoka temperatura w pomieszczeniu, częste otwieranie drzwi), należy ustawić niższą temperaturę, która zapewni okresowe wyłaczanie się sprężarki.

**Artykuły spożywcze należy przechowywać w najchłodniejszym miejscu chłodziarki.**



Artykuły spożywcze będą lepiej przechowywane, jeśli umieścisz je w odpowiednio najbardziej schłodzonym miejscu. Najchłodniejsze miejsce znajduje się powyżej pojemnika na owoce i warzywa.

Poniższy symbol oznacza najchłodniejsze miejsce w komorze chłodziarki.

Żeby zapewnić niską temperaturę w tym miejscu, sprawdź czy półka znajduje się na poziomie tego symbolu, jak pokazano na rysunku.

Górną granicę najchłodniejszego miejsca wyznacza dolna część naklejki (grot strzałki). Górna półka najchłodniejszego miejsca powinna znajdować się na tym samym poziomie co grot strzałki. Najchłodniejsze miejsce znajduje się poniżej tego poziomu.

Ponieważ półki są przesuwalne, sprawdź, czy zawsze znajdują się na tym samym poziomie co granice strefy wyznaczonej na naklejkach, żeby zapewnić odpowiednie temperatury w tym miejscu.

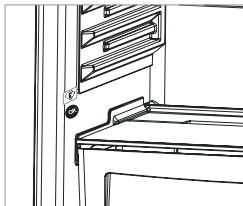

### Wypożyczenie dodatkowe

#### Tacka do lodu

- Napelnij tackę wodą i umieść w komorze zamrażarki.
- Gdy woda całkowicie zamarnieje, wykręć tackę tak, jak pokazano na rysunku, aby wydobyć kostkę lodu.

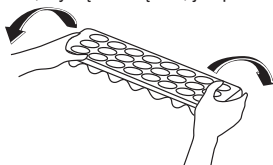
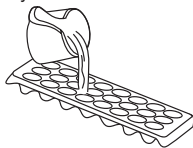

#### Półka na drzwi typu Adapti-Lift (Dotyczy niektórych modeli)

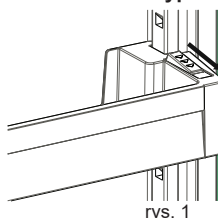

rys. 1

Aż sześć różnych położeń półki typu Adapti-Lift umożliwiają zmianę przestrzeni do przechowywania według potrzeb.

**Abym zmięnić położenie półki typu Adapti-Lift,** przytrzymaj jej spód, a następnie pociągnij przyciski z boku zgodnie z kierunkiem strzałki (rys. 1).

Umieść półkę na żądanej wysokości, przesuując ją w górę lub w dół.

Po wybraniu odpowiedniej wysokości puść przyciski z boku półki (rys. 2). Przed puszczeniem półki upewnij się, że jest zamocowana, poruszając nią w górę i w dół.

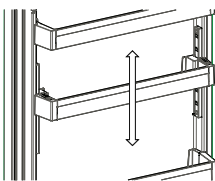

rys. 2

**Uwaga:** Przed zmianą położenia obciążonej półki podeprzyj ją od spodu. W przeciwnym razie pod wpływem dodatkowego obciążenia może spaść z szyn. Może to spowodować uszkodzenie szyn lub półki.

#### Adapti-Shelf (Mechanizm dopasowania półek) (Dotyczy niektórych modeli)

Mechanizm dopasowania półek umożliwia uzyskanie większej przestrzeni przechowywania produktów za pomocą prostej zmiany.

- Żeby złożyć szklaną półkę, popchnij ją. (Rys. 1)
- W ten sposób można wygodnie rozmieścić produkty spożywcze wykorzystując dodatkową przestrzeń. (Rys. 2)
- Żeby przywrócić oryginalne położenie szklanej półki, pociągnij ją do siebie. (Rys. 1)

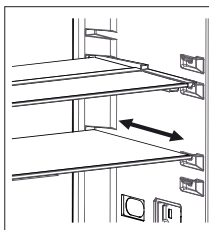

Rys. 1



Rys. 2

Wygląd i opis wyposażenia dodatkowego zależy od modelu chłodziarki.

#### Czyszczenie

- **Przed przystąpieniem do czyszczenia chłodziarko-zamrażarki należy wyłączyć zasilanie i odłączyć wtyczkę przewodu zasilającego od gniazdka.**
- Nie wolno myć chłodziarko-zamrażarki, polewając ją wodą.
- Do czyszczenia wnętrza i zewnętrznych elementów chłodziarko-zamrażarki należy używać ściereczki lub gąbki namoczonej w ciepłej wodzie z mydłem.

## ROZDZIAŁ -3: WYKORZYSTANIE CHŁODZIARKO-ZAMRAŹARKI

- Ostrożnie wyjmij półki i szuflady, unosząc je do góry lub wysuwając na zewnątrz, a następnie oczyść wodą z mydłem. Nie wolno ich myć w pralce lub zmywarce do naczyń.
- Do czyszczenia chłodziarko-zamrażarki nie wolno stosować rozpuszczalników, żrących środków czyszczących, środków do mycia szkła ani środków czyszczących ogólnego stosowania. Mogłyby to spowodować uszkodzenie plastikowych powierzchni i innych elementów przez zawarte w tych środkach substancje chemiczne.
- Skraplacz, znajdujący się z tyłu chłodziarko-zamrażarki, należy oczyścić przynajmniej raz w roku przy pomocy miękkiej szczoteczki lub odkurzacza.

**Przystępując do czyszczenia upewnij się, że chłodziarka jest odłączona od zasilania.**

### Odszranianie

#### Komora chłodziarki

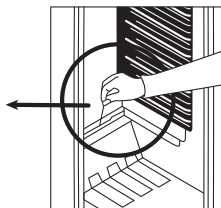
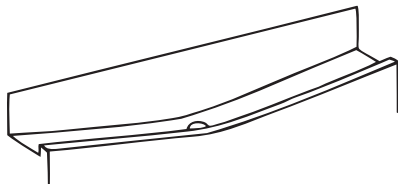

- Rozmrażanie prowadzone jest automatycznie w komorze chłodziarki podczas jej działania; woda pochodząca z rozmrażania jest zbierana na tacy parownika i jest automatycznie odparowywana.
- Taca parownika i otwór spustowy do odprowadzania wody pochodzącej z rozmrażania powinny być regularnie czyszczone przepychaczem otworu spustowego aby zapobiec zbieraniu się wody w dolnej części chłodziarki i zakłóceniach w jej obiegu.
- Można także wlać 1/2 szklanki wody do otworu spustowego aby oczyścić go od utoru.

#### Komora zamrażarki

- Śnieg, który ogarnia półki rozdziału chłodziarki ma być przesuwany regularnie.
- Nie używajcie ostrych metalicznych przedmiotów dla czyszczenia chłodziarki. Te przedmioty mogą szkodzić chłodziarki i spowodować szkody nie można naprawiać.
- Proces odmrożenia ma być zrobione jeżeli śnieg który ogarnia półki jest nad 5 mm.
- Przed rozpoczęciem procesu odmrożenia, kładz zamrożone żywności do chłodnego miejsca zawierając one w gazetach, żeby utrzymywały ich temperatury niezmiennie przez długi czas.
- Po to, żeby przyspieszać proces topnienia śniegu, kładzcie jeden albo bardziej kontajnery zapełniony gorącą wodą do rozdziału chłodziarki.
- Wytrzyjcie wewnątrz tego rozdziału z gąbką albo czystą częścią tkaniny.
- Kładzcie żywność w chłodziarki po skończeniu procesu odmrożenia i nie zapomnijcie skończyć te żywności w krótkim okresie czasu.

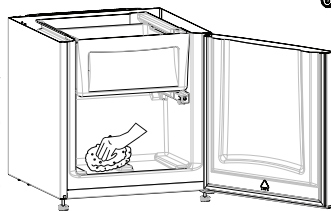

### Wymiana żarówki świetlnej

Wymieniając oświetlenie w komorze chłodziarki;

1. Wyciągajcie korek chłodziarki od wkłębłości.
2. Wyjmijcie "Pokrywkę Światła" (A) przez naciskanie haków w obydwu strony.
3. Zastępujcie istnienie żarówki (B) z nową. (Nie więcej niż 15 W)
4. Umieście "Pokrywkę Światła" do swojego miejsca i wtykajcie chłodziarki.

Gdy oświetlenie są umieszczone u góry

Gdy oświetlenie są umieszczone z boku

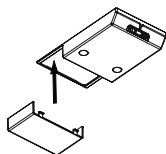
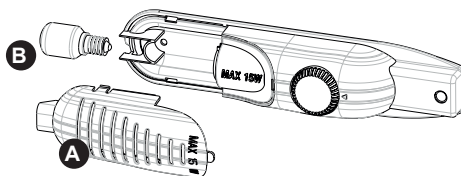
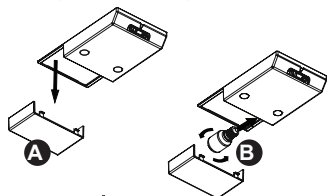

### Wymiana oświetlenia LED

Jeśli chłodziarko-zamrażarka została wyposażona w oświetlenie LED, skontaktuj się z Sharp Helpdesk, ponieważ wymianę należy powierzyć pracownikom autoryzowanego serwisu.

## ROZDZIAŁ -4: WSKAZÓWKI DOTYCZĄCE PRZECHOWYWANIA ARTYKUŁÓW SPOŻYWCZYCH

### Komora chłodziarki

- Żeby zmniejszyć tworzenie się szronu, należy zawsze w komorze chłodziarki umieszczać płyny w szczelnie zamkniętych pojemnikach.
- Należy ochłodzić gorące i ciepłe potrawy przed umieszczeniem w lodówce. W ten sposób można zmniejszyć zużycie energii.
- Żeby zapobiec tworzeniu się szronu, przechowywane produkty nie powinny dotykać tylnej ścianki urządzenia.
- Najchłodniejsze miejsce znajduje się na spodzie chłodziarki. Zalecane jest wykorzystanie tego miejsca do przechowywania artykułów spożywczych, które mogą się szybko zepsuć, np. ryby, gotowe posiłki, produkty upieczone lub produkty mleczne. Najcieplejszym miejscem jest góra półka na drzwiach. Zalecane jest wykorzystanie jej do przechowywania masła lub sera.

### Komora zamrażarki

- Korzystanie z zamrażarki polega na przechowywaniu głęboko zamrożonej lub zamrożonej żywności przez długi czas oraz robieniu lodu.
- Aby zamrozić świeżą żywność, upewnij się, że maksymalnie duża powierzchnia zamrażanych produktów styka się z powierzchnią chłodzącą.
- Nie umieszczaj świeżej żywności tuż obok żywności już zamrożonej, ponieważ mogłaby ona spowodować taniecie zamrożonych produktów
- Zamrażając świeżą żywność (np. mięso, ryby lub mięso mielone), podziel je na porcje, które będziesz kolejno zużywać.
- Po rozmrożeniu porcji, umieść ją ponownie w zamrażalniku i pamiętaj by spożyć ją w możliwie krótkim czasie.
- Nigdy nie umieszczaj cieplej żywności w zamrażalniku. Może ona spowodować psucie się zamrożonych produktów.
- Przechowując zamrożoną żywność stosuj się do instrukcji umieszczonych na opakowaniach zamrożonej żywności. Jeżeli nie podano żadnych informacji, produkty żywnościowe nie powinny być przechowywane dłużej niż przez 3 miesiące od daty zakupu produktu.
- Kupując zamrożone produkty żywnościowe, upewnij się, że były zamrażane we właściwej temperaturze, a opakowanie nie zostało naruszone.
- Zamrożone produkty powinny być przenoszone w odpowiednich pojemnikach tak, aby zachować jakość żywności, i powinny być jak najszybciej ponownie umieszczone na powierzchniach chłodzących w urządzeniu.
- Jeżeli opakowanie zamrożonej żywności wykazuje ślady zawilgocenia lub nienormalnego rozdęcia, przypuszczalnie żywność była wcześniej przechowywana w nieodpowiedniej temperaturze i uległa zepsuciu.
- Okres trwałości zamrożonych produktów żywnościowych zależy od temperatury panującej w pomieszczeniu, ustawienia termostatu, częstości otwierania, rodzaju żywności oraz czasu wymagania na transport produktu ze sklepu do Twojego domu. Zawsze stosuj się do instrukcji wydrukowanej na opakowaniu i nigdy nie przekraczaj wskazanego tam maksymalnego terminu przechowywania produktów.

**Uwaga:** Jeśli zdecydujesz się otworzyć samodzielnie drzwi zamrażarki natychmiast po ich zamknięciu, otwarcie drzwi może być trudne. Jest to sytuacja normalna. Gdy ciśnienie się wyrówna, otwarcie drzwi będzie łatwe.

#### Ważna uwaga:

- Po rozmrożeniu mrożonki należy przyrządzać podobnie jak świeże artykuły spożywcze. Jeśli po rozmrożeniu nie zostaną przyrządzone, NIDGY nie wolno zamrażać ich ponownie.
- Smak niektórych przypraw (anyżu, bazylii, rzeżuchy, octu winnego, mieszanek przypraw, imbiru, czosnku, cebuli, gorczycy, tymianku, majeranku, czarnego pieprzu itp.) zawartych w przygotowanych potrawach zmienia się i staje bardziej wyraźny, jeśli potrawy były przechowywane przez dłuższy czas. Jeśli zamierzasz zamrozić potrawę, należy dodać tylko niewielką ilość przypraw lub dodać zawiąlane przyprawy po rozmrożeniu potrawy.
- Czas przechowywania artykułów spożywczych zależy od używanego tłuszczu. Odpowiednie tłuszcze to margaryna, tłuszcz wołowy, oliwa z oliwek i masło, a nieodpowiednie to olej arachidowy i tłuszcz wieprzowy.
- Artykuły spożywcze w stanie płynnym należy zamrażać w plastikowych pojemnikach, a pozostałe artykuły spożywcze plastikowych foliach lub woreczkach.

## ROZDZIAŁ -5: ODWRÓCENIE DRZWI

### Przestawienie drzwi

- Możliwość odwrócenia drzwi zależy od posiadanego modelu chłodziarko-zamrażarki.
- Nie jest to możliwe, jeśli uchwyty znajdują się z przodu urządzenia.
- Jeśli Twój model nie posiada uchwytów, możliwe jest odwrócenie drzwi, ale to zadanie należy powierzyć pracownikom autoryzowanego serwisu. Skontaktuj się z serwisem firmy Sharp.

## ROZDZIAŁ -6: ROZWIĄZYWANIE PROBLEMÓW

Jeśli Twoja chłodziarko-zamrażarka nie działa prawidłowo, można znaleźć proste rozwiązanie problemu.

### Chłodziarko-zamrażarka nie działa.

#### Upewnij się, że :

- Czy nie wystąpiła przerwa w zasilaniu?

## ROZDZIAŁ -6: ROZWIĄZYWANIE PROBLEMÓW

- Czy wtyczka kabla zasilającego jest prawidłowo podłączona do gniazdka?
- Czy bezpiecznik gniazdka, do którego została podłączona wtyczka kabla zasilającego, lub główny bezpiecznik sieciowy nie jest przepalony?
- Czy gniazdko jest sprawne? Żeby to sprawdzić, podłącz zamrażarkę do innego sprawnego gniazdka.

**Różne komory chłodziarko-zamrażarki nie są wystarczająco chłodne.**

**Upewnij się, że:**

- Urządzenie nie jest przeładowane ,
- Drzwi są dokładnie zamknięte ,
- Na skraplaczu nie osiadł kurz ,
- Zachowany jest odpowiedni odstęp od tylnej i bocznych ścianek.

**Chłodziarko-zamrażarka głośno pracuje.**

Gaz chłodzący, który krąży w obiegu chłodzącym, może wydawać delikatny, bulgoczący dźwięk, nawet jeśli sprężarka nie jest uruchomiona. Nie martw się tym. Taka sytuacja nie odbiega od normy. Jeśli lodówka wydaje inne dźwięki, upewnij się, że :

**Lodówka nie jest przeładowana ,**

Nic nie dotyka tylnej ściany.

**Jeśli w dolnej części chłodziarki zbiera się woda,**

**upewnij się, że :**

odpływ wody z nie jest zatkany (użyj korka spustowego, aby przeczyszczyć odpływ).

**Zalecenia**

- W przypadku przerwy w zasilaniu należy odłączyć urządzenie od zasilania. W ten sposób zostanie zapewniona ochrona sprężarki przed uszkodzeniem. Po przywróceniu zasilania należy podłączyć urządzenia do zasilania po upływie 4 – 5 minut. W ten sposób zostanie zapewniona ochrona elementów chłodziarki przed uszkodzeniem.
- Urządzenie chłodzące jest ukryte w tylnej ściance chłodziarki. Na tylnej powierzchni chłodziarki może gromadzić się woda lub tworzyć lód na skutek pracy sprężarki z określonymi przerwami czasowymi. To normalna sytuacja. Nie zachodzi konieczność przeprowadzania operacji odszraniania, dopóki nie zgromadzi się nadmierna ilość lodu.
- Jeśli nie korzystasz z chłodziarki przez dłuższy czas (np. latem podczas urlopu), odłącz ją od zasilania. Chłodziarkę należy oczyścić zgodnie ze wskazówkami podanymi w części 4 niniejszej instrukcji i pozostawić otwarte drzwi, żeby zapobiec nagromadzeniu się wilgoci i nieprzyjemnych zapachów.
- Zakupione urządzenie jest przeznaczone do użytku w gospodarstwie domowym oraz może być eksploatowane wyłącznie w warunkach domowych i w określonych celach. Urządzenie nie jest przeznaczone do zastosowań komercyjnych lub wspólnego użytkowania. Jeśli klient wykorzysta urządzenie niezgodnie z jego przeznaczeniem, stanowczo podkreślamy, że producent ani sprzedawca urządzenia nie ponoszą odpowiedzialności za wszelkie naprawy i usterki powstałe w okresie gwarancyjnym.
- Jeśli po zastosowaniu się do wszystkich powyżej podanych wskazówek problemu nie udało się rozwiązać, należy skontaktować się z autoryzowanym serwisem.

## ROZDZIAŁ -7: WSKAZÓWKI DOTYCZĄCE OSZCZĘDZANIA ENERGII

1. Należy zawsze ochłodzić artykuły spożywcze przed umieszczeniem w urządzeniu.
2. Rozmrażaj artykuły spożywcze w komorze chłodziarki, żeby zaoszczędzić energię.
3. Deklarowane zużycie energii urządzenia bez szuflad i z całkowicie zapełnioną komorą zamrażalnika.
4. W celu oszczędzania energii nie używać przestrzeni między granicą załadunku a drzwiami, wzdłuż linii granicy załadunku. Linia granicy załadunku jest również używana w deklaracji zużycia energii.

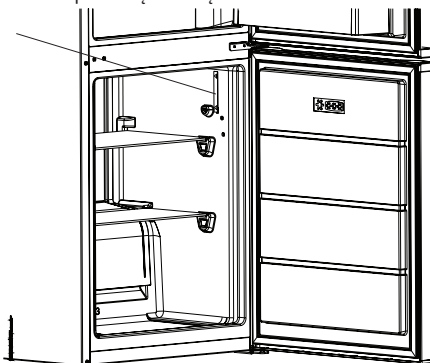

# Obsah

KAPITOLA -1: VŠEOBECNÉ VÝSTRAHY .....	52
KAPITOLA -2: VAŠA CHLADNIČKA S MRAZNIČKOU .....	55
KAPITOLA -3: POUŽÍVANIE CHLADNIČKY S MRAZNIČKOU .....	56
KAPITOLA -4: SPRIEVODCA USKLADNENÍM POTRAVÍN .....	59
KAPITOLA -5: UMIESTNENIE ZÁVESU DVERÍ NA DRUHÚ STRANU.....	59
KAPITOLA -6: RIEŠENIE PROBLÉMOV .....	59
KAPITOLA -7: TIPY NA ŠETRENIE ENERGIE .....	60

Vaša chladnička s mrazničkou spĺňa aktuálne bezpečnostné požiadavky. Nevhodné používanie môže viesť k poraneniu osôb a poškodeniu majetku. Ak chcete zabrániť poškodeniu, pred prvým použitím chladničky s mrazničkou si pozorne prečítajte tento návod. Obsahuje dôležité bezpečnostné informácie týkajúce sa inštalácie, bezpečnosti, používania a údržby vašej chladničky s mrazničkou. Tento návod si ponechajte pre budúce použitie.





**Symbol ISO 7010 W021**

**Varovanie; Riziko požiaru/horľavých materiálov**

## KAPITOLA -1: VŠEOBECNÉ VÝSTRAHY

 **VÝSTRAHA:** Nedávajte pred vetracie otvory chladničky s mrazničkou žiadne predmety.

 **VÝSTRAHA:** Na zrýchlenie procesu rozmrazenia nepoužívajte mechanické zariadenia ani iné pomôcky.

 **VÝSTRAHA:** Vo vnútri chladničky s mrazničkou nepoužívajte iné elektrické zariadenia

 **VÝSTRAHA:** Nepoškodujte obvod s chladiacou kvapalinou.

 **VÝSTRAHA:** Pri umiestňovaní spotrebiča sa uistite, že napájací kábel nie je zachytený alebo poškodený.

 **VÝSTRAHA:** K zadnej strane spotrebiča neumiestňujte prenosné rozvodky alebo prenosné zdroje napätia.

 **VÝSTRAHA:** Aby ste zabránili poraneniu osôb alebo poškodeniu majetku, nainštalujte toto zariadenie podľa pokynov výrobcu.

 Malé množstvo chladiacej kvapaliny použitej v tejto chladničke s mrazničkou je ekologická chladiaca kvapalina R600a (izobután). Je horľavá a výbušná, ak sa vznieti v uzavretom priestore.

\* Počas prenášania a umiestňovania chladničky nepoškodujte obvod s chladiacim plynom.

\* V blízkosti chladničky s mrazničkou neskladujte žiadne nádoby s horľavými materiálmi, ako sú spreje alebo náplne hasiacich prístrojov.

\* Toto zariadenie je určené na použitie v domácnosti a na podobných miestach, napríklad:

- kuchyňa pre personál v obchodoch, kanceláriách a iných pracovných prostrediach;
- farmách a klientmi v hoteloch, motelloch a iných obytných zariadeniach;
- zariadeniach typu nocovania s raňajkami;
- stravovacích a podobných neobchodných aplikáciách.

\* Pre vašu chladničku s mrazničkou je potrebná elektrická zásuvka s napätím 220 – 240 V a kmitočtom 50 Hz. Nepoužívajte inú zásuvku. Pred pripojením chladničky s mrazničkou skontrolujte, či sa údaje na štítku s údajmi (napätie a príkon)

## KAPITOLA -1: VŠEOBECNÉ VÝSTRAHY

zhodujú s elektrickou zásuvkou. Ak máte pochybnosti, obráťte sa na kvalifikovaného elektrikára.

- \* Toto zariadenie smú používať deti od 8 rokov a osoby so zníženými fyzickými, zmyslovými alebo mentálnymi schopnosťami, alebo nedostatkom skúseností a znalostí, pokiaľ na nich dohliada osoba zodpovedná za ich bezpečnosť, alebo ak im táto osoba dala pokyny ohľadom používania a chápu riziká. Deti sa nesmú so zariadením hrať. Deti by nemali vykonávať čistenie a údržbu, pokiaľ na nich niekto nedohliada.
- \* Poškodený napájací kábel/zástrčka môžu spôsobiť požiar alebo úraz elektrickým prúdom. Keď sú poškodené, musia sa vymeniť. To môže urobiť iba kvalifikovaný personál.
- \* Tento spotrebič nie je určený na použitie v nadmorských výškach nad 2000 m.

# KAPITOLA -1: VŠEOBECNÉ VÝSTRAHY

## Likvidácia

- Všetky balenia a materiály sú šetrné k životnému prostrediu a dajú sa recyklovať. Všetky baliace materiály zlikvidujte spôsobom šetrným k životnému prostrediu. Ďalšie informácie získate od obecného zastupiteľstva.
- Keď chcete zariadenie vyhodiť, prerežte napájací kábel a zničte zástrčku a kábel. Deaktivujte poistku dverí, aby vo vnútri neuviazli deti.
- Prerezaná zástrčka vložená do zásuvky s prúdom 16 A predstavuje vážne bezpečnostné riziko (úraz elektrickým prúdom). Zaisťte, aby bola prerezaná zástrčka bezpečne zlikvidovaná.

## Likvidácia vášho starého zariadenia



Tento symbol nachádzajúci sa na výrobku alebo balení označuje, že výrobok nesmie byť braný ako domový odpad. Namiesto toho by ste ho mali doniesť na vhodné zberné miesto recyklujúce elektrické a elektronické zariadenia. Recykláciou materiálov pomáhate zachovať prírodné zdroje. Podrobnejšie informácie o recyklácii tohto výrobku vám poskytne miestny orgán, služba likvidácie domového odpadu alebo obchod, v ktorom ste zakúpili výrobok.

Opýtajte sa orgánu miestnej správy na likvidáciu elektrického a elektronického odpadu na jeho opätovné použitie, recykláciu a obnovu.

## Poznámky:

- Pred inštaláciou a použitím zariadenia si pozorne prečítajte návod na používanie. Nenesieme zodpovednosť za škodu spôsobenú nesprávnym používaním.
- Dodržiavajte všetky pokyny na zariadení a v návode na používanie. Uschovajte si tento návod na bezpečné miesto, aby ste v budúcnosti mohli vyriešiť prípadné problémy.
- Toto zariadenie je určené na použitie v domácnosti a môže byť použité iba v domácnostiach a na špecifikované účely. Nie je vhodné na komerčné alebo bežné používanie. Takéto použitie spôsobí zneplatnenie záruky na zariadenie a naša spoločnosť nenesie zodpovednosť za straty, ku ktorým by došlo.
- Toto zariadenie je určené na použitie v domácnostiach a je vhodné iba na chladenie/skladovanie potravín. Nie je vhodné na komerčné ani bežné použitie a/alebo na skladovanie iných látok ako potravín. Naša spoločnosť nenesie zodpovednosť za straty, ktoré spôsobí nedodržanie vyššie uvedených podmienok.



## Bezpečnostné upozornenia

- Nepripájajte chladničku s mrazničkou do elektrickej siete pomocou predlžovacieho kábla.
- Poškodený napájací kábel/zástrčka môžu spôsobiť požiar alebo úraz elektrickým prúdom. Keď sú poškodené, musia sa vymeniť. To môže urobiť iba kvalifikovaný personál.
- Nepoužívajte zástrčkový adaptér.
- Nikdy nadmerne neohýbajte napájací kábel.
- Nikdy sa nedotýkajte napájacieho kábla/zástrčky mokrymi rukami, pretože by mohlo dôjsť k úrazu elektrickým prúdom.
- Nedávajte sklenené fľaše ani plechovky s nápojmi do mraziaceho oddelenia. Fľaše alebo plechovky môžu explodovať.
- Pri vyberaní ľadu vyrobeného v mraziacom oddelení sa ho nedotýkajte, ľad môže spôsobiť omrzliny a/alebo porezanie.
- Nevýberajte veci z mrazničky vlhkými ani mokrymi rukami. Mohli by ste si tak odrieť kožu alebo spôsobiť omrzliny.
- Po rozmrazení potraviny znovu nezmrazujte.

## Informácie o inštalácii

*Pred vybalením a presúvaním chladničky s mrazničkou venujte nejaký čas tomu, aby ste sa oboznámili s nasledujúcimi bodmi.*

- Umiestnite mimo dosahu priameho slnečného žiarenia a v dostatočnej vzdialenosti od zdroja tepla ako je radiátor.
- Vaše zariadenie by malo byť aspoň 50 cm od kachiel, plynových pecí a výmenníkov tepla, a mali by byť aspoň 5 cm od elektrických pecí.
- Nevystavujte chladničku s mrazničkou vlhkosti ani dažďu.
- Vaša chladnička s mrazničkou by mala byť aspoň 20 mm od inej mrazničky.
- Nad vrchnou časťou spotrebiča je nutné ponechať aspoň 150mm široký odstup. Na vršok spotrebiča nič neodkladajte.
- Pre bezpečnú prevádzku je dôležité, aby vaša chladnička s mrazničkou bola bezpečná a vyvážená. Nastaviteľné nohy sa používajú na vyrovnanie chladničky s mrazničkou. Pred umiestnením akýchkoľvek potravín dovnútra sa uistite, že je zariadenie vyrovnané.
- Pred použitím zariadenia odporúčame utrieť všetky regály a priečky s handričkou namočenou v teplej vode s lyžičkou sódy bikarbóny. Po vyčistení opláchnite teplou vodou a osušte.
- Nainštalujte s plastovými distančnými dosôdkami, ktoré sa nachádzajú v zadnej časti zariadenia. Otočte o 90 stupňov (ako je znázornené na obrázku). Tým zabezpečíte, že sa chladnička nebude dotýkať steny.
- Chladnička by mala byť umiestnená pri stene s voľnou vzdialenosťou nepresahujúcou 75 mm.

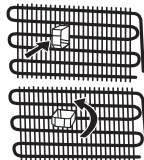

## Pred použitím chladničky



- Pred nastavením chladničky s mrazničkou skontrolujte, či nie je viditeľne poškodená. Ak je chladnička s mrazničkou poškodená, neinštalujte ju ani ju nepoužívajte
- Pri prvom použití chladničky s mrazničkou ju pred pripojením do siete nechajte vo vzpriamenej polohe po dobu aspoň 3 hodiny. Tak sa umožní efektívna prevádzka a zabráni sa poškodeniu kompresora.
- Pri prvom použití chladničky s mrazničkou si môžete všimnúť miernu arómu. To je úplne normálne a vymizne to ako sa chladnička začne ochladzovať.



## KAPITOLA -2: VAŠA CHLADNIČKA S MRAZNIČKOU

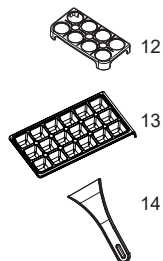
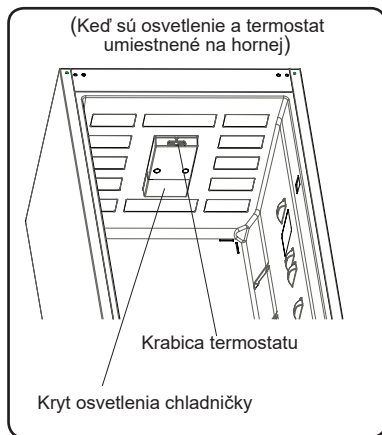
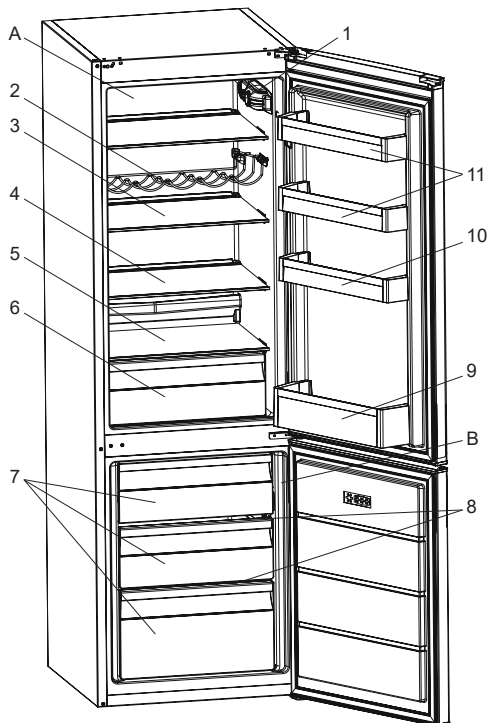

Tento obrázok bol nakreslený ako informačný na zobrazenie rôznych častí a príslušenstva zariadenia. Diely sa môžu v závislosti od modelu zariadenia líšiť.

A) Chladiaca časť

B) Mraziaca časť

- 1) Krabica termostatu (Keď sú osvetlenie a termostat umiestnené bočnej strane)
- 2) Rošt na víno \*
- 3) Polica chladničky
- 4) prispôsobiteľnej sklenenej poličky (Adapti-Shelf)\*
- 5) Kryt ovocia a zeleniny
- 6) Nádoba pre ovocie a zeleniny
- 7) Kôš mrazičky
- 8) Sklenená polička mrazičky
- 9) Polica pre fľaše
- 10) Nastaviteľné poličky vo dverách (Adapti-Lift)\* / Horné poličky vo dverách
- 11) Horné poličky vo dverách
- 12) Držiak pre vajčička
- 13) Zásobník na ľad
- 14) Plastová škrabka \*

\* V niektorých modeloch

## KAPITOLA -3: POUŽÍVANIE CHLADNIČKY S MRAZNIČKOU

### Informácie o technológii NanoFrost

Vďaka obalu okolo výparníka technológia NanoFrost umožňuje efektívnejšie chladenie, menšiu potrebu ručného rozmrazovania a väčšiu flexibilitu skladovacieho priestoru.

### Nastavenie termostatu

Termostat mrazničky a chladničky automaticky reguluje vnútornú teplotu v priestore. Otáčaním gombíka z polohy 1 do 5 možno nastaviť nižšiu teplotu.

Keď sú osvetlenie a termostat umiestnené na hornej strane

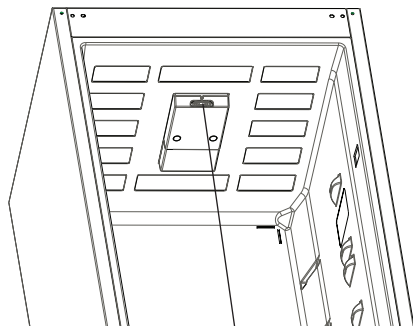

Termostatu

Keď sú osvetlenie a termostat umiestnené bočnej strane

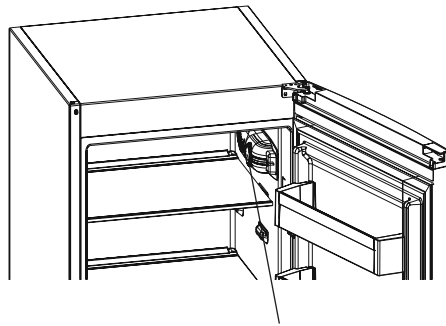

Termostatu

### Nastavenie termostatu mrazničky

1 - 2 : Pre krátkodobé uchovávanie potravín v mrazničke nastavte gombík na minimálnu a strednú hodnotu.

3 - 4 : Pre dlhodobé uchovávanie potravín v mrazničke nastavte gombík na strednú hodnotu.

5 : Pre mrazenie čerstvých potravín. Spotrebič bude pracovať ďalej. Po dosiahnutí chladného stavu je potrebné nastaviť gombík na predchádzajúcu pozíciu.

Uvedomte si, že, okolitá teplota, teplota čerstvo uložených potravín a to, ako často sú dvere otvorené, ovplyvňujú teplotu v chladiacom priestore. Ak je to potrebné, zmeňte nastavenie teploty.

### Výstrahy o nastaveniach teplôt

- Neodporúčame prevádzkovať chladničku v prostrediach chladnejších ako 10 °C.
- Nastavenia teplôt by ste mali nastaviť na základe frekvencie otvárania dverí, množstva potravín v chladničke a okolitej teploty chladničky.
- Po pripojení by vaša chladnička mala v závislosti od okolitej teploty bez prerušenia pracovať až 24 hodín, kým sa úplne nevychladí. Počas tejto doby neotvárajte dvere chladničky a nedávajte do nej žiadne potraviny.
- Ak je spotrebič vypnutý alebo odpojený, nechajte ho takto aspoň 5 min, než ho znovu zapnete alebo zapojíte, aby nedošlo k poškodeniu kompresora.
- Chladnička je navrhnutá tak, aby fungovala v intervaloch okolitej teploty uvedených v štandardoch a podľa klimatickej triedy uvedenej na informačnom štítku. Kvôli efektívnosti chladenia neodporúčame prevádzkovať chladničku mimo uvedené teplotné limity.
- Toto zariadenie je určené na použitie pri okolitej teplote v rámci rozsahu 16 °C – 38 °C.

Klimatická trieda	Okolitá teplota °C
T	Medzi 16 a 43 (°C)
ST	Medzi 16 a 38 (°C)
N	Medzi 16 a 32 (°C)
SN	Medzi 10 a 32 (°C)

### Indikátor teploty

Aby ste mohli lepšie nastaviť chladničku, vybavili sme ju teplotným indikátorom, ktorý sa nachádza v najchladnejšej oblasti.

Aby ste lepšie skladovali potraviny v chladničke, najmä v najchladnejšej oblasti, uistite sa, že na indikátore teploty svieti nápis „OK“. Ak sa nápis „OK“ nezobrazuje, znamená to, že teplota nebola nastavená správne. Môže byť ťažké vidieť indikátor, uistite sa, že svieti správne. Pri každej zmene nastavenia teploty počkajte, kým sa teplota v zariadení stabilizuje. Ak je to potrebné, pokračujte novým nastavením teploty. Zmeňte polohu nastavenia teploty a pred novou kontrolou a potenciálnou zmenou počkajte aspoň 12 hodín.

**POZNÁMKA:** Pri častom alebo predĺženom otváraní dverí alebo po umiestnení čerstvých potravín do zariadenia je normálne, že sa na indikátore nastavenia teploty nezobrazuje nápis „OK“. Ak sa nadmerne nahromadia ľadové kryštály (na dolnej stene zariadenia) na oddiele chladničky, výparníku (kvôli preťaženiu zariadenia, vysokej teplote v miestnosti, častému otváraní dverí), dajte nastavenie teploty zariadenia na nižšiu polohu, kým sa kompresor opäť nezačne vypínať.



## KAPITOLA -3: POUŽÍVANIE CHLADNIČKY S MRAZNIČKOU

### Skladujte potraviny v najchladnejšej oblasti chladničky.



Vaše potraviny budú lepšie uskladnené, keď ich dáte do najvhodnejšej chladiacej oblasti. Najchladnejšia oblasť je tesne nad kontajnerom.

Nasledujúci symbol označuje najchladnejšiu oblasť chladničky.

Ak chcete mať istotu, že je v tejto oblasti nízka teplota, uistite sa, že sa polička nachádza na úrovni tohto symbolu, ako je vidieť na obrázku.

Horná hranica najchladnejšej oblasti je označená dolnou stranou nálepky (hrot šípky). Najchladnejšia oblasť hornej poličky musí byť na rovnakej úrovni ako je hlava šípky. Najchladnejšia oblasť je pod touto úrovňou.

Keďže sú tieto poličky odoberateľné, uistite sa, že sú vždy na rovnakej úrovni s limitmi zón popísanými na nálepkách, aby sa zaručili teploty v tejto oblasti.

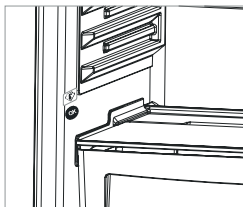

### Príslušenstvo

#### Zásobník na ľad

- Naplňte zásobník na ľad s vodou a dajte ich do mrazničky.
- Po úplnom zamrznutí vody, môžete otočiť zásobník, ako je to uvedené nižšie a vysypať kocky ľadu.

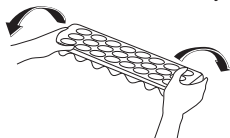
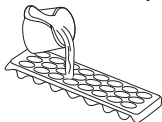

#### Adapti-Lift Polička vo dverách (V niektorých modeloch)

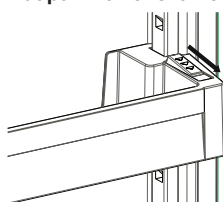

obr. 1

Na vytvorenie úložných plôch v rámci Adapti-Lift možno vykonať šesť rôznych nastavení výšky.

**Ak chcete zmeniť pozíciu Adapti-Lift;** podržte tlačidlo poličky a zatlačte na tlačidlá po stranách poličky vo dverách v smere šípky (obr. 1).

Poličku vo dverách umiestnite do potrebnej výšky, posunutím nahor a nadol.

Po dosiahnutí požadovanej pozície poličky vo dverách uvoľnite tlačidlá po stranách poličky (Obr. 2). Pred uvoľnením poličky vo dverách ju presuňte hore a dole a uistite sa, či je polička vo dverách upevnená.

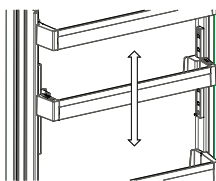

obr. 2

**Poznámka:** Pred presunutím naplnenej poličky vo dverách musíte poličku pridržať pomocou tlačidla. V opačnom prípade by mohla polička vo dverách v dôsledku hmotnosti vyklznúť z drážok. Tak by sa mohla polička vo dverách alebo drážky poškodiť.

#### Polička Adapti-Shelf (V niektorých modeloch)

Mechanizmus Adapti-Shelf poskytuje vyššie skladovacie miesta pomocou jednoduchého pohybu.

- Ak chcete zakryť sklenenú poličku, zatlačte ju. (Obr. 1)
- Do výsledného zväčšeného priestoru môžete vložiť svoje potraviny. (Obr. 2)
- Ak chcete dať poličku do pôvodnej polohy, potiahnite ju smerom k sebe. (Obr. 1)

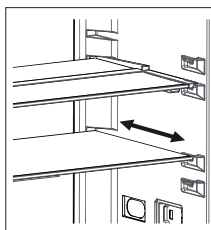

Obr. 1

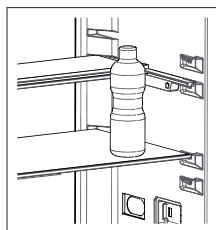

Obr. 2

**V závislosti od modelu, ktorý máte, sa vizuálne a textové popisy na príslušenstve môžu líšiť.**

**V závislosti od modelu, ktorý máte, sa vizuálne a textové popisky na príslušenstve môžu líšiť.**

### Čistenie

- **Pred čistením chladničky s mrazničkou vypnite napájanie a odpojte zástrčku zo zásuvky.**
- Neumývajte chladničku s mrazničkou tak, že do nej vylejete vodu.
- Použite teplú handričku s mydlovým roztokom alebo špongiu na vytretie vnútra a vonkajšku chladničky s mrazničkou.
- Opatrne odstráňte všetky poličky a zásuvky ich posunutím smerom hore alebo smerom von a vyčistite ich mydlovou vodou. Neumývajte v práčke ani v umývačke riadu.
- Na čistenie chladničky s mrazničkou nepoužívajte rozpúšťadlá, abrazívne čistiace prostriedky, čistiace prostriedky na sklo ani univerzálne čistiace prostriedky. Mohlo by dôjsť k poškodeniu plastových povrchov alebo iných komponentov chemickými látkami, ktoré obsahujú.
- Aspoň raz ročne vyčistíte mäkkou kefkou alebo vysávačom chladič na zadnej strane chladničky s mrazničkou.

**Počas čistenia sa uistite, že je chladnička odpojená.**

## KAPITOLA -3: POUŽÍVANIE CHLADNIČKY S MRAZNIČKOU

### Rozmrazovanie

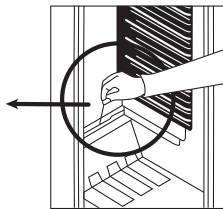
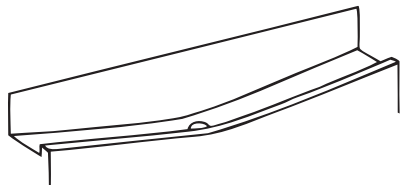

#### Priestor chladničky;

- Odmrazovanie v chladiacom priestore prebieha počas prevádzky automaticky; Voda z odmrázovania sa zbiera v odparovacom zásobníku a automaticky sa odparuje.
- Odparovací zásobník a vypúšťací otvor pre odmrázovanú vodu by mali byť čistené pravidelne s zástrčkou odmrázovacieho vypúšťáča, aby sa zabránilo zhromaždenia vody na dne chladničky namiesto jej vytečenia.
- Môžete tiež naliať 1/2 pohára vody pre prečistenie vnútra otvoru.

#### Mraziaci priestor;

- Ľad akumulovaný v mrazičke by mal byť periodicky odstraňovaný.
- Pre odstránenie ľadu nepoužívajte ostré kovové predmety. Môžu prepichnúť obvod a spôsobiť neopraviteľné škody na spotrebiči. Používajte plastovú škrabku.
- Odmrazovanie je potrebné uskutočňovať vtedy, keď sa na poličkách vytvára námraza viac než 5 mm.
- Pred odmrážením by mali byť zmrazené potraviny zabalené do niekoľkých vrstiev papiera a uskladnené na chladnom mieste. Zbytočný nárast teploty skráti ich možnú dobu skladovania. Zapamätajte si, že tieto potraviny máte spotrebovať v relatívne krátkej dobe.
- Pre urýchlenie procesu odmrázovania môžete do mraziaceho oddelenia umiestniť jednu alebo viac nádob s teplou vodou.
- Vnútrajšok spotrebiča starostlivo vysušte špongiou alebo čistou látkou.
- Ak je spotrebič rozmrazený, vložte potraviny znovu od mrazičky a majte na pamäti, že ich máte v krátkej dobe skonzumovať.

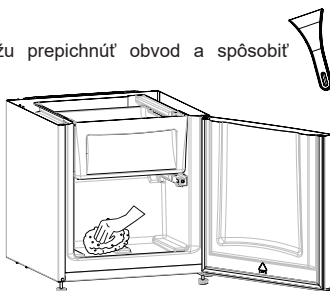

#### Výmena žiarovky

Ak chcete nahradiť žiarovku v mrazičke a chladničke;

1. Odpojte spotrebič od zdroja energie.
2. Stlačte háčiky na stranách hornej časti krytu a zložte kryt žiarovky (A).
3. Nahradiť nefunkčnú žiarovku novou o výkone maximálne 15 W (B).
4. Nasadte kryt žiarovky a po 5 min pripojte zariadenie ku zdroju energie.

Keď sú osvetlenie umiestnené na hornej

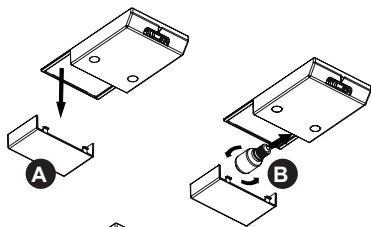

Keď sú osvetlenie umiestnené bočnej strane

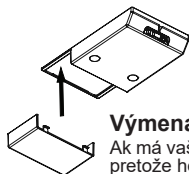
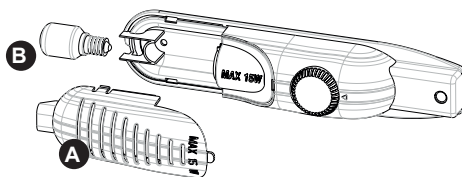

#### Výmena osvetlenia LED

Ak má vaša chladnička s mrazičkou osvetlenie LED, obráťte sa na technickú podporu spoločnosti Sharp, pretože ho môže vymeniť iba autorizovaný personál.

## KAPITOLA -4: SPRIEVODCA USKLADNENÍM POTRAVIN

### Priestor chladničky

- Pri skladovaní tropického ovocia, ako je ananás, dávajte pozor. Pri nízkych teplotách sa môže rýchlo pokaziť.
- Pred uskladnením rozdeľte potraviny na menšie časti.
- Potraviny prekryte alebo zabaľte, aby ste zabránili šíreniu pachov. Odporúčame uložiť mäso voľne prikryté, pretože to umožňuje cirkuláciu vzduchu okolo mäsa, čo spôsobuje mierne uschnutie povrchu a pomáha zabrániť rastu baktérií.
- Neskladujte potraviny tak, že blokujú tlačidlo nastavenia vzduchu v kontajneri.

### Mraziaci priestor

- Účelom používania mrazničky je, uskladnenie hlboko zmrazených alebo mrazených potravín po dlhú dobu a výroba ľadových kociek.
- Pred zmrazenie čerstvých potravín, zabezpečte, aby bola čo najväčšia časť povrchu potravín na zmrazenie v kontakte s chladiacou plochou.
- Nedávajte čerstvé potraviny vedľa zmrazených, nakoľko môžu rozmraziť už zmrazené potraviny.
- Pri zmrazovaní čerstvých potravín (napr. mäso, ryby a mleté mäso), rozdeľte ich na také časti, aké budete používať naraz.
- Ako náhle bola jednotka odmrazená vymeňte potraviny v mrazničke a nezabudnite ich skonzumovať v čo najkratšej dobe.
- Nikdy nepokladajte teplé jedlo do mrazničky. Poruší totiž zmrazené potraviny.
- Pre uskladňovanie mrazených potravín, vždy starostlivo dodržujte pokyny uvedené na obale zmrazených potravín, a ak nie sú uvedené žiadne informácie potraviny by nemali byť skladované dlhšie ako 3 mesiace od dátumu ich zakúpenia.
- Pri nákupe zmrazených potravín, presvedčte sa, aby tieto boli zmrazené pri vhodných teplotách, a aby bola celistvosť ich balenia v poriadku.
- Zmrazené potraviny by mali byť prepravované vo vhodných nádobách pre udržanie kvality potravín a mali by byť vrátené do zamrazených priestorov jednotky v čo najkratšom možnom čase.
- V prípade ak balenie mrazených potravín preukazuje známky vlhkosti a je abnormálne opuchnuté, je pravdepodobné, že už predtým bolo uložené pri nevhodnej teplote a že sa obsah pokazil.
- Životnosť skladovania mrazených potravín závisí na teplote miestnosti, nastavení termostatu, ako často sa dvere otvárajú, typu potravín a dĺžky času potrebného na prepravu tovaru z obchodu k vám domov. Vždy postupujte podľa inštrukcií vytláčených na obale a nikdy neprekročte maximálnu dobu trvanlivosti, ktorá je na ňom uvedená.
- Pamätajte si, ak chcete vere mrazničky opätovne otvoriť ihneď po ich zatvorení, nebude ich vedieť ľahko otvoriť. Je to úplne normálne! Po dosiahnutí rovnovážneho stavu, dvere sa otvoria ľahko.

## KAPITOLA -5: UMIESTNENIE ZÁVESU DVERÍ NA DRUHÚ STRANU

### Premiestnenie dverí

- To, či je možné umiestniť záves dverí na druhú stranu, závisí od chladničky s mrazničkou.
- Keď sú ruky pripojené v prednej časti zariadenia, nie je to možné.
- Ak váš model nemá ruky, záves dverí sa dá dať na druhú stranu, ale musí to urobiť autorizovaný personál. Zavolajte servis spoločnosti Sharp.

## KAPITOLA -6: RIEŠENIE PROBLÉMOV

Ak chladnička nefunguje správne, môže to byť len drobný problém, preto než zavoláte elektrikára, skontrolujte nasledujúce záležitosti, aby ste ušetrili čas a peniaze.

### Čo robiť, keď vaša chladnička nefunguje;

#### Skontrolujte;

- Došlo k výpadku napájania?
- Je zástrčka zapojená správne do zásuvky?
- Je spálená poistka zásuvky, do ktorej je zapojená zástrčka, alebo je spálená hlavná poistka?
- Je chyba v zásuvke? Aby ste to skontrolovali, zapojte chladničku do zásuvky, o ktorej viete, že funguje.

### Čo robiť, keď vaša chladnička funguje slabo;

#### Skontrolujte;

- Či ste spotrebič nepreťažili ,
- Či sú dvere riadne zavreté ,
- Či nie je prach na kondenzátore,
- Či je k dispozícii dostatok miesta na zadných a bočných stenách.

### Ak je chladnička hlučná ;

Chladiaci plyn, ktorý cirkuluje v chladiacom okruhu môže vytvoriť mierny hluk (bublajúce zvuky), aj keď kompresor nebeží. Nebojte sa je to úplne normálne. Ak tieto zvuky sú odlišné, skontrolujte, či;

## KAPITOLA -6: RIEŠENIE PROBLÉMOV

- Je spotrebič dobre vyrovnaný do vodováhy
- Nič sa dotýka jeho zadnej časti.
- Či zariadenia na prístroji vibrujú.

### Ak je voda v dolnej časti chladničky

#### Skontrolujte;

Či vypúšťací otvor pre vodu odmravovania nie je upchatý (použite odmravovaciu vypúšťaciu zátku pre prečistenie vypúšťacieho otvoru)

#### Odporúčania

- Tepelná poistka ochrany kompresora preruší napájanie po náhlej havárii elektrickej energie alebo po odpojení zariadenia, pretože plyn v chladiacom systéme nie je stabilizovaný. To je úplne normálne a chladnička sa po 4 až 5 minútach rešartuje.
- V snahe zvýšiť priestor a zlepšiť vzhľad, «chladiaca časť» tohto zariadenia je umiestnená vo vnútri na zadnej stene chladničky. Keď je spotrebič v chode, je táto stena pokrytá námrazou alebo kvapkami vody, podľa počasia kompresor beží alebo nie. Nebojte sa. To je úplne normálne. Zariadenie by sa malo rozmraziť iba vtedy, ak sa na stene vytvorí prílišné množstvo tenkovrstvých živočíchov.
- Ak prístroj nie je používaný dlhšiu dobu (napríklad počas letných prázdnin) Odmrazte a Vyčistite chladničku nechaním otvorených dverí, aby sa zabránilo tvorbe plesní a zápachu.
- Ak chcete prístroj celkom odstaviť, odpojte ho od sieťovej zásuvky (pre čistenie alebo keď sú dvere ponechané otvorené)
- Zakúpené zariadenie je určené na použitie v domácnostiach a môže sa použiť iba v domácnostiach a na uvedené účely. Nie je vhodné na komerčné alebo bežné používanie. Ak zákazník používa zariadenie spôsobom, ktorý nie je v súlade s týmito funkciami, zdôrazňujeme, že výrobca a predajca nenesú zodpovednosť za akékoľvek opravy a poruchy v záručnej dobe.
- Ak problém pretrváva po tom, čo ste postupovali podľa vyššie uvedených pokynov, obráťte sa na autorizovaný servis.

## KAPITOLA -7: TIPY NA ŠETRENIE ENERGIE

1. Pred uložením potravín do zariadenia ich nechajte vždy vychladnúť.
2. Potraviny rozmrazte v oddiele chladničky, pomôže vám to šetriť energiou.
3. Spotreba energie vášho spotrebiča je deklarovaná bez zásuviek a s úplne naplnenou mrazničkou.
4. Pre šetrenie energie nepoužívajte priestor mrazničky medzi limitom zaťaženia a dverami, pozdĺž línie limitu zaťaženia. Línia limitu zaťaženia používa aj pri deklarácii spotreby energie.



# Съдържание

РАЗДЕЛ -1: ОБЩИ ПРЕДУПРЕЖДЕНИЯ .....	62
РАЗДЕЛ -2: ВАШИЯТ ХЛАДИЛНИК С ФРИЗЕР .....	65
РАЗДЕЛ -3: КАК ДА ИЗПОЛЗВАТЕ ВАШИЯ ХЛАДИЛНИК С ФРИЗЕР .....	66
РАЗДЕЛ -4: РЪКОВОДСТВО ЗА СЪХРАНЕНИЕ НА ХРАНИТЕ .....	69
РАЗДЕЛ -5: СМЯНА НА ПОСОКАТА НА ОТВАРЯНЕ НА ВРАТАТА .....	69
РАЗДЕЛ -6: ОТСТРАНЯВАНЕ НА НЕИЗПРАВНОСТИ.....	69
РАЗДЕЛ -7: СЪВЕТИ ЗА СПЕСТЯВАНЕ НА ЕНЕРГИЯ .....	70

Вашият хладилник с фризер отговаря на съвременните изисквания за безопасност. Неправилната употреба може да доведе до наранявания и материални щети. За да избегнете риска от увреждане, прочетете внимателно настоящото ръководство преди да използвате Вашия хладилник с фризер за първи път. То съдържа важна информация относно безопасността при монтирането, използването и поддръжката на хладилника с фризер. Запазете ръководството, за да го ползвате в бъдеще.





**Символ ISO 7010 W021**

**Предупреждение; Риск от пожар/запалими материали**

## РАЗДЕЛ -1: ОБЩИ ПРЕДУПРЕЖДЕНИЯ

 **ВНИМАНИЕ:** Внимавайте вентилационните отвори на хладилника с фризер да не бъдат запушвани.

 **ВНИМАНИЕ:** Не използвайте механични устройства или други средства за ускоряване на процеса на размразяване.

 **ВНИМАНИЕ:** Не използвайте други електроуреди във вътрешността на хладилника с фризер.

 **ВНИМАНИЕ:** Внимавайте да не повредите охладителната верига.

 **ВНИМАНИЕ:** Когато поставяте уреда, се уверете се, че захранващият кабел не е притиснат или повреден.

 **ВНИМАНИЕ:** Не поставяйте много портативни гнезда или портативни захранващи устройства на задната страна на устройството.

 **ВНИМАНИЕ:** За да избегнете нараняване или повреда, уредът трябва да бъде монтиран в съответствие с инструкциите на производителя.

 Малкото количество хладилен агент, използвано в този хладилник с фризер е на екологично чист R600a (изобутен), запалим и експлозивен, в случай че бъде възпламенен в затворени условия.

\* Внимавайте да не увредите газовата охладителна верига, докато пренасяте и позиционирате хладилника.

\* Не съхранявайте контейнери с лесно запалими материали, като кутии за спрей или касети за зареждане на пожарогасители в близост до хладилника с фризер.

\* Този уред е предназначен да бъде използван за битово и друго подобно приложение, като например:

- кухненски помещения за персонал в магазини, офиси и други работни среди;
- земеделски стопанства, клиенти на хотели, мотели и други места за настаняване;
- места за настаняване тип нощувка и закуска;
- кетъринг и други подобни приложения с нетърговска цел.

\* Необходимото мрежово захранване за Вашия хладилник



## РАЗДЕЛ -1: ОБЩИ ПРЕДУПРЕЖДЕНИЯ

с фризера е 220-240V, 50Hz. Използвайте единствено посоченото по-горе захранване. Преди да включите Вашия хладилник с фризер се уверете, че информацията върху табелката (напрежение и присъединителна мощност) съвпада с електрическата мрежа. В случай че имате съмнения, консултирайте се с квалифициран електротехник.

- \* Този уред може да бъде използван от деца над 8 годишна възраст, както и от лица с намалени физически, сетивни или умствени възможности, както и от такива с липса на опит и познание, единствено когато са наблюдавани и инструктирани как да използват устройството по безопасен начин и разбират опасностите, които е възможно да възникнат. Децата не трябва да си играят с уреда. Почистването и поддръжката не бива да се осъществяват от деца без родителски надзор.
- \* Евентуална повреда в захранващия кабел / щепсела може да предизвика пожар или токов удар. Ако това се случи, те трябва да бъдат заменени, като това може да бъде изпълнено единствено от квалифициран техник.
- \* Този уред не е предназначен за използване на височини над 2000 м.

## РАЗДЕЛ -1: ОБЩИ ПРЕДУПРЕЖДЕНИЯ

### Изведане от експлоатация

- Всички употребени опаковки и материали са екологично чисти и годни за рециклиране. Моля изхвърляйте опаковките по безопасен за околната среда начин. Повече подробности за това можете да научите от местната общинска управа.
- Когато настъпи моментът за извеждане на уреда от експлоатация, отрежете кабела за електрическо захранване и го унищожете, заедно с щепсела. Махнете ключалката, за да предотвратите възможността от заклещаване на дете в уреда.
- Срязаният кабел, поставен в 16-амперов контакт представлява сериозна заплаха от токов удар. Уверете се, че срязаният кабел е изхвърлен по безопасен начин.

### Изведане на стария Ви уред от експлоатация

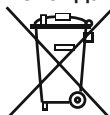

Символът на опаковката означава, че продуктът не трябва да бъде третиран като битов отпадък. Вместо това, той трябва да бъде транспортиран до местата за събиране на отпадъци за рециклиране на електрическо и електронно оборудване. Рециклирането спомага за запазване на природните ресурси. По-подробна информация относно рециклирането на този продукт можете да получите от представителите на местните власти, фирмите за извозване на битови отпадъци или в магазина, където сте закупили продукта.

Обърнете се към местните власти относно извеждане от експлоатация съгласно Директивата за ИУЕЕО за целите на повторна употреба, рециклиране и възстановяване.

### Забележки:

- Преди да монтирате и използвате уреда прочетете внимателно инструкциите за експлоатация. Не носим отговорност за повреди, причинени при неправилна употреба.
- Следвайте всички инструкции от ръководството за експлоатация на уреда. След като го прочетете, го запазете на безопасно място, за справки в случай на проблеми, които могат да възникнат в бъдеще.
- Този уред е предназначен за употреба в домашни условия и може да бъде използван единствено за предвидените цели. Той не е подходящ за употреба при търговски или промишлени условия. Това би довело до анулиране на гаранцията на уреда, като ние не поемаме отговорност за евентуално възникналите щети и загуби.
- Този уред е предвиден за домашно ползване и е подходящ единствено за охлаждане / съхранение на храни. Той не е подходящ за търговска или обща употреба и / или за съхранение на вещества, различни от храна. Не поемаме отговорност за евентуално възникналите щети и загуби при неспазване на гореописаното.



### Предупреждения за безопасност

- Не използвайте удължител при свързването на хладилника с фризер към мрежовото електрозахранване.
- Повреден захранващ кабел / щепсел може да предизвика пожар или токов удар. При повреда захранващият кабел / щепсел трябва да бъде заменен от квалифициран техник.
- Не трябва да използвате адаптер.
- Никога не прегъвайте захранващия кабел прекалено много.
- Никога не докосвайте захранващия кабел / щепсела с мокри ръце, тъй като това може да предизвика късо съединение или токов удар.
- Не поставяйте стъклени бутилки или кутии за напитки във фризера. Ако го направите, е възможно те да се пръснат.
- Когато вземате лед от фризера, внимавайте да не го докосвате. Ледът може да предизвика ледени изгаряния и / или сръзвания.
- Не изваждайте предмети от фризера, когато ръцете Ви са влажни или мокри. Това може да причини отлепяне на кожа или ледени изгаряния.
- Не замразявайте повторно храна, след като веднъж е била размразена.

### Информация за монтаж

*Преди да разпоковате и преместите хладилника с фризер отделете време да се запознаете със следните условия:*

- Разположете уреда на място без директна слънчева светлина и далеч от източници на топлина, като например радиатори и т.н.
- Уредът трябва да бъде разположен на минимално разстояние от 50 см от печки, газови котлони и нагревателни панели, и най-малко 5 см от електрически фурни.
- Пазете хладилника с фризер от излагане на влага или дъжд.
- Уредът трябва да бъде разположен на минимално разстояние от 20 мм от други фризери.
- В горната част на Вашия уред се изисква отстояние най-малко 150 мм. Не поставяйте нищо върху Вашия уред.
- За безопасното функциониране на хладилника с фризер е важно той да бъде добре обезопасен и нивелиран. За нивелиране на хладилника с фризер се използват неговите крачета. Преди да поставите храна в уреда, се уверете, че той е добре нивелиран.
- Препоръчваме Ви преди употреба да изтриете всички стелажки и поставки с кърпа, напоена с топла вода, с добавена чаена лъжичка сода бикарбонат. След като почистите, изплакнете с топла вода и подсушете.
- При монтажа използвайте пластмасовите детайли за определяне на дистанция в задната част на уреда. Завъртете на 90 градуса (както е показано на изображението). Това ще предпази кондензатора от докосване до стената.
- Хладилникът трябва да бъде разположен до стена, като свободно разстояние до нея не бива да надвишава 75 мм.

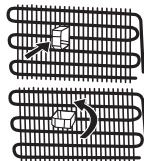

## РАЗДЕЛ -1: ОБЩИ ПРЕДУПРЕЖДЕНИЯ

### Преди да използвате Вашия хладилник



- Преди да монтирате Вашия хладилник с фризер, проверете за видими повреди. Не монтирайте и не използвайте хладилника с фризер, в случай че е повреден.
- При да използвате Вашия хладилник с фризер за първи път се уверете, че е бил поставен в изправено положение в продължение на най-малко 3 часа преди да бъде включен в електрическата мрежа. Това дава възможност за ефективна работа и предотвратява повреждането на компресора.
- При използване на хладилника с фризер за първи път е възможно да усетите лека миризма. Това е напълно нормално. Миризмата ще изчезне, след като хладилникът започне да се охлажда.

## РАЗДЕЛ -2: ВАШИЯТ ХЛАДИЛНИК С ФРИЗЕР

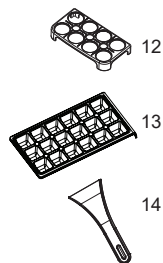
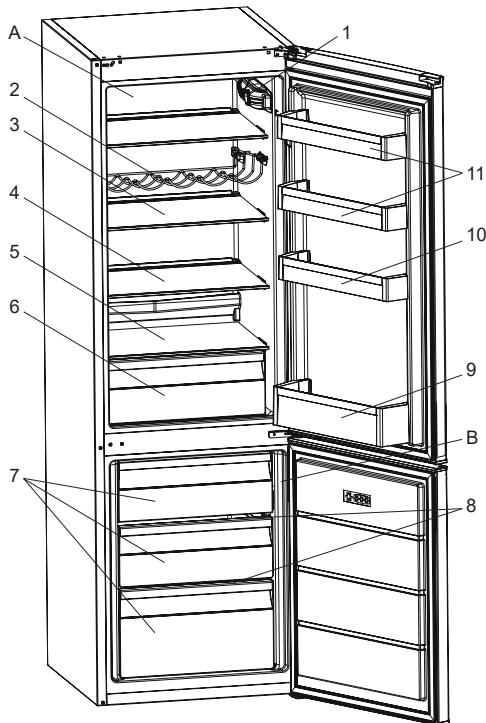

Изображението е информативно и показва различните части и аксесоари в уреда. Някои от частите могат да се различават в зависимост от модела на уреда.

- A) Хладилна част  
B) Фризерна част

- 1) Термостатна кутия (Когато осветлението и термостатът са поставени отстраня)
- 2) Поставка за вино\*
- 3) Хладилен рафт
- 4) Регулируем стъклен рафт (Adapti-Shelf)\*
- 5) Вътрешни улеи
- 6) Кутия за зеленчуци
- 7) Фризер чекмедже
- 8) Фризер стъклена полица
- 9) Рафт за бутилки
- 10) Регулируем стелаж за вратата (Adapti-Lift)\* / Горен стелаж за вратата
- 11) Горен стелаж за вратата
- 12) Държач за яйца
- 13) Табла за лед
- 14) Шило за лед \*

\* при някои модели

## РАЗДЕЛ -3: КАК ДА ИЗПОЛЗВАТЕ ВАШИЯ ХЛАДИЛНИК С ФРИЗЕР

### Информация за технологията NanoFrost

Благодарение на обвивката около изпарителя технологията NanoFrost предлага по-ефективно охлаждане, по-малка необходимост от ръчно размразяване и по-приспособимо пространство за съхранение.

### Настройване на термостата

Термостата регулира автоматично вътрешната температура на хладилната и фризерната част. Чрез въртене на ключа от позиция MIN "1" към позиция MAX "5", могат да се постигнат по-студени температури.

Когато осветлението и термостатът са поставени отгоре

Когато осветлението и термостатът са поставени отстрани

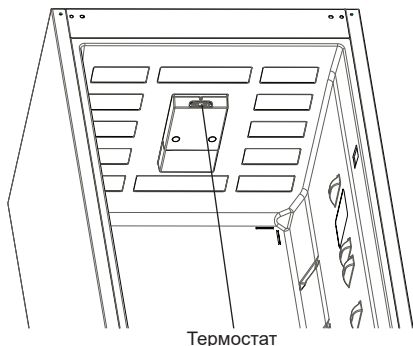

Термостат

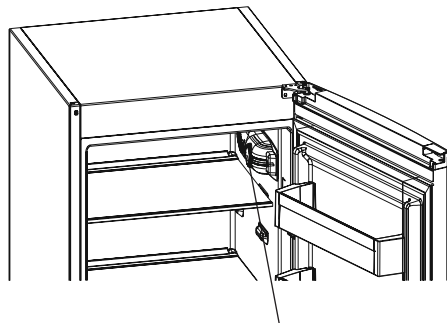

Термостат

### Настройка на термостата за хладилника и фризера;

1 – 2 : За краткотрайно съхранение на храна в отделението на фризера можете да поставите между минимално и средно положение.

3 – 4 : За дългосрочно съхранение на храна във фризера, поставете регулатора в средно положение.

5 : За замразяване на прясна храна. Уредът ще работи по-дълго. Така че, слад като се достигне ниска температура трябва да върнете регулатора в предишното положение.

**Отбележете че;** стайната температура, температурата на прясно съхранените продукти и колко често е отворена вратата оказват влияние на температурата в хладилната част. Ако се наложи, сменете настройката на температурата.

### Предупреждения относно температурните настройки

- Външната температура, температурата на поставената наскоро храната и честотата на отваряне на вратата са фактори, които влияят върху температурата на хладилното отделение. В случай на необходимост променете температурната настройка.
- Препоръчително е при външни температури, по-ниски от 10°C да не се работи с хладилника.
- Настройката на термостата трябва да бъде зададена, като се вземе под внимание колко често се поставя прясна храна, колко често се отварят вратите, колко храна се съхранява, както и заобикалящата среда и позиционирането на уреда.
- Препоръчваме при първоначалното включване на хладилника с фризер да го оставите да работи в продължение на 24 часа без прекъсване, за да се гарантира, че е напълно охладен. През това време не отваряйте вратите на хладилника и не поставяйте храна в него.
- Функцията за 5 минутно закъснение се прилага за предотвратяване на повреди в компресора на хладилника, когато извадите щепсела и го включите отново или при прекъсване на захранването. Вашият хладилник ще започне нормална работа след 5 минути.
- Хладилникът е предвиден за работа при външни температури, в съответствие със стандартите на климатичния клас, посочен върху информационния етикет. От гледна точна на оптимална ефективност на охлаждане не се препоръчва работа на уреда при външна температура извън посочения диапазон.
- Този уред е предназначен за употреба при външни температури между 16°C - 38°C.

Климатичен клас	Външна температура °C
T	Между 16°C и 43°C
ST	Между 16°C и 38°C
N	Между 16°C и 32°C
SN	Между 10°C и 32°C

### Температурен индикатор

За да Ви помогнем да настроите хладилника си по-добре, сме го оборудвали с температурен индикатор, разположен в най-студената му зона.

За по-добро съхранение на храната в хладилника, особено в най-студената зона се уверете, че съобщението "OK" се изписва върху температурния индикатор. В случай че "OK" не бъде изписано, това означава, че температурата не е била зададена правилно.

Понякога индикаторът се забелязва трудно, затова се уверявайте, че свети. Всеки път, когато температурната настройка бъде променена, изчакайте вътрешната температура да бъде стабилизирана преди да продължите. В случай на необходимост задайте нова настройка на температурата. Постепенно променяйте позицията на устройството за регулиране на температурата и изчакайте минимум 12 часа преди да започнете нова проверка и евентуална промяна.



## РАЗДЕЛ -3: КАК ДА ИЗПОЛЗВАТЕ ВАШИЯ ХЛАДИЛНИК С ФРИЗЕР

**ЗАБЕЛЕЖКА:** Нормално е индикацията "ОК" да не се появява след последователни или продължителни отваряния на вратата, както и след поставяне на прясна храна. В случай на ненормално натрупване на ледени кристали (по долната стена на уреда) на хладилното отделение, изпарителя (претоварен уред, висока стайна температура, често отваряне на вратите), поставете устройството за регулиране на температурата на по-ниско положение, докато периодите на изключване на компресора се възобновят.

**Поставяйте храната в най-студените части на хладилника.**



Вашите храни ще бъдат съхранени по-добре ако ги поставите в най-подходящата зона на охлаждане. Най-студената зона се намира върху контейнерите за плодове и зеленчуци.

Посоченият символ показва най-студената зона на хладилника.

За постигане на възможно най-ниска температура в тази област се уверете, че стелажът се намира на нивото на този символ, както е показано на изображението.

Горната граница на най-студената зона е посочена от долната страна на стикера (върхът на стрелката). Горният стелаж от най-студената зона трябва да бъде поставен на нивото на върха на стрелката. Най-студената зона се намира под това ниво.

Тъй като тези стелаж са подвижни, обръщайте внимание винаги да бъдат на еднакво ниво с границите на зоните, описани върху стикерите, с цел гарантиране на температурите в тази област.

### Акcesoари

#### Табла за лед

- Напълнете таблата за лед с вода и поставете във фризерната част.
- След пълното образуване на леда можете да извъртите таблата по показания по-долу начин, за получаване на ледените кубчета.

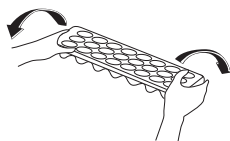
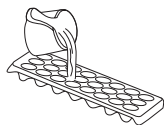

#### Adapti-повдигащ (Adapti-Lift) се рафт а врата (при някои модели)

С Adapti-Lift могат да се направят шест различни настройки на височината, за да се предостави необходимото място за съхранение.

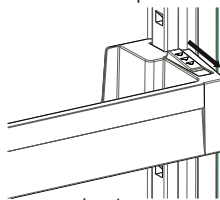

фиг.1

**За да промените позицията на Adapti-Lift:** задръжте долната част на рафта и дръпнете бутоните отстрани на рафта за врата, по посока на стрелката (фиг.1)

Позиционирайте рафта на височината, която желаете, като го местите нагоре и надолу.

След като намерите позицията, на която искате рафта за врата, за да го закачите, освободете бутоните отстрани на рафта (фиг.2). Преди да освободите рафта за врата, повдигнете го нагоре и надолу, за да се уверете, че е фиксиран за вратата.

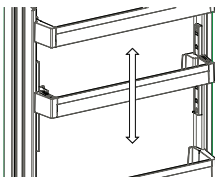

фиг.2

**Забележка:** Преди да местите рафта на врата, когато на него има продукти, трябва да го държите, като придържате дъното му. В противен случай, поради теглото на продуктите, рафтът може да излезе от релсите и да падне. Така може да доведе до повреда на рафта или на релсите на вратата.

#### Adapti-Shelf (Адаптивен стелаж)

(при някои модели)

Механизмът на адаптивния стелаж позволява откриване на място за съхранение за по-високи продукти чрез едно просто движение.

- За да сгънете стъкления стелаж, го натиснете. (Изобр. 1)
- Можете да поставите хранителните продукти в освободеното пространство. (Изобр. 2)
- За да върнете стелаж в нормално положение, го издърпайте към себе си. (Изобр. 1)

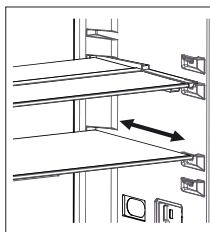

Изобр. 1



Изобр. 2

**Визуалните и текстови описания в раздела за акcesoари могат да се различават в зависимост от модела.**

#### Почистване

- Преди да започнете почистване на хладилника с фризер изключете захранването от електрическата мрежа и извадете щепсела от контакта.
- По време на почистването не разливайте вода върху уреда.
- Използвайте кърпа или гъба, за да избършете вътрешната и външната част на уреда с топла вода и сапун.

## РАЗДЕЛ -3: КАК ДА ИЗПОЛЗВАТЕ ВАШИЯ ХЛАДИЛНИК С ФРИЗЕР

- Внимателно извадете всички стелажи и чекмеджета, като ги плъзнете нагоре или навън, след което почистете с вода и сапун. Не използвайте перална или съдомиялна машина.
- Не използвайте разтворители, абразивни почистващи препарати, почистващи препарати за стъкло или универсални почистващи средства за почистване на хладилника с фризер. Химикалите в тях могат да причинят увреждане на пластмасовите повърхности и другите компоненти.
- Почиствайте кондензатора в задната част на уреда най-малко веднъж годишно с мека четка или прахосмукачка.

*Уверете се, че по време на почистването хладилникът не е включен в електрическата мрежа.*

### Размразяване

#### Хладилна част

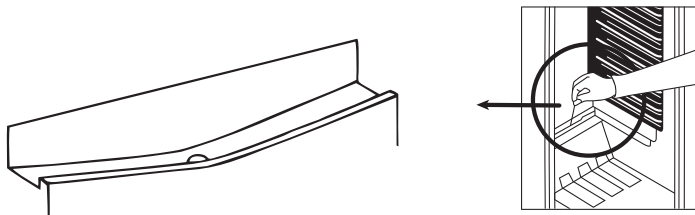

- В хладилната част размразяването става автоматично по време на работа на уреда; размразената вода се събира от изпарителната табла и се изпарява автоматично.
- Изпарителната табла и отвора за оттичане на размразената вода трябва да бъдат почиствани периодично със запушалка за оттичащия отвор, с оглед на предотвратяването на събиране на вода на дъното на хладилника вместо оттичането ѝ.
- Можете да изсипете 1/2 чаша вода в отвора за оттичане, за да почистите отвътре.

#### Фризерна част

- Ледът, който покрива рафтовете на фризерната камера, трябва да се маха периодично.
- Не използвайте остри метални предмети за тази операция. Те могат да повредят непоправимо хладилника. Използвайте специалното пластмасово приспособление.
- Когато има повече от 5 мм лед на рафтовете, размразяването трябва да е приключило.
- Преди размразяването, сложете замразената храна на студено място, след като я увиете във вестници, за да поддържате постоянна температура дълго време.
- За да ускорите процеса на размразяване, сложете един или повече съдове с гореща вода във фризерната камера.



### Смяна на електрическата крушка

Когато сменят електрическата крушка на хладилната част;

1. Издърпайте щепсела от контакта,
2. Махнете капака (A), последством натискане на двете кукички, разположени от двете страни на капака.
3. Сменете изгорялата крушка (B) с нова (не повече от 15 W).
4. Сложете капака на неговото място и включете уреда.

Когато осветлението са поставени отгоре

Когато осветлението са поставени отстрани

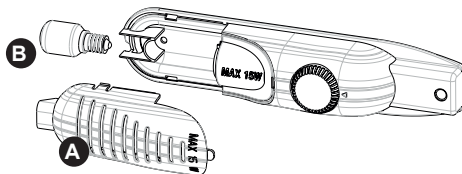
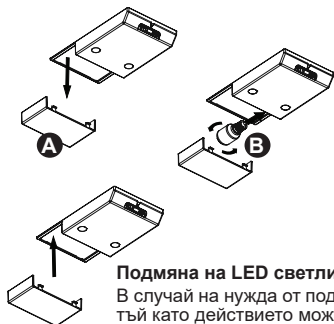

#### Подмяна на LED светлините

В случай на нужда от подмяна на LED светлините се свържете с информационното бюро на Sharp, тъй като действието може да бъде изпълнено единствено от квалифициран служител.

## РАЗДЕЛ -4: РЪКОВОДСТВО ЗА СЪХРАНЕНИЕ НА ХРАНИТЕ

### Хладилна част

- За намаляване на влажността и последователното увеличаване на леда никога не поставяйте в хладилника течности в незатворени съдове. Леда се концентрира в най-студените части на изпарителя и с времето ще изисква по-често размразяване.
- Никога не поставяйте топла храна в хладилника. Оставете топлатата храна да се изстуди при стайна температура и при поставянето в хладилника трябва да позволява добра въздушна циркулация.
- Нищо не дръбва да докосва задната стена на уреда тъй като по този начин се получава замръзване и залепване за стената на пакетите. Не отваряйте твърде често вратата на хладилника.
- Подреждайте месото и почистената риба (завити в пакети или найлонови торбички), които ще използвате след 1-2 дни в най-долната част на хладилната част тъй като това е най-студената секция и ще усигурите най-добри условия за съхранение.
- Можете да слагате плодовете и зеленчуците на етажерките без опаковане .

### Фризерна част

- Фризера се използва за съхранение на замразени и дълбоко замразени храни за по-дълго време и за образуването на лед .
- Замразяване на пресни храни , убедете се, че колкото се може по-голяма част от повърхността на храните, които трябва да бъдат замразявани е в контакт със замразяващата повърхност.
- Не поставяйте прясни храни до вече замразени тъй като те могат да разтопят вече замразените хранителни продукти.
- Когато замразявате пресни храни (напр. меса, риба, кайма), разделяйте ги на части, които ще използвате за едно готвене.
- След размразяване на уреда преместете хранителните продукти във фризера и не забравяйте да ги консумирате за кратко време.
- Никога не поставяйте топла храна във фризерната част тъй като ще попречи на състоянието на вече замразената храна.
- Съхранение на замразената храна; инструкциите на опаковките на замразената част трябва винаги да бъдат спазвани внимателно, а в случаите, когато няма такава информация хранителните продукти не трябва да бъдат съхранявани за повече от 3 месеца от датата на закупуването им.
- Когато купувате замразена храна убедете се, че тя е била замразена при подходяща температура и че опаковката не е нарушена.
- Замразените храни трябва да бъдат транспортирани в подходящи контейнери, за да запазят качеството си и трябва да бъдат поставени във фризерната част по най-бързия начин.
- Ако някой пакет със замразена храна покаже признаци на навлажняване и по-силно от нормалното изпотяване много вероятно е преди това да е замразяван при неподходяща температура и съдържанието е влошило качествата си.
- Срока на съхранение на замразената храна зависи от стайната температура, настройката на термостата, колко често се отваря вратата, вида на храната и колко дълго е транспортирана храната от магазина до дома Ви. Винаги следвайте инструкциите на опаковката и никога не надвишавайте определения срок за съхранение.

## РАЗДЕЛ -5: СМЯНА НА ПОСОКАТА НА ОТВАРЯНЕ НА ВРАТАТА

- Възможно е да промените посоката на отваряне на вратата на хладилника, ако дръжката му е монтирана върху предната повърхност на вратата.
- Смяна посоката на отваряне на вратата е възможно само при модели без външни дръжки.
- Ако посоката на отваряне на вратата на хладилника може да се променя, е необходимо да се свържете с най-близкия упълномощен сервиз, за да я променят.

## РАЗДЕЛ -6: ОТСТРАНЯВАНЕ НА НЕИЗПРАВНОСТИ

Ако Вашия хладилник не работи нормално, това може да се дължи на незначителен проблем. Ето защо първо проверете следните неща преди да извикате техник:

### Какво да правите, ако хладилника не работи;

#### Проверете следното ;

- Има ли прекъсване на захранването?
- Щепселът включен ли е правилно в контакта?
- Предпазителят на таблото паднал ли е / бушонът изгорял ли е?
- Контактът повреден ли е? За да проверите това, включете уреда в контакт, за който сте сигурни, че работи.

### Какво да правите ако хладилника не работи добре;

#### Проверете следното;

- Не сте пренапълнили хладилника,
- Вратите са затворени перфектно,

## РАЗДЕЛ -6: ОТСТРАНЯВАНЕ НА НЕИЗПРАВНОСТИ

- Няма прах на кондензатора,
- Има достатъчно място около уреда.

### Ако има шум ;

Изстудяващия газ, който циркулира в хладилника може да шуми леко (бълбукане) дори, когато компресора не работи. Не се тревожете тъй като това е нормален ефект. Ако тези шумове са различни проверете следното;

- Уреда е добре нивелиран
- Нищо не докосва гърба на уреда.
- Продуктите в уреда вибрират.

### Ако има вода в долната част на хладилника, проверете следното;

Отвора за оттичане на размразената вода не е запушен (Почистете отвора за оттичане)

### Препоръки

- Термопрекъсвачът за защита на компресора се изключва след внезапни прекъсвания на електрозахранването или след изключване на уреда от мрежата, тъй като газът в охладителната система не е стабилизирани. Това е съвсем нормално и уредът ще възстанови работата си след 4 - 5 минути.
- С оглед увеличаване на мястото и подобряване на вида, « изстудяващата част »на този уред е позиционирана в гръбната стена на хладилната част. Когато уреда работи тази стена се покрива с лед или капчици вода, в зависимост от това дали компресора работи или не. Не се тревожете. Това е нормално. Уреда трябва да бъде размразяван само ако по стената се оформи твърде дебел пласт лед .
- Ако планирате да не използвате уреда за продължителен период от време (напр. летни ваканции и т.н.), го изключете от електрическата мрежа. Почистете уреда в съответствие с Раздел 4 и оставете вратата отворена, за да избегнете влага и миризми.
- За да спрете уреда цялостно, изключете от основното ел.захранване (за почистване и когато вратите се оставят отворени)
- В случай на повреда на уреда, не се опитвайте да го поправите сами, а се обърнете към квалифициран техник от упълномощения сервис. Поправките и опитите за поправки от лица, които не са квалифицирани техници от упълномощения сервис, представляват опасност за живота, здравето и собствеността, а също водят до отпадане на гаранцията за уреда.

## РАЗДЕЛ -7: СЪВЕТИ ЗА СПЕСТЯВАНЕ НА ЕНЕРГИЯ

1. Винаги оставайте храната да изстине, преди да я приберете в уреда.
2. Размразявайте храната в хладилното отделение. Това помага за спестяване на енергия.
3. Енергийното потребление на вашия уред е декларирано без чекмеджета и при пълно зареждане във фризера.
4. За пестене на енергия, не използвайте обем между границата за зареждане и вратата, по линията за зареждане. Граничната линия за зареждане се използва и в декларацията за потребление на енергия.

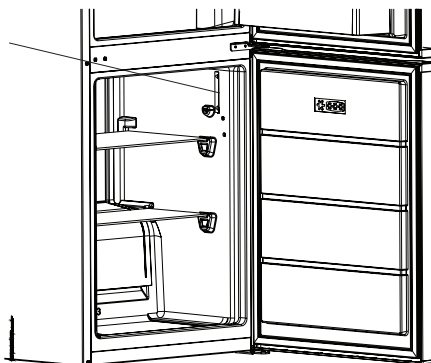



# Cuprins

CAPITOLUL -1: AVERTISMENTE GENERALE .....	72
CAPITOLUL -2: FRIGIDERUL/CONGELATORUL DVS. ....	75
CAPITOLUL -3: FOLOSIREA CONGELATORULUI/FRIGIDERULUI.....	76
CAPITOLUL -4: GHID DE DEPOZITARE A ALIMENTELOR.....	79
CAPITOLUL -5: INVERSAREA UȘILOR.....	79
CAPITOLUL -6: REMEDIEREA DEFECȚIUNILOR.....	80
CAPITOLUL -7: SFATURI PENTRU ECONOMISIREA ENERGIEI .....	80

Frigiderul/congelatorul dvs. respectă cerințele în vigoare privind siguranța. Utilizarea necorespunzătoare poate duce la accidentare și daune materiale. Pentru a evita riscul deteriorării, citiți cu atenție acest manual înainte de a folosi frigiderul/congelatorul pentru prima dată. Acesta include informații importante referitoare la instalarea, siguranța, utilizarea și întreținerea frigiderului/congelatorului dvs. Păstrați acest manual pentru utilizarea ulterioară.





**Simbol ISO 7010 W021**

**Avertisment; Risc de incendiu / materiale inflamabile**

## CAPITOLUL -1: AVERTISMENTE GENERALE

 **AVERTISMENT:** Păstrați deschiderile de ventilare ale frigiderului/congelatorului libere de orice obstrucționare.

 **AVERTISMENT:** Nu utilizați dispozitive mecanice sau alte mijloace pentru a accelera procesul de dezghețare.

 **AVERTISMENT:** Nu folosiți aparate electrice în interiorul frigiderului/congelatorului.

 **AVERTISMENT:** Nu deteriorați circuitul agentului de refrigerare.

 **AVERTISMENT:** Când poziționați aparatul, verificați cablul de alimentare să nu fie comprimat sau deteriorat.

 **AVERTISMENT:** Nu plasați prize portabile multiple sau surse de alimentare portabile la partea din spate a aparatului.

 **AVERTISMENT:** Pentru a evita accidentarea sau deteriorarea, acest aparat electrocasnic trebuie instalat conform instrucțiunilor producătorului.

 Cantitatea mică de agent de refrigerare R600a (un izobuten), folosită în acest frigider/congelator este prietenoasă cu mediul, dar și inflamabilă și explozivă dacă este aprinsă în spații închise.

\* Nu deteriorați circuitul cu gaz al răcitorului, în timpul transportării și poziționării frigiderului.

\* Nu depozitați niciun recipient cu materiale inflamabile, cum ar fi doze de spray sau cartușe reîncărcabile pentru extincătoare, în apropierea frigiderului/congelatorului.

\* Acest aparat electrocasnic este destinat utilizării în gospodărie și în aplicații similare, cum ar fi:

- zonele de bucătărie cu personal din magazine, birouri și alte medii de lucru
- în ferme și de către clienții hotelurilor, motelurilor și altor tipuri de medii rezidențiale
- mediilor de tipul celor care oferă cazare și mic dejun
- catering și alte aplicații similare non-retail.

\* Frigiderul/congelatorul dvs. necesită o alimentare din rețeaua de 220-240V, 50 Hz. Nu folosiți nicio altă sursă de alimentare. Înainte de a racorda frigiderul/congelatorul, asigurați-vă că

## CAPITOLUL -1: AVERTISMENTE GENERALE

informațiile de pe plăcuța de specificații (tensiunea și sarcina de racordare) se potrivesc cu cele ale sursei de alimentare cu curent electric din rețea. Dacă aveți îndoieli, consultați un electrician calificat.

- \* Acest aparat electrocasnic poate fi folosit de copiii în vârstă de 8 ani și mai mari și de către persoanele cu capacități fizice, senzoriale sau mentale reduse sau cu lipsă de experiență și cunoștințe, în cazul în care se află sub supraveghere sau au fost instruite în ceea ce privește folosirea aparatului electrocasnic într-o manieră sigură și dacă înțeleg pericolele la care se expun. Copiii nu au voie să se joace cu aparatul electrocasnic. Curățarea și mentenanța nu vor fi executate de către copiii nesupravegheați.
- \* Cablul de alimentare/ștecărul deteriorat poate cauza incendii sau vă poate electrocuta. În cazul în care este deteriorat și trebuie înlocuit, acest lucru trebuie realizat numai de personalul calificat.
- \* Acest produs nu este destinat a fi utilizat la altitudini de peste 2000 de metri.

# CAPITOLUL -1: AVERTISMENTE GENERALE

## Eliminarea

- Toate ambalajele și materialele folosite sunt prietenoase cu mediul și reciclabile. Vă rugăm să eliminați toate ambalajele într-un mod care nu afectează mediul. Pentru mai multe detalii, consultați consiliul local.
- Când aruncați aparatul electrocasnic la fier vechi, tăiați cablul de alimentare cu curent electric și distrugeți ștecărul și cablul. Demontați clichetul ușii, pentru a împiedica blocarea copiilor înăuntru.
- Un ștecăr tăiat și introdus într-o priză de 16 amperi este un pericol grav pentru siguranță (electrocutare). Vă rugăm să vă asigurați că ștecărul tăiat este eliminat în siguranță.

## Eliminarea aparatului dvs. electrocasnic vechi



Acest simbol aplicat pe produs sau ambalaj indică faptul că produsul nu ar trebui considerat deșeu casnic. În schimb, acesta trebuie transportat la un oficiu de colectare a deșeurilor care se ocupă de reciclarea echipamentelor electrice și electronice. Materialele reciclate vor ajuta la protejarea resurselor naturale. Pentru mai multe informații privind reciclarea acestui produs, vă rugăm să contactați autoritățile locale, serviciile de eliminare a deșeurilor casnice sau magazinul de unde ați achiziționat produsul.

Vă rugăm să cereți informații de la autoritățile locale referitoare la eliminarea aparatelor electrice și electrocasnice pentru reutilizare, reciclare și recuperare.

## Note:

- Vă rugăm să citiți cu atenție manualul de instrucțiuni, înainte de a instala sau folosi aparatul electrocasnic. Nu ne facem responsabili pentru deteriorările produse ca urmare a utilizării necorespunzătoare.
- Respectați toate instrucțiunile de pe dispozitivul dvs. electrocasnic și din manualul de instrucțiuni și păstrați acest manual într-un loc sigur, pentru a soluționa problemele apărute în viitor.
- Acest aparat electrocasnic a fost produs pentru utilizarea în locuințe și poate fi folosit exclusiv în medii casnice și pentru destinația specifică. Acesta nu este adecvat utilizării comerciale sau în comun. O astfel de utilizare va determina anularea garanției aparatului electrocasnic, iar compania noastră nu se va face responsabilă pentru daunele apărute.
- Acest aparat electrocasnic a fost produs pentru folosirea în locuințe și este adecvat exclusiv pentru răcire/depozitarea alimentelor. Acesta nu este adecvat utilizării comerciale sau în comun și nici pentru depozitarea altor substanțe cu excepția produselor alimentare. Compania noastră nu se face responsabilă pentru daunele produse în caz contrar.



## Avertismente privind siguranța

- Nu folosiți prelungitoare pentru racordarea frigiderului/congelatorului la sursa de alimentare cu curent electric.
- Cablul de alimentare/ștecărul deteriorat poate cauza incendii și vă poate electrocuta. În cazul în care este deteriorat și trebuie înlocuit, acest lucru trebuie realizat numai de personalul calificat.
- Nu utilizați adaptoare de priză.
- Nu îndoiți excesiv cablul de alimentare.
- Nu atingeți cablul de alimentare/ștecărul cu mâinile ude, deoarece acest lucru ar putea duce la scurtcircuit și electrocutare.
- Nu puneți sticle de apă sau cutii de băuturi în compartimentul congelatorului. Sticlele sau cutiile pot exploda.
- Nu atingeți cuburile de gheață făcute în congelator atunci când le scoateți, deoarece puteți suferi degerături și/ sau tăieturi.
- Nu scoateți produsele din congelator cu mâinile umede sau ude. Acest lucru ar putea cauza julituri ale pielii și degerături.
- Nu recongelați alimentele după decongelare.

## Informații privind instalarea

Înainte de a despacheta și manipula frigiderul/congelatorul, acordați-vă puțin timp pentru a vă familiariza cu punctele prezentate mai jos.

- Nu îl așezați în bătaia directă a soarelui și poziționați-l departe de orice sursă de căldură, cum ar fi radiatorul.
- Aparatul dvs. electrocasnic ar trebui să fie la o distanță de cel puțin 50 cm față de plite, cuptoare pe gaz și centrul încălzitoarelor și trebuie să se afle la cel puțin 5 cm distanță de cuptoarele electrice.
- Nu expuneți frigiderul/congelatorul la umiditate sau ploaie.
- Frigiderul/congelatorul dvs. ar trebui poziționat la cel puțin 20 mm distanță de un alt frigider.
- Este necesar un spațiu liber de minimum 150 mm deasupra aparatului. Nu așezați nimic pe aparat.
- Pentru funcționarea în siguranță, este important ca frigiderul/congelatorul dvs. să fie sigur și echilibrat. Picioarele ajustabile sunt folosite pentru a aduce frigiderul/congelatorul dvs. la nivel. Asigurați-vă că aparatul dvs. electrocasnic este așezat la același nivel, înainte de a pune alimente în el.
- Vă recomandăm ca înainte de folosire, să ștergeți toate rafturile și tăvile cu o cârpă umezită în apă caldă, amestecată cu o lingură de bicarbonat de sodiu. După curățare, ștergeți cu apă curată și uscați-le.
- Instalați folosind distanțierile din plastic, care se găsesc în spatele aparatului electrocasnic. Răsuclii la 90 de grade (conform indicațiilor din diagramă). Acest lucru va împiedica atingerea condensatorului de perete.
- Frigiderul ar trebui amplasat pe un perete cu o distanță liberă care să nu depășească 75 mm.

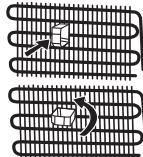

## CAPITOLUL -1: AVERTISMENTE GENERALE

### Înainte de a folosi frigiderul



- Înainte de a monta frigiderul/congelatorul, verificați dacă există deteriorări vizibile. Nu instalați și nu folosiți frigiderul/congelatorul în cazul în care este deteriorat.
- La utilizarea frigiderului/congelatorului pentru prima dată, păstrați-l în poziție verticală timp de cel puțin 3 ore înainte de a-l conecta la alimentarea din rețea. Acest lucru va permite operarea eficientă și va împiedica avarierea compresorului.
- La folosirea frigiderului/congelatorului pentru prima dată, există posibilitatea să simțiți un ușor miros. Acest lucru este perfect normal și mirosul se va estompa pe măsură ce frigiderul începe să se răcească.

## CAPITOLUL -2: FRIGIDERUL/CONGELATORUL DVS.

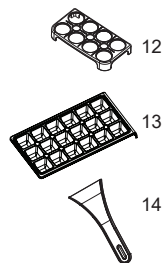
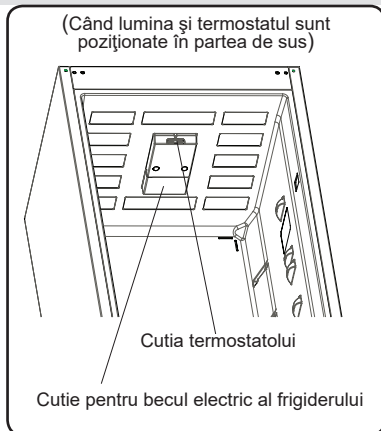
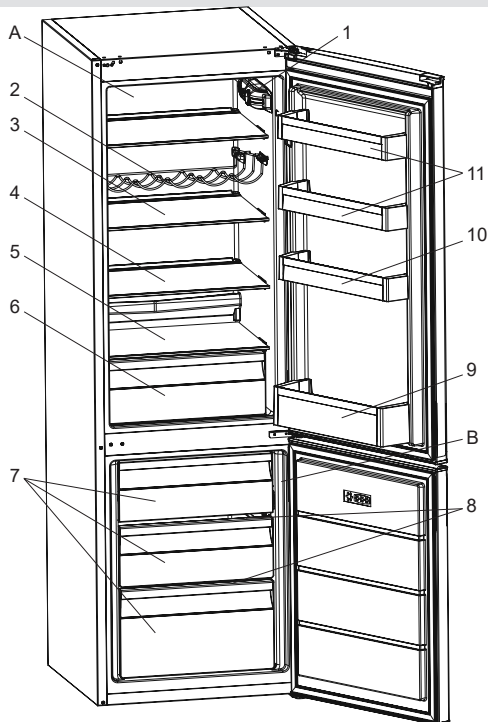

Această figură a fost desenată în scop informativ, pentru a prezenta diversele componente și accesorii ale aparatului electrocasnic. Componentele pot varia, în funcție de modelul aparatului electrocasnic.

- A) Frigiderul  
B) Congelatorul

- 1) Cutia termostatului (Când lumina și termostatul sunt poziționate în partea de lateral)
- 2) Raft pentru vin\*
- 3) Raft frigider
- 4) Raftului reglabil de sticlă (Adapti-Shelf)\*
- 5) Polita de sticlă
- 6) Cutia pentru fructe și legume
- 7) Coșul al congelatorului
- 8) Raft din sticlă al congelatorului\*
- 9) Raft pentru sticle
- 10) Raft ajustabil pe ușă \* / Rafturile superioare de pe ușă
- 11) Rafturile superioare de pe ușă
- 12) Suport pentru oua
- 13) Tava pentru gheata
- 14) Racletă din plastic \*

\*La anumite modele

## CAPITOLUL -3: FOLOSIREA CONGELATORULUI/FRIGIDERULUI

### Informații despre tehnologia cu mai puțin îngheț (NanoFrost)

Datorită vaporizatorului integral, tehnologia NanoFrost oferă răcire mai eficientă, mai puțină nevoie de decongelare manuală și o cameră de depozitare mai flexibilă.

### Fixarea Termostatului

Termostatul reglează automat temperatura din interiorul frigiderului și congelatorului. Temperatura de răcire poate fi obținută rotind butonul de control al termostatului din poziția 1 spre poziția 5.

Când lumina și termostatul sunt poziționate în partea de sus

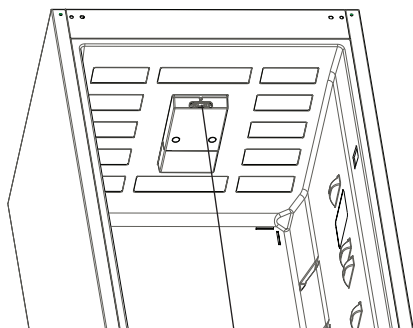

Termostatului

Când lumina și termostatul sunt poziționate în partea de lateral

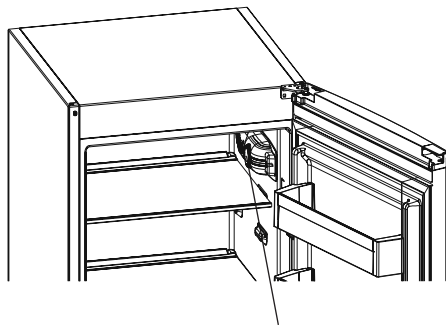

Termostatului

### Fixarea termostatului

1 – 2 : În cazul în care doriți să depozitați alimentele în congelator pentru o perioadă scurtă de timp puteți fixa butonul de control al termostatului între poziția minimă și cea medie.

3 – 4 : În cazul în care doriți să depozitați alimentele în congelator pentru o perioadă lungă de timp puteți fixa butonul de control al termostatului în poziția medie.

5 : În cazul în care doriți să congelați alimente proaspete fixați butonul termostatului la acest nivel. În aceste condiții aparatul va funcționa mai mult timp fără să se oprească. De aceea trebuie să fixați termostatul la un nivel mai scăzut după ce alimentele sunt aduse la nivelul de congelare dorit.

**Nota:** temperatura mediului înconjurător, temperatura alimentelor proaspete depozitate, frecvența cu care este deschisă usa aparatului, afectează temperatura din interiorul frigiderului. Dacă este necesar modificați temperatura setată.

### Avertisamente referitoare la ajustările temperaturilor

- Nu se recomandă ca frigiderul să fie în funcțiune în medii în care temperatura este mai mică de 10°C.
- Ajustările temperaturilor trebuie realizate în funcție de frecvența deschiderii ușilor, de cantitatea de alimente păstrate în interiorul frigiderului și de temperatura ambiantă de la locul amplasării frigiderului dvs.
- Frigiderul dvs. trebuie să funcționeze timp de 24 ore în funcție de temperatura ambiantă, fără întrerupere, după cuplarea ștecărilor, astfel încât să se răcească integral. Nu deschideți ușile frigiderului și nu puneți alimente în interior, în această perioadă.
- Dacă aparatul este oprit sau scos din priză, trebuie să așteptați cel puțin 5 minute înainte de restartarea sau a reconectării, pentru a nu deteriora compresorul.
- Frigiderul dvs. este conceput pentru a funcționa la intervalele de temperatură ambiantă prevăzute în standarde, conform categoriei climatice din eticheta informativă. Pentru a păstra eficiența răcirii, nu recomandăm ca frigiderul să funcționeze în afara limitelor valorice ale temperaturilor prevăzute.
- Acest aparat electrocasnic este conceput pentru utilizarea la o temperatură ambiantă în intervalul 16°C - 38°C.

Categoria climatică	Temperatura ambiantă °C
T	Între 16 și 43 (°C)
ST	Între 16 și 38 (°C)
N	Între 16 și 32 (°C)
SN	Între 10 și 32 (°C)

### Indicatorul de temperatură

Pentru a vă ajuta să setați mai bine frigiderul, l-am dotat cu un indicator de temperatură poziționat în zona cea mai rece.

Pentru a vă depozita mai bine alimentele în frigider, în special în spațiul cel mai rece, asigurați-vă că pe indicatorul de temperatură apare mesajul "OK". Dacă nu apare mesajul « OK », acest lucru înseamnă că temperatura nu a fost setată corespunzător.

Indicatorul poate fi greu de observat, deci trebuie să vă asigurați că este iluminat corespunzător. De fiecare dată când dispozitivul de setare a temperaturii este modificat, așteptați stabilizarea temperaturii în interiorul aparatului electrocasnic, dacă este necesar, cu o nouă setare a temperaturii. Vă rugăm să schimbați poziția dispozitivului de setare a temperaturii în mod progresiv și să așteptați timp de 12 ore, înainte de a începe o nouă verificare și o posibilă modificare.

**NOTĂ:** Ca urmare a deschiderii repetate a ușii (sau deschiderii prelungite a acesteia) sau după ce ați pus alimente proaspete în aparatul electrocasnic, este normal ca pe indicatorul de setare a temperaturii să nu apară mesajul "OK". În cazul în care se produce o acumulare anormală de cristale de gheață (în fundul aparatului electrocasnic) din compartimentul de refrigerare, evaporator (aparat electrocasnic supraîncărcat, temperatura ridicată a camerei,

OK

## CAPITOLUL -3: FOLOSIREA CONGELATORULUI/FRIGIDERULUI

deschiderea frecventă a ușii), poziționați dispozitivul de setare a temperaturii într-o poziție inferioară, până când compresorul se oprește din nou.



### Depozitați alimentele în cea mai rece zonă a frigiderului.

Alimentele dvs. vor fi depozitate mai bine dacă le așezați în cea mai bună zonă de răcire. Zona cea mai rece se află chiar deasupra compartimentului pentru legume.

Simbolul următor indică zona cea mai rece din frigiderul dvs.

Asigurați-vă că temperatura din această zonă este redusă și asigurați-vă că raftul se află la nivelul acestui simbol, conform ilustrației.

Limita superioară a celei mai reci zone este indicată de partea inferioară a abțîbildului (capătul săgeții). Raftul superior al celei mai reci zone trebuie să se afle la același nivel cu capătul săgeții. Cea mai rece zonă se află sub acest nivel.

Deoarece aceste rafturi sunt demontabile, asigurați-vă că acestea se află întotdeauna la același nivel cu aceste limite zonale descrise pe abțîbilduri, pentru a garanta temperaturile din această zonă.

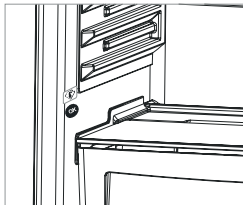

## Accesorii

### Tava de gheata

- Umpleți tava de gheata cu apa și așezați-o în compartimentul de congelare.
- După ce apa a înghețat complet, puteți rasucii tava așa cum arată figura, pentru a obține cuburile de gheata.

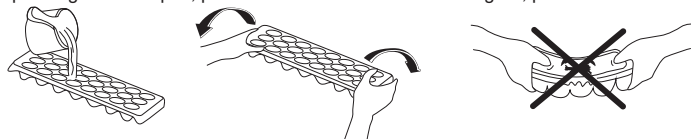

### Raft de ușă Adapti-Lift (La anumite modele)

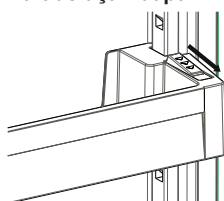

Fig. 1

Utilizând raftul Adapti-Lift, și prin utilizarea a celor șase reglări de înălțime diferite, dumneavoastră puteți furniza zone de depozitare.

**Pentru a modifica poziția raftului Adapti-Lift:** mențineți partea inferioară al acestuia și trageți de butoanele aflate pe partea laterală în direcția săgeții (Fig. 1).

Prin mutarea în sus și în jos, poziționați raftul ușii la înălțimea pe care dumneavoastră o doriți.

După ce obțineți poziția, eliberați butoanele aflate pe partea laterală (Fig. 2). Înainte de eliberarea raftului ușii, mutați-l în sus și în jos și asigurați-vă că acesta este fixat.

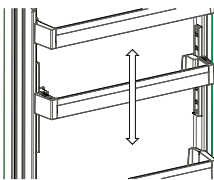

Fig. 2

**Rețineți:** Înainte ca raftul ușii mobil să fie încărcat, dumneavoastră trebuie să-l mențineți prin susținerea părții inferioare. În caz contrar, datorită greutateii raftul ușii, acesta poate cădea de pe șine. Prin urmare, avarierea raftului ușii sau a șinelor poate surveni.

### Adapti-Shelf (La anumite modele)

Mecanismul Adapti-Shelf asigură spații de depozitare mai mari printr-o singură mișcare.

- Pentru a acoperi raftul din sticlă, împingeți-l. (Fig. 1)
- Puteți așeza mâncarea după cum doriți în spațiul nou format. (Fig. 2)
- Pentru a aduce raftul în poziția inițială, trageți-l spre dumneavoastră. (Fig. 1)

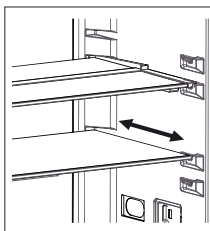

Fig. 1

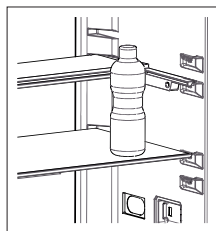

Fig. 2

**Descrierile vizuale și cu text din secțiunea pentru accesorii poate varia în funcție de modelul pe care îl dețineți.**

- **Asigurați-vă că trageți frigiderul din priză înainte de a începe să îl curățați.**
- Nu spălați frigiderul turnând apă.
- Puteți șterge părțile interioare și exterioare cu o cârpă moale sau un burete, folosind apă caldă cu săpun.
- Îndepărtați componentele individual și curățați-le cu apă cu săpun. Nu le spălați în mașina de spălat vase.
- Nu folosiți niciodată materiale inflamabile, explozive sau corozive pentru curățare, cum ar fi diluant, gaz, acid.
- Ar trebui să curățați condensatorul cu o mătură cel puțin o dată pe an, pentru a asigura economisirea energiei și pentru a spori productivitatea.

**Asigurați-vă că frigiderul este scos din priză în timpul curățării.**

## CAPITOLUL -3: FOLOSIREA CONGELATORULUI/FRIGIDERULUI

### Dezghetarea

#### Compartimentele Frigiderului;

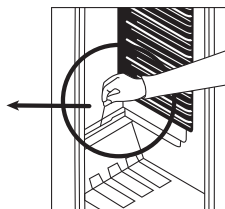
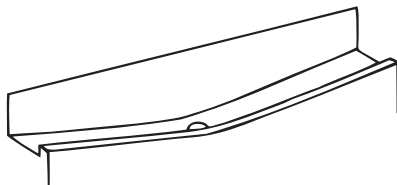

- Dezghetarea se va produce automat in frigider in timpul functionarii; apa care se dezgheata se va colecta in tava de evaporare si se va evapora automat.
- Tava de evaporate si orificiul de scurgere a apei trebuie curatate periodic folosind dopul de scurgere. Aceasta este necesar pentru a evita colectarea apei in partea de jos a frigiderului si a permite evacuarea acesteia.
- De asemenea, puteti turna ½ de pahar de apa pentru a curata orificiul in interior.

#### Compartimentele Congelatorului;

- Gheata acumulata pe politele congelatorului trebuie inlaturata periodic.
- Nu utilizati obiecte ascutite pentru aceasta operatiune. Acestea pot perfora circuitul refrigerant si cauza pagube irecuperabile aparatului. Utilizati razuitoarea de plastic in acest scop.
- Cand s-a depus mai mult de 5 mm de gheata pe polite, trebuie realizata dezghetarea.
- Inainte de a incepe dezghetarea, transferati produsele inghetate intr-un loc racoros, dupa ce acestea au fost impachetate cu bucati de ziar pentru a se pastra temperatura pentru un timp mai indelungat.
- Pentru a accelera dezghetarea se poate pune in interiorul frigiderului un vas sau mai multe cu apa calda.
- Uscati interiorul aparatului cu atentie si setati termostatul la pozitia maxima.
- Odata ce aparatul a fost dezghetat, reasezati produsele in congelator si retineti ca trebuie sa le consumati intr-un timp scurt.

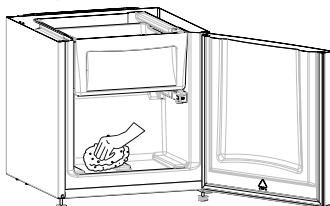

### Inlocuirea becului

Inlocuirea becului din frigider presupune urmatoarele:

1. Scoateti frigiderul din priza.
2. Apasati carligele aflate de o parte si de alta a capacului compartimentului in care se afla becul (A) si indepartati capacul.
3. Inlocuiti becul (B) cu un altul cu o putere de cel mult 15W.
4. Puneti inapoi capacul si bagati din nou aparatul in priza.

Când lumina sunt poziționate în partea de sus

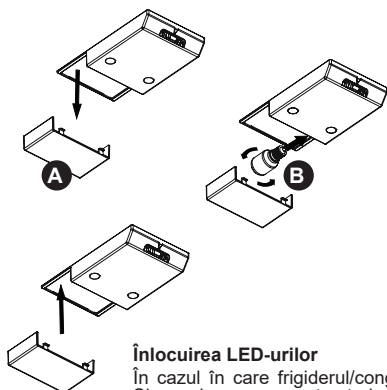

Când lumina sunt poziționate în partea de lateral

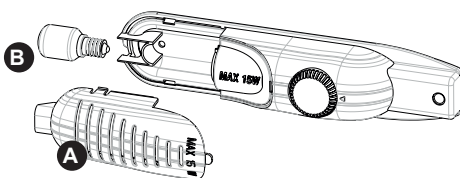

### Înlocuirea LED-urilor

În cazul în care frigiderul/congelatorul dvs. este iluminat cu LED-uri, contactați biroul de asistență Sharp, deoarece acestea trebuie înlocuite exclusiv de către personalul autorizat.



## CAPITOLUL -4: GHID DE DEPOZITARE A ALIMENTELOR

### Compartimentele frigiderului

- Pentru a reduce umiditatea și depunerea treptată a gheții pe pereții frigiderului nu introduceți niciodată lichide sau recipiente neacoperite în frigider. Gheața tinde să se depună în cele mai reci părți ale evaporatorului și, în timp, frigiderul va trebui dezghețat mai des.
- Nu introduceți alimente calde în frigider. Alimentele calde trebuie lăsate să se răcească până ajung la temperatura camerei și depozitate în frigider în așa fel încât să permită circulația aerului.
- Nicu un aliment nu trebuie să atingă perețele din spate al frigiderului. Acesta poate îngheța iar alimentele se vor lipi. Nu deschideți prea des usa frigiderului.
- Depozitați carnea și peștele curățat (impachetate în pungi sau folii de plastic), pe care doriți să le folosiți în 1-2 zile, în partea de jos a compartimentului frigiderului (aflat deasupra politei de sticlă) întrucât aceasta este partea frigiderului cu temperatura cea mai scăzută și va asigura cele mai bune condiții de depozitare.
- Puteți pune fructele și legumele în lada pentru fructe și legume fără a le împacheta.

### Compartimentele Congelatorului

- Congelatorul se folosește pentru depozitarea pe termen lung a alimentelor congelate și pregătirea cuburilor de gheață.
- Pentru congelarea alimentelor proaspete asigurați-vă ca o suprafață cât mai mare din alimentul de congelat este în contact cu suprafața congelatorului.
- Nu puneți alimentele ce urmează a fi congelate în contact direct cu cele deja congelate întrucât acestea se pot dezgheța.
- La congelarea produselor proaspete (carne, pește, diverse) împărțiți alimentele în porții care pot fi consumate o dată.
- După ce aparatul a fost dezghețat introduceți alimentele din nou în congelator dar nu uitați să le consumați într-un timp scurt.
- Nu introduceți niciodată alimente calde în congelator. Acestea pot dezgheța celelalte alimente deja congelate.
- La depozitarea în congelator, trebuie respectate instrucțiunile de pe pachetele cu hrana congelată iar în cazul în care astfel de informații nu există, alimentele nu trebuie ținute în congelator mai mult de 3 luni de la data cumpărării.
- În momentul în care cumpărați hrana congelată trebuie să vă asigurați că aceasta a fost păstrată la temperatura corespunzătoare și pachetul nu prezintă deteriorări.
- Hrana congelată trebuie transportată în recipiente care să asigure păstrarea calității acesteia și să fie reintrodusă în congelator în cel mai scurt timp posibil.
- În cazul în care un pachet cu hrana congelată prezintă semne de umiditate sau acumulări de aer anormale este posibil să fi fost pastrat la o temperatură necorespunzătoare iar conținutul poate fi stricat.
- Durata maximă de depozitare a alimentelor congelate depinde de temperatura camerei în care se afla aparatul, de nivelul la care este fixat termostatul, de frecvența cu care se deschide usa congelatorului, de tipul alimentelor congelate și de timpul necesar pentru transportul produsului de la magazin până acasă. Urmați întotdeauna instrucțiunile de pe ambalajul produselor și nu depășiți perioada maximă de congelare menționată.
- **Atentie!** Dacă doriți să redeschideți usa congelatorului imediat după ce ați închis-o nu se va deschide ușor. Acest lucru este normal. După ce temperatura se va echilibra usa se va deschide din nou cu ușurință.

#### Notă importantă:

- *Alimentele congelate trebuie gătite după decongelare, întocmai ca alimentele proaspete. În cazul în care nu sunt gătite după decongelare, acestea nu mai trebuie NICIODATĂ recongelate.*
- Gustul unor condimente din preparatele gătite (anason, busuioc, năsturel, oțet, condimente asortate, ghimbir, usturoi, ceapă, muștar, cimbru, măghiran, piper negru, etc.) se modifică și acestea au o aromă mai pregnantă atunci când sunt depozitate pe perioade lungi. Din acest motiv, trebuie să adăugați o cantitate mică de condimente dacă aveți de gând să congelați preparatul sau să adăugați condimentele după decongelare.
- Perioada de congelare a alimentelor depinde de tipul de grăsimi folosite. Grăsimile adecvate sunt margarina, untură de vițel, ulei de măsline și unt, iar grăsimile necorespunzătoare sunt uleiul de arahide și untura de porc.
- Alimentele lichide ar trebui congelate în cupe din plastic, iar celelalte alimente în folii sau pungi din plastic.

## CAPITOLUL -5: INVERSAREA UȘILOR

### Repoziționarea ușii

- Posibilitatea de a inversa ușile depinde de tipul de frigider/congelator pe care îl dețineți.
- Acest lucru nu este posibil atunci când mânerul este fixat în partea din față a aparatului electrocasnic.
- Dacă modelul dvs. nu are mâner există posibilitatea de a inversa ușile, însă acest lucru trebuie efectuat de personalul autorizat. Vă rugăm să apelați service-ul Sharp.

## CAPITOLUL -6: REMEDIEREA DEFECȚIUNILOR

Daca frigiderul dvs. nu functioneaza bine este posibil sa fie vorba o problema minora. De aceea, pentru a economisi timp si bani, este bine sa verificati urmatoarele inainte de a chema electricianul

### Daca frigiderul dvs. nu functioneaza – Cauze posibile:

- Există o pană de curent?
- Ștecărul este conectat corect la priză?
- Siguranța prizei la care este conectat ștecărul sau siguranța principală a sărit?
- Există o defecțiune la priză? Pentru a verifica acest lucru, conectați frigiderul într-o priză funcțională verificată.

### Daca frigiderul nu functioneaza la parametri normali – Cauze posibile:

- Ați supraincarcat aparatul;
- Usile nu sunt inchise bine
- Condensatorul este acoperit cu praf.
- Nu este spatiu suficient in spatele si in partile laterale ale frigiderului.

### Daca frigiderul face prea mult zgomot – cauze posibile:

Gazul de racire care circula in circuitul frigiderului poate face un usor zgomot (de bule) chiar cand compresorul nu functioneaza. Nu trebuie sa va ingrijorati pentru ca este normal. Daca frigiderul face un alt zgomot cauzele posibile pot fi urmatoarele:

- Aparatul nu este nivelat la sol.
- Aparatul se atinge cu partea din spate de ceva.
- Obiectele puse deasupra aparatului vibreaza.

### Daca apare apa in partea de jos a frigiderului – cauze posibile:

Orificiul de scurgere a apei este infundat (Utilizati dopul de scurgere pentru a curata orificiul)

### Recomandari

- Pentru a mari spatiul util si a imbunatati aspectul "sectiunea de racire" a aparatului este pozitionata in interiorul peretelui din spate al frigiderului. Cand aparatul este in functiune peretele este acoperit cu gheata sau picaturi de apa si, in functie de vreme, compresorul functioneaza sau nu. Nu trebuie sa va ingrijorati. Este un lucru normal. Aparatul trebuie dezghetat numai daca stratul de gheata este excesiv de gros.
- Daca aparatul nu este utilizat pentru o perioada indelungata de timp (de exemplu in timpul concediului) dezghetati si curatati frigiderul si lasati usa frigiderului deschisa pentru a preveni formarea mirosurilor neplacute si a mucegaiului.
- Aparatul electrocasnic pe care l-ați achiziționat este conceput pentru utilizarea casnică și poate fi folosit numai în locuință și pentru destinația indicată. Acesta nu este adecvat utilizării comerciale sau în comun. În cazul în care consumatorul folosește aparatul electrocasnic într-o manieră care nu respectă aceste caracteristici, subliniem faptul că producătorul și reprezentantul nu se fac responsabili pentru nicio reparație sau defecțiune în perioada de garanție.
- În cazul în care problema persistă și după ce ați urmat instrucțiunile de mai sus, vă rugăm să contactați un prestator de servicii autorizat.

## CAPITOLUL -7: SFATURI PENTRU ECONOMISIREA ENERGIEI

1. Lăsați întotdeauna alimentele să se răcească înainte de a le depozita în aparatul electrocasnic.
2. Dezghetați alimentele în compartimentul frigiderului, deoarece acest lucru ajută la economisirea energiei electrice.
3. Consumul de energie al aparatului dumneavoastră este declarat fără sertare și încărcat complet în compartimentul frigiderului.
4. Pentru a economisi energie, nu folosiți volumul dintre limita de încărcare și ușă, de-a lungul limitei maxime de încărcare. Limita maximă de încărcare este de asemenea folosită în declarația consumului de energie.

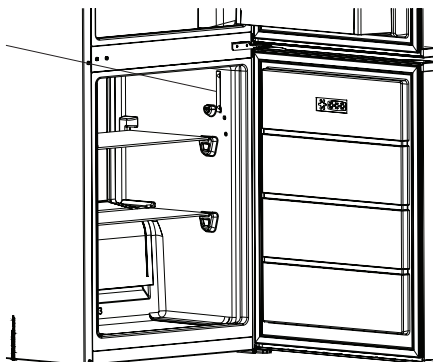

# Sadržaj

POGLAVLJE -1: OPĆA UPOZORENJA .....	82
POGLAVLJE -2: VAŠ HLADNJAK SA ZAMRZIVAČEM .....	85
POGLAVLJE -3: KORIŠTENJE VAŠEG HLADNJAKA SA ZAMRZIVAČEM .....	86
POGLAVLJE -4: SMJERNICE U VEZI POHRANE HRANE .....	89
POGLAVLJE -5: PREOKRETANJE VRATA.....	89
POGLAVLJE -6: RJEŠAVANJE PROBLEMA.....	89
POGLAVLJE -7: SAVJETI ZA UŠTEDU ENERGIJE .....	90

Vaš hladnjak sa zamrzivačem zadovoljava trenutne sigurnosne zahtjeve. Neprikladna upotreba može dovesti do osobne ozljede i oštećenja imovine. Kako biste izbjegli rizik od oštećenja, pažljivo pročitajte priručnik prije korištenja vašeg hladnjaka sa zamrzivačem po prvi puta. On sadrži važne sigurnosne informacije o ugradnji, sigurnosti, korištenju i održavanju vašeg hladnjaka sa zamrzivačem. Ovaj priručnik zadržite za upotrebu u budućnosti.





**Simbol ISO 7010 W021**

**Upozorenje; Opasnost od požara / zapaljivi materijali**

## POGLAVLJE -1: OPĆA UPOZORENJA

 **UPOZORENJE:** Neka otvori za ventilaciju hladnjaka sa zamrzivačem budu slobodni od prepreka.

 **UPOZORENJE:** Nemojte koristiti mehaničke uređaje za ubrzavanje procesa odmrzavanja.

 **UPOZORENJE:** Nemojte koristiti ostale električne naprave unutar hladnjaka sa zamrzivačem

 **UPOZORENJE:** Nemojte oštetiti krug hladnjaka.

 **UPOZORENJE:** Kada postavljate uređaj, osigurajte da kabel napajanja nije negdje zapeo i da nije oštećen.

 **UPOZORENJE:** Nemojte postavljati višestruke prijenosne utičnice ili prijenosne izvore napajanja na stražnji dio uređaja.

 **UPOZORENJE:** Kako biste izbjegli osobne ozljede ili oštećenja, ova naprava mora biti ugrađena u skladu s uputama proizvođača.

 Mala količina sredstva za hlađenje u ovom hladnjaku sa zamrzivačem ne šteti okolišu R600a (izobuten) te je zapaljiv i eksplozivan ako se zapali u zatvorenim uvjetima.

\* Nemojte oštetiti krug plina hladnjaka tijekom prenošenja i postavljanja.

\* Ne spremajte nikakve spremnike sa zapaljivim materijalima poput limenki sa sprejem ili uloške za punjenje aparata za gašenje požara u blizini hladnjaka sa zamrzivačem.

\* Ova naprava namijenjena je upotrebi u domaćinstvu te sličnim primjenama poput sljedećih:

- područja s kuhinjama unutar trgovine, uredima i u ostalim radnim okolinama;
- farmerske kuće i od strane klijenata u hotelima, motelima i ostalim vrstama stambene okoline
- okoline vezane uz prenočište;
- catering i slične primjene nevezane uz maloprodaju

\* Vaš hladnjak sa zamrzivačem zahtjeva napajanje od 220 - 240 V, 50 Hz. Ne koristite nikakvo drugo napajanje. Prije spajanja vašeg hladnjaka sa zamrzivačem, pobrinite se da informacije na pločici s podacima (u vezi napona i povezanog opterećenja) odgovara glavnom napajanju. Ako niste sigurni, posavjetujte se

## POGLAVLJE -1: OPĆA UPOZORENJA

s kvalificiranim električarom)

- \* Ovu napravu mogu koristiti djeca od 8 godina naviše i osobe sa smanjenim fizičkim, osjetilnim ili mentalnim sposobnostima ili s manjkom iskustva i znanja, ako su pod nadzorom ili su im dane upute u vezi korištenja naprave na siguran način te razumiju uključene opasnosti. Djeca se ne smiju igrati s napravom. Čišćenje i korisničko održavanje meće izvoditi djeca bez nadzora.
- \* Oštećena žica za napajanje/utikač mogu uzrokovati požar ili uzrokovati strujni udar. Ako su oštećeni, moraju se zamijeniti, a to može izvesti samo kvalificirano osoblje.
- \* Ovaj uređaj nije namijenjen za uporabu na nadmorskim visinama iznad 2000 m.

## POGLAVLJE -1: OPĆA UPOZORENJA

### Odlaganje

- Sva ambalaža i materijali koji se koriste su ekološki prihvatljivi te se mogu reciklirati. Molimo da svu ambalažu odložite na ekološki prihvatljiv način. Za daljnje detalje posavjetujte se sa svojim lokalnim vijećem.
- Ako će se naprava odložiti kao otpadni materijal, odrežite kabel za strujno napajanje i uništite utikač i kabel. Onemogućite hvatač za vrata kako biste spriječili da djeca ostanu zarobljena unutra.
- Odrezani utikač koji je umetnut u 16-ampersku utičnicu je ozbiljna sigurnosna opasnost (udar). Molimo da se pobrinete da odrezani utikač bude odložen na siguran način.

### Odlaganje vaše stare naprave

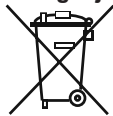

Ovaj simbol na proizvodu ili ambalaži ukazuje na to da se proizvod ne smije tretirati kao kućanski otpad. Umjesto toga, mora se dostaviti na mjesto za prikupljanje primjenjivog otpada koje reciklira električnu i elektroničku opremu. Materijali koji se mogu reciklirati će pomoći u održavanju prirodnih izvora. Za više detaljnih informacija u vezi recikliranja ovog proizvoda molimo da kontaktirate lokalne vlasti, ustanovu za odlaganje kućanskog otpada ili trgovinu u kojoj ste kupili proizvod.

Molimo, pitajte lokalne vlasti u vezi odlaganja otpadne električne i elektroničke opreme u svrhu ponovne upotrebe, recikliranja i obnove.

### Napomene:

- Molimo da prije ugradnje i korištenja vaše naprave pažljivo pročitate priručnik s uputama. Mi nismo odgovorni za oštećenje do kojeg je došlo zbog neispravnog korištenja.
- Slijedite sve upute na vašoj napravi i u priručniku s uputama te čuvajte ovaj priručnik na sigurnom mjestu kako biste riješili probleme do kojih će možda doći u budućnosti.
- Ova naprava je proizvedena kako bi se koristila u domovima te se može koristiti samo u domaćim okolinama i za specifičnu namjenu. Nije prikladna za komercijalnu ili zajedničku upotrebu. Takva upotreba dovest će do poništenja jamstva naprave i naša tvrtka neće biti odgovorna za nastale gubitke.
- Ova naprava je proizvedena kako bi se koristila u kućama i prikladna je samo za hlađenje / skladištenje hrane. Nije prikladna za komercijalnu ili zajedničku upotrebu i/ili za skladištenje ostalih stvari osim hrane. Naša tvrtka nije odgovorna za nastale gubitke u suprotnom slučaju.



### Sigurnosna upozorenja

- Ne spajajte svoj hladnjak sa zamrzivačem na glavno strujno napajanje pomoću produžnog kabela.
- Oštećena žica za napajanje/utikač mogu uzrokovati požar ili uzrokovati strujni udar. Ako su oštećeni, moraju se zamijeniti, a to može izvesti samo kvalificirano osoblje.
- Nemojte upotrebljavati utični prilagodnik.
- Nikada nemojte prekomjerno savijati žicu za napajanje.
- Nikada nemojte dirati žicu za napajanje / utikač mokrim rukama, jer to može dovesti do strujnog udara radi kratkog spoja.
- U odjeljak zamrzivača nemojte stavljati staklene boce niti limenke s pićem. Boce ili limenke mogu eksplodirati.
- Kada uzimate led iz odjeljka zamrzivača, nemojte ga dirati, led može uzrokovati ozebline i/ili porezotine.
- Ne vadite predmete iz zamrzivača ako su vam ruke vlažne ili mokre. To može uzrokovati ozebotine na koži ili ozebline.
- Nakon što ste jednom odmrznuli hranu, nemojte je ponovno zamrzavati.

### Informacije o ugradnji

*Prije nego što otpakirate i počnete s postavljanjem svog hladnjaka sa zamrzivačem, molimo da se upoznate sa sljedećim točkama.*

- Maknite se od izravnog sunčevog svjetla i dalje od izvora topline poput radijatora.
- Vaša naprava mora biti barem 50 cm dalje od štednjaka, plinskih pećnica i grijača te mora biti barem 5 cm dalje od električnih pećnica.
- Svoj hladnjak sa zamrzivačem ne izlažite vlazi ili kiši.
- Vaš hladnjak sa zamrzivačem mora biti postavljen barem 20 mm dalje od drugog zamrzivača.
- Potreban je razmak od najmanje 150 mm na vrhu uređaja. Ne stavljajte ništa na uređaj.
- Zbog sigurnog rada je važno da vaš hladnjak sa zamrzivačem bude siguran i u ravnini. Za poravnanje vašeg hladnjaka sa zamrzivačem koriste se pedesive noge. Pobrinete se da vaša naprava bude u ravnini prije nego što počnete stavljati hranu unutra.
- Preporučujemo da prije upotrebe obrišete sve police i ladice pomoću krpe namočene u toplu vodu izmiješanu sa žličicom bikarbona sode. Nakon čišćenja isperite toplom vodom i osušite.
- Ugradite pomoću plastičnih vodilica za razmak koje možete pronaći na stražnjoj strani naprave. Okrenite za 90 stupnjeva (kao što je prikazano na shemi). Tako kondenzator neće dodirivati zid.
- Hladnjak mora biti postavljen kraj zida sa slobodnim razmakom od ne više od 75 mm.

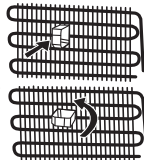

### Prije korištenja hladnjaka



- Prije postavljanja vašeg hladnjaka sa zamrzivačem, provjerite ima li kakvih vidljivih oštećenja. Ne ugrađujte niti ne koristite hladnjak sa zamrzivačem ako je oštećen.
- Kada koristite svoj hladnjak sa zamrzivačem po prvi puta, držite ga u uspravnom položaju barem 3 sata prije nego što ga uključite u napajanje. Tako će se omogućiti učinkovit rad te spriječiti oštećenja na kompresoru.
- Možda ćete kod prve upotrebe hladnjaka sa zamrzivačem primijetiti lagan miris. To je u potpunosti normalno i nestat će kada se hladnjak počne hladiti.

## POGLAVLJE -2: VAŠ HLADNJAK SA ZAMRZIVAČEM

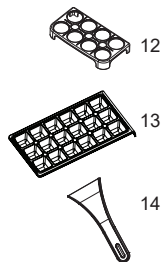
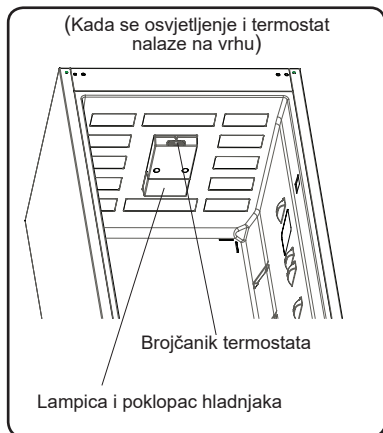
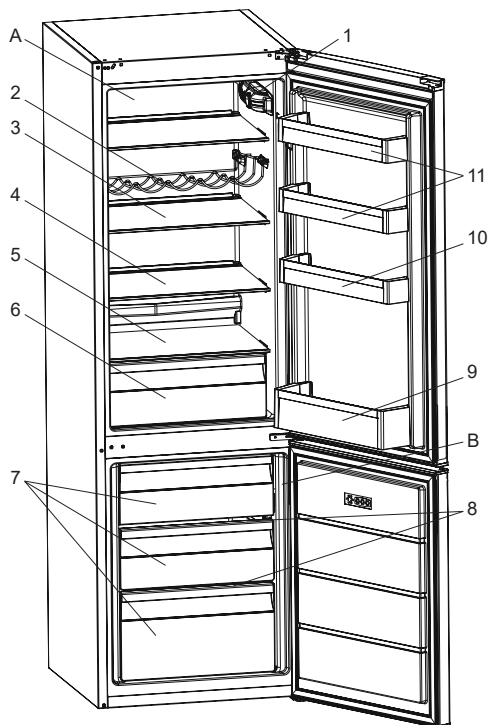

Ova prezentacija je samo za informacije o dijelovima uređaja. Dijelovi mogu biti različiti ovisno o modelu uređaja.

A) Hladnjak  
B) Zamrzivač

- 1) Brojčani termostata (Kada se osvjetljenje i termostat nalaze sa strane)
- 2) Dio za vino\*
- 3) Polica hladnjaka
- 4) Podesiva staklena polica (Adapti-Shelf)\*
- 5) Polica posude za voće i povrće
- 6) Odjeljak za voće i povrće
- 7) Ladica zamrzivača
- 8) Staklena polica zamrzivača\*
- 9) Polica za boce
- 10) Podesiva vrata ladice (Adapti-Lift)\* / Polica u gornjem dijelu vrata
- 11) Polica u gornjem dijelu vrata
- 12) Posuda za jaja
- 13) Posuda za led
- 14) Plastina lopatica za išenje leda \*

\* U nekim modelima

## POGLAVLJE -3: KORIŠTENJE VAŠEG HLADNJAKA SA ZAMRZIVAČEM

### Informacije o tehnologiji NanoFrost

Zahvaljujući omotaču oko isparivača, tehnologija NanoFrost nudi učinkovitije hlađenje, manju potrebu za ručno odleđivanje i fleksibilniji prostor za odlaganje.

### Podešavanje termostata

Termostat zamrzivača automatski regulira unutarnju temperaturu u odjeljcima. Rotiranjem ručice na položaje od 1 do 5 može se postići još hladnija temperatura.

Kada se osvijetljenje i termostat nalaze na vrhu

Kada se osvijetljenje i termostat nalaze sa strane

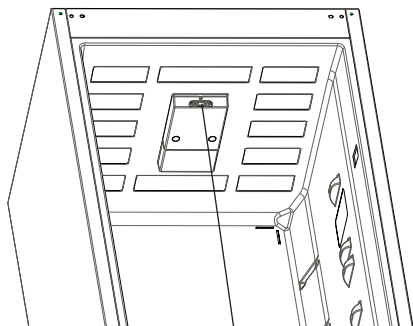

Brojčanik termostata

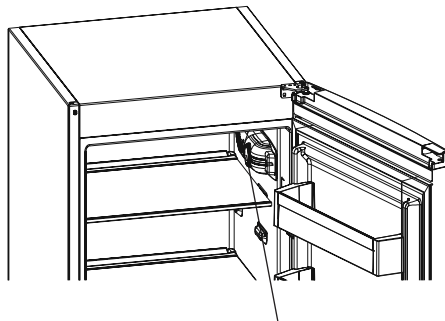

Brojčanik termostata

### Postavke termostata zamrzivača i hladnjaka:

- 1 – 2 : Za kratkotrajnu pohranu hrane u odjeljku zamrzivača ručicu možete postaviti na položaj između minimalne i srednje temperature.
- 3 – 4 : Za dugotrajnu pohranu hrane u odjeljku zamrzivača ručicu možete postaviti na položaj srednje temperature.
- 5 : Za zamrzavanje svježije hrane. Uređaj će duže raditi. Kada postignete željenu temperaturu hlađenja morate ga vratiti u prethodni položaj.

### Upozorenja u vezi podešavanja temperature

- Ne preporučuje se da hladnjakom rukujete u okolinama hladnijima od 10°C.
- Podešavanja temperature moraju se provoditi u skladu s učestalosti otvaranja vrata i količinom hrane koja se pohranjuje u hladnjaku.
- Pričekajte da se bilo kakva podešavanja provedu prije ponovne promjene postavke.
- Vaš hladnjak morao bi raditi do 24 sata bez prekida nakon što je uključen kako bi se do kraja ohladio. Tijekom tog razdoblja ne otvarajte vrata hladnjaka i ne stavljajte hranu u njega.
- Primjenjuje se funkcija od 5 minuta odgode da bi se spriječilo oštećenje kompresora vašeg hladnjaka kad izvadite utikač s napajanja i ponovno ga uključite, ili kad nestane električne energije. Vaš hladnjak počeo će s normalnim radom nakon 5 minuta.
- Vaš hladnjak je dizajniran kako bi radio u intervalima okolne temperature navedenima u standardima, u skladu s klimatskim razredom navedenim na naljepnici s informacijama. Ne preporučujemo rad hladnjaka izvan navedenih ograničenja temperaturnih vrijednosti u smislu učinkovitosti hlađenja.
- Ova naprava je dizajnirana za upotrebu kod okolnih temperatura u rasponu od 16 °C - 38 °C.

Klimatski razred	Okolna temperatura °C
T	Između 16 i 43 (°C)
ST	Između 16 i 38 (°C)
N	Između 16 i 32 (°C)
SN	Između 10 i 32 (°C)

### Indikator temperature

Kako bismo vam pomogli u boljem postavljanju vašeg hladnjaka, opremili smo ga indikatorom temperature koji se nalazi na najhladnijem području.

Kako biste bolje pohranjivali hranu u vašem hladnjaku, posebno na najhladnijem području, pobrinite se da na indikatoru temperature bude prikazana poruka "OK". Ako se « OK » ne pojavljuje, to znači da temperaturna postavka nije postavljena ispravno.

Pošto se "OK" pojavljuje u crnoj boji, biti će teško vidjeti tu oznaku ako je indikator temperature slabo osvijetljen. Kako biste mogli vidjeti oznaku ispravno, mora biti dovoljno svjetla.

Svaki puta kada se uređaj za postavljanje temperature promijeni, pričekajte da se temperatura unutar naprave stabilizira prije nastavka, ako je potrebno, s novom postavkom temperature. Molimo da mijenjate položaj uređaja za postavljanje temperature postupno i pričekate barem 12 sati prije početka nove provjere i potencijalne promjene.

**NAPOMENA:** Nakon čestih otvaranja (ili duže otvorenosti) vrata ili nakon stavljanja svježije hrane u napravu, normalno je da se "OK" neće pojaviti na indikatoru postavke temperature. Ako dođe do abnormalnog gomilanja ledenih kristala (donji zid naprave) u odjeljku hladnjaka, isparivača (preopterećena naprava, visoka temperatura sobe, česta otvaranja vrata), uređaj za postavljanje temperature stavite na niži položaj, sve dok se ponovno ne postignu razdoblja isključenog kompresora.





## POGLAVLJE -3: KORIŠTENJE VAŠEG HLADNJAKA SA ZAMRZIVAČEM

### Hranu stavljajte u najhladnije područje hladnjaka.



Vaša hrana bit će bolje pohranjena ako je stavite u najprikladnije područje za hlađenje. Najhladnije područje je odmah iznad odjeljka za voće i povrće.

Sljedeći simbol označava najhladnije područje vašeg hladnjaka.

Kako biste bili sigurni da u tom području imate najnižu temperaturu, pobrinite se da se policica nalazi na razini tog simbola, kao što je prikazano

na slici.

Gornja granica najhladnijeg područja označena je donjom stranom naljepnice (glava strelice). Gornja policica najhladnijeg područja mora biti u ravni s glavom strelice. Najhladnije područje je ispod te razine.

Pošto se te police mogu uklanjati, pobrinite se da uvijek budu na istoj razini s ograničenjima tih zona opisanim na naljepnici, kako bi se održavale temperature u tom području.

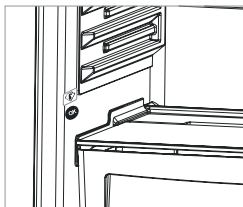

### Razni dijelovi

#### Posuda za led

- Napunite posudu za led sa vodom i stavite je u zamrzivač .
- Nakon što se voda pretvorila u led, možete laganim rotiranjem posude (kao što je prikazano na slici) izvaditi led.

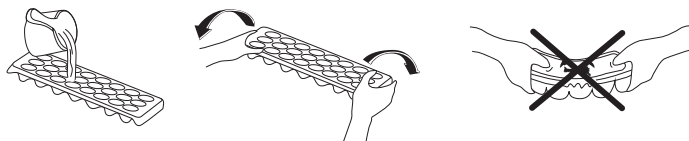

#### Polica na vratima s Adapti-Lift (U nekim modelima)

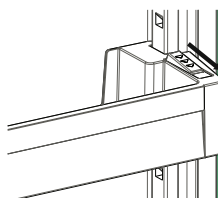

Slika 1

S pomoću Adapti-Lift moguće je postaviti šest različitih razina visine da biste dobili potreban prostor za pohranu.

**Da biste promijenili položaj Adapti-Lift**, držite dno police i povucite gumbe na bočnoj strani police na vratima u smjeru strelice (slika 1).

Postavite policu na vratima na željenu visinu na način da je pomičete prema gore i dolje.

Nakon što postignete željeni položaj police na vratima, otpustite gumbe na bočnoj strani police na vratima (slika 2). Prije nego što otpustite policu na vratima, pomaknite je prema gore i dolje da biste provjerili je li učvršćena.

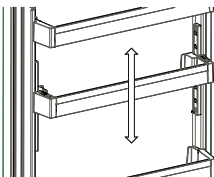

Slika 2

**Napomena:** Ako je policica na vratima prije pomicanja natovarena, morate držati policu pridržavajući dno. U suprotnom bi zbog težine policica na vratima mogla pasti s vodičica. Stoga bi moglo doći do oštećenja policice na vratima ili vodičica.

#### Ladica adapti (U nekim modelima)

Mehanizam ladice Adapti omogućuje više mjesta za skladištenje samo jednim pokretom.

- Staklenu ladicu poklopite tako da ju gurnete. (slika 1)
- U dodatno stvoreni prostor možete staviti još više hrane. (slika 2)
- Kako biste ladicu vratili u početni položaj, povucite ju prema sebi. (slika 1)

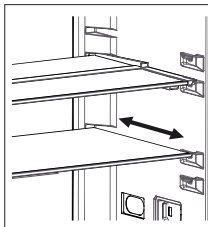

Slika 1

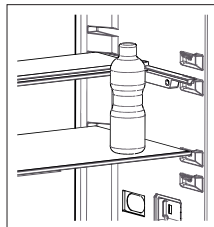

Slika 2

**Vizualni i tekstovni opisi u odjeljku s dodatnom opremom mogu se razlikovati u odnosu na model koji imate.**

#### Čišćenje

- Prije početka čišćenja, isključite štednjak iz mrežnog napajanja.
- Ne čistite uređaj ulijevanjem vode.
- Odjeljke hladnjaka i zamrzivača treba povremeno očistiti otopinom sode bikarbone i mlake vode.
- Pribor čistite odvojeno sapunom i vodom. Ne perite ih u perilici suđa.
- Ne koristite abrazivne proizvode, deterdžente i sapune. Nakon pranja, isperite čistom vodom i pažljivo ih osušite. Kad je postupak čišćenja završen ponovno uključite uređaj suhim rukama.
- Kondenzator treba očistiti metlom (na stražnjoj strani uređaja) jednom godišnje radi uštede energije i povećanja produktivnosti.

**Mrežno napajanje treba biti isključeno.**

## POGLAVLJE -3: KORIŠTENJE VAŠEG HLADNJAKA SA ZAMRZIVAČEM

### Odleđivanje

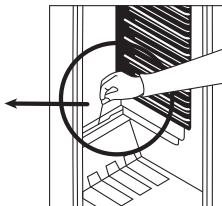
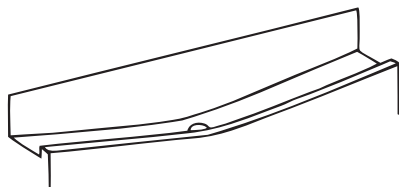

- Odleđivanje započinje automatski isključivanjem hladnjaka; voda nastala odleđivanjem skuplja se u za to predviđenu posudu i automatski isparava.
- Odvod i posuda za odleđenu vodu trebaju se periodički čistiti, da se odvod ne bi začepio i da se voda umjesto da ističe van u posudu za isparavanje ne skuplja na dnu hladnjaka.
- Također je preporučljivo uliti ½ čaše vode u odvod da se očisti iznutra.

### Zamrzivač

- Led koji se stvara na policama odjeljka zamrzivača treba povremeno ukloniti.
- Za uklanjanje leda ne koristite oštre metalne predmete. Oni mogu probiti rashladni sklop i izazvati nepopravljivu štetu uređaju. Koristite isporučenu plastičnu lopaticu.
- Kada se na policama skupi više o 5 mm leda treba se izvršiti odmrzavanje.
- Prije postupka odmrzavanja, stavite zamrznutu hranu na hladno mjesto nakon što ste je umotali u komade novina radi očuvanja iste temperature duže vrijeme.
- Za ubrzanje postupka odleđivanja u odjeljak zamrzivača postavite jednu ili više posuda s toplom vodom.
- Osušite unutrašnjost odjeljka spužvom ili čistom krpom.
- Kada se uređaj odmrzne, vratite hranu u zamrzivač i ne zaboravite je konzumirati u kratkom vremenskom periodu.

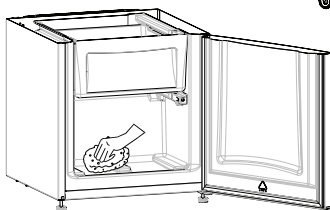

### Zamjena lampice

Postupak za promjenu lampice u hladnjaku;

1. Isključite uređaj iz mrežnog napajanja,
2. Skinite poklopac žarulje hladnjaka (A) pritiskom na ručice koje se nalaze s obje strane poklopca.
3. Zamijenite trenutnu žarulju (B) novom (ne jačom od 15 W).
4. Vratite poklopac žarulje na njegovo mjesto i uključite uređaj.

Kada se osvjtljenje nalaze na vrhu

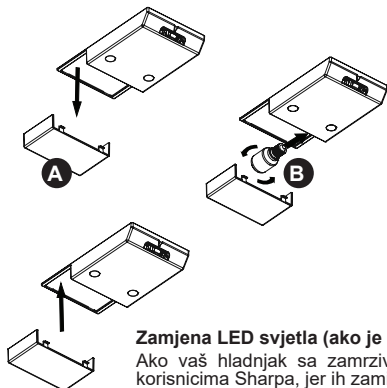

Kada se osvjtljenje nalaze sa strane

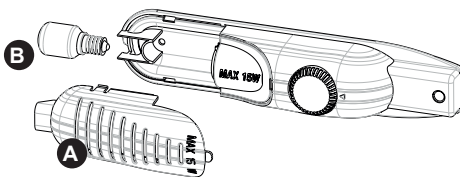

### Zamjena LED svjetla (ako je osvjtljenje osigurano LED trakom)

Ako vaš hladnjak sa zamrzivačem ima svjetla s LED diodama, kontaktirajte službu za podršku korisnicima Sharp, jer ih zamijeniti može samo ovlašteno osoblje.

## POGLAVLJE -4: SMJERNICE U VEZI POHRANE HRANE

### Hladnjak

- Kako bi smanjili vlažnost a samim time i stvaraneinja u unutrašnjosti hladnjaka, ne odlažite u hladnjak posude koje sadrže tekućinu bez poklopca. Inje ima tendenciju skupljanja u hladnijim dijelovima isparivača, pa bi se zbog toga proces odleivanja trebao provoditi češće.
- Nikada ne odlažite toplu hranu u hladnjak. Hrana se treba ohladiti na sobnu temperaturu i smjestiti tako da ne sprečava cirkulaciju zraka u hladnjaku.
- Nastojte da posude i namirnice ne dotiču zadnju stjenku hladnjaka, jer bi inje moglo prilijepiti odloženu stvar za stjenku. Ne otvarajte vrata hladnjaka bez potrebe.
- Smjestite meso i očišćenu ribu (propisno zamotanu) koju ćete koristiti u sljedećih dan ili dva, na dno hladnjaka (to je iznad osvježivača), zato što je to najhladniji dio hladnjaka i osigurava najbolje uvjete.
- U osvježivač možete odlagati otpakirano voće i povrće.

### Zamrzivač

- Zamrzivač se upotrebljava za odlaganje zamrznute hrane i stvaranje ledenih kocki.
- Zamrzavanje svježe hrane; treba se osigurati da što veća površina svježe hrane dotiče rashladnu površinu.
- Ne odlažite svježiu hranu zajedno sa zamrznutom, jer bi moglo doći do topljenja smrznute hrane.
- Kada zamrzavate svježiu hranu (meso, ribu ili mljeveno meso), podijelite ih u porcije koje ćete koristiti.
- Kad jednom odmrznete hranu, konzumirajte ju što prije.
- Nikada ne odlažite toplu hranu u zamrzivač. Mogla bi otopiti već zamrznutu hranu.
- Odlaganje zamrznute hrane; upute otisnute na paketima zamrznute hrane trebaju se poštivati, a ako ih nema, hrana ne bi trebala biti u zamrzivaču dulje od 3 mjeseca.
- Kada kupujete zamrznutu hranu, provjerite da li je propisno zamrznuta i da li je ambalaža netaknuta.
- Zamrznuta hrana treba se transportirati u za to predviđenim spremnicima da bi se očuvala kvalitete hrane, i u što kraćem vremenu treba se smjestiti u zamrzivač.
- Ako je paket zamrznute hrane vlažan ili mokar, vjerojatno je bio nepropisno uskladišten, tada je sadržaj paketa vjerojatno pokvaren.
- Rok uporabe zamrznute hrane ovisi o sobnoj temperaturi, ugađanju termostata, koliko su često otvaraju vrata, o vrsti hrane i koliko ste brzo dopremili hranu iz trgovine do zamrzivača. Nikada ne upotrebljavajte hranu kojoj je istekao rok uporabe.
- Važno; nakon što ste zatvorili vrata zamrzivača, bit će ih teško odmah otvoriti. To je sasvim normalno. Nakon što se uvjeti izjednače vrata će se otvarati lagano.

### Važna napomena:

- *Zamrznuta hrana, kada je odmrznuta, mora se kuhati isto kao i svježa hrana. Ako se ne kuha nakon odmrzavanja, ona se NIKADA ne smije ponovno zamrzavati.*
- Okus nekih začina u kuhanim jelima (anis, bosiljak, potočarka, ocat, birani začini, đumbir, češnjak, luk, senf, timijan, mažuran, crni papar, itd.) se mijenja i pretpostavlja jaki okus kada su jela pohranjena na dugo vrijeme. Prema tome, dodajte samo malu količinu začina ako planirate zamrzavati, ili željenu količinu začina možete dodati kada se hrana odmrzava.
- Razdoblje pohrane hrane ovisi o korištenim masnoćama. Prikladne masnoće su margarin, teleća mast, maslinovo ulje i maslac, dok su neprikladne kikiriki ulje i svinjska mast.
- Hrana u tekućem obliku mora se zamrzavati u plastičnim šalicama, a ostala hrana mora se zamrzavati u plastičnim folijama ili vrećicama.

## POGLAVLJE -5: PREOKRETANJE VRATA

### Ponovno postavljanje vrata

- To da li ćete moći preokrenuti vrata ovisi o tome koji hladnjak sa zamrzivačem imate.
- Nije moguće tamo gdje su ručke pričvršćene s prednje strane naprave.
- Ako vaš model nema ručke, moguće je preokrenuti vrata, no to mora izvesti ovlašteno osoblje. Molimo, nazovite Sharpov servis.

## POGLAVLJE -6: RJEŠAVANJE PROBLEMA

Ukoliko vaš hladnjak ne radi ispravno, uzrok bi mogla biti neka sitnica. Kako bi ste uštedijeli vrijeme i novac prije pozivanja servisera provjerite sljedeće.

### U slučaju da vaš hladnjak ne radi;

#### Provjeriti;

- Da li je došlo do nestanka struje?
- Da li je utikač ispravno umetnut u utičnicu?
- Da li je izgorio osigurač utičnice u koju je umetnut utikač ili je izgorio glavni osigurač?
- Da li je utičnica ispravna? Kako biste to provjerili, ukopčajte hladnjak u utičnicu za koju ste sigurni da radi.

## POGLAVLJE -6: RJEŠAVANJE PROBLEMA

**U slučaju da vaš hladnjak slabo radi;**

**Provjeriti;**

- Da niste pretovarili uređaj,
- Da vrata savršeno prijanjaju,
- Da nema prašine na kondenzatoru,
- Da oko hladnjaka ima dovoljno mjesta.

**Ako hladnjak radi bučno;**

Rashladni plin koji cirkulira u hladnjaku stvara određeni zvuk (klokotav zvuk) čak i kada kompresor ne radi. Ne brinite se to je normalno. Ako su ti zvukovi drukčiji provjerite ;

- Da li je uređaj dobro izniveliran,
- Da ništa ne dodiruje stražnji dio ,
- Da stvari na uređaju ne vibriraju.

**Ako ima vode na dnu hladnjaka;**

**Provjeriti ;**

Da nije začepljena rupa za odvođenje odmrznute vode (upotrijebite čep da bi ste očistili rupu)

**Preporuke**

- Ako se uređaj ne koristi duže vrijeme (npr. tijekom ljetnih praznika) isključite ga iz el. utičnice, očistite ga i ostavite vrata otvorena radi sprječavanja stvaranja neugodnog mirisa i pljesni od vlage.
- Za potpuni prestanak rada uređaja isključite ga iz el. utičnice (prilikom čišćenja i kada držite vrata otvorena).
- Ako i dalje imate problema s hladnjakom iako ste se pridržavali uputa iz ove knjižice, molimo kontaktirajte najbliži ovlašten servisni centar.
- Naprava koju ste kupili dizajnirana je za upotrebu u kućanstvu te se može koristiti samo u domaćinstvu te za naznačenu svrhu. Nije prikladna za komercijalnu ili zajedničku upotrebu. Ako potrošač napravu koristi na način koja nije u skladu s tim značajkama, naglašavamo da proizvođač i trgovac neće biti odgovorni za bilo kakve popravke i kvarove unutar jamstvenog razdoblja.
- Ako problem ne nestaje nakon što ste slijedili upute iznad, molimo da se posavjetujete s ovlaštenim servisom.

## POGLAVLJE -7: SAVJETI ZA UŠTEDU ENERGIJE

1. Uvijek ostavite da se hrana ohladi prije pohrane u napravu.
2. Hranu odmrzavajte u odjeljku hladnjaka, tako ćete uštediti energiju.
3. Navedena potrošnja energije odnosi se na uređaj bez ladica uz maksimalno opterećenje zamrzivača.
4. Da biste uštedjeli energiju, nemojte upotrebljavati prostor između granice opterećenja i vrata, uz liniju ograničenja opterećenja također se upotrebljava u deklaraciji o potrošnji energije.

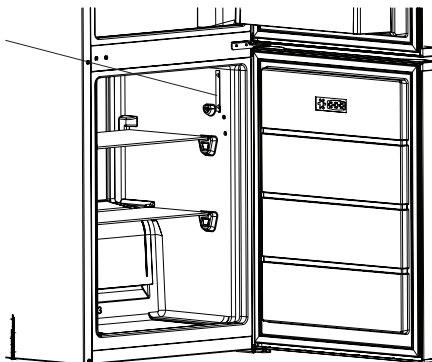

# Sadržaj

DEO -1: OPŠTA UPOZORENJA .....	92
DEO -2: DELOVI UREĐAJA I ODELJCI .....	95
DEO -3: INFORMACIJE O KORIŠĆENJU .....	96
DEO -4: STAVLJANJE HRANE.....	98
DEO -5: PROMENA POLOŽAJA VRATA.....	99
DEO -6: STA UCINITI PRE NEGO STO POZOVETE SERVIS .....	99
DEO -7: SAVETI ZA UŠTEDU ENERGIJE .....	100

Vaš zamrzivač frižidera je u skladu sa trenutnim bezbednosnim zahtevima. Nepravilno korišćenje može da dovede do lične povrede i štete nad imovinom. Da bi se izbegao rizik od štete, pažljivo pročitajte ovo uputstvo pre prve upotrebe svog zamrzivača frižidera. On sadrži važne bezbednosne informacije u vezi instalacije, bezbednosti, korišćenja i održavanja vašeg zamrzivača frižidera. Zadržite ovo uputstvo zarad buduće upotrebe.





**Simbol ISO 7010 W021**

**Upozorenje; Rizik od požara / zapaljivih materijala**

## DEO -1: OPŠTA UPOZORENJA

 **UPOZORENJE:** Nemojte da blokirate otvore za ventilaciju na kućištu ili strukturi uređaja.

 **UPOZORENJE:** Nemojte koristiti mehaničke uređaje ili druga sredstva za ubrzavanje odmrzavanja, osim onih koje preporučuje proizvođač.

 **UPOZORENJE:** Nemojte koristiti električne aparate unutar prostora za smeštaj hrane, osim ako se ne radi o aparatima čiju upotrebu preporučuje proizvođač.

 **UPOZORENJE:** Nemojte da oštetite kruženje sredstva za hlađenje.

 **UPOZORENJE:** Prilikom pozicioniranja uređaja postarajte se da kabl za napajanje ne bude zaglavljen ili oštećen.

 **UPOZORENJE:** Nemojte da postavljate više prenosivih strujnih utičnica ili prenosivih jedinica napajanja na zadnjoj strani uređaja.

 **UPOZORENJE:** Da biste izbegli opasnost usled nestabilnosti uređaja, on se mora fiksirati u skladu sa uputstvima.

 Ako vaš uređaj koristi R600a kao gas za hlađenje – ovu informaciju možete da saznate sa etikete na hladnjaku - treba da budete obazrivi za vreme prenosa i montaže da biste sprečili oštećenje elemenata hladnjaka na vašem uređaju. Iako je R600a jedan ekološki prihvatljiv i prirodan gas. Pošto je eksplozivan, u slučaju curenja usled oštećenja na elementima hladnjaka, premestite vaš frižider dalje od otvorenog plamena ili izvora toplote i provetrite prostoriju gde je uređaj smešten na nekoliko minuta.

\* Dok prenosite i smeštate frižider, nemojte oštetiti kruženje gasa za hlađenje.

\* Nemojte da skladištite eksplozivne supstance kao što su konzerve aerosola sa zapaljivim gorivom u ovaj uređaj.

\* Ovaj uređaj je namenjen za korišćenje u domaćinstvu i za slične primene kao što su:

- kuhinje u radnjama, kancelarijama i drugom radnom okruženju
- farme i goste u hotelima, motelima i drugim rezidencijalnim objektima
- u pansionima za noćenje sa doručkom

## DEO -1: OPŠTA UPOZORENJA

- za katering i slične primene koje nisu povezane sa maloprodajom.
- \* Ako se utičnica ne poklapa sa utikačem frižidera, proizvođač, servisno osoblje ili slično kvalifikovane osobe treba da zamene utikač da bi se izbegla opasnost.
- \* Posebni uzemljeni utikač je povezan sa kablom za napajanje vašeg frižidera. Ovaj utikač treba da se koristi sa posebno uzemljenom utičnicom snage 16 ampera. Ako nema takve utičnice u vašem stanu, angažujte kvalifikovanog tehničara da je instalira.
- \* Ovaj uređaj mogu da koriste deca starosti 8 godina i više kao i osobe sa smanjenim fizičkim, senzornim ili mentalnim sposobnostima ili nedostatkom iskustva ili znanja ako su pod nadzorom ili su poučene po pitanju korišćenja uređaja na bezbedan način i razumeju opasnost. Deca ne smeju da se igraju ovim uređajem. Čišćenje i održavanje ne smeju da sprovode deca bez nadzora.
- \* Ako je kabl za napajanje oštećen, proizvođač, servisno osoblje ili slično kvalifikovane osobe treba da ga zamene da bi se izbegla opasnost.
- \* Ovaj uređaj nije namenjen za upotrebu na nadmorskim visinama većim od 2000 m.

# DEO -1: OPŠTA UPOZORENJA

## Uputstvo za sigurnu upotrebu

- Ne upotrebljavati mehanicke alate ili druga sredstva da bi ubrzali proces odleđivanja.
- Ne upotrebljavati elektricne uređaje u prostoru za smestanje hrane.
- Stari zamrzivaci I frizideri sadrže izolacione gasove i sredstva za hladenje koji moraju biti propisno odloženi. Odlaganje ovih uređaja treba poveriti ustanovama koje su odgovorne i kompetentne za to. Ukoliko Vam nesto nije jasno pozovite najblizi servis.

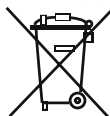

Simbol na proizvodu ili na njegovoj ambalaži označava, da se sa tim proizvodom ne sme postupati kao sa otpadom iz domaćinstva. Umesto toga, proizvod treba predati odgovarajućim sabirnim centrima za reciklažu elektronskih I električnih aparata. Ispravnim odvoženjem ovog proizvoda sprečićete potencijalne negativne posledice na životnu sredinu I zdravlje ljudi, koji bi inače mogli biti ugroženi neodgovarajućim rukovanjem otpadom ovog proizvoda.

Za dobijanje detaljnih informacija o tretmanu, odbacivanju I ponovnom korišćenju ovog proizvoda, stupite u kontakt sa prikladnim lokalnim ustanovama, službom za sakupljanje kućnog otpada ili sa prodavnicom u kojoj ste kupili ovaj proizvod.

## Vazne napomene:

Molimo procitajte ovo uputstvo pre nego sto instalirate i ukljucite uređaj. Proizvodac ne snosi odgovornost ukoliko uređaj nije instaliran i upotrebljen kao sto je navedeno u ovom uputstvu.



## Preporuke

- Ne upotrebljavati ispravljače koji mogu da izazovu pregrevanje i požar na uređaju.
- Ne koristiti stare, deformisane elektricne kablove.
- Nemojte da koristite adapter za utikač.
- Ne savijajte i ne guzvajite kablove.
- Ne dozvoljavajte deci da igraju sa uređajem ili da sede na vratima uređaja.
- Ne upotrebljavati ostre predmete za skodanje leda sa zidova uređaja; oni mogu da ostete kondenzator i da naprave kvarove koje je nemoguće popraviti.
- Ne priključujte uređaj na mrežu mokrim rukama.
- Ne ostavljajte posude napunjene tecnostima, posebno gasovima u zamrzivacu jer bi mogle da popucaju.
- Flase koje sadrže tecnosti sa visokim sadržajem alkohola moraju biti dobro zatvorene i postavljene uspravno.
- Ne dodirujte hladne površine mokrim rukama jer može doći do povreda.
- Nemojte jesti led koji je izvađen iz zamrzivaca.

## Instaliranje I pustanje uređaja u rad

- Uređaj radi pri naponu od 220-240 V ili 200-230 V i 50 Hz.
- U slučaju da Vam treba pomoć pri instaliranju I uključivanju uređaja pozovite servis.
- Pre nego sto priključite uređaj na mrežu podesite da napon na uređaju bude jednak naponu mreže.
- Za priključivanje uređaja na mrežu koristite uticnice sa uzemljenjem. Ako nemaju uzemljenje ili ne odgovaraju, savetujemo da pozovete servis.
- Uticnica bi trebalo da bude dostupna nakon pravilnog postavljanja uređaja.
- Proizvodac nije odgovoran za ostecenja koja nastanu kao posledica nepravilnog uzemljenja.
- Ne postavljati uređaj direktno na suncevu svetlost.
- Ne držati uređaj na otvorenom I ne izlagati ga uticaju vlage.
- Razdaljina od najmanje 150 mm je neophodna od vrha vašeg uređaja. Nemojte ništa da stavljate na vrh svog uređaja.
- Uređaj postaviti daleko od izvora toplote i u prostoriju koja se dobro provetrava. Uređaj treba da bude udaljen najmanje 50 cm od radijatora, peći na gas ili ugajl i 5 cm od elektricnih peći.
- Ne postavljajte teske predmete na uređaj.
- Ako je uređaj postavljen pored drugog zamrzivaca ili frizidera minimalno rastojanje izmedu njih treba da bude 2 cm da nebi doslo do kondenzacije.
- Ne stavljajte vrele posude ili hranu na uređaj jer se može oštetiti gornja ploča.
- Postavite plasticne stitnike na kondenzator uređaja da bi obezbedili bolji rad uređaja.
- Uređaj mora biti postavljen na ravnu podlogu. Upotrebite dve prednje nozice za podesavanje da nivelisete uređaj.
- Spoljasnost uređaja I ladice trebalo bi čistiti rastvorom vode i tecnog sapuna; unutrašnjost uređaja sa sodom bikarbonom rastvorenom u mlakoj vodi.
- Postavite plastiku za prilagođavanje odstojanja (deo sa crnim lopaticama na pozadini) okretanjem ga za 90°, kako bi se sprečila kondenzacija dodirom u zid.
- Frizider treba da se postavi uz zid na razdaljini koja ne premašuje 75 mm.

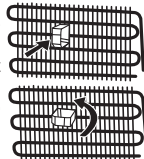

## Sta treba uciniti pre ukljucenja



- Sacekajte 3 sata posle prikljucenja na mrežu da se uverite u ispravnost uređaja.
- Prilikom prvog ukljucenja uređaja može se pojaviti neprijatan miris. Taj miris nestaje kada uređaj pocinje da hladi.



## DEO -2: DELOVI UREĐAJA I ODELJCI

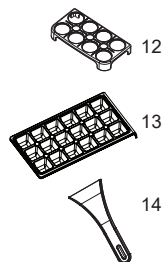
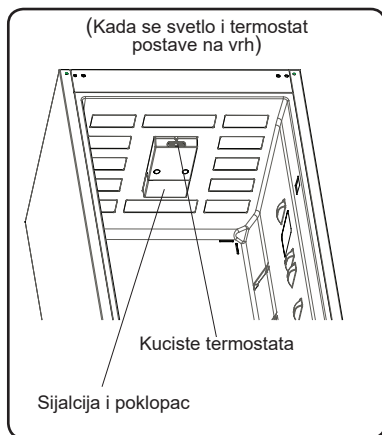
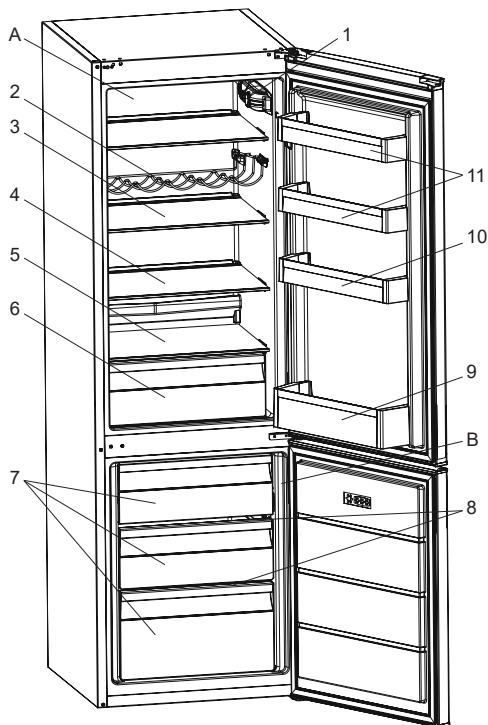

Ova prezentacija je samo za informaciju o delovima aparata. Delovi mogu da budu različiti zavisno o modelu aparata.

A) Frizider

B) Zamrzivac

- 1) Kuciste termostata (Kada se svetlo i termostat postave sa strane)
- 2) Polica za vino\*
- 3) Polica frizidera
- 4) Mehanizam podesive staklene police (Adapti-Shelf)\*
- 5) Poklopac posuda za voće i povrće
- 6) Posuda za voće i povrće
- 7) Pretinac za duboko smrzavanje
- 8) Staklene police zamrzivača\*
- 9) Gornja police
- 10) Podesiva police u vratima (Adapti-Lift)\* / Polica u vratima
- 11) Police u vratima
- 12) Drzac za jaja
- 13) Posuda za led
- 14) Plastična grebalica\*

\* Na nekim modelima

## DEO -3: INFORMACIJE O KORIŠĆENJU

### Informacije o tehnologiji NanoFrost

Zahvaljujući omotu oko isparivača, tehnologija NanoFrost nudi efikasnije hlađenje, manje ručnog odmrzavanja i fleksibilniji prostor za skladištenje.

### Podesavanje termostata

Termostat automatski regulise temperaturu unutar uređaja. Temperaturu mozete regulisati pomocu prekidača sa podeocima od 1 do 5.

Kada se svetlo i termostat postavje na vrh

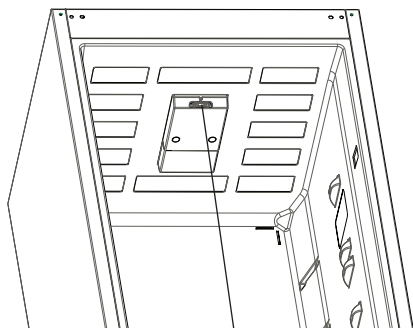

Termostata

Kada se svetlo i termostat postavje sa strane

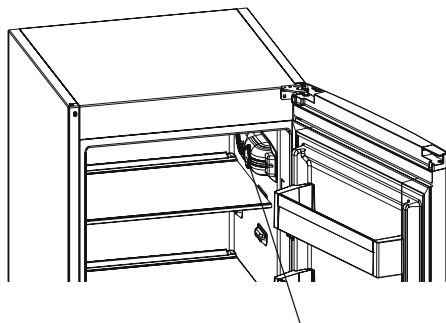

Termostata

- Za hranu koju je potrebno hladiti u kracem vremenskom periodu podesite prekidač između 1 i 3.
- Za hranu koju je potrebno hladiti u dužem periodu podesite prekidač između 3 i 4.
- Upozorenje: sobna temperatura, temperatura hrane i frekvencija otvaranja vrata uređaja uticu na temperaturu unutar uređaja.

### Upozorenja za postavke temperature

- Ne preporučuje se da frižider radi u okolinama hladnijim od 10°C zbog efikasnosti.
- Postavke termostata moraju se postaviti uzimajući u obzir frekvencija otvaranje vrata, količina hrane u okolini gde se frižider nalazi.
- Vaš frižider mora raditi i do 24 h bez prekida nakon uključjenja u struju kako bi se kompletno ohladio. Ne otvarati vrata mnogo često i ne postavljati mnogo hrane tokom ovog perioda.
- Uređaj ima zaštitnu funkciju od 5 minuta koja sprečava oštećenja kompresora frižidera, kada se uključuje i isključuje utikač ili kada ima prekid struje. Uređaj počinje normalnim radom nakon 5 minuta.
- Vaš frižider je namenjen radu na intervalima sobnih temperatura naznačene u standardima, u skladu sa klasom klime navedenoj na informacionoj oznaci. Ne preporučuje se da frižider radi u okolinama koje nisu u napisanim intervalima, zbog efikasnost hlađenja.
- Ova oprema je dizajnirana za upotrebu kod temperaturu okoline od 16°C - 38°C.

Klimatska klasa	Temperatura okoline °C
T	Između 16 i 43 (°C)
ST	Između 16 i 38 (°C)
N	Između 16 i 32 (°C)
SN	Između 10 i 32 (°C)

### Indikator temperature

Kako bismo vam pomogli da bolje podesite svoj frižider, opremili smo ga sa indikatorom temperature koji se nalazi u najhladnijem području.

Da biste bolje čuvali hranu u svom frižideru, naročito u najhladnijem području, postarajte se da se „OK“ poruka pojavi na indikatoru temperature. Ako se „OK“ ne pojavi, to znači da podešavanje temperature nije pravilno izvršeno.

Pošto se „OK“ pojavljuje u crnoj boji, biće teško videti ovu indikaciju ako je indikator temperature slabo osvetljen. Da biste pravilno videli ovu indikaciju, treba da postoji dovoljno svetla.

Svaki put kada se podešavanje temperature aparata promeni, sačekajte stabilizaciju temperature unutar aparata pre nego što nastavite, ako je potrebno, sa novim podešavanjem temperature. Molimo vas da promenite poziciju podešavanja temperature aparata progresivno i da sačekate najmanje 12 sati pre nego što započnete novu proveru i potencijalnu promenu.

**NAPOMENA:** Nakon ponovljenih otvaranja (ili produženih otvaranja) vrata ili nakon stavljanja sveže hrane u aparat, normalno je da se „OK“ indikator ne pojavi na indikatoru podešavanja temperature. Ako postoji abnormalni kristali od leda koji su se sakupili (donji zid aparata) na odeljku isparivača frižidera (prenatran aparat, visoka temperatura u sobi, česta otvaranja vrata), podesite uređaj za podešavanje temperature na manju poziciju dok se periodi isključenja kompresora opet ne vrate.



### Stavljanje hrane u najhladnije područje frižidera

Vaša hrana će se bolje čuvati ako je stavite u najodgovarajuće područje za hlađenje. Najhladnije



## DEO -3: INFORMACIJE O KORIŠĆENJU

područje je baš iznad donjeg odeljka.

Sledeći simbol označava najhladnije područje vašeg frižidera.

Da bi postojala niska temperatura u ovom području, postarajte se da se polica nalazi pri istom nivou kao ovaj simbol, kao što je prikazano na slici.

Gornja granica najhladnijeg područja je navedena od strane niže strane nalepnice (glava strelice). Najhladnije područje gornje police mora da bude pri istom nivou sa glavom strelice. Najhladnije područje je ispod ovog nivoua.

Pošto ove police mogu da se uklone, postarajte se da uvek bude pri istom nivou sa ovim ograničenjima zone opisanim na nalepnici kako biste garantovali temperature u ovoj području.

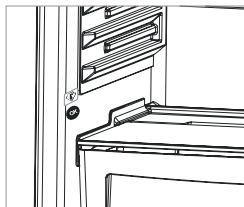

### Dodaci

#### Posuda za led

- Napunite posudu za led sa vodom i ostavite je u zamrzivac
- Nakon zamrzavanja vode uvijte posudu kao na slici i doćete ledene kocke.

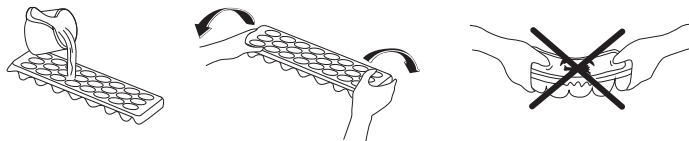

#### Podesiva polica u vratima (Adapti-Lift) (Kod nekih modela)

Šest različitih podešavanja visine mogu se obaviti da bi se dobio prostor za čuvanje koji vam je potreban putem podesive police u vratima.

#### Da biste promenili položaj podesive police u vratima;

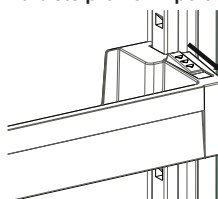

Slika-1

Držite dno police i povucite dugmad na strani police u vratima u pravcu strelice (sl. 1).

Postavite policu u vratima na visinu koja vam je potrebna pomeranjem police nadole ili nagore. Nakon postizanja željenog položaja za policu u vratima, pustite dugmad na strani police vrata (sl. 2) Pre otpuštanja police u vratima pomerite je nagore i nadole da biste potvrdili da je polica fiksirana.

**Beleška:** Pre nego što stavite predmete na pokretnu policu u vratima, morate da držite policu za dno. U suprotnom, policu u vratima može ispasti sa šina zbog težine. Može doći do oštećenja police u vratima ili šina.

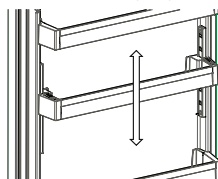

Slika-2

#### Podesiva staklena polica (Adapti-Shelf)

Mehanizam podesive staklene police omogućava veći prostor za čuvanje uz jednostavno pomeranje. Da biste pokrili staklenu policu, gurnite je.

Možete da stavite hranu po želji na dobijeni dodatni prostor. Da biste vratili policu u početni položaj, povucite je ka sebi.

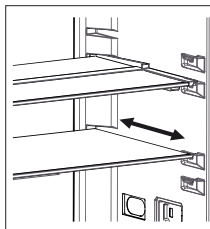

Slika-1



Slika-2

(Kod nekih modela)

Vizuelni i tekstualni opisi u odeljku sa priborom se mogu razlikovati prema modelu vašeg uređaja.

### Ciscenje

- Isključite uređaj sa mreže pre ciscenja
- Priilikom ciscenja ne sipajte vodu u uređaj
- Frizider treba čistiti periodično upotrebljavajući sodu bikarbonu i mlaku vodu
- Fridge čistiti posebno sa vodom i sapunom i nikako u masini za pranje
- Ne koristite abrazivne proizvode, detergente i slicno. Posle pranja isperite čistom vodom i pažljivo osusite.
- Kondenzator bi trebalo čistiti najmanje dva puta godišnje da bi ste poboljšali performace uređaja.

**Postarajte se da utikač vašeg frižidera bude isključen tokom čišćenja.**

## DEO -3: INFORMACIJE O KORIŠĆENJU

### Odledjivanje

#### Frizider:

- Odledjivanje se vrši automatski tokom rada frizidera, a odledjena voda se sakulja u posebnu posudu i automatski isparava.
- Posudu za skupljanje otopljene vode I ispušt za njeno oticanje povremeno treba ocistiti da ne bi doslo do zapusenja ispušta I skupljanja vode na dnu frizidera.
- Mozete takodje da sipate 1/2 case vode u ispušt da bi ga lakse ocistili iznutra.

#### Zamrzivac:

Led koji se povremeno sakuplja u zamrzivacu treba s vremena na vreme skidati (Koristite plasticnu lopaticu). Zamrzivac treba čistiti na isti nacin kao I frizider, najmanje dva puta godisnje.



#### U tu svrhu treba:

- Dan ranije treba postaviti termostat u "5" poziciju da bi ste kompletno zamrzli hranu.
- Tokom odmrzavanja, zamrznutu hranu treba staviti u papirne kese I cuvati na hladnom mestu. Tu hranu treba iskoristiti sto pre.
- Isključite uređaj. Treba otvoriti sirom vrata kako bi se zamrzivac potpuno odledio.
- Da bi ste ubrzali proces odmrzavanja mozete sataviti nekoliko sudova sa toplom vodom u zamrzivac.
- Da bi ubrzali proces odledjavanja ostavite nekoliko posuda sa toplom vodom unutar zamrzivaca.
- Osusite unutrašnjost sa sunđerom ili krpom.
- Kada se zamrzivac odledi stavite hranu u njega ali tu hranu iskoristite sto pre.

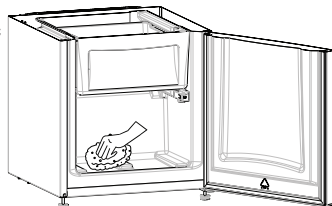

### Zamena sijalice

Da bi zamenili sijalicu u frizideru treba da:

1. Isključite uređaj sa mreže
2. Pritisnete zabrice sa strane zastitnog stakla sijalice I uklonite ga.
3. Zamenite staru sijalicu novom, ne jacom od 15 W
4. Vratite zastitno staklo i posle 5 min ukljucite uređaj.

Kada se svetlo postave na vrh

Kada se svetlo postave sa strane

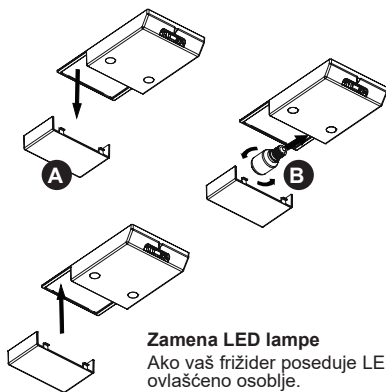

#### Zamena LED lampe

Ako vaš frizider poseduje LED lampu, obratite se korisničkoj službi jer nju treba da zameni isključivo ovlašćeno osoblje.

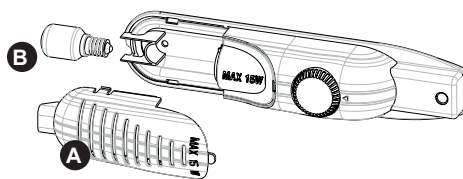

## DEO -4: STAVLJANJE HRANE

### Frizider

- Da biste smanjili vlažnost nikada ne ostavljajte tečnost u nezatvornim posudama. Led se najcesce pojavljuje u najhladnijim delovima isparivaca i vremenom morate sve cesce da odmrzavate uređaj.
- Nikada ne ostavljajte toplu hranu u uređaj. Toplu hranu treba ohladiti na sobnoj temperaturi.
- Rasporedite hranu tako da ne dodiruje zadnji zid uređaja da ne bi mogla da se zaledi. Ne otvarajte cesto vrata uređaja.
- U uređaj mozete staviti meso i ociscenu ribu (upakovanu u plasticnu ambalazu) koju cete iskoristiti za dan dva.
- U odeljak mozete staviti voce i povrce neupakovano.

## DEO -4: STAVLJANJE HRANE

### Zamrzivac

- Zamrzivac služi za duboko zamrzavanje, zamrzavanje hrane i pravljenje leda. Ne ostavljajte toplu hranu u zamrzivac. Ne ostavljajte toplu i svežu hranu zajedno sa zamrznutom hranom u zamrzivac. Svežu hranu koju zamrzavate podelite u više delova.
- Da biste iskoristili maksimalni kapacitet odeljka za zamrzavanje, koristite staklene police za gornji i srednji deo. Za donji deo, koristite donju korpu.
- Nemojte da stavljate hranu koju ćete zamrzavati blizu zamrznute hrane.
- Hranu koju treba zamrznuti (meso, mleveno meso, riba itd.) treba zamrznuti u porcijama tako da se mogu konzumirati odjednom.
- Nemojte ponovo da zamrzavate hranu nakon što se otopi. To može da predstavlja opasnost po vaše zdravlje jer može da dovede do problema kao što je trovanje hranom.
- Nemojte da stavljate vruća jela u odeljak za duboko zamrzavanje dok se ne ohlade. Dovedi biste do kvarenja prethodno zamrznute hrane u odeljku za duboko zamrzavanje.
- Kada kupujete zamrznutu hranu, proverite da li je zamrznuta pod odgovarajućim uslovima i da pakovanje nije pocepano.
- Kada skladištite zamrznutu hranu, potrebno je poštovati uslove skladištenja na pakovanju. Ako nema objašnjenja, hranu treba konzumirati u najkraćem mogućem roku.
- Ako je pakovanje zamrznute hrane vlažno i odaje neprijatan miris, hrana je možda prethodno skladištena u neodgovarajućim uslovima i pokvarila se. Nemojte da kupujete ovu vrstu hrane!
- Uslovi skladištenja zamrznute hrane se razlikuju u zavisnosti od temperature sredine, čestog otvaranja i zatvaranja vrata, podešavanja termostata, tipova hrane i perioda koji je prošao od kada je hrana kupljena do trenutka kada uđe u frižider. Uvek sledite uputstva napisana na pakovanju i nikada nemojte prelaziti maksimalni naznačeni period čuvanja.

**Imajte na umu** da ako želite da otvorite frižider ponovo odmah po zatvaranju vrata, neće se otvoriti jednostavno. To je normalno! Nakon postizanja stanja izbalansiranosti, rata će se otvoriti jednostavno.

### Napomena:

- *Zamrznuta hrana, kada se otopi, treba biti skuvana isto kao i sveža hrana. Ako se ne skuva nakon što se otopi, NIKADA se ne sme ponovo zamrznuti.*
- Ukus nekih začina koji se nalaze u kuvanim jelima (anis, bosiljak, potočarke, sirće, razni začini, đumbir, beli luk, crveni luk, senf, majčina dušica, majoran, crni biber itd.) menjaju i pretpostavljaju jak ukus kada se čuvaju na duži vremenski period. Zato, zamrznutoj hrani bi trebalo dodati malu količinu začina ili bi željeni začini trebalo dodati nakon što se hrana otopi.
- Period čuvanja hrane zavisi od masnoće koja je korišćena. Odgovarajuće masnoće su margarin, teleća mast, maslinovo ulje i maslac, a neodgovarajuće masnoće su masti kikirikija i svinjska mast.
- Hranu u tečnom obliku bi trebalo zamrznuti u plastičnim posudama, a drugu hranu bi trebalo zamrznuti u plastičnim folijama ili kesama.

## DEO -5: PROMENA POLOŽAJA VRATA

- Nije moguće promeniti smer otvaranja vrata frižidera ko su ručke na bratima postavljene na prednjoj površini vrata.
- Moguće je promeniti smer otvaranja vrata na modelima bez drške.
- Ako se smer otvaranja vrata na vašem frižideru može promeniti, treba da kontaktirate najbliži ovlašćeni servis da biste promenili smer otvaranja vrata.

## DEO -6: STA UCINITI PRE NEGO STO POZOVETE SERVIS

### Ako uređaj ne funkcioniše:

#### Proverite:

- Da li je nestalo struje?
- Da li je utikač pravilno priključen na utičnicu?
- Da li je pregoreo osigurač utičnice na koju je priključen utikač ili glavni osigurač?
- Postoji li bilo kakav kvar na utičnici? Da biste ovo proverili, priključite svoj frižider na utičnicu za koju ste sigurni da radi.

### Ako uređaj slabo radi:

#### Proverite:

- Da li je podešavanje temperature odgovarajuće?
- Da li se vrata frižidera – zamrzivača često otvaraju i ostavljaju otvorena duže vreme?
- Da li se vrata frižidera – zamrzivača pravilno zatvaraju?
- Da li ste stavili posudu ili hranu na frižider – zamrzivač tako da je u kontaktu sa zadnjim zidom frižidera i sprečava cirkulaciju vazduha?
- Da li je vaš frižider – zamrzivač prekomerno popunjen?
- Da li postoji odgovarajuća razdaljina između frižidera – zamrzivača i zadnjeg i bočnih zidova?
- Da li je ambijentalna temperatura u opsegu vrednosti naznačenih u priručniku za korišćenje?

## DEO -6: STA UCINITI PRE NEGO STO POZOVETE SERVIS

### Ako uređaj radi bučno:

Gas koji cirkulise uređajem može da pravi određeni zvuk cak i kada kompresor ne radi. To je normalno i ne treba da Vas brine. Međutim, ako je ovaj zvuk jak proverite:

- Da li je uređaj dobro nivelisan
- Da li nesto dodiruje poledinu uređaja

### Ako ima vode na dnu uređaja

#### Proverite:

Da li je ispust za vodu zapusen.

#### Preporuke

- Ukoliko problem još postoji nakon što ste uradili sve što je opisano iznad, molimo obratiti se najbližem servisu.
- Ukoliko nećete koristiti frižider tokom dužeg perioda (na pr. Tokom godišnjeg odmora), isključite ga iz struje. Počistite frižider kao što je opisano u Deo 4 I ostavite vrata otvorena da biste sprečili vlagu i loš miris.
- Uređaj koji ste kupili namenjen je domaćoj upotrebi I može se jedino koristiti kod kuće i za navedene svrhe. Nije pogodan za komercijalne ili opšte svrhe. Ukoliko mušterija koristi proizvod na način koji nije u skladu sa ovim odlikama, naglasujemo da proizvođač I trgovac neće biti odgovorni za bilo koji popravak ili kvar tokom perioda garancije.

## DEO -7: SAVETI ZA UŠTEDU ENERGIJE

1. Neka hrana uvek bude ohlađena pre nego što se stavi u uređaj.
2. Otkrivite hranu u odeljku frižidera; to pomaže da se očuva energija.
3. Potrošnja energije vašeg uređaja naznačena je ne uzimajući u obzir fioke i sa potpuno napunjenim odeljkom zamrzivača.
4. Za uštedu energije nemojte da koristite prostor između granice za maksimalnu napunjenost i vrata, duž linije granice za maksimalnu napunjenost takođe se koristi u deklaraciji o potrošnji energije.

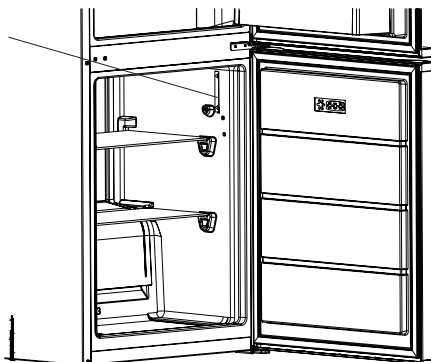

# Vsebina

1. POGlavJE: SPLOŠNA OPOZORILA .....	102
2. POGlavJE: VAŠ HLADILNIK Z ZAMRZOVALNIKOM .....	105
3. POGlavJE: UPORABA HLADILNIKA Z ZAMRZOVALNIKOM.....	106
4. POGlavJE: VODIČ ZA SHRANJEVANJE HRANE .....	109
5. POGlavJE: PREMESTITEV VRAT .....	109
6. POGlavJE: ODPRAVLJANJE NAPAK.....	109
7. POGlavJE: NASVETI ZA VARČEVANJE Z ENERGIJO .....	110

Vaš hladilnik z zamrzovalnikom ustreza trenutnim varnostnim zahtevam. Nepravilna uporaba lahko pripelje do poškodb in materialne škode. Da se izognete tveganju poškodb, pazno preverite ta navodila pred prvo uporabo hladilnika z zamrzovalnikom. Vsebuje pomembne varnostne napotke k namestitvi, varnosti, uporabi in vzdrževanju vašega hladilnika z zamrzovalnikom. Priročnik shranite za nadaljnjo uporabo.





**Simbol ISO 7010 W021**

**Opozorilo; Nevarnost požara/vnetljivi materiali**

## 1. POGlavJE: SPLOŠNA OPOZORILA

 **OPOZORILO:** Prezračevalne odprtine hladilnika z zamrzovalnikom ne smejo biti ovirane.

 **OPOZORILO:** Za pospeševanje odtajevanja ne uporabljajte mehanskih naprav ali drugih načinov.

 **OPOZORILO:** V hladilniku z zamrzovalnikom ne uporabljajte drugih elektronskih naprav.

 **OPOZORILO:** Ne poškodujte vezja hladilnega sredstva.

 **OPOZORILO:** Pri namestitvi naprave se prepričajte, da napajalni kabel ni zataknjen ali poškodovan.

 **OPOZORILO:** Na zadnji del naprave na nameščajte več prenosnih vtičnic ali prenosnih virov napajanja.

 **OPOZORILO:** Da se izognete poškodbam ali škodi, morate napravo namestiti v skladu z navodili proizvajalca.

 Manjše količine hladilnega sredstva, ki je uporabljen v tem hladilniku z zamrzovalnikom, je okolju prijazno sredstvo R600a (izobuten), ki je vnetljivo in eksplozivno, če ga vžgete v zaprtem okolju.

\* Med prenašanjem in postavljanjem hladilnika ne poškodujte vezja hladilnega plina.

\* V bližini hladilnika z zamrzovalnikom ne shranjujte posod z vnetljivimi materiali, kot so pločevinke s sprejem ali kartuše za polnjenje gasilnih aparatov.

\* Ta naprava je namenjena uporabi v gospodinjstvih in podobnih okoljih, kot so:

- kuhinjske površine v prodajalnah, pisarnah in drugih delovnih okoljih,
- kmečke hiše in hoteli, moteli in druga stanovanjska okolja,
- prostori za spanje in zajtrkovanje,
- v gostinstvu in podobnimi s prodajo nepovezanimi načini uporabe.

\* Vaš hladilnik z zamrzovalnikom potrebuje napajanje 220-240 V, 50 Hz. Ne uporabljajte drugih vrst napajanja. Preden povežete vaš hladilnik z zamrzovalnikom se prepričajte, da podatki na podatkovni plošči (napetost in priključena obremenitev) ustrezajo priključku z električno energijo. Če ste v dvomih, stopite v



## 1. POGlavJE: SPLOŠNA OPOZORILA

stik z usposobljenim električarjem)

- \* Uporaba te naprave ni namenjena otrokom, mlajšim od 8 let, in osebam z zmanjšanimi fizičnimi, senzoričnimi in mentalnimi zmožnostmi ali z nezadostnimi izkušnjami in znanjem o pravilni uporabi, razen če te osebe niso bile ustrezno podučene s strani odgovornega in zato razumejo možno tveganje. Otroci se ne smejo igrati z napravo Čiščenje in vzdrževanje s strani otrok brez nadzora ni dovoljeno.
- \* Poškodovan napajalni kabel/vtič lahko povzroči požar ali električni udar. Poškodovani deli morajo biti zamenjani, to pa naj stori le usposobljeno osebje.
- \* Ta naprava ni namenjena za uporabo na višini, ki presega 2000 m.

# 1. POGlavJE: SPLOŠNA OPOZORILA

## Odlaganje

- Vsi uporabljeni materiali in embalaža so okolju prijazni in razgradljivi. Embalažo odložite na okolju prijazen način. Za več podrobnosti se obrnite na lokalne oblasti.
- Ko želite odložiti napravo, prerežite električni kabel in uničite vtič ter kable. Onemogočite zapah vrat, da preprečite, da bi se vanj ujeli otroci.
- Odrezan vtičak, vstavljen v 16 A vtič, predstavlja resno nevarnost (električni udar). Zagotoviti morate, da je odrezan vtičak varno odstranjen.

## Odlaganje odslužene naprave

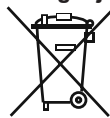

Ta simbol na izdelku ali embalaži označuje, da s tem izdelkom ni dovoljeno ravnati kot z običajnimi gospodinjstskimi odpadki. Lahko ga odpeljete na ustrezno zbirno mesto za predelavo električne in elektronske opreme. Recikliranje materialov bo pomagalo pri ohranjanju naravnih virov. Za podrobnejše informacije o odstranjevanju tega izdelka se obrnite na lokalne oblasti, pristojne za odstranjevanje odpadkov ali trgovino, v kateri ste kupili izdelek.

Posvetujte se z lokalnimi oblastmi o recikliranju odpadnih elektronskih naprav in elektronske opreme.

## Opombe:

- Pred začetkom uporabe naprave pozorno preberite navodila za uporabo. Ne prevzemamo odgovornosti za škodo zaradi zlorabe.
- Upoštevajte vsa navodila na vaši napravi in navodilih za uporabo, ki ga hranite na varnem mestu, da lahko razrešite težave, do katerih lahko pride v prihodnosti.
- Ta naprava je namenjena uporabi v domovih in jo lahko uporabljate le v domačih okoljih v določene namene. Ni primerna za splošno ali komercialno uporabo. Tovrstna uporaba bo izničila garancijo naprave in naša družba ne bo odgovorna za mogoče izgube.
- Ta naprava je namenjena hišni uporabi in je primerna samo za hlajenje/hranjenje hrane. Ni primerna za komercialno ali splošno uporabo in/ali za hranjenje drugih snovi razen hrane. Naša družba ne odgovarja za izgube v drugih primerih.



## Varnostna opozorila

- Vašega hladilnika z zamrzovalnikom ne povežite z električnim vtičem s podaljševalnimi kablji.
- Poškodovan napajalni kabel/vtič lahko povzroči požar ali električni udar. Poškodovani deli morajo biti zamenjani, to pa naj stori le usposobljeno osebje.
- Ne uporabljajte potovalnega adapterja.
- Prekomerno zvijanje napajalnega kabla ni dopustno.
- Nikoli se ne dotikajte napajalnega kabla/vtiča z mokrimi rokami, saj lahko povzročite kratek stik in električni udar.
- V zamrzovalnik ne postavljajte steklenic ali pločevink s pijačo. Te lahko namreč eksplodirajo.
- Ko vzemate led iz zamrzovalnika, se ga ne dotikajte, saj se lahko poškodujete ali urežete.
- Če so vaše roke mokre ali vlažne, ne odstranjujte predmetov iz zamrzovalnika. Lahko se odrgnete in opečete z ledom.
- Ko ste hrano že odmrznili, je ne zamrzujte nazaj.

## Informacije o namestitvi

*Preden razpakirate in začnete upravljati vaš hladilnik z zamrzovalnikom si vzemite čas in spoznajte sledeče.*

- Ne postavljajte ga na neposredno sončno svetlobo in v bližino virov toplote, kot je radiator.
- Vaša naprava mora biti vsaj 50 cm oddaljena od štedilnikov, plinskih pečic in drugih grelnikov, od električnih pečic naj bo oddaljena vsaj 5 cm.
- Hladilnika z zamrzovalnikom ne izpostavljajte vlagi ali dežju.
- Vaš hladilnik z zamrzovalnikom naj bo postavljen vsaj 20 mm od drugega zamrzovalnika.
- Na vrhu naprave pustite vsaj 150 mm prostora. Na vrh naprave ne polagajte ničesar.
- Za varno delovanje je pomembno, da je vaš hladilnik z zamrzovalnikom postavljen varno in uravnoteženo. S prilagodljivimi nogicami lahko prilagodite raven vašega hladilnika z zamrzovalnikom. Preden vanj vstavite hrano, se prepričajte, da ravno stoji.
- Priporočamo, da pred uporabo obrišete police in pladnje s krpo, namočeno v toplo vodo, zmešano s čajno žličko sode bikarbone. Po čiščenju izperite s toplo vodo in posušite.
- Namescite s plastičnimi distančnimi vodili, ki jih lahko najdete na zadnji strani naprave. Obrnite za 90 stopinj (kot prikazuje diagram). Tako se kondenzator ne more dotakniti stene.
- Hladilnik postavite ob steno v oddaljenosti vsaj 75 mm.

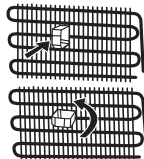

## Pred uporabo hladilnika



- Pred namestitvijo hladilnika z zamrzovalnikom preverite, če je poškodovan. Ne nameščajte ali uporabljajte vašega hladilnika z zamrzovalnikom, če je poškodovan.
- Ko prvič uporabljate hladilnik z zamrzovalnikom, naj bo ta v pokončnem položaju vsaj 3 ure, preden ga vklopite v električno omrežje. S tem boste omogočili učinkovito delovanje in preprečili poškodbe kompresorja.
- Pri prvi uporabi hladilnika z zamrzovalnikom lahko pride do manjše količine vonjav. To je povsem običajno in bo izginilo z ohlajanjem hladilnika.

## 2. POGLAVJE: VAŠ HLADILNIK Z ZAMRZOVALNIKOM

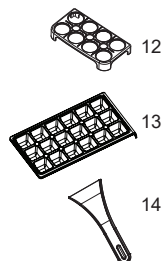
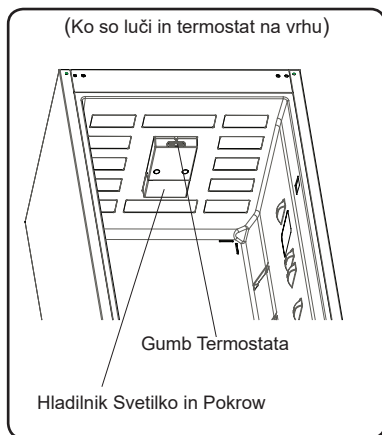
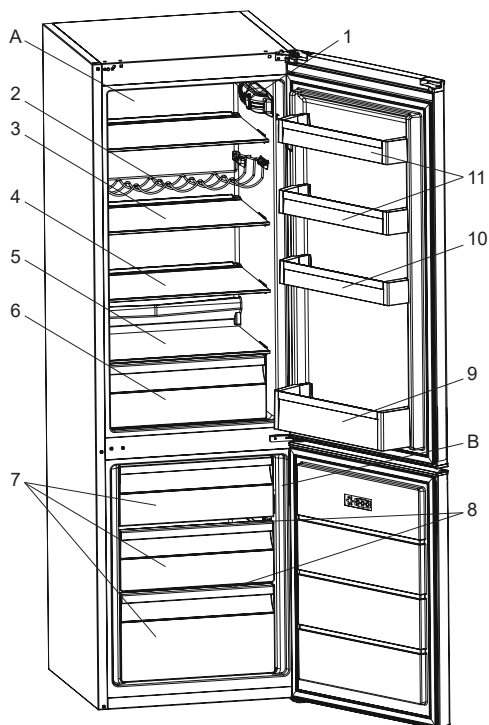

Ta slika je ustvarjena za prikaz različnih delov in pripomočkov naprave. Deli se glede na model naprave lahko razlikujejo.

- A) Hladilni predel
- B) Zamrzovalni predel

1. Gumb Termostata (Ko so luči in termostat na strani)
2. Stojalo za vino\*
3. Polica Zamrzovalnika
4. Nastavljive steklene police (Adapti-Shelf)\*
5. Spodnja Polica Nad Predaloma
6. Predal
7. Predal Zamrzovalnika
8. Steklена Polica Zamrzovalnika
9. Spodnja Vratna Polica
10. Nastavljiva vratna polica (Adapti-Lift)\* / Zgornja vratna polica
11. Zgornja vratna police
12. Držalo za jajca
13. Model Za Ledene Kocke
14. Plastično strgalo\*

\* pri nekaterih modelih

### 3. POGLAVJE: UPORABA HLADILNIKA Z ZAMRZOVALNIKOM

#### Informacije o tehnologiji NanoFrost

Zahvaljujoč ovojni okoli izparilnika omogoča tehnologija NanoFrost učinkovitejše hlajenje, manj ročnega odtajevanja in bolj prilagodljiv prostor za shranjevanje.

#### Nastavitev termostata

Termostat samodejno uravnava temperaturo v obeh predelih. Z vrtenjem gumba od položaja 1 proti 5 se temperatura niža.

Ko so luči in termostat na vrhu

Ko so luči in termostat na strani

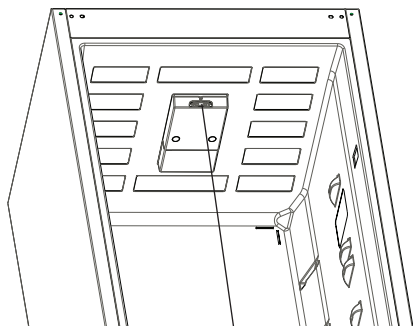

Gumb Termostata

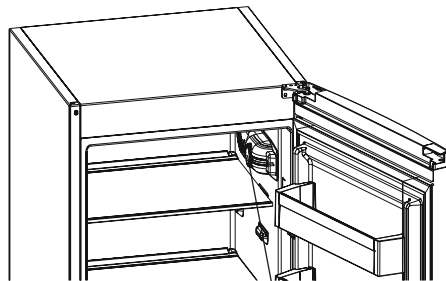

Gumb Termostata

#### Nastavljanje termostata

- 1 – 2 : Za kratkotrajno shranjevanje hrane v zamrzovalniku gumb termostata namestite med najnižji in srednji položaj.
- 3 – 4 : Za dolgotrajno shranjevanje hrane v zamrzovalniku gumb termostata namestite na srednji položaj.
- 5 : Za zamrzovanje sveže hrane. Naprava bo delovala dlje. Ko je hrana dovolj zamrznjena, nastavite temperaturo nazaj na prejšnjo nastavitvev.

#### Opozorila za temperaturne nastavitve

- Okoljska temperatura, temperatura sveže shranjene hrane in pogostnost odpiranja vrat vpliva na temperaturo v predelu hladilnika. Po želji spremenite nastavitve temperature.
- Delovanje hladilnika v okoljih s temperaturo, nižjo od 10 °C, ni priporočeno.
- Termostat nastavite glede na to, kako pogosto odpirate in zapirate vrata zamrzovalnika in predela s svežo hrano, koliko hrane je v hladilniku in postavitev ter okolje, v katerem deluje.
- Priporočamo, da hladilnik z zamrzovalnikom pred prvo uporabo pustite neprekinjeno delovati 24 ur, da zagotovite, da je popolnoma ohlajen. V tem času ne odpirajte vrat hladilnika in ne vstavljajte hrane.
- Če hladilnik ugasnete ali ga izključite iz vtičnice, morate počakati vsaj 5 minut, preden ga ponovno prižgete ali vključite nazaj v vtičnico, sicer se lahko kompresor poškoduje.
- Vaš hladilnik je zasnovan za delovanje v okoljskih temperaturnih intervalih, navedenih med standardi, glede na klimatski razred na nalepki s podatki. Odsvetujemo uporabo hladilnika v okoljih, ki niso znotraj teh intervalov glede na učinkovitost hlajenja.
- Ta naprava je zasnovana za uporabo v okoljski temperaturi med 16 °C - 38 °C.

Klimatski razred	Okoljska temperatura °C
T	Med 16 in 43 (°C)
ST	Med 16 in 38 (°C)
N	Med 16 in 32 (°C)
SN	Med 10 in 32 (°C)

#### Temperaturni indikator

Za pomoč pri boljši nastavitvi hladilnika smo ga opremili s temperaturnim indikatorjem, ki se nahaja na najhladnejšem mestu.

Če želite doseči boljše shranjevanje hrane v hladilniku, zlasti v hladnejših območjih, se prepričajte, da se sporočilo "OK" pojavi na temperaturnem indikatorju. Če se « OK » ne pojavi, temperatura ni bila pravilno nastavljena.

Morda boste indikator težko videlo, zato naj bo primerno osvetljen. Po vsaki spremembi naprave za nastavitve temperature počakajte, da se notranja temperatura stabilizira, preden nadaljujete z novo nastavitvijo temperature po potrebi. Postopoma spremenite položaj naprave za nastavitve temperature in počakajte vsaj 12 ur, preden začnete nov preskus in spremembo.

**OPOMBA:** Po večkratnih odpiranjih (ali daljšem delovanju z odprtimi vrati) vrat ali po vstavljanju sveže hrane v hladilnik je običajno, da se indikator "OK" ne pojavi na indikatorju nastavitve temperature. Če se nabere večja količina ledenih kristalov (na spodnji steni naprave) v predelu hladilnika, uparjalniku (preobremenjena naprava, visoka temperatura prostora, pogosto odpiranje vrat), nastavite temperaturno napravo na nižjo stopnjo, dokler ponovno ne pride do obdobja z izključenim kompresorjem.



### 3. POGLAVJE: UPORABA HLADILNIKA Z ZAMRZOVALNIKOM

#### Hrano hranite v najhladnejših predelih hladilnika.



Vaša hrana bo hranjena bolje, če jo postavite v najustreznejši predel hlajenja. Najhladnejši predel je tik nad predalom svežine.

Sledeči simbol prikazuje najhladnejše območje hladilnika.

Da zagotovite nizko temperaturo tega predela, se prepričajte, da je policca na nivoju tega simbola kot prikazuje slika.

Zgornja meja najhladnejšega območja je prikazana ob spodnji strani nalepke (glava puščice). Zgornja policca najhladnejšega območja mora biti na istem nivoju kot glava puščice. Najhladnejše območje je pod tem nivojem.

Ker te police lahko odstranite, naj bodo vedno na istem nivoju kot meje območjih, opisane na nalepkah, da je temperatura na teh območjih zagotovljena.

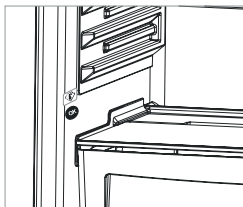

#### Pripomočki

##### Model za ledene kocke

- Model za ledene kocke napolnite z vodo in ga dajte v zamrzovalnik.
- Ko so kocke narejene (popolnoma zamrznjene), jih dobite iz modela tako, da ga zvijate, kot kaže spodnja slika.

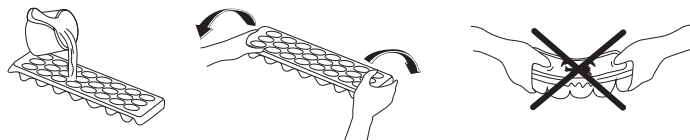

##### Adapti-Lift vratna policca (pri nekaterih modelih)

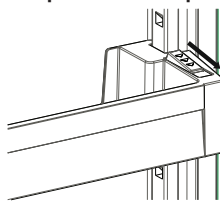

sl. 1

Šest različnih nastavitvev višine z Adapti-Lift police, ki omogočajo potreben prostor za shranjevanje.

**Če želite spremeniti položaj Adapti-Lift police;** držite spodnji del police in povlecite gumbe na strani vratne police v smer puščice (sl. 1).

Premikajte vratno policco gor in dol in jo namestite na želeno višino.

Ko dosežete želeno višino vratne police, spustite gumbe na strani vratne police (sl. 2). Preden spustite vratno policco jo premaknite gor in dol in se prepričate, da je pritrjena.

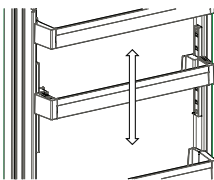

sl. 2

**Opomba:** Preden obremenite premikajočo vratno policco, držite policco tako, da podpirate dno. V nasprotnem primeru lahko vratna policca zaradi teže pade z nastavkov. Lahko pride do okvare vratne police ali nastavkov.

##### Adapti-Shelf (pri nekaterih modelih)

Mehanizem Adapti-Shelf zagotavlja več prostora za shranjevanje s preprostim premikanjem.

- Če želite pokriti stekleno policco, jo potisnite. (sl. 1)
- V dodaten prostor lahko hrano vstavite tako, kot želite. (sl. 2)
- Če želite policco premakniti v prvoten položaj, jo potegnite proti sebi. (sl. 1)

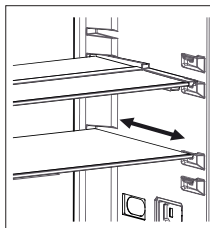

sl. 1

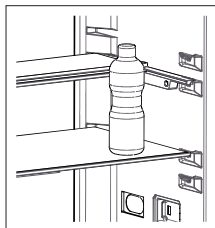

sl. 2

**Vizualni in besedilni opisi na delih pripomočkov se lahko spremenijo glede na model.**

#### Čiščenje

- **Pred čiščenjem hladilnika z zamrzovalnikom izklopite napetost in izključite vtič iz vtičnice.**
- Ne čistite hladilnika z zamrzovalnikom s polivanjem vode.
- Uporabite mehko, milnato krpo ali spužvo in obrišite notranjost in zunanost hladilnika z zamrzovalnikom.
- Natančno odstranite vse police in predale, tako da jih porinete navzgor ali navzven in jih očistite z vodo z milnico. Ne perite v pralnih ali pomivalnih strojih.
- Za čiščenje hladilnika z zamrzovalnikom ne uporabljajte topil, jedkih čistil, čistil za steklo ali večnamenskih čistil. Ker vsebujejo kemikalije, te lahko poškodujejo plastične površine in druge komponente.
- Očistite kondenzator na zadnjem delu hladilnika z zamrzovalnikom vsaj enkrat letno z mehko krpo in sesalnikom.

**Prepričajte se, da je med čiščenjem hladilnik izklopljen.**

### 3. POGLAVJE: UPORABA HLADILNIKA Z ZAMRZOVALNIKOM

#### Odmrzovanje

##### Predel hladilnika

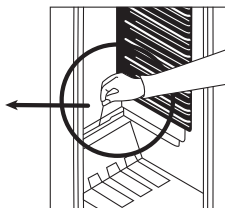
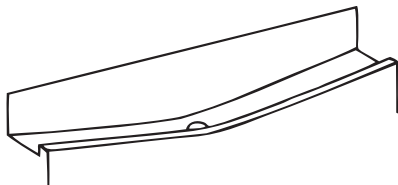

- Predel hladilnika se odmrzuje samodejno med delovanjem. Voda, nastala med odmrzovanjem, se zbira v izparilnem pladnju in tam samodejno izhlapeva.
- Izparilni pladenj in odtočno luknjo za odmrzljeno vodo je treba občasno očistiti, z zamaškom, da se voda ne nabira v pladnju, namesto da bi stekla ven.
- Za očiščenje notranjosti izparilnega pladnja lahko skozi odtočno luknjo zlijete pol kozarca vode.

##### Predel zamrzovalnika

- Led, ki se nabere v zamrzovalniku, je treba od časa do časa odstraniti.
- Pri odmrzovanju ne uporabljajte ostrih kovinskih pripomočkov. Lahko bi namreč predrli hladilni krogotok in napravo nepopravljivo pokvarili. Uporabite priloženo plastično strgalo.
- Zamrzovalnik je treba odmrzniti, ko se na policah nabere več kot 5 mm ledu.
- Zamrznjeno hrano pred odmrzovanjem zavijte v časopisni papir in jo postavite v hladen prostor, da bo svojo temperaturo obdržala čim dlje.
- Za pospešitev odmrzovanja lahko v zamrzovalnik vstavite posodo s toplo vodo (enkrat ali večkrat, če se voda hitro shladi).
- Notranjost naprave temeljito osušite s čisto gobo ali krpo.
- Ko je naprava odmrznjena, očiščena in osušena, zložite hrano nazaj vanjo in jo porabite čim prej.

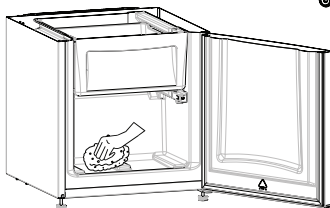

##### Menjava žarnice

1. Izključite napravo iz vtičnice,
2. pritisnite zatiče ob straneh pokrova lučke in pokrov (A) odstranite,
3. žarnico (B) zamenjajte z novo, ki naj ne bo močnejša od 15 W,
4. pokrov namestite in hladilnik zopet vključite.

Ko so luči na vrhu

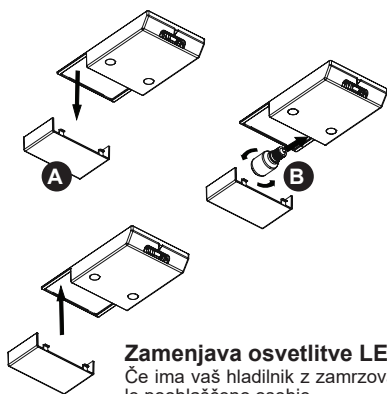

Ko so luči na strani

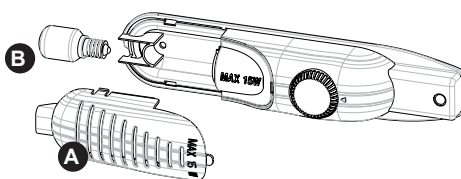

##### Zamenjava osvetlitve LED

Če ima vaš hladilnik z zamrzovalnikom osvetlitev LED, stopite v stik s Sharpom, saj jo lahko zamenja le pooblaščen osebje.

## 4. POGLAVJE: VODIČ ZA SHRANJEVANJE HRANE

### Hladilni predel

- Da zmanjšate vlažnost in s tem nastajanje ledu, v hladilnik nikoli ne vstavljajte tekočin v odprtih embalažah. Led nastaja v najhladnejših predelih izparilnika in sčasoma bo potrebno hladilnik odmrzovati vedno pogosteje.
- V hladilnik nikoli ne vstavljajte še tople hrane. Najprej naj se ohladi na sobno temperaturo.
- Hrano zložite tako, da bo v hladilniku omogočeno nemoteno kroženje zraka.
- Nič naj se ne dotika zadnje stene, ker bi to povzročalo nastajanje ledu in embalaža ali hrana bi lahko primrznila na zadnjo steno. Vrat hladilnika ne odpirajte pogosto.
- Meso in očiščene ribe (dobro zavite ali v zaprti posodi), ki jih boste porabili v enem ali dveh dneh, dajte v spodnji del hladilnika (nad predal), ker je to najhladnejši predel in so tam pogoji za shranjevanje mesa najboljši.
- Sadje in zelenjavo lahko pospravite v predal brez embalaže.

### Zamrzovalni predel

- Zamrzovalnik se uporablja za shranjevanje zamrznjene in globoko zamrznjene hrane za dlje časa ter za izdelavo ledenih kock.
- Pri zamrzovanju sveže hrane glejte, da se kar največ površine hrane ne dotika hladilnih ploskev.
- Sveža hrana naj se že zamrznjena ne dotika, da je ne bi odtajala.
- Ko jedi zamrzujete (npr. mleto meso, ribe), jih razdelite na manjše dele, kolikor boste pač potrebovali naenkrat.
- Ko zamrzovalnik odmrznete, dajte zamrznjeno hrano nazaj vanj in jo porabite čim prej.
- V zamrzovalnik nikoli ne dajajte tople hrane, ker bi to škodilo že zamrznjenim jedem.
- Pri shranjevanju zamrznjenih jedi natančno upoštevajte navodila na njihovi embalaži, če jih ni, naj hrana ne bo v zamrzovalniku več kot 3 mesece od dneva nakupa.
- Ko kupujete zamrznjeno hrano preverite, da je bila zamrznjena pri primerni temperaturi in da je njena embalaža nedotaknjena.
- Zamrznjeno hrano prenašajte v primernih posodah, da bo ohranila svojo kakovost in da bo kar najhitreje spet v zamrzovalniku.
- Če je embalaža zamrznjene hrane mokra ali nenavadno napihnjena, je mogoče, da je bila shranjena na neprimerni temperaturi in je pokvarjena.
- Čas hrambe zamrznjenih jedi je odvisen od sobne temperature, izbrane nastavitve temperature v hladilniku, od pogostosti odpiranja vrat, pa tudi od vrste hrane in od dolžine časa, dovoljenega za prenos hrane od trgovine do doma. Vedno sledite navodilom, natisnjenim na embalaži, in nikoli ne presežite najdaljšega dovoljenega časa shranjevanja.
- Zapomnite si, če želite vrata zamrzovalnika odpreti takoj po tem, ko ste jih zaprli, se ne bodo odprla z lahkoto. To je povsem normalno. Ko se temperatura v zamrzovalniku ustali, se bodo vrata spet z lahkoto odprla.

## 5. POGLAVJE: PREMESTITEV VRAT

- Smer odpiranja vrat vašega hladilnika ni mogoče spreminjati, če so ročaji vrat na vašem hladilniku nameščeni na sprednji površini vrat.
- Smer odpiranja vrat je mogoče spremeniti pri modelih brez ročajev.
- Če se smer odpiranja vrat vašega hladilnika lahko spremeni, kontaktirajte najbližji servis, da vam spremeni smer odpiranja vrat.

## 6. POGLAVJE: ODPRAVLJANJE NAPAK

Če vaš hladilnik ne deluje pravilno, gre lahko le za manjšo težavo. Zato preden pokličete strokovnjaka, najprej preverite spodaj navedene možnosti. S tem boste prihranili tudi čas in denar.

### Kaj storiti, če hladilnik ne deluje?

#### Preverite,

- Ali ni napajanja?
- Ali je vtič pravilno priključen v vtičnico?
- Ali je varovalka vtičnice, v kateri je priključen vtič, ali glavna varovalka pregorela?
- Ali je vtičnica okvarjena? Da preverite, priključite hladilnik na drugo, delujočo vtičnico.

### Kaj storiti, če hladilnik deluje slabo?

#### Preverite,

- če je morda hladilnik prenapoljen,
- če vrata niso dobro zaprta,
- če se je na kondenzatorju nabralo preveč prahu,
- če je ob zadnji in stranskih notranjih stenah dovolj prostora za kroženje zraka.

### Kaj storiti, če je hladilnik preglasen?

Hladilni plin, ki kroži v hladilnem krogotoku, lahko proizvaja tih klokotajoč zvok tudi takrat, ko kompresor ne deluje. Ne

## 4. POGLAVJE: VODIČ ZA SHRANJEVANJE HRANE

skrbite, ker je to normalno. Če slišite še drugačne zvoke, preverite,

- če je hladilnik pravilno uravnan,
- če se kaj dotika kondenzatorja na zadnji strani hladilnika,
- če se morda tresejo stvari na vrhu hladilnika.

### Kaj storiti, če je na dnu hladilnika voda?

Preverite, če je iztočna luknja za odmrznjeno vodo morda zamašena (za to uporabite zamašek).

### Priporočila

- Za povečanje prostora in izboljšanje izgleda hladilnika je ohlajevalni predel naprave nameščen v zadnji notranji steni predela hladilnika. Ko naprava deluje, je ta stena prekrita z ledom ali vodnimi kapljicami, odvisno od tega, ali kompresor deluje ali ne. Ne skrbite, to je normalno. Hladilnik odmrznite le, če se na steni nabere pretirano debela plast ledu.
- Če hladilnika dlje časa ne nameravate uporabljati (npr. med poletnim dopustom), ga odmrznite in očistite ter pustite vrata odprta, da preprečite nastajanje neprijetnih vonjav in plesni.
- Da napravo popolnoma ugasnete, jo izključite iz električnega omrežja (to storite vedno pred čiščenjem in kadar boste pustili vrata odprta).
- Naprava, ki ste jo kupili, je namenjena samo za domačo uporabo in za navedene namene. Ni primerna za poslovno ali skupno uporabo. Če potrošnik uporablja napravo na način, ki ni v skladu s to funkcijo, poudarjamo, da proizvajalec in trgovec nista odgovorna za popravila in okvare v garancijskem roku.
- Če se težava ponavlja in ste sledili vsem zgornjim navodilom, stopite v stik s pooblaščenim servisom.

## 7. POGLAVJE: NASVETI ZA VARČEVANJE Z ENERGIJO

1. Preden shranite hrano v napravi, pustite, da se ohladi.
2. Hrano odtajajte v predelu hladilnika, saj tako prihranite energijo.
3. Poraba energije naprave je navedena ob uporabi brez predalov in pri polni obremenitvi v predelu zamrzovalnika.
4. Če želite varčevati z energijo, ne uporabljajte prostornine med omejitvijo obremenitve in vratci, vzdolž mejne črte obremenitve. Mejna črta obremenitve je uporabljena tudi v izjavi o porabi energije.

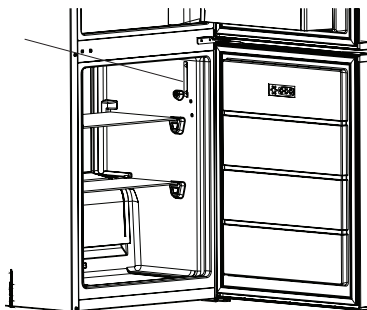



# Περιεχόμενα

ΚΕΦΑΛΑΙΟ -1: ΓΕΝΙΚΕΣ ΠΡΟΕΙΔΟΠΟΙΗΣΕΙΣ .....	112
ΚΕΦΑΛΑΙΟ -2: Ο ΨΥΓΕΙΟΚΑΤΑΨΥΚΤΗΣ ΣΑΣ .....	115
ΚΕΦΑΛΑΙΟ -3: ΧΡΗΣΗ ΤΟΥ ΨΥΓΕΙΟΚΑΤΑΨΥΚΤΗ.....	116
ΚΕΦΑΛΑΙΟ -4: ΟΔΗΓΟΣ ΣΥΝΤΗΡΗΣΗΣ ΤΡΟΦΙΜΩΝ .....	119
ΚΕΦΑΛΑΙΟ -5: ΑΛΛΑΓΗ ΘΕΣΗΣ ΤΗΣ ΠΟΡΤΑΣ .....	119
ΚΕΦΑΛΑΙΟ -6: ΕΠΙΛΥΣΗ ΠΡΟΒΛΗΜΑΤΩΝ .....	119
ΚΕΦΑΛΑΙΟ -7: ΣΥΜΒΟΥΛΕΣ ΓΙΑ ΕΞΟΙΚΟΝΟΜΗΣΗ ΕΝΕΡΓΕΙΑΣ.....	120

Ο ψυγιοκαταψύκτης πληρεί τις τρέχουσες απαιτήσεις ασφαλείας. Η εσφαλμένη χρήση μπορεί να οδηγήσει σε ατομικό τραυματισμό και υλική ζημιά. Για την αποφυγή του κινδύνου πρόκλησης ζημιάς, διαβάστε το εγχειρίδιο αυτό προσεκτικά πριν χρησιμοποιήσετε τον ψυγιοκαταψύκτη σας για πρώτη φορά. Περιέχει σημαντικές πληροφορίες ασφαλείας σχετικά με την εγκατάσταση, την ασφάλεια, τη χρήση και συντήρηση του ψυγιοκαταψύκτη. Φυλάξτε το εγχειρίδιο αυτό για μελλοντική χρήση.





**Σύμβολο ISO 7010 W021**

**Προειδοποίηση; Κίνδυνος φωτιάς / εύφλεκτα υλικά**

## ΚΕΦΑΛΑΙΟ -1: ΓΕΝΙΚΕΣ ΠΡΟΕΙΔΟΠΟΙΗΣΕΙΣ

 **ΠΡΟΕΙΔΟΠΟΙΗΣΗ:** Φροντίστε ώστε τα ανοίγματα αερισμού του ψυγείοκαταψύκτη να μην φράσσονται ή παρεμποδίζονται από οτιδήποτε.

 **ΠΡΟΕΙΔΟΠΟΙΗΣΗ:** Μη χρησιμοποιείτε μηχανικά ή άλλα μέσα για να επιταχύνετε τη διαδικασία απόψυξης.

 **ΠΡΟΕΙΔΟΠΟΙΗΣΗ:** Μη χρησιμοποιείτε άλλες ηλεκτρικές συσκευές μέσα στον ψυγείοκαταψύκτη.

 **ΠΡΟΕΙΔΟΠΟΙΗΣΗ:** Μην προκαλείτε ζημιά στο ψυκτικό κύκλωμα.

 **ΠΡΟΕΙΔΟΠΟΙΗΣΗ:** Κατά την τοποθέτηση της συσκευής, βεβαιωθείτε ότι δεν θα παγιδευτεί ή υποστεί ζημιά το καλώδιο ρεύματος.

 **ΠΡΟΕΙΔΟΠΟΙΗΣΗ:** Μην τοποθετείτε φορητά πολύπριζα ή φορητά τροφοδοτικά στο πίσω μέρος της συσκευής.

 **ΠΡΟΕΙΔΟΠΟΙΗΣΗ:** Σε αυτόν τον ψυγείοκαταψύκτη χρησιμοποιείται μικρή ποσότητα ψυκτικού μέσου R600a (ισοβουτένιο) που είναι φιλικό προς το περιβάλλον, καθώς επίσης εύφλεκτο και εκρηκτικό εφόσον αναφλεγεί σε περιορισμένο χώρο.

 Σε αυτόν τον ψυγείοκαταψύκτη χρησιμοποιείται μικρή ποσότητα ψυκτικού μέσου R600a (ισοβουτένιο) που είναι φιλικό προς το περιβάλλον, καθώς επίσης εύφλεκτο και εκρηκτικό εφόσον αναφλεγεί σε περιορισμένο χώρο.

\* Κατά τη μεταφορά και τοποθέτηση του ψυγείου, μην προκαλείτε ζημιά στο κύκλωμα του ψυκτικού αερίου.

\* Μην αποθηκεύετε δοχεία με εύφλεκτα υλικά, όπως σπρέι ή δοχεία αναδόμωσης πυροσβεστήρα κοντά στον ψυγείοκαταψύκτη.

\* Η συσκευή αυτή προορίζεται για οικιακή χρήση και παρόμοιες εφαρμογές, όπως:

- σε χώρους κουζίνας προσωπικού σε καταστήματα, γραφεία και άλλου είδους περιβάλλον εργασίας
- σε αγροκτήματα και για χρήση από πελάτες ξενοδοχείων, μοτέλ και άλλου είδους περιβάλλον κατοίκησης
- σε χώρους ξενώνων·
- σε υπηρεσίες τροφοδοσίας και παρόμοιες εφαρμογές που δεν σχετίζονται με λιανική πώληση

## ΚΕΦΑΛΑΙΟ -1: ΓΕΝΙΚΕΣ ΠΡΟΕΙΔΟΠΟΙΗΣΕΙΣ

- \* Ο ψυγείοκαταψύκτης απαιτεί παροχή ρεύματος 220-240V, 50Hz. Μη χρησιμοποιείτε άλλη παροχή ρεύματος. Πριν συνδέσετε τον ψυγείοκαταψύκτη, βεβαιωθείτε πως οι πληροφορίες της πινακίδας χαρακτηριστικών (τάση και φορτίο σύνδεσης) αντιστοιχούν στην παροχή ρεύματος. Σε περίπτωση αμφιβολίας, συμβουλευτείτε έναν εξουσιοδοτημένο ηλεκτρολόγο)
- \* Η συσκευή αυτή μπορεί να χρησιμοποιηθεί από παιδιά ηλικίας άνω των 8 ετών και από άτομα με μειωμένες σωματικές, αισθητηριακές και διανοητικές ικανότητες, ή από άτομα χωρίς εμπειρία και γνώση, εφόσον τους παρέχεται επίβλεψη ή καθοδήγηση σχετικά με την ασφαλή χρήση της συσκευής και εφόσον κατανοούν τον κίνδυνο που περιλαμβάνεται. Τα παιδιά δεν πρέπει να παίζουν με τη συσκευή. Οι εργασίες καθαρισμού και συντήρησης δεν πρέπει να πραγματοποιούνται από παιδιά χωρίς επίβλεψη.
- \* Τυχόν ζημιά στο καλώδιο / βύσμα παροχής μπορεί να προκαλέσει φωτιά ή ηλεκτροπληξία. Εφόσον υποστεί ζημιά, πρέπει να αντικατασταθεί μόνο από εξουσιοδοτημένο τεχνικό.
- \* Αυτή η συσκευή δεν προορίζεται για χρήση σε υψόμετρο μεγαλύτερο των 2000 μέτρων.

## ΚΕΦΑΛΑΙΟ -1: ΓΕΝΙΚΕΣ ΠΡΟΕΙΔΟΠΟΙΗΣΕΙΣ

### Απόρριψη

- Όλα τα υλικά που χρησιμοποιούνται στο προϊόν και τη συσκευασία είναι φιλικά προς το περιβάλλον και ανακυκλώσιμα. Απορρίψτε τη συσκευασία με οικολογικό τρόπο. Συμβουλευτείτε τις τοπικές αρχές για περισσότερες λεπτομέρειες.
- Αν προορίζετε τη συσκευή για απόσυρση, κόψτε το καλώδιο παροχής ρεύματος και καταστρέψτε το βύσμα και το καλώδιο. Ακυρώστε την ασφάλιση της πόρτας ώστε να μην είναι δυνατό να παγιδευτεί κανένα παιδί στο εσωτερικό του.
- Αν εισέλθει αποκομμένο βύσμα σε πρίζα 16 amp υπάρχει σοβαρός κίνδυνος ασφάλειας (ηλεκτροπληξίας). Βεβαιωθείτε πως το αποκομμένο βύσμα απορρίπτεται με ασφάλεια.

### Απόρριψη της παλιάς συσκευής

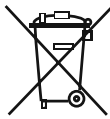

Το σύμβολο αυτό που βρίσκεται στο προϊόν ή στη συσκευασία του σημαίνει πως το προϊόν δεν θα πρέπει να αντιμετωπίζεται ως οικιακό απόρριμμα. Αντιθέτως, θα πρέπει να παραδίδεται σε κατάλληλους τόπους περισυλλογής απορριμμάτων όπου ανακυκλώνεται ηλεκτρικός και ηλεκτρονικός εξοπλισμός. Τα ανακυκλώσιμα υλικά συντελούν στη διάσωση των φυσικών πόρων. Για πιο λεπτομερείς πληροφορίες σχετικά με την ανακύκλωση αυτού του προϊόντος, επικοινωνήστε με τις τοπικές αρχές, την υπηρεσία απόρριψης οικιακών αποβλήτων ή με το κατάστημα από το οποίο αγοράσατε το προϊόν.

Ρωτήστε τις τοπικές αρχές σχετικά με την απόρριψη Αποβλήτων Ηλεκτρικού και Ηλεκτρονικού Εξοπλισμού (ΑΗΗΕ) που έχει σκοπό την επαναχρησιμοποίηση, ανακύκλωση και ανάκτησή τους.

### Σημειώσεις:

- Διαβάστε το εγχειρίδιο οδηγιών προσεκτικά πριν από την εγκατάσταση και χρήση της συσκευής αυτής. Δεν φέρομε ευθύνη για ζημιά που προκαλείται από εσφαλμένη χρήση.
- Τηρήστε όλες τις οδηγίες που αναγράφονται πάνω στη συσκευή και στο εγχειρίδιο οδηγιών και φυλάξτε το εγχειρίδιο αυτό σε ασφαλές μέρος για την επίλυση προβλημάτων που μπορεί να προκύψουν στο μέλλον.
- Η συσκευή αυτή παράγεται για οικιακή χρήση και μπορεί να χρησιμοποιηθεί μόνο σε οικιακό περιβάλλον και για τους προσδιορισμένους σκοπούς. Δεν είναι κατάλληλη για εμπορική ή δημόσια χρήση. Η χρήση αυτού του είδους θα έχει ως αποτέλεσμα την ακύρωση της εγγύησης της συσκευής και η εταιρεία μας δεν θα φέρει ευθύνη για τυχόν απώλειες που θα προκύψουν.
- Η συσκευή αυτή παράγεται για χρήση σε στίπια και είναι κατάλληλη μόνο για ψύξη / συντήρηση τροφίμων. Δεν είναι κατάλληλη για εμπορική ή δημόσια χρήση και/ή για αποθήκευση υλικών εκτός από τροφίμα. Η εταιρεία μας δεν φέρει ευθύνη για απώλειες που μπορεί να προκύψουν σε κάθε άλλη περίπτωση.



### Προειδοποιήσεις ασφάλειας

- Μην συνδέετε τον ψυγειοκαταψύκτη στην παροχή ρεύματος μέσω καλωδίου επέκτασης.
- Τυχόν ζημιά στο καλώδιο / βύσμα μπορεί να προκαλέσει φωτιά ή ηλεκτροπληξία. Εφόσον υποστεί ζημιά, πρέπει να αντικαθίσταται μόνο από εξουσιοδοτημένο τεχνικό.
- Μην χρησιμοποιείτε ανάπτηρα πρίζας.
- Ποτέ μην καμπυλώνετε υπερβολικά το καλώδιο παροχής.
- Ποτέ μην αγγίζετε το καλώδιο / βύσμα παροχής με βρεγμένα χέρια, καθώς μπορεί να προκληθεί ηλεκτροπληξία λόγω βραχυκυκλώματος.
- Μην τοποθετείτε γυάλινα μπουκάλια ή κουτάκια ποτών μέσα στον καταψύκτη. Τα μπουκάλια ή τα κουτάκια μπορεί να εκραγούν.
- Όταν παίρνετε παγάκια από τον καταψύκτη, μην τον αγγίζετε, καθώς μπορεί να προκληθεί έγκαυμα ή τραύμα από τον πάγο.
- Μην αφαιρείτε αντικείμενα από τον καταψύκτη με υγρά ή βρεγμένα χέρια. Μπορεί να προκληθούν εκδορές ή εγκαύματα στο δέρμα από τον πάγο.
- Μην καταψύχετε φαγητό που έχει ήδη ξεπαγώσει.

### Πληροφορίες εγκατάστασης

Πριν από την αφαίρεση της συσκευασίας και τη μετακίνηση του ψυγειοκαταψύκτη, αφιερώστε λίγο χρόνο για να εξοικειωθείτε με τα ακόλουθα σημεία.

- Τοποθετήστε τον ψυγειοκαταψύκτη σε θέση που δεν επηρεάζεται από άμεσο ηλιακό φως και μακριά από πηγές θερμότητας, όπως καλοριφέρ.
- Η συσκευή θα πρέπει να βρίσκεται τουλάχιστον 50 εκατ. μακριά από σόμπες, φούρνους αερίου και θερμαντικά στοιχεία. Θα πρέπει επίσης να βρίσκεται τουλάχιστον 5 εκατ. μακριά από ηλεκτρικές κουζίνες.
- Μην εκθέτετε τον ψυγειοκαταψύκτη σε υγρασία ή βροχή.
- Ο ψυγειοκαταψύκτης θα πρέπει να τοποθετείται σε απόσταση τουλάχιστον 20 χιλ. από άλλον καταψύκτη.
- Χρειάζεται διάκενο τουλάχιστον 150 mm πάνω από τη συσκευή σας. Μην τοποθετείτε τίποτα επάνω στη συσκευή σας.
- Για την ασφαλή λειτουργία, είναι σημαντικό να βρίσκεται ο ψυγειοκαταψύκτης σε σταθερή και οριζόντια θέση. Τα ρυθμιζόμενα πόδια χρησιμοποιούνται για την ισοστάθμιση του ψυγειοκαταψύκτη. Σιγουρευτείτε πως η συσκευή σας είναι οριζόντια πριν τοποθετήσετε τρόφιμα στο εσωτερικό της.
- Συστήνουμε να σκουπίσετε όλα τα ράφια και τους δίσκους με πανί βρεγμένο με θερμό νερό, στο οποίο έχει προστεθεί μια κουτάλια του γλυκού μαγειρική σόδα, πριν από τη χρήση. Μετά τον καθαρισμό, ξεπλύνετε με θερμό νερό και στεγνώστε.
- Πραγματοποιήστε την εγκατάσταση χρησιμοποιώντας τους πλαστικούς οδηγούς που βρίσκονται στο πίσω μέρος της συσκευής. Περιστρέψτε τους κατά 90 μοίρες (όπως φαίνεται στο διάγραμμα). Με αυτόν τον τρόπο εξασφαλίζεται πως ο συμπυκνωτής δεν έρχεται σε επαφή με τον τοίχο.
- Το ψυγείο θα πρέπει να τοποθετείται σε έναν τοίχο ώστε η απόσταση μεταξύ τους να μην υπερβαίνει τα 75 χιλ.

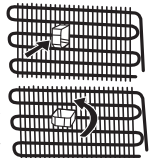

## ΚΕΦΑΛΑΙΟ -1: ΓΕΝΙΚΕΣ ΠΡΟΕΙΔΟΠΟΙΗΣΕΙΣ

### Πριν από τη χρήση του ψυγείου



- Πριν ρυθμίσετε τον ψυγιοκαταψύκτη, ελέγξτε τον για τυχόν ορατές ζημιές. Μην εγκαθιστάτε ή χρησιμοποιείτε τον ψυγιοκαταψύκτη, αν έχει υποστεί ζημιά.
- Κατά τη χρήση του ψυγιοκαταψύκτη για πρώτη φορά, φέρτε τον σε όρθια θέση για τουλάχιστον 3 ώρες πριν τον συνδέσετε στον παροχή ρεύματος. Έτσι εξασφαλίζεται η αποδοτική λειτουργία του και αποφεύγεται η πρόκληση ζημιάς στον συμπιεστή.
- Μπορεί να παρατηρήσετε μια ελαφριά μυρωδιά κατά τη χρήση του ψυγιοκαταψύκτη για πρώτη φορά. Αυτό είναι απολύτως φυσιολογικό και θα εξασθενίσει καθώς ο ψυγιοκαταψύκτης θα αρχίσει να ψύχεται.

## ΚΕΦΑΛΑΙΟ -2: Ο ΨΥΓΙΟΚΑΤΑΨΥΚΤΗΣ ΣΑΣ

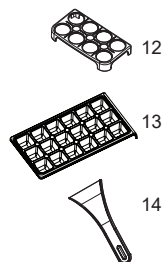
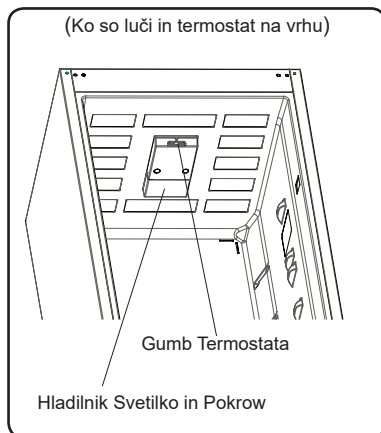
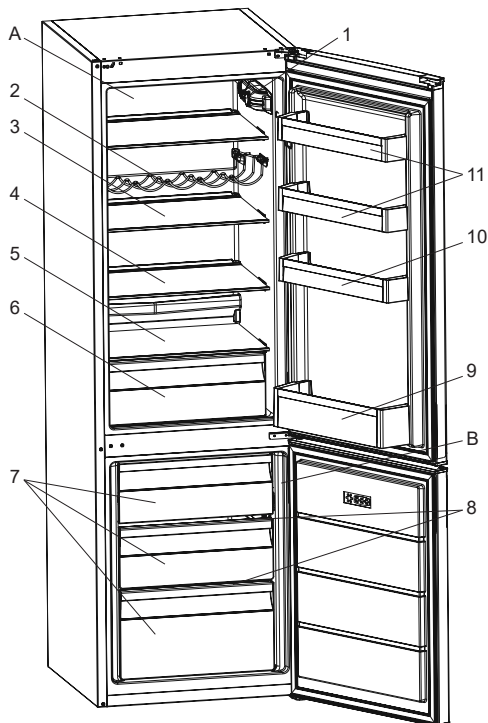

Ta slika je ustvarjena za prikaz različnih delov in pripomočkov naprave. Deli se glede na model naprave lahko razlikujejo.

A) Hladilni predel  
B) Zamrzovalni predel

1. Gumb Termostata (Ko so luči in termostat na strani)
2. Stojalo za vino\*
3. Polica Zamrzovalnika
4. Nastavljive steklene police (Adapti-Shelf)\*
5. Spodnja Polica Nad Predaloma
6. Predal
7. Predal Zamrzovalnika
8. Steklena Polica Zamrzovalnika
9. Spodnja Vratna Polica
10. Nastavljiva vratna polica (Adapti-Lift)\* / Zgornja vratna polica
11. Zgornja vratna police
12. Držalo za jajca
13. Model Za Ledene Kocke
14. Plastično strgalo\*

\* pri nekaterih modelih

## ΚΕΦΑΛΑΙΟ -3: ΧΡΗΣΗ ΤΟΥ ΨΥΓΕΙΟΚΑΤΑΨΥΚΤΗ

### Πληροφορίες σχετικά με την τεχνολογία NanoFrost (λιγότερη πάχνη)

Χάρη στο εξεταστικό που περιλαμβάνει τη συσκευή, η τεχνολογία NanoFrost προσφέρει αποτελεσματικότερη ψύξη, λιγότερες απαιτήσεις μη αυτόματης απόψυξης και πιο ευέλικτο χώρο αποθήκευσης τροφίμων.

### Ρύθμιση Θερμοστάτη

Ο θερμοστάτης ρυθμίζει αυτόματα την εσωτερική θερμοκρασία του ψυκτικού χώρου και του θαλάμου κατάψυξης. Γυρίζοντας το κουμπί από τη θέση Min. στη θέση Max. μπορούν να επιτευχθούν χαμηλότερες θερμοκρασίες.

Όταν ο φωτισμός και ο θερμοστάτης είναι στο πάνω μέρος

Όταν ο φωτισμός και ο θερμοστάτης είναι στο πλάι

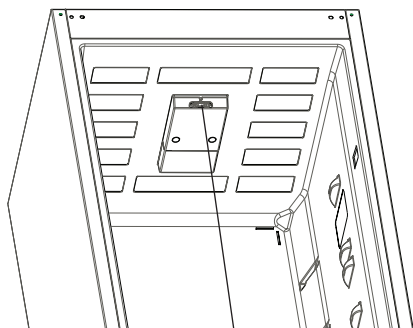

θερμοστάτη

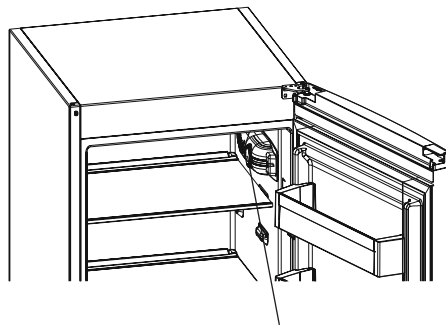

θερμοστάτη

- 1 – 2 : Για βραχυπρόθεσμη φύλαξη φαγητού στο χώρο της κατάψυξης, μπορείτε να τοποθετήσετε το ρυθμιστή μεταξύ της ελάχιστης και της μεσαίας θέσης.
- 3 – 4 : Για μακροπρόθεσμη φύλαξη φαγητού στην κατάψυξη, μπορείτε να τοποθετήσετε το κουμπί σε μεσαία θέση.
- 5 : Για κατάψυξη νωπών τροφίμων. Η συσκευή θα λειτουργεί για μεγαλύτερο χρόνο. Όταν τα τρόφιμα αποκτήσουν τη θερμοκρασία που χρειάζεται μπορείτε να επαναφέρετε το κουμπί στην προηγούμενη θέση.

### Προειδοποιήσεις για τις ρυθμίσεις θερμοκρασίας

- Η θερμοκρασία περιβάλλοντος, η θερμοκρασία των τροφίμων που μόλις φυλάχθηκαν και η συχνότητα που ανοίγει η πόρτα είναι παράγοντες που επηρεάζουν τη θερμοκρασία στο θάλαμο συντήρησης. Αν απαιτείται, αλλάξτε τη ρύθμιση θερμοκρασίας.
- Από άποψη απόδοσης, δεν συνιστάται να χρησιμοποιείτε το ψυγείο σας σε περιβάλλον πιο ψυχρό από 10 °C.
- Η ρύθμιση του θερμοστάτη θα πρέπει να γίνεται λαμβάνοντας υπόψη πόσο συχνά ανοίγουν και κλείνουν και κλεινούν οι πόρτες θαλάμου συντήρησης και κατάψυξης, πόσα τρόφιμα φυλάσσονται στο ψυγείο και το περιβάλλον όπου βρίσκεται το ψυγείο.
- Για να ψυχθεί πλήρως, το ψυγείο σας μετά τη σύνδεσή του στο ρεύμα, θα πρέπει να λειτουργεί έως 24 ώρες χωρίς διακοπή, ανάλογα με τη θερμοκρασία περιβάλλοντος. Στο διάστημα αυτό μην ανοίγετε συχνά τις πόρτες του ψυγείου σας και μην τοποθετείτε μέσα πολλά τρόφιμα.
- Για την αποφυγή πρόκλησης ζημιάς στο συμπιεστή του ψυγείου σας, έχει προβλεφθεί μια λειτουργία καθυστέρησης 5 λεπτών όταν αποσυνδέετε και συνδέετε πάλι το φις ρευματολήψιας του ψυγείου σας στην πρίζα ή για περίπτωση διακοπής ρεύματος. Το ψυγείο σας θα αρχίσει να λειτουργεί κανονικά μετά από 5 λεπτά.
- Το ψυγείο σας έχει σχεδιαστεί να λειτουργεί στις περιοχές θερμοκρασιών περιβάλλοντος που αναφέρονται στα πρότυπα, σύμφωνα με την κατηγορία κλίματος που αναφέρεται στην πληροφοριακή ετικέτα. Από άποψη ψυκτικής απόδοσης, δεν συνιστάται η λειτουργία του ψυγείου σας σε περιβάλλον με θερμοκρασίες εκτός των αναφερόμενων περιοχών θερμοκρασίας.
- Η συσκευή αυτή έχει σχεδιαστεί για χρήση σε θερμοκρασίες περιβάλλοντος εντός του εύρους 16°C - 38°C.

Κλιματική κλάση	Θερμοκρασία περιβάλλοντος °C
T	Μεταξύ 16 και 43 (°C)
ST	Μεταξύ 16 και 38 (°C)
N	Μεταξύ 16 και 32 (°C)
SN	Μεταξύ 10 και 32 (°C)

### Ένδειξη θερμοκρασίας

Για να διευκολυνθείτε για την καλύτερη ρύθμισή του, το ψυγείο διαθέτει ένδειξη της θερμοκρασίας που επικρατεί στην ψυχρότερη περιοχή του.

Για την καλύτερη συντήρηση τροφίμων στο ψυγείο, ειδικά στην ψυχρότερη περιοχή του, βεβαιωθείτε πως εμφανίζεται το μήνυμα "OK" στην ένδειξη θερμοκρασίας. Αν δεν εμφανίζεται το « OK », αυτό σημαίνει πως η θερμοκρασία δεν έχει ρυθμιστεί σωστά.

Καθώς εμφανίζεται με μαύρο πλαίσιο. Θα πρέπει να υπάρχει αρκετό φως. Κάθε φορά που αλλάξει η ρύθμιση του θερμοστάτη, περιμένετε να σταθεροποιηθεί η θερμοκρασία στο εσωτερικό της συσκευής πριν προχωρήσετε, αν είναι απαραίτητο, σε νέα ρύθμιση της θερμοκρασίας. Αλλάξτε σταδιακά τη ρύθμιση του θερμοστάτη και περιμένετε τουλάχιστον 12 ώρες πριν εκτελέσετε νέο έλεγχο και ενδεχόμενη αλλαγή.

**ΣΗΜΕΙΩΣΗ:** Κατόπιν επαναλαμβανόμενων ανοιγμάτων (ή παρατεταμένου ανοιγματος) της πόρτας ή αφού τοποθετήσετε φρέσκα τρόφιμα στο εσωτερικό της συσκευής, είναι φυσιολογικό να σβήνει το μήνυμα "OK" στην ένδειξη



## ΚΕΦΑΛΑΙΟ -3: ΧΡΗΣΗ ΤΟΥ ΨΥΓΕΙΟΚΑΤΑΨΥΚΤΗ

ρύθμισης θερμοκρασίας. Αν υπάρχει ασυνήθιστη συσσώρευση κρυστάλλων πάγου (στον πάτο της συσκευής) στον θάλαμο της συντήρησης, ή στη μονάδα εξαχνωσης (υπερβολικά γεμάτη με τρόφιμα συσκευή, υψηλή θερμοκρασία δωματίου, συχνά ανοιγματα πορτών), χαμηλώστε τη ρύθμιση του θερμοστάτη ύσπου να παρατηρήσετε ότι η λειτουργία του συμπιεστή διακόπτεται και πάλι.

**Τοποθετείτε τα τρόφιμα στην ψυχρότερη περιοχή του ψυγείου.**

Τα τρόφιμα θα συντηρούνται καλύτερα αν τα τοποθετείτε στην πιο κατάλληλη ψυχρή περιοχή. Η ψυχρότερη περιοχή βρίσκεται ακριβώς πάνω από το συρτάρι crispex (διατήρησης φρούτων - λαχανικών).

Το ακόλουθο σύμβολο υποδεικνύει την ψυχρότερη περιοχή του ψυγείου.

Για να είστε σίγουροι πως η θερμοκρασία στην περιοχή αυτή είναι χαμηλή, βεβαιωθείτε ότι το ράφι βρίσκεται στο επίπεδο του συμβόλου, όπως φαίνεται στην εικόνα.

Το ανώτερο όριο της ψυχρότερης περιοχής υποδεικνύεται από την κατώτερη πλευρά του αυτοκόλλητου (μύτη του βέλους). Το ανώτερο ράφι της ψυχρότερης περιοχής πρέπει να βρίσκεται στο ίδιο ύψος με τη μύτη του βέλους. Η ψυχρότερη περιοχή βρίσκεται κάτω από αυτό το επίπεδο.

Καθώς τα ράφια μετακινούνται, βεβαιωθείτε πως είναι πάντοτε στο ίδιο επίπεδο με τα όρια των ζωνών που περιγράφονται στα αυτοκόλλητα, προκειμένου να είναι εξασφαλισμένες οι θερμοκρασίες στην περιοχή αυτή.

### Εξαρτήματα

#### Παγοθήκες

- Γεμίστε με νερό τις παγοθήκες και βάλτε τες μέσα στην κατάψυξη.
- Αφού το νερό παγώσει τελείως, στρίψτε τις παγοθήκες όπως φαίνεται στο σχέδιο παρακάτω, για να βγάλετε τα παγάκια.



#### Ράφι πόρτας Adapti-Lift (Σε ορισμένα μοντέλα)

Μπορούν να γίνουν έξι διαφορετικές ρυθμίσεις ύψους για την παροχή αποθηκευτικών χώρων που θα χρειαστείτε με το Adapti-Lift.

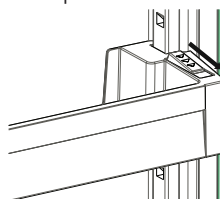

Εικ.1

Για να αλλάξετε τη θέση του Adapti-Lift, κρατήστε το κάτω μέρος του ραφιού και τραβήξτε τα κουμπιά στο πλαίσιο του ραφιού της πόρτας προς την κατεύθυνση του βέλους (Εικ.1).

Τοποθετήστε το ράφι της πόρτας στο ύψος που χρειάζεστε μετακινώντας το πάνω και κάτω.

Αφού θέσετε το ράφι της πόρτας στη θέση που επιθυμείτε, ελευθερώστε τα κουμπιά στο πλαίσιο του ραφιού της πόρτας (Σχήμα 2). Πριν απελευθερώσετε το ράφι της πόρτας, κινήστε το προς τα επάνω και προς τα κάτω και βεβαιωθείτε ότι το ράφι της πόρτας είναι καλά στερεωμένο.

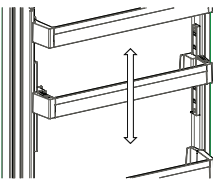

Εικ.2

**Σημείωση:** Πριν να μετακινήσετε το φορτωμένο ράφι της πόρτας, θα πρέπει να κρατάτε το ράφι στηρίζοντας το κάτω μέρος. Σε αντίθετη περίπτωση, το ράφι της πόρτας μπορεί να πέσει από τις ράγες λόγω του βάρους. Έτσι, μπορεί να προκληθεί βλάβη στο ράφι της πόρτας ή στις ράγες.

#### Adapti-Shelf (Σε ορισμένα μοντέλα)

Ο μηχανισμός Adapti-Shelf επιτρέπει τη δημιουργία ψηλότερων χώρων τοποθέτησης τροφίμων με μια απλή κίνηση.

- Σπρώξτε το γυάλινο ράφι για να το καλύψετε. (Εικ. 1)
- Μπορείτε να τοποθετήσετε τα τρόφιμα όπως θέλετε στον επιπρόσθετο χώρο που προκύπτει έτσι. (Εικ. 2)
- Για να επαναφέρετε το ράφι στην αρχική του θέση, τραβήξτε το προς το μέρος σας. (Εικ. 1)

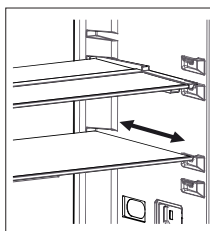

Εικ. 1

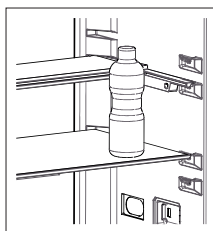

Εικ. 2

**Οι απεικονίσεις και οι όροι που περιγράφουν τα εξαρτήματα μπορεί να διαφέρουν ανάλογα με το μοντέλο που έχετε αποκτήσει.**

#### Καθαρισμός

- Πριν από τον καθαρισμό του ψυγείοκαταψύκτη, απενεργοποιήστε το διακόπτη του ρεύματος και αφαιρέστε το βύσμα από την πρίζα.
- Μην πλένετε τον ψυγείοκαταψύκτη καταβρέχοντάς τον με νερό.
- Χρησιμοποιείτε ένα πανί ή σφουγγάρι με ζεστό σαπουνόνερο για να σκουπίσετε το εσωτερικό και το εξωτερικό του ψυγείοκαταψύκτη.

## ΚΕΦΑΛΑΙΟ -3: ΧΡΗΣΗ ΤΟΥ ΨΥΓΕΙΟΚΑΤΑΨΥΚΤΗ

- Απομακρύνετε προσεκτικά όλα τα ράφια και τα συρτάρια σύροντας προς τα πάνω ή προς τα έξω και καθαρίστε τα με σαπουνόνερο. Μην τα πλένετε σε πλυντήριο ρούχων ή πιάτων.
- Μη χρησιμοποιείτε διαλύτες, σπλιβωτικά καθαριστικά, καθαριστικά τζαμιού ή άλλα καθαριστικά μέσα γενικής χρήσης για τον καθαρισμό του ψυγείοκαταψύκτη. Μπορεί να προκληθεί ζημιά στις πλαστικές επιφάνειες και σε άλλα τμήματα λόγω των χημικών συστατικών τους.
- Καθαρίζετε τον συμπυκνωτή στο πίσω μέρος του ψυγείοκαταψύκτη τουλάχιστον μία φορά το χρόνο με μια μαλακή βούρτσα ή με ηλεκτρική σκούπα.

**Βεβαιωθείτε πως το ψυγείο έχει αποσυνδεθεί από το ρεύμα κατά τη διάρκεια του καθαρισμού.**

### Απόψυξη

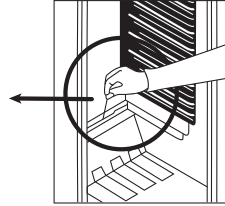
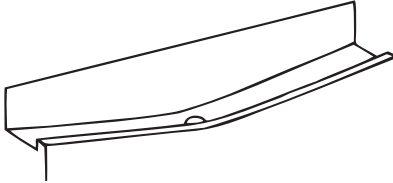

### Ψυκτικός Χώρος

- Η απόψυξη μπορεί να γίνει αυτομάτως στον ψυκτικό χώρο, ενώ αυτός λειτουργεί. Το νερό της απόψυξης μαζεύεται από το δοχείο φορέα και εξατμίζεται αυτομάτως.
- Η τρύπα υδρορροής και το δοχείο φορέας του νερού απόψυξης πρέπει να καθαρίζονται κατά καιρούς με το βύσμα υδρορροής, ώστε να αποφευχθεί η συσσώρευση νερού στο κάτω μέρος του ψυγείου αντί να ρέει έξω.
- Μπορείτε επίσης να ρίξετε ½ ποτήρι νερό στην τρύπα υδρορροής για να καθαρίσετε το εσωτερικό της.

### Θάλαμος Κατάψυξης

- Η πάχνη που καλύπτει τα ράφια του θαλάμου της κατάψυξης θα πρέπει να αφαιρείται περιοδικά.
- Μη χρησιμοποιείτε αιχμηρά μεταλλικά αντικείμενα για το σκοπό αυτό. Θα μπορούσαν να τρυπήσουν το ψυκτικό κύκλωμα και να προξενήσουν ανεπανόρθωτη ζημιά στη μονάδα. Χρησιμοποιήστε το παρεχόμενο πλαστικό ξέστρο.
- Όταν υπάρχουν περισσότερο από 5 χιλ. πάχνης στα ράφια, πρέπει να γίνει απόψυξη.
- Πριν την απόψυξη, τοποθετήστε τα παγωμένα τρόφιμα σε δροσερό μέρος αφού τα καλύψετε με φύλλα εφημερίδας για να διατηρηθεί η θερμοκρασία τους σταθερή για μεγάλο χρονικό διάστημα.
- Για να επιταχύνετε τη διαδικασία της απόψυξης τοποθετήστε ένα ή περισσότερα μπλκ με ζεστό νερό στο χώρο της κατάψυξης.
- Στεγνώστε το εσωτερικό του θαλάμου με σφουγγάρι ή με ένα καθαρό πανί.
- Όταν έχει ολοκληρωθεί η διαδικασία της απόψυξης της μονάδας, τοποθετήστε τα τρόφιμα μέσα στην κατάψυξη και θυμηθείτε να τα καταναλώσετε σε σύντομο χρονικό διάστημα.

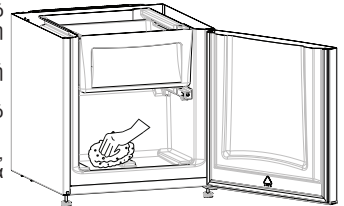

### Αντικατάσταση της Ηλεκτρικής Λάμπας Φωτισμού

Όταν αντικαθιστάτε την λάμπα του ψυκτικού χώρου

1. Αποσυνδέστε τη μονάδα από την παροχή ρεύματος.
2. Αφαιρέστε το κάλυμμα (A) της λάμπας του ψυγείου πιέζοντας τις ασφαλίσεις που βρίσκονται στις δύο πλευρές του καλύμματος.
3. Αντικαταστήστε την υπάρχουσα λάμπα (B) με νέα (ισχύος όχι μεγαλύτερης των 15 W).
4. Τοποθετήστε πάλι το κάλυμμα της λάμπας στη θέση του και συνδέστε τη μονάδα στο ρεύμα.

Όταν ο φωτισμός είναι στο πάνω μέρος

Όταν ο φωτισμός είναι στο πλάι

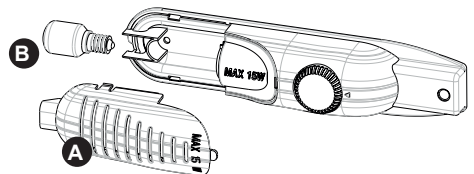
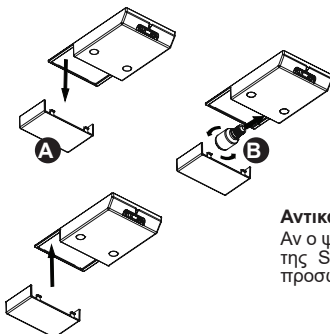

### Αντικατάσταση του φωτισμού LED

Αν ο ψυγείοκαταψύκτης έχει λυχνίες LED, επικοινωνήστε με το κέντρο εξυπηρέτησης της Sharp καθώς αυτές πρέπει να αντικαθίστανται μόνο από εξουσιοδοτημένο προσωπικό.



## ΚΕΦΑΛΑΙΟ -4: ΟΔΗΓΟΣ ΣΥΝΤΗΡΗΣΗΣ ΤΡΟΦΙΜΩΝ

### Ψυκτικός χώρος

- Κατά τη συντήρηση τροπικών φρούτων όπως ο ανανάς, προσέχετε διότι μπορεί να αλλοιωθούν γρήγορα σε χαμηλές θερμοκρασίες.
- Μοιράστε και χωρίστε τα τρόφιμα σε μικρότερες ποσότητες πριν από την τοποθέτηση.
- Καλύπτετε ή τυλίγετε τα τρόφιμα για την αποφυγή μυρωδιών. Συστήνουμε να τοποθετείτε το κρέας στο ψυγείο με χαλαρό κάλυμμα, καθώς με αυτό τον τρόπο επιτρέπεται η κυκλοφορία του αέρα γύρω από το κρέας, με αποτέλεσμα την ελαφρά ξήρανση της επιφάνειάς του, γεγονός που αποτρέπει την ανάπτυξη βακτηρίων.
- Μη στριμώχνετε τα τρόφιμα ώστε να μην παρεμποδίζεται το κουμπί ρύθμισης του αέρα διατήρησης φρούτων - λαχανικών.

### Θάλαμος Καταψύξεως

- Η χρήση του καταψύκτη είναι να αποθηκεύει τα πολύ καταψυγμένα ή κατεψυγμένα τρόφιμα για μακροπρόθεσμα χρονικά διαστήματα και για παγοποίηση
- Για να καταψύξετε φρέσκα τρόφιμα, επιβεβαιώστε ότι η επιφάνειά που καλύπτουν, πρέπει να έρχεται σε άμεση επαφή με την επιφάνεια ψύξης.
- Μην τοποθετείτε τα φρέσκα τρόφιμα κοντά σε κατεψυγμένα τρόφιμα, επειδή μπορεί να ξεπαγώσουν τα κατεψυγμένα.
- Ενώ καταψύχετε φρέσκα τρόφιμα (δηλαδή κρέας, ψάρια, και κιμά) χωρίστε τα στα μέρη που θα χρησιμοποιήσετε κάθε φορά.
- Αφού κάνετε απόψυξη, τοποθετήστε τα τρόφιμα στην κατάψυξη και καταναλώστε τα το γρηγορότερο δυνατόν.
- Μην τοποθετείτε ποτέ ζεστά τρόφιμα στην κατάψυξη, αφού θα πειραχθούν τα ήδη κατεψυγμένα τρόφιμα.
- Για διατήρηση των κατεψυγμένων τροφίμων: οι οδηγίες πάνω στις συσκευασίες των κατεψυγμένων τροφίμων πρέπει να ακολουθούνται προσεκτικά και σε περίπτωση που δεν έχει εφοδιασθεί καμία πληροφορία, τα τρόφιμα δεν πρέπει να διατηρούνται για περισσότερο από τρεις μήνες από την ημερομηνία αγοράς.
- Όταν αγοράζετε κατεψυγμένα τρόφιμα, να επιβεβαιώνετε ότι έχουν καταψυχθεί υπό κατάλληλες θερμοκρασίες, και ότι η συσκευασία είναι ακεραία.
- Κατεψυγμένα τρόφιμα πρέπει να μεταφέρονται σε κατάλληλα δοχεία, ώστε να διατηρηθεί η ποιότητά τους, και πρέπει να επιστραφούν στην κατάψυξη ή το γρηγορότερο δυνατόν.
- Εάν μια συσκευασία κατεψυγμένων τροφίμων δείχνει σημάδια υγρασίας ή μη φυσικά εξογκώματα, είναι πιθανό να έχει αποθηκευθεί προηγουμένως σε μια ακατάλληλη θερμοκρασία και τα περιεχόμενα να έχουν αλλοιωθεί.
- Ο χρόνος διατήρησης των κατεψυγμένων τροφίμων εξαρτάται από τη θερμοκρασία δωματίου, τη ρύθμιση του θερμοστάτη, τη συχνότητα ανοίγματος της πόρτας, το είδος των τροφίμων, και το χρονικό διάστημα που απαιτείται για τη μεταφορά του προϊόντος από το κατάστημα μέχρι το σπίτι σας. Πάντοτε να μεταφέρετε τα τρόφιμα αμέσως στο σπίτι. Πάντοτε να ακολουθείτε τις οδηγίες πάνω στη συσκευασία και ποτέ να μην υπερβαίνετε τη μέγιστη ενδεικνυόμενη διάρκεια διατήρησης.

## ΚΕΦΑΛΑΙΟ -5: ΑΑΛΛΑΓΗ ΘΕΣΗΣ ΤΗΣ ΠΟΡΤΑΣ

- Δεν μπορεί να αλλάξει η κατεύθυνση που ανοίγει η πόρτα του ψυγείου σας, αν οι λαβές στις πόρτες του ψυγείου σας είναι τοποθετημένες στην μπροστινή επιφάνεια της πόρτας.
- Η κατεύθυνση που ανοίγει η πόρτα μπορεί να αλλάξει σε μοντέλα χωρίς λαβές.
- Για να μάθετε αν μπορεί να αλλάξει η κατεύθυνση που ανοίγει η πόρτα, θα πρέπει να απευθυνθείτε στο πλησιέστερο Εξουσιοδοτημένο σέρβις για να αλλάξουν την κατεύθυνση ανοίγματος.

## ΚΕΦΑΛΑΙΟ -6: ΕΠΙΛΥΣΗ ΠΡΟΒΛΗΜΑΤΩΝ

Αν το ψυγείο σας δεν λειτουργεί κανονικά, αυτό μπορεί να οφείλεται σε κάποιο μικρό πρόβλημα. Επομένως ελέγξτε τα ακόλουθα, πριν καλέσετε ηλεκτρολόγο, για να εξοικονομήσετε χρόνο και χρήματα.

### Τι να κάνετε αν η συσκευή δεν λειτουργεί

#### Ελέγξτε ότι/μήπως:

- Υπάρχει διακοπή ρεύματος;
- Έχει συνδεθεί το βύσμα στην πρίζα σωστά;
- Μήπως έχει καεί η ασφάλεια της πρίζας όπου έχει συνδεθεί το ψυγείο, ή η γενική ασφάλεια;
- Υπάρχει αστοχία στην πρίζα; Για να το ελέγξετε, συνδέστε το ψυγείο σε μια πρίζα που είναι σίγουρο ότι λειτουργεί.

### Τι να κάνετε αν το ψυγείο δεν λειτουργεί σωστά

#### Ελέγξτε ότι/μήπως:

- Έχετε υπερφορτώσει τη συσκευή.
- Η ρύθμιση θερμοστάτη είναι στη θέση “1” (αν είναι έτσι, ρυθμίστε κατάλληλη τιμή στον επιλογέα θερμοστάτη)
- Οι πόρτες έχουν κλείσει καλά.
- Δεν υπάρχει σκόνη στο συμπυκνωτή.
- Υπάρχει αρκετή απόσταση από τον πίσω και τους πλαϊνούς τοίχους.

## ΚΕΦΑΛΑΙΟ -6: ΕΠΙΛΥΣΗ ΠΡΟΒΛΗΜΑΤΩΝ

### Αν υπάρχει θόρυβος:

Το ψυκτικό αέριο που κυκλοφορεί στο ψυκτικό κύκλωμα μπορεί να δημιουργεί ελαφρό θόρυβο (ήχο βρασμού) ακόμα και όταν δεν λειτουργεί ο συμπιεστής. Μην ανησυχείτε. Αυτό είναι πολύ φυσιολογικό. Αν οι ήχοι που παράγονται είναι διαφορετικοί ελέγξτε εάν:

- Η συσκευή είναι καλά οριζοντιωμένη
- Ακουμπάει κάτι στο πίσω μέρος.
- Δονούνται τα πράγματα πάνω στη συσκευή.

### Αν υπάρχει νερό στο κάτω μέρος της συντήρησης:

#### Ελέγξτε ότι/μήπως:

Είναι φραγμένη η οπή αποστράγγισης για το νερό απόψυξης (χρησιμοποιήστε το βύσμα της οπής αποστράγγισης για να καθαρίσετε την οπή αποστράγγισης).

#### Υποδείξεις

- Η θερμικά ασφάλεια προστασίας του συμπιεστή πέφτει μετά από ξαφνική διακοπή ρεύματος ή αν απουσνδέσετε τη συσκευή, διότι το αέριο στο ψυκτικό σύστημα δεν έχει σταθεροποιηθεί. Αυτό είναι απολύτως φυσιολογικό και το ψυγείο θα επαναλειτουργήσει μετά από 4 ή 5 λεπτά.
- Η ψυκτική μονάδα του ψυγείου είναι κρυμμένη μέσα στον πίσω τοίχο. Συνεπώς, μπορεί να σχηματιστούν σταγονίδια νερού ή πάγος στην πίσω επιφάνεια του ψυγείου, λόγω της λειτουργίας του συμπιεστή κατά διαστήματα. Αυτό είναι φυσιολογικό. Δεν απαιτείται να γίνει απόψυξη εκτός αν η συγκέντρωση πάγου είναι υπερβολική.
- Αν δεν πρόκειται να χρησιμοποιήσετε το ψυγείο για μεγάλο χρονικό διάστημα (π.χ. κατά τις καλοκαιρινές διακοπές), απουσνδέστε το από την πρίζα. Καθαρίστε το ψυγείο σύμφωνα με το Κεφάλαιο 4 και αφήστε την πόρτα ανοικτή για να αποτραπεί η συγκέντρωση υγρασίας και η δημιουργία οσμών.
- Για να απενεργοποιήσετε τη συσκευή εντελώς, απουσνδέστε την από το ηλεκτρικό ρεύμα (για καθαρίσμα και όταν οι πόρτες παραμένουν ανοιχτές).
- Η συσκευή που έχετε αγοράσει έχει σχεδιαστεί για οικιακή χρήση και μπορεί να χρησιμοποιηθεί μόνο σε σπίτια και μόνο για τους προσδιορισμένους σκοπούς. Δεν είναι κατάλληλο για εμπορική ή δημόσια χρήση. Αν ο καταναλωτής χρησιμοποιήσει τη συσκευή με τρόπο που δεν συμμορφώνεται με αυτά τα χαρακτηριστικά, τονίζουμε πως ο κατασκευαστής και ο αντιπρόσωπος δεν φέρουν καμία ευθύνη για τυχόν επισκευές ή για βλάβες εντός της περιόδου της εγγύησης.
- Αν το πρόβλημα παραμένει ενώ έχετε ακολουθήσει τις παραπάνω οδηγίες, επικοινωνήστε με ένα εξουσιοδοτημένο κέντρο σέρβις.

## ΚΕΦΑΛΑΙΟ -7: ΣΥΜΒΟΥΛΕΣ ΓΙΑ ΕΞΟΙΚΟΝΟΜΗΣΗ ΕΝΕΡΓΕΙΑΣ

1. Πάντοτε αφήνετε τα τρόφιμα να κρυώσουν πριν τα τοποθετήσετε στη συσκευή.
2. Ξεπαγώνετε τα τρόφιμα στο θάλαμο συντήρησης, για να εξοικονομείται ενέργεια.
3. Η ενεργειακή κατανάλωση της συσκευής σας έχει δηλωθεί χωρίς συρτάρια και με πλήρες φορτίο στο θάλαμο κατάψυξης.
4. Για εξοικονόμηση ενέργειας, μη χρησιμοποιείτε τον όγκο ανάμεσα στο όριο φορτίου και στην πόρτα, κατά μήκος της γραμμής ορίου φορτίου. Η γραμμή ορίου φορτίου χρησιμοποιείται και στη δήλωση κατανάλωσης ενέργειας.

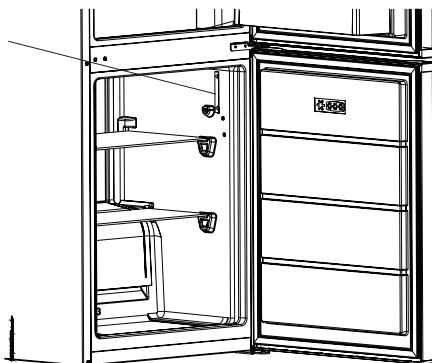



# Service & Support

Visit Our Website  
[sharphomeappliances.com](http://sharphomeappliances.com)

**SHARP**  
Be Original.

52276767