



QW-HY25S423S-DE

Dishwasher

LV Lietotāja rokasgrāmata

LT Naudojimo instrukcija

ET Kasutusjuhend

SL Uporabniški priročnik

SHARP

Be Original.



QW-HY25S423S-DE

Dishwasher

LV Lietotāja rokasgrāmata

SATURA RĀDĪTĀJS

1. NODAĻA. IZSTRĀDĀJUMA APRAKSTS	
Tehniskās specifikācijas	5
Atbilstība standartiem un testu dati	5
2. NODAĻA. DROŠĪBAS INFORMĀCIJA UN IETEIKUMI	
Pārstrāde	6
Drošības informācija	6
Ieteikumi	8
Priekšmeti un vielas, kas nav piemērotas mazgāšanai	8
3. NODAĻA. MAŠĪNAS UZSTĀDĪŠANA	
Mašīnas novietojums	8
Ūdens pievienošana	9
Ūdens ieplūdes šļūtene	9
Ūdens izplūdes šļūtene	9
Elektriskie savienojumi	10
4. NODAĻA. TRAŪKU MAZGĀJAMĀS MAŠĪNAS PIEPILDĪŠANA	
Šķīvju plaukts	11
Cita veida grozu piepildīšana	13
5. NODAĻA. PROGRAMMU APRAKSTS	
Programmas vienumi	14
6. NODAĻA. MAŠĪNAS IESLĒGŠANA UN PROGRAMMAS ATLASE	
Mašīnas ieslēgšana	18
Sekošana programmai	18
Programmas maiņa	18
Programmas maiņa, veicot atiestatīšanu	19
Mašīnas izslēgšana	19

Cienījamais lietotāj! Mūsu mērķis ir nodrošināt augstas kvalitātes izstrādājumus, kas pārsniedz jūsu vēlmes. Ierīce ir izgatavota modernā ražotnē, un tās kvalitāte ir rūpīgi pārbaudīta.

Pirms ierīces lietošanas uzmanīgi izlasiet šo rokasgrāmatu, kas ietver pamatinformāciju par drošu uzstādīšanu, apkopi un lietošanu. Lai uzstādītu ierīci, sazinieties ar tuvāko pilnvaroto servisa centru.

Lietotāja rokasgrāmata attiecas uz dažādiem modeļiem. Var būt atšķirības.

1. NODAĻA. IZSTRĀDĀJUMA APRAKSTS

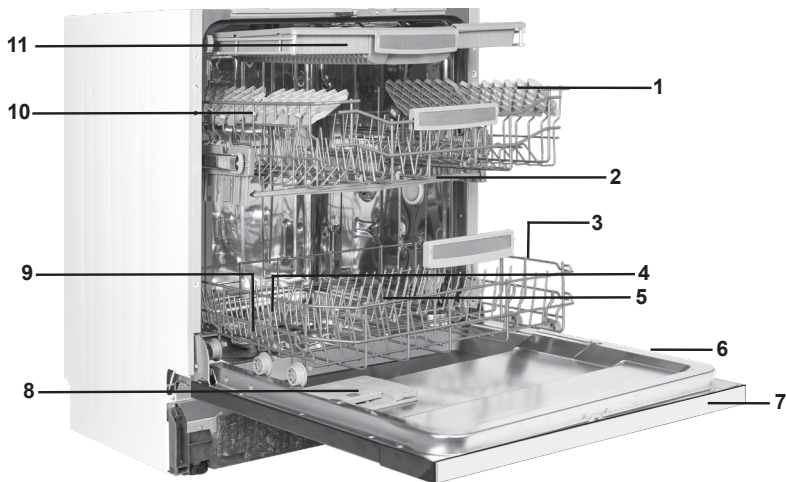

- 1. Augšējais grozs ar plauktiem
- 2. Augšējā svira ar izsmidzinātāju
- 3. Apakšējais grozs
- 4. Apakšējā svira ar izsmidzinātāju
- 5. Filtri
- 6. Tehnisko datu plāksne
- 7. Vadības panelis
- 8. Mazgāšanas līdzekļa un skalojamā līdzekļa dozators
- 9. Sāls dozators
- 10. Augšējā groza slīdes fiksators
- 11. Augšējā galda piederumu paplāte

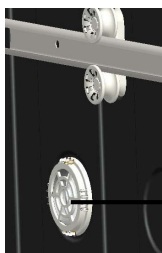

- **12 Turbo žāvēšanas ierīce:**
Šī sistēma nodrošina efektīvāku trauku žāvēšanas sniegumu.

1. NODAĻA. TEHNISKĀS SPECIFIKĀCIJAS

Tehniskās specifikācijas

Ietilpība	15 novietojuma iestatījumi
Augstums	820–870 mm
Platums	598 mm
Dziļums	570 mm
Neto svars	52 kg
Strāvas pievads	220–240 V, 50 Hz
Kopējā jauda	1900 W
Sildīšanas jauda	1800 W
Sūkņa jauda	100 W
Notecināšanas sūkņa jauda	30 W
Ūdens padeves spiediens	0,03 MPa (0,3 bāri)-1 MPa (10 bāri)
Strāva	10 A

Atbilstība standartiem un testa datiem/ES atbilstības deklarācijai

Šis produkts atbilst visām piemērojamo ES direktīvu prasībām, kurās noteikti atbilstoši harmonizētie standarti, saskaņā ar kuriem tiek nodrošināts CE marķējums.

Šīs rokasgrāmatas elektroniskā versija ir pieejama vietnē

www.sharphomeappliances.com.

2. NODAĻA. DROŠĪBAS INFORMĀCIJA UN IETEIKUMI

DROŠĪBAS INFORMĀCIJA UN IETEIKUMI

Pārstrāde

- Pārstrādājami materiāli tiek izmantoti noteiktiem komponentiem un iepakojumam.
- Plastmasas detaļas tiek marķētas ar starptautiskajām abreviatūrām: (>PE< , >PS< , >POM< , >PP< ,)
- Kartona daļas ir izgatavotas no pārstrādāta papīra, kas ir jāizmet pārstrādājamā papīra savākšanas tvertnēs.
- Šie materiāli nav piemēroti izmešanai atkritumu tvertnēs. Tā vietā tie ir jānogādā pārstrādes centrā.
- Lai saņemtu informāciju par likvidēšanas metodēm un vietām, sazinieties ar attiecīgo centru.

Drošības informācija

Saņemot mašīnu

- Ja redzat jebkādas mašīnas iepakojuma bojājumus, sazinieties ar izplatītāju vai Sharp palīdzības dienestu.
- Atveriet iepakojuma materiālus, kā norādīts, un likvidējiet tos atbilstoši noteikumiem.

Vietas, kurām mašīnas uzstādīšanas laikā jāpievērš uzmanība

- Mašīnas uzstādīšanai izvēlieties piemērotu, drošu un līdzenu vietu.
- Veiciet mašīnas uzstādīšanu un pievienošanu, ievērojot norādījumus.
- Šīs mašīnas uzstādīšanu un remontu var veikt tikai pilnvarota servisa centra darbinieks.
- Mašīnai drīkst lietot tikai oriģinālās rezerves daļas.
- Pirms uzstādīšanas pārliecinieties, vai mašīna ir atvienota no strāvas padeves avota.
- Pārbaudiet, vai iekštelpu strāvas drošinātāju sistēma ir pievienota atbilstoši noteikumiem.
- Visiem elektriskajiem savienojumiem ir jāatbilst vērtībām uz tehnisko datu plāksnes.
- Pārliecinieties, vai mašīna nav novietota uz strāvas vada.
- Savienojuma izveidei nedrīkst lietot pagarinātāju un sadalītāju. Pēc uzstādīšanas kontaktligzdai ir jābūt viegli pieejamai.
- Pēc uzstādīšanas pirmo reizi palaidiet mašīnu bez traukiem.

Ikdienas lietošana

- Šī mašīna ir paredzēta lietošanai mājas apstākļos. Nelietojiet to citiem mērķiem. Komerciāli lietojot trauku mazgājamo mašīnu, garantija nebūs spēkā.
- Nekāpiet uz trauku mazgājamās mašīnas, nesēdīet uz tās un nenovietojiet varu, kad durvis ir atvērtas. Tā var apgāzties.
- Nedrīkst lietot mazgāšanas līdzekļus un skalošanas līdzekļus, kas nav paredzēti lietošanai trauku mazgājamajā mašīnā. Mūsu uzņēmums neuzņemas par to atbildību.
- Trauku mazgājamās mašīnas mazgāšanas nodaļījumā esošais ūdens nav dzerams. Nedzeriet to.
- Eksplozijas bīstamības dēļ mašīnas mazgāšanas nodaļījumā neievietojiet ķīmiskas vielas, piemēram, šķīdinātājus.
- Pirms mazgāšanas pārbaudiet, vai plastmasas detaļas ir karstumizturīgas.

2. NODAĻA. DROŠĪBAS INFORMĀCIJA UN IETEIKUMI

- Bērni, kuri ir jaunāki par 8 gadiem, un cilvēki ar fiziskiem, kustību vai garīgiem traucējumiem vai cilvēki bez pieredzes un zināšanām šo ierīci drīkst lietot tikai citu personu uzraudzībā vai tad, ja ir sniegti norādījumi par drošu ierīces lietošanu un tie izprot saistīto apdraudējumu. Bērni nedrīkst spēlēties ar iekārtu. Tīrīšanu un tehnisko apkopi nedrīkst veikt bērni bez uzraudzības.

- Mašīnā neievietojiet neatbilstošus un pārāk smagus priekšmetus, kuri pārsniedz groza ietilpību. SHARP neuzņemas atbildību par iekšējo detaļu bojājumiem.

- Trauku mazgājamo mašīnu nedrīkst atvērt, kad tā darbojas. Drošības ierīce garantē, ka mašīna pārtrauc darboties, kad tā tiek atvērta.

- Neatstājiet durvis atvērtas, lai izvairītos no bojājumiem.

- Nažus un citus asus priekšmetus ievietojiet galda piederumu teknē ar asmeni uz leju.

- Ja strāvas vads ir bojāts, tas jānomaina pie SHARP vai servisa pārstāvja.

- Ja opcijai EnergySave ir atlasīts "Yes" (Jā), durvis tiek atvērtas programmas beigās.

Vienu minūti durvju atvēršanai nelietojiet spēku, lai izvairītos no automātiskā durvju mehānisma sabojāšanas. Lai nodrošinātu efektīvu žāvēšanu, durvis jātur atvērtas 30 minūtes (modeļiem ar automātisko durvju atvēršanas sistēmu).

Būdinājums. Pēc tam, kad atskan durvju automātiskās atvēršanas signāls, nestāviet durvju priekšā. Bērnu drošībai

- Pēc mašīnas iepakojuma noņemšanas novietojiet iepakojuma materiālus bērniem nepieejamā vietā.

- Neļaujiet bērniem spēlēties ar mašīnu un ieslēgt to.

- Nodrošiniet, ka bērni nevar piekļūt mazgāšanas un skalošanas līdzeklim.

- Nodrošiniet, ka bērni neatrodas mašīnas tuvumā, kad tā ir atvērta, jo mašīnas iekšpusē var būt tīrīšanas līdzekļa atlikumi.

- Pārliecinieties, vai vecā mašīna nerada nekāda veida apdraudējumu bērniem. Bērni parasti ielūkojas vecajās mašīnās. Lai novērstu tāda veida situācijas, salauziet mašīnas durvju bloķēšanas mehānismu un nogrieziet strāvas vadus.

Rīcība kļūmes gadījumā

- Jebkuru remontdarbu gadījumā, kurus nav veicis pilnvarota servisa centra personāls, garantija nav derīga.

- Pirms jebkādu remontdarbu veikšanas pārliecinieties, ka mašīna ir atvienota no strāvas padeves avota. Izslēdziet drošinātāju vai atvienojiet mašīnu no strāvas padeves avota. Atvienojot neraujiet aiz strāvas vada. Pārliecinieties, vai tiek aizvērts ūdens krāns.

2. NODAĻA. DROŠĪBAS INFORMĀCIJA UN IETEIKUMI

Leteikumi

- Lai taupītu enerģiju un ūdeni, pirms trauku ievietošanas trauku mazgājamajā mašīnā noņemiet pārtikas atlikumus no tiem. Palaidiet mašīnu, kad tā ir pilnībā piepildīta.
- Priekšmazgāšanas programmu lietojiet tikai tad, kad nepieciešams.
- Dziļus priekšmetus, piemēram, bļodas, glāzes un katlus ievietojiet ar iekšpusi uz leju.
- Nav ieteicams mašīnā ievietot traukus, kas nav tam paredzēti.

Priekšmeti un vielas, kas nav piemērotas mazgāšanai

- Cigarešu pelni, sveču pārpalikumi, pulētas, krāsotas, ķīmiskas vielas, melno metālu izstrādājumi.
- Dakšas, karotes un naži ar koka, kaula, ziloņkaula, perlamutra spalū; līmēti priekšmeti, ar abrazīvu, skābi vai sārmu saturošu vielu piesūcināti priekšmeti.
- Plastmasas priekšmeti, kas nav karstumizturīgi, misiņa vai plāna pārklājuma tvertnes.
- Alumīnija un sudraba priekšmeti (tie var mainīt krāsu, kļūt truli).
- Daži trausli stikla veidi, porcelāns ar zīmētiem krāsainiem ornamentiem, jo tie var nokrist jau pēc pirmās mazgāšanas, daži kristāla priekšmeti, jo tie laika gaitā var zaudēt caurspīdīgumu, naži, kas nav karstumizturīgi, svina kristāla glāzes, griešanas dēļi, no maksīgās šķiedras izgatavoti priekšmeti.
- Mazgāšanai trauku mazgājamā mašīnā nav piemēroti tādi absorbējoši priekšmeti kā sūkļi un virtuves drāniņas.

Brīdinājums. Turpmāk iegādājieties trauku mazgājamajā mašīnā mazgājamus traukus.

MAŠĪNAS UZSTĀDĪŠANA

Mašīnas novietojums

Nosakot uzstādīšanas vietu, izvēlieties viegli pieejamu vietu, lai būtu viegli ievietot un izņemt traukus.

Nenovietojiet mašīnu vietā, kur telpas temperatūra var nokristies zem 0 °C.

Pirms novietošanas izņemiet mašīnu no iepakojuma, ievērojot brīdinājumus uz iepakojuma. Novietojiet mašīnu ūdens krāna un kanalizācijas tuvumā. Mašīna ir jānovieto, ņemot vērā, ka savienojumu pēc izveides vairs nebūs iespējams mainīt. Lai pārvietotu mašīnu, nesatveriet to aiz durvīm un paneļa. Rīkojieties uzmanīgi un visās mašīnas pusēs atstājiet pietiekami daudz brīvas vietas, lai to tīrīšanas laikā tās varētu pārvietot uz aizmuguri un priekšu.

Pārliecinieties, vai mašīnas novietošanas laikā netiek saspiesta ūdens ieplūdes un izplūdes šļūtene. Pārliecinieties arī par to, vai mašīna nestāv uz strāvas vadiem. Pielāgojiet mašīnas regulējamās kājas, lai mašīna būtu līmenī un nobalansēta. Atbilstošs mašīnas novietojums garantē brīvu durvju atvēršanu un aizvēršanu. Ja mašīnas durvis nevar pareizi aizvērt, pārbaudiet, vai mašīna ir stabili novietota uz grīdas; pretējā gadījumā pielāgojiet kājas un pārliecinieties, ka tā ir novietota stabili.

3. NODAĻA. MAŠĪNAS UZSTĀDĪŠANA

Ūdens pievienošana

Telpu ūdensvada caurulēm ir jābūt piemērotām trauku mazgājamās mašīnas pievienošanai. Mēs iesakām arī pie ieplūdes mājā vai dzīvoklī uzstādīt filtru, lai izvairītos no jebkāda veida piesārņojuma radītiem bojājumiem (smiltis, māli, rūsa utt.), kas laiku pa laikam var iekļūt pa ūdens padevi vai telpu ūdensvada caurulēm, un lai pēc mazgāšanas novērstu dzeltēšanu un nogulsņēju veidošanos.

Ūdens ieplūdes šļūtene

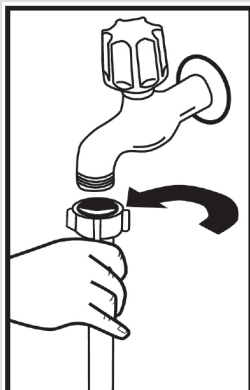

Nelietojiet vecās mašīnas ūdens ieplūdes šļūteni. Lietojiet komplektā ietvertu jauno ūdens ieplūdes šļūteni. Ja mašīnai vēlaties pievienot jaunu vai garāku nelietotu ūdens ieplūdes šļūteni, pirms pievienošanas pateciniet pa to ūdeni. Ūdens ieplūdes šļūteni pievienojiet tieši pie ūdens padeves krāna. Krāna spiedienam ir jābūt vismaz 0,03 Mpa un maksimāli 1 Mpa. Ja ūdens spiediens pārsniedz 1 Mpa, ir jāuzstāda spiediena regulēšanas vārsts.

Pēc savienojuma izveides krāns ir pilnībā jāatver un jāpārbauda hermētiskums. Mašīnas drošībai pēc katras mazgāšanas reizes aizgrieziet krānu.

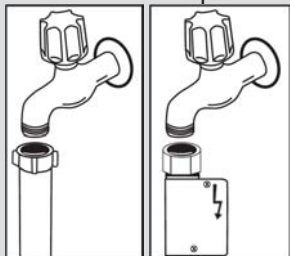

PIEZĪME. Dažos modeļos tiek lietota Aquastop ūdens tekne. Ja tiek lietota Aquastop ūdens tekne, pastāv bīstams spiediens. Neaizgrieziet Aquastop ūdens tekni. Nesalieciet to un nesavijiet.

Ūdens izplūdes šļūtene

Ūdens izplūdes šļūteni var pievienot tieši pie ūdens kanalizācijas atveres vai pie izlietnes notekas. Iz-mantojot īpašu saliekto cauruli (ja iespējams), ūde-ni var notecināt tieši izlietnē, uz izlietnes malas no-vietojot saliekto cauruli. Šim savienojumam ir jābūt 50–110 cm centimetru augstumā no grīdas.

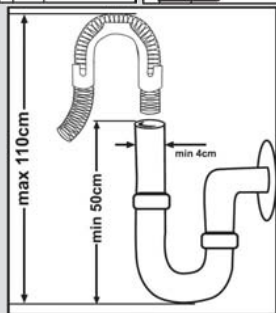

3. NODAĻA. MAŠĪNAS UZSTĀDĪŠANA

Brīdinājums. Ja tiek lietota par 4 m garāka izplūdes šļūtene, trauki var būt netīri. Šajā gadījumā mūsu uzņēmums neuzņemas atbildību.

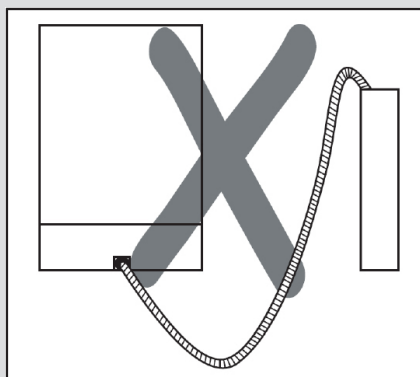
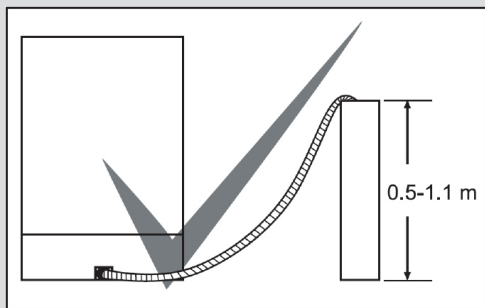

Elektriskie savienojumi

Mašīnas sazemētā kontaktdakša ir jāpievieno pie sazemētas atbilstoša sprieguma un strāvas kontaktligzdas. Ja nav uzstādīts sazemējums, lūdziet kvalificētam elektriķim to uzstādīt. Ja netiek izmantots zemējums, mūsu uzņēmums neuzņemas atbildību par lietošanas laikā radītiem zaudējumiem. Telpu drošinātāju strāvai ir jābūt 10–16 A.

Mašīna ir iestatīta atbilstoši 220–240 V. Ja strāvas spriegums ir 110 V, pievienojiet 110/220 V un 3000 W pārveidotāju. Novietošanas laikā mašīna nedrīkst būt pievienota.

Vienmēr lietojiet mašīnas komplektā ietvertu izolēto kontaktdakšu. Darbība ar zemu spriegumu var pasliktināt mazgāšanas kvalitāti. Mašīnas strāvas vads ir jānomaina pilnvarotā servisa centrā, vai maiņa jāuztic kvalificētam elektriķim. Pretējā gadījumā var rasties negadījumi. Drošības nolūkos vienmēr atvienojiet kontaktdakšu, kad programma ir pabeigta. Lai neradītu elektrošoku, neatvienojiet kontaktdakšu ar slapjām rokām. Kad atvienojat mašīnas strāvas padevi, vienmēr velciet aiz spraudņa. Nekad nevelciet aiz paša vada.

4. NODAĻA. TRAUKU MAZGĀJAMĀS MAŠĪNAS PIEPILDĪŠANA

SOFT TOUCH

Augšējais grozs

Režģu plaukti ar regulējamu augstumu

Šie režģu plaukti ir paredzēti augšējā groza ietilpības palielināšanai. Uz režģu plauktiem var likt glāzes un krūzes. Šo režģu plauktu augstumu var noregulēt. Pateicoties šai opcijai, zem šiem režģu plauktiem var novietot dažādu izmēru glāzes.

Izmantojot pie groza piestiprinātos augstuma regulēšanas plastmasas elementus, grozu var izmantot novietotu vienā no diviem dažādiem augstumiem. Turklāt garas dakšas, nažus un karotes var novietot uz šiem režģu plauktiem sāniski, lai tie netraucētu propellera griešanos.

Soft touch opcija paredzēta glāžu ar smalku kājiņu novietošanai plauktos.

Vīna glāze tiek novietota attēlā redzamajā zonā.

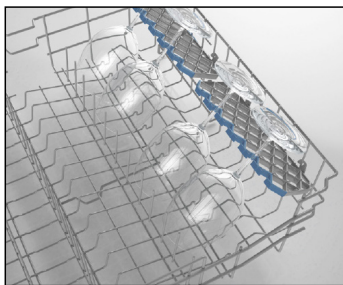

SOFT TOUCH

Augšējais grozs

Režģu plaukti ar regulējamu augstumu

Šie režģu plaukti ir paredzēti augšējā groza ietilpības palielināšanai. Uz režģu plauktiem var likt glāzes un krūzes. Šo režģu plauktu augstumu var noregulēt. Pateicoties šai opcijai, zem šiem režģu plauktiem var novietot dažādu izmēru glāzes.

Izmantojot pie groza piestiprinātos augstuma regulēšanas plastmasas elementus, grozu var izmantot novietotu vienā no diviem dažādiem augstumiem. Turklāt garas dakšas, nažus un karotes var novietot uz šiem režģu plauktiem sāniski, lai tie netraucētu propellera griešanos.

Soft touch opcija paredzēta glāžu ar smalku kājiņu novietošanai plauktos. Vīna glāze tiek novietota attēlā redzamajā zonā.

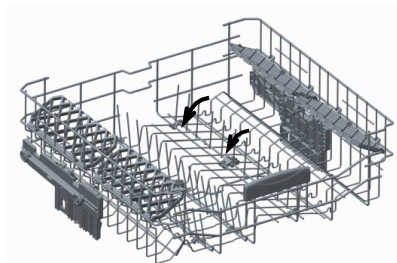

Augšējā groza augstuma pielāgošana, kamēr tas ir pilns

Mašīnas augšējā groza augstuma pielāgošanas mehānisms ir paredzēts, lai augšējā groza augstumu pielāgotu augstāk vai zemāk, neizņemot to no mašīnas, kad tā ir pilna, un, kad nepieciešams, izveidotu apjomīgu brīvu vietu augšpusē vai apakšpusē. Rūpniecā mašīnas grozs tiek iestādīts augšējā pozīcijā. Lai paceltu grozu, satveriet to no abām pusēm un velciet uz augšu. Lai to nolaistu, satveriet to atkal no abām pusēm un nolaidiet. Ja grozs ir pilns, pārlicinieties, vai groza pielāgošanas mehānisma abas puses ir vienādā pozīcijā. (Augšā vai lejā)

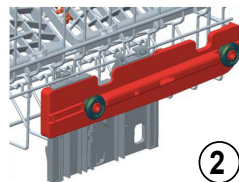
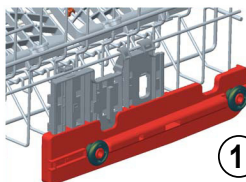
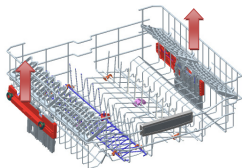

Apakšējais grozs

Salokāmie plaukti

Mašīnas apakšējam grozam ir pieejami divi salokāmie plaukti, kas paredzēti vieglākai priekšmetu, piemēram, katlu, pannu un citu trauku novietošanai. Ja nepieciešams, katru daļu var salocīt atsevišķi, vai visu to salocīt kopā un iegūt vairāk vietas. Lai tos pielāgotu, paceliet tos augšup vai nolikiet uz leju.

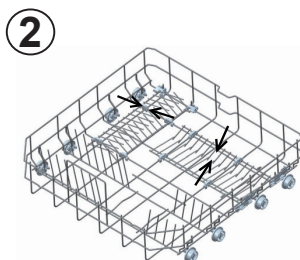
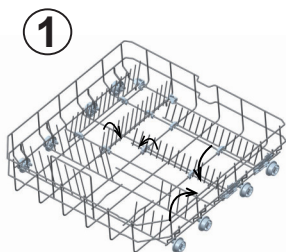

4. NODAĻA. TRAUKU MAZGĀJAMĀS MAŠĪNAS PIEPILDĪŠANA

Augšējā galda piederumu paplāte

Augšējā galda piederumu paplāte ir paredzēta dakšu, karotīšu un nažu novietošanai, gariem instrumentiem un maziem priekšmetiem.

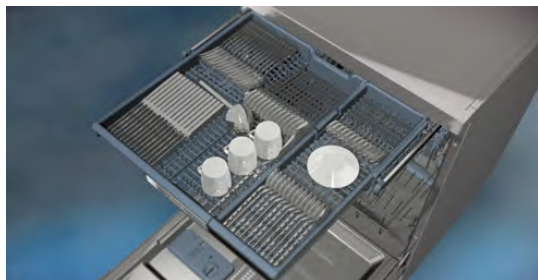

Tā kā paplāti var viegli izņemt no mašīnas, to var izņemt kopā ar galda piederumiem.

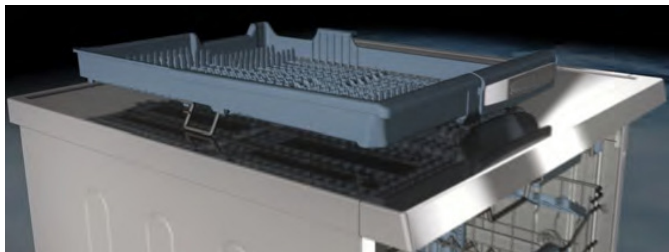

Augšējā galda piederumu paplāte ir izveidota no divām daļām; ja augšējā grozā nepieciešams vairāk vietas šķīvjēm, varat izņemt augšējās galda piederumu paplātes kreisās vai labās puses daļu.



Brīdinājums. Nažus un citus asos priekšmetus augšējā galda piederumu paplātē ir jāievieto horizontāli.

4. NODAĻA. TRAUKU MAZGĀJAMĀS MAŠĪNAS PIEPILDĪŠANA

Cita veida grozu piepildīšana

Apakšējais grozs

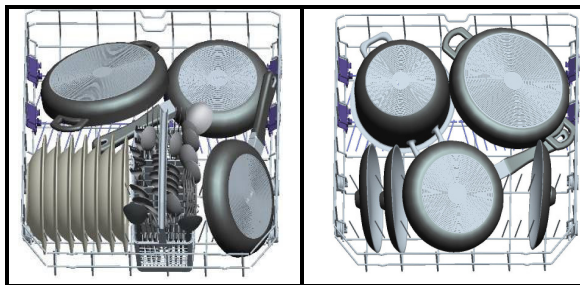

Augšējais grozs

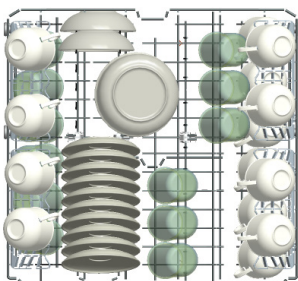

Nepareizi pielādēts

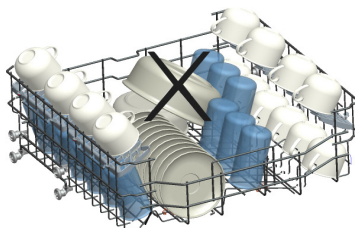
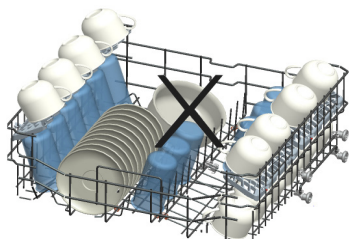
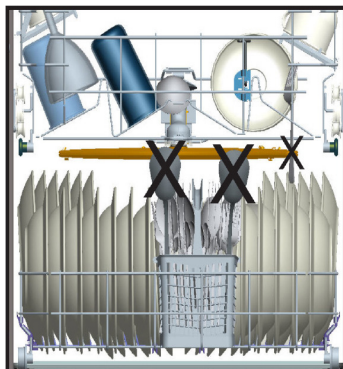
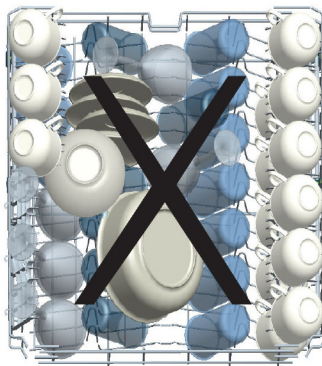

Svarīga informācija testu laboratorijām

Lai saņemtu papildinformāciju par veiktspējas testiem, rakstiet uz šo e-pasta adresi: dishwasher@standardtest.info. E-pasta ziņojumā norādiet modeļa nosaukumu un sērijas numuru (20 cipari), kuru atradīsiet uz ierīces durvīm.

5. NODAĻA: PROGRAMMU APRAKSTS

PROGRAMMU APRAKSTI Programmas elementi

Programmas nr.	1	2	3	4 Atsauce
Programmu nosaukumi	Prewash	Mini 14' (ūdens strūkļa)	Quick 30'	Eco
Temperatūras	Bez karstuma		40 °C	50 °C
Pārtikas pārpalikumu veidi	Veiciet	Veiciet	Kafija, piens, tēja, auksta gaļa, dārzeņi, kas nav uzglabāti ilgāku laiku	Kafija, piens, tēja, auksta gaļa, dārzeņi, kas nav uzglabāti ilgāku laiku
Netīrības līmenis	-	Neliels	Neliels	Vidējs
Mazgāšanas līdzekļa daudzums B: 25 cm ³ /15 cm ³ A: 5 cm ³	-	A+B	B	A+B
	Prewash	Galvenā mazgāšana	Mazgāšana 40°C temperatūrā	Prewash
	Beigas	Karsta skalošana	Auksta skalošana	Mazgāšana 50°C temperatūrā
		Beigas	Karsta skalošana	Karsta skalošana
			Beigas	Žāvēšana
				Beigas
Programmas ilgums (min)	15	14	30	239
Strāvas patēriņš (kW stundā)	0,02	0,34	0,74	0,84
Ūdens patēriņš (litri)	4,2	6,6	10,9	9,0

BRĪDINĀJUMS. Īsajās programmās nav žāvēšanas. Iepriekš norādītās vērtības ir atbilstoši attiecīgajiem standartiem laboratorijas apstākļos iegūtas vērtības. Šīs vērtības var mainīties atkarībā no izstrādājuma lietošanas un vides apstākļiem (tikla noslodzes, ūdens spiediena, ieplūdes ūdens temperatūras un apkārtējās vides temperatūras).

5. NODAĻA: PROGRAMMU APRAKSTS

PROGRAMMU APRAKSTI Programmas elementi

Programmas nr.	5	6	7	8	9
Programmu nosaukumi	Express 50 min.	Dual Wash	Hygiene	Auto Intensive 60°C - 70°C	Steamwash
Temperatūras	65 °C	60 °C	70 °C	65 °C	65 °C
Pārtikas pārpalikumu veidi	Zupas, mērces, pasta, olas, plov, kartupeļi un trauki no cepeškrāsns, cepta pārtika	Zupas, mērces, pasta, olas, plov, kartupeļi un trauki no cepeškrāsns, cepta pārtika	Trauki ar ilgi nostāvējušiem pārtikas pārpalikumiem vai trauki, kam nepieciešama higiēniskā mazgāšana	Zupas, mērces, pasta, olas, plov, kartupeļi un trauki no cepeškrāsns, cepta pārtika	Zupas, mērces, pasta, olas, plov, kartupeļi un trauki no cepeškrāsns, cepta pārtika
Netīrības līmenis	Vidējs	Vidējs	Liels	Vidējs	Vidējs
Mazgāšanas līdzekļa daudzums B: 25 cm ³ /15 cm ³ A: 5 cm ³	A+B	A+B	A+B	A+B	A+B
	Mazgāšana 65°C temperatūrā	Mazgāšana 40°C temperatūrā	Mazgāšana 50°C temperatūrā	Automātiski pielāgo mazgāšanas laiku ar temperatūru un ūdens daudzumu, nosakot trauku netīrības līmeni	Prewash
	Starposma skalošana	Mazgāšana 65°C temperatūrā	Mazgāšana 60°C temperatūrā		Mazgāšana 65°C temperatūrā
	Karsta skalošana	Mazgāšana 45°C temperatūrā	Auksta skalošana		Auksta skalošana
	Beigas	Karsta skalošana	Karsta skalošana		Starposma skalošana
		Žāvēšana	Žāvēšana		Karsta skalošana
		Beigas	Beigas		Žāvēšana
					Beigas
Programmas ilgums (min)	50	113	123	111-179	161
Strāvas patēriņš (kW stundā)	1,29	1,43	1,55	1,30-1,95	1,30
Ūdens patēriņš (litri)	10,7	15,4	15	12,3-24,6	20,3

6. NODAĻA: MAŠĪNAS IESLĒGŠANA UN PROGRAMMAS ATĻASE

Programmas atlase un mašīnas lietošana

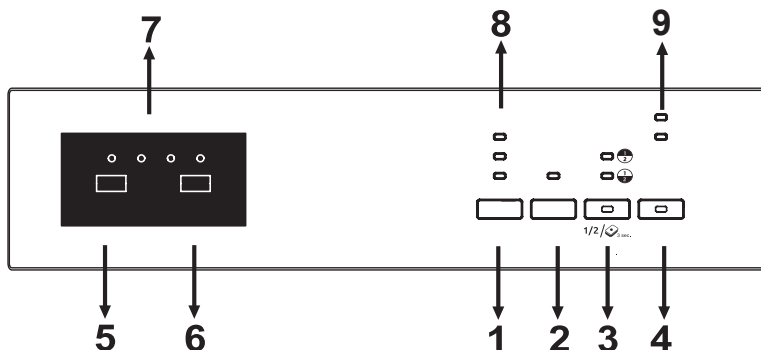

Nospiežot ieslēgšanas/izslēgšanas pogu (4), ieslēdziet mašīnu. Ieslēgšanas/izslēgšanas lampa deg, kamēr mašīna ir ieslēgta.

Atlasiet vēlamo programmu, nospiežot programmas pogu (5).

Nospiediet sākuma/pauzēšanas pogu (6), lai sāktu programmu. Tālāk ieslēdzas lampa un atlikušā laika indikators (7) parāda programmas ilgumu. Tas norāda arī atlikušo laiku, kamēr programma darbojas.

Ja atverat mašīnas durvis, kamēr programma darbojas, programmas darbība tiek pauzēta, pārmaiņus tiek rādīts programmas numurs un programmas ilgums.

Programmas darbību var uzraudzīt, izmantojot atlikušā laika indikatora (7) lampu Wash (Mazgāšana), Rinse (Skalošana), Dry (Žāvēšana) un End (Beigas). Mašīna paliek klusa uz aptuveni 40–50 minūtēm, kamēr deg žāvēšanas lampa.

PIEZĪME. Nospiežot aizpildīšanas līdz pusei pogu (3), var izvēlēties trīs mazgāšanas veidus, kas tiek izpildīti abos grozos, augšējā grozā un apakšējā grozā. Spiediet, kamēr deg groza lampa, kurā atrodas mazgājамie trauki. Grozā, kurā nenotiks mazgāšana, nedrīkst būt ievietoti trauki.

PIEZĪME. 3 sekundes turiet nospiestu aizpildīšanas līdz pusei pogu, lai aktivizētu tablešu opciju, kad izmantojat kombinēto mazgāšanas līdzekli, kas ietver sāli, skalošanas līdzekli un papildfunkcijas.

PIEZĪME. Varat atlasīt enerģijas taupīšanas opciju, kad programmas beigās aktivizē durvju atvēršanas sistēmu. Automātiskā durvju atvēršanas sistēma nodrošina nepieciešamo žāvēšanu ar lēnu temperatūras paaugstināšanu un samazina enerģijas patēriņu.

PIEZĪME. Lai samazinātu mazgāšanas ilgumu, turot nospiestu papildu pogu, līdz iedegas tās lampa, atlasiet īpaši ātrās mazgāšanas opciju. Šī opcija mazgā traukus ar lielāku spiedienu un nodrošina ekonomiskāku ūdens lietošanu.

PIEZĪME. Kad turot nospiestu papildu pogu, līdz iedegas tās gaismas diode, ir aktivizēta īpaši klusas mazgāšanas opcija, trauki tiek mazgāti ar mazāku spiedienu, kas nodrošina jutīgāku un klusāku mazgāšanu.

PIEZĪME. Ja pēdējai mazgāšanas programmai izmantojāt īpašās mazgāšanas funkciju, šī funkcija paliek arī aktīva nākamajā mazgāšanas programmā. Ja jaunajai atlasītajai programmai vēlaties atcelt šo funkciju, nospiediet papildu pogu (1), atlikšanas pogu (2) vai aizpildīšanas līdz pusei pogu (3), līdz attiecīgās lampas nodziest vai izslēdziet mašīnu, izmantojot ieslēgšanas/izslēgšanas pogu (4). Ja vēlaties papildu funkciju izmantot tikko atlasītajai programmai, varat vēlreiz atlasīt vēlamās funkcijas.

PIEZĪME. Bērnu bloķēšanas slēdzene tiek aktivizēta/deaktivizēta, kad vienlaicīgi aptuveni 3 sekundes turat nospiestu papildu pogu (1) un aizpildīšanas līdz pusei pogu (3). Kad tā ir aktivizēta, mirgo visas gaismas diodes un atlikušā laika indikatorā (7) tiek rādīts "CL". Kad tas ir deaktivizēts, divreiz nomirgo visas lampas un "CL".

PIEZĪME. Varat atlikt programmas sākuma laiku par 1-2...19 stundām, pirms programmas sākuma nospiežot atlikšanas pogu (2). Ja vēlaties mainīt atlikšana slaidu, vispirms nospiediet sākšanas/pauzēšanas pogu un atlikšanas pogu, lai atlasītu jaunu atlikšanas laiku. Lai aktivizētu jaunu atlikšanas pogu, nospiediet sākšanas/pauzēšanas pogu. Lai atceltu atlikšanu, nospiežot atlikšanas pogu, nepieciešams pārslēgt uz 0 stundām.

6. NODAĻA: MAŠĪNAS IESLĒGŠANA UN PROGRAMMAS ATĻASE

PIEZĪME. Ja lietotājs izslēdz mašīnu pēc atlikšanas laika atlasas un programmas uzsākšanas, atlikšanas laiks tiek atcelts.

PIEZĪME. Kad mīkstināšanas sāls daudzums nav pietiekams, iedegas sāls trūkuma indikators (9) un ir nepieciešams uzpildīt sāls nodaļījumu.

PIEZĪME. Kad skalošanas līdzekļa daudzums nav pietiekams, iedegas skalošanas līdzekļa trūkuma indikators (9) un nepieciešams uzpildīt skalošana līdzekļa tvertni.

Programmas maiņa

Ja vēlaties mainīt programmas, kamēr notiek mazgāšana, rīkojieties kā aprakstīts tālāk.

Nospiediet sākšanas/pauzēšanas pogu.

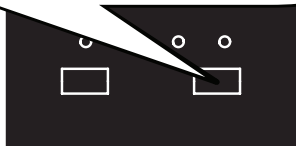

Pēc programmas izpildes atlasiet vēlamu programmu, izmantojot programmu atlasas pogu.

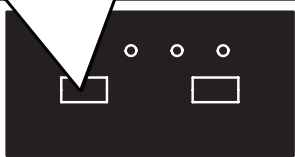

Sāciet jauno atlasīto programmu, nospiežot sākšanas/pauzēšanas pogu.

Jaunā palaistā programma atsāk vecās programmas kursu.

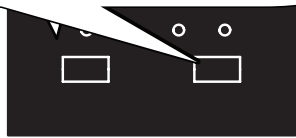

Programmas atcelšana

Ja vēlaties atcelt programmu, kamēr notiek mazgāšana, rīkojieties kā aprakstīts tālāk.

Nospiediet sākšanas/pauzēšanas pogu un turiet to nospiestu 3 sekundes.

Atcelšanas laikā mirgo beigu lampa. Aptuveni 30 sekunžu laikā no mašīnas tiek iztukšots ūdens.

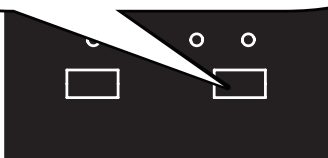

Ja deg pabeigšanas lampiņa, programma ir atcelta.

Mašīnas izslēgšana

Izvelciet kontaktdakšu no kontaktligzdas. Nogrieziet ūdensvada krānu.

Kad programmas darbība ir pabeigta un pabeigšanas lampa deg, izslēdziet ierīci, izmantojot ieslēgšanas/izslēgšanas pogu.

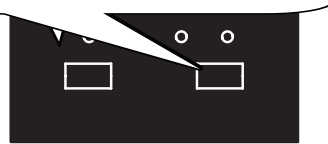

PIEZĪME. Neatveriet durvis, kamēr programma nav beigusies.

PIEZĪME. Mazgāšanas programmas beigās varat atstāt mašīnas durvis pusvīrus, lai paātrinātu žūšanu.

PIEZĪME. Ja mazgāšanas laikā tiek atvērtas mašīnas durvis vai atvienota strāvas padeve, programma tiek turpināta, kad durvis tiek aizvērtas vai tiek atjaunota strāvas padeve.

ATBRĪVOŠANĀS NO MAŠĪNAS

Šis simbols uz izstrādājuma un iepakojuma norāda, ka izstrādājumu nevar izmests sadzīves atkritumos. Tā vietā to nepieciešams nogādāt atkritumu savākšanas vietā, kur pārstrādā elektrisko un elektronisko aprīkojumu. Varat palīdzēt novērst kaitējumu citiem cilvēkiem un sev. Pārstrādājami materiāli palīdz taupīt dabas resursus. Lai saņemtu papildinformāciju par izstrādājuma pārstrādi, sazinieties ar vietējo pārvaldi, pārstrādes centru vai tirdzniecības vietu, kurā iegādājāties izstrādājumu.

Trauku mazgājamā mašīna sūkņa filtrā satur biocīdu izstrādājumu, lai novērstu baktēriju vairošanos.
Aktīvās vielas: cinka piritions (CAS Nr: 13463-41-7)





Service & Support

Visit Our Website
sharphomeappliances.com

SHARP

Be Original.



QW-HY25S423S-DE

Dishwasher

LT

Naudojimo instrukcija

SHARP

Be Original.

TURINYS

1 SKYRIUS: GAMINIO APRAŠYMAS	
Techninės specifikacijos	5
Standartų atitikimas ir bandymų duomenys.....	5
2 SKYRIUS: SAUGOS INFORMACIJA IR REKOMENDACIJOS	
Perdirbimas	6
Saugos informacija	6
Rekomendacijos	8
Ko negalima plauti indaplovėje.....	8
3 SKYRIUS: PRIETAISO MONTAVIMAS	
Prietaiso pastatymas	8
Jungimas į vandentiekį	9
Vandens tiekimo žarna	9
Vandens išleidimo žarna	9
Jungimas į maitinimo tinklą	10
4 SKYRIUS: INDŲ SUĖJIMAS Į INDAPLOVĘ	
Indų laikiklis	11
Indų suėjimas į krepšius	13
5 SKYRIUS: PROGRAMŲ APRAŠYMAI	
Programos	14
6 SKYRIUS: PRIETAISO ĮJUNGIMAS IR PROGRAMOS NUSTATYMAS	
Prietaiso įjungimas	18
Pasibaigus programai	18
Programos keitimas.....	18
Programos keitimas ir atstatymas	19
Prietaiso išjungimas	19

Mieli klientai, mūsų tikslas – pasiūlyti Jums aukštos kokybės gaminius, kurie viršytų Jūsų lūkesčius. Jūsų įsigytas prietaisas pagamintas modernioje gamykloje, ir jo kokybė yra atidžiai patikrinta.

Prieš pradėdami naudoti prietaisą, atidžiai perskaitykite šią instrukciją, kurioje pateikta pagrindinė informacija apie saugų montavimą, priežiūrą ir naudojimą. Dėl prietaiso įrengimo kreipkitės į artimiausią įgaliotąjį priežiūros centrą.

Naudojimo instrukcija taikytina keliems modeliams. Dėl to gali pasitaikyti skirtumų.

1 SKYRIUS: GAMINIO APRAŠYMAS

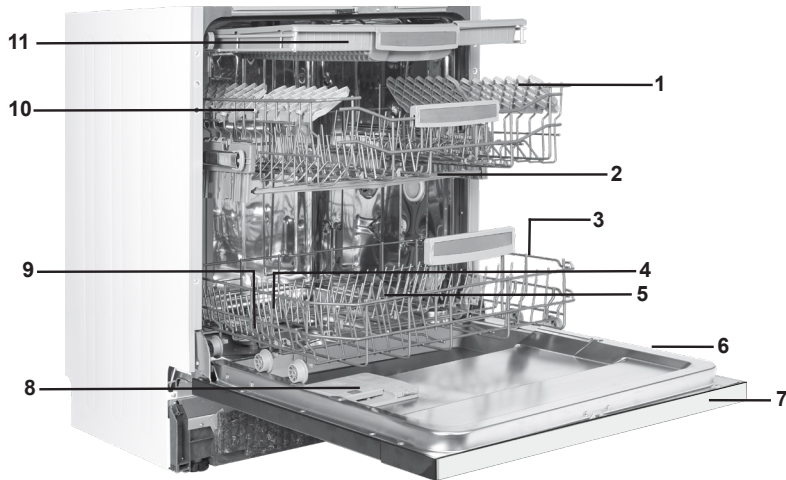

- 1. Viršutinis krepšys su pertvaromis
- 2. Viršutinis purkštuvas
- 3. krepšys
- 4. Apatinis purkštuvas
- 5. Filtrai
- 6. Techninių duomenų lentelė

- 7. Valdymo skydelis
- 8. Ploviklio ir skalavimo priemonių dalytuvas
- 9. Druskos dalytuvas
- 10. Viršutinio krepšio bėgelis
- 11. Viršutinis krepšys stalo įrankiams



- 12 **Turbininis džiovintuvas:** sistema geriau nudžiovina indus.

1 SKYRIUS: TECHNINIAI DUOMENYS

Techninės specifikacijos

Talpa	15 indų komplektų
Aukštis	820 mm - 870 mm
Plotis	598 mm
Gylis	570 mm
Neto svoris	52 kg
Elektros įvadas	220–240 V, 50 Hz
Bendra galia	1900 W
Šildytuvo galia	1800 W
Siurblio galia	100 W
Vandens išleidimo siurblio galia	30 W
Vandens įvado slėgis	0.03 MPa (0,3 bar)-1 MPa (10 bar)
Srovė	10 A

Standartų ir bandymų duomenų atitiktis / ES atitikties deklaracija

Šis gaminys atitinka visų taikomų ES direktyvų reikalavimus, atsižvelgiant į atitinkamus suderintus standartus, numatančius CE žymėjimą.

Apsilankykite svetainėje www.sharphomeappliances.com, jei norite gauti elektroninę šio naudotojo vadovo kopiją.

SAUGOS INFORMACIJA IR REKOMENDACIJOS

Perdirbimas

- Kai kurių dalių gamyboje ir įpakavimui naudojamos perdirbamos medžiagos.
- Plastikinės dalys žymimos tarptautinėmis santrumpomis: (>PE< , >PS< , >POM< , >PP< ,)
- Naudojamas kartonas pagamintas iš perdirbto popieriaus ir jį reikia surinkti į atitinkamus popieriaus atliekų konteinerius perdirbimui.
- Tokių medžiagų negalima išmesti į buitinių atliekų šiukšliadėžę. Jas reikia nugabento į perdirbimo centrus.
- Susisiekite su atitinkamu centru, norėdami gauti išsamesnės informacijos apie atliekų utilizavimą.

Saugos informacija

Parsivežę prietaisą namo

- Pastebėję prietaiso pakuotės pažeidimus, susisiekite su pardavėju arba „Sharp“ pagalbos centru.
- Pakavimo medžiagas ardykite taip, kaip parodyta, ir jas utilizuokite pagal atitinkamas taisykles.

Į ką atkreipti dėmesį, montuojant prietaisą

- Prietaisą statykite tinkamoje, saugioje ir lygioje vietoje.
- Prietaisą pastatykite ir junkite pagal nurodymus.
- Montuoti ir remontuoti šį prietaisą turi tik įgalioto priežiūros centro specialistai.
- Prietaise turi būti naudojamos tik originalios dalys.
- Prieš montuodami prietaisą, įsitikinkite, kad jis nebūtų įjungtas į maitinimo tinklą.
- Patikrinkite, ar elektros saugiklių sistema sujungta pagal reglamentuotas taisykles.
- Kiekvienas elektros sistemos sujungimas turi atitikti vardinėje lentelėje nurodytą reikšmę.
- Pasirūpinkite, kad prietaisas nestovėtų ant maitinimo laido.
- Nejunkite į ilginamąjį laidą ar maitinimo lizdo šakotuvą. Pastatyto prietaiso maitinimo laido šakutė turi būti lengvai prieinama.
- Po montavimo pirmą kartą prietaisą paleiskite tuščia.

Kasdienis naudojimas

- Šis prietaisas skirtas buitiniam naudojimui; nenaudokite kitais tikslais. Naudojant komercine paskirtimi, prarandama gaminio garantija.
- Nesistokite, nesėskite ir nedėkite sunkių daiktų ant atidarytų durelių: prietaisas gali nuvirsti.
- Nenaudokite ploviklių ir skalavimo priemonių, kurios nėra pagamintos specialiai indaplovėms. Mūsų įmonė už tai atsakomybės nepriima.
- Indaplovės viduje esantis vanduo nėra tinkamas gerti. Negerkite jo.
- Dėl sprogimo pavojaus draudžiama į indaplovės vidų dėti skaidančias chemines medžiagas, tokias kaip tirpikliai.
- Prieš dėdami plauti plastikinius indus, patikrinkite, ar plastikas yra atsparus karščiui.

2 SKYRIUS: SAUGOS INFORMACIJA IR REKOMENDACIJOS

- Šiuo prietaisu gali naudotis vaikai nuo 8 m. ir asmenys, kurių fiziniai, jutimo ar protiniai gebėjimai yra riboti, arba neturintys pakankamai patirties bei žinių, jei jie prižiūrimi arba išmokomi saugiai naudotis prietaisu ir supažindinami su galimais pavojais. Neleiskite vaikams žaisti su prietaisu. Prietaiso valymo ir priežiūros negalima patikėti vaikams be priežiūros.
- Nedėkite netinkamų ir sunkių daiktų, viršijančių nurodytą prietaiso krepšio išlaikomą svorį. „SHARP“ nepisiima atsakomybės už sugadintas vidines dalis.
- Neatidarinėkite veikiančios indaplovės. Saugiklis užtikrina, kad, atidarius, prietaisas sustabdo darbą.
- Kad išvengtumėte nelaimingų atsitikimų, nepalikite atidarytų durelių.
- Peilius ir kitus smailius daiktus dėkite į stalo įrankių plovimo krepšį ašmenimis žemyn.
- Jei maitinimo laidas pažeistas, jį gali pakeisti „SHARP“ arba jo paskirtas techninio aptarnavimo specialistas.
- Jei energijos taupymo („EnergySave“) funkcija įjungta („Yes“ padėtis), pasibaigus plovimo programai, atidaromos durelės. Minutę po to nebandykite per jėgą uždaryti durelių, kad nesugadintumėte automatinio durelių mechanizmo. Kad indai išdžiūtų, durelės turi būti paliktos atidarytos 30 minučių (modeliuose su automatine durelių atidarymo sistema).

Įspėjimas: Nuskambėjus automatinio atidarymo signalui, nestovėkite prie durelių.

Vaikų saugumas

- Išpakavę prietaisą, pasirūpinkite, kad pakavimo medžiagų nepasiektų vaikai.
- Neleiskite vaikams žaisti su prietaisu ar jo įjungti.
- Ploviklius ir skalavimo priemones laikykite vaikams nepasiekiamoje vietoje.
- Laikykite vaikus atokiau nuo atidaryto prietaiso, kadangi jame gali būti plovimo priemonių likučių.
- Pasirūpinkite, kad senas prietaisas nekeltų grėsmės jūsų vaikams. Yra pasitaikę atvejų, kai vaikai užsitrenkia senuose prietaisuose. Norėdami apsisaugoti nuo tokių situacijų, išardykite prietaiso durelių spynelę ir išlupkite laidus.

Jei prietaisas neveikia tinkamai

- Dėl bet kokio remonto, kurį atlieka neįgalioto serviso darbuotojas, nustoja galioti garantija.
- Prieš bet kokius remonto darbus įsitikinkite, ar prietaisas išjungtas iš maitinimo tinklo. Išjunkite saugiklį arba laidą iš maitinimo tinklo. Išjungdami iš maitinimo lizdo, netempkite už laido. Būtinai užsukite vandens įvadą.

Rekomendacijos

- Norėdami sutaupyti energijos ir vandens, prieš dėdami indus į indaplovę, nuvalykite stambius maisto likučius. Indaplovę įjunkite, kai prikraunate pilną.
- Mirkymo programą naudokite tik tada, kai būtina.
- Įdubusius indus, tokius kaip dubenis, stiklines ar puodus dėkite dugnu į viršų.
- Rekomenduojama į indaplovę nedėti tokių indų, kokie nėra nurodyti, arba daugiau, negu nurodyta.

Ko negalima plauti indaplovėje:

- Cigarečių pelenų, žvakių likučių, lako, dažų, cheminių medžiagų, metalo lydinių medžiagų;
- Šakučių, šaukštų ir peilių medinėmis, kaulo, dramblio kaulo ar perlinių kriauklių rankenomis; klijuotų daiktų ir abrazyvinėmis, rūgštimi ar bazinėmis cheminėmis medžiagomis suteptų daiktų.
- Plastikinių daiktų, kurie neatsparūs karščiui, varinių ar alavuotų indų.
- Aliumininių ir sidabrinų daiktų (jie gali prarasti spalvą ir blizgumą).
- Kai kurių jautrių stiklinių gaminių, porceliano su dažytais ornamentais, kurie nublunka jau po pirmo plovimo; kai kurių kristalinių daiktų, kurie ilgai praranda skaidrumą; klijuotų stalo įrankių, kurie neatsparūs karščiui, kristalinių taurių, pjauštyto lentelių, daiktų iš sintetinio pluošto;
- Vandenių sugeriančių daiktų, tokių kaip kempinės ar rankšluosčių plauti indaplovėje negalima.

Įspėjimas: ateityje stenkitės pirkti indaplovėje tinkamus plauti servizus.

PRIETAISO MONTAVIMAS

Prietaiso pastatymas

Rinkdami vietą indaplovei, atsižvelkite į tai, kad būtų patogų sudėti ir išimti indus. Nestatykite indaplovės patalpose, kur temperatūra gali nukristi žemiau 0 °C. Prieš pastatydami indaplovę, išpakuokite ją, atsižvelgdami į ant pakuotės nurodytus įspėjimus. Indaplovę statykite netoli vandens įvado ir kanalizacijos vamzdžio. Prietaisui turite numatyti vietą, atsižvelgdami į tai, kad visų sujungimų paprastai nepakeisite. Norėdami pakelti prietaisą, neimkite už durelių ar skydo. Pasirūpinkite, kad iš visų prietaiso pusių liktų tarpeliai, kad galėtumėte patogiai jį nuvalyti. Užtikrinkite, kad vandens įleidimo ir išleidimo žarnos, pastačius prietaisą, nebūtų užspaustos. Taip pat pasirūpinkite, kad prietaisas nestovėtų ant maitinimo laido. Reguluojamas prietaiso kojeles nustatykite taip, kad jis stovėtų lygiai. Tinkamai pastačius prietaisą, nekils sunkumų, norint atidaryti ar uždaryti dureles. Jei tinkamai neužsidaro prietaiso durelės, patikrinkite, ar jis stabiliai stovi ant grindų; jei ne, pareguliuokite kojeles, kad prietaisas stovėtų lygiai.

3 SKYRIUS: PRIETAISO MONTAVIMAS

Jungimas į vandentiekį

Santehnikos įranga namuose turi būti pritaikyta indaplovei prijungti. Taip pat rekomenduojame sumontuoti filtrą prie vandens įvado į namus ar butą, kad išvengtumėte žalos prietaisui dėl pašalinių priemaišų (smėlio, molio, rūdžių ir pan.), kurios kartais patenka į vandentiekio sistemą ar namų santehnikos liniją, taip pat norint išvengti indų pageltonavimo ar nuosėdų po plovimo.

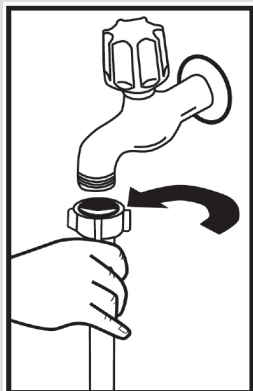

Vandens tiekimo žarna

Nenaudokite vandens tiekimo žarnos iš senos indaplovės. Geriau naudokite naują, esančią prie jūsų įsigytos indaplovės. Prieš jungdami naują ar ilgai nenaudotą vandens tiekimo žarną, praplaukite ją vandeniu. Vandens tiekimo žarną junkite tiesiai prie vandentiekio čiaupo. Vandens tiekimo slėgis turi būti mažiausiai 0,03 Mpa, o daugiausiai – 1 Mpa. Jei slėgis viršija 1 Mpa, prieš žarną turi būti sumontuotas slėgio mažinimo vožtuvas.

Prijungus žarną, vandentiekio čiaupas turi būti visiškai atsuktas ir patikrintas vandens sandarumas. Saugumo sumetimais po kiekvieno plovimo užsukite vandentiekio čiaupą.

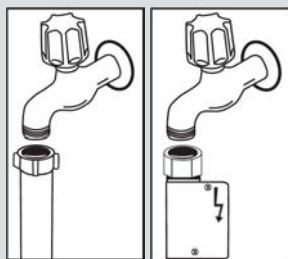

PASTABA: kai kuriuose modeliuose naudojama „Aquastop“ žarna. Naudojant „Aquastop“ žarną, susidaro pavojingas tempimas. Nepjunkite „Aquastop“ žarnos. Neleiskite jai persilenkti ar užsisukti.

Vandens išleidimo žarna

Vandens išleidimo žarną galima jungti tiesiai į kanalizacijos vamzdį arba į kriauklės sifoną. Su specialiu lenktu vamzdeliu (jei turite) vandenį išleisti galima į pačią kriauklę, pakabinus lenktą vamzdelį ant kriauklės krašto. Sujungimas turi būti nuo 50 iki 110 cm nuo grindų plokštumos.

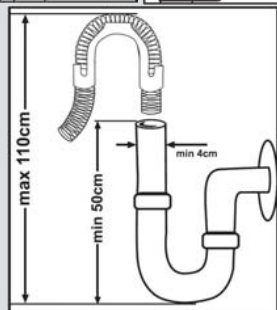

3 SKYRIUS: PRIETAISO MONTAVIMAS

Ispėjimas: naudojant ilgesnę nei 4 m vandens išleidimo žarną, indai gali likti nešvarūs. Tokiu atveju mūsų įmonė negali prisiimti atsakomybės.

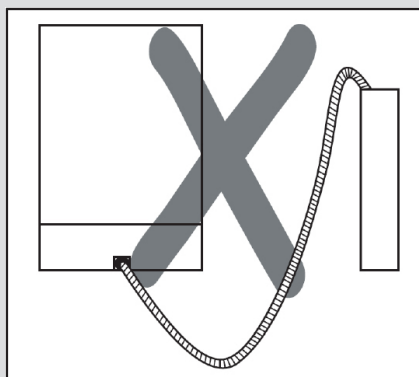
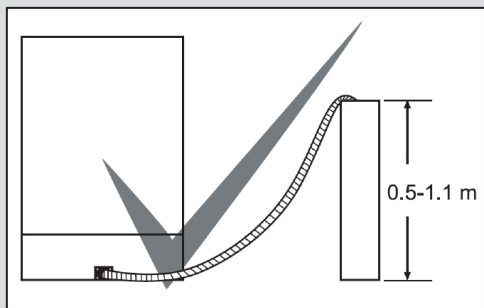

Jungimas į elektros tinklą

Prietaiso įžeminimo kaištis turi būti įstatomas į kištukinį lizdą su įžeminimu, prijungtą prie tinkamos įtampos ir srovės stiprumo tinklo. Jei įžeminimo nėra, kvieskite kompetentingą elektriką jį įvesti. Naudojant prietaisą tinkle be įžeminimo, mūsų įmonė neatsako už bet kokius nuostolius, jei jų patirtumėte dėl prietaiso naudojimo. Elektros skaitiklio saugiklio srovės stiprumas turi būti 10–16 A. Jūsų prietaisas skirtas naudoti 220–240 V įtampos tinkle. Jei tinklo įtampa jūsų gyvenamojoje vietoje yra 110 V, naudokite 110/220 V ir 3000 W transformatorių. Prietaiso negalima įjungti į tinklą, kol jis nepastatytas. Būtinai naudokite komplekte esantį kištuką su apvalkalu. Naudojant prietaisą žemesnės įtampos tinkle, suprastėja plovimo kokybė. Prietaiso maitinimo laidą turi keisti tik įgalioto priežiūros centro specialistas ar įgaliotas elektrikas. Nesilaikant šio nurodymo, galimos nelaimės. Saugumo sumetimais, pasibaigus plovimo programai, visada išjunkite maitinimo laidą kištuką iš lizdo. Kad išvengtumėte elektros smūgio, neišjunkite prietaiso iš maitinimo tinklo šlapiomis rankomis. Išjungdami iš maitinimo lizdo, rankomis imkite už kištuko. Netraukite už paties laido.

4 SKYRIUS: INDŲ SUDĖJIMAS Į INDAPLOVĖ

ŠVELNUS PRISILIETIMAS

Viršutinis krepšys

Reguliuojamo aukščio lentynos

Šios lentynos skirtos viršutinio krepšio talpai padidinti. Ant šių lentynų galite dėti stiklines ir puodelius. Šių lentynų aukštį galite reguliuoti. Todėl po šiomis lentynomis galite sudėti skirtingų dydžių stiklines ar taures.

Krepšyje yra sumontuoti reguliuojamo aukščio plastikiniai laikikliai, todėl lentynas galite nustatyti 2 skirtingo aukščio padėtyse. Be to, ant šių lentynų šonu galite sudėti ilgas šakutes, peilius ir šaukštus, todėl jie netrukdy suktis sraigtui. Dėl švelnaus prisilietimo funkcijos patogiu sudėti stiklo dirbinius su kojelėmis. Vyno taurės dedamos paveikslėlyje parodytoje srityje.

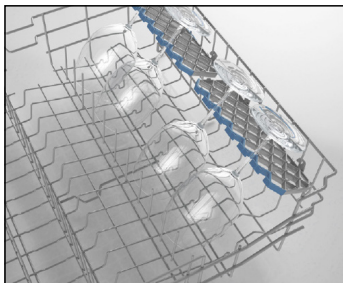

ŠVELNUS PRISILIETIMAS

Viršutinis krepšys

Reguliuojamo aukščio lentynos

Šios lentynos skirtos viršutinio krepšio talpai padidinti. Ant šių lentynų galite dėti stiklines ir puodelius. Šių lentynų aukštį galite reguliuoti. Todėl po šiomis lentynomis galite sudėti skirtingų dydžių stiklines ar taures. Krepšyje yra sumontuoti reguliuojamo aukščio plastikiniai laikikliai, todėl lentynas galite nustatyti 2 skirtingo aukščio padėtyse. Be to, ant šių lentynų šonu galite sudėti ilgas šakutes, peilius ir šaukštus, todėl jie netrukdy suktis sraigtui. Dėl švelnaus prisilietimo funkcijos patogiu sudėti stiklo dirbinius su kojelėmis.

Vyno taurės dedamos paveikslėlyje parodytoje srityje.

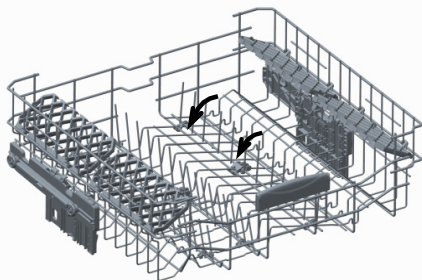

Prikrauto viršutinio krepšio reguliavimas

Viršutinio krepšio reguliavimo mechanizmas skirtas tam, kad galėtumėte reguliuoti jo aukštį į viršų ir į apačią neišimdami prikrauto krepšio iš indaplovės ir padaryti daugiau vietos viršutinėje krepšio dalyje arba apačioje jo juo. Gamykloje krepšys nustatomas į aukštesniąją padėtį. Norėdami pakelti krepšį, paaimkite iš abiejų šonų ir pa-traukite į viršų. Norėdami jį nuleisti, paaimkite iš abiejų šonų ir palikite. Įsitinkinkite, kad pakrauto krepšio reguliavimo mechanizmai iš abiejų pusių būtų vienodoje padėtyje. (pakelti arba nuleisti)

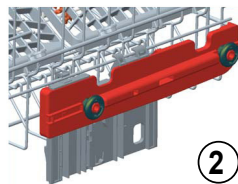
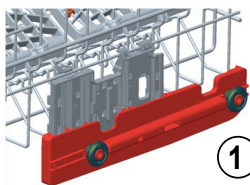
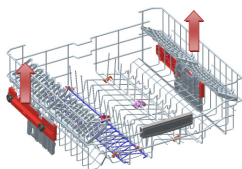

Apatinis krepšys

Laikiklių palenkimas

Apatiniame indaplovės krepšyje yra keturi lankstomi laikikliai, skirti tam, kad galėtumėte patogiau padėti didesnius indus, pavyzdžiui, puodus, keptuves ir pan. Jei reikia, kiekvieną dalį galima nulenkti atskirai arba visas kartu ir taip padaryti daugiau vietos. Norėdami reguliuoti laikiklius, juos pakelkite arba nulenkite.

1

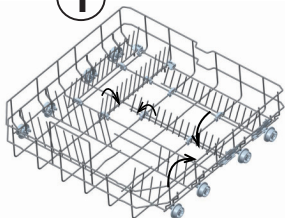

2

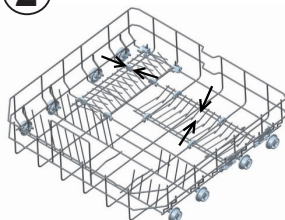

4 SKYRIUS: INDŲ SUDĖJIMAS Į INDAPLOVĖ

Viršutinis krepšys stalo įrankiams

Viršutinis krepšys stalo įrankiams skirtas sudėti šakutes, šaukštus ir peilius, ilgus indus ar smulkius daiktus.

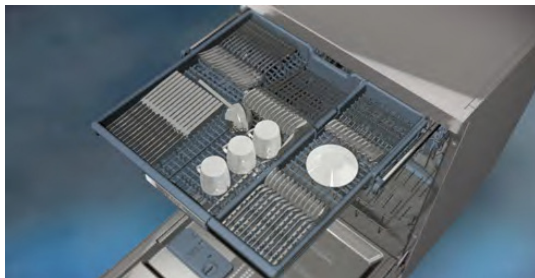

Šis krepšys galima patogiai išimti iš indaplovės, todėl su juo patogiai išimsite ir į jį sudėtus indus.

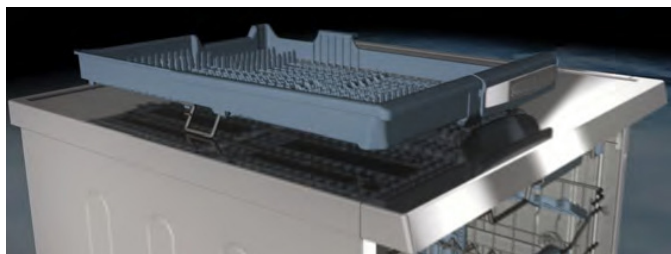

Viršutinį krepšį stalo įrankiams sudaro dvi dalys; jei reikia daugiau vietos indams viršutiniame krepšyje, galite išimti kairę ar dešinę viršutinio krepšio stalo įrankiams dalį ir padaryti daugiau vietos.



Įspėjimas: peilius ir kitus aštrius daiktus į krepšį stalo įrankiams reikia guldyti horizontaliai.

4 SKYRIUS: INDŲ SUDĖJIMAS Į INDAPLOVĖ

Indų sudėjimas į krepšius
Apatinis krepšys

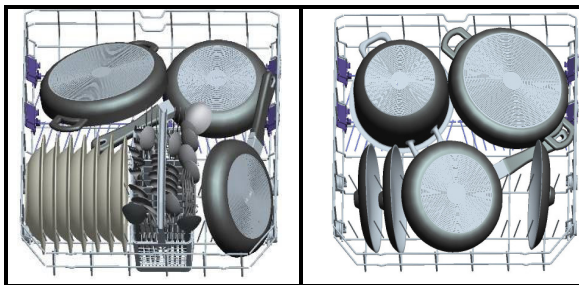

Viršutinis krepšys

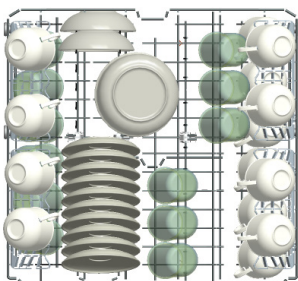

Netinkamas indų sudėjimas

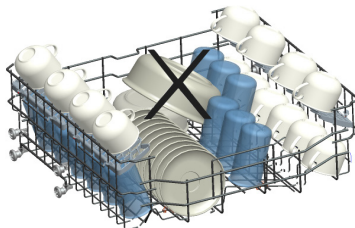
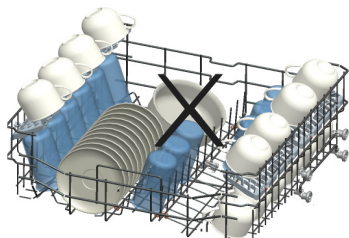
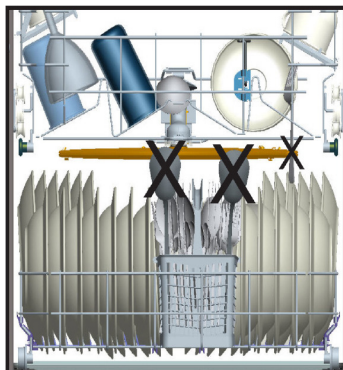
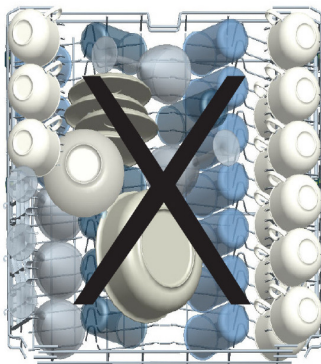

Svarbi pastaba bandymų laboratorijoms

Norėdami gauti išsamios informacijos apie efektyvumo bandymus, susisiekite šiuo adresu: "dishwasher@standardtest.info". Laiške nurodykite modelio pavadinimą ir serijos numerį (20 skaitmenų), kurie nurodyti ant prietaiso durelių.

5 SKYRIUS: PROGRAMŲ APRAŠYMAI

PROGRAMŲ APRAŠYMAI Programų elementai

Programos nr.	1	2	3	4 nuoroda
Programų pavadinimai	Mirkymas	Mini 14' (praskalavimas)	Greitoji 30'	Eko
Temperatūros	Be karščio		40 °C	50 °C
Maisto likučių tipai	Praskalaukite, kad nuskalautumėte ir atmirkytumėte purvinių indų, laikytų keletą dienų, likučius	Mirkymą naudokite nuskalauti ir atmirkyti maisto likučius prieš pasirenkant pagrindinę plovimo programą ir prikrovus pilną indaplovę	Kava, pienas, arbata, šalti mėsos užkandžiai, daržovės, laikomi trumpai	Kava, pienas, arbata, šalti mėsos užkandžiai, daržovės, laikomi trumpai
Nešvarumo lygis	-	Mažas	Mažas	Vidutinis
Ploviklio kiekis B: 25 cm ³ / 15 cm ³ A: 5 cm ³	-	A+B	B	A+B
	Mirkymas	Pagrindinis plovimas	Plovimas 40°C temperatūroje	Mirkymas
	Pabaiga	Skalavimas karštu vandeniu	Skalavimas šaltu vandeniu	Plovimas 50°C temperatūroje
		Pabaiga	Skalavimas karštu vandeniu	Skalavimas karštu vandeniu
			Pabaiga	Džiovinimas
				Pabaiga
Programos trukmė (min.)	15	14	30	239
Energijos sąnaudos (kWh)	0,02	0,34	0,74	0,84
Vandens sąnaudos (litrais)	4,2	6,6	10,9	9,0

ISPĖJIMAS: į trumpąsias programas neįtrauktas džiovinimas. Pateiktos reikšmės yra gautos laboratorinėmis sąlygomis, laikantis aktualių standartų. Šios reikšmės gali keistis, priklausomai nuo prietaiso naudojimo ir aplinkos (tinklo įtampos, vandens slėgio, tiekiamo vandens temperatūros ir aplinkos temperatūros).

5 SKYRIUS: PROGRAMŲ APRAŠYMAI

PROGRAMŲ APRAŠYMAI

Programų elementai

Programos nr.	5	6	7	8	9
Programų pavadinimai	Trumpoji 50 min.	Dvigubas plovimas	Higieniška	Automatinė intensyvi 60–70 °C	Plovimas veikiant garams
Temperatūros	65 °C	60 °C	70 °C	65 °C	65 °C
Maisto likučių tipai	Sriubos, padažai, makaronai, kiaušiniai, plovos, bulvės ir orkaitėje ir aliejuje keptas maistas	Sriubos, padažai, makaronai, kiaušiniai, plovos, bulvės ir orkaitėje ir aliejuje keptas maistas	Labai nešvarūs indai, ilgai palikti stovėti arba tie, kuriems reikalingas higieniškas plovimas	sriubos, padažai, makaronai, kiaušiniai, plovos, bulvės ir orkaitėje ir aliejuje keptas maistas	sriubos, padažai, makaronai, kiaušiniai, plovos, bulvės ir orkaitėje ir aliejuje keptas maistas
Nešvarumo lygis	Vidutinis	Vidutinis	Labai didelis	Vidutinis	Vidutinis
Ploviklio kiekis B: 25 cm ³ / 15 cm ³ A: 5 cm ³	A+-B	A+-B	A+-B	A+-B	A+-B
	Plovimas 65°C temperatūroje	Plovimas 40 °C temperatūroje	Plovimas 50°C temperatūroje	Automatiškai nustatomas plovimo laikas, temperatūra ir vandens kiekis, įvertinus indų nešvarumo lygį	Mirkymas
	Skalavimas drungnu vandeniu	Plovimas 65°C temperatūroje	Plovimas 60°C temperatūroje		Plovimas 65°C
	Skalavimas karštu vandeniu	Plovimas 45°C temperatūroje	Skalavimas šaltu vandeniu		Skalavimas šaltu vandeniu
	Pabaiga	Skalavimas karštu vandeniu	Skalavimas karštu vandeniu		Skalavimas drungnu vandeniu
		Džiovinimas	Džiovinimas		Skalavimas karštu vandeniu
		Pabaiga	Pabaiga		Džiovinimas
					Pabaiga
Programos trukmė (min.)	50	113	123	111–179	161
Energijos sąnaudos (kWh)	1,29	1,43	1,55	1,30–1,95	1,30
Vandens sąnaudos (litrais)	10,7	15,4	15	12,3–24,6	20,3

6 SKYRIUS: PRIETAISO ĮJUNGIMAS IR PROGRAMOS NUSTATYMAS

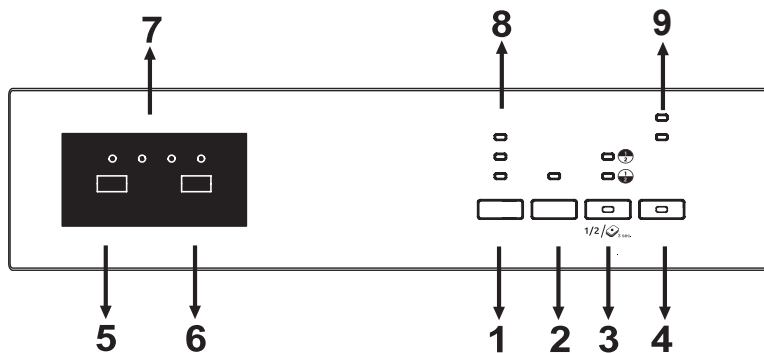

Paspauskite įjungimo / išjungimo mygtuką (4), kad paleistumėte prietaisą. Prietaisui veikiant dega įjungimo / išjungimo lemputė.

Paspaudę programų pasirinkimo mygtuką (5) pasirinkite tinkamą programą.

Kad programą paleistumėte, paspauskite paleidimo / pauzės mygtuką (6). Toliau plovimo lemputė įsijungia, o likusio laiko indikatorius (7) rodo programos trukmę. Programai einant jis taip pat rodo likusį laiką.

Jei programai vykstant atidarysite savo prietaiso duris, programa bus pristabdyta, vienas po kito bus rodomi programos numeris ir programos trukmė.

Programos eigą nurodo likusio laiko indikatoriaus (7) plovimo, skalavimo, džiovavimo ir pabaigos lemputės. Šviečiant džiovavimo lemputei, prietaisas apie 40–50 minučių veikia tyliai.

PASTABA: paspaudus pusinės apkrovos mygtuką (3), galima vykdyti trijų rūšių plovimą: abiejų krepšių, viršutinio krepšio ir apatinio krepšio. Spauskite, kol pasirodys krepšio su plautiniais indais lemputė. Nebūtina, kad neplautiname krepšelyje nebūtų indų.

PASTABA: norėdami įjungti tabletes parinktį, naudojant maišytą ploviklį, kuriame yra druskos, skalavimo priemonės ir papildomų ingredientų, paspauskite pusinės apkrovos mygtuką 3 sekundes.

PASTABA: galite pasirinkti energijos taupymo funkciją, kuri pasibaigus plovimo programai, įjungia durių atidarymo sistemą. Automatinė durių atidarymo sistema užtikrina norimą džiovavimo efektyvumą, naudojant žemą skalavimo temperatūrą, ir sumažina energijos sąnaudas.

PASTABA: jei reikia sutrumpinti plovimą, paspaudę papildomos funkcijos mygtuką, kol atitinkama lemputė užsidegs, pasirinkite ypatingo pagreitinimo parinktį. Pasirinkus šią parinktį indai išplaunami taikant daugiau slėgio ir sunaudojama mažiau vandens.

PASTABA: jei paspaudus papildomos funkcijos mygtuką, kol atitinkama lemputė užsidegs, pasirenkama ypatingo tylumo funkcija, indai plaunami taikant silpnesnį slėgį, todėl skalbiama labiau tausojančiai ir tyliau.

PASTABA: jei paskutinį kartą plovimo programai naudojote papildomas funkcijas, jos veiks ir kito plovimo metu. Jei norite atšaukti šias funkcijas naujai pasirinktai programai, paspauskite papildomos funkcijos (1), atidėjimo (2) arba pusinės apkrovos (3) mygtuką, kol atitinkamos lemputės užges, arba išjunkite prietaisą įjungimo / išjungimo mygtuku (4). Jei papildomą funkciją norite naudoti naujai pasirinktai programai, pasirinkite pageidaujamas funkcijas.

PASTABA: apsauginis užraktas nuo vaikų įjungiamas / išjungiamas vienu metu paspaudus papildomos funkcijos (1) ir pusinės apkrovos (3) mygtukus maždaug 3 sekundėms. Kai ši funkcija įjungiamą, vieną kartą visi LED sumirškioja, o prie likusio laiko indikatoriaus (7) parodoma „CL“. Kai ji išjungiamą, visos lemputės ir „CL“ sumirškioja du kartus.

PASTABA: programos pasileidimo laiką galite atidėti 1-2...19 valandų prieš programai pasileidžiant paspaudę atidėjimo mygtuką (2). Jei atidėjimo laiką norite pakeisti, pirmiausia paspauskite paleidimo / pauzės mygtuką, o tada atidėjimo mygtuką pasirinkti naują atidėjimo laiką. Norėdami įjungti naują atidėjimo laiką, paspauskite paleidimo / pauzės mygtuką. Norėdami atšaukti atidėjimą, naudodamiesi atidėjimo mygtuku turėsite įjungti 0 valandų.

6 SKYRIUS: PRIETAISO ĮJUNGIMAS IR PROGRAMOS NUSTATYMAS

PASTABA: jei naudotojas pasirinkęs atidėjimo laiką ir paleidęs programą išjungia prietaisą, atidėjimo laikas atšaukiamas.

PASTABA: kai minkštino druskos nepakanka, įsijungia druskos trūkumo indikatorius (9), ir jums reikia pripildyti druskos skyrių.

PASTABA: kai skalavimo priemonės nepakanka, įsijungia skalavimo priemonės trūkumo indikatorius (9), ir jums reikia pripildyti skalavimo priemonės skyrių.

Programos keitimas

Jei norite pakeisti programą, kol tęsiasi įjungta plovimo programa.

Paspauskite paleidimo / pauzės mygtuką.

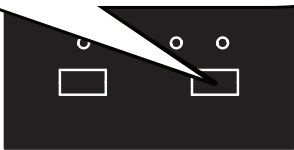

Programai pasibaigus, programų pasirinkimo mygtuku nustatykite norimą programą.

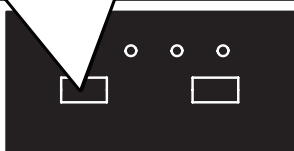

Paleiskite naujai pasirinktą programą paspausdami paleidimo / pauzės mygtuką.

Iš naujo įjungus prietaisą, naudojama prieš tai pasirinkta programa.



Programos atšaukimas

Jei norite atšaukti programą, kol tęsiasi įjungta plovimo programa.

3 sekundes palaikykite nuspaustą paleidimo / pauzės mygtuką.

Atšaukimo metu sumirksi pabaigos lemputė. Prietaisas išleis viduje esantį vandenį per maždaug 30 sekundžių.

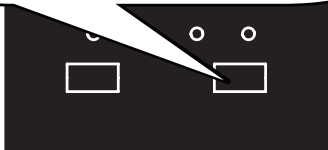

Užsidegus pabaigos indikatoriumi, programa bus atšaukta.

Prietaiso išjungimas

Ištraukite kištuką iš maitinimo lizdo. Užsukite vandens čiaupą.

Pasibaigus programai ir užsidegus pabaigos indikatoriumi, išjunkite savo prietaisą įjungimo / išjungimo mygtuku.



PASTABA: neatidarykite durelių, kol nesibaigia programa.

PASTABA: pasibaigus plovimo programai, galite palikti prietaiso duris praviras, kad indai greičiau išdžiūtų.

PASTABA: jei plovimo metu atidaromos prietaiso durelės arba nutrūksta elektros energijos tiekimas, uždarius dureles ar atsinaujinus elektros energijos tiekimui, programa tęsis.

SENOŠ SKALBYKLĖS UTILIZAVIMAS

Šis simbolis reiškia, kad produkto negalima išmesti su buitinėmis atliekomis.

Jį reikia nugabenti į atliekų surinkimo vietas, iš kurių elektros ir elektronikos įranga vėliau vežama perdirbti.

Šitai nedarysite žalos kitiems ir aplinkai. Medžiagų perdirbimas tausoja gamtinius išteklius. Norėdami gauti išsamesnę informaciją apie šio gaminio perdirbimą, kreipkitės į vietos valdžios instituciją, atliekų perdirbimo centrą ar parduotuvę, kurioje įsigijote gaminį.

Indaplovės nešvarumų nusodinimo filtre yra biocidų, neleidžiančių bakterijoms daugintis.

Veiklioji medžiaga: cinko piritionas (CAS nr.: 13463-41-7)





Service & Support

Visit Our Website
sharphomeappliances.com

SHARP

Be Original.



QW-HY25S423S-DE

Dishwasher

ET Kasutusjuhend

SISUKORD

1. PEATÜKK: TOOTE TUTVUSTUS	
Tehnilised andmed.....	5
Standarditele vastavus ja katsetustulemused	5
2. PEATÜKK: OHUTUSTEAVE JA SOOVIUSED	
Taaskäitlus.....	6
Ohutusteave.....	6
Soovitused.....	8
Nõudepesuks mittesobivad esemed.....	8
3. PEATÜKK: MASINA PAIGALDAMINE	
Masina asukoht	8
Veeühendus.....	9
Vee sisselaskevoolik.....	9
Vee väljalaskevoolik.....	9
Elektriühendus.....	10
4. PEATÜKK: NÕUDEPESUMASINA TÄITMINE	
Nõuderiilul	11
Alternatiivne korvide täitmine.....	13
5. PEATÜKK: PROGRAMMIDE KIRJELDUSED	
Programmi elemendid	14
6. PEATÜKK: MASINA SISSELÜLITAMINE JA PROGRAMMI VALIMINE	
Masina sisselülitamine.....	18
Programmi järeltegevused	18
Programmi vahetamine	18
Programmi muutmine lähtestamise teel	19
Masina väljalülitamine	19

Hea klient, meie eesmärgiks on pakkuda teile kõrge kvaliteediga tooteid, mis ületavad teie ootusi. Teie seade valmistati moodsate tootmisvahenditega ja läbis hoolika kvaliteedikontrolli.

Lugege käesolev juhend tähelepanelikult enne seadme kasutamist läbi. Juhendist leiate baasteabe ohutu paigaldamise, hooldamise ja kasutamise kohta. Võtke toote paigaldamise jaoks ühendust oma lähima volitatud teeninduskeskusega.

Kasutusjuhend laieneb mitmele erinevale mudelile. Seetõttu on võimalik toote ja juhiste mõningane erinevus.

1. PEATÜKK: TOOTE TUTVUSTUS

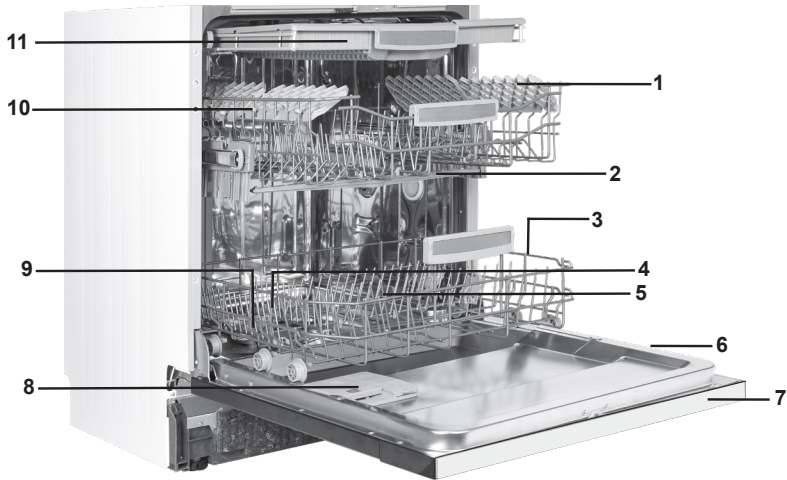

- 1. Restidega ülemine korv
- 2. Ülemine pihustihoob
- 3. Alumine korv
- 4. Alumine pihustihoob
- 5. Filtrid
- 6. Andmeplaat

- 7. Juhtpaneel
- 8. Pesuvahendi ja loputusvahendi jaotur
- 9. Soolajaotur
- 10. Ülemise korvi siinilukk
- 11. Ülemine söögiriistade korv



12

Turbokuivatusseade:

See süsteem tagab teie nõude parema kuivatamise.

1. PEATÜKK: TEHNILISED ANDMED

Tehnilised andmed

Mahutavus	15 kohakomplekti
Kõrgus	820 mm - 870 mm
Laius	598 mm
Sügavus	570 mm
Netokaal	52 kg
Vooluvarustus	220-240 V, 50 Hz
Koguvõimsus	1900 W
Kuumutusvõimsus	1800 W
Pumba võimsus	100 W
Tühjendusumba võimsus	30 W
Veevarustuse surve	0,03 MPa (0,3 baar) - 1 MPa (10 baar)
Voolutugevus	10 A

Vastavus standarditele ja katseandmed / EL-i vastavusdeklaratsioon

See toode on kooskõlas kõigi CE-vastavusmäärgile kohaldatavate EL-i direktiivide nõuete ja vastavate ühtlustatud standarditega.

Käesoleva kasutusjuhendi elektroonilise koopia saamiseks külastage

www.sharphomeappliances.com.

2. PEATÜKK: OHUTUSTEAVE JA SOOVITUSED

OHUTUSTEAVE JA SOOVITUSED

Taaskäitlus

- Osade komponentide ja pakendite puhul kasutatakse taaskäideldavaid materjale.
- Plastosad on märgistatud rahvusvaheliste lühenditega: (>PE<, >PS<, >POM<, >PP<,)
- Kartongdetailid on valmistatud taaskäideldust paberist, mis tuleb uuesti taaskäitlemiseks panna vabapaberi kogumiskonteineritesse.
- Sellised materjalid ei ole tavaprügikastide jaoks sobivad. Need tuleb selle asemel toimetada vastavatesse jäätmejaamadesse.
- Võtke ühendust vastava keskusega ja küsige lähemalt kogumispunktide ja -meetodite kohta.

Ohutusteave

Masina vastuvõtmine kättetoimetamisel

- Kui märkate masina pakendil kahjustusi, võtke ühendust oma jaemüüja või Sharpi klienditeenindusega.
- Eemaldage näidatud viisil pakkematerjalid ja utiliseerige need vastavalt kehtivatele eeskirjadele.

Millele pöörata tähelepanu masina paigaldamisel

- Valige oma masina paigaldamiseks sobiv, turvaline ja horisontaalne koht.
- Paigaldage ja ühendage oma masin vastavalt juhistele.
- Masina paigaldamise ja parandamise eest peaks kandma hoolt ainult ametlik teeninduskeskus.
- Masina juures võib kasutada ainult originaalvaruosi.
- Kontrollige enne paigaldamist, et masin ei ole vooluvõrku ühendatud.
- Kontrollige, kas siseruumide voolukaitse on ühendatud vastavalt eeskirjadele.
- Kõik elektriühendused peavad vastama seadme andmeplaadil toodud väärtustele.
- Jälgige, et masin ei seisaks elektrijuhtme peal.
- Ärge kasutage masina vooluvõrku ühendamiseks pikendusjuhet või harupistikut. Pistik peab jääma pärast paigaldamist mugavalt käeulatusse.
- Pärast paigaldamist laske masinal töötada esimene kord tühjalt ilma pesuta.

Igapäevane kasutamine

- See masin on mõeldud ainult kodumajapidamises kasutamiseks ja ei ole sobiv teisteks eesmärkideks. Nõudepesumasina kasutamine ärilistel eesmärkidel muudab garantii kehtetuks.
- Ärge seiske, istuge ega koormake masina avatud ust – masin võib ümber minna.
- Ärge kasutage pesu- ja loputusvahendeid, mis ei ole mõeldud konkreetselt nõudepesumasinas kasutamiseks. Meie ettevõtte ei võta sellisel juhul enda kanda vastutust.
- Masina pesusektsioonis leiduv vesi ei ole joogivesi ja see ei kõlba joomiseks.
- Võimaliku plahvatusohu tõttu ärge asetage masina pesusektsiooni keemilisi lahusteid.
- Kontrollige enne pesemist, et plastesemed on kuumakindlad.

2. PEATÜKK: OHUTUSTEAVE JA SOOVITUSED

- Seda seadet võivad kasutada lapsed alates 8. eluaastast ja piiratud füüsiliste, sensoorsete või vaimsete võimetega või kogemuste ja teadmisteta isikud, kui neid on juhendatud seadme ohutu kasutamise osas ja nad mõistavad kasutamisega seotud ohte. Lastel ei ole lubatud seadmega mängida. Lapsed ei tohi ilma järelevalveta seadet hooldada ega puhastada.
- Ärge pange oma masinasse korvi mahtu ja raskustaluvust ületavaid esemeid. SHARP ei vastuta sisedetailide kahjustumise eest.
- Töötavat nõudepesumasinat ei tohi avada. Turvaseade seiskab masina selle avamisel.
- Õnnetuste vältimiseks ärge jätke ust lahti.
- Asetage noad ja teised teravad esemed terav ots allpool söögiriistade korvi.
- Toitejuhtme kahjustumisel peab selle välja vahetama SHARP või selle teenindusesindaja.
- Kui on aktiveeritud energiasäästufunktsioon, avaneb uks programmi lõppedes. Ärge suruge ust kinni kuna see kahjustab ukse automaatmehhanismi. Korraliku kuivamise tagamiseks peab uks jääma 30 minutiks avatuks.

Hoiatus! Ärge seiske ukse ees, kui on kõlanud automaatse avanemise helisignaal.

Laste ohutus

- Masina pakendi eemaldamisel jälgige, et pakkematerjalid ei oleks lastele kättesaadavad.
- Ärge lubage lastel masinaga mängida ega seda käivitada.
- Hoidke lapsed eemal pesu- ja loputusvahenditest.
- Hoidke lapsed avatud masinast eemal, kuna masina sees võib olla pesuvahendi jääke.
- Veenduge, et teie vana masin ei kujutaks lastele ohtu. On olnud juhtumeid, et lapsed on jäänud vanadesse masinatesse lõksu. Sellise olukorra vältimiseks purustage masina ukسلukk ja tõmmake küljest elektriakaablid.

Tõrgete korral

- Parandustööd, mis ei ole tehtud ametlike teenindustehnikute poolt, muudavad garantii kehtetuks.
- Enne masinat remontima asumist veenduge, et masin on voluvõrgust lahutatud. Lülitage välja kaitse või tõmmake pistik pistikupesast. Ärge tõmmake juhtme lahutamiseks juhtmet. Keerake veekraan kindlasti kinni.

2. PEATÜKK: OHUTUSTEAVE JA SOOVITUSED

Soovitused

- Energia ja vee kokkuhoidmiseks eemaldage nõudelt enne masinasse panemist toidujäägid. Käivitage masin, kui see on nõudega täidetud.
- Kasutage eelpesuprogrammi ainult vastava vajaduse korral.
- Asetage tühjad esemed, nagu kausid, klaasid ja potid tagurpidi pööratult masinasse.
- Soovitav ei ole panna pesumasinasse selleks mitte ettenähtud või rohkem kui lubatud arvul esemeid.

Nõudepesuks mittesobivad nõud.

- Sigaretituhk, küünlarasv, poleerimisvaha, värv, keemilised ained, rauasulamid.
- Puidust, luust, elevantluust või pärlmutriga kaetud käepidemetega kahvlid, lusikad ja noad; liimitud esemed, abrasiivsete, happeliste või aluseliste kemikaalidega määratud esemed.
- Mitte kuumuskindlad plastesemed, vasest või tinaga kaetud mahutid.
- Alumiiniumist ja hõbedast esemed (võivad muuta värvi, tuhmuda).
- Teatud õrnad klaasitüübid, prinditud kaunistustega portselan, kuna need võivad tuhmuda juba esimese pesukorraga; teatud kristallesemed, kuna need kaotavad aja jooksul läbipaistvuse, mitte kuumuskindlad söögiriistad, plii-kristall klaasid, lõikelauad, sünteetilisest kiust valmistatud esemed.
- Nõudepesuks ei sobi imavad esemed, näiteks švammid või köögirätid.

Hoiatus!Tulevikus nõusid ostes ostke kindlasti nõudepesumasinas pesemiseks sobivad nõud.

MASINA PAIGALDAMINE

Masina kohale paigutamine

Paigalduskoha määramisel valige juurdepääsetav koht, kus on nõusid lihtne masinasse panna ja masinast võtta. Ärge paigutage masinat kohta, kus toatemperatuur võib langeda alla 0 °C.

Enne kohale paigutamist eemaldage masin pakendist, järgides pakendil toodud hoiatusi. Paigutage masin veekraani või -äravoolu lähedale. Masina kohale paigutamisel arvestage, et selle kord juba tehtud ühendusi rohkem ei muudeta. Ärge haarake masina liigutamiseks selle uksest või paneelist.

Jätke masina külgedele kindlasti vaba ruumi, et puhastamise ajal oleks masinat võimalik mugavalt edasi ja tagasi liigutada.

Veenduge, et vee sisse- ja väljalaskevoolikud ei jääks masina paigaldamise ajal kokku surutuks. Samuti kontrollige, et masin ei toetuks elektrijuhtme peale. Reguleerige masina reguleeritavaid jalgu selliselt, et masin seisaks horisontaalselt ja tasakaalus. Masina korralik kohale paigutamine tagab masina ukse probleemideta avamise ja sulgemise. Kui masina uks ei sulgu korralikult, kontrollige, kas masin on põrandal stabiilselt; kui ei, reguleerige masina jalgu ja tagage masina stabiilne asend.

3. PEATÜKK: MASINA PAIGALDAMINE

Veeühendus

Siseruumide torud peavad sobima nõudepesumasina paigaldamiseks. Samuti soovitame veetrassi teie korterisse või elukohta sisenemise kohta paigaldada filtri, et vältida masina võimaliku kahjustumist saaste tõttu (liiv, savi, rooste jms), mis võib teine kord veega mööda trassi elukohta sattuda ja põhjustada näiteks pesemise järel nõude kollaseks muutumist või setete teket.

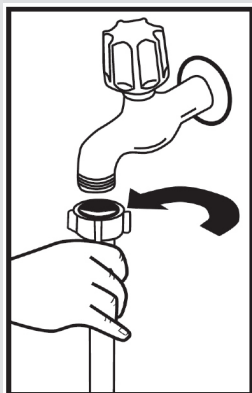

Vee sisselaskevoolik

Ärge kasutage oma vana masina sisselaskevoolikut. Kasutage ainult oma masinaga kaasas olevat uut voolikut. Uue või kaua kasutult olnud veevooliku ühendamisel masinaga laske veel enne lõplikku ühendamist mõnda aega läbi vooliku joosta. Ühendage vee sisselaskevoolik otse vee sisselaskekraaniga. Vee surve kraani juures peab olema vähemalt 0,03 MPa ja mitte rohkem kui 1 MPa. Kui veesurve ületab 1 MPa, tuleb masina ja trassi vahele paigaldada rõhulevendusklapp.

Pärast ühendamist tuleb kraan lõpuni avada ja kontrollida, et vesi ei leki. Masina ohutuse huvides keerake veekraan pärast pesuprogrammi lõppu kinni.

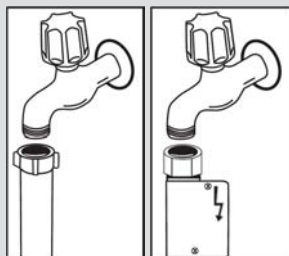

MÄRKUS. Osade mudelite puhul on kasutatud aquastop kraani. Aquastopi puhul on tegemist ohtliku pingega ja sellist veevoolikut ei tohi läbi löigata. Ärge väänake ega painutage voolikut.

Vee väljalaskevoolik

Vee äravooluvooliku saab ühendada kas otse vee äravooluavasse või vastava toe abil valamusse. Spetsiaalset painutatud toru (kui on olemas) valamu servale kinnitades saab vee otse valamusse lasta. Selline ühendus peab asuma põrandapinnast 50 kuni 110 cm kõrgusel.

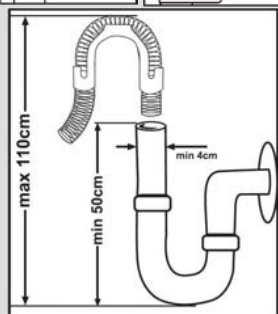

3. PEATÜKK: MASINA PAIGALDAMINE

Hoiatus! Kui äravooluvoolik on pikem kui 4 m võivad nõuda jääda määrdukuks. Sellisel juhul ei nõustu meie ettevõtte võtma endale vastutust.

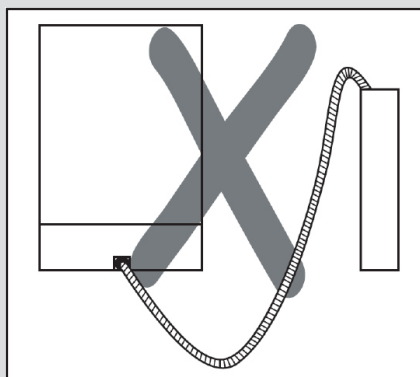
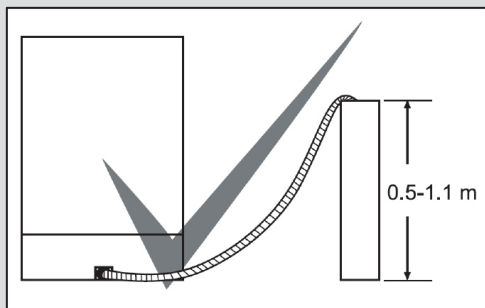

Elektriühendus

Teie masina maandatud pistik tuleb ühendada sobiva pinge ja voolutugevusega maandatud pistikupesasse. Maandusühenduse puudumisel tuleb kutsuda kompetentne elektrik ja lasta selline ühendus luua. Ilma maanduseta paigaldamise korral ei kannu meie ettevõtte vastutust võimalike kahjustuste eest. Vooluahela kaitsme voolutaluvus peab olema 10-16 A. Teie masin on seadistatud töötama pingega 220-240 V. Kui teie piirkonna elektripinge on 110 V, ühendage vooluvõrgu ja seadme vahele 110/220 V ja 3000 W trafo. Kohale paigutamise ajal ei tohi masin olla vooluvõrku ühendatud. Kasutage alati masinaga kaasas olevat pistikut. Madala elektripingega töötamine halvendab pesukvaliteeti.

Masina toitejuhet võib vahetada ainult ametlik teenindus või volitatud tehnik. Vastupidine tegutsemine võib põhjustada õnnetusi. Ohutuse huvides tõmmake pistik pärast iga pesukorda pistikupesast välja. Elektrilöögi vältimiseks ärge tõmmake pistikut märgade kätega. Masina lahutamisel vooluvõrgust tõmmake alati pistikust. Ärge kunagi tõmmake ainult juhtmest hoides.

4. PEATÜKK: NÕUDEPESUMASINA TÄITMINE

PEHME PUUDUTUS

Pealne korv

Reguleeritava kõrgusega rest

Need restid suurendavad pealmise korvi mahutavust. Restidele saab asetada klaasid ja tassid. Restide kõrgust saab reguleerida. See funktsioon võimaldab restide alla paigutada erineva suurusega klaase. Tänu korvi küljes olevatele kõrguse reguleerivarrastele saate reste kasutada kahel eri kõrgusel. Lisaks saab restidele küllili asetada pika varrega kahviid, noad ja lusikad, et need ei takistaks propelleri pöörlemist. Restide pehme puudutuse funktsioon võimaldab neile asetada hinnalisi jalaga klaase ja pokaale. Veinipokaal tuleb asetada pildil näidatud piirkonda.

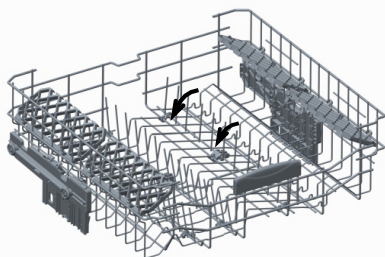
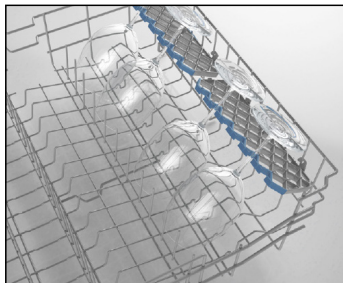

PEHME PUUDUTUS

Pealne korv

Reguleeritava kõrgusega rest

Need restid suurendavad pealmise korvi mahutavust. Restidele saab asetada klaasid ja tassid. Restide kõrgust saab reguleerida. See funktsioon võimaldab restide alla paigutada erineva suurusega klaase. Tänu korvi küljes olevatele kõrguse reguleerivarrastele saate reste kasutada kahel eri kõrgusel. Lisaks saab restidele küllili asetada pika varrega kahviid, noad ja lusikad, et need ei takistaks propelleri pöörlemist. Restide pehme puudutuse funktsioon võimaldab neile asetada hinnalisi jalaga klaase ja pokaale. Veinipokaal tuleb asetada pildil näidatud piirkonda.

Täidetud ülemise korvi kõrguse reguleerimine

Ülemise korvi kõrguse reguleerimise mehhanism võimaldab teil reguleerida ülemise korvi kõrgust üles või alla ilma korvi masinast välja võtmata ja luua masinasse vastavalt vajadusele kas üles või alla vajaliku suure ruumi. Tehaseasendana on masina korv seatud ülemisse asendisse. Korvi tõstmiseks hoidke selle mõlemast küljest ja tõstke korvi üles. Langetamiseks hoidke uuesti mõlemast küljest ja laske korvil vajuda. Veenduge, et korvi kõrgus oleks mõlemal poolel ühesugune (üleväl või all).

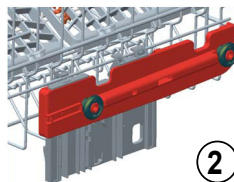
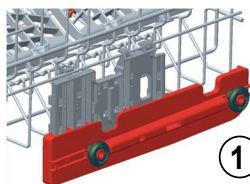
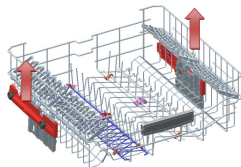

Alumine korv

Kokku klapitavad restid

Masina alumises korvis on neli kokku klapitavat resti, mis aitavad teil paigutada masinasse suuremaid esemeid, näiteks potte, panne jms. Vajaduse korral saab iga osa eraldi või siis kõik osad kokku klappida ja luua selliselt suure vaba ruumi. Restide reguleerimiseks tõstke neid üles või klappige alla.

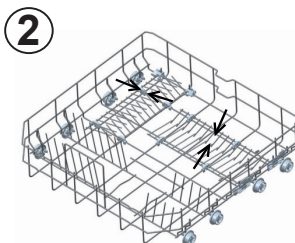
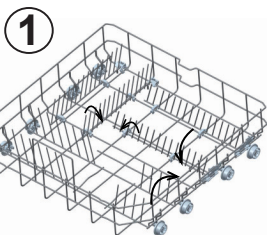

4. PEATÜKK: NÕUDEPESUMASINA TÄITMINE

Ülemine söögiriistade korv

Ülemine söögiriistade korv on mõeldud kahvlite, lusikate ja nugaude, pikkade söögiriistade ja väiksemate esemete paigutamiseks.

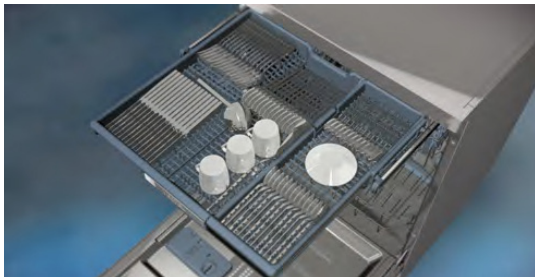

Kuna seda saab hõlpsalt masinast välja võtta, saab söögiriistad koos korviga pärast pesu masinast eemaldada.

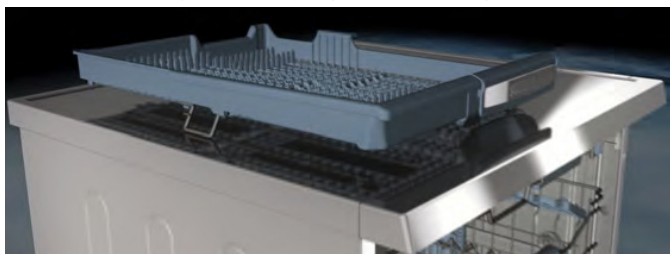

Ülemine söögiriistade korv koosneb kahest osast. Kui teil on vaja nõudele ülemisse korvi ruumi teha, võite ülemise korvi vasaku või parema osa ruumi juurdesaamiseks eemaldada.



Hoiatus! Noad ja teised teravad esemed saab panna söögiriistade korvi horisontaalselt.

4. PEATÜKK: NÕUDEPESUMASINA TÄITMINE

Alternatiivne korvide täitmine

Alumine korv

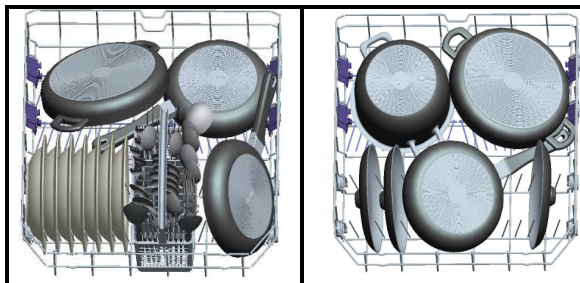

Ülemine korv

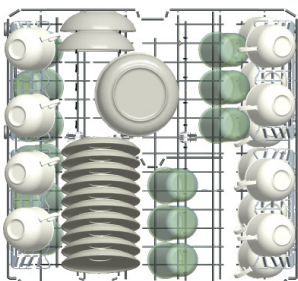

Valesti paigutatud nõud

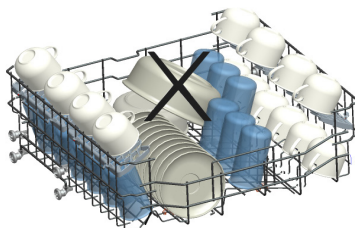
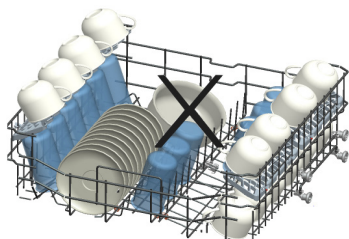
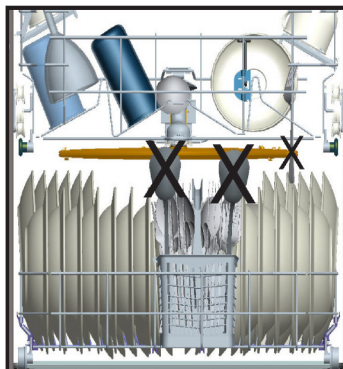
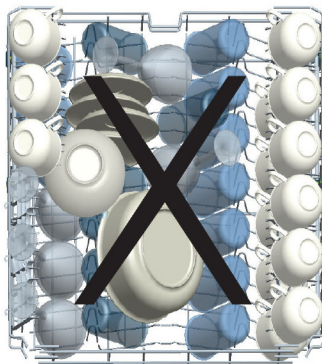

Oluline teatis katselaboritele

Jõudluskatsete kohta täpse teabe saamiseks võtke palun ühendust järgmisel aadressil: „dishwasher@standardtest.info“. Oma e-kirjas märkige ära mudeli nimi ja seerianumber (20 kohta), mille leiате oma seadme uksest.

5. PEATÜKK: PROGRAMMIDE KIRJELDUSED

PROGRAMMIDE KIRJELDUS

Programmi komponendid

Programmi nr	1	2	3	4 referents
Programmide nimetused	Eelpesu	Mini 14' (jugapesu)	Kiire 30'	Säästu
Temperatuurid	Ilma kuumutamisetä		40 °C	50 °C
Toidujäägi tüüp	Eelpesu loputab ja vabastab toidujäägid määratud taldrikutelt, mis peavad veel mõne päeva ootama	Eelpeske toidujääkide loputamiseks ja vabastamiseks ning peske hiljem koos täis masinatäiega.	kohvi, piim, tee, külmtoidud, köögiviljad, mida ei hoita kaua	kohvi, piim, tee, külmtoidud, köögiviljad, mida ei hoita kaua
Määrdumisaste	-	Madal	Madal	Keskmine
Pesuvahendi kogus B: 25 cm ³ / 15 cm ³ A: 5 cm ³	-	A+B	B	A+B
	Eelpesu	Põhipesu	40 °C pesemine	Eelpesu
	Lõpp	Kuum loputus	Külmloputus	50 °C pesemine
		Lõpp	Kuum loputus	Kuum loputus
			Lõpp	Kuivatamine
				Lõpp
Programmi kestus (min.)	15	14	30	239
Voolutarbimus (kW/h)	0,02	0,34	0,74	0,84
Veetarbimus (liitrit)	4,2	6,6	10,9	9,0

HOIATUS! Lühiprogrammides puudub kuivatamisetapp. Eeltoodud väärtused on saadud laboritingimustes vastavalt asjakohastele standarditele. Väärtused võivad muutuda sõltuvalt toote kasutamise ja keskkonna tingimustest (elektriringe, veesurve, vee sisendtemperatuur ja ümbritsev temperatuur).

5. PEATÜKK: PROGRAMMIDE KIRJELDUSED

PROGRAMMIDE KIRJELDUS

Programmi komponendid

Programmi nr	5	6	7	8	9
Programmade nimetused	Ekspress 50 min.	Topeltpesu	Hügieen	Autom. Intensiivne 60 °C – 70 °C	Aurupesu
Temperatuurid	65 °C	60 °C	70 °C	65 °C	65 °C
Toidujäägi tüüp	supid, kastmed, pasta, munad, pilaff, kartuli- ja ahjuroad, praetud toidud	Supid, kastmed, pasta, munad, pilaff, kartuli- ja ahjuroad, praetud toidud	Tiheda mustusega nõud, mis jäävad pikemaks masinasse pesemist ootama või mis nõuavad hügieenipesu.	supid, kastmed, pasta, munad, pilaff, kartuli- ja ahjuroad, praetud toidud	supid, kastmed, pasta, munad, pilaff, kartuli- ja ahjuroad, praetud toidud
Määrdumisaste	Keskmine	Keskmine	Tugev	Keskmine	Keskmine
Pesuvahendi kogus B: 25 cm ³ / 15 cm ³ A: 5 cm ³	A+-B	A+-B	A+-B	A+-B	A+-B
	65 °C pesemine	40 °C pesemine	50 °C pesemine	Reguleerib automaatselt pesemise temperatuuri ja -kogusega vastavalt nõude	Eelpesu
	Vaheloputus	65 °C pesemine	60 °C pesemine		65 °C pesemine
	Kuum loputus	45 °C pesemine	Külm loputus		Külmloputus
	Lõpp	Kuum loputus	Kuum loputus		Vaheloputus
		Kuivatamine	Kuivatamine		Kuum loputus
		Lõpp	Lõpp		Kuivatamine
					Lõpp
Programmi kestus (min.)	50	113	123	111-179	161
Voolutarbimus (kW/h)	1,29	1,43	1,55	1,30-1,95	1,30
Veetarbimus (liitrit)	10,7	15,4	15	12,3-24,6	20,3

6. PEATÜKK: MASINA SISSELÜITAMINE JA PROGRAMMI VALIMINE

Programmi valimine ja masina käitamine

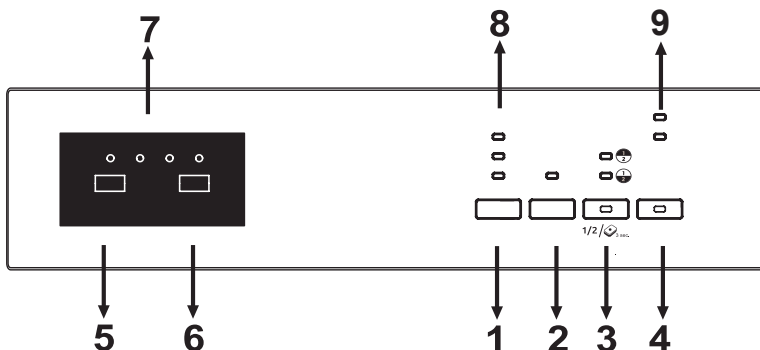

Vajutades Sees/väljas nuppu (4), masin pingestub. Sees/väljas lamp põleb seni, kuni masin on sisse lülitatud.

Valige programminuppu (5) vajutades sobiv programm.

Vajutage programmi käivitamiseks Start/paus nuppu (6). Järgmisena süttib Pesemise lamp ja Lõpuni jäänud aja näidik (7) näitab programmi kestus. Samuti näitab see programmi töötamise ajal järelejäänud aega.

Kui avate programmi töötamise ajal masina ukse, peatub programmi kestus ning displeil hakkavad vaheldumisi põlema programmi number ja programmi kestuse näit.

Programmi edenemist saab jälgida Lõpuni jäänud aja näidikul (7) asuvate Pesu-, Loputus-, Kuivatamis- ja Lõpulampidega. Kuivatamislampi süttides jääb masin umbes 40–50 minutiks vaikseks.

MÄRKUS: Vajutades poole koguse nuppu (3), saab teostada kolme sorti pesemist, mille käigus pestakse kas mõlemasa korvis või ainult ülemises või alumises korvis asuvaid esemeid. Vajutage kuni süttib nõusid sisaldava korvi lamp. Korvis, mida ei pesta, ei tohi kindlasti olla ühtegi nõud.

MÄRKUS: Kombineeritud pesuvahendi kasutamisel, mis sisaldab soola, loputusvahendit ja lisafunktsioone, vajutage Tabletifunktsiooni aktiveerimiseks 3 sekundit Poole koguse nuppu.

MÄRKUS: Võite valida energiasäästmise funktsiooni, mis käivitab programmi lõppedes masina ukse avamise süsteemi. Automaatne ukse avamise süsteem tagab vajaliku kuivatustulemuse madala loputus temperatuuri juures ja vähendab selliselt energiatarbimust.

MÄRKUS: Pesemise kestuse vähendamiseks valige Eriti kiire lisavõimalus, vajutades selleks Lisanuppu, kuni nupu lamp põlema süttib. See lisavõimalus peseb nõusid suurema survega ja kasutab vett kokkuhoidlikumalt.

MÄRKUS: Kui valitakse Eriti vaikne lisavõimalus, vajutades Lisanuppu, kuni nupu lamp põlema süttib, pestakse nõusid väiksema survega, mis tagab õnema ja vaiksema pesuprotsessi.

MÄRKUS: Kui kasutate viimase pesuprogrammi ajal lisafunktsiooni, jääb see funktsioon valituks ka järgmises pesuprogrammis. Kui soovite vast valitud pesuprogrammist selle funktsiooni välja jätta, vajutage kas nuppu Lisa (1), Viivitus (2) või Poolkogust (3), kuni vastavad lambid on kustunud või lülitage masin Sees/väljas nupuga (4) välja. Kui soovite vast valitud programmiga kasutada lisafunktsioone, valige soovitud funktsioonid.

MÄRKUS: Lapseluku aktiveerimiseks/deaktiveerimiseks vajutage üheaegselt 3 sekundit nuppe „Lisa” (1) ja „Poolkogust” (3). Kui lapselukk on aktiveeritud, vilguvad kõik lambid ja Lõpuni jäänud aja näidikule (7) kuvatakse korraks „CL”. Lapseluku deaktiveerimisel vilguvad kõik lambid ja „CL” kaks korda.

MÄRKUS: Programmi algusaega on võimalik 1–2...19 tundi edasi lükata, vajutades selleks enne programmi algust viivitusnuppu (2). Kui soovite viivituse kestust muuta, vajutage esmalt Start/paus nuppu ja seejärel viivituse nuppu, et valida uus viivituse kestus. Uue viivitusaja valimiseks vajutage Start/paus nuppu. Viivituse tühistamiseks tuleb teil viivitusnupu abil valida viivituse kestuseks 0 tundi.

6. PEATÜKK: MASINA SISSELÜLITAMINE JA PROGRAMMI VALIMINE

MÄRKUS: Kui kasutaja lülitab masina pärast viivitusaja valimist välja ja programm on alanud, siis viivituse kestus tühistatakse.

MÄRKUS: Kui soola pole piisavalt, süttib soola puudumise hoiatusnäidik (9) ja teil tuleb soolakamber soolaga täita.

MÄRKUS: Kui loputusvahendit pole piisavalt, süttib loputusvahendi hoiatusnäidik (9) ja teil tuleb täita loputusvahendi kamber.

Programmi muutmine

Kui soovite programmi vahetada pesemise ajal.

Vajutage Start/Paus nuppu.



Programmi lõppemisel valige programmi valimise nupuga soovitud programm

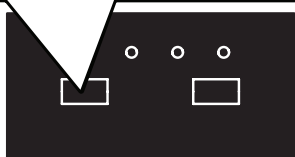

Käivitage Start/paus nupu abil värskelt valitud programm.

Uus käivitatud programm jätkab vana programmi käiku.

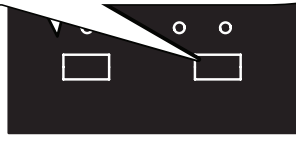

Programmi tühistamine

Kui soovite tühistada programmi pesemise jätkumise ajal.

Vajutage 3 sekundit Start/paus nuppu.

Tühistamise ajal Lõpu lamp vilgub. Masin väljutab sees oleva vee umbes 30 sekundiga.

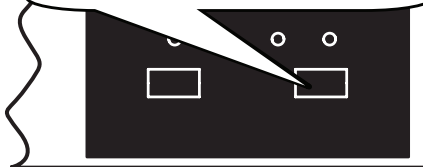

Lõpu lambi süttimisel on programm tühistatud.

Masina väljalülitamine

Lahutage pistik pistikupesast. Sulgege veekraan.

Lülitage masin pärast programmi lõppu Sisse/välja nupuga välja ja Lõpulamp süttib põlema.



MÄRKUS Ärge avage ust enne kui programm on lõppenud.

MÄRKUS Pesuprogrammi lõpul võite masina ukse kuivatamise kiirendamiseks lahti jätta.

MÄRKUS Kui pesemise ajal avatakse masina uks või katkestatakse vooluvarustus, jätkab programm ukse sulgemisel või vooluvarustuse taastumisel tööd.

VANA SEADME UTILISEERIMINE

See tootel või pakendil olev sümbol näitab, et toodet ei tohi käsitseda tavalise olmeprügina. Selle asemel tuleb toode toimetada vastavasse elektri- ja elektroonikaseadmete jäätmete kogumiskohta. Nii aitate vältida kahju tekitamist teistele inimestele ja keskkonnale. Materjalide taaskäitlemine aitab säästa loodusressursse. Selle toote utiliseerimise kohta täpsema teabe saamiseks võtke palun ühendust oma kohaliku omavalitsuse, jäätmekäitluskeskuse või kauplusega, kust te toote ostsite.

Nõudepesumasin sisaldab PP kogumisnõu filtris biotsiidset toodet, mis vältib bakterite kasvu.
Aktiivaine: tsinkpürütioonil (CAS nr: 13463-41-7)





Service & Support

Visit Our Website
sharphomeappliances.com

SHARP

Be Original.



QW-HY25S423S-DE

Dishwasher

SL Uporabniški priročnik

VSEBINA

1. POGlavJE: RAZLAGA IZDELKA	
Tehnične specifikacije.....	5
Skladnost s standardi in preizkusni podatki.....	5
2. POGlavJE: VARNOSTNE INFORMACIJE IN PRIPOROČILA	
Recikliranje	6
Varnostne informacije	6
Priporočila.....	8
Predmeti, ki niso primerni za pranje v pomivalnem stroju	8
3. POGlavJE: NAMESTITEV STROJA	
Pozicioniranje stroja	8
Priključki za vodo.....	9
Dovodna cev za vodo.....	9
Izstopna cev za vodo.....	9
Električne povezave	10
4. POGlavJE: VSTAVLJANJE POSODE	
Mreža za posodo	11
Pomožne košare.....	13
5. POGlavJE: OPISI PROGRAMOV	
Programi.....	14
6. POGlavJE: VKLOP POMIVALNEGA STROJA IN IZBIRANJE PROGRAMA	
Vklop stroja.....	18
Kontrola programov	18
Spreminjanje programa	18
Spreminjanje programa s ponastavitvijo	19
Izklop stroja	19

Dragi kupec, želimo vam ponuditi visoko kakovostne izdelke, ki presegajo vaša pričakovanja. Vaša naprava je bila izdelana v sodobnih obratih in njena kakovost skrbno preverjena.

Pred uporabo naprave skrbno preberite ta navodila, ki vključujejo osnovne informacije o varni namestitvi, vzdrževanju in uporabi. Za namestitev izdelka kontaktirajte najbližji pooblaščen servisni center.

Navodila za uporabo veljajo za več modelov. Zato lahko pride do odstopanj.

1. POGLAVJE: RAZLAGA IZDELKA

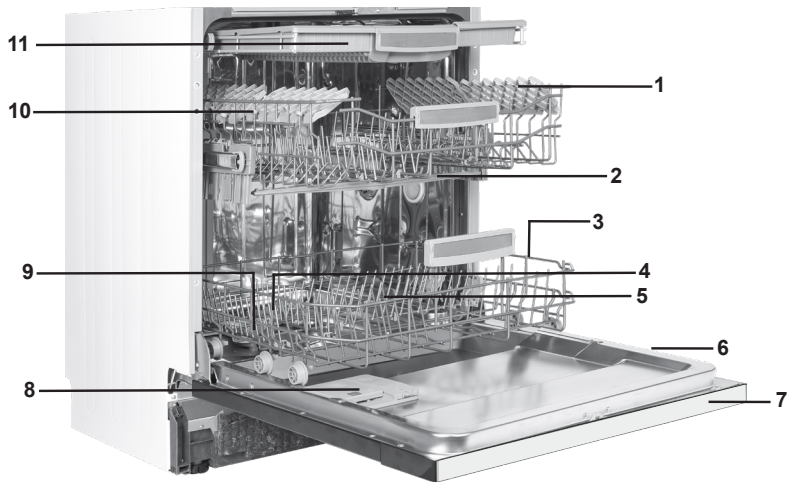

- 1. Zgornje košare z mrežicami
- 2. Zgornja razpršilna ročica
- 3. Spodnja košara
- 4. Spodnja razpršilna ročica
- 5. Filtri
- 6. Tipska ploščica
- 7. Nadzorna plošča
- 8. Čistilno sredstvo in dozirnik sredstva za izpiranje
- 9. Dozirnik za sol
- 10. Zapah tračnice zgornje košare
- 11. Zgornja košara za jedilni pribor



- **12 Enota za turbo sušenje:**
Ta sistem zagotavlja izboljšano sušenje vaše posode.

1. POGLAVJE: TEHNIČNE SPECIFIKACIJE

Podrobni tehnični opisi

Kapaciteta	Število pogrinjkov: 15
Višina	820 mm - 870 mm
Širina	598 mm
Globina	570 mm
Neto teža	52 kg
Napajanje	220-240 V, 50 Hz
Skupna moč	1900 W
Moč gretja	1800 W
Moč črpalke	100 W
Moč odvodne črpalke	30 W
Pritisk dovoda vode	0,03 MPa (0,3 bar) - 1 MPa (10 bar)
Tok	10 A

Skladnost izdelka s standardi in testni podatki / Izjava EU o skladnosti

Ta izdelek izpolnjuje zahteve vseh ustreznih direktiv EU z ustreznimi usklajenimi standardi, ki veljajo za oznake CE.

Obiščite spletno stran **www.sharphomeappliances.com** za elektronsko kopijo tega uporabniškega priročnika.

VARNOSTNE INFORMACIJE IN PRIPOROČILA

Recikliranje

- V nekaterih komponentah in embalaži so uporabljeni reciklirani materiali.
- Plastični deli so označeni z mednarodnimi okrajšavami: (>PE< , >PS< , >POM< , >PP< ,)
- Deli iz kartona so izdelani iz recikliranega papirja, ki ga odložite med zbirni odpadni papir v kontejnerjih za reciklažo.
- Tovrstni materiali niso primerni za običajne smetnjake. Zato jih je treba dostaviti v reciklažne centre.
- Stopite v stik s centri v bližini in pridobite informacije o načinih in točkah odlaganja.

Varnostne informacije

Ko prevzamete pomivalni stroj

- Če vidite, da je embalaža stroja poškodovana, stopite v stik s prodajalcem ali s Sharpovo službo za pomoč uporabnikom.
- Odvijte embalažo kot je prikazano in jo odložite v skladu s predpisi.

Na kaj bodite pozorni pri namestitvi stroja

- Za namestitev vašega pomivalnega stroja izberite ustrezno, varno in ravno površino.
- Opravite namestitev in priklop stroja v skladu z navodili.
- Pomivalni stroj naj namesti in popravlja samo pooblaščen servisni center.
- Uporabljajte samo originalne nadomestne dele.
- Pred namestitvijo se prepričajte, da je stroj izklopljen.
- Preverite, da je notranji električni sistem varovalk priključen v skladu s predpisi.
- Vse električne povezave se morajo ujemati z vrednostmi na tipski ploščici.
- Prepričajte se, da stroj ne stoji na električnem dovodnem kablu.
- Nikoli ne uporabljajte podaljškov ali več vtičnic. Vtič mora biti po namestitvi enostavno dosegljiv.
- Po namestitvi prvo obratovanje opravite brez posode.

Dnevna uporaba

- Ta stroj je namenjen gospodinjski uporabi, zato ga ne uporabljajte v druge namene. Komerzialna uporaba pomivalnega stroja bo izničila garancijo.
- Ne sedajte na ali postavljajte obremenitve na odprta vrata, saj se stroj lahko prevrne.
- Nikoli ne uporabljajte različnih čistilnih sredstev in sredstev za izpiranje, ki niso zasnovana za uporabo v gospodinjskih pomivalnih strojih. Naša družba za to ne nosi odgovornosti.
- Voda v pralnem predelu stroja ni pitna voda, zato je ne pijte.
- Zaradi nevarnosti eksplozije v pralni predel stroja ne vstavljajte kemičnih topil.
- Pred pranjem preverite, če so plastični predmeti odporni na vročino.

2. POGLAVJE: VARNOSTNE INFORMACIJE IN PRIPOROČILA

- Uporaba te naprave ni namenjena otrokom, mlajšim od 8 let, in osebam z zmanjšanimi fizičnimi, senzoričnimi in mentalnimi zmožnostmi ali z nezadostnimi izkušnjami in znanjem o pravilni uporabi, razen če te osebe niso bile ustrezno podučene s strani odgovorne osebe in zato razumejo možno tveganje. Otroci se ne smejo igrati z napravo. Čiščenje in vzdrževanje s strani otrok brez nadzora ni dovoljeno.
 - V stroj ne vstavljajte neprimernih in težkih predmetov, ki presegajo kapaciteto košare. SHARP ne bo odgovoren za poškodbe notranjih delov.
 - Ne odpirajte pomivalnega stroja med delovanjem. Varnostna naprava bo poskrbela, da se stroj zaustavi, če ga odprete.
 - Ne puščajte odprtih vrat, da se izognete nesrečam.
 - Nože in druge ostre predmete postavite v košaro za jedilni pribor z rezilom navzdol.
 - Če je napajalni kabel poškodovan, ga mora zamenjati servis SHARP.
 - Če je možnost EnergySave omogočena z "Yes", se bodo vrata po zaključku programa odprla. Ne zapirajte vrat s silo za eno minuto, da ne poškodujete samodejnega mehanizma vrat. Za učinkovito sušenje morajo biti vrata odprta 30 minut. (Pri modelih s sistemom samodejnega odpiranja vrat.)
- Opozorilo:** Ne stojte pred vrati, ko zaslišite signal samodejnega odpiranja.

Za varnost otrok

- Ko odstranite embalažo stroja se prepričajte, da je embalaža zunaj dosega otrok.
- Ne pustite, da se otroci igrajo s strojem ali ga zaženejo.
- Čistilna sredstva in sredstva za izpiranje hranite na varni razdalji od otrok.
- Ko je stroj odprt, otrokom ne dovolite, da se igrajo z njim, saj so lahko v notranjosti stroja ostanki čistilnih sredstev.
- Prepričajte se, da vaš stari stroj ne predstavlja nevarnosti otrokom. Otroci se znajo zakleniti v stare stroje. preprečite to situacijo, prelomite ključavnico vrat starega stroja in odtrgajte električne kable.

V primeru okvare

- Popravila, ki jih ne izvaja pooblaščen servisno osebje, bodo izničila garancijo.
- Pred popravili stroja se prepričajte, da je stroj odklopljen z napajanja. Izklopite varovalko ali odklopite stroj. Pri odklopu ne vlecite za kabel. Prepričajte se, da ste ugasnili dotok vode iz pipe.

2. POGLAVJE: VARNOSTNE INFORMACIJE IN PRIPOROČILA

Priporočila

- Za varčevanje z energijo in vodo odstranite hrapave ostanke na vaši posodi, preden jo vstavite v stroj. Zaženite stroj potem, ko ste ga napolnili.
- Programe predpranja uporabljajte le, kadar je potrebno.
- Votle predmete, kot so sklede, kozarci in lonci, vstavite v stroj obrnjene navzdol.
- Priporočamo, da v stroj ne vstavljate neustrezne posode ali preveč posode.

Predmeti, ki niso primerni za pranje v pomivalnem stroju:

- Cigaretni pepelniki, ostanke sveč, loščila, barve, kemična sredstva, litoželezni materiali;
- Vilice, žlice in noži z lesenimi ali koščenimi ročaji; zlepljeni in brušeni predmeti, kislinske ali bazične kemikalije.
- Plastični predmeti, ki niso odporni na vročino, bakrene ali pločevinaste posode.
- Predmete iz aluminija in srebra (lahko se razbarvajo).
- Določene občutljive vrste stekla, porcelan z natisnjenimi vzorci, saj ti zbledijo že po prvem pranju; določeni kristalni predmeti, ki s časom izgubijo prozornost, zlepljen jedilni pribor, ki ni odporen na vročino, svinčeni kristalni kozarci, rezalne deske, izdelki s sintetičnimi vlakni;
- Vpojni predmeti, kot so spužve ali kuhinjske cunje, niso primerni za strojno pranje.

Opozorilo: Ko kupujete kuhinjske pripomočke, bodite v prihodnje pozorni, da so primerni za strojno pranje.

NAMESTITEV STROJA

Pozicioniranje stroja

Ko določate mesto za namestitev, izberite dostopno mesto za enostavno vstavljanje in odstranjevanje posode. Stroja ne postavljajte na mesto, kjer lahko temperatura prostora pade pod 0 °C. Pred postavitvijo odstranite embalažo stroja in pri tem upoštevajte opozorila na embalaži. Stroj namestite blizu dotoka vode iz pipe ali odtoka. Ko postavljate stroj upoštevajte, da se priključki ne bodo več spremenili. Za premikanje stroja ga ne primite za vrata ali ploščo. Poskrbite za prostor okrog stroja, da se lahko med pomivanjem rahlo premika naprej in nazaj. Prepričajte se, da dovodne in odvodne cevi zaradi namestitve niso stisnjene. Prav tako se prepričajte, da stroj ne stoji na električnem dovodnem kablu. Izravnajte prilagodljive nogice stroja, da stoji ravno in uravnoteženo. Pravilna postavitev stroja zagotavlja brezhibno odpiranje in zapiranje vrat.

Če se vrata stroja ne zaprejo pravilno, preverite, če stroj stabilno leži na tleh; v nasprotnem primeru prilagodite nogice in zagotovite stabilnost.

3. POGlavJE: NAMESTITEV STROJA

Vodni priključki

Vodovodna napeljava mora biti ustrezna za priklop pomivalnega stroja. Priporočamo tudi, da na vhodu v vaše stanovanje ali prostor namestite filter, da se izognete poškodbi stroja zaradi delcev (pesek, glina, rja itd.), ki jih lahko zanese v glavno vodovodno napeljavo, obenem pa preprečite rumenenje in nabiranje oblog po pranju.

Dovodna cev za vodo

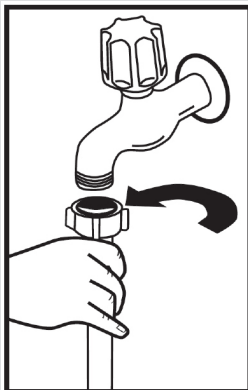

Ne uporabljajte dovodne cevi vašega starega stroja. Namesto te uporabite novo, ki je dobavljena s strojem. Če boste priključili novo ali dolgo - nerabljeno dovodno cev na vaš stroj, pred priključkom pustite, da skozi nekaj časa teče voda. Dovodno cev za vodo priključite direktno na dotok vode iz pipe. Vodni tlak iz pipe mora biti najmanj 0,03 Mpa in največ 1 Mpa. Če je tlak večji od 1 Mpa, vmes namestite zaščitni tlačni ventil.

Po priklopu dovod vode iz pipe odprite do konca in preverite, če dobro tesni. Ko zaključite z vsakim programom pranja, izklopite dovod vode zaradi varnosti stroja.

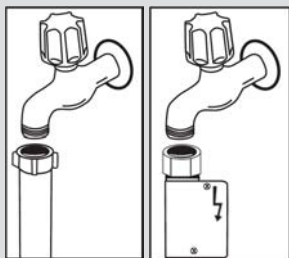

OPOMBA: Pri nekaterih modelih je uporabljena vodna šoba aquastop. Če je uporabljen Aquastop, obstaja nevarna napetost, zato vodne šobe Aquastop ne režite. Ne sme se pregibati ali ovijati.

Izstopna cev za vodo

Odtlačno cev za vodo lahko priključite bodisi direktno na luknjo za odtok vode ali na odtlačno vodovodno pipo. S posebno ukrivljeno pipo (če je na voljo) lahko vodo odvajate direktno v odtok, tako da ukrivljeno pipo pritrdite prek roba odtoka. Ta povezava naj bo od 50 in 110 cm dvignjena od tal.

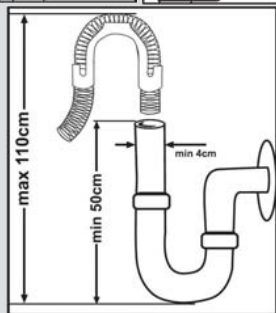

3. POGlavJE: NAMESTITEV STROJA

Opozorilo: Če uporabljate odtočno cev, daljšo od 4 m, posoda lahko ostane umazana. V tem primeru družba Sharp za to ni odgovorna.

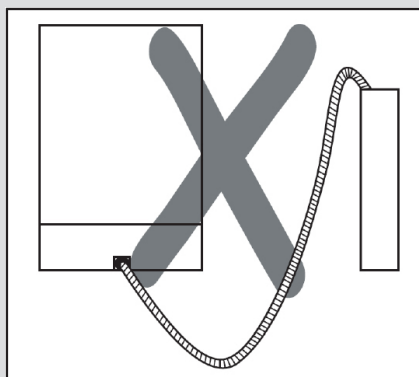
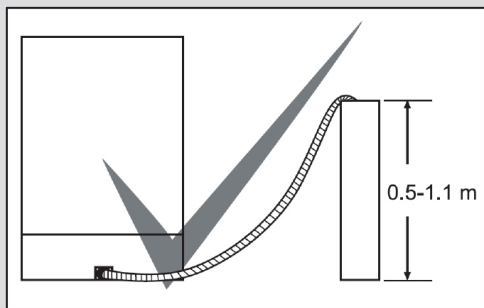

Električni priključki

Ozemljen vtič stroja priključite na ozemljeno vtičnico, ki dovaja ustrezno napetost in tok. Če ozemljitveni priklop ni na voljo, naj ga napravi usposobljen električar. Če stroj uporabljate brez nameščene ozemljitve, naša družba ni odgovorna za možno izgubo uporabe. Tok notranje varovalke mora biti med 10-16 A.

Stroj je nastavljen za delovanje z 220-240 V. Če je glavna napetost na vaši lokaciji 110 V, vmes priključite transformator 110/220 V in 3000 W. Stroja med nameščanjem ne priklopljajte.

Vedno uporabljajte izoliran vtič, dobavljen s strojem.

Nizka napetost bo povzročila slabšo kakovost čiščenja.

Električni kabel stroja naj nadomesti samo pooblaščen serviser ali električar. Sicer lahko pride do nesreč.

Iz varnostnih razlogov se vedno prepričajte, da odklopite vtič, ko je program pranja končan.

Da ne povzročite električnega udara, ne odklopljajte vtiča z mokrimi rokami.

Pri odklopljanju z el. napajanja, vedno potegnite za vtič. Nikoli ne vlecite za kabel.

4. POGLAVJE: VSTAVLJANJE POSODE

SOFT TOUCH

Zgornja košara

Polica s prilagodljivo višino

Te police so oblikovane, da povečajo zmogljivost zgornje košare. Na police lahko postavite kozarce in skodelice.

Višina teh polic je prilagodljiva. Zahvaljujoč prilagodljivi višini lahko pod te police postavite kozarce različnih velikosti. Zahvaljujoč prilagodljivi višini palic, ki so nameščene na košaro, lahko uporabite police v 2 različnih višinah. Poleg tega lahko na te police vodoravno položite dolge vilice, nože in žlice, tako da ne ovirajo vrtenja propelerja.

Zaradi funkcije »soft touch« lahko na police postavite fine kozarce. Kozarce za vino lahko postavite na mesto, ki ga prikazuje slika.

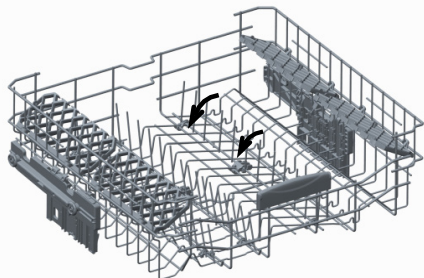
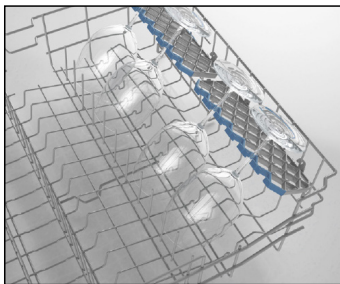

Zložljive mreže

Zložljive mreže na zgornji košari so zasnovane tako, da lahko lažje vstavite večje predmete kot so lonci, ponve ipd. Po potrebi lahko vsak del zložite posebej ali pa vse in tako pridobite več prostora. Za prilagoditev zložljivih mrež jih bodisi dvignite navzgor ali zložite navzdol.

Prilagoditev zgornje košare po višini pri polnem stroju

Mehanizem za prilagoditev zgornje košare po višini je zasnovan tako, da vam jo omogoča prilagoditi navzgor ali navzdol brez odstranjevanja iz polnega stroja in tako po potrebi ustvarite velik prostor v zgornjem ali spodnjem predelu stroja. Košara stroja je tovarniško nastavljena v zgornji položaj. Če želite dvigniti košaro jo primite na obeh straneh in potegnite navzgor. Če jo želite spustiti, jo primite na obeh straneh in spustite. V mehanizmu za prilagoditev zgornje košare po višini morata biti obe strani v istem položaju (zgoraj ali spodaj).

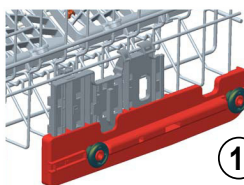
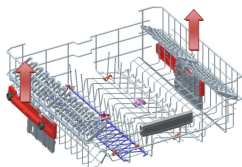

1

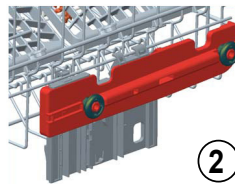

2

Spodnja košara

Zložljive mreže

V spodnji košari stroja so štiri zložljive mreže, zasnovane za lažje vstavljanje večjih predmetov, kot so lonci ali ponve. Po potrebi lahko vsak del zložite posebej ali pa vse in tako pridobite več prostora. Za prilagoditev jih dvignite ali spustite navzdol.

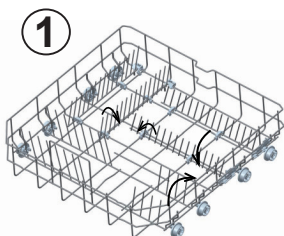

1

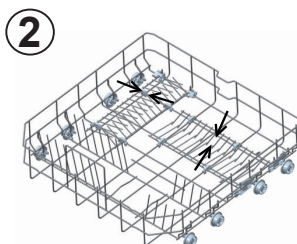

2

4. POGLAVJE: VSTAVLJANJE POSODE

Zgornja košara za jedilni pribor

Zgornja košara za jedilni pribor je zasnovana za vilice, žlice in nože, daljše kuhinjske pripomočke in manjše predmete.

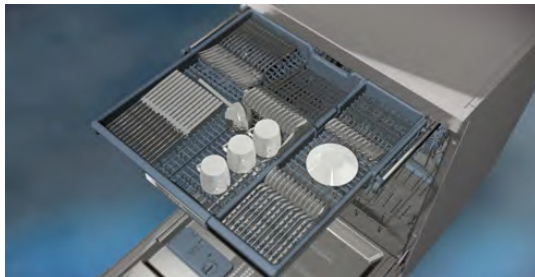

Ker jo lahko preprosto vzamete iz stroja, jo lahko po pranju vzamete iz stroja skupaj s posodo.

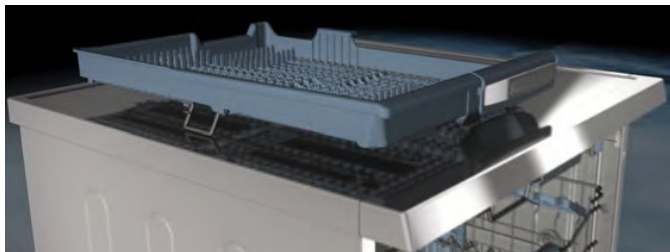

Zgornja košara za jedilni pribor je sestavljena iz dveh delov; če želite narediti prostor za posodo v zgornji košari, lahko vzamete ven levi ali desni del zgornje košare in pridobite več prostora.



Opozorilo: Nože in druge ostre predmete morate v košaro za jedilni pribor postaviti vodoravno.

4. POGLAVJE: VSTAVLJANJE POSODE

Pomožne košare
Spodnja košara

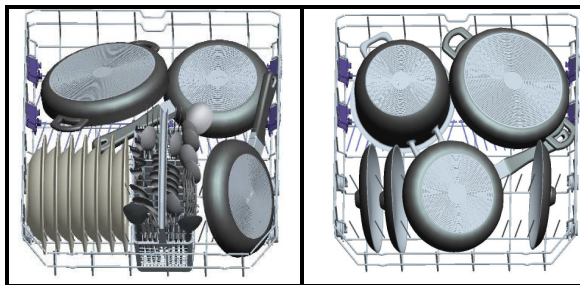

Zgornja košara

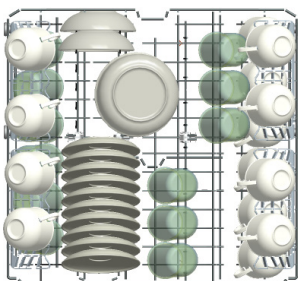

Nepravilne obremenitve

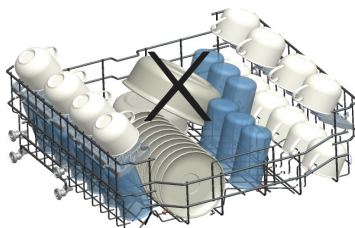
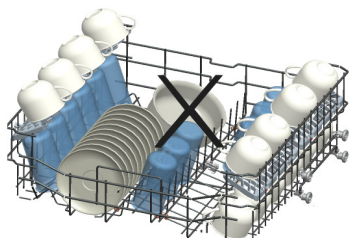
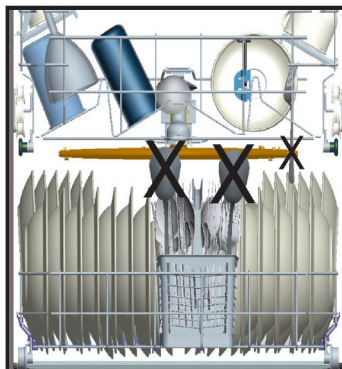
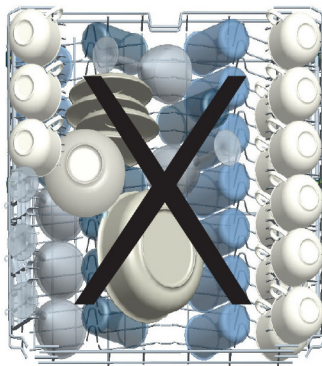

Pomembno obvestilo za preskusne laboratorije

Za podrobnejše informacije o preskusih zmogljivosti pišite na: "dishwasher@standardtest.info". V vašem sporočilu navedite ime modela in serijsko številko (20-mestno), ki jo lahko najdete na vratih naprave.

5. POGLAVJE: OPISI PROGRAMOV

OPISI PROGRAMOV

Predmeti programa

Št. programa	1	2	3	4 Referenca
Imena programov	Predpranje	Mini 14' (Jet Wash)	Hitro 30'	Eco
Temperature	Brez gretja		40 °C	50 °C
Vrsta odpadne hrane	Opravite predpranje za izpiranje in razmaščevanje usedlin na zamazani posodi, ki bo čakala nekaj dni	Predpranje za izpiranje in razmaščevanje usedlin pred polno obremenitvijo, nato izberite program	Kava, mleko, čaj, hladni obroki, zelenjava, kratek čas	Kava, mleko, čaj, hladni obroki, zelenjava, kratek čas
Nivo umazanosti	-	Majhna	Majhna	Srednja
Količina pralnega sredstva B: 25 cm ³ /15 cm ³ A: 5 cm ³	-	A+B	B	A+B
	Predpranje	Glavno pranje	40 °C pranje	Predpranje
	Konec	Vroče izpiranje	Hladno izpiranje	50 °C pranje
		Konec	Vroče izpiranje	Vroče izpiranje
			Konec	Sušenje
				Konec
Trajanje programa (min.)	15	14	30	239
Poraba energije (kW ur)	0,02	0,34	0,74	0,84
Poraba vode (v litrih)	4,2	6,6	10,9	9,0

OPOZORILO: Kratki programi ne vključujejo sušenja. Zgornje vrednosti so pridobljene v laboratorijskem okolju v skladu z veljavnimi standardi. Te vrednosti se lahko spreminjajo glede na pogoje uporabe izdelka in okolja (omrežno trenje, vodni pritisk, temperatura dovodne vode in okolja).

5. POGLAVJE: OPISI PROGRAMOV

OPISI PROGRAMOV

Predmeti programa

Št. programa	5	6	7	8	9
Imena programov	Ekspresno 50 min.	Dvojno pranje	Higiensko	Samodejno intenzivno 60–70 °C	Pranje s paro
Temperature	65 °C	60 °C	70 °C	65 °C	65 °C
Vrsta odpadne hrane	juhe, omake, testenine, jajca, krompir in jedi s pečice, ocvrta hrana	Juhe, omake, testenine, jajca, krompir in jedi s pečice, ocvrta hrana	Zasušene jedi, ki že dolgo čakajo na pranje ali potrebujejo higiensko pranje	juhe, omake, testenine, jajca, krompir in jedi s pečice, ocvrta hrana	juhe, omake, testenine, jajca, krompir in jedi s pečice, ocvrta hrana
Nivo umazanosti	Srednja	Srednja	Močno	Srednja	Srednja
Količina pralnega sredstva B: 25 cm ² /15 cm ³ A: 5 cm ³	A+-B	A+-B	A+-B	A+-B	A+-B
	65 °C pranje	40 °C pranje	50 °C pranje	Z določljivo stopnjo umazanosti samodejno prilagodite čas pranja s temperaturo in količino vode	Predpranje
	Vmesno izpiranje	65°C pranje	60°C pranje		65°C pranje
	Vroče izpiranje	45°C pranje	Hladno izpiranje		Hladno izpiranje
	Konec	Vroče izpiranje	Vroče izpiranje		Vmesno izpiranje
		Sušenje	Sušenje		Vroče izpiranje
		Konec	Konec		Sušenje
					Konec
Trajanje programa (min.)	50	113	123	111-179	161
Poraba energije (kW ur)	1,29	1,43	1,55	1,30-1,95	1,30
Poraba vode (v litrih)	10,7	15,4	15	12,3-24,6	20,3

6. POGLAVJE: VKLOP POMIVALNEGA STROJA IN IZBIRANJE PROGRAMA

OPOMBA: Če uporabnik izklopi stroj po izbiri časa zakasnitve in se je program začel, je čas zakasnitve preklican.

OPOMBA: Ko primanjkuje soli za mehčanje, se vklopi opozorilni indikator pomanjkanja soli (9), zato morate napolniti predel za sol.

OPOMBA: Ko primanjkuje sredstva za izpiranje, se vključi indikator pomanjkanja sredstva za izpiranje (9) in napolniti morate predel sredstva za izpiranje.

Spreminjanje programa

Če želite spremeniti program med delujočim programom pranja.

Pritisnite gumb za začetek/premor.

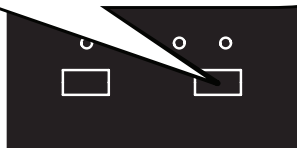

Ko se program zaustavi, izberite želeni program z gumbom za izbiro programov.

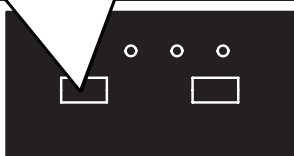

Zaženite nov izbrani program s pritiskom gumba za začetek/premor.

Novi začeti program bo nadaljeval pri zaključku starega programa.

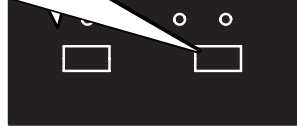

Preklic programa

Če želite preklicati program med nadaljevanjem programa pranja.

Pritisnite gumb za začetek/premor za 3 sekunde.

Med preklicem utripa lučka zaključka. Stroj bo pribl. 30 sekund praznil vodo iz notranjosti.

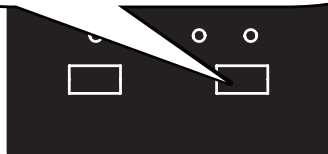

Ko lučka zaključka zasveti, je program preklican.

Izklop stroja

Izvlomite vtič iz vtičnice. Ugasnite dotok vode iz pipe.

Izklopite stroj z gumbom za vklop/izklop po zaključku programa, ko se prižge lučka zaključka.

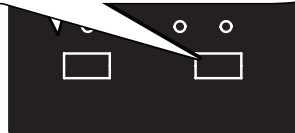

OPOMBA: Ne odpirajte vrat, dokler se program ne zaključi.

OPOMBA: Na koncu programa pranja lahko pustite vratca stroja priprta, da pospešite sušenje.

OPOMBA: Če med pranjem odprete vrata stroja ali pa zmanjka napajanja, se bo program nadaljeval, ko vrata zaprete oz. ponovno vklopite napajanje.

ODLAGANJE ODSLUŽENEGA POMIVALNEGA STROJA

Ta simbol na izdelku ali embalaži označuje, da s tem izdelkom ni dovoljeno ravnati kot z običajnimi gospodinjskimi odpadki.

Lahko ga odpeljete na ustrezno zbirno mesto za predelavo električne in elektronske opreme. Pomagali boste preprečevati škodo za druge in okolje. Recikliranje materialov bo pomagalo pri ohranjanju naravnih virov. Za več informacij o recikliranju tega izdelka se obrnite na lokalne oblasti, reciklažne centre ali trgovino, v kateri ste kupili izdelek.

Pomivalni stroj vsebuje škodljive biokemične izdelke v PP zbiralnem filtru, ki preprečuje razmnoževanje bakterij. Aktivne snovi: cinkov piriton (CAS št: 13463-41-7)





Service & Support

Visit Our Website
sharphomeappliances.com

SHARP

Be Original.

52290240 R35