



QW-HY25S423S-DE

Dishwasher

EL Εγχειρίδιο Χρήστη

CZ Návod k použití

UK Керівництво з експлуатації

HU Használati utasítás



QW-HY25S423S-DE

Dishwasher

EL Εγχειρίδιο Χρήστη

ΠΕΡΙΕΧΟΜΕΝΑ

ΚΕΦΑΛΑΙΟ-1: ΠΕΡΙΓΡΑΦΗ ΠΡΟΪΟΝΤΟΣ	
Τεχνικές προδιαγραφές	5
Συμμόρφωση με τα πρότυπα και δεδομένα δοκιμών	5
ΚΕΦΑΛΑΙΟ-2: ΠΛΗΡΟΦΟΡΙΕΣ ΑΣΦΑΛΕΙΑΣ ΚΑΙ ΣΥΣΤΑΣΕΙΣ	
Ανακύκλωση	6
Πληροφορίες ασφάλειας	6
Συστάσεις	8
Είδη ακατάλληλα για χρήση σε πλυντήριο πιάτων	8
ΚΕΦΑΛΑΙΟ-3: ΕΓΚΑΤΑΣΤΑΣΗ ΤΗΣ ΣΥΣΚΕΥΗΣ	
Τοποθέτηση του πλυντηρίου	8
Συνδέσεις νερού	9
Εύκαμπτος σωλήνας εισαγωγής νερού	9
Εύκαμπτος σωλήνας εξαγωγής νερού	9
Ηλεκτρική σύνδεση	10
ΚΕΦΑΛΑΙΟ-4: ΓΕΜΙΣΜΑ ΤΟΥ ΠΛΥΝΤΗΡΙΟΥ ΠΙΑΤΩΝ	
Σχάρα σκευών	11
Εναλλακτικά γεμίσματα του καλαθιού	13
ΚΕΦΑΛΑΙΟ -5: ΠΕΡΙΓΡΑΦΕΣ ΠΡΟΓΡΑΜΜΑΤΩΝ	
Προγράμματα	14
ΚΕΦΑΛΑΙΟ -6: ΕΝΕΡΓΟΠΟΙΗΣΗ ΤΗΣ ΣΥΣΚΕΥΗΣ ΚΑΙ ΕΠΙΛΟΓΗ ΠΡΟΓΡΑΜΜΑΤΟΣ	
Ενεργοποίηση του πλυντηρίου	18
Παρακολούθηση προγράμματος	18
Αλλαγή προγράμματος	18
Αλλαγή προγράμματος με αναρρύθμιση	19
Απενεργοποίηση του πλυντηρίου	19

Αγαπητέ Πελάτη, Στόχος μας είναι να σας παρέχουμε προϊόντα υψηλής ποιότητας, τα οποία υπερβαίνουν τις προσδοκίες σας. Η συσκευή αυτή παράγεται σε σύγχρονες εγκαταστάσεις και υποβάλλεται σε προσεκτικούς ελέγχους ποιότητας.

Πριν χρησιμοποιήσετε τη συσκευή, διαβάστε προσεκτικά αυτό τον οδηγό που περιέχει βασικές πληροφορίες σχετικά με την ασφαλή εγκατάσταση, συντήρηση και χρήση της. Επικοινωνήστε με το πλησιέστερο εξουσιοδοτημένο κέντρο σέρβις για την εγκατάσταση αυτού του προϊόντος.

Οι οδηγίες λειτουργίας ισχύουν για διάφορα μοντέλα. Κατά συνέπεια, μπορεί να προκύπτουν διαφοροποιήσεις.

ΚΕΦΑΛΑΙΟ -1: ΠΕΡΙΓΡΑΦΗ ΠΡΟΪΟΝΤΟΣ

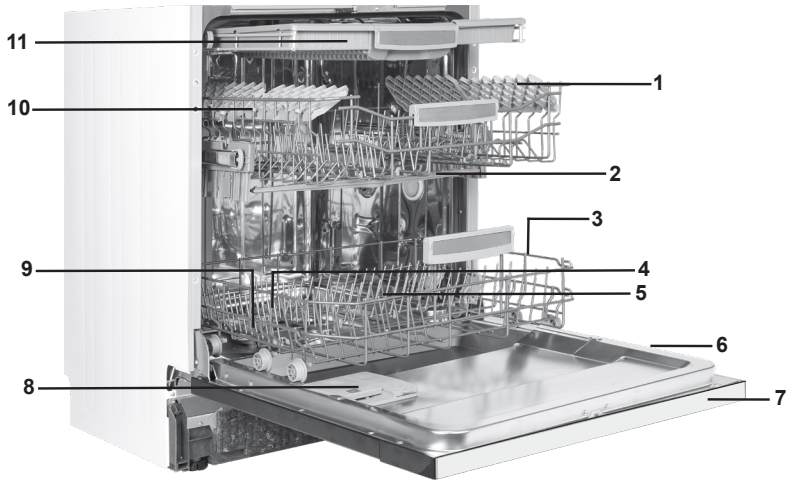

1. Άνω καλάθι με σχάρες
2. Άνω βραχίονας ψεκασμού
3. Κάτω καλάθι
4. Κάτω βραχίονας ψεκασμού
5. Φίλτρα
6. Ονομαστική πινακίδα

7. Πίνακας Ελέγχου
8. Θήκη απορρυπαντικού και λαμπρυντικού
9. Θήκη άλατος
10. Συγκράτηση σκευών άνω καλαθιού
11. Άνω καλάθι για μαχαιροπίρουνα

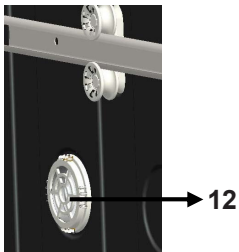

Μονάδα στεγνώματος Turbo:

Το σύστημα αυτό παρέχει καλύτερη απόδοση στεγνώματος των σκευών.

ΚΕΦΑΛΑΙΟ -1: ΤΕΧΝΙΚΕΣ ΠΡΟΔΙΑΓΡΑΦΕΣ

Τεχνικές προδιαγραφές

Χωρητικότητα	15 σερβίτσια
Ύψος	820 χλστ. - 870 χλστ.
Πλάτος	598 χλστ.
Βάθος	570 χλστ.
Καθαρό Βάρος	52 κ.
Παροχή ρεύματος	220-240 V, 50 Hz
Συνολική Ισχύς	1900 W
Θερμική Ισχύς	1800 W
Αντλητική Ισχύς	100 W
Ισχύς Αντλίας Αποστράγγισης	30 W
Πίεσης παροχής νερού	0.03 MPa (0,3 bar)-1 MPa (10 bar)
Ρεύμα	10 A

Συμμόρφωση με τα πρότυπα και Δεδομένα δοκιμών / Δήλωση συμμόρφωσης ΕΕ

Το προϊόν αυτό πληροί τις απαιτήσεις όλων των εφαρμόσιμων Οδηγιών ΕΕ και των αντίστοιχων εναρμονισμένων προτύπων, τα οποία απαιτούνται για τη σήμανση CE.

Επισκεφτείτε τον ιστότοπο www.sharphomeappliances.com για ένα ηλεκτρονικό αντίγραφο αυτού του εγχειριδίου χρήσης.

ΠΛΗΡΟΦΟΡΙΕΣ ΑΣΦΑΛΕΙΑΣ ΚΑΙ ΣΥΣΤΑΣΕΙΣ

Ανακύκλωση

- Σε ορισμένα εξαρτήματα και στη συσκευασία χρησιμοποιούνται ανακυκλώσιμα υλικά.
- Τα πλαστικά τμήματα επισημαίνονται με διεθνείς συντομογραφίες: (>PE<, >PS<, >POM<, >PP<)
- Τα χαρτονένια τμήματα έχουν παραχθεί από ανακυκλωμένο χαρτί το οποίο θα πρέπει να απορρίπτεται σε δοχεία συλλογής χάρτινων απορριμμάτων για ανακύκλωση.
- Τα υλικά αυτά δεν είναι κατάλληλα για κάδους απορριμμάτων. Απεναντίας, θα πρέπει να παραδίδονται σε κέντρα ανακύκλωσης.
- Επικοινωνήστε με το σχετικό κέντρο προκειμένου να λάβετε πληροφορίες σχετικά με τις μεθόδους και τα σημεία απόρριψης.

Πληροφορίες ασφάλειας

Κατά την παραλαβή της συσκευής

- Αν δείτε οποιαδήποτε βλάβη στη συσκευασία της συσκευής, επικοινωνήστε με το κατάστημα πώλησης ή με το γραφείο εξυπηρέτησης της Sharp.
- Ξετυλίξτε τα υλικά συσκευασίας όπως υποδεικνύεται και απορρίψτε τα σύμφωνα με τους κανόνες.

Σημεία που πρέπει να δώσετε προσοχή κατά την εγκατάσταση της συσκευής

- Επιλέξτε μια κατάλληλη, ασφαλή και επίπεδη θέση για εγκατάσταση του πλυντηρίου.
- Πραγματοποιήστε την εγκατάσταση και τη σύνδεση του πλυντηρίου ακολουθώντας τις οδηγίες.
- Το πλυντήριο αυτό θα πρέπει να εγκαθίσταται και να επισκευάζεται μόνο από προσωπικό εξουσιοδοτημένου κέντρου σέρβις.
- Μόνο αυθεντικά ανταλλακτικά θα πρέπει να χρησιμοποιούνται με αυτό το πλυντήριο.
- Πριν από την εγκατάσταση, βεβαιωθείτε πως το πλυντήριο δεν είναι συνδεδεμένο στην πρίζα.
- Ελέγξτε αν το εσωτερικό σύστημα ασφαλειών του χώρου έχει εγκατασταθεί σύμφωνα με τους κανονισμούς.
- Όλες οι ηλεκτρικές συνδέσεις πρέπει να αντιστοιχούν στις τιμές της ονομαστικής πινακίδας.
- Βεβαιωθείτε πως το πλυντήριο δεν πατάει πάνω στο καλώδιο παροχής ρεύματος.
- Ποτέ μη χρησιμοποιείτε καλώδιο επέκτασης ή πολύπριζο για να πραγματοποιήσετε τη σύνδεση. Η πρίζα θα πρέπει να είναι εύκολα προσβάσιμη μετά την εγκατάσταση.
- Μετά την εγκατάσταση, λειτουργήστε το πλυντήριο χωρίς σκεύη την πρώτη φορά.

Κατά την καθημερινή χρήση

- Το πλυντήριο αυτό προορίζεται για οικιακή χρήση. Μην το χρησιμοποιείτε για οποιονδήποτε άλλο σκοπό. Η εγγύηση του πλυντηρίου ακυρώνεται από την εμπορική του χρήση.
- Μην ανεβαίνετε, κάθεστε ή τοποθετείτε φορτίο επάνω στην ανοιχτή πόρτα, μπορεί να καταρρεύσει.
- Ποτέ μην χρησιμοποιείτε διαφορετικό απορρυπαντικό και λαμπруντικό από αυτά που παράγονται ειδικά για πλυντήρια πιάτων. Η εταιρεία μας δεν φέρει καμία ευθύνη για κάτι τέτοιο.
- Το νερό στην περιοχή πλύσης της συσκευής δεν είναι πόσιμο. Μην το πίνετε.
- Λόγω κινδύνου έκρηξης, μην τοποθετείτε μέσα στην περιοχή πλύσης της συσκευής οποιαδήποτε διαλυτικά χημικά μέσα, όπως διαλύτες.
- Ελέγχετε αν τα πλαστικά αντικείμενα είναι ανθεκτικά στη θερμότητα πριν τα πλύνετε.

ΚΕΦΑΛΑΙΟ -2: ΠΛΗΡΟΦΟΡΙΕΣ ΑΣΦΑΛΕΙΑΣ ΚΑΙ ΣΥΣΤΑΣΕΙΣ

• Η συσκευή αυτή μπορεί να χρησιμοποιηθεί από παιδιά ηλικίας 8 ετών και άνω και από άτομα με μειωμένες κινητικές, αισθητηριακές ή διανοητικές ικανότητες ή από άτομα χωρίς εμπειρία και γνώση, εφόσον τους παρέχεται επίβλεψη ή καθοδηγία σχετικά με την ασφαλή χρήση αυτής της συσκευής και εφόσον κατανοούν τους κινδύνους που εμπεριέχει η χρήση της. Τα παιδιά δεν πρέπει να παίζουν με το πλυντήριο. Ο καθαρισμός και η συντήρηση από το χρήστη δεν πρέπει να πραγματοποιούνται από παιδιά χωρίς επίβλεψη.

• Μην τοποθετείτε ακατάλληλα και βαριά αντικείμενα που υπερβαίνουν τη χωρητικότητα των καλάθων μέσα στο πλυντήριο. Η SHARP δεν φέρει ευθύνη για οποιαδήποτε βλάβη σε εσωτερικά τμήματα.

• Το πλυντήριο δεν πρέπει να ανοίγει ενώ βρίσκεται σε λειτουργία. Μια διάταξη ασφαλείας εξασφαλίζει τη διακοπή λειτουργίας του πλυντηρίου όταν ανοίγει.

• Για την αποφυγή ατυχημάτων, μην αφήνετε ανοικτή την πόρτα.

• Τοποθετείτε τα μαχαίρια και άλλα αιχμηρά αντικείμενα στο καλάθι για τα μαχαιροπήρουνα με την αιχμηρή πλευρά προς τα κάτω.

• Αν το καλώδιο παροχής ρεύματος υποστεί βλάβη, πρέπει να αντικατασταθεί από τη SHARP, ή από εξουσιοδοτημένο κέντρο σέρβις.

• Αν η επιλογή EnergySave (Εξοικονόμησης ενέργειας) οριστεί στη θέση "Ναι", η πόρτα θα ανοίγει κατά την ολοκλήρωση του προγράμματος. Για την αποφυγή ζημιάς στον αυτόματο μηχανισμό της πόρτας, μην εμποδίζετε το άνοιγμά της για ένα λεπτό. Η πόρτα πρέπει να παραμείνει ανοικτή για 30 λεπτά για αποτελεσματικό στέγνωμα. (σε μοντέλα με σύστημα αυτόματου ανοίγματος πόρτας)

Προειδοποίηση: Μην στέκεστε μπροστά από την πόρτα αφού ακουστεί το ηχητικό σήμα του αυτόματου ανοίγματος.

Για την προστασία των παιδιών σας

• Μετά την αφαίρεση της συσκευασίας του πλυντηρίου, βεβαιωθείτε πως το υλικό συσκευασίας φυλάσσεται μακριά από παιδιά.

• Μην επιτρέπετε σε παιδιά να παίζουν ή να θέτουν σε λειτουργία το πλυντήριο.

• Φυλάτε τα απορρυπαντικά και λαμπρυντικά μακριά από παιδιά.

• Κρατάτε τα παιδιά μακριά από το πλυντήριο όσο η πόρτα του είναι ανοικτή, καθώς μπορεί να παραμένουν υπολείμματα καθαριστικών ουσιών μέσα στο πλυντήριο.

• Βεβαιωθείτε πως το παλιό σας πλυντήριο δεν αποτελεί απειλή για τα παιδιά. Στο παρελθόν, παιδιά έχουν κλειδωθεί μέσα σε παλιά πλυντήρια. Για την αποφυγή τέτοιας περίπτωσης, σπάστε την ασφάλεια της πόρτας του πλυντηρίου και αποκόψτε τα ηλεκτρικά καλώδια.

Σε περίπτωση δυσλειτουργίας

• Οποιαδήποτε επισκευή πραγματοποιείται από οποιονδήποτε άλλον πέραν του προσωπικού εξουσιοδοτημένου κέντρου σέρβις θα καθιστά το πλυντήριο εκτός του πεδίου της εγγύησης.

• Πριν από οποιαδήποτε εργασία επισκευής του πλυντηρίου, βεβαιωθείτε πως το πλυντήριο δεν είναι συνδεδεμένο στην ηλεκτρική παροχή. Κατεβάστε την ασφάλεια ή αποσυνδέστε τη συσκευή. Μην τραβάτε από το καλώδιο κατά την αποσύνδεση. Βεβαιωθείτε πως η βρύση παροχής νερού είναι κλειστή.

ΚΕΦΑΛΑΙΟ -2: ΠΛΗΡΟΦΟΡΙΕΣ ΑΣΦΑΛΕΙΑΣ ΚΑΙ ΣΥΣΤΑΣΕΙΣ

Συστάσεις

- Για εξοικονόμηση ενέργειας και νερού, αφαιρέστε τα χοντρά υπολείμματα φαγητού από τα σκεύη πριν τα τοποθετήσετε μέσα στο πλυντήριο. Θέστε το πλυντήριο σε λειτουργία αφού το έχετε γεμίσει πλήρως.
- Χρησιμοποιείτε το πρόγραμμα πρόπλυσης μόνο όταν είναι απαραίτητο.
- Τοποθετείτε βαθιά σκεύη όπως μπολ, ποτήρια και κατσαρόλες στο πλυντήριο στραμμένα προς τα κάτω.
- Συστήνεται να μη γεμίζετε το πλυντήριο με διαφορετικά ή περισσότερα σκεύη από αυτά που υποδεικνύονται.

Είδη ακατάλληλα για χρήση σε πλυντήριο πιάτων:

- Στάχτες τσιγάρων, υπολείμματα κεριού, βερνίκι,μπογιά, χημικές ουσίες, υλικά κράματος σιδήρου.
- Πιρουνία, κουτάλια και μαχαίρια με λαβή από ξύλο ή κόκκαλο, ελεφαντόδοντο ή επίστρωση μάργαρου. συγκολλημένα αντικείμενα, είδη που λερωθεί από αποξυστικά, όξινα ή αλκαλικά χημικά.
- Πλαστικά είδη που δεν είναι ανθεκτικά στη θερμότητα, δοχεία με επικάλυψη χαλκού ή κασσίτερου.
- Αντικείμενα αλουμινίου ή άργυρου (μπορεί να αποχρωματιστούν και να θαμπώσουν).
- Ορισμένοι τύποι ευαίσθητων ποτηριών, πορσελάνες με διακοσμητικά μοτίβα που μπορεί να σβήσουν μετά από το πρώτο πλύσιμο, ορισμένα κρυστάλλινα είδη που μπορεί να θαμπώσουν με την πάροδο του χρόνου, κολλητά μαχαιροπίρουνα που δεν είναι ανθεκτικά στη θερμότητα, ποτήρια κρυστάλλου μολύβδου, επιφάνειες κοπής, είδη που κατασκευάζονται από συνθετικές ίνες.
- Απορροφητικά είδη όπως σφουγγάρια ή πανιά κουζίνας δεν είναι κατάλληλα για χρήση σε πλυντήριο πιάτων.

Προειδοποίηση: Φροντίστε να προμηθευτείτε στο μέλλον σερβίτσια κατάλληλα για πλυντήριο πιάτων.

ΕΓΚΑΤΑΣΤΑΣΗ ΤΗΣ ΣΥΣΚΕΥΗΣ

Τοποθέτηση του πλυντηρίου

Κατά τον καθορισμό της θέσης εγκατάστασης, επιλέξτε μια θέση με εύκολη πρόσβαση για να γεμίζετε και να αδειάζετε εύκολα το πλυντήριο με σκεύη.

Μην τοποθετείτε το πλυντήριο σε οποιαδήποτε θέση όπου είναι πιθανό να φτάσει η θερμοκρασία περιβάλλοντος κάτω από τους 0°C.

Πριν από την τοποθέτηση, αφαιρέστε τη συσκευασία από τη συσκευή ακολουθώντας τις προειδοποιήσεις που βρίσκονται επάνω στη συσκευασία. Τοποθετήστε το πλυντήριο κοντά σε μια βρύση ή σε μια αποχέτευση. Πρέπει να επιλέξετε τη θέση του πλυντηρίου λαμβάνοντας υπόψη πως δεν θα είναι δυνατή η τροποποίηση των συνδέσεών του, εφόσον πραγματοποιηθούν. Κατά τη μετακίνηση του πλυντηρίου, μην το κρατάτε από την πόρτα ή από τον πίνακα ελέγχου. Φροντίστε να υπάρχει κάποια απόσταση ελεύθερη σε όλες τις πλευρές του πλυντηρίου, για να μπορεί να κινηθεί άνετα προς τα εμπρός ή προς τα πίσω κατά τον καθαρισμό του.

Βεβαιωθείτε πως οι εύκαμπτοι σωλήνες εισαγωγής και εξαγωγής νερού δεν πιέζονται κατά την τοποθέτηση της συσκευής. Επίσης, βεβαιωθείτε πως η συσκευή δεν πατάει το καλώδιο της ηλεκτρικής παροχής. Προσαρμόστε το ρυθμιζόμενο πόδι της συσκευής ώστε να στέκεται επίπεδα και οριζόντια. Η σωστή τοποθέτηση της συσκευής εξασφαλίζει το απρόσκοπτο άνοιγμα και κλείσιμο της πόρτας.

Αν η πόρτα της συσκευής δεν κλείνει σωστά, ελέγξτε αν η συσκευή στέκεται σταθερά στο πάτωμα. Σε αντίθετη περίπτωση, ρυθμίστε τα πόδια και εξασφαλίστε τη σταθερή της τοποθέτηση.

Σύνδεση νερού

Η εσωτερική υδραυλική εγκατάσταση του χώρου πρέπει να είναι κατάλληλη για πλυντήριο πιάτων. Επίσης, συστήνεται η εγκατάσταση φίλτρου στο χώρο σας, ώστε να αποφευχθεί οποιαδήποτε ζημιά στη συσκευή από ρύπους (άμμο, άργιλο, σκουριά κτλ.) που ενδεχομένως μεταφέρεται από την παροχή του νερού ή την εσωτερική υδραυλική εγκατάσταση, και για την αποφυγή παραπόνων για προβλήματα όπως το κιτρίνισμα και η απόθεση αλάτων στα σκεύη μετά το πλύσιμο.

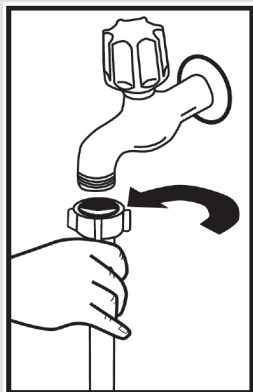

Εύκαμπτος σωλήνας εισαγωγής νερού

Μη χρησιμοποιείτε τον εύκαμπτο σωλήνα εισαγωγής νερού του παλιού σας πλυντηρίου. Χρησιμοποιήστε τον νέο που παρέχεται μαζί με το πλυντήριο. Αν συνδέσετε νέο ή μακρύτερο αχρησιμοποίητο εύκαμπτο σωλήνα εισαγωγής νερού στο πλυντήριο, αφήστε να τρέξει από μέσα του νερό για λίγο πριν από την πραγματοποίηση της σύνδεσης. Συνδέστε τον εύκαμπτο σωλήνα εισαγωγής νερού απευθείας στη βρύση. Η πίεση της παροχής θα πρέπει να είναι τουλάχιστον 0,03 Μpa και λιγότερη από 1 Μpa. Αν η πίεση του νερού υπερβαίνει το 1 Μpa, θα πρέπει να προσαρμοστεί μια βαλβίδα εκτόνωσης πίεσης μεταξύ της βρύσης και του πλυντηρίου.

Αφού πραγματοποιηθούν οι συνδέσεις, η βρύση θα πρέπει να ανοίξει πλήρως και να ελεγχθεί η στεγανότητά της. Για την ασφάλεια της συσκευής, κλείνετε τη βρύση μετά το τέλος κάθε προγράμματος πλύσης.

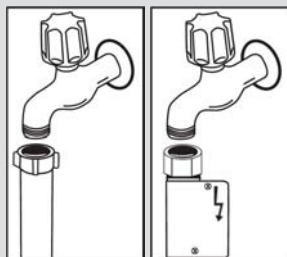

ΣΗΜΕΙΩΣΗ: Σε μερικά μοντέλα χρησιμοποιείται στόμιο τύπου Aquastop κτλ. Σε αυτή την περίπτωση, υπάρχει επικίνδυνη τάση. Μην κόβετε το στόμιο Aquastop. Προσέχετε ώστε να μη διπλώσει ή συστραφεί.

Εύκαμπτος σωλήνας εξαγωγής νερού

Ο εύκαμπτος σωλήνας αποχέτευσης μπορεί να συνδεθεί είτε απευθείας στην αποχέτευση είτε στη βρύση του νεροχύτη. Χρησιμοποιώντας ειδικό καμπύλο σωλήνα (αν είναι διαθέσιμος), το νερό μπορεί να αποχετεύεται απευθείας στο νεροχύτη γαντζώνοντας τον καμπύλο σωλήνα στην άκρη του νεροχύτη. Η σύνδεση αυτή θα πρέπει να απέχει από 50 ως 110 εκατ. από το δάπεδο.

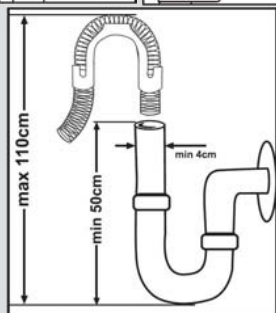

ΚΕΦΑΛΑΙΟ -3: ΕΓΚΑΤΑΣΤΑΣΗ ΤΗΣ ΣΥΣΚΕΥΗΣ

Προειδοποίηση: Αν χρησιμοποιηθεί εύκαμπτος σωλήνας αποχέυσης μακρύτερος από 4 μ., τα σκεύη μπορεί να παραμένουν ακάθαρτα. Σε αυτή την περίπτωση, η εταιρεία μας δεν φέρει καμία ευθύνη.

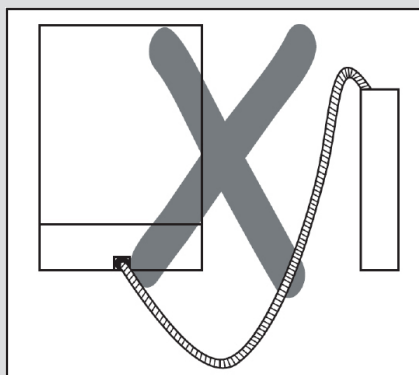
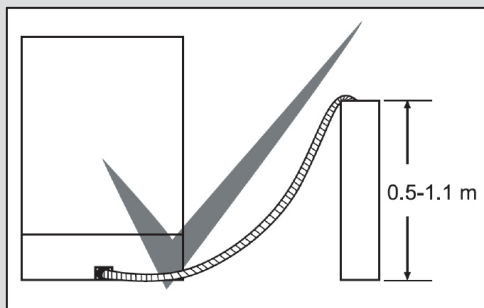

Ηλεκτρική σύνδεση

Το γειωμένο βύσμα του πλυντηρίου θα πρέπει να συνδεθεί σε γειωμένη πρίζα παροχής ρεύματος κατάλληλης τάσης και έντασης. Αν δεν υπάρχει εγκατάσταση γείωσης, αναθέστε σε αρμόδιο ηλεκτρολόγο να την εγκαταστήσει. Σε περίπτωση χρήσης της συσκευής χωρίς εγκατάσταση γείωσης, η εταιρεία μας δεν φέρει ευθύνη για οποιαδήποτε απώλεια χρήσης που μπορεί να προκύψει.

Η τιμή της ασφάλειας ρεύματος της εσωτερικής εγκατάστασης του χώρου θα πρέπει να είναι 10-16 A.

Η συσκευή έχει ρυθμιστεί για τάση 220-240 V. Αν η τάση της παροχής ρεύματος στο χώρο σας είναι 110 V, συνδέστε έναν μετασχηματιστή 110/220 V και 3000 W μεταξύ της πρίζας και της συσκευής. Η συσκευή δεν πρέπει να είναι συνδεδεμένη στο ρεύμα κατά την τοποθέτηση.

Πάντοτε χρησιμοποιείτε το προστατευόμενο βύσμα που παρέχεται με τη συσκευή.

Η λειτουργία της συσκευής σε χαμηλή τάση θα εξασθενίσει την ποιότητα πλυσίματος.

Το ηλεκτρικό καλώδιο της συσκευής θα πρέπει να αντικαθίσταται μόνο από εξουσιοδοτημένο κέντρο σέρβις ή ηλεκτρολόγο. Η μη τήρηση της οδηγίας αυτής μπορεί να οδηγήσει σε ατύχημα.

Για λόγους ασφάλειας, πάντοτε να βεβαιώνετε πως η συσκευή αποσυνδέθηκε από την πρίζα μετά την ολοκλήρωση ενός προγράμματος.

Προκειμένου να μην προκληθεί ηλεκτροπληξία, μην αποσυνδέετε τη συσκευή με βρεγμένα χέρια.

Κατά την αποσύνδεση της συσκευής από την παροχή ρεύματος, τραβάτε πάντοτε το βύσμα. Ποτέ μην τραβάτε από το καλώδιο.

ΚΕΦΑΛΑΙΟ-4: ΓΕΜΙΣΜΑ ΤΟΥ ΠΛΥΝΤΗΡΙΟΥ ΠΙΑΤΩΝ

SOFT TOUCH (ΑΠΑΛΟ ΑΓΓΙΓΜΑ)

Πάνω καλάθι

Σχάρα ρυθμιζόμενου ύψους

Αυτές οι σχάρες έχουν σχεδιαστεί για να αυξάνουν τη χωρητικότητα του πάνω καλάθιού. Μπορείτε στις σχάρες να τοποθετήσετε τα ποτηρία και τα φλιτζάνια σας. Μπορείτε να ρυθμίσετε το ύψος των σχαρών αυτών. Χάρη στη δυνατότητα αυτή μπορείτε να τοποθετήσετε διαφορετικά μεγέθη ποτηριών κάτω από αυτές τις σχάρες.

Χάρη στα πλαστικά εξαρτήματα ρύθμισης ύψους που είναι εγκατεστημένα στο καλάθι, μπορείτε να χρησιμοποιήσετε τις σχάρες σε 2 διαφορετικά ύψη. Επίσης μπορείτε να τοποθετήσετε μακριά πιρούνια, μαχαίρια και κουτάλια σε εγκάρσια κατεύθυνση ώστε να μην εμποδίζουν την περιστροφή του βραχίονα.

Η δυνατότητα "soft touch" (απαλό άγγιγμα) στις σχάρες χρησιμεύει για την τοποθέτηση των ευαίσθητων κολονάτων ποτηριών. Το ποτήρι κρασιού τοποθετείται στην περιοχή που δείχνει η εικόνα.

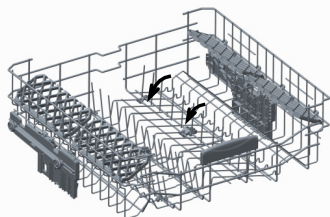
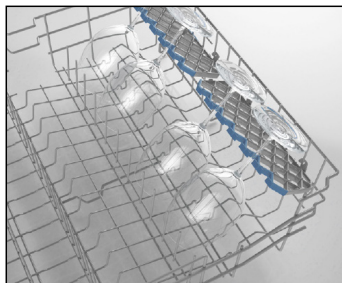

Αναδιπλούμενες σχάρες

Οι αναδιπλούμενες σχάρες στο άνω καλάθι έχουν σχεδιαστεί έτσι ώστε να επιτρέπουν την ευκολότερη τοποθέτηση μεγάλων ειδών όπως κατσαρόλες, τηγάνια, κτλ. Αν απαιτείται, κάθε τμήμα μπορεί να αναδιπλωθεί ξεχωριστά, ή μπορούν να αναδιπλωθούν όλα για να δημιουργηθεί μεγαλύτερος χώρος. Για να προσαρμόσετε τις αναδιπλούμενες σχάρες, είτε σηκώστε τις προς τα πάνω, ή διπλώστε τις προς τα κάτω.

Ρύθμιση ύψους του άνω καλάθιού ενώ είναι γεμάτο

Ο μηχανισμός ρύθμισης ύψους του καλάθιού στο άνω καλάθι του πλυντηρίου έχει σχεδιαστεί ώστε να σας επιτρέπει να προσαρμόσετε το ύψος του άνω καλάθιού προς τα πάνω ή προς τα κάτω, χωρίς να το αφαιρείτε από το πλυντήριο ενώ είναι γεμάτο και να δημιουργείτε μεγαλύτερο χώρο στην επάνω ή στην κάτω περιοχή του πλυντηρίου, σύμφωνα με τις ανάγκες. Το καλάθι του πλυντηρίου είναι εργοστασιακά ρυθμισμένο στην ανώτερη θέση. Προκειμένου να ανυψώσετε το καλάθι, κρατήστε το και από τις δύο πλευρές και τραβήξτε το προς τα πάνω. Για να το χαμηλώσετε, κρατήστε το πάλι και από τις δύο πλευρές και αφήστε το. Στο μηχανισμό ρύθμισης του γεμάτου καλάθιού, βεβαιωθείτε πως και οι δύο πλευρές βρίσκονται στην ίδια θέση. (επάνω ή κάτω)

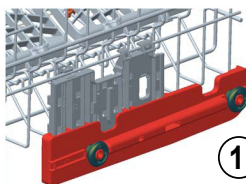
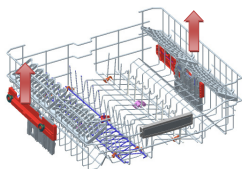

1

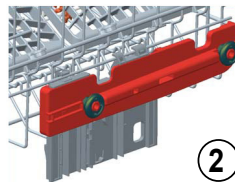

2

Αναδιπλούμενες σχάρες

Κάτω καλάθι

Στο κάτω καλάθι του πλυντηρίου, υπάρχουν τέσσερις αναδιπλούμενες σχάρες που έχουν σχεδιαστεί έτσι ώστε να σας επιτρέπουν να τοποθετείτε ευκολότερα μεγάλα σκεύη όπως κατσαρόλες, τηγάνια κτλ. Αν απαιτείται, κάθε τμήμα μπορεί να αναδιπλωθεί ξεχωριστά, ή μπορούν να αναδιπλωθούν όλα ώστε να δημιουργηθεί μεγαλύτερος χώρος. Για να τις ρυθμίσετε, σηκώστε τις προς τα πάνω, ή κατεβάστε τις προς τα κάτω.

1

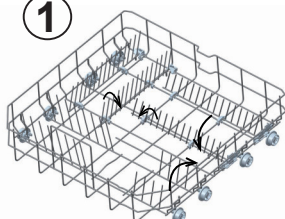

2

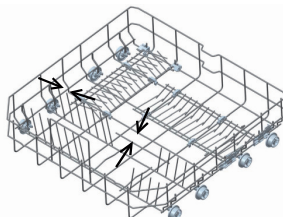

ΚΕΦΑΛΑΙΟ-4: ΓΕΜΙΣΜΑ ΤΟΥ ΠΛΥΝΤΗΡΙΟΥ ΠΙΑΤΩΝ

Άνω καλάθι για μαχαιροπήρουνα

Το άνω καλάθι για μαχαιροπήρουνα έχει σχεδιαστεί για να τοποθετείτε πιρούνια, κουτάλια και μαχαιρία, μακριά εργαλεία και μικρά αντικείμενα.

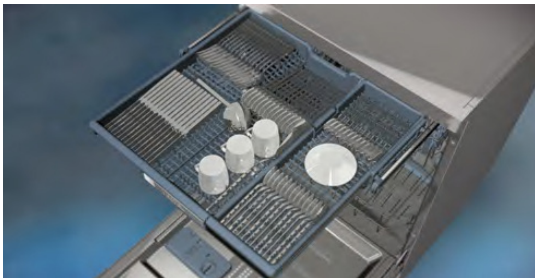

Επειδή μπορεί να βγει εύκολα από το πλυντήριο, επιτρέπει την αφαίρεση των πλυμένων μαζί με το καλάθι μετά το πλύσιμο.

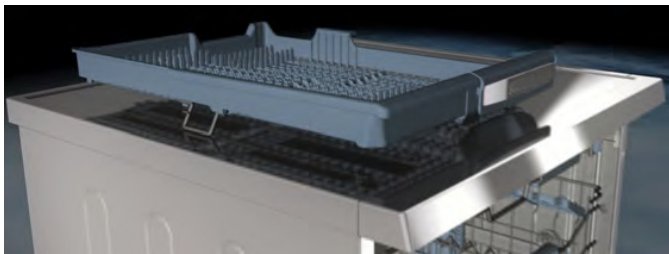

Το Άνω Καλάθι για Μαχαιροπήρουνα αποτελείται από δύο τμήματα: αν θέλετε να δημιουργήσετε χώρο για σκεύη στο άνω καλάθι, μπορείτε να αφαιρέσετε το αριστερό ή το δεξί τμήμα του καλαθιού για μαχαιροπήρουνα ώστε να δημιουργηθεί περισσότερος χώρος.



Προειδοποίηση: Τα μαχαιρία και άλλα αιχμηρά αντικείμενα πρέπει να τοποθετούνται οριζόντια στο καλάθι για μαχαιροπήρουνα.

ΚΕΦΑΛΑΙΟ-4: ΓΕΜΙΣΜΑ ΤΟΥ ΠΛΥΝΤΗΡΙΟΥ ΠΙΑΤΩΝ

Εναλλακτικά γεμίσματα του καλαθιού
Κάτω καλάθι

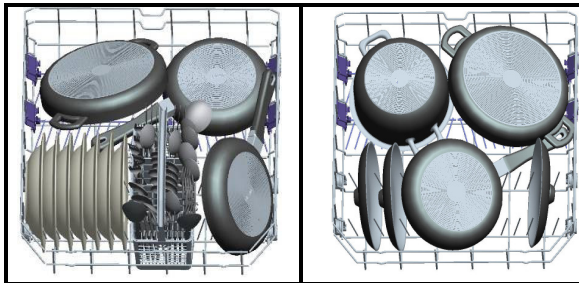

Άνω καλάθι

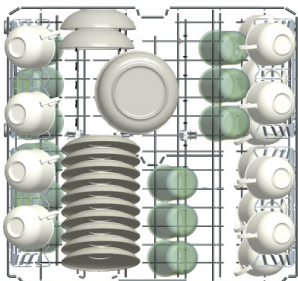

Εσφαλμένα γεμίσματα

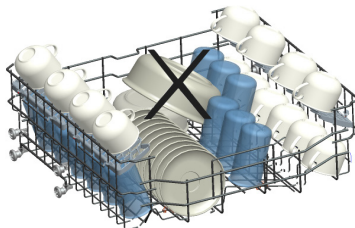
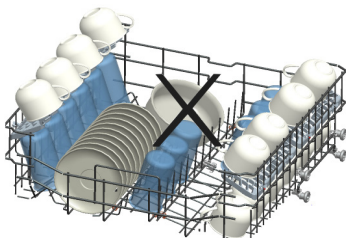
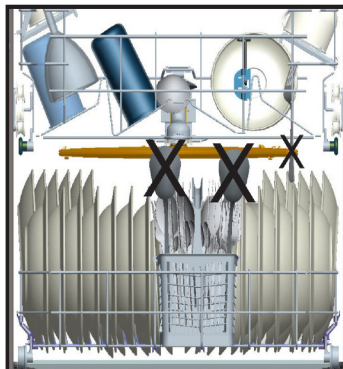
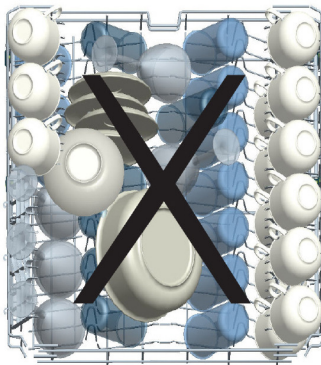

Σημαντική σημείωση για Εργαστήρια Δοκιμών

Για λεπτομερείς πληροφορίες σχετικά με τις δοκιμές απόδοσης, επικοινωνήστε με την ακόλουθη διεύθυνση: "dishwasher@standardtest.info". Στο email σας, συμπεριλάβετε το όνομα του μοντέλου και τον αριθμό σειράς (20 ψηφία) που μπορείτε να βρείτε στην πόρτα της συσκευής.

ΚΕΦΑΛΑΙΟ -5: ΠΕΡΙΓΡΑΦΕΣ ΠΡΟΓΡΑΜΜΑΤΩΝ

ΠΕΡΙΓΡΑΦΕΣ ΠΡΟΓΡΑΜΜΑΤΩΝ

Στοιχεία προγράμματος

Αρ. προγράμματος	1	2	3	4 Αναφορά
Όνοματα προγράμματος	Πρόπλυση	Μίνι 14' (Πλύση Jet)	Γρήγορο 30'	Eco
Θερμοκρασίες	Χωρίς θέρμανση		40°C	50°C
Τύπος υπολείμματος φαγητού	Πρόπλυση για ξέπλυμα και εξασθένηση υπολειμμάτων από λερωμένα σκεύη που έχουν μείνει αρκετές μέρες	Πρόπλυση για ξέπλυμα και χαλάρωμα των υπολειμμάτων φαγητού, πριν από το πλήρες γέμισμα του πλυντηρίου. Κατόπιν επιλογή προγράμματος	καφές, γάλα, τσάι, κρύα κρέατα, λαχανικά που δεν έχουν μείνει πολύ	καφές, γάλα, τσάι, κρύα κρέατα, λαχανικά που δεν έχουν μείνει πολύ
Επίπεδο ρυπαρότητας	-	Χαμηλό	Χαμηλό	Μεσαίο
Ποσότητα Β απορρυπαντικού: 25 cm ³ / 15 cm ³ : 5 cm ³	-	A+B	B	A+B
	Πρόπλυση	Κύρια πλύση	Πλύση 40°C	Πρόπλυση
	Τέλος	Θερμό ξέπλυμα	Κρύο ξέπλυμα	Πλύση 50°C
		Τέλος	Θερμό ξέπλυμα	Θερμό ξέπλυμα
			Τέλος	Στέγνωμα
				Τέλος
Διάρκεια προγράμματος (min)	15	14	30	239
Κατανάλωση ισχύος (kW ώρες)	0,02	0,34	0,74	0,84
Κατανάλωση νερού (λίτρα)	4,2	6,6	10,9	9,0

ΠΡΟΕΙΔΟΠΟΙΗΣΗ: Τα σύντομα προγράμματα δεν περιλαμβάνουν στάδιο στεγνώματος. Οι τιμές που δηλώνονται παραπάνω είναι οι τιμές που λήφθηκαν υπό εργαστηριακές συνθήκες σύμφωνα με τα σχετικά πρότυπα. Οι τιμές αυτές μπορεί να διαφοροποιούνται ανάλογα με τις συνθήκες χρήσης του προϊόντος και του περιβάλλοντος (τάση δικτύου, πίεση νερού, θερμοκρασία εισαγωγής νερού και θερμοκρασία περιβάλλοντος).

ΚΕΦΑΛΑΙΟ -5: ΠΕΡΙΓΡΑΦΕΣ ΠΡΟΓΡΑΜΜΑΤΩΝ

ΠΕΡΙΓΡΑΦΕΣ ΠΡΟΓΡΑΜΜΑΤΩΝ Στοιχεία προγράμματος

Αρ. προγράμματος	5	6	7	8	9
Όνοματα προγράμματος	Εξπρές 50 min.	Διπλή Πλύση	Υγιεινό	Αυτόματο εντατικό 60°C - 70°C	Πλύση με ατμό
Θερμοκρασίες	65°C	60°C	70°C	65°C	65°C
Τύπος υπολείμματος φαγητού	σούπες, σάλτσες, ζυμαρικά, αυγά, πιλάφι, πατάτες και φαγητά φούρνου, τηγανητά	Σούπες, σάλτσες, ζυμαρικά, αυγά, πιλάφι, πατάτες και φαγητά φούρνου, τηγανητά	Σκεύη με πυκνή βρομιά που έχει παραμείνει αρκετό καιρό, ή τα οποία απαιτούν επιμελή καθαρισμό	σούπες, σάλτσες, ζυμαρικά, αυγά, πιλάφι, πατάτες και φαγητά φούρνου, τηγανητά	σούπες, σάλτσες, ζυμαρικά, αυγά, πιλάφι, πατάτες και φαγητά φούρνου, τηγανητά
Επίπεδο ρυπαρότητας	Μεσαίο	Μεσαίο	Υψηλό	Μεσαίο	Μεσαίο
Ποσότητα Β απορρυπαντικού: 25 cm ³ / 15 cm ³ : 5 cm ³	A+-B	A+-B	A+-B	A+-B	A+-B
	Πλύση 65°C	Πλύση 40°C	Πλύση 50°C	Ρυθμίζει αυτόματα τη διάρκεια πλυσίματος σε σχέση με τη θερμοκρασία και την ποσότητα νερού καθορίζοντας το επίπεδο ρυπαρότητας των σκευών	Πρόπλυση
	Ενδιάμεσο ξέπλυμα	Πλύση 65°C	Πλύση 60°C		Πλύση 65°C
	Θερμό ξέπλυμα	Πλύση 45°C	Κρύο ξέπλυμα		Κρύο ξέπλυμα
	Τέλος	Θερμό ξέπλυμα	Θερμό ξέπλυμα		Ενδιάμεσο ξέπλυμα
		Στέγνωμα	Στέγνωμα		Θερμό ξέπλυμα
		Τέλος	Τέλος		Στέγνωμα
					Τέλος
Διάρκεια προγράμματος (min.)	50	113	123	111-179	161
Κατανάλωση ισχύος (kW ώρες)	1,29	1,43	1,55	1,30-1,95	1,30
Κατανάλωση νερού (λίτρα)	10,7	15,4	15	12,3-24,6	20,3

ΚΕΦΑΛΑΙΟ -6: ΕΝΕΡΓΟΠΟΙΗΣΗ ΤΗΣ ΣΥΚΕΥΗΣ ΚΑΙ ΕΠΙΛΟΓΗ ΠΡΟΓΡΑΜΜΑΤΟΣ

Επιλογή προγράμματος και λειτουργία πλυντηρίου

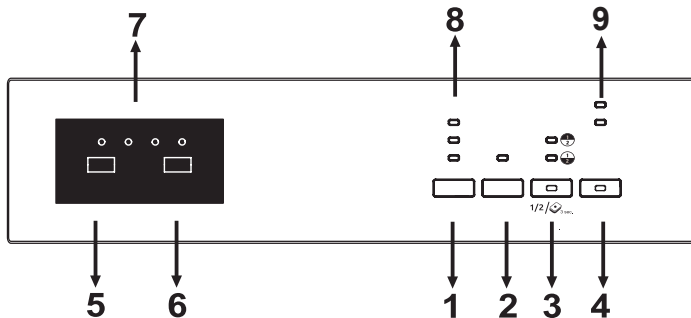

Πατώντας το κουμπί Ενεργοποίησης(On)/Απενεργοποίησης(Off) (4), ενεργοποιήστε το πλυντήριο. Η λυχνία Ενεργοποίησης(On)/Απενεργοποίησης(Off) είναι αναμμένη όσο το πλυντήριο είναι ενεργοποιημένο.

Επιλέξτε το κατάλληλο πρόγραμμα πατώντας το κουμπί Προγράμματος (5).

Πατήστε το κουμπί Έναρξης/Παύσης (6) για έναρξη του προγράμματος. Στη συνέχεια, ανάβει η λυχνία πλύσης και η ένδειξη υπολειπόμενου χρόνου (7) εμφανίζει τη διάρκεια του προγράμματος. Επίσης δείχνει τον υπολειπόμενο χρόνο κατά τη διάρκεια της προόδου του προγράμματος. Αν ανοίξετε την πόρτα του πλυντηρίου ενώ συνεχίζεται το πρόγραμμα, η διάρκεια του προγράμματος διακόπτεται, ενώ εμφανίζονται εναλλάξ ο αριθμός και η διάρκεια του προγράμματος.

Η πρόσδος του προγράμματος μπορεί να παρακολουθείται μέσω των λυχνιών πλύσης, ξεπλύματος στεγνώματος και λήξης στην ένδειξη υπολειπόμενου χρόνου (7). Το πλυντήριο παραμένει αθόρυβο για περίπου 40-50 λεπτά όταν είναι αναμμένη η λυχνία στεγνώματος.

ΣΗΜΕΙΩΣΗ: Πατώντας το κουμπί μισού γεμίσματος (3), μπορούν να εκτελεστούν τρία είδη πλύσης: και στα δύο καλάθια, στο επάνω καλάθι και στο κάτω καλάθι. Πατήστε ώσπου να ανάψει η αντίστοιχη λυχνία με το καλάθι που περιέχει σκεύη για πλύσιμο. Βεβαιωθείτε πως δεν υπάρχουν σκεύη στο καλάθι που δεν πρόκειται να πλυθεί.

ΣΗΜΕΙΩΣΗ: Πατήστε το κουμπί μισού γεμίσματος για 3 δευτερόλεπτα για ενεργοποίηση της επιλογής ταμπλέτας, όταν χρησιμοποιείτε συνδυαστικό απορρυπαντικό που περιέχει αποσκληρυντικό άλας, λαμπρυντικό και επιπρόσθετες δράσεις.

ΣΗΜΕΙΩΣΗ: Μπορείτε να επιλέξετε Ξεοικονόμηση ενέργειας, με την οποία ενεργοποιείται το σύστημα ανοίγματος της πόρτας στο τέλος του προγράμματος. Το αυτόματο σύστημα ανοίγματος της πόρτας εξασφαλίζει το απαιτούμενο αποτέλεσμα στεγνώματος αναπληρώνοντας χαμηλότερες θερμοκρασίες και μειώνει την κατανάλωση ενέργειας.

ΣΗΜΕΙΩΣΗ: Για μείωση της διάρκειας της πλύσης, επιλέξτε Έξτρα γρήγορο πατώντας το κουμπί Έξτρα ώσπου να ανάψει η λυχνία. Με την επιλογή αυτή, τα σκεύη πλένονται με περισσότερη πίεση και έτσι γίνεται οικονομικότερη χρήση νερού.

ΣΗΜΕΙΩΣΗ: Όταν ενεργοποιείται η επιλογή Έξτρα αθόρυβο πατώντας το κουμπί Έξτρα ώσπου να ανάψει η λυχνία, τα σκεύη πλένονται με λιγότερη πίεση, προσφέροντας πιο ευαίσθητη και αθόρυβη πλύση.

ΣΗΜΕΙΩΣΗ: Αν χρησιμοποιήσατε επιπρόσθετο χαρακτηριστικό κατά το τελευταίο πρόγραμμα πλύσης, το χαρακτηριστικό αυτό θα παραμείνει ενεργό και στο επόμενο πρόγραμμα πλύσης. Αν θέλετε να ακυρώσετε αυτό το χαρακτηριστικό στο πρόγραμμα πλύσης που μόλις θέσατε, πατήστε το κουμπί Έξτρα (1). Καθυστερήση (2) ή Μισό γεμίσμα (3) ώσπου να σβήσουν οι σχετικές λυχνίες ή απενεργοποιήστε το πλυντήριο με το κουμπί Ενεργοποίησης(On)/Απενεργοποίησης(Off) (4). Αν θέλετε να χρησιμοποιήσετε πρόσθετα χαρακτηριστικά με το πρόγραμμα που μόλις θέσατε, επιλέξτε τις επιθυμητές λειτουργίες.

ΣΗΜΕΙΩΣΗ: Το παιδικό κλειδώμα ενεργοποιείται/απενεργοποιείται πατώντας τα κουμπιά Έξτρα (1) και "Μισό γεμίσμα" (3) για περίπου 3 δευτερόλεπτα. Όταν ενεργοποιηθεί, αναβοσβήνουν όλες οι λυχνίες και εμφανίζεται η ένδειξη "CL" στον υπολειπόμενο χρόνο (7) μία φορά. Όταν απενεργοποιηθεί, όλες οι λυχνίες και η ένδειξη "CL" αναβοσβήνουν δύο φορές.

ΣΗΜΕΙΩΣΗ: Μπορείτε να καθυστερήσετε την ώρα έναρξης του προγράμματος για 1-2...19 ώρες πατώντας το κουμπί καθυστέρησης (2) πριν ξεκινήσει το πρόγραμμα. Αν θέλετε να αλλάξετε τον χρόνο καθυστέρησης, πρώτα πατήστε το κουμπί Έναρξης/Παύσης και στη συνέχεια το κουμπί καθυστέρησης για να επιλέξετε νέο χρόνο καθυστέρησης. Για να ενεργοποιήσετε τον νέο χρόνο καθυστέρησης, πατήστε το κουμπί Έναρξης/Παύσης. Για ακύρωση της καθυστέρησης, πρέπει να επιλέξετε 0 ώρες χρησιμοποιώντας το κουμπί καθυστέρησης.

ΣΗΜΕΙΩΣΗ: Αν ο χρήστης απενεργοποιήσει το πλυντήριο αφού επιλέξει τον χρόνο καθυστέρησης και αρχίσει το πρόγραμμα, ακυρώνεται ο χρόνος καθυστέρησης.

ΣΗΜΕΙΩΣΗ: Όταν δεν επαρκεί το αποσκληρυντικό άλας, ανάβει η προειδοποιητική ένδειξη απουσίας αποσκληρυντικού άλατος (9) και πρέπει να γεμίσετε τον θάλαμο αποσκληρυντικού άλατος.

Σημείωση: Όταν δεν επαρκεί το λαμπρυντικό, ανάβει η προειδοποιητική ένδειξη απουσίας λαμπρυντικού (9) και πρέπει να γεμίσετε τον θάλαμο λαμπρυντικού.

ΚΕΦΑΛΑΙΟ -6: ΕΝΕΡΓΟΠΟΙΗΣΗ ΤΗΣ ΣΥΚΕΥΗΣ ΚΑΙ ΕΠΙΛΟΓΗ ΠΡΟΓΡΑΜΜΑΤΟΣ

ΣΗΜΕΙΩΣΗ: Όταν δεν επαρκεί το λαμπρυντικό, ανάβει η προειδοποιητική ένδειξη απουσίας λαμπρυντικού (9) και πρέπει να γεμίσετε τον θάλαμο λαμπρυντικού.

Αλλαγή προγράμματος

Αν θέλετε να αλλάξετε πρόγραμμα ενώ βρίσκεσαι σε εξέλιξη ένα πρόγραμμα πλύσης.

Πατήστε το κουμπί Έναρξης/Παύσης.

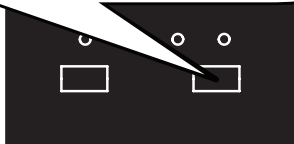

Αφού σταματήσει το πρόγραμμα, επιλέξτε το επιθυμητό πρόγραμμα μέσω του κουμπιού επιλογής προγράμματος.

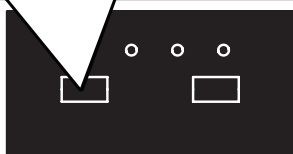

Ξεκινήστε το πρόγραμμα της νέας επιλογής πατώντας το κουμπί Έναρξης/Παύσης.

Το νέο πρόγραμμα που ξεκινά θα συνεχίσει το προηγούμενο.



Ακύρωση προγράμματος

Αν θέλετε να ακυρώσετε πρόγραμμα ενώ συνεχίζεται ένα πρόγραμμα πλύσης.

Πατήστε το κουμπί Έναρξης/Παύσης για 3 δευτερόλεπτα.

Κατά τη διάρκεια της ακύρωσης, αναβοσβήνει η λυχνία λήξης. Το πλυντήριο εκκενώνει το νερό που βρίσκεται στο εσωτερικό του στα επόμενα περίπου 30 δευτερόλεπτα.

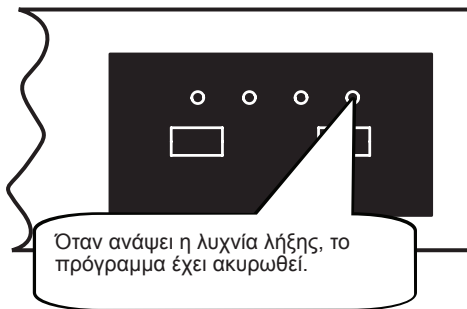
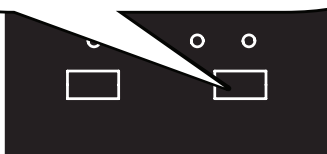

Απενεργοποίηση του πλυντηρίου

Τραβήξτε το βύσμα από την πρίζα. Κλείστε τη βρύση νερού.

Απενεργοποιήστε το πλυντήριο με το κουμπί Ενεργοποίησης/Απενεργοποίησης αφού λήξει το πρόγραμμα και ανάψει η λυχνία λήξης.

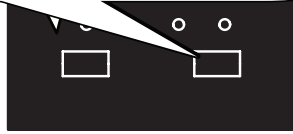

ΣΗΜΕΙΩΣΗ: Μην ανοίγετε την πόρτα πριν από τον τερματισμό του προγράμματος.

ΣΗΜΕΙΩΣΗ: Στο τέλος του προγράμματος πλύσης, μπορείτε να αφήσετε την πόρτα του πλυντηρίου μισάνοικτη για επιτάχυνση του στεγνώματος.

ΣΗΜΕΙΩΣΗ: Αν ανοίξει η πόρτα του πλυντηρίου ή συμβεί διακοπή ρεύματος κατά τη διάρκεια του πλυσίματος, το πρόγραμμα θα συνεχιστεί όταν κλείσει η πόρτα ή αποκατασταθεί το ρεύμα.

ΑΠΟΡΡΙΨΗ ΤΟΥ ΠΑΛΙΟΥ ΣΑΣ ΠΛΥΝΤΗΡΙΟΥ

Το σύμβολο αυτό επάνω στο προϊόν ή στη συσκευασία σημαίνει πως το προϊόν δεν πρέπει να τυχάνει ίδιου χειρισμού με τα οικιακά απορρίμματα.

Απεναντίας, θα πρέπει να παραδίδεται σε σημεία συλλογής απορριμμάτων όπου ανακυκλώνεται ηλεκτρικός και ηλεκτρονικός εξοπλισμός. Έτσι βοηθάτε να αποφεύγεται ζημιά προς άλλους και προς το περιβάλλον. Τα ανακυκλούμενα υλικά συντελούν στη διατήρηση των φυσικών πόρων. Για πιο λεπτομερείς πληροφορίες σχετικά με την ανακύκλωση αυτού του προϊόντος, επικοινωνήστε με την τοπική αρμόδια αρχή, το κέντρο ανακύκλωσης, ή το κατάστημα από όπου προμηθευτήκατε το προϊόν.

Το πλυντήριο πιάτων περιέχει βιοκτόνο προϊόν στο φίλτρο συλλέκτη ΡΡ για την αποφυγή ανάπτυξης βακτηρίων. Ενεργός ουσία: ψευδαργυρούχος πυριθειόνη (Αρ. CAS: 13463-41-7)





Service & Support

Visit Our Website
sharphomeappliances.com

SHARP

Be Original.



QW-HY25S423S-DE

Dishwasher

CZ Návod k použití

OBSAH

KAPITOLA 1: POPIS PRODUKTU	
Technické údaje	5
Soulad se směnicemi a údaje o testech	5
KAPITOLA 2: BEZPEČNOSTNÍ ÚDAJE A DOPORUČENÍ	
Recyklace	6
Bezpečnostní údaje	6
Doporučení	8
Předměty, které nejsou vhodné k mytí v myčce nádobí	8
KAPITOLA 3: INSTALACE SPOTŘEBIČE	
Umístění spotřebiče	8
Připojení vody	9
Hadice pro přívod vody	9
Hadice pro vypouštění vody	9
Elektrické připojení	10
KAPITOLA 4: PLNĚNÍ MYČKY NÁDOBÍ	
Rošt na nádobí	11
Alternativní plnění koše	13
KAPITOLA 5: POPIS PROGRAMU	
Položky programu	14
KAPITOLA 6: ZAPNUTÍ SPOTŘEBIČE A VÝBĚR PROGRAMU	
Zapnutí spotřebiče	18
Sledování programu	18
Změna programu	18
Změna programu pomocí restartu	19
Vypnutí spotřebiče	19

Vážení zákazníků, naším cílem vám nabízet vysoce kvalitní produkty, které překročí vaše očekávání. Váš spotřebič je vyroben v moderních závodech a je pečlivě testován ohledně kvality.

Před použitím spotřebiče si pečlivě přečtete tento návod, který obsahuje základní informace o bezpečné instalaci, údržbě a použití. Ohledně instalace svého produktu kontaktujte nejbližší autorizovaný servis.

Pokyny k použití se vztahují na několik modelů. Z toho důvodu se mohou objevit rozdíly.

KAPITOLA 1: POPIS PRODUKTU

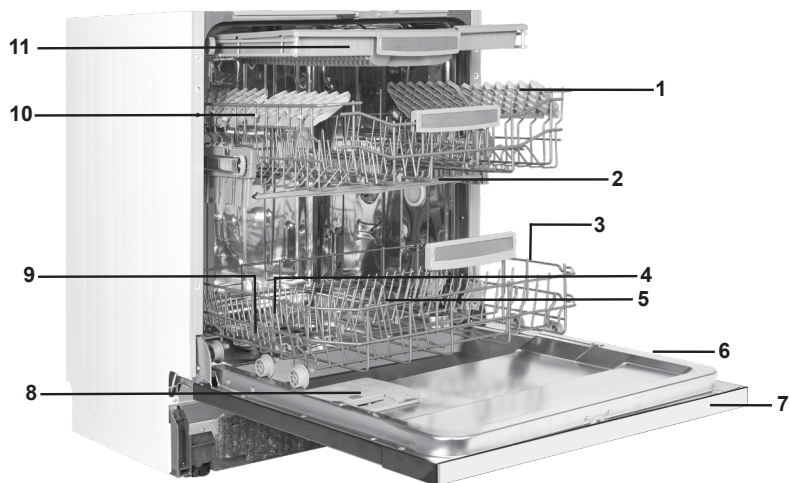

- 1. Horní koš s rošty
- 2. Horní rameno s tryskami
- 3. Spodní košík
- 4. Spodní rameno s tryskami
- 5. Filtry
- 6. Destička s údaji
- 7. Ovládací panel
- 8. Příhrádka na čisticí prostředek a leštadlo
- 9. Příhrádka na sůl
- 10. Západa horního košíku
- 11. Horní košík na příbory

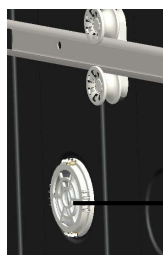

- 12 **Turbo sušící jednotka:**
Tento systém nabízí lepší sušící výkon.

KAPITOLA 1: TECHNICKÉ ÚDAJE

Technické údaje

Kapacita	15 míst
Výška	820 mm - 870 mm
Šířka	598 mm
Hloubka	570 mm
Čistá hmotnost	52 kg
Vstup elektřiny	220-240 V, 50 Hz
Celkový výkon	1900 W
Topný výkon	1800 W
Výkon čerpadla	100 W
Čerpací výkon čerpadla	30 W
Tlak vody	0,03 MPa (0,3 bar)-1 MPa (10 bar)
Napětí	10 A

Soulad se směrnicemi a údaje o testech / Prohlášení EU o shodě

Tento výrobek splňuje požadavky všech příslušných směrnic EU s příslušnými standardy uvedenými v soulad, jež jsou zárukou získání označení CE.

Elektronickou kopii tohoto návodu k obsluze naleznete na

www.sharphomeappliances.com.

BEZPEČNOSTNÍ ÚDAJE A DOPORUČENÍ

Recyklace

- Recyklovatelné materiály se používají v určitých komponentech a obalech.
- Plastové části jsou označeny mezinárodními zkratkami: (>PE< , >PS< , >POM< , >PP< ,)
- Kartónové části byly vyrobeny z recyklovaného papíru, který musí být zlikvidován na sběrné místo papíru, za účelem další recyklace.
- Takové materiály se nehodí do běžného domácího odpadu. Musí být dodány do recyklačních center.
- Pro získání informací o způsobech likvidace a sběrných místech kontaktujte relevantní centra.

Informace o bezpečnosti

Po doručení spotřebiče

- Pokud uvidíte jakékoli poškození obalu spotřebiče, kontaktujte prodejce nebo help-desk Sharp, prosím.
- Rozbalte balící materiály tak, jak je vyznačeno a zlikvidujte je v souladu s pravidly.

Body, kterým je třeba během instalace věnovat pozornost

- Pro instalaci vyberte vhodnou, bezpečnou úroveň.
- Provedte instalaci a zapojení spotřebiče v souladu s pokyny.
- Tento spotřebič musí být nainstalován a opraven pouze autorizovaným servisním centrem.
- Do spotřebiče lze použít pouze originální náhradní díly.
- Před instalací se ujistěte, zda je spotřebič odpojený.
- Zkontrolujte, zda je elektrický systém v domácnosti zapojen v souladu se směrnici.
- Všechna elektrická zapojení musí odpovídat hodnotám na typovém štítku.
- Zkontrolujte, zda spotřebič nestojí na napájecím kabelu.
- Nikdy nepoužívejte prodlužovací kabel nebo rozdvojku. Zástrčka musí být po instalaci snadno dostupná.
- Po instalaci spotřebič pusťte bez nádobí.

Při každodenním použití

- Tento spotřebič slouží k použití v domácnosti; nepoužívejte k žádným jiným účelům. Komerční použití myčky nádobí zruší platnost záruky.
- Jsou-li dveře otevřené, nesedejte na ně, ani na ně nedávejte zátěž, spotřebič by se mohl převrátit.
- Nikdy nepoužívejte jiný čisticí prostředek a leštadlo, které nejsou vyrobeny přímo pro myčky nádobí. Naše společnost v takovém případě neponese žádnou zodpovědnost.
- Voda z myčky již není pitná, proto ji nepijte.
- Vzhledem k nebezpečí exploze nevkládejte do myčky žádné chemické látky, například rozpouštědla.
- Před mytím zkontrolujte, zda jsou plastové předměty teplu vzdorné.

KAPITOLA 2: BEZPEČNOSTNÍ ÚDAJE A DOPORUČENÍ

Tento spotřebič mohou používat děti starší 8 let a osoby s omezenými tělesnými, smyslovými nebo mentálními schopnostmi anebo osoby bez příslušných znalostí a zkušeností, pokud jsou pod dozorem nebo byly poučeny o bezpečném užívání tohoto přístroje a chápou související nebezpečí. Děti si nesmí se spotřebičem hrát. Čištění a údržbu nesmí provádět děti bez dozoru.

- Do košíku nedávejte nevhodné a těžké předměty, které jsou nad kapacitu košíku. SHARP nebude zodpovídat za jakékoli poškození vnitřních částí.
- Vaše myčka nesmí být otevírána dokud je spuštěná. Bezpečnostní zařízení zajistí, že v případě otevření se myčka zastaví.
- Abyste předešli nehodě, nenechávejte dveře otevřené.
- Nože a jiné ostré předměty dávejte do košíku na nože, ostrím dolů.
- Pokud je napájecí kabel poškozen, musí ho vyměnit SHARP nebo jeho servisní centrum.
- Je-li možnost EnergySave vybrána jako "Ano", dveře se otevřou na konci programu. Nevyvíjejte tlak na zavřené dveře, aby nedošlo k poškození mechanismu dveří. Aby se zajistilo účinné sušení, je třeba dveře otevřít po 30 minutách (modely se systémem automatického otevírání dveří).

Varování: Poté, co se ozve signál oznamující automatické otevření, nestůjte přede dveřmi.

Z důvodu bezpečnosti vašich dětí

- Po sejmutí obalů spotřebiče se ujistěte, že je takový materiál mimo dosah dětí.
- Nedovolte dětem, aby si se spotřebičem hrály nebo ho spouštěly.
- Čistící prostředky uchovejte mimo dosah dětí.
- Děti udržte mimo spotřebič zatímco se otevírá, neboť ve společnosti mohou být zbytky čistících látek.
- Ujistěte se, že váš starý spotřebič nepředstavuje pro vaše děti žádnou hrozbu. Jsou známy případy dětí, které se zamkly do starých spotřebičů. Abyste takové situaci předešli, rozbijte zámek dveří starého spotřebiče a odřízněte elektrické kabely.

V případě selhání

- Jakékoli opravy prováděné kýmkoli jiným, než zaměstnanci autorizovaného servisu, budou mít za následek zrušení záruky na váš spotřebič.
- Před provedením oprav spotřebiče se ujistěte, že je spotřebič odpojený od napájení. Vypněte pojistku nebo odpojte spotřebič. Za kabel během odpojování netahejte. Zkontrolujte, že jste vypnuli přívod vody.

Doporučení

- Abyste dosáhli úspory energie a vody, vyjměte hrubé nečistoty na nádobí ještě než ho vložíte do myčky. Myčku spusťte teprve po úplném naplnění.
- Program předmytí použijte pouze je-li to nezbytně nutné.
- Nádobí jako jsou mísy, skleničky a hrnce dávejte do myčky dnem vzhůru.
- Doporučujeme, abyste do myčky nedávali různé druhy nádobí nebo víc nádobí, než je uvedeno.

Předměty, které nejsou vhodné k mytí v myčce nádobí:

- Cigaretový popel, zbytky svíček, lak, barvy, chemické látky, alobal;
- Vidličky, lžice a nože se slonovinovou nebo dřevěnou stříenkou, lepené předměty, předměty, které se mohou rozpustit, předměty znečištění kyselými nebo základními chemickými látkami.
- Plastové předměty, které nejsou teplu vzdorné, které jsou měděné nebo hliníkové.
- Hliníkové a stříbrné předměty (mohou ztratit barvu, lesk).
- Určité druhy jemného skla, porcelán s ornamentálními vzory, neboť ten se může po prvním umytí smýt; křišťálové nádoby, neboť v průběhu času ztratí svoji průhlednost; nože, které nejsou teplu vzdorné, sklo z olovnatého skla, prkénka, předměty vyrobené ze syntetického vlákna;
- Absorbující předměty, např. houbičky nebo drátěnky, které nejsou vhodné k mytí v myčce.

Varování: V budoucnosti kupujte nádobí vhodné k použití v myčce.

INSTALACE SPOTŘEBIČE

Umístění spotřebiče

Při určení místa instalace vyberte snadno dostupné místo, kde bude možná nádoba vkládat a vyndávat snadno.

Spotřebič neumísťujte na místo, kde je pravděpodobnost, že pokojová teplota klesne pod 0°C.

Před umístěním vyjměte spotřebič z obalu, dodržte upozornění na obalu.

Spotřebič umístěte do blízkosti přívodu a odtoku vody. Při umístění spotřebiče musíte vzít v úvahu, že jeho zapojení nebude možné po instalaci možné změnit. Spotřebič nechtejte za dveře nebo panel.

Dejte pozor, abyste dodrželi určitou vzdálenost od všech stran spotřebiče, aby ho bylo možné během čištění pohodlně vysunout a zasunout.

Zkontrolujte, že během umístění spotřebiče nedošlo k zachycení hadic na přívod a odvod vody. Rovněž se ujistěte, že spotřebič nestojí na elektrickém kabelu. Nastavte nastavitelné nožky spotřebiče tak, aby byl vyvážený a vyrovnaný.

Správné umístění spotřebiče zajistí bezproblémové otevírání a zavírání dveří.

Pokud se dveře spotřebiče správně nedovírají, zkontrolujte, zda je spotřebič na rovném povrchu, pokud ne, nastavte nožičky a ujistěte se, že je pozice stabilní.

KAPITOLA 3: INSTALACE SPOTŘEBIČE

Připojení vody

Rozvody vody musí být pro instalaci myčky nádobí vhodné. Rovněž vám doporučujeme, abyste u vstupu do bytu instalovali filtr a předešli tak poškození spotřebiče z důvodu kontaminace (písek, hlína, rez, atd.), který může být občas přenášen ve vodovodním potrubí nebo v domácích rozvodech vody, a předešli tak stížnostem na zežloutnutí a hromadění nečistot po mytí.

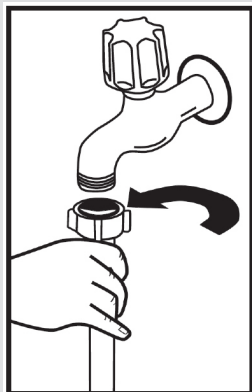

Hadice pro přívod vody

Nepoužívejte hadici pro přívod vody ze starého spotřebiče. Použijte novou hadici, která je dodaná společně s vaším spotřebičem. Pokud ke spotřebiči připojíte novou nebo dlouhou - nepoužitou hadici, nechte jí chvíli před zapojením protékat vodu. Hadici pro přívod vody připojte přímo ke kohoutku. Tlak přívodu vody musí být minimálně 0,03 Mpa a maximálně 1 Mpa. Je-li tlak vody nad 1 Mpa, je třeba nainstalovat pojistný ventil.

Po provedení zapojení je třeba kohoutek plně otevřít a zkontrolovat, zda z něj neuniká voda. Z důvodu bezpečnosti vypněte přívod vody po dokončení každého programu.

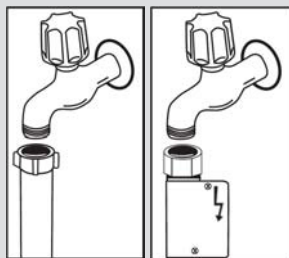

POZNÁMKA: V některých modelech je použito zařízení Aquastop. V případě použití zařízení Aquastop může dojít k nebezpečnému prnutí. Výtokový otvor neprořezávejte. Nedovolte, aby se toto zařízení ohnulo.

Hadice pro vypouštění vody

Hadici pro vypouštění vody lze zapojit buď přímo do odtoku vody nebo do sifonu. Pomocí speciálního potrubí (je-li k dispozici) lze vodu vypouštět přímo do umyvadla tak, že hadici zaháknete přes okraj umyvadla. Toto připojení musí být 50-110 cm od podlahy.

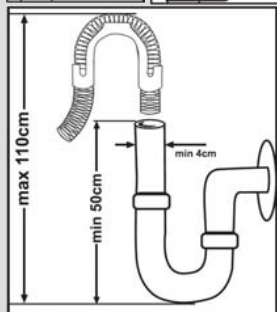

KAPITOLA 3: INSTALACE SPOTŘEBIČE

Varování: Je-li použita hadice delší než 4 m, nádobí může zůstat špinavé. V takovém případě naše společnost nenese žádnou zodpovědnost.

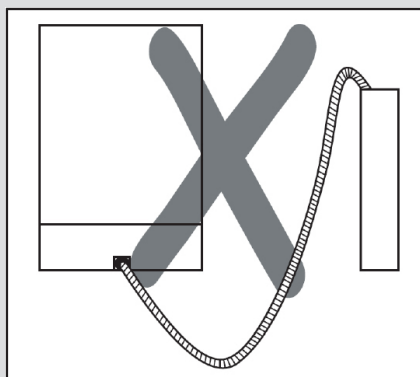
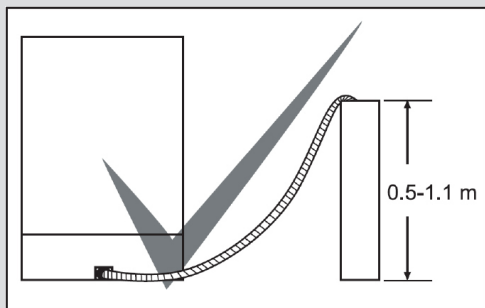

Elektrické zapojení

Uzemněná zástrčka vašeho spotřebiče musí být zapojena do uzemněné zásuvky vhodného napětí. V případě, že není provedeno žádné uzemnění, nechte ho provést kompetentního elektrikáře. V případě použití bez uzemnění nebude naše společnost zodpovídat za problémy, ke kterým může dojít.

Hodnota vnitřních pojistek musí být 10-16 A.

Váš spotřebič je nastaven na 220-240 V. Je-li napětí ve vaší zemi 110 V, zapojte transformátor 110/220 V a 3000 W. Spotřebič nesmí být zapojený během umístění.

Vždy použijte zástrčku dodanou s vaším spotřebičem.

Spuštění při nízkém napětí způsobí zhoršení kvality mytí.

Výměna elektrického kabelu musí být provedena autorizovaným servisem nebo autorizovaným technikem. Nedodržení může vést k nehodám.

Z bezpečnostních důvodů spotřebič odpojte vždy po dokončení programu mytí.

Aby nedošlo k úrazu elektrickým proudem, odpojení neprovádějte, máte-li mokré ruce.

Když odpojete spotřebič od sítě, vždy zástrčku vytáhněte. Nikdy netahejte samotný kabel.

KAPITOLA 4: PLNĚNÍ MYČKY NÁDOBÍ

FUNKCE SOFT TOUCH

Horní koš

Výškově nastavitelná police

Tyto police jsou navrženy tak, aby zvýšily kapacitu horního košíku. Do polic můžete dát sklenice a hrncečky. Výšku polic můžete nastavit. Díky této funkci pod tyto police můžete vložit sklenice různé velikosti.

Díky nastavitelným plastovým součástem na košíku můžete používat police ve 2 různých výškách. Kromě toho zde můžete odkládat dlouhé vidličky, nože a lžičky, které tak neblokují otáčení lopatek.

Funkce Soft touch na policích umožňuje umístění sklenic s tenkou nožkou. Sklenice umísťujte, jak je uvedeno na obrázku.

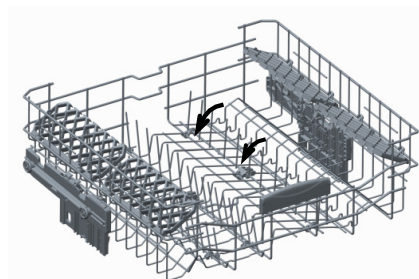
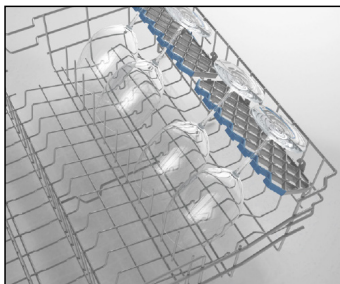

Skládací rošty

Skládací rošty v horním košíku jsou navrženy tak, aby se do nich vešly velké předměty, např. hrnce, pánve, atd. V případě potřeby lze každou část rozložit a získat tak větší prostor. Chcete-li nastavit skládací rošty, zdvihněte je, nebo je složte.

Nastavení horní části, je-li plná.

Mechanismus pro nastavení výšky na horním košíku vaší myčky je navržen tak, aby vám umožnil nastavit výšku vašeho horního košíku směrem dolů nebo nahoru, aniž by ho bylo nutné vyjmout z myčky když je plný a vy tak můžete vytvořit větší prostor v horní nebo spodní části vaší myčky. Koš vaší myčky je v továrním nastavení nastaven do horní pozice. Abyste svůj koš zvedli, uchopte ho z obou stran a vysuňte směrem nahoru. Abyste ho snížili, znovu ho uchopte z obou stran a snižte ho. V případě plného košíku se ujistěte, že jsou obě strany ve stejné pozici (nahoru nebo dolů).

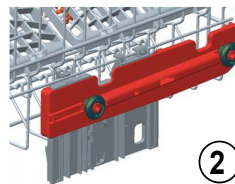
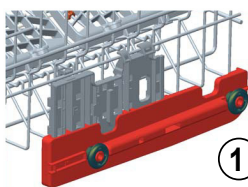
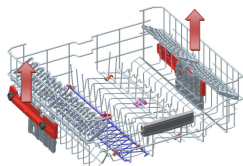

Spodní košík Skládací rošty

Ve spodním košíku myčky jsou čtyři skládací rošty, které jsou navrženy tak, aby vám usnadnili vkládání velkých předmětů, např. hrců, pánví, atd. V případě potřeby lze každou část složit samostatně, nebo je lze složit všechny a získat tak větší prostor. Chcete-li je nastavit, zdvihněte je nebo je stlačte dolů.

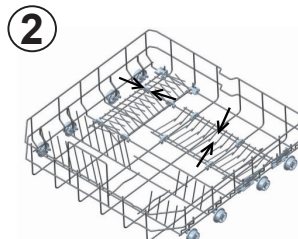
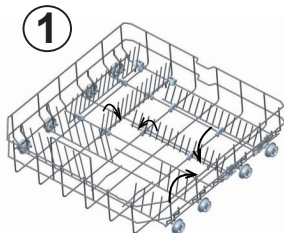

KAPITOLA 4: PLNĚNÍ MYČKY NÁDOBÍ

Horní košík na příbory

Horní košík je navržený pro vkládání vidliček, lžic a nožů, dlouhých vařeček a malých předmětů.

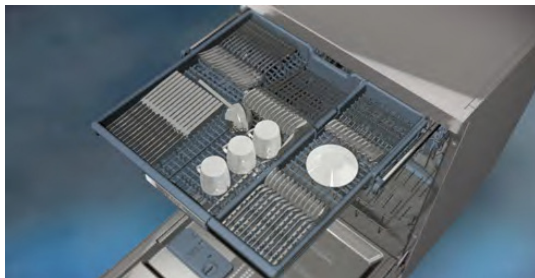

Vzhledem k tomu, že ho lze z myčky snadno vyjmout, můžete nádobí vyjmout z myčky společně s košem.

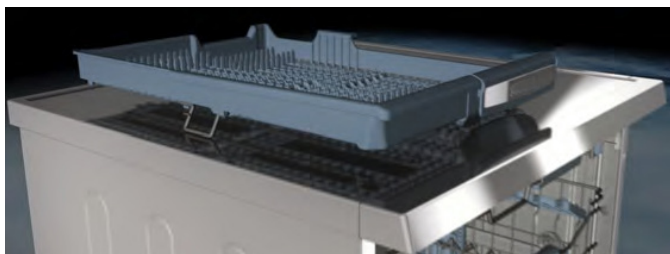

Horní košík na příbory tvoří dvě části; pokud potřebujete prostor na nádobí v horním košíku, můžete vyjmout levou nebo pravou část košíku a získáte tak více prostoru.



Varování: Nože a další ostré předměty lze do košíku na příbory vložit horizontálně.

KAPITOLA 4: PLNĚNÍ MYČKY NÁDOBÍ

Alternativní plnění koše

Spodní košík

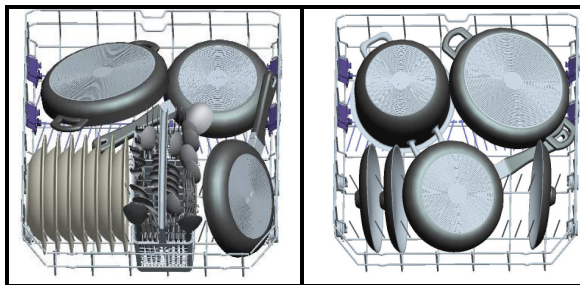

Horní koš

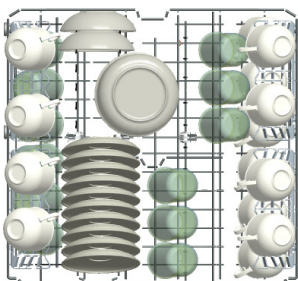

Nesprávné plnění

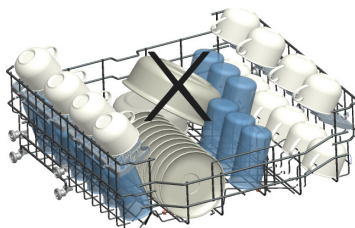
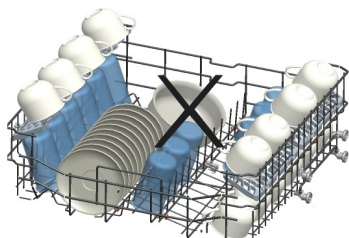
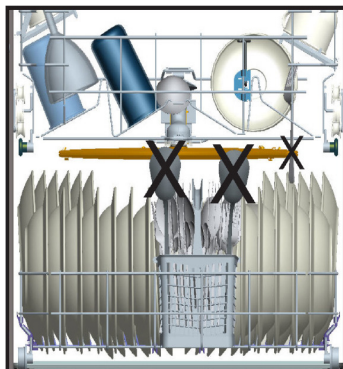
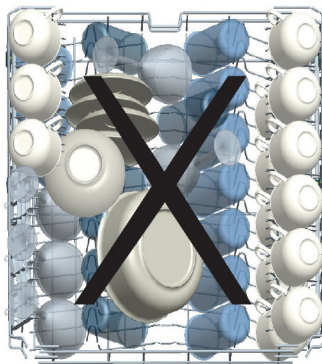

Důležitá poznámka pro zkušební laboratoře

Pro informace o testech výkonnosti nás kontaktujte na adrese: "dishwasher@standardtest.info"
.Ve svém e-mailu uveďte název modelu a sériové číslo (20 čísel), které můžete najít na dveřích spotřebiče.

KAPITOLA 5: POPIS PROGRAMU

POPIS PROGRAMU

Položky programu

Program č.	1	2	3	4 Reference
Názvy programu	Předmytí	Mini 14' (Jet Wash)	Quick 30'	Eco
Teploty	Žádný ohřev		40°C	50°C
Typ potravinového odpadu	Předmytí slouží k opláchnutí a uvolnění zbytků ze znečištěného nádobí, které na mytí čekalo několik dnů.	Předmytí použijte k opláchnutí a uvolnění zbytků, potom vyberte program.	káva, mléko, čaj, studené maso, zelenina, neskladované dlouho	káva, mléko, čaj, studené maso, zelenina, neskladované dlouho
Míra znečištění	-	Malá	Malá	Střední
Množství čisticího prostředku B: 25 cm ³ / 15 cm ³ A: 5 cm ³	-	A+B	B	A+B
	Předmytí	Hlavní praní	40°C Mytí	Předmytí
	Konec	Horké oplachování	Oplachování za studena	50°C Mytí
		Konec	Horké oplachování	Horké oplachování
			Konec	Sušit
				Konec
Délka trvání programu (min.)	15	14	30	239
Spotřeba elektřiny (kW hodiny)	0,02	0,34	0,74	0,84
Spotřeba vody (litry)	4,2	6,6	10,9	9,0

VAROVÁNÍ: Krátké programy nezahrnují fázi sušení. Výše deklarované hodnoty byly získány v laboratorních podmínkách, v souladu s platnými směnicemi. Tyto hodnoty se mohou změnit v závislosti na podmínkách a prostředí použitého produktu (pnutí v síti, tlak vody, vstupní teplota vody a teplota okolí).

KAPITOLA 5: POPIS PROGRAMU

POPIS PROGRAMU

Položky programu

Program č.	5	6	7	8	9
Názvy programu	Express 50 min.	Dual Wash	Hygiena	Aut. intenzivní 60°C - 70°C	Mytí párou
Teploty	65°C	60°C	70°C	65°C	65°C
Typ potravinového odpadu	polévky, omáčky, těstoviny, vejce, pilaf, brambory a zapečené pokrmy, smažené pokrmy	Polévky, omáčky, těstoviny, vejce, pilaf, brambory a zapečené pokrmy, smažené pokrmy	Nádobí s dlouhodobými nánosy nečistot nebo vyžadující hygienické mytí	polévky, omáčky, těstoviny, vejce, pilaf, brambory a zapečené pokrmy, smažené pokrmy	polévky, omáčky, těstoviny, vejce, pilaf, brambory a zapečené pokrmy, smažené pokrmy
Míra znečištění	Střední	Střední	Silný	Střední	Střední
Množství čistícího prostředku B: 25 cm ³ / 15 cm ³ A: 5 cm ³	A+-B	A+-B	A+-B	A+-B	A+-B
	65°C Mytí	40°C Mytí	50°C Mytí	Automaticky nastaví čas mytí, teplotu a množství vody podle míry znečištění nádobí	Předmytí
	Okamžité oplachování	65°C Mytí	60°C Mytí		65°C Mytí
	Horké oplachování	45°C Mytí	Oplachování za studena		Oplachování za studena
	Konec	Horké oplachování	Horké oplachování		Okamžité oplachování
		Sušit	Sušit		Horké oplachování
		Konec	Konec		Sušit
					Konec
Délka trvání programu (min.)	50	113	123	111-179	161
Spotřeba elektriny (kW hodiny)	1,29	1,43	1,55	1,30-1,95	1,30
Spotřeba vody (litry)	10,7	15,4	15	12,3-24,6	20,3

Výběr programu a spuštění spotřebiče

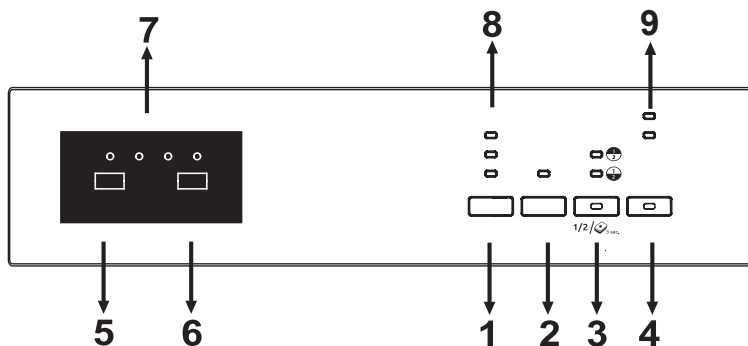

Stisknutím tlačítka Zap./Vyp. (4), zapne napájení spotřebiče. Jakmile se spotřebič zapne, rozsvítí se kontrola Zap./Vyp.

Stisknutím tlačítka programu (5) provedte výběr požadovaného programu.

Stiskněte tlačítko Start/Pauza (6) a program spustíte. Dále se rozsvítí kontrolka Mytí a ukazatel Zbývajícím čas (7) zobrazí dobu trvání programu. Rovněž označuje zbývajícím čas během trvání programu.

Pokud otevřete dveře spotřebiče během spuštění programu, doba trvání programu se pozastaví a na displeji se střídavě zobrazuje číslo programu a doba trvání.

Průběh programu lze monitorovat prostřednictvím kontrolky Mytí, Oplachování, Sušení a Konec, které se zobrazí na kontrolce Zbývajícím čas (7). Když svítí kontrolka sušení, spotřebič zůstane zhruba 40-50 minut potichu.

POZNÁMKA: Stisknutím tlačítka poloviční náplně (3) lze provést tři druhy mytí, v obou koších, v horním košíku a spodním košíku. Stiskněte dokud se nerozsvítí kontrolka košíku, v kterém je nádobí. V košíku není žádné nádoby, které by nebylo umyto.

POZNÁMKA: Na 3 sekundy stiskněte tlačítko poloviční náplně a aktivujete možnost Tableta, která se použije při použití kombinovaného čisticího prostředku obsahujícího sůl, leštidlo a extra funkce.

POZNÁMKA: Můžete zvolit možnost Energeticky úsporně, což aktivuje systém otevírání dveří na konci programu. Systém automatického otevírání dveří poskytuje požadovaný sušící výkon při nízkých teplotách oplachování a snižuje spotřebu energie.

POZNÁMKA: Chcete-li snížit dobu trvání mytí, vyberte možnost Extra rychlé, tlačítko Extra držte dokud se kontrolka nerozsvítí. Tato možnost umyje víc nádobí s větším tlakem a zajistí ekonomické

využití vody.

POZNÁMKA: Když se aktivuje možnost Extra tiché, nádobí se umyje s nižším tlakem, a tak se zajistí citlivé a tiché mytí.

POZNÁMKA: Pokud jste u posledního použitého programu použili extra funkci, tato funkce zůstane aktivní i při dalším programu. Pokud chcete zrušit tuto funkci u nově vybraného programu mytí, stiskněte tlačítko Extra (1), Prodleva (2) nebo Poloviční náplň (3) a počkejte dokud související kontrolky nezhasnou nebo se nerozsvítí, použijte tlačítko Zap./Vyp. (4). Pokud byste chtěli použít funkci Extra u nově vybraného programu, vyberte požadované funkce.

POZNÁMKA: Dětský zámek se aktivuje/deaktivuje stisknutím tlačítek "Extra" (1) a "Poloviční náplň" (3) zhruba na 3 sekundy. Když se aktivuje, všechny kontrolky se rozblíkají a na displeji se zobrazí „CL“ a ukazatel zbývajícím času (7). Při deaktivaci všechny kontrolky a „CL“ dvakrát zablikají.

POZNÁMKA: Stisknutím tlačítka odloženého startu (2) můžete odložit čas s puštěním vybraného programu o 1-2 ... 19 hodin. Pokud chcete délku prodlevy změnit, stiskněte tlačítko Start/Pauza a potom tlačítko prodlevy a vyberte nový čas prodlevy. Pro aktivaci nového času prodlevy stiskněte tlačítko Start/Pauza. Chcete-li prodlevu zrušit, musíte provést přepnutí na 0 hodin, pomocí tlačítka prodlevy.

POZNÁMKA: Pokud uživatel po nastavení času prodlevy přepne do pozice vypnuto, a program se pustí, čas prodlevy se zruší.

POZNÁMKA: V případě nedostatku soli se na displeji rozsvítí kontrolka - Nedostatek soli (9) a bude třeba komoru na sůl doplnit.

Poznámka: V případě nedostatku leštidla se rozsvítí kontrolka - Nedostatečné oplachování (9) a bude třeba komoru na leštidlo doplnit.

KAPITOLA 6: ZAPNUTÍ SPOTŘEBIČE A VÝBĚR PROGRAMU

POZNÁMKA: Pokud oplachování není dostatečné, rozsvítí se kontrolka - Nedostatečné oplachování (9) a bude třeba doplnit komoru na leštidlo.

Změna programu

Chcete-li změnit program zatímco je spuštěný program mytí.

Stiskněte tlačítko Start/Pauza.

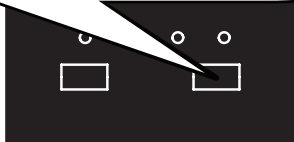

Po zastavení programu vyberte požadovaný program pomocí tlačítka Výběr programu.

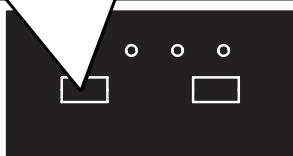

Nově vybraný program spustíte stisknutím tlačítka Start/Pauza.

Nový spuštěný program nahradí starý program.

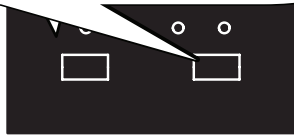

Zrušení programu

Chcete-li zrušit program zatímco je spuštěný program mytí.

Tlačítko Start/Pauza stiskněte na 3 sekundy.

Během zrušení se rozblíká kontrolka Konec. Spotřebič bude vypouštět vodu zhruba 30 sekund.

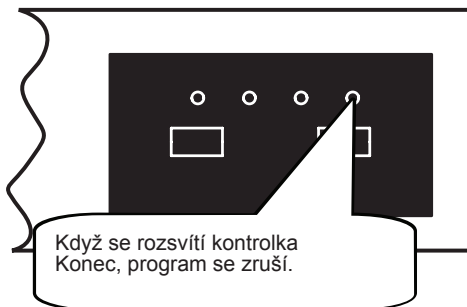
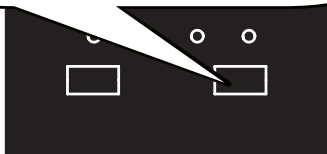

Když se rozsvítí kontrolka Konec, program se zruší.

Vypnutí spotřebiče

Spotřebič odpojte ze sítě. Vypněte přívod vody.

Spotřebič vypněte stisknutím tlačítka Zap./Vyp., poté, co se rozsvítí kontrolka Konec.



POZNÁMKA: Dveře neotevírejte, dokud program neskončí.

POZNÁMKA: Na konci programu mytí můžete nechat dveře spotřebiče pootevřené a urychlit tak schnutí.

POZNÁMKA: Pokud během mytí dojde k otevření dveří spotřebiče nebo odpojení napájení, program bude po zavření dveří nebo obnovení napájení pokračovat.

LIKVIDACE STARÉHO SPOTŘEBIČE

Tento symbol na produktu nebo balení znamená, že s produktem nesmí být zacházeno jako s domácím odpadem. Místo toho musí být dopraven na sběrné místo pro recyklaci elektrických a elektronických přístrojů. Pomůžete předejít poškození ostatních osob a životního prostředí. Recyklace materiálů pomůže chránit přírodní bohatství. Více informací ohledně recyklace vašeho starého přístroje se dozvíte od vašeho městského úřadu, sběrných služeb nebo obchodu, v němž jste výrobek zakoupili.

Myčka nádobí obsahuje v prostoru jímky filtru P biocidní přípravek, který brání množení bakterií. Aktivní látka: pyrrithion zinečnatý (Č. CAS: 13463-41-7)





Service & Support

Visit Our Website
sharphomeappliances.com

SHARP

Be Original.



QW-HY25S423S-DE

Dishwasher

UK

Керівництво з експлуатації

SHARP

Be Original.

ЗМІСТ

ГЛАВА 1. ОСНОВНІ ВІДОМОСТІ ПРО ВИРІБ	
Технічні характеристики	5
Відповідність стандартам і результати випробувань	5
ГЛАВА 2. ІНФОРМАЦІЯ ЩОДО БЕЗПЕКИ ТА РЕКОМЕНДАЦІЙ	
Повторне використання матеріалів	6
Інформація щодо безпеки	6
Рекомендації	8
Предмети, які не можна мити в посудомийній машині	8
ГЛАВА 3. ВСТАНОВЛЕННЯ МАШИНИ	
Розміщення машини	8
Підключення до водопостачання	9
Впускний шланг	9
Випускний шланг	9
Підключення до електромережі	10
ГЛАВА 4. ЗАВАНТАЖЕННЯ ПОСУДУ В ПОСУДОМИЙНУ МАШИНУ	
Підставка для посуду	11
Інші способи завантаження кошків	13
ГЛАВА 5. ОПИС ПРОГРАМ	
Параметри програм	14
ГЛАВА 6. УВІМКНЕННЯ МАШИНИ ТА ВИБІР ПРОГРАМИ	
Увімкнення машини	18
Стеження за ходом програми	18
Зміна програми	18
Зміна програми з перенастройкою	19
Вимкнення машини	19

Шановний споживач! Наша мета — запропонувати вам високоякісні вироби, які перевершують ваші сподівання. Ця машина, виготовлена на сучасному заводі, пройшла ретельний контроль якості.

Перш ніж користуватись машиною, уважно прочитайте це керівництво. Воно містить основну інформацію, необхідну для безпечного встановлення, експлуатації та технічного обслуговування. Для встановлення виробу зверніться до найближчого авторизованого сервісного центру.

Ці вказівки з експлуатації стосуються декількох моделей. Через це можуть виникати розбіжності.

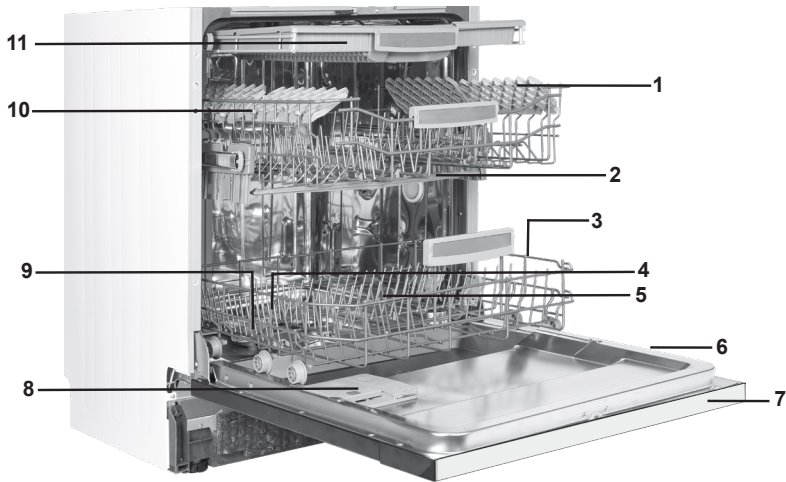

- 1. Верхній кошик з підставками
- 2. Верхній розбризкувач
- 3. Нижній кошик
- 4. Нижній розбризкувач
- 5. Фільтри
- 6. Паспортна табличка

- 7. Панель керування
- 8. Дозатор мийного засобу та ополіскувача
- 9. Дозатор солі
- 10. Шляховий фіксований верхнього кошика
- 11. Верхній кошик для столових приборів

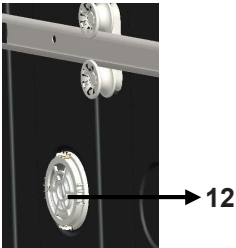

Турбосушарка:
пристрій, який здійснює покращене сушіння посуду.

ГЛАВА 1. ТЕХНІЧНІ ХАРАКТЕРИСТИКИ

Технічні характеристики

Місткість	15 предметів
Висота	820 мм – 870 мм
Ширина	598 мм
Глибина	570 мм
Маса нетто	52 кг
Електричне живлення	220 – 240 В, 50 Гц
Загальна потужність	1900 Вт
Потужність нагрівного елемента	1800 Вт
Потужність насоса	100 Вт
Потужність зливного насоса	30 Вт
Тиск води	0,03 МПа (0,3 бар) – 1 МПа (10 бар)
Струм	10 А

A követelményeknek és tesztadatoknak való megfelelés / EK megfelelési nyilatkozat

Ezen termék megfelel minden vonatkozó EU direktívának a megfelelő harmonizált sztenderdek értelmében, mely a CE jelölésre vonatkozik.

Az útmutató elektronikus változatát megtalálja a www.sharphomeappliances.com oldalon.

ІНФОРМАЦІЯ ЩОДО БЕЗПЕКИ ТА РЕКОМЕНДАЦІЇ

Повторна переробка матеріалів

- Повторно перероблені матеріали використовуються в окремих компонентах і упаковці.
- На пластикові деталі нанесено міжнародні позначення: (>PE<, >PS<, >POM<, >PP<,))
- Картонні деталі виготовлено з продуктів переробки макулатури. Її слід викидати в баки для збирання макулатури, призначеної для повторної переробки.
- Такі матеріали не слід викидати в баки для сміття. Їх потрібно доставляти в центри повторної переробки.
- Дізнатися про місце та спосіб передачі можна, звернувшись до відповідного центру.

Інформація щодо безпеки

Під час одержання машини

- Якщо на упаковці помітно якісь пошкодження, зверніться до продавця чи у службу Sharp Helpdesk.
- Зніміть пакувальні матеріали згідно з вказівками та викиньте їх у відповідності до чинних правил.

На що слід звернути увагу під час встановлення машини

- Для встановлення машини слід вибрати зручне і безпечне місце з горизонтальною поверхнею.
 - Виконайте встановлення і підключення машини відповідно до вказівок.
 - Встановлення та ремонт машини має здійснювати лише персонал авторизованого сервісного центру.
 - У машині мають використовуватись лише оригінальні запчастини.
 - Перед встановленням переконайтесь у тому, що машина відключена від електромережі.
 - Переконайтесь у тому, що захист домашньої електропроводки виконано згідно з чинними правилами.
 - Усі електричні з'єднання повинні відповідати параметрам, наведеним на паспортній табличці.
 - Переконайтесь у тому, що машина не стоїть на кабелі живлення.
 - Ні в якому разі не використовуйте для підключення машини подовжувачі та розгалужувачі.
- Після встановлення вилка живлення має розміщуватись у зручному доступному місці.
- Уперше після встановлення машину слід увімкнути без завантаження.

Під час повсякденного використання

- Машина призначена для побутового використання; не користуйтеся нею в інших цілях. У разі промислового використання гарантію на посудомийну машину буде скасовано.
- Коли дверцята машини відкрито, на машину не можна ставати, сідати чи ставити якісь важкі предмети — вона може перекинутись.
- Ні в якому разі не використовуйте мийні засоби чи ополіскувачі, не призначені спеціально для посудомийних машин. Виробник не несе відповідальність за пошкодження, викликані використанням таких засобів.
- Вода в мийній камері машини не призначена для пиття. Пити її заборонено.
- У мийну камеру машини не можна вносити хімічні розчинники, інакше можливий вибух.
- Перш ніж класти в посудомийну машину пластикові речі, переконайтесь у тому, що вони стійкі до високої температури.

ГЛАВА 2. ІНФОРМАЦІЯ ЩОДО БЕЗПЕКИ ТА РЕКОМЕНДАЦІЇ

- Користуватись машиною можуть діти віком від 8 років, особи з погіршеними фізичними, чуттєвими чи розумовими здібностями, або люди, яким бракує знань або досвіду, за умови, якщо хтось наглядає за ними, пояснює небезпеки, пов'язані з користуванням машини, та навчає користуватись нею в безпечний спосіб. Не дозволяйте дітям гратися з машиною. Не дозволяйте дітям без нагляду здійснювати чищення та поточне обслуговування машини.
- Не кладіть у машину непридатні для машинного миття чи важкі предмети, маса яких перевищує допустиму масу завантаження кошика. Компанія SHARP не несе відповідальність за пошкодження будь-яких внутрішніх деталей.
- Відкривати посудомийну машину під час роботи заборонено. У разі відкриття дверцят спрацює запобіжний пристрій, який зупиняє машину.
- Не залишайте дверцята відчиненими — відчинені дверцята можуть становити небезпеку для людей.
- Ножі та інші гострі предмети слід класти у кошик для столових приборів лезом донизу.
- У разі пошкодження шнура живлення його заміна повинна здійснюватись компанією SHARP або її агентом з обслуговування.
- Якщо параметр EnergySave (Енергозбереження) встановлено у стан «Yes» (Так), наприкінці програми дверцята відчиняться. Не зачіняйте дверцята примусово протягом однієї хвилини, інакше можна пошкодити механізм відчинення дверцят. Щоб посуд добре висохнув, дверцята мають бути відчинені протягом 30 хвилин (у моделях з механізмом автоматичного відчинення дверцят).

Увага: не стійте перед дверцятами після того, як прозвучить сигнал автоматичного відчинення дверцят.

Безпека дітей

- Знявши з машини упаковку, складіть пакувальний матеріал у місці, недоступному для дітей.
- Не дозволяйте дітям гратися з машиною чи вмикати її.
- Зберігайте мийні засоби та ополіскувачі в місці, недоступному для дітей.
- Не допускайте дітей до машини, коли вона відчинена: всередині можуть зберігатись залишки мийних засобів.
- Переконайтесь у тому, що стара машина не становить загрозу для дітей. Відомо, що діти іноді зачінаються у старих машинах. цього не сталося, зламайте замок у дверцятах старої машини та вирвіть із неї електричні кабелі.

У разі несправності

- Виконання будь-яких ремонтних робіт кимсь, окрім персоналу авторизованого сервісного центру, призводить до скасування гарантії на машину.
- Перш ніж починати ремонт машини, переконайтесь у тому, що вона вимкнена з електричної розетки. Вимкніть напругу на запобіжнику або вийміть вилку машини з розетки. Вимикаючи живлення машини, не тягніть вилку за кабелі. Обов'язково перекрийте водяний кран.

ГЛАВА 2. ІНФОРМАЦІЯ ЩОДО БЕЗПЕКИ ТА РЕКОМЕНДАЦІЇ

Рекомендації

- З метою економії електроенергії та води знімайте з посуду грубі залишки їжі, перш ніж ставити посуд у машину. Вмикайте машину, повністю завантаживши її.
- Користуйтеся програмою попереднього миття, тільки коли це необхідно.
- Ставте в машину миски, чашки та каструлі догори дном.
- Не рекомендується перевантажувати машину чи завантажувати її способом, відмінним від наведеного в цьому керівництві.

Не можна мити в посудомийній машині:

- посуд із залишками сигаретного попелу, недогарками свічок; поліровані, пофарбовані предмети, предмети з хімічними речовинами; предмети зі сплавів заліза;
- виделки, ложки та ножі з ручками з дерева чи кості, з покриттям зі слонової кості чи перламутру; клеєні вироби, предмети, забруднені абразивними речовинами, кислотними чи лужними хімічними речовинами;
- пластмасові предмети, нестійкі до високої температури, ємності з мідним чи олов'яним покриттям;
- алюмінієві та срібні предмети (вони можуть втратити забарвлення чи блиск);
- певні тонкостінні скляні предмети, порцелянові предмети з малюнком (вони блякнуть вже після першого миття); певні кришталеві вироби (з часом втрачають прозорість), клеєні прибори, нестійкі до високої температури, бокали з свинцевмісного кришталю, кухонні дошки, предмети з синтетичного волокна;
- предмети, які всотують воду, як-от губки чи ганчірки, непридатні для миття в посудомийній машині.

Увага : намагайтесь купувати посуд, придатний для миття в посудомийній машині.

ВСТАНОВЛЕННЯ МАШИНИ

Розміщення машини

Визначаючи місце для встановлення машини, доступне вибирайте місце, в якому зручно буде завантажувати та виймати посуд із машини.

Не розміщуйте машину в місці, де температура повітря може падати нижче від 0°C. Перед встановленням на місце вийміть машину з упаковки, дотримуючись попереджальних знаків, нанесених на упаковку.

Розташуйте машину поблизу до водяного крана та зливу. При встановленні машини слід мати на увазі, що її підключення не підлягатимуть змін.

Не беріться за дверцята чи панель, щоб перемістити машину.

Залишіть з усіх боків від машини достатньо місця для рухів під час її чищення.

Встановлюючи машину на місце, не допускайте перегину впускного та випускного шлангів. Переконайтесь також у тому, що машина не стоїть на електричному кабелі. Відрегулюйте ніжки машини так, щоб вона не хиталась і стояла по рівню. Правильне розташування машини має забезпечувати безперешкодне відчинення та зачинення дверцят. Якщо дверцята погано зачиняються, перевірте, чи машина не хитається; якщо це так, відрегулюйте ніжки машини, щоб вона не хиталась.

Підключення до водопостачання

Домова мережа водопостачання має бути придатна для встановлення посудомийної машини. Крім того, на вводі в помешкання рекомендується встановити фільтр, щоб забруднення, які можуть міститись у воді (пісок, глина, іржа тощо) не пошкодили машину, а також щоб уникнути таких явищ як пожовтіння чи утворення осаду на посуді після миття.

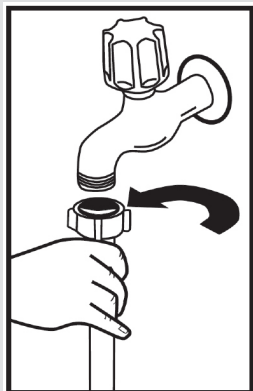

Впускний шланг

Не використовуйте впускний шланг від старої машини. Замість нього слід встановити шланг, який входить у комплект нової машини. Якщо шланг, який використовується для підключення машини, новий чи тривалий час не використовувався, перед підключенням машини слід протягом деякого часу пропустити через нього воду. Під'єднайте впускний шланг безпосередньо до водяного крана. Тиск води в крані має становити від 0,03 МПа до 1,0 МПа. Якщо тиск може перевищувати максимально допустиме значення, перед впускним шлангом слід встановити редуктор тиску.

Під'єднавши шланг, слід повністю відкрити водяний кран і перевірити герметичність з'єднання. Щоб вберегти машину від можливого прориву води, перекривайте водяний кран по завершенні кожної програми миття.

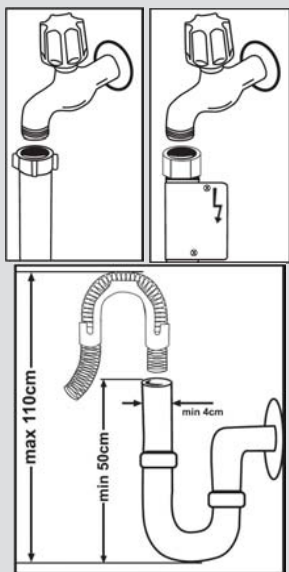

ПРИМІТКА. Деякі моделі містять систему «аквастоп». Використання системи «аквастоп» передбачає наявність небезпечної напруги. Не перерізайте водяний шланг системи «аквастоп». Не допускайте його перегину чи перекручення.

Випускний шланг

Випускний шланг можна під'єднати або безпосередньо до каналізаційної труби, або до патрубку сифона мийки. Якщо у комплект входить спеціальна вигнута трубка, відпрацьовану воду можна випускати безпосередньо у мийку, зачепивши вигнуту трубку за край мийки. Випускний шланг має бути під'єднано на висоті від 50 до 110 см над підлогою.

ГЛАВА 3. ВСТАНОВЛЕННЯ МАШИНИ

Увага: якщо довжина випускного шланга перевищує 4 м, на посуді може залишатись бруд. У такому разі виробник не бере на себе відповідальність за якість роботи виробу.

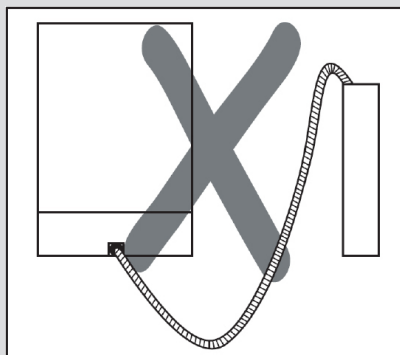
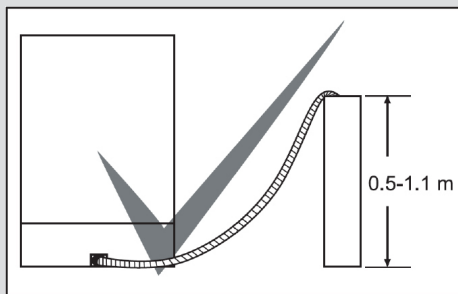

Підключення електроенергії

Машина оснащена вилкою з контактом заземлення, яку слід вставляти в заземлену розетку, підключену до мережі відповідної напруги та розраховану на відповідний струм. Якщо в помешканні нема контуру заземлення, його має встановити кваліфікований електрик. У разі ввімкнення в мережу без заземлення виробник не несе відповідальності за несправності, які можуть бути цим викликані. Номінальний струм запобіжника має становити 10 – 16 А.

Машина розрахована на напругу живлення 220 – 240 В. Якщо напруга електромережі в помешканні становить 110 В, слід встановити підвищувальний трансформатор з 110 на 220 В номінальною потужністю 3000 Вт. Вмикати машину в розетку під час встановлення не можна. Завжди користуйтеся ізольованою вилкою, яка входить у комплект машини.

Експлуатація при зниженій напрузі живлення призводить до погіршення якості миття. Заміну електричного кабелю машини має здійснювати лише працівник авторизованого сервісного центру чи вповноважений електрик. Інакше машина може вийти з ладу.

Щоб запобігти небезпеці, обов'язково виймайте вилку машини з розетки по завершенні кожної програми миття.

Щоб запобігти небезпеці ураження електричним струмом, не виймайте вилку з розетки мокрими руками. Вимикаючи машину з розетки, слід братися за саму вилку. Ні в якому разі не витягайте вилку за шнур живлення.

ГЛАВА 4. ЗАВАНТАЖЕННЯ ПОСУДУ В ПОСУДОМИЙНУ МАШИНУ

М'ЯКИЙ ДОТИК

Верхній кошик

Сійки з регулятором висоти

Ці сійки призначені для збільшення ємності верхнього кошика. Ви можете розмістити свої скляні стакани та чашки на сійках. Ви можете налаштувати висоту цих сійок.

Завдяки цій функції, ви можете розмістити різні розміри скляних стаканів під ці сійки.

Завдяки пластмасовому регулятору висоти, який встановлений на кошику, ви можете використовувати свої сійки на двох різних висотах. Крім того, на цих сійках можна розташувати довгі виделки, ножі та ложки у такий спосіб, щоб вони не блокували обертання гвинта.

Функція м'якого дотику на сійках служить для розміщення тонкого скла. Бокал для вина розташований на місці, яке показано на малюнку.

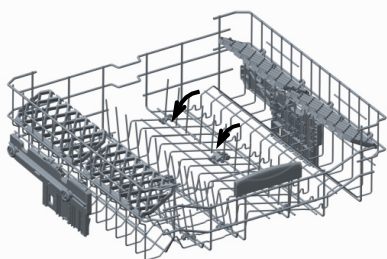
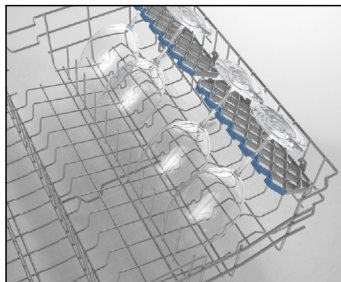

Складні підставки на верхньому кошику призначені для розміщення великих предметів: каструль, сковорідок, тощо. У разі потреби кожна частина складається окремо; можна також скласти всі частини, тоді буде більше місця. Щоб відрегулювати складні підставки, слід підняти їх угору чи скласти донизу.

Регулювання висоти повного верхнього кошика

Механізм регулювання висоти верхнього кошика дозволяє, не виймаючи з машини, пересувати цей кошик угору чи донизу, навіть коли він завантажений повністю, і створювати, якщо потрібно, великі зазори у верхній чи нижній частині машини. На заводі кошик машини встановлюється у верхнє положення. Щоб підняти кошик, слід взяти його за обидві бічні стінки і потягнути вгору. Щоб опустити його, слід взяти його за обидві бічні стінки й опустити донизу. У механізмі регулювання завантаженого кошика слід переконатися, що обидві бічні стінки розташовані на однаковій висоті (у верхньому чи у нижньому положенні).

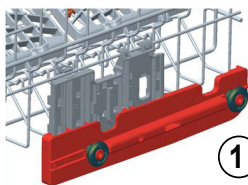
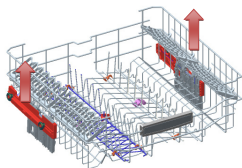

1

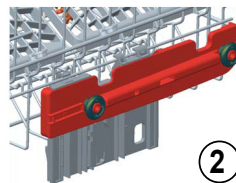

2

Нижній кошик

Складні підставки

У нижньому кошику машини є чотири складні підставки, які полегшують розміщення великих предметів: каструль, сковорідок тощо. У разі потреби кожна частина складається окремо; можна також скласти всі частини, тоді буде більше місця. Щоб відрегулювати складні підставки, слід підняти їх угору чи скласти донизу.

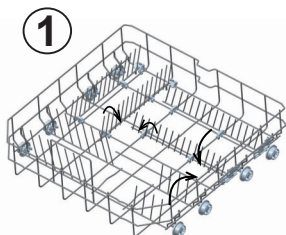

1

2

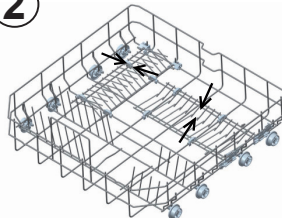

ГЛАВА 4. ЗАВАНТАЖЕННЯ ПОСУДУ В ПОСУДОМИЙНУ МАШИНУ

Верхній кошик для столових приборів

Верхній кошик для столових приборів призначений для розміщення виделок, ложок, ножів, довгого і дрібного приладдя.

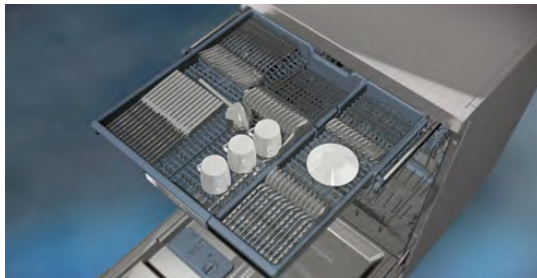

Оскільки він легко виймається з машини, після миття посуд можна вийняти разом із кошиком.

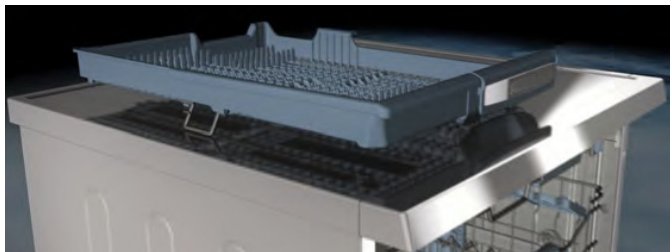

Верхній кошик для столових приборів складається з двох частин; якщо потрібно звільнити додаткове місце для посуду в верхньому кошику, можна зняти праву чи ліву частину верхнього кошика для столових приборів.



Увага: ножі та інші гострі предмети слід класти у кошик для столових приборів горизонтально.

ГЛАВА 4. ЗАВАНТАЖЕННЯ ПОСУДУ В ПОСУДОМИЙНУ МАШИНУ

Інші способи завантаження кошиків

Нижній кошик

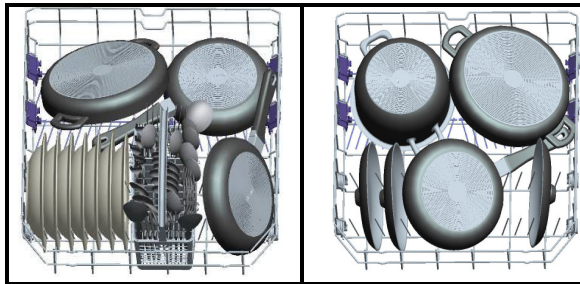

Верхній кошик

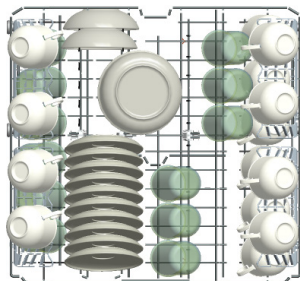

Неправильне завантаження

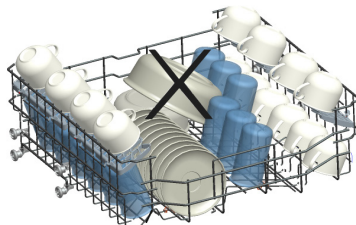
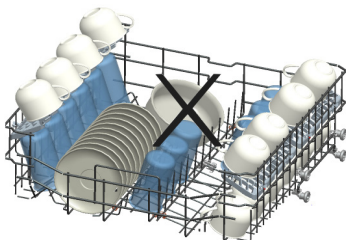
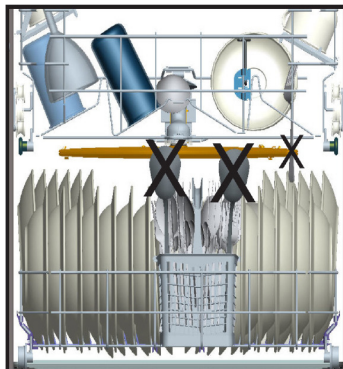
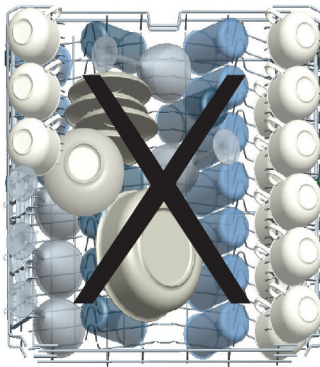

Важлива примітка для випробувальних лабораторій

Для одержання докладної інформації про випробування експлуатаційних характеристик слід звертатись електронною поштою за адресою: dishwasher@standardtest.info Повідомлення повинно містити назву моделі та серійний номер (послідовність із 20 символів), які наведено на дверцяті машини.

ГЛАВА 5. ОПИС ПРОГРАМ

ОПИС ПРОГРАМИ

Етапи виконання програми

№ програми	1	2	3	4 Зразкова
Назва програми	Попереднє миття	Міні 14 хв (струминне миття)	Швидке 30 хв	Еко
Температура	Без нагрівання		40°C	50°C
Тип харчового забруднення	Попереднє миття з метою ополіскування та пом'якшення решток їжі на забрудненому посуді, який планується мити за кілька днів	Виконайте попереднє миття, щоб зволожити й усунути залишки їжі, поки машину не буде завантажено повністю; після цього виберіть програму	Кава, молоко, чай, холодні страви, овочі, час очікування невеликий	Кава, молоко, чай, холодні страви, овочі, час очікування невеликий
Ступінь забрудненості	-	Малий	Малий	Середній
Кількість мийного засобу в комірці В: 25 см ³ / 15 см ³ А: 5 см ³	-	A+B	B	A+B
	Попереднє миття	Головне миття	Миття 40°C	Попереднє миття
	Кінець	Ополіскування гар. водою	Ополіскування хол. водою	Миття 50°C
		Кінець	Ополіскування гар. водою	Ополіскування гар. водою
			Кінець	Сушіння
				Кінець
Тривалість програми (хв.)	15	14	30	239
Споживання електроенергії (кВт·год)	0,02	0,34	0,74	0,84
Споживання води (л)	4,2	6,6	10,9	9,0

УВАГА! У коротких програмах сушіння не передбачено. Вищенаведені параметри одержано в лабораторних умовах згідно відповідним стандартам. Ці параметри можуть змінюватись у залежності від умов застосування виробу та навколишнього середовища (напруги в мережі, тиску води, температури води на вході, температури повітря).

ГЛАВА 5. ОПИС ПРОГРАМ

ОПИС ПРОГРАМИ

Етапи виконання програми

№ програми	5	6	7	8	9
Назва програми	Експрес 50 хв	Комбіноване миття	Гігієнічна	Автомат інтенсивна 60°C - 70°C	Миття з відпарюванням
Температура	65°C	60°C	70°C	65°C	65°C
Тип харчового забруднення	Супи, соуси, вермішель, яйця, плов, картопля, випічка, смажені страви	Супи, соуси, вермішель, яйця, плов, картопля, випічка, смажені страви	Тарілки зі стійким брудом, які зберігалися до миття тривалий час або які потрібно вимити в гігієнічних цілях	Супи, соуси, вермішель, яйця, плов, картопля, випічка, смажені страви	Супи, соуси, вермішель, яйця, плов, картопля, випічка, смажені страви
Ступінь забрудненості	Середній	Середній	Високий	Середній	Середній
Кількість мийного засобу в комірці B: 25 см ³ / 15 см ³ A: 5 см ³	A+-B	A+-B	A+-B	A+-B	A+-B
	Миття 65°C	Миття 40°C	Миття 50°C	Визначає рівень забрудненості посуду й автоматично коректує час і температуру миття	Попереднє миття
	Проміжне ополіскування	Миття 65°C	Миття 60°C		Миття 65°C
	Ополіскування гар. водою	Миття 45°C	Ополіскування хол. водою		Ополіскування хол. водою
	Кінець	Ополіскування гар. водою	Ополіскування гар. водою		Проміжне ополіскування
		Сушіння	Сушіння		Ополіскування гар. водою
		Кінець	Кінець		Сушіння
					Кінець
Тривалість програми (хв)	50	113	123	111-179	161
Споживання електроенергії (кВт·год)	1,29	1,43	1,55	1,30-1,95	1,30
Споживання води (л)	10,7	15,4	15	12,3-24,6	20,3

Вибір програми та запуск машини

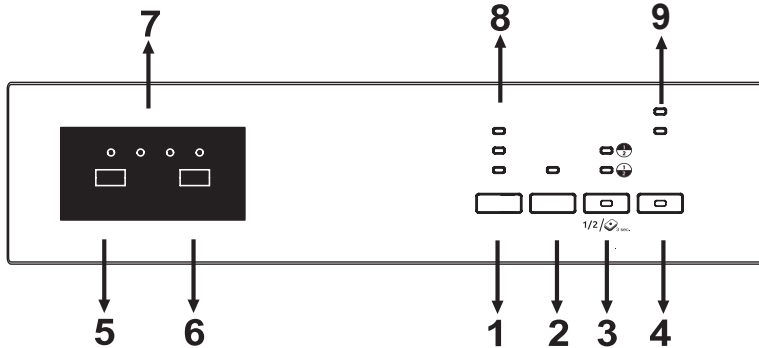

Для ввімкнення машини слід натиснути кнопку живлення (4). Коли машина ввімкнена, світиться індикатор живлення.

Виберіть потрібну програму, натиснувши кнопку вибору програми (5).

Запустіть програму, натиснувши кнопку «Пуск/Пауза» (6). Після цього засвітиться індикатор миття, а на індикаторі залишкового часу (7) відобразиться тривалість миття. Також протягом виконання програми на ньому відображається час, що залишився. Якщо від час виконання програми відчинити дверцята машини, відлік часу виконання програми припиниться, і по черзі відобразиться номер програми і тривалість програми.

Перебіг виконання програми відображається індикаторами миття, ополіскування, сушіння та закінчення, що розташовані на індикаторі залишкового часу (7). Поки світиться індикатор сушіння, протягом 40–50 хвилин машина не виконує жодні дії.

ПРИМІТКА. Натискаючи кнопку половинного завантаження (3), можна обрати один із трьох способів розташування посуду: в обох кошиках, у верхньому кошику чи у нижньому кошику. Цю кнопку слід натискати, доки не засвітиться індикатор (індикатори) кошиків, у яких розміщено посуд. У кошику, миття в якому не виконуватиметься, не має бути жодного посуду.

ПРИМІТКА: якщо натиснути й утримувати кнопку половинного завантаження протягом 3 секунд, буде ввімкнено опцію комбінованого мийного засобу — таблетованого засобу, який містить сіль, ополіскувач і додаткові засоби.

ПРИМІТКА. Якщо встановити опцію енергозбереження, то наприкінці програми дверцята машини автоматично відчиняться. Система автоматичного відчинення дверцят дозволяє досягнути потрібної якості сушіння при меншій температурі ополіскування та зменшенні споживання електроенергії.

ПРИМІТКА. Щоб скоротити тривалість миття, оберіть опцію прискореного миття, натискаючи кнопку Extra, доки не засвітиться відповідний індикатор. З цієї опцією для миття посуду використовується підвищений тиск, завдяки чому витрачається менше води.

ПРИМІТКА. Можна вибрати опцію тихого миття, натискаючи кнопку Extra, доки не засвітиться відповідний індикатор. З цією опцією для миття посуду використовується знижений тиск, воно відбувається більш лагідно і тихо.

ПРИМІТКА. Якщо минулого разу під час миття використовувалась додаткова функція, вона залишиться ввімкненою в наступній програмі миття. Щоб скасувати цю опцію у новій вибраній програмі, слід натиснути кнопку Extra (1), затримки (2) чи половинного завантаження (3), доки не згаснуть відповідні індикатори, або вимкнути машину, натиснувши кнопку живлення (4). Якщо в новій вибраній програмі потрібно використовувати додаткову функцію, потрібні функції можна вибрати ще раз.

ПРИМІТКА. Щоб увімкнути чи вимкнути функцію захисту від дітей, слід разом натиснути кнопки Extra (1) і половинного завантаження (3) та утримувати їх приблизно 3 секунди. Після її ввімкнення всі індикатори один раз блимнуть, а на індикаторі залишкового часу (7) короткочасно з'явиться напис «CL». Після вимкнення цієї функції всі індикатори й напис «CL» блимне двічі.

ПРИМІТКА. Запуск вибраної програми можна затримати на час від 1 до 19 годин, натискаючи перед запуском програми кнопку таймера затримки запуску (2). Для зміни часу затримки слід натиснути кнопку «Пуск/Пауза» і обрати новий час затримки, натискаючи кнопку затримки. Щоб активувати новий час затримки, слід натиснути кнопку «Пуск/Пауза». Щоб скасувати затримку, слід вибрати для неї значення 0, натиснувши кнопку затримки.

ПРИМІТКА: Якщо було встановлено час затримки і розпочато виконання програми, то у разі вимкнення машини функцію затримки буде скасовано.

ПРИМІТКА: якщо солі для пом'якшення недостатньо, загоряється індикатор браку солі (9); тоді потрібно додати сіль у відповідний відсік.

ПРИМІТКА: Коли ополіскувача недостатньо, загоряється індикатор ополіскувача (9); тоді потрібно додати ополіскувач у відповідний відсік.

ГЛАВА 6. УВІМКНЕННЯ МАШИНИ ТА ВИБІР ПРОГРАМИ

ПРИМІТКА: Коли ополіскувача недостатньо, загоряється індикатор ополіскувача (9); тоді потрібно додати ополіскувач у відповідний відсік.

Зміна програми

Щоб змінити програму під час миття, слід виконати наступні дії.

Натисніть кнопку «Пуск/пауза».



Коли програма зупиниться, виберіть потрібну програму, натиснувши кнопку вибору програми.

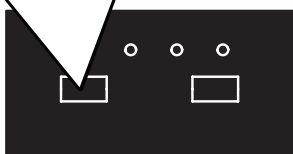

Запустіть нову вибрану програму, натиснувши кнопку живлення «Пуск/Пауза».

Нова програма розпочинається з того місця, в якому закінчилась попередня.

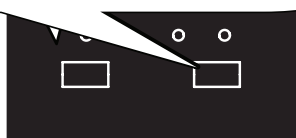

Скасування програми

Щоб скасувати програму під час миття, слід виконати наступні дії.

Натисніть кнопку «Пуск/пауза» на 3 секунди.

Під час скасування блимає індикатор закінчення. Машина зливає воду приблизно протягом 30 секунд.

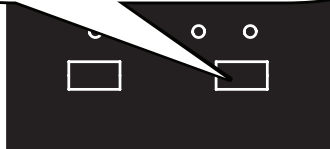

Коли засвітиться індикатор закінчення, програму буде скасовано.

Вимкнення машини

Вийміть вилку живлення з розетки. Перекрийте водяний кран.

По закінченні програми, коли засвітиться індикатор закінчення, вимкніть машину, натиснувши кнопку живлення.

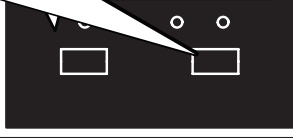

ПРИМІТКА: Не відчіняйте дверцят, поки не закінчиться програма.

ПРИМІТКА: Наприкінці програми миття можна залишити дверцят машини відчиненими, щоб прискорити висихання посуду.

ПРИМІТКА: Якщо під час миття буде відчिनено дверцят чи вимкнеться електроенергія, після зачинення дверцят або відновлення електропостачання виконання програми буде продовжено.

УТИЛІЗАЦІЯ СТАРОЇ МАШИНИ

Цей символ, нанесений на виріб або його упаковку, означає, що виріб не можна викидати разом із побутовим сміттям.

Його слід здати в пункт збору електричного та електронного обладнання. Таким способом можна уникнути шкоди, якої це обладнання може завдати іншим людям і довкіллю. Повторна переробка матеріалів допомагає збереженню довкілля. Для одержання більш докладної інформації про повторну переробку цього виробу звертайтеся у місцеві органи влади, центр повторної переробки чи в магазин, у якому було придбано виріб.

У поліпропіленовому колбовому фільтрі посудомийної машини міститься біоцидна речовина, яка запобігає розмноженню бактерій. Діюча речовина: піритон цинку (CAS No: 13463-41-7)





Service & Support

Visit Our Website
sharphomeappliances.com

SHARP

Be Original.



QW-HY25S423S-DE

Dishwasher

HU Használati utasítás

SHARP

Be Original.

TARTALOMJEGYZÉK

1. FEJEZET: A KÉSZÜLÉK BEMUTATÁSA	
Műszaki jellemzők	5
Megfelelőség és teszt adatok	5
2. FEJEZET: BIZTONSÁGI INFORMÁCIÓK ÉS AJÁNLÁSOK	
Újrahasznosítás	6
Biztonsági információk	6
Ajánlások	8
Nem elmosható edények	8
3. FEJEZET: A KÉSZÜLÉK ÜZEMBE HELYEZÉSE	
A készülék elhelyezése	8
Vízbekötés	9
Ivóvíz csatlakozás	9
Szennyvíz csatlakozás	9
Elektromos csatlakozás	10
4. FEJEZET: A MOSOGATÓGÉP BETÖLTÉSE	
Edénytartó rács	11
A kosár alternatív megtöltése	13
5. FEJEZET: PROGRAMOK LEÍRÁSA	
Program elemek	14
6. FEJEZET: A KÉSZÜLÉK BEKAPCSOLÁSA ÉS A PROGRAM KIVÁLASZTÁSA	
A készülék bekapcsolása	18
A program ellenőrzése	18
Programváltás	18
A program megváltoztatása új beállításokkal	19
A készülék kikapcsolása	19

Tisztelt Vásárlónk! Célunk, hogy várákozásait meghaladó, kiemelkedő minőségű termékeket kínáljunk Önnek. Az Ön készüléke korszerű eljárásokkal készült és gondosan teszteltük minőségét.

A készülék használata előtt olvassa el figyelmesen ezt az útmutatót a biztonságos üzembe helyezésre, használatra és karbantartásra vonatkozó alapvető tudnivalókkal. A készülék üzembe helyezésével kapcsolatban kérjük, vegye fel a kapcsolatot a legközelebbi márkaszervizzel.

A használati útmutató több különböző modellre vonatkozik. Ezért kisebb eltérések előfordulhatnak.

1. FEJEZET: A KÉSZÜLÉK BEMUTATÁSA

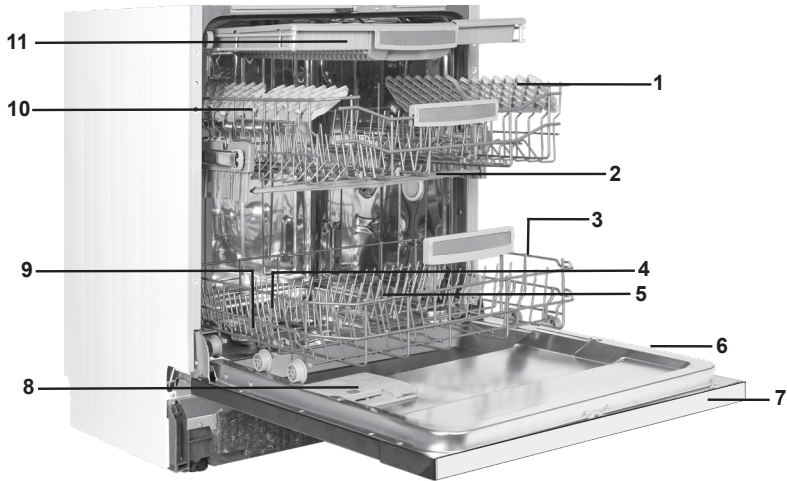

- 1. Felső edénytartó kosár
- 2. Felső mosogatókar
- 3. Alsó edénytartó kosár
- 4. Alsó mosogatókar
- 5. Szűrők
- 6. Adattábla

- 7. Kezelőpanel
- 8. Mosogatószer és öblítő-szer adagoló
- 9. Sóadagoló
- 10. Felső kosár zárja
- 11. Felső evőeszköztartó kosár



- 12 **Turbo szárító egység:**
Ez a rendszer jobb szárítási teljesítményt biztosít.

1. FEJEZET: MŰSZAKI JELLEMZŐK

Műszaki jellemzők

Kapacitás	15 teríték
Magasság	820 mm - 870 mm
Szélesség	598 mm
Mélység	570 mm
Nettó súly	52 kg
Tápfeszültség	220-240 V, 50 Hz
Teljesítményfelvétel	1900 W
Fűtési teljesítmény	1800 W
Szivattyú teljesítménye	100 W
Szennyvíz szivattyú teljesítménye	30 W
Víznyomás	0,03 MPa (0,3 bar) - 1 MPa (10 bar)
Áramerősség	10 A

A követelményeknek és tesztadatoknak való megfelelés / EK megfelelési nyilatkozat

Ezen termék megfelel minden vonatkozó EU direktívának a megfelelő harmonizált sztenderdek értelmében, mely a CE jelölésre vonatkozik.

Az útmutató elektronikus változatát megtalálja a www.sharphomeappliances.com oldalon.

2. FEJEZET: BIZTONSÁGI INFORMÁCIÓK ÉS AJÁNLÁSOK

BIZTONSÁGI INFORMÁCIÓK ÉS AJÁNLÁSOK

Újrahasznosítás

- A csomagolás és bizonyos részegységek újrahasznosítható anyagokból készültek.
- A műanyag részegységek nemzetközi rövidítésekkel vannak megjelölve: (>PE< , >PS< , >POM< , >PP< ,)
- A kartonpapír részek újrahasznosított papírból készültek, újrahasznosításukhoz dobja őket a papírhulladék gyűjtő konténerbe.
- Ezeket az anyagokat ne dobja a háztartási szemét közé. Gyűjtse őket szelektíven és ennek megfelelően dobja ki őket.
- A szelektív hulladékgyűjtés módjáról és a hulladékgyűjtő pontokról tájékozódjon a megfelelő helyen.

Biztonsági információk

A készülék átvétele

- Ha a készülék csomagolása sérült, kérjük, forduljon a forgalmazóhoz vagy a Sharp Helpdeskhez.
- A megjelöltek szerint távolítsa el a csomagolást, a csomagolóanyagokat a szabályoknak megfelelően dobja ki.

Az alábbiakra ügyeljen a készülék telepítésekor

- A készülék elhelyezéséhez válasszon egy megfelelő, biztonságos és vízszintes helyet.
- Az útmutatót követve végezze el a készülék telepítését és bekötését.
- A készüléket javítását csak a hivatalos márkaszerviz végezheti.
- Csak eredeti alkatrészek használhatók a készülékkel.
- Telepítés előtt győződjön meg róla, hogy a készülék ki van húzva.
- Ellenőrizze, hogy a beltéri elektromos biztosíték az előírásoknak megfelelően van bekötve.
- Az elektromos csatlakozás minden értékének egyeznie kell a készülék adattábláján található értékekkel.
- Győződjön meg róla, hogy a készülék nem áll az elektromos tápkábelben.
- Soha ne használjon hosszabbítót vagy elosztót a készülék csatlakoztatásához. A készülék elhelyezése után a csatlakozó dugónak kényelmesen hozzáférhetőnek kell lennie.
- Telepítés után az első alkalommal üresen kapcsolja be a gépet.

Napi használat során

- Ezt a készüléket háztartási használatra tervezték. Ne használja más célra. A mosogatógép kereskedelmi használata a garancia elvesztésével jár.
- Ne álljon, vagy üljön, illetve ne helyezzen súlyt a nyitott ajtóra. A készülék felborulhat.
- Soha ne használjon nem mosogatógépekhez készült mosogatószert vagy öblítőszert. Cégünk nem vállal felelősséget az ebből eredő károkért.
- A készülék mosóterében található víz nem ivóvíz. Ne igyon belőle!
- Robbanásveszély miatt ne tegyen a készülék mosóterébe vegyszereket, például oldószereket.
- Mosás előtt ellenőrizze, hogy a műanyag edények hőállóak.

2. FEJEZET: BIZTONSÁGI INFORMÁCIÓK ÉS AJÁNLÁSOK

- A készüléket 8 évesnél idősebb gyerekek, vagy csökkent testi, érzékszervi, vagy szellemi képességgel rendelkező személyek, vagy tapasztalat nélküli személyek is használhatják felügyelet mellett, vagy ha a biztonságos használatot elmagyarázták nekik és a készülék használatából eredő veszélyeket megértették. Ne engedje meg a gyerekeknek, hogy játszanak a készülékkel. Gyerekek felügyelet nélkül nem tisztíthatják a készüléket.
- Ne tegyen alkalmatlan, vagy a kosár kapacitását meghaladó nehéz tárgyakat a készülékbe. A SHARP nem vállal felelősséget a belső részekben keletkező kárért.
- Működés közben ne nyissa ki a mosogatógépet. A biztonsági berendezés leállítja a készüléket, ha kinyitják.
- A balesetek elkerülése érdekében ne hagyja nyitva az ajtót.
- A késeket és más éles végű tárgyakat éles végükkel lefelé helyezze az evőeszköz kosárba.
- Ha a tápkábel sérült, ki kell azt cseréltetni a SHARP-pal, vagy a márkaszervizzel.
- Ha az EnergySave opció ki van választva ("Yes" beállítás), a program végén az ajtó kinyílik. Egy percre ne fesszege a zárt ajtót, mert az automata ajtó mechanizmus megsérülhet. Az ajtónak legalább 30 percre nyitva kell lennie az eredményes száradáshoz (automatikus ajtónyitó rendszerrel rendelkező modellek esetében).

Figyelmeztetés: Ne álljon az ajtó elé az automatikus nyitást jelző hangjelzést követően.

Gyermekei biztonsága érdekében

- A készülék csomagolásának eltávolítása után győződjön meg róla, hogy gyerekek nem férnek hozzá a csomagolóanyaghoz.
- Ne hagyja, hogy a gyerekek játszanak a készülékkel, vagy elindítsák azt.
- Tartsa távol a gyerekeket a mosó- és öblítőszerektől.
- Tartsa távol a gyerekeket a nyitott készüléktől, mivel a készülék belsejében még maradhattak tisztítószer maradványok.
- Ügyeljen rá, hogy a kiselejtezett régi készülék nem jelent semmilyen veszélyt a gyerekekre. Ismertek olyan esetek, amikor gyerekek beszorultak régi készülékbe. Az ilyen esetek megelőzése érdekében, törje le a készülék ajtajának zárját, és vágja le az elektromos kábeleket.

Meghibásodás esetén

- A garancia elvesztésével jár, ha a készüléken bármilyen javítást nem a márkaszerviz munkatársa végez el.
- Minden javítási munka előtt győződjön meg róla, hogy a készüléket kihúzták az elektromos hálózatról. Kapcsolja le a biztosítékot, vagy húzza ki a készüléket. Ne a kábelnél fogva húzza ki a készüléket. Győződjön meg róla, hogy elzárta a vízcsapot.

2. FEJEZET: BIZTONSÁGI INFORMÁCIÓK ÉS AJÁNLÁSOK

Javaslatok

- Az energia- és víztakarékos működés érdekében a készülékbe helyezés előtt távolítsa el a nagyobb ételmaradványokat az edényekről. A teljesen megtöltött készüléket indítsa csak el.
- Csak akkor használja az előmosás programot, ha szükséges.
- Az üreges edényeket, pl. tálakat, poharakat és bögréket lefelé fordítva helyezze a készülékbe.
- Nem ajánlott a javasolttól eltérő edényeket, vagy a javasolttól nagyobb mennyiségű edényt a készülékbe tölteni.

Nem elmosható edények:

- Cigaretta hamuval, viasszal, kenőanyaggal, festékkel, vegyi anyagokkal szennyezett edényfélék, fém ötvözetes anyagok;
- Fa, csont, elefántcsont vagy gyöngyház bevonatú fogantyúval rendelkező villák, kanalak és kések; ragasztott tárgyak, súrolószerrerrel, savas vagy bázikus vegyszerekkel szennyezett edények.
- Nem hőálló műanyag edények, réz vagy ózozott edények.
- Alumínium és ezüst tárgyak (elszíneződhetnek, fakóvá válhatnak).
- Egyes finom üveg típusok, nyomott díszítő mintázattal ellátott porcelán tárgyak, melyek akár az első mosás után is megfakulhatnak; bizonyos kristály termékek, mivel idővel elveszítik átlátszóságukat, nem hőálló ragasztott evőeszközök, ólomkristály poharak, vágódeszkák, szintetikus szálakkal rendelkező tárgyak;
- Nedvszívó tárgyak, például szivacsok vagy konyhai törölruhák nem moshatók mosogatógépben.

Figyelmeztetés: Ügyeljen rá, hogy a jövőben mosogatógépben elmosható edényeket vásároljon.

A KÉSZÜLÉK ÜZEMBE HELYEZÉSE

A készülék elhelyezése

A készülék helyének meghatározásakor válasszon könnyen hozzáférhető helyet, ahol az edényeket egyszerűen be, illetve ki tudja venni a gépből.

Ne helyezze a készüléket olyan helyiségbe, ahol a hőmérséklet 0°C alá csökkenhet. Csomagolja ki a készüléket a csomagoláson található figyelmeztetéseket betartva, mielőtt a helyére tenné.

Helyezze a készüléket vízcsap vagy lefolyó közelébe. A készülék helyének megválasztásakor gondoljon rá, hogy a bekötések később nem bonthatók.

Ne mozgassa a készüléket az ajtajánál, vagy a kezelőpanelnél fogva.

Hagyjon valamennyi szabad helyet a készülék minden oldalán, hogy tisztításkor könnyelmesen tudja előre-hátra mozgatni.

Ügyeljen rá, hogy a víz- és a szennyvízcső ne nyomódjon össze a készülék elhelyezésekor. Győződjön meg arról is, hogy a gép nem áll az elektromos vezetéken.

Az állítható lábak segítség állítsa be a készüléket vízszintes, stabil helyzetbe. A készülék megfelelő elhelyezése biztosítja az ajtó problémamentes nyitását és zárását. Ha a készülék ajtaja nem záródik megfelelően, ellenőrizze, hogy a gép stabilan áll a padlón. Ha nem, a lábak beállításával gondoskodjon a stabil pozícióról.

3. FEJEZET: A KÉSZÜLÉK ÜZEMBE HELYEZÉSE

Víz bekötés

Az épület vízvezeték rendszerének alkalmasnak kell lennie a mosogatógép telepítésére. Javasoljuk, hogy szereljen fel szűrőt a bejövő vízvezetékre. Ezzel megakadályozhatja, hogy a készülék megsérüljön a vízvezetékben esetlegesen előforduló szennyeződésektől (homok, agyag, rozsda stb.). Így megelőzheti a mosás után kialakuló lerakódásokat és az elszíneződést is.

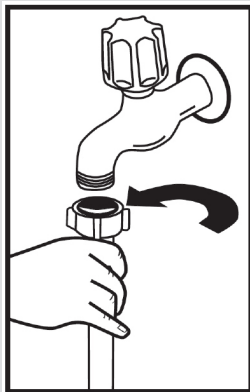

Ivóvíz csatlakozás

Ne használja régi készüléke befolyócsövét. Használja helyette az új géphez mellékelt csövet. Ha egy új vagy hosszú ideig nem használt vízcsaphoz köti a készüléket, a tényleges bekötés előtt egy ideig folyassa a csapból a vizet. A vízbevezető csövet közvetlenül a vízcsapra csatlakoztassa. A vízcsapás nyomásának minimum 0,03 MPa és maximum 1 Mpa kell lennie. Ha a víznyomás 1 MPa feletti, egy nyomáscsökkentő szelepet kell beszerezni a csap és a készülék közé.

A csatlakoztatások és bekötések elvégzése után nyissa meg teljesen a csapot, és ellenőrizze, hogy nincs vízszivárgás. A készülék biztonsága érdekében zárja el minden egyes mosogatási program után a csapot.

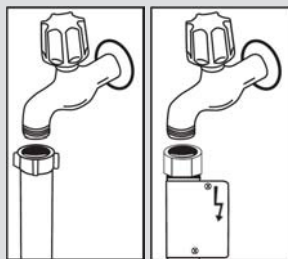

MEGJEGYZÉS: Néhány modellben Aquastop kifolyó található. Aquastop használata esetén veszélyes nyomás alakulhat ki. Ne vágja el az Aquastop kifolyót. Ügyeljen rá, hogy a cső ne törjön meg, vagy csavarodjon el.

Szennyvíz csatlakozás

A szennyvíz leeresztő cső csatlakoztatható közvetlenül a szennyvíz hálózathoz, vagy egy szifon csatlakozásához. Egy speciális hajlított cső (ha rendelkezésre áll) használatával a vizet közvetlenül a mosogatóba lehet leengedni, a hajlított csövet a mosogató szélére akasztva. Ennek a csatlakozásnak a padlótól 50 és 110 cm-re kell esnie.

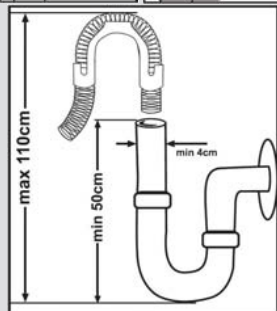

3. FEJEZET: A KÉSZÜLÉK ÜZEMBE HELYEZÉSE

Figyelmeztetés: Ha 4 méternél hosszabb kifolyócsövet használnak, az edények szennyezettek maradhatnak. Ebben az esetben vállalatunk nem vállal felelősséget.

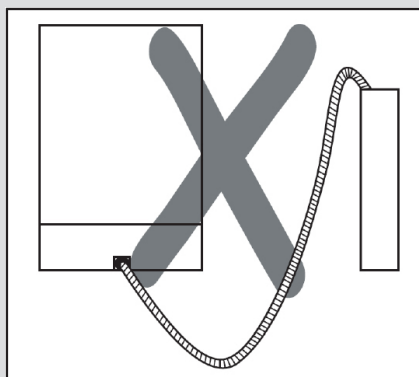
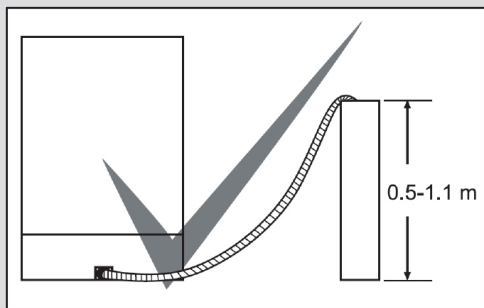

Elektromos csatlakozás

A készülék földelt csatlakozódugóját megfelelő feszültséget és áramerősséget biztosító földelt aljzatba kell dugni. Ha nem rendelkezik földelt csatlakozóval, egy szakképzett villanyszerelő megbízásával építsen ki megfelelő földelést. Ha földelés nélkül használja a készüléket, vállalatunk nem vállal felelősséget az ebből eredő kárért.

A beltéri biztosítéknak 10-16 A kell lennie.

Készüléke 220-240 V-on történő működésre van beállítva. Ha a hálózati feszültség lakóhelyén 110 V, csatlakoztasson egy 110/220 V-os és egy 3000 W-os transzformátort. A készülék elhelyezése előtt ne csatlakoztassa azt az elektromos hálózathoz.

Mindig a készülékhez mellékelt szigetelt csatlakozót használja.

Alacsony feszültségen történő működtetés a tisztítási minőség visszaesését okozza.

A készülék elektromos tápkábelét csak a hivatalos márkaszerviz vagy egy szakképzett villanyszerelő cserélheti ki. A nem szakszerű csere balesetet okozhat.

Biztonsági okokból mindig győződjön meg arról, hogy kihúzta a csatlakozódugót a mosási program után. Az elektromos áramütés elkerülése érdekében nedves kézzel ne húzza ki a csatlakozót. A készülék csatlakozójának kihúzásakor mindig a dugót húzza. Soha se húzza a kábelnél fogva.

4. FEJEZET: A MOSOGATÓGÉP BETÖLTÉSE

LÁGY ÉRINTÉS

Felső kosár

Állítható magasságú állvány

Az állványokat úgy terveztük, hogy megnöveljék a felső kosár kapacitását. Az állványokra poharakat és csészéket helyezhet. Az állványok magassága állítható. Ennek köszönhetően az állványok alatt különböző méretű poharakat helyezhet el.

A kosáron található magasságbeállító műanyag elemeknek köszönhetően az állványokat 2 különböző magasságra állíthatja be. Az állványra fektetve hosszabb villákat, késeket, és kanalakat is elhelyezhet a gépben anélkül, hogy akadályozná a szűrőkarok forgását. A lágy érintés funkció az állványokon a vékony szárú poharak elhelyezésére szolgál.

A borospoharat a képen látható módon kell elhelyezni a területen.

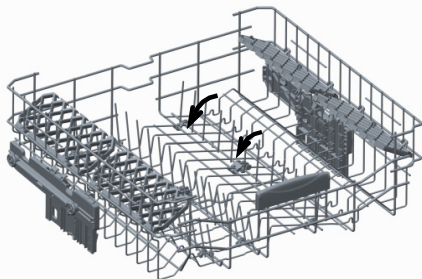
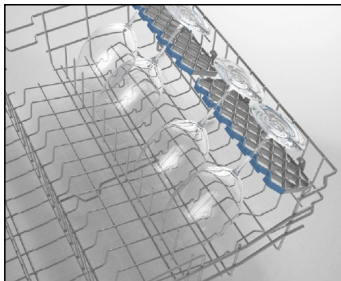

Elfordítható tüskék

A felső kosár elfordítható tüskéi révén az olyan nagyobb edényeket, mint serpenyő vagy fazék egyszerűbben elhelyezheti a gépben. Ha szükséges, az egyes részek külön is elfordíthatók, vagy akár együtt és így nagyobb helyet kap. Az elforgatható tüskéket felfelé fordíthatja, vagy le-hajthatja.

A teli felső kosár magasságának beállítása

A készülék felső kosarát úgy tervezték, hogy magassága állítható lefelé és felfelé. Így szükség szerint a készülékben anélkül teremthet több helyet lefelé vagy felfelé, hogy kivinné a teli kosarat. Gyári alapbeállításban a készülék kosara a felső állásban van. A kosár megemeléséhez fogja meg azt mindkét oldalon és húzza felfelé. A kosár leengedéséhez fogja meg újból mindkét oldalon és engedje el. A kosár beállítása után ellenőrizze, hogy mindkét fele azonos magasságban van. (fel vagy le)

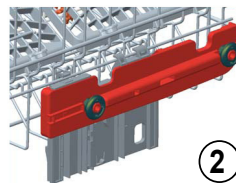
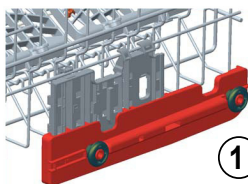
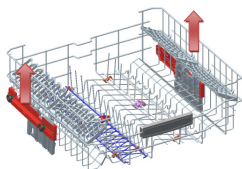

Alsó edénytartó kosár

Elfordítható tüskék

A készülék alsó kosarában négy elfordítható tartótüske található. Segítségükkel a nagyobb edények, például lábosok, serpenyők is egyszerűen behelyezhetők a kosárba. Ha szükséges, az egyes részek külön-külön is elfordíthatók, vagy akár az össze egyszerűen. A rendelkezésre álló helyet így jelentősen megnövelheti. Beállításuk egyszerű: hajtsa fel, vagy fordítsa le őket.

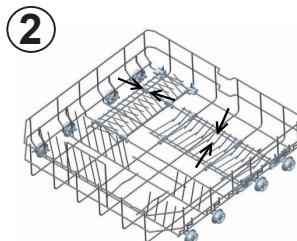
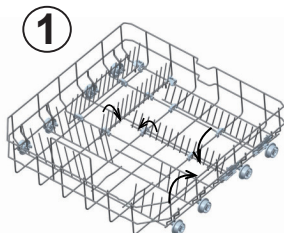

4. FEJEZET: A MOSOGATÓGÉP BETÖLTÉSE

Felső evőeszköztartó kosár

A felső evőeszköztartó kosarat villák, kanalak, kések, hosszú eszközök és kisebb edények elhelyezésére tervezték.

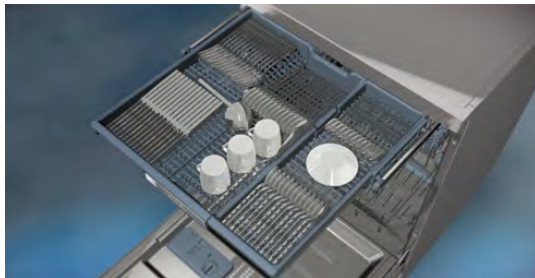

Mivel egyszerűen kiemelhető a készülékből, lehetővé teszi, hogy mosogatás után a kosárral együtt könnyen kivegye az edényeket is.

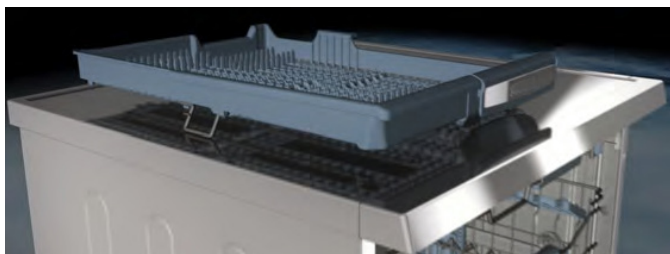

A felső evőeszköztartó kosár két részből áll: ha több helyre van szüksége az edényeknek a felső kosárban, akkor kiveheti a felső evőeszköztartó bal vagy a jobb oldalát, több helyet nyerve ezáltal.



Figyelmeztetés: A késeket és más éles tárgyakat fektetve, vízszintesen helyezze az evőeszköz kosárba.

4. FEJEZET: A MOSOGATÓGÉP BETÖLTÉSE

Alternatív feltöltési módok

Alsó edénytartó kosár

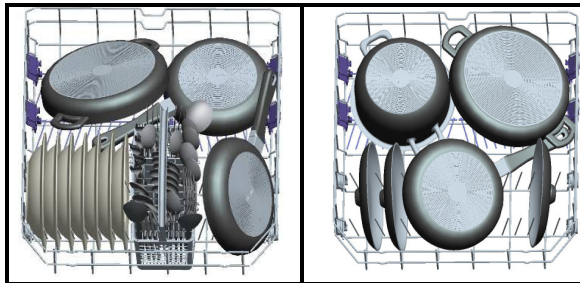

Felső kosár

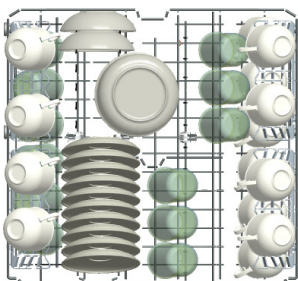

Helytelen elhelyezés

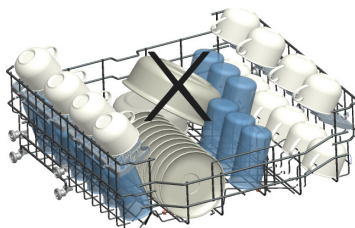
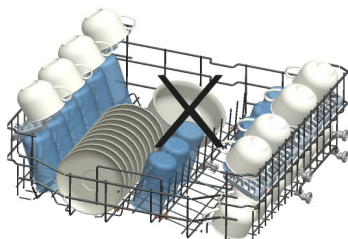
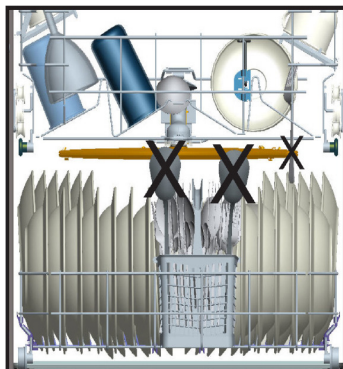
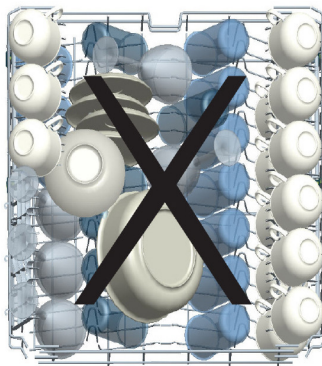

Fontos megjegyzés teszt laboratóriumoknak

Teljesítmény tesztek részletes adataiért, kérjük, írjanak az alábbi címre:

“dishwasher@standardtest.info”. Az emailben írják meg a modell nevét és a készülék ajtaján megtalálható sorozatszámot (20 számjegy).

5. FEJEZET: PROGRAMOK LEÍRÁSA

A PROGRAMOK LEÍRÁSA Programelemek

Program szám	1	2	3	4 (Referencia)
Program neve	Előmosogatás	Mini 14' (Jet mosás)	Gyors 30'	Eco
Hőfok	Nincs melegítés		40°C	50°C
Ételmaradék jellege	Előmosogatás a maradékok szennyezett edényekről történő leöblítéséhez és fellazításához, ha néhány napig a gépben fognak állni.	Előmosogatás a maradékok leöblítéséhez és fellazításához miközben teljes töltetre vár a gép. Ezután válasszon egy programot.	kávé, tej, tea, felvágottak, zöldségek, nem tartották sokáig a készülékben	kávé, tej, tea, felvágottak, zöldségek, nem tartották sokáig a készülékben
Szennyezettség foka	-	alacsony	alacsony	Közepes
Mosogatószer mennyisége B: 25 cm ³ / 15 cm ³ A: 5 cm ³	-	A+B	B	A+B
	Előmosogatás	Fő mosogatás	40°C-os mosogatás	Előmosogatás
	Vége	Meleg öblítés	Hideg öblítés	50°C-os mosogatás
		Vége	Meleg öblítés	Meleg öblítés
			Vége	Szárítás
				Vége
Program hossza (perc)	15	14	30	239
Elektromos fogyasztás (kW óra)	0,02	0,34	0,74	0,84
Vízfogyasztás (liter)	4,2	6,6	10,9	9,0

FIGYELMEZTETÉS: A rövid programokban nincs szárítási szakasz. A fent leírt értékeket laboratóriumi körülmények között érték el az érvényes szabványok szerint. Ezek az értékek változhatnak a használt terméktől és környezettől (hálózati feszültség, víznyomás, a víz bemeneti hőmérséklete és a környezet hőmérséklete) függően.

5. FEJEZET: PROGRAMOK LEÍRÁSA

A PROGRAMOK LEÍRÁSA

Programelemek

Program száma	5	6	7	8	9
Program neve	Expressz 50 perc	Kettős mosogatás	Higiénia	Automata intenzív 60°C - 70°C	Gőzmosás
Hőfok	65°C	60°C	70°C	65°C	65°C
Ételmaradék jellege	Levesek, szószok, tészták, tojás, pilaf, burgonya, sütőben sült ételek, olajban sült ételek	Levesek, szószok, tészták, tojás, pilaf, burgonya, sütőben sült ételek, olajban sült ételek	Hosszú ideje várakozó, erősen szennyezett edények, vagy higiéniai mosogatást igénylő edények	Levesek, szószok, tészták, tojás, pilaf, burgonya, sütőben sült ételek, olajban sült ételek	Levesek, szószok, tészták, tojás, pilaf, burgonya, sütőben sült ételek, olajban sült ételek
Szennyezettség foka	Közepes	Közepes	Magas	Közepes	Közepes
Mosogatószer mennyisége B: 25 cm ³ / 15 cm ³ A: 5 cm ³	A+-B	A+-B	A+-B	A+-B	A+-B
	65°C-os mosogatás	40°C-os mosogatás	50°C-os moso- gatás	Az edények szennyezett- sége alapján automatikusan beállítja a mosá- si időt, a hőmér- sékletet és a víz mennyiségét.	Előmosogatás
	Köztes öblítés	65°C moso- gatás	60°C moso- gatás		65°C-os mosogatás
	Meleg öblítés	45°C moso- gatás	Hideg öblítés		Hideg öblítés
	Vége	Meleg öblítés	Meleg öblítés		Köztes öblítés
		Szárítás	Szárítás		Meleg öblítés
		Vége	Vége		Szárítás
					Vége
Program hossza (perc)	50	113	123	111-179	161
Elektromos fogyasztás (kW óra)	1,29	1,43	1,55	1,30-1,95	1,30
Vízfogyasztás (liter)	10,7	15,4	15	12,3-24,6	20,3

6. FEJEZET: A KÉSZÜLÉK BEKAPCSOLÁSA ÉS A PROGRAM KIVÁLASZTÁSA

A program kiválasztása és a gép elindítása

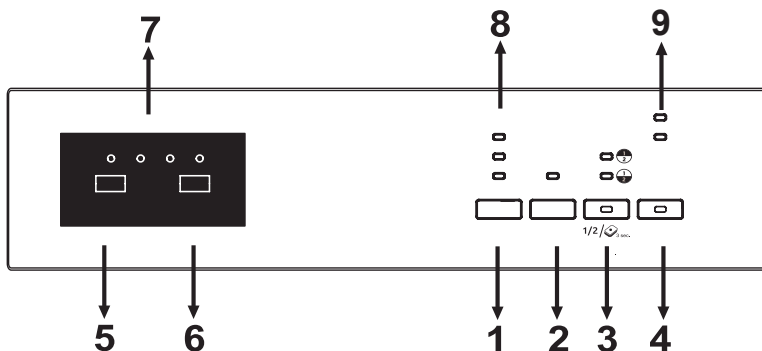

A Ki/bekapcsolás gombbal (4) áram alá helyezi a készüléket. A bekapcsolást jelző lámpa mindaddig világít, amíg a gép be van kapcsolva.

A Program gombbal (5) válassza ki a megfelelő programot.

Nyomja meg a Start/Szünet gombot (6) a program elindításához. Ezt követően a mosogatás kijelző fénye világítani kezd és a hátralévő idő kijelző (7) a program időtartamát mutatja. A program közben a hátralévő időt mutatja.

Ha egy program közben kinyitja a gép ajtaját, a program időtartama megáll, és a kijelzőn felváltva a program száma és a program időtartama látható.

A program előrehaladását nyomon követheti a hátralévő idő kijelzőn (7) lévő mosogatás, öblítés, szárítás, vége lámpák segítségével. A készülék körülbelül 40-50 percre elcsendesedik, amíg a szárítás lámpa világít.

FONTOS: A féltöltet gomb megnyomásával (3) három féle mosogatás közül választhat: az alsó kosár, a felső kosár és mindkét kosár edényeinek elmosása. Nyomja meg annyiszor, amíg az elmosogatni kívánt edényeket tartalmazó kosár lámpája nem világít. A kosárban ne legyenek olyan edények, amiket nem kíván elmosni.

FONTOS: Tartsa 3 másodpercig lenyomva a Féltöltet gombot a Tableta funkció bekapcsolásához, ha olyan mosogatószert használ, ami só, öblítőszer és egyéb funkciókat is tartalmaz.

FONTOS: Választhatja az energiatakarékos funkciót, ami aktiválja az ajtónyitót rendszert a program végén. Az automatikus ajtónyitó rendszer biztosítja a szükséges szárítási teljesítmény alacsony öblítési hőmérsékleten és csökkenti az energiafogyasztást.

FONTOS: A mosogatás időtartamának csökkentéséhez kiválaszthatja az Extra gyors funkciót: nyomja meg az Extra gombot, amíg a kijelzője világítani nem kezd. Ez a funkció az edényeket nagyobb nyomással mossa el és gazdaságosabb vízhasználatot eredményez.

FONTOS: Ha az Extra gombbal bekapcsolják az Extra csendes funkciót, akkor a készülék az edényeket kisebb nyomással mossa el, finomabban és csendesebb módon.

FONTOS: Ha valamelyik kiegészítő funkciót használta a legutóbbi mosogatási program során, ez a funkció aktív marad a következő program mellett is. Ha ezt a funkciót törölni szeretné az újonnan kiválasztott mosogatási program esetében, nyomja meg az Extra (1), a Késleltetett (2) vagy a Féltöltet gombot (3), amíg az adott funkció lámpája ki nem alszik vagy kapcsolja ki a készüléket a Ki/bekapcsolás

gombbal (4). Ha egy kiegészítő funkciót szeretne használni az újonnan kiválasztott programmal, válassza ki a kívánt funkciót.

FONTOS: A gyermekzár funkció bekapcsolásához/kikapcsolásához tartsa egyszerre lenyomva 3 másodpercig az "Extra" (1) és a "Féltöltet" (3) gombokat. Ha a funkciót bekapcsolták, az összes led fénye egyszer felvilágul és a Hátralévő idő kijelzőn (7) a "CL" jelzés látható. Ha a funkciót kikapcsolták, az összes fényjelzés és a "CL" jelzés kétszer felvilágul.

FONTOS: A programokat 1-2...19 órával késleltetve is elindíthatja. Ehhez a program indulása előtt nyomja meg a késleltetés gombot (2). A késleltetés idejének megváltoztatásához először nyomja meg a Start/Szünet gombot, majd a késleltetés gombbal válassza ki a késleltetés új idejét. Az új késleltetési idő aktiválásához nyomja meg a Start/Szünet gombot. A késleltetés törléséhez a késleltetés gombbal 0 órára kell állítania a késleltetés idejét.

FONTOS: Ha a felhasználó kikapcsolja a készüléket miután kiválasztotta a késleltetés idejét és a program elindult, akkor a késleltetés ideje törlődik.

FONTOS: Ha kevés a vízlágyító só a készülékben, a só hiánya figyelmeztető jelzés (9) világítani kezd. Tölts fel a sóadagolót.

Megjegyzés: Ha az öblítőszer nem elegendő, az öblítőszer hiányára figyelmeztető jelzés (9) világítani kezd. Tölts fel az öblítőszer adagolót.

6. FEJEZET: A KÉSZÜLÉK BEKAPCSOLÁSA ÉS A PROGRAM

FONTOS: Ha az öblítőszerszem nem elegendő, az öblítőszerszem hiányára figyelmeztető jelzés (9) bekapcsol. Tölts fel az öblítőszerszem adagolót.

Programváltás

Ha mosogatás közben szeretné megváltoztatni a programot.

Nyomja meg az Start/Szünet gombot.

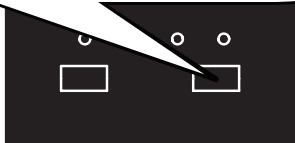

Miután a program leállt, válassza ki a kívánt programot a programválasztó gombbal.

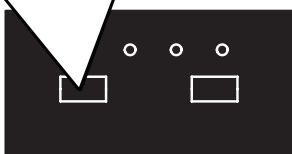

A Start/Szünet gombbal indítsa el az újonnan kiválasztott programot.

Az elindított új program a régi program folyamatát viszi tovább.

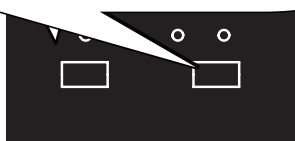

Program törlése

Ha törölni szeretne egy programot mosogatás közben

Tartsa 3 másodpercig lenyomva a Start/Szünet gombot.

Törlés közben a befejezést jelző fény villog. A készülék 30 másodperc alatt leengedi a benne található vizet.

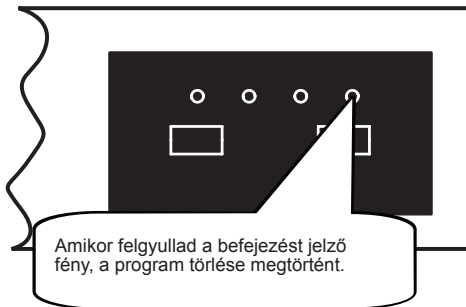
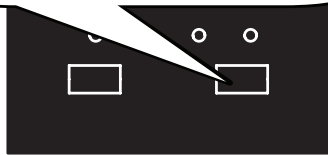

Amikor felgyullad a befejezést jelző fény, a program törlése megtörtént.

A készülék kikapcsolása

Húzza ki a tápcsatlakozót a konnektorból. Zárja el a vízcsapot.

Kapcsolja ki a készüléket a Ki/Bekapcsoló gombbal, ha a program befejeződött és világít a befejezést jelző fény.

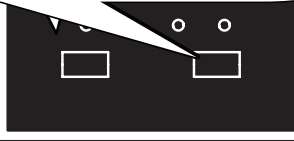

FONTOS: Ne nyissa ki az ajtót a program lejárta előtt.

FONTOS: A mosogatási program végén hagyja félig nyitva az ajtót, a száradási folyamat felgyorsításához

FONTOS: Ha mosogatás közben a készülék ajtaját kinyitják, vagy megszűnik a tápellátás, a program folytatódni fog, ha az ajtót visszacsukják vagy visszatér az áramellátás.

A RÉGI KÉSZÜLÉK KISELEJTEZÉSE

Ez a szimbólum a készüléken vagy a csomagoláson azt jelenti, hogy a termék nem kezelhető háztartási hulladékként.

Ehelyett az elektromos és elektronikus berendezéseket újrahasznosító hulladékgyűjtő helyre kell szállítani. Ezzel segít megelőzni a másoknak és a környezetnek okozott károkat. Az anyagok újrahasznosítása segíti a természeti erőforrások megőrzését. A termék újrahasznosításával kapcsolatos bővebb információért kérjük, vegye fel a kapcsolatot a helyi hatóságokkal, újrahasznosító központtal, vagy az üzlettel, ahol a terméket vásárolta.

Erilica suša sadrži biocidni proizvod u filtru za taloženje nečistoća kako bi se spriječio rast bakterija. Djelatna tvar: cink pirition (CAS br.: 13463-41-7)





Service & Support

Visit Our Website
sharphomeappliances.com

SHARP

Be Original.

52290241 R35