



QW-HY25S423S-DE

Dishwasher

AL Udhëzues oër përdorim

MK Упатство за употреба

SR Korisničko uputstvo

SHARP

Be Original.



QW-HY25S423S-DE

Dishwasher

AL Udhëzues oër përdorim

SHARP

Be Original.

PËRMBAJTJA

KAPITULLI 1: SHPJEGIMI I PRODUKTIT	
Specifikime Teknike	5
Konformiteti me standardet dhe të dhënat e testimit	5
KAPITULLI 2: INFORMACIONE MBI SIGURINË DHE REKOMANDIME	
Riciklimi	6
Informacione mbi sigurinë	6
Rekomandime	8
Artikuj jo të përshtatshme për larje me lavastovilje	8
KAPITULLI 3: INSTALIMI I MAKINERISË	
Pozicionimi i makinerisë	8
Lidhjet hidraulike	9
Zorra e hyrjes së ujit	9
Zorra e daljes së ujit	9
Lidhjet elektrike	10
KAPITULLI 4: MBUSHJA E LAVASTOVILJES TUAJ	
Rafti i pjatave	11
Mbushja alternative e shportës	13
KAPITULLI 5: PËRSHKRIMET E PROGRAMEVE	
Njësitë e programeve	14
KAPITULLI 6: NDEZJA E MAKINERISË DHE ZGJEDHJA E NJË PROGRAMI	
Ndezja e makinerisë	17
Programi përcjellës	17
Ndryshimi i një programi	17

I dashur klient, qëllimi ynë është që t'ju ofrojmë produkte me cilësi të lartë që tejkalojnë pritshmëritë tuaja.

Pajisja juaj është prodhuar në fabrika moderne dhe është testuar me kujdes për cilësinë.

Para se të përdorni pajisjen tuaj, lexoni me kujdes këtë udhëzues i cili përfshin informacion bazë për instalimin e sigurtë, mirëmbajtjen dhe përdorimin.

Udhëzimet për përdorim vlejné për disa modele. Prandaj mund të ketë dhe ndryshime.

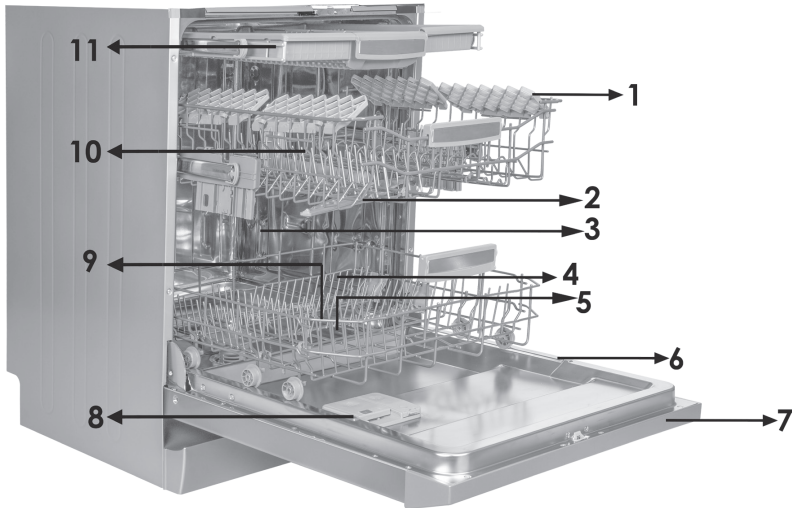

1. Shporta e sipërme me mbajtëset
2. Krahu i sipërm me spërkatje
3. Shporta e poshtme
4. Krahu i poshtëm me spërkatje
5. Filtrat
6. Pllaka vlerësuese
7. Paneli i kontrollit
8. Shpërndarësi i detergjentit dhe shpëlarësit
9. Shpërndarësi i kripës
10. Shportë e sipërme mbyllur me reze
11. Shporta e takëmeve të sipërme

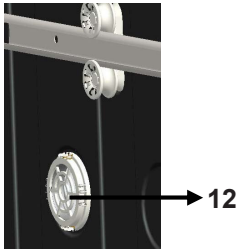

Njësia e tharjes turbo:

Ky sistem ofron performancë më të mirë tharjeje për enët tuaja.

KAPITULLI 1: SPECIFIKIME TEKNIKE

Specifikime teknike

Kapaciteti	15 vende regjistrimi
Lartësia	820 mm - 870 mm
Gjerësia	598 mm
Thellësia	570 mm
Pesha Neto	52 kg
Input i energjisë elektrike	220-240 V, 50 Hz
Totali i energjisë	1900 W
Fuqia ngrohëse	1800 W
Fuqia e pompës	100 W
Fuqia e pompës së zbrazjes	30 W
Presioni i furnizimit me ujë	0.03 MPa (0,3 bar)-1 MPa (10 bar)
Aktualisht	10 A

Konformiteti me standardet dhe të dhënat e Testit / Deklarata e Konformitetit e BE-së.

Ky produkt plotëson kërkesat e të gjitha direktivave të BE-së për sa i përket standardeve përkatëse të harmonizuara të cilat janë vendosur për shënimin CE.

Ju lutem vizitoni www.sharphomeappliances.com për një kopje elektronike të këtij manuali për përdorim.

Reciklimi

- Materialet riciklueshme janë përdorur në komponente të caktuara dhe tek paketimi.
- Pjesët plastike janë shënuar me shkurtime ndërkombëtare; (>PE<, >PS<, >POM<, >PP<,)
- Pjesët e kartonit janë prodhuar nga letër e ricikluar e cila duhet të hidhet në kontejnerët e grumbullimit të letrës për riciklim.
- Materiale të tilla nuk janë të përshtatshme për kazanët e plehrave. Ato duhet të dorëzohen tek qendrat e riciklimit.
- Kontaktoni qendrat përkatëse në mënyrë që të marrin informacion mbi metodat dhe pikat për përdorim.

Informacion mbi sigurinë

Kur ju merrni në dorëzim makinerinë tuaj

- Nëse ju shihni ndonjë dëm mbi paketimin e makinerisë tuaj, ju lutemi njoftoni shitësin tuaj.
- Hiqni materialet e paketimit, siç udhëzohet dhe shkatërroni ato në përputhje me rregullat.

Pikat që duhet ti keni parasysh gjatë instalimit të makinerisë

- Zgjidhni një vend të përshtatshëm, të sigurtë dhe të niveluar për të instaluar pajisjen tuaj.
 - Kryeni instalimin dhe lidhjet e pajisjes tuaj duke ndjekur udhëzimet.
 - Ne rekomandojmë që pajisja të instalohet nga një instalues i autorizuar, dhe duhet të riparohet vetëm nga një teknik i miratuar.
 - Vetëm pjesë këmbimi origjinale duhet të përdoren me makinerinë.
 - Para instalimit, sigurohuni që pajisja është hequr nga priza.
 - Kontrolloni nëse sistemi i brendshëm i kutisë elektrike është lidhur sipas rregullave.
 - Të gjitha lidhjet elektrike duhet të përputhen me vlerat në pllakën e specifikimeve.
 - Sigurohuni që makineria nuk qëndron mbi kabllon e furnizimit me energji elektrike.
 - Asnjëherë mos përdorni një kablo zgjatuese ose një kuti shumëfishe për të bërë një lidhje.
- Spina duhet të jetë lehtësisht e arritshme pas instalimit.
- Pas instalimit, për herë të parë vendoseni në punë të zbratur.

Gjatë përdorimit të përditshëm

- Kjo makineri është për përdorim shtëpiak; mos e përdorin atë për ndonjë qëllim tjetër.
- Përdorimi komercial i lavastoviljes do të zhvlerësojë garancinë.
- Mos përdorni detergjent dhe shpëlarës që nuk janë projektuar posaçërisht për lavastovilje. Përdorimi i artikujve të tillë mund të zhvlerësojë garancinë.
 - Për shkak të rrezikut të shpërthimit, mos vendosni në lavastovilje ndonjë agjentë kimik shpërbërës të tilla si tretës.
 - Kontrolloni para larjes nëse sendet plastike janë rezistente ndaj nxehtësisë.

KAPITULLI 2: INFORMACIONE MBI SIGURINË DHE REKOMANDIME

- Kjo pajisje mund të përdoret nga fëmijë të moshës 8 vjeç e sipër dhe nga personat me aftësi të kufizuara fizike, ndjesore ose mendore ose me mungesa të përvojës dhe njohurive në qoftë se ata janë të mbikëqyrur apo janë udhëzuar për përdorimin e pajisjes në mënyrë të sigurt dhe kuptojnë rreziqet e përfshira. Fëmijët nuk duhet të luajnë me pajisjen. Pastrimi dhe mirëmbajtja nuk duhet të bëhen nga fëmijët pa mbikëqyrje.
- Mos vendosni sende të papërshtatshme dhe të rënda mbi shportën brenda pajisjes. SHARP nuk do të jetë përgjegjës për ndonjë dëm në pjesët e brendshme.
- Lavastovilja Juaj nuk duhet të hapet, ndërsa është duke punuar. Një pajisje e sigurisë do të mundësojë që makineria të ndalojë, nëse hapet.
- Për të shmangur aksidentet, mos e lini derën hapur.
- Vendosni thikat dhe objekte të tjera të mprehta në koshin e takëmeve me pjesët e mprehta në pozicion poshtë.
- Nëse kabloja e furnizimit është e dëmtuar, ajo duhet të zëvendësohet nga SHARP, ose nga agjenti i shërbimit.
- Nëse opsioni EnergySave është zgjedhur si "Po", dera do të hapet në fund të programit. Mos sforconi derën e mbyllur për të shmangur dëmtimin e mekanizmit të derës automatike për 1 minutë. Dera duhet të jetë e hapur për 30 minuta për tu tharë në mënyrë efektive (në modelet me sistemin e hapjes me dyer automatike).

Paralajmërim: Mos qëndroni përballë derës pasi dëgjohet sinjali i hapjes automatike.

Për sigurinë e fëmijëve tuaj

- Pas heqjes së paketimit të makinerisë, sigurohuni që materiali i paketimit nuk preket nga fëmijët.
- Mos lejoni fëmijët të luajnë me pajisjen apo ta vënë në punë atë.
- Mbani fëmijët larg nga detergjentët dhe shpëlarësit.
- Mbani fëmijët larg nga makineria ndërsa ajo është e hapur për shkak se ende mund të ketë mbetjet të substancave të pastrimit brenda makinës.
- Sigurohuni që makineria juaj e vjetër nuk paraqet ndonjë kërcënim për fëmijët tuaj.

Dihet që fëmijët njihen për veprimin për tu mbyllur brenda në makinat e vjetra. Për të parandaluar një situatë të tillë, thyeni bllokuesin e makinerisë tuaj dhe shkëpusni kabllo të elektrike.

Në rast mosfunksionimi

- Çdo riparim i kryer nga të tjerë persona dhe jo nga personeli i shërbimit të autorizuar do të zhvlerësojë garancinë tuaj.
- Para çdo punë riparimi në makinë, sigurohuni që makina është e izoluar nga kutia shpërndarëse. Fikni siguresën ose stakoni makinerinë. Mos e tërhiqni kabllo kur e hiqni nga spina. Sigurohuni që të mbyllni rubinetin e ujit.

Rekomandime

- Për kursimin e energjisë dhe ujit, hiqni mbetjet e trasha në enët tuaja para se ti vendosni enët në makineri. Startoni makinerinë pasi ta keni ngarkuar plotësisht.
- Përdorni programin me paralarje vetëm kur është e nevojshme.
- Sende të thella të tilla si tasat, gota dhe pjata të thella vendosini në makinë në mënyrë të tillë që jenë kthyer me kokë poshtë.
- Ju nuk rekomandohet të mbingarkoni makinerinë tuaj apo ta ngarkoni atë në një mënyrë tjetër nga sa jeni udhëzuar.

Artikuj jo të përshtatshëm për lavastovilje:

- Mbetjet e hirit të cigareve dhe qiriut, llaku, boja, substancat kimike, aliazhi hekuri si materiale.
- Pirunë, lugë dhe thika druri apo prej kocke, apo fildish ose të veshura me sedef, doreza; artikuj ngjitës, artikuj gërryes, kimikate acidike apo bazike.
- Artikuj plastik që nuk janë rezistent ndaj ngrohjes, bakri ose kontejnerët e mbuluar nga kallaji.
- Objekte alumini dhe argjendi (ato mund të çngjyrosen, bëhen të zbardhura).
- Disa lloje qelqi delikate, prej porcelani me modele dekorative të stampuara pasi ato zbehen edhe pas larjes së parë; objekte të caktuara kristali pasi ato humbasin transparencën e tyre me kalimin e kohës, takëmet që nuk janë rezistente ndaj ngrohjes, gota kristali dërrasat për prerje, sende të prodhuara me fibra sintetike.
- Artikuj absorbues si sfungjerët ose leckat kuzhinë nuk janë të përshtatshme për larje në lavastovilje.

Paralajmërim: Kujdesuni për të blerë sende të testuara për pjatlarëse në blerjet tuaja në të ardhmen.

INSTALIMI I MAKINERISË

Pozicionimi i makinerisë

Gjatë përcaktimit të vendit të instalimit, zgjidhni një vend të aksesueshëm për ngarkim dhe shkarkim të lehtë për enët.

Mos e vendosni makinerinë tuaj në ndonjë vend ku ekziston mundësia e rënies së temperaturës së dhomës nën 0 ° C.

Para pozicionimit, nxirrni makinerinë nga paketimi i saj duke ndjekur paralajmërimet e vendosura mbi ambalazh.

Pozicioni makinerinë afër një rubineti apo burimi uji. Ju duhet të montoni makinerinë tuaj, duke marrë parasysh që lidhjet e saj nuk mund të ndryshohen pasi janë bërë një herë. Mos mbërtheni makinerinë nga dera e saj apo paneli për ta lëvizur atë.

Kujdesuni të keni hapësirë të mjaftueshme nga të gjitha anët e makinerisë për ta lëvizur përsëri dhe me radhë gjatë pastrimit.

Sigurohuni që tubat e futjes dhe daljes së ujit nuk kapërthehen ndërsa poziciononi makinerinë. Gjithashtu, sigurohuni që makineria nuk qëndron mbi kablo elektrike. Rregulloni këmbët e rregullueshme të makinerisë në mënyrë që ajo të qëndrojë në nivel dhe e balancuar. Pozicionimi i duhur i makinerisë siguron pa probleme hapjen dhe mbylljen e derës. Nëse dera e makinës nuk mbyllet siç duhet, kontrolloni nëse makina është e qëndrueshme në dyshe me dhe nëse jo, rregulloni këmbët dhe siguroni pozicion të qëndrueshëm.

KAPITULLI 3: INSTALIMI I MAKINERISË

Lidhjet hidraulike

Hidraulika e brendshme duhet të jetë e përshtatshme për instalimin e një lavastoviljeje. Gjithashtu, ne rekomandojmë

që ju të vendosni një filtër në hyrje të objektit tuaj në mënyrë që të shmangët ndonjë dëm në pajisjen tuaj për shkak të kontaminimit (rërë, baltë, ndryshk etj) që mund të shkaktohet herë pas here nëpërmjet furnizimit me ujë të rrjedhshëm apo nga hidraulika e brendshme dhe të parandaloni dëmtimet e tilla si zverdhja dhe formimi i depozitimeve pas larjes.

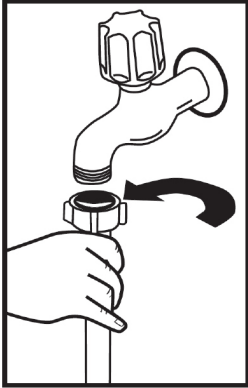

Zorra e hyrjes së ujit

Mos përdorni zorrën e hyrjes së ujit të pajisjes tuaj të vjetër. Në vend të saj përdorni të rene të furnizuar me pajisjen tuaj. Nëse ju lidhni një zorrë të re apo të papërdorur për një kohë të gjatë për hyrjen e ujit tek pajisja juaj, fusni ujë në të para se të kryeni lidhjen. Lidhni zorrën e hyrjes së ujit direkt tek rubineti i ujit. Presioni i furnizuar nga rubineti duhet të jetë minimumi 0.03 Mpa dhe maksimumi deri 1 Mpa. Nëse presioni i ujit është mbi 1 Mpa, duhet të vendoset një valvolë rregulluese mes tyre.

Pasi të keni kryer lidhjet, rubineti duhet të jetë hapur plotësisht dhe të jetë kontrolluar për padepërtueshmërinë e ujit. Për qëllime të sigurisë ne ju rekomandojmë të mbyllni rubinetin kur pajisja nuk do të përdoret për një periudhë kohe të gjatë.

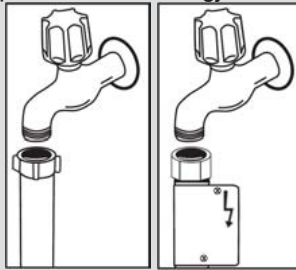

SHËNIM: Një hundëz uji AQUASTOP etj. përdoret në disa modele. Në rastin e përdorimit të Aquastop, ekziston një tension potencial i rrezikshëm. Mos e prisni hundëzën e ujit Aquastop.

Mos e lini të palosur apo të përdredhur.

Tubi i shkarkimit të ujit

Zorra e shkarkimit të ujit mund të jetë e lidhur në mënyrë të drejtpërdrejtë në vrimën e shkarkimit të ujit ose të zhytet me për shkarkim në lavaman.

Duke përdorur një tub të veçantë të përkulur (nëse ka), uji mund të rrjedhë direkt në lavaman nëpërmjet tubit të përkulur mbi buzën e lavamanit. Kjo lidhje duhet të jetë midis 50 dhe 110 cm nga bazamenti i dyshemesë.

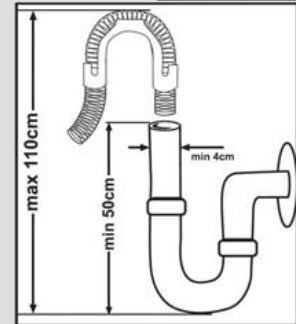

KAPITULLI 3: INSTALIMI I MAKINERISË

Paralajmërim: Kur përdoret një tub shkarkues më shumë se 4 m, enët mund të mbeten të pista. Në këtë rast, SHARP nuk do të pranojë përgjegjësi.

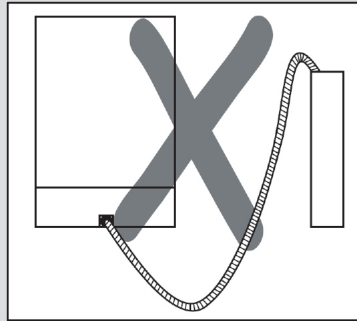
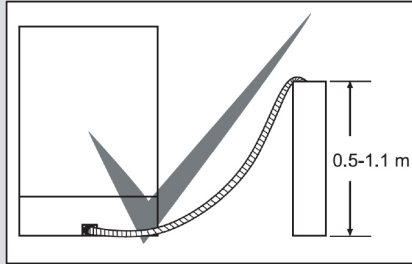

Lidhjet elektrike

Spina tokëzuar e pajisjes tuaj duhet të jetë e lidhur me një prizën shuko furnizuar me tension të përshtatshëm dhe aktual. Nëse nuk ka instalim tokëzimi, një elektrikist kompetent duhet ta kryejë atë. Në rast të përdorimit pa tokëzim të instaluar, kompania jonë nuk do të jetë përgjegjëse për ndonjë humbje të përdorimit që mund të shfaqet.

Vlera e siguresave të brendshme duhet të jetë 10-16 A. Makinaria juaj është regjistruar në bazë të 220-240 V. Nëse voltazhi kryesor në vendndodhjen tuaj është 110 V, lidhni një transformator me 110/220 V dhe 3000 W ndërmjet.

Makinaria nuk duhet të vendoset në prizë gjatë pozicionimit. Gjithmonë përdorni spinë të veshur furnizuar me pajisjen tuaj. Përdorimi në tension të ulët do të shkaktojë një rënie në cilësinë e larjes. Kabllo elektrike e makinërisë duhet të zëvendësohet nga një shërbim i autorizuar ose nga vetëm një elektrikist i autorizuar. Nëse nuk veproni kështu, kjo mund të çojë në aksidente. Për qëllime të sigurisë, ne ju rekomandojmë që të hiqni spinën kur makinaria nuk do të përdoret për një periudhë kohe të gjatë.

Në mënyrë për të shmangur goditjet elektrike, mos e hiqni nga priza kur duart tuaja janë të lagështa.

Kur shkëpusni pajisjen tuaj nga rrjeti kryesor, gjithmonë tërhiqeni nga priza. Kurrë mos tërhiqni vetëm kordonin.

KAPITULLI 4: MBUSHJA E LAVASTOVLJES TUAJ

PREKJA E LEHTË

Shporta e lartë

Raft me mundësi të rregullimit të lartësisë

Këto rafte janë të dizajnuara për të rritur kapacitetin e shportës së lartë. Mund të vendosni gota dhe filxhana në raftet. Mund ta rregulloni lartësinë e këtyre rafteve. Falë këtij funksioni, mund të vendosni madhësi të ndryshme të gotave në këtë raft.

Falë rregullimit të lartësisë së plastikës të montuar në shportë, mund të përdorni raftet tuaja në 2 lartësi të ndryshme. Përveç kësaj, në këto rafte mund të vendosni anash pirunj, thika dhe lugë të gjata, në mënyrë që ata të mos bllokojnë rrotullimin e helikës. Funksioni i prekjes së butë në raft shërben për vendosjen e gotave cilësore me fron. Gotat e verës vendosen në hapësirën e treguar në figurë.

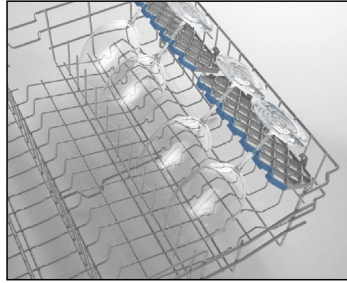

Raftet mobilë

Raftet mobilë në koshin e sipërm janë të dizajnuara në mënyrë që të lënë vend për objekte të mëdha me lehtësi të tilla si poçe, tiganë etj. Nëse kërkohet, secila pjesë mund të paloset veçmas, ose çdonjëra prej tyre mund të paloset dhe sigurohen hapësira më të mëdha. Për të rregulluar raftet e palosshme, ose ngrijini ato lart, ose palosini poshtë.

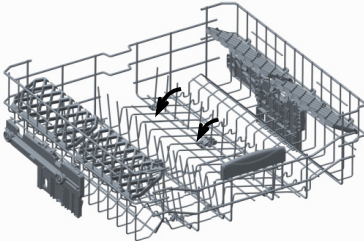

Rregullimi i lartësisë së shportës së sipërme ndërsa ajo është plotë

Mekanizmi i rregullimit të lartësisë së shportës lart në pajisjen tuaj është projektuar për t'ju lejuar të rregulloni lartësinë e shportës tuaj sipër lart ose poshtë, pa hequr atë nga pajisja juaj, kur ajo është plotë, dhe krijohen hapësira të mëdha në krye ose në fund të pajisjes tuaj siç nevojitet. Shporta e pajisjes tuaj është vendosur në pozicion të sipërm në parametrat e fabrikës. Në mënyrë që të rrisni shportën tuaj, mbajeni atë nga të dyja anët dhe tërhiqeni atë lart. Në mënyrë për ta ulur atë, mbajeni atë nga të dyja anët përsëri, dhe lëshojeni. Në mekanizmin rregullues të shportës së ngarkuar, sigurohuni që të dy anët janë në të njëjtën pozitë. (lart ose poshtë)

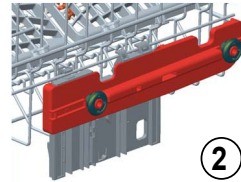
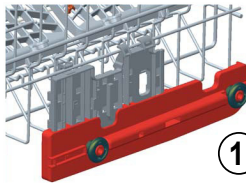
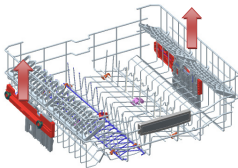

Shporta e poshtme

Raftet me palosje

Në shportën e poshtme të makinës, ka katër rafte me palosje që janë projektuar për të vendosur lehtësisht sendet e mëdha të tilla si tenxhere, tiganë, etj. Nëse kërkohet, secila pjesë mund të paloset veç e veç, ose të gjitha ato mund të të palosen dhe krijohen hapësira më të mëdha. Për të rregulluar ato, ngrijini lart ose palosini poshtë.

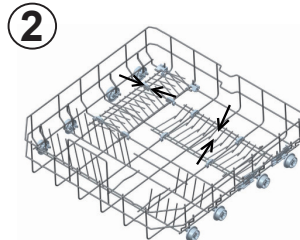
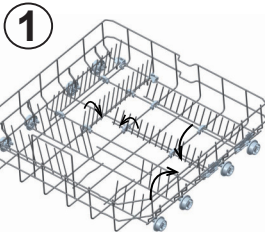

KAPITULLI 4: MBUSHJA E LAVASTOVILJES TUAJ

Shporta e takëmeve të sipërme

Shporta e sipërme e takëmit është projektuar për të vendosur pirunj, lugë dhe thika, objekte të gjata dhe sende të vogla

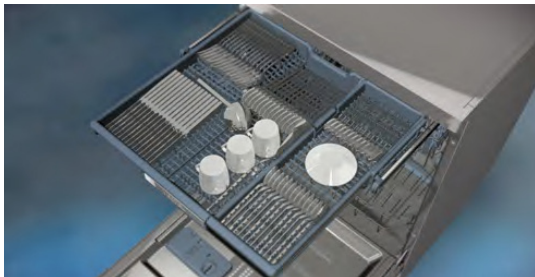

Meqë ajo nxirret lehtë jashtë makinës, ajo lejon që enët tuaja të merren jashtë makinës së bashku me shportën pas larjes.

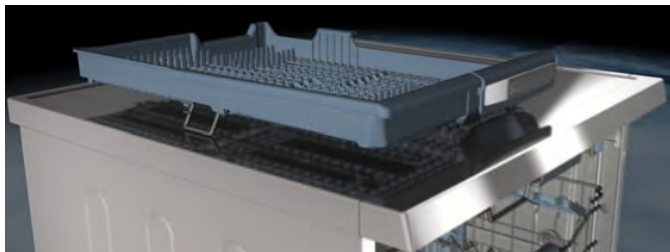

Koshi i takëmeve të sipërme është i përbërë nga dy pjesë; në qoftë se keni nevojë për hapësirë për enët në koshin e sipërm, ju mund të nxirrni pjesën e majtë apo të djathtë të shportës së sipërme në mënyrë që të keni më shumë hapësirë.



Paralajmërim: Thikat dhe objektet e tjera të mprehta duhet të vendosen horizontalisht në koshin e takëmeve.

KAPITULLI 4: MBUSHJA E LAVASTOVIJLES TUAJ

Ngarkesa alternative në shporta
Shporta e poshtme

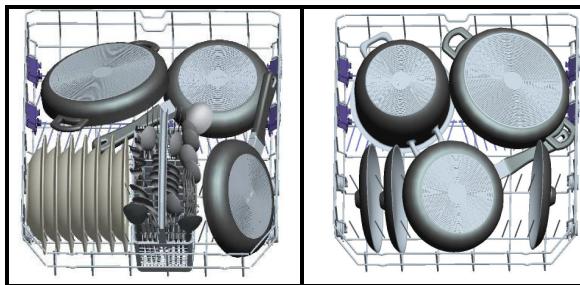

Shporta e sipërme

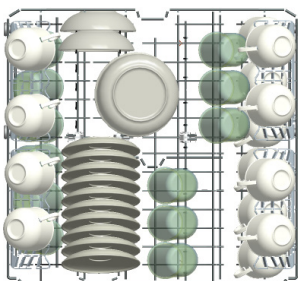

Ngarkesat e gabuara

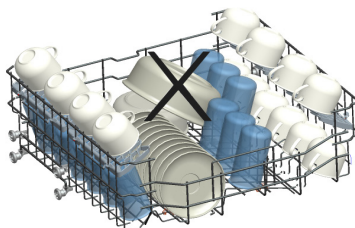
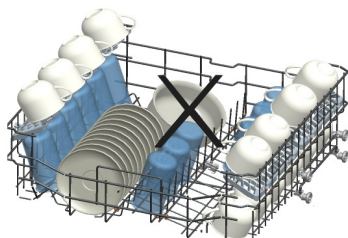
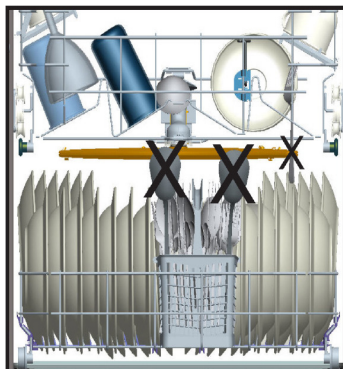
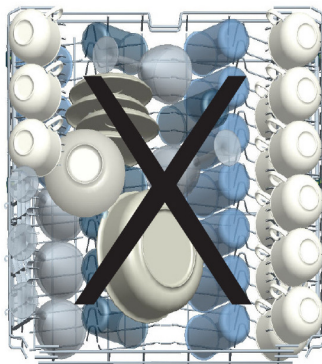

Shënim i rëndësishëm për testet laboratorike

Për informacion të detajuar mbi testet e performancës, ju lutem kontaktoni në adresën në vijim: "dishwasher@standardtest.info". Në email-in tuaj, ju lutemi jepni emrin modelin dhe numrin serik (20 shifra) të cilat ju mund ti gjeni në derën e pajisjes.

KAPITULLI 5: PËRSHKRIMET E PROGRAMEVE

Njësitë e programeve

Nr i programeve	1	2	3	4 (referencë)
Emri i programeve	Paralarje	Mini 14' (larje Jet)	Shpejt 30'	Eko
Temperaturat	Nuk ka nxehtësi		40°C	50°C
Lloji i mbetjeve ushqimore	Paralarje për të shpëlarë dhe liruar mbetjet në enët e ndotura që do të presin për disa ditë	Paralarje për shpëlarje dhe heqje e mbetjeve dhe më pas pas ngarkesës plot zgjidhni një program	Kafe, qumësht, çaj, mish i ftohtë, perime, nuk mbahen për kohë të gjatë	Kafe, qumësht, çaj, mish i ftohtë, perime, nuk mbahen për kohë të gjatë
Niveli i ndotjes	-	i vogël	i vogël	Mesatare
Sasi detergjenti B: 25 cm ³ / 15 cm ³ A: 5 cm ³	-	A+B	B	A+B
	Paralarje	Larje Mini	Larje 40°C	Paralarje
	Fundi	Shpëlarje me ujë të nxehtë	Shpëlarje e ftohtë	Larje 50°C
		Fund	Shpëlarje me ujë të nxehtë	Shpëlarje me ujë të nxehtë
			Fund	Tharje
				Fundi
Kohëzgjatja e programit (min.)	15	14	30	239
Konsum energjie (kW orë)	0,02	0,34	0,74	0,84
Konsum uji (litra)	4,2	6,6	10,9	9,0

PARALAJMËRIM: Programet e shkurtër nuk përfshijnë një proces tharje. Vlerat e deklaruara më lartë janë vlerat e fituara në kushte laboratorike, sipas standardeve përkatëse. Këto vlera mund të ndryshojnë në varësi të kushteve të përdorimit të produktit dhe mjedisit (tensioni i rrjetit, presioni i ujit, temperatura të dhëna uji dhe temperatura e mjedisit).

KAPITULLI 5: PËRSHKRIMET E PROGRAMEVE

Njësitë e programeve

Nr i programeve	5	6	7	8	9
Emri i Programeve	Express 50 min.	Larje Duale	Higjienike	Intensive Automatike 60°C - 70°C	Larje me avudh
Temperaturat	65°C	60°C	70°C	65°C	65°C
Lloji i mbetjeve ushqimore	supë , saicë, krem, vezë, oriz, patate dhe gjellë të gatuar në sobë, ushqim i fërguar	supë , saicë, krem, vezë, oriz, patate dhe gjellë të gatuar në sobë, ushqim i fërguar	Enët me papastërti të mbetur për një kohë të gjatë ose që kërkojnë larje higjienike	supë , saicë, krem, vezë, oriz, patate dhe gjellë të gatuar në sobë, ushqim i fërguar	supë , saicë, krem, vezë, oriz, patate dhe gjellë të gatuar në sobë, ushqim i fërguar
Niveli i ndotjes	Mesatare	Mesatare	I Rëndë	Mesatare	Mesatare
Sasi detergjenti B: 25 cm ³ / 15 cm ³ A: 5 cm ³	A+B	A+B	A+B	A+B	A+B
	Larje 65°C	Larje 40°C	Larje 50°C	Rregulloni automatikisht kohën e larjes me temperaturën dhe sasinë e ujit duke përcaktuar nivelin e ndotjes së enëve	Paralarje
	Shpëlarje mesatare	Larje 65°C	Larje 60°C		Larje 65°C
	Shpëlarje me ujë të nxehtë	Larje 45°C	Shpëlarje me ujë të ftohtë		Shpëlarje e ftohtë
	Fund	Shpëlarje me ujë të nxehtë	Shpëlarje me ujë të nxehtë		Shpëlarje mesatare
		Tharje	Tharje		Shpëlarje me ujë të nxehtë
		Fund	Fund		Tharje
				Fundi	
Kohëzgjatja e programit (min.)	50	113	123	111-179	161
Konsum energjie (kW orë)	1,29	1,43	1,55	1,30-1,95	1,30
Konsum uji (litra)	10,7	15,4	15	12,3-24,6	20,3

Selektimi i programeve dhe Startimi i makinerisë

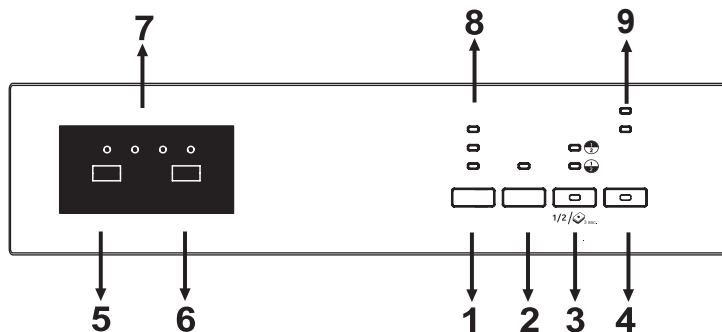

Duke shtypur butonin Ndezur/Fikur (4), vini në punë pajisjen. Llampa Ndezur/Fikur ndriçon për aq kohë sa makina është e ndezur.

Përzgjidhni programin e përshtatshëm duke shtypur butonin e programit (5).

Shtypni butonin Start /Pauzë (6) për të nisur programin. Më pas llampa e larjes ndizet dhe treguesi i mbetur i kohës (7) tregon kohëzgjatjen e programit. Ai gjithashtu tregon kohën e mbetur gjatë rrjedhës së programit.

Nëse hapni derën e makinës tuaj gjatë kohës që programi vazhdon, kohëzgjatja e pushimit të programit, numri i programit dhe kohëzgjatja e programit shfaqen në mënyrë alternative.

Rrjedhja e programit mund të monitorohet nëpërmjet llampave Larje, Tharje dhe Mbarim dhe fund në treguesin e kohës së mbetur (7). Makinaria qëndron në pauzë pa zhurmë për afro 40-50 minuta ndërkohë që llamba e tharjes është e ndezur.

SHËNIM: Duke shtypur butonin ngarkesë gjysmë (3), mund të ekzekutohen tre lloje të larjes që janë në të dy shportat, shportën e sipërme dhe shportën e poshtme. Shtyp derisa të ndizet llamba e shportës që përmban enët që duhet të lahen. Asnjë enë nuk ka në shportë që nuk do të lahet.

SHËNIM: Shtypni butonin gjysëm ngarkese për 3 sekonda për të aktivizuar opsionin Tablet kur përdorni detergjent të kombinuar që përmban kripë, tretësira për shpëlarje dhe funksione shtesë.

SHËNIM: Ju mund të zgjidhni opsionin për kursimin e energjisë që aktivizon sistemin e hapjes së derës në fund të programit. Hapja automatike e derës ju siguron performancën e kërkuar të tharjes në temperatura të ulëta shpëpalarje dhe redukton konsumin e energjisë.

SHËNIM: Për të zvogëluar kohëzgjatjen e larjes, zgjidhni Opsionin Ekstra i shpejtë duke shtypur butonin Ekstra derisa të ndizet llamba. Ky opsion lan enët me më shumë presion dhe siguron përdorim më ekonomik të ujit.

SHËNIM: Kur opsioni Extra Silent aktivizohet duke shtypur butonin Extra derisa të çaktivizohet ndezja, enët lahen me presion më të vogël, duke siguruar larje më sensitive dhe pa zhurmë.

SHËNIM: Nëse ju keni përdorur një funksion shtesë në programin e fundit të larjes, ky funksion do të mbetet aktiv edhe në programin e ardhshëm të larjes. Nëse dëshironi të anuloni këtë funksion në programin e sapozgjedhur të larjes, shtypni butonin Ekstra (1), Vonesë (2) ose gjysmën e ngarkesës (3) derisa llambat përkatëse të jenë të fikura ose ta fikni pajisjen me butonin Ndezur/Fikur (4). Nëse dëshironi të përdorni veçori shtesë me programin e ri të zgjedhur, zgjidhni funksionin e dëshiruar.

SHËNIM: Bllokimi i fëmijëve është aktivizuar/çaktivizuar duke shtypur butonat "Ekstra" (1) dhe "Gjysëm Ngarkesa" (3) për rreth 3 sekonda. Kur të aktivizohet, të gjitha dritat pulsojnë dhe "CL" shfaqet një herë në treguesin e kohës së mbetur (7). Kur të çaktivizohet, të gjitha llambat dhe "CL" pulsojnë dy herë.

SHËNIM: Ju mund të vononi kohën e fillimit të programit për 1-2 ... 19 orë duke shtypur butonin e vonesës (2) para fillimit të programit. Nëse dëshironi të ndryshoni kohën e vonesës, së pari shtypni butonin Start/Pauzë dhe pastaj butoni vononi për të zgjedhur kohën e vonesës së re. Për të aktivizuar kohën e vonesës së re, shtypni butonin Start/Pauzë. Për të anuluar vonesën, ju duhet të kaloni tek 0 h duke përdorur butonin e vonesës.

SHËNIM: Nëse përdoruesi e kthen makinën në pozicionin fikur pas zgjedhjes së kohës së vonesës dhe programi ka filluar, koha e vonuar anulohet.

SHËNIM: Kur kripa zbutëse nuk është e mjaftueshme, treguesi paralajmërues i mungesës së kripës (9) ndizet dhe ju duhet të plotësoni domën e kripës.

Shënim: Kur aditivi i shpëlarjes nuk është i mjaftueshëm, zbrazëtitja e aditivit të shpëlarjes me mungesë të treguesit paralajmërues (9) ndizet dhe ju duhet të mbushni domën e aditivit.

KAPITULLI 6: NDEZJA E MAKINERISË DHE ZGJEDHJA E NJË PROGRAMI

SHËNIM: Kur ndihmat e shpëlarjes nuk janë të mjaftueshme, ndihma për shpëlarje nuk ka një tregues paralajmërues (9) që ndizet dhe ju duhet të plotësoni dhomën e ndihmës së shpëlarjes.

Ndryshimi i programit

Nëse ju doni të ndryshoni programet ndërkohë që një program larës është duke vazhduar.

Shtypni butonin Start/Pauzë.

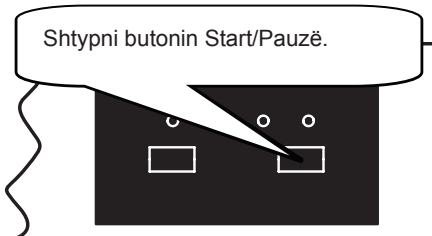

Pasi programi ndalet, zgjidhni programin tuaj të dëshiruar nëpërmjet butonit të zgjedhjes së programit.

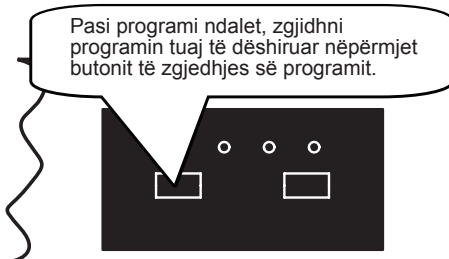

Filloni programin e ri të zgjedhur duke shtypur butonin Start/Pauzë.

Programi i ri do të vazhdojë në rrugën që ndoqi programi i vjetër.



Anulimi i programit

Nëse ju do të donit të anuloni një program ndërsa një program larës ka rifilluar.

Shtypni butonin Start/Pauzë për 3 sekonda.

Gjatë anulimit, drita e mbarimit pulson. Makinaria do të zbrazë ujin për rreth 30 sekonda.

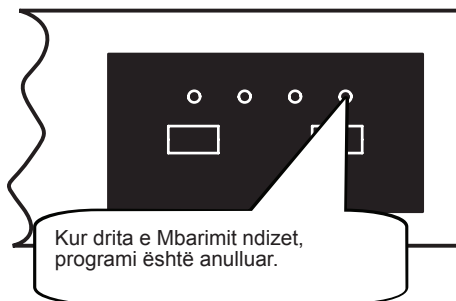

Fikja e makinerisë

Tërhiqni spinën nga priza. Mbyllni rubinetin e ujit.

Fikeni makinërinë tuaj me butonin Ndezur/Fikur pasi programi mbaron dhe drita e Mbarimit do të ndizet.



SHËNIM: Mos hapni derën para se të përfundojë programi.

SHËNIM: Në fund të programit të larjes, mund të lini derën e makinës tuaj të ajrosur për të shpejtuar tharjen.

SHËNIM: Nëse dera e pajisjes është hapur ose energjia ndërpritet gjatë larjes, programi do të vazhdojë kur dera të mbyllet ose rryma të furnizohet përsëri.

DEPONIMI I MAKINERISE TUAJ TE VJETER

Ky simbol mbi produkt ose ambalazh nënkupton se produkti nuk duhet të trajtohet si mbeturinë shtëpiake. Në vend të kësaj, pajisja duhet të dorëzohet në vendin e grumbullimit për riciklim me cilësi elektrike dhe elektronike si pajisje. Ju do të ndihmoni në shmangien e dëmtimit të mjedisit dhe rreziqet për shëndetin publik. Materialet e riciklimit do të ndihmojnë për ruajtjen e burimeve natyrore. Për informata më të hollësishme në lidhje me riciklimin e këtij produkti, ju lutemi kontaktoni autoritetin tuaj lokal ose dyqanin ku keni blerë produktin.

Mašina za pranje posuđa sadrži biocidni proizvod u PP rezervoaru filtera za da bi se sprečilo širenje bakterija.
Aktivna supstanca: cink piriton (CAS br: 13463-41-7)





Service & Support

Visit Our Website
sharphomeappliances.com

SHARP
Be Original.



QW-HY25S423S-DE

Dishwasher

МК Упатство за употреба

SHARP

Be Original.

СОДРЖИНА

ПОГЛАВЈЕ 1: ОБЈАСНУВАЊЕ НА ПРОИЗВОДОТ	
Технички спецификации.....	5
Согласност со стандардите и податоците од тестирањата.....	5
ПОГЛАВЈЕ 2: БЕЗБЕДНОСНИ ИНФОРМАЦИИ И ПРЕПОРАКИ	
Рециклирање.....	6
Безбедносни информации.....	6
Препораки.....	8
Предмети кои не се погодни за миење во машината за садови.....	8
ПОГЛАВЈЕ 3: ИНСТАЛИРАЊЕ НА МАШИНАТА	
Позиционирање на машината.....	8
Поврзување на вода.....	9
Црево за довод на вода.....	9
Црево за одвод на вода.....	9
Електрично поврзување.....	10
ПОГЛАВЈЕ 4: ПОЛНЕЊЕ НА МАШИНАТА ЗА МИЕЊЕ САДОВИ	
Држач за садови.....	11
Алтернативно полнење на корпите.....	13
ПОГЛАВЈЕ 5: ОПИС НА ПРОГРАМИТЕ	
Елементи на програмите.....	14
ПОГЛАВЈЕ 6: ВКЛУЧУВАЊЕ НА МАШИНАТА И ИЗБИРАЊЕ НА ПРОГРАМА	
Вклучување на машината.....	17
По завршување на програмата.....	17
Менување на програма.....	17

Почитувани корисници, нашата цел е да ви понудиме високо квалитетни производи кои ги надминуваат вашите очекувања. Вашиот апарат е произведен во модерни капацитети и е внимателно тестиран за квалитет.

Пред да го користите апаратот, внимателно прочитајте го овој водич кој ги содржи основните информации за безбедна инсталација, одржување и употреба.

Упатствата за работа се однесуваат на неколку модели. Затоа, може да се појават разлики.

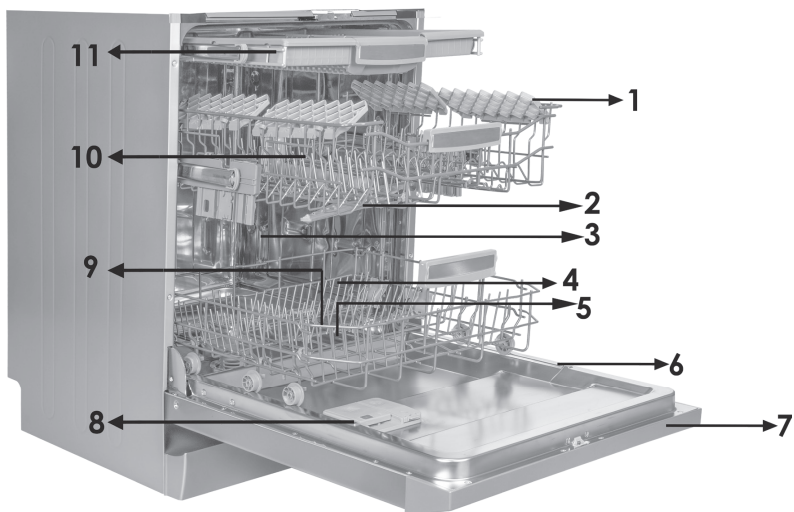

1. Горна корпа со држачи
2. Горна прскалка
3. Долна корпа
4. Долна прскалка
5. Филтри
6. Таблица со технички податоци на производот

7. Контролна табла
8. Дозерка за детергент и средство за плакнење
9. Дозерка за сол
10. Шина за горната корпа
11. Горна корпа за прибор за јадење

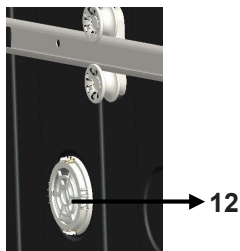

Единица за турбо сушење:

Овој систем овозможува подобар ефект на сушење на садовите.

ПОГЛАВЈЕ 1: ТЕХНИЧКИ СПЕЦИФИКАЦИИ

Технички спецификации

Капацитет	15 комплекти
Висина	820 mm - 870 mm
Ширина	598 mm
Длабочина	570 mm
Нето тежина	52 kg
Електрично напојување	220-240 V, 50 Hz
Вкупна потрошувачка на струја	1900 W
Потрошувачка на струја при загревање	1800 W
Потрошувачка на струја на пумпата	100 W
Потрошувачка на струја на одводната пумпа	30 W
Притисок на водата	0.03 MPa (0,3 бари)- 1 MPa (10 бари)
Струја	10 A

Усогласеност со стандардите и податоците од тестовите / Декларација за усогласеност на ЕУ

Овој производ ги исполнува побарувањата на применливите директиви на ЕУ со соодветните усогласени стандарди коишто ја обезбедуваат ознаката СЕ.

Посетете ја страницата www.sharphomeappliances.com за електронска копија од ова упатство за корисникот.

Рециклирање

- Во одредени компоненти и пакувања се користат рециклирачки материјали.
- Пластичните делови се означени со меѓународните кратенки: (>PE<, >PS<, >POM<, >PP<,)
- Картонските делови се изработени од рециклирана хартија и треба да се фрлаат во контејнери за собирање на отпадна хартија за рециклирање.
- Таквите материјали не се погодни за канти за отпадоци. Наместо тоа, треба да се достават до центрите за рециклирање.
- Контакттирајте ги надлежните центри за да добиете информации за методите и местата на фрлање.

Безбедносни информации

Кога ќе ви ја испорачаат машината

- Ако видите некаква штета на пакувањето на машината, известете го вашиот продавач.
- Отпакувајте ги материјалите за пакување како што е наведено и фрлете ги во согласност со правилата.

Точки на кои треба да се обрне внимание за време на инсталацијата на машината

- Изберете соодветно, безбедно и рамно место за да ја инсталирате машината.
- Спроведете ги инсталацијата и поврзувањето на машината следејќи ги инструкциите.
- Ви препорачуваме машината да ја инсталира овластен монтажер и да ја сервисира само одобрен мајстор.
- Треба да се користат само оригинални резервни делови со машината.
- Пред инсталирањето, бидете сигурни дека машината е исклучена од струја.
- Проверете дали внатрешниот систем со електричен осигурувач е поврзан според прописите.
- Сите електрични поврзувања мора да одговараат на вредностите на таблицата со технички податоци на производот.
- Бидете сигурни дека машината не стои на кабелот за електрично напојување.
- Никогаш не користете продолжен кабел или повеќенаменски приклучоци за поврзување.

Приклучокот треба да биде лесно достапен по инсталацијата.

- По инсталацијата, првиот пат вклучете ја да работи на празно.

Во секојдневната употреба

- Оваа машина е за домашна употреба; не ја користете за никакви други цели. Комерцијалната употреба на машината за миење садови ќе ја поништи гаранцијата.
- Не користете детергенти и средства за плакнење кои не се специјално дизајнирани за машини за миење садови. Неправилната употреба на таквите предмети може да ја поништи гаранцијата.
- Поради ризик од експлозија, во делот за миење на машината не ставајте никакви хемиски растворливи агенси како што се растворувачите.
- Проверете дали пластичните предмети се отпорни на топлина пред миењето.

ПОГЛАВЈЕ 2: БЕЗБЕДНОСНИ ИНФОРМАЦИИ И ПРЕПОРАКИ

• Овој апарат може да се користи од деца на возраст од 8 години па нагоре, како и од лица со намалени физички, сетилни или умствени способности или со недостаток на

искуство и знаење, ако се под надзор или се обучени како да го користат апаратот на безбеден начин и ги разбираат вклучените ризици. Децата не смеат да си играат со апаратот. Чистењето и одржувањето не смеат да го прават деца без надзор.

• Не ставајте несоодветни и тешки предмети кои се над капацитетот на корпата внатре во машината. SHARP нема да биде одговорен за било каква штета на внатрешните делови.

• Вратата не смее да се отвора додека работи машината. Безбедносниот уред ќе осигура дека машината ќе запре ако се отвори.

• За да се избегнат несреќи, не ја оставајте вратата отворена.

• Ставајте ги ножевите и другите предмети со остри завршетоци во корпата за прибор за јадење со сечилата свртени надолу.

• Ако е оштетен кабелот за напојување, мора да биде заменет од страна на SHARP или нивниот овластен сервисер.

• Ако имате избрано „Да“ на опцијата за штедење на енергија, вратата ќе се отвори на крајот од програмата. Не ја затворајте вратата на сила за да се избегне оштетување на автоматскиот механизам на вратата во рок од 1 минута. Вратата мора да биде отворена 30 минути за ефикасно да се суши (кај моделите со систем за автоматско отворање на вратата).

Предупредување: Не стојте пред вратата откако ќе се огласи сигналот за автоматско отворање.

За безбедност на вашите деца

• По отстранувањето на пакувањето на машината, осигурете се дека материјалот за пакување е надвор од дофат на деца.

• Не им дозволувајте на децата да си играат со машината или да ја пуштаат.

• Држете ги децата подалеку од детергентите и средството за плакнење.

• Држете ги децата подалеку од машината додека е отворена, бидејќи може сè уште да има остатоци од средствата за чистење внатре во машината.

• Бидете сигурни дека старата машина нема да претставува никаква опасност за децата.

Познато е дека децата се имаат заклучувано во стари машини. За да се спречи таква ситуација, скршете ја бравата на вратата на машината и искинете ги електричните кабли.

Во случај на неисправност

• Секоја поправка изведена од лице кое не е овластен сервисер ќе ја поништи гаранцијата.

• Пред секоја поправка на машината, бидете сигурни дека машината е исклучена од електричната мрежа. Исклучете го осигурувачот или исклучете ја машината од струја. Не го влечете кабелот кога го исклучувате. Осигурајте се дека славината е затворена.

Препораки

- За заштеда на енергија и вода, отстранете ги закоравените остатоци од садовите пред да ги ставите во машината. Пуштете ја машината откако целосно сте ја наполниле.
- Користете ја програмата за претперење само кога е неопходно.
- Ставајте ги вглабнатите предмети како што се чинии, чаши и тенџериња во машината така што ќе бидат свртени надолу.
- Не се препорачува да ја преоптоварувате машината или да ја полните поинаку од тоа што е наведено.

Предмети кои не се погодни за миење во машината за садови:

- Пепел од цигари, остатоци од свеќа, лакови, бои, хемиски супстанции, материјали од легура.
- Вилушки, лажици и ножеви со дрвени или коскени рачки, или пак рачки од слонова коска или такви обложени со седеф; залепени предмети, предмети извалкани со абразивни, кисели или базни хемикалии.
- Пластични предмети кои не се отпорни на топлина, садови обложени со бакар или کالاј.
- Алуминиумски и сребрени предмети (може да ја изгубат бојата, да избледат).
- Одредени деликатни типови на стакла, порцелани со декорации бидејќи тие избледуваат веднаш по првото миење; одредени предмети од кристал бидејќи ја губат проѕирноста со текот на времето, прибор за јадење кој не е отпорен на топлина, чаши од оловен кристал, даски за сечење, предмети произведени со синтетички влакна.
- Впивачки предмети како сунѓери или кујнски крпи не се погодни за миење во машината за садови.

Предупредување: Во иднина гледајте да купувате комплекти кои може да се користат во машината за миење садови.

ИНСТАЛИРАЊЕ НА МАШИНАТА

Позиционирање на машината

При одредувањето на местото за инсталација, изберете пристапно место за лесно ставање и вадење на садовите.

Не ја ставајте машината на место каде што постои можност за паѓање на собната температурата под 0°C.

Пред да ја позиционирате, извадете ја машината од пакувањето според предупредувањата на пакетот.

Позиционирајте ја машината во близина на славина или одвод. Треба да ја сместите машината имајќи предвид дека поврзувањата нема да можат да се изменуваат откако ќе ги направите. Не ја фаќајте машината за вратата или таблата за да ја преместувате.

Гледајте да оставите доволно празен простор од сите страни на машината за да ја движите напред-назад за време на чистењето.

Осигурајте се дека цревата за довод и одвод на вода не се згмечени додека ја позиционирате машината. Исто така, осигурајте се дека машината не стои на електричниот кабел. Прилагодете ги флексибилните ногарки на машината за да може да стои рамно и избалансирано. Правилното позиционирање на машината ќе обезбеди непречено отворање и затворање на вратата. Ако вратата од машината не се затвора добро, проверете дали машината е стабилна на подот; ако не е, прилагодете ги ногарките и обезбедете ја нејзината стабилна положба.

ПОГЛАВЈЕ 3: ИНСТАЛИРАЊЕ НА МАШИНАТА

Поврзување на вода

Водоводната инсталација мора да биде погодна за монтирање на машина за миење садови. Исто така, ви препорачуваме да наместите филтер на доводот во вашиот имот, за да се избегне оштетување на машината поради загадување (песок, глина, 'рѓа итн.), што понекогаш може да влезат преку водоводната мрежа или водоводната инсталација, и да се спречат проблеми како пожелтување или формирање на наслаги по миењето.

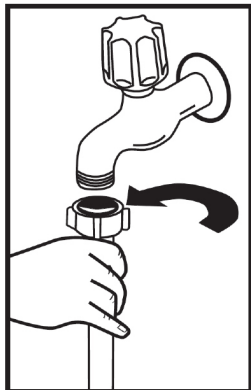

Црево за довод на вода

Не го користете црево за довод на вода од старата машина. Наместо тоа, користете го новото кое е доставено со машината. Ако поврзете на машината ново или црево за довод на вода кое одамна не било искористено, кратко пуштете да протече вода низ него пред да го поврзете. Поврзете го црево за довод на вода директно со славината за довод на вода. Притисокот од славината треба да изнесува минимум 0.03 Мра и максимум 1 Мра. Ако притисокот на водата е над 1 Мра, измеѓу треба да се стави вентил за намалување на притисокот.

По поврзувањето, славината треба да се пушти до крај и да се провери дали тече од некаде. Поради безбедносни причини, ви препорачуваме да ја исклучите славината за довод на вода кога нема да се користи машината подолг временски период.

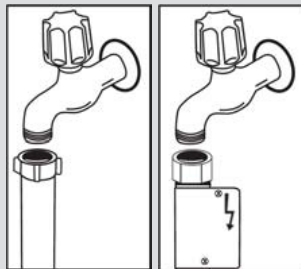

ЗАБЕЛЕШКА: Кај некои модели се користи Aquastop безбедносен систем за стопирање на водата. Со Aquastop, постои потенцијално опасен притисок. Не го сечете одводното црево за стопирање на водата на Aquastop.

Не дозволувајте да се превитка или изврти.

Црево за одвод на вода

Одводното црево може да се поврзе или директно во отворот за одвод или пак во одводното црево на мијалникот.

Со помош на специјална свиткана цевка (ако е достапна), водата може да се испушти директно во мијалникот со префрлување на свитканата цевка преку работ на мијалникот. Ова поврзување треба да биде помеѓу 50 и 110 см од подот.

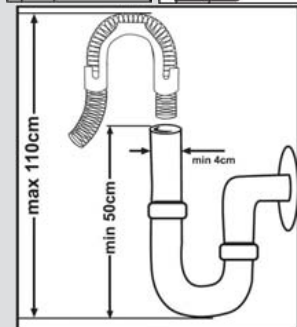

Предупредување: Кога се користи одводно црево подолго од 4 метри, садовите може да останат валкани. Во таков случај, SHARP нема да сноси одговорност.

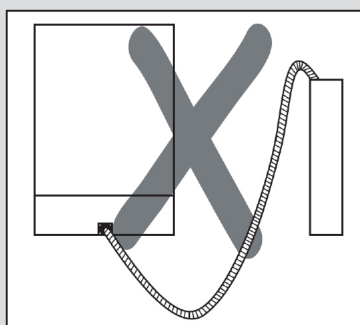
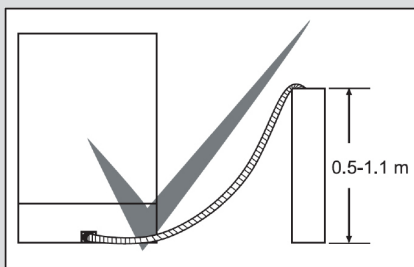

Електрично поврзување

Заземјениот приклучок на машината треба да биде поврзан со заземјен штекер снабден со соодветен напон и струја. Ако нема инсталирано заземјување, нека го спроведе квалификуван електричар. Во случај на употреба без инсталирано заземјување, нашата компанија нема да биде одговорна за било каква загуба која може да настане.

Моменталната вредност на внатрешниот осигурувач треба да биде од 10 до 16 А. Машината е прилагодена според 220-240 V. Ако напонот во вашиот дом е 110 V, измеѓу поврзете трансформатор од 110/220 V и 3000 W.

Машината не треба да се вклучува за време на позиционирањето. Секогаш користете го обложениот приклучок кој е доставен со машината. Работењето под низок напон ќе предизвика пад на квалитетот на миене. Електричниот кабел на машината треба да биде заменет само од овластен сервисер или овластен електричар. Непочитувањето на ова правило може да доведе до несреќи. Поради безбедносни причини, ви препорачуваме да го исклучувате приклучокот од струја кога нема да се користи машината подолг временски период.

За да се избегнат струјни удари, не го исклучувајте приклучокот од струја кога ви се мокри рацете.

Кога ја исклучувате машината од електричната мрежа, секогаш влечете од кај приклучокот. Никогаш не го влечете самиот кабел.

ПОГЛАВЈЕ 4: ПОЛНЕЊЕ НА МАШИНАТА ЗА МИЕЊЕ САДОВИ

МЕК ДОПИР

Горна корпа

Шина за прилагодување на висината

Овие шини се наменети за зголемување на капацитетот во горната корпа. Може да ставате чаши и шолји на шините. Може да ја прилагодите висината на шините.

Благодарение на оваа одлика, може да ставате чаши со разни големини под овие шини.

Благодарение на поставеното пластично прилагодување на висината во корпата, може да имате шини за 2 различни висини. Понатаму, може да ставате долги вилушки, ножеви и лажници на овие шини странично и тие нема да го попречуваат вртењето на елисите.

Функцијата за мек допир на шините служи за поставување на чаши за вино. Чашата за вино се поставува во делот прикажан на сликата.

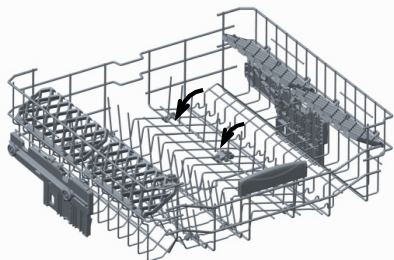
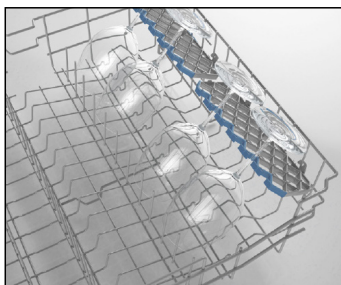

Држачи на преклопување

Држачите на преклопување во горната корпа се дизајнирани за да ви овозможат полесно да ставате големи предмети како што се тенџериња, тави и сл. Ако е потребно, секој дел може да се преклопи одделно, или пак сите може да се преклопат и така да се добие поголем простор. За да ги прилагодите држачите на преклопување, кренете ги нагоре или спуштете ги надолу.

Прилагодување на висината на горната корпа додека е полна

Механизмот за прилагодување на висината на корпата за горната корпа на машината е дизајниран за да ви овозможи да ја прилагодите висината на горната корпа нагоре или надолу, без да ја отстранувате од машината кога е полна, и за да се создаде голем простор во горниот или долниот дел на машината ако е потребно. Корпата на машината е поставена во горна положба во фабричките поставки. За да ја подигнете корпата, држете ја од двете страни и повлечете ја нагоре. За да ја спуштите, повторно држете ја од двете страни и оставете ја. Кај механизмот за прилагодување на полната корпа, осигурајте се дека двете страни се во иста положба. (горе или долу)

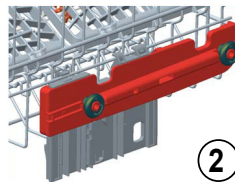
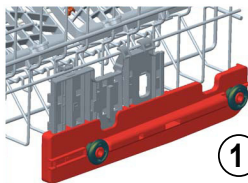
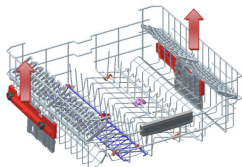

Долна корпа

Држачи на преклопување

Во долната корпа на машината, има четири држачи на преклопување кои се дизајнирани за да ви овозможат полесно да ставате големи предмети како што се тенџериња, тави, итн. Ако е потребно, секој дел може да се преклопи одделно, или пак сите може да се преклопат и така да се добие поголем простор. За да ги прилагодите, кренете ги нагоре или спуштете ги надолу.

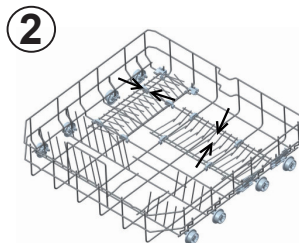
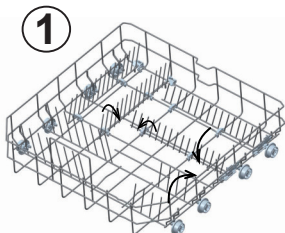

ПОГЛАВЈЕ 4: ПОЛНЕЊЕ НА МАШИНАТА ЗА МИЕЊЕ САДОВИ

Горна корпа за прибор за јадење

Горната корпа за прибор за јадење е дизајнирана за да ставате вилушки, лажици и ножеви, долги садови и мали предмети.

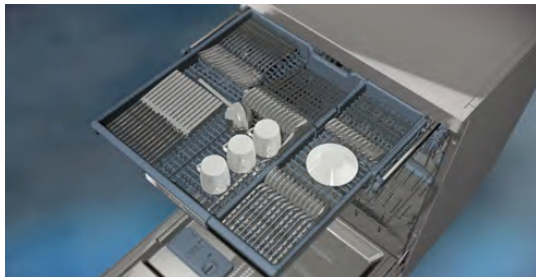

Бидејќи лесно може да се извади од машината, овозможува садовите да се извадат од машината заедно со корпата по миењето.

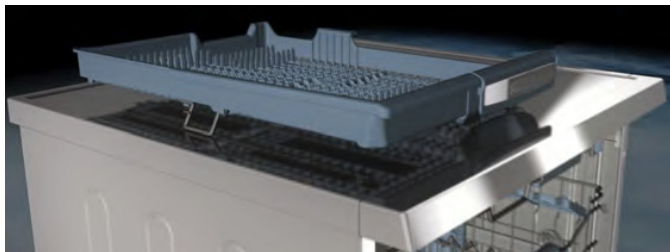

Горната корпа за прибор за јадење е составена од два дела; ако треба да направите простор за садовите во горната корпа, може да го извадите левиот или десниот дел од горната корпа за прибор за јадење за да се добие поголем простор.



Предупредување: Ножевите и другите остри предмети мора да се стават хоризонтално во корпата за прибор за јадење.

ПОГЛАВЈЕ 4: ПОЛНЕЊЕ НА МАШИНАТА ЗА МИЕЊЕ САДОВИ

Алтернативно полнење на корпите
Долна корпа

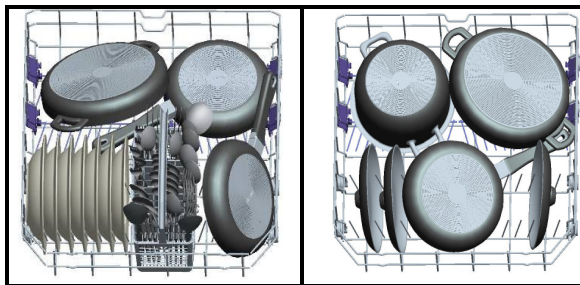

Горна корпа

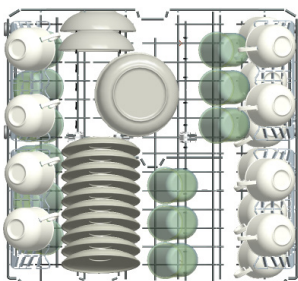

Погрешно полнење

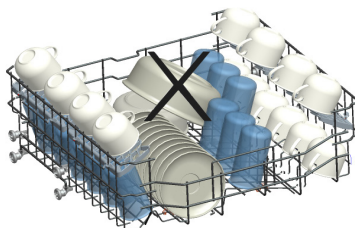
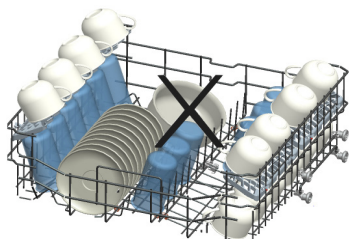
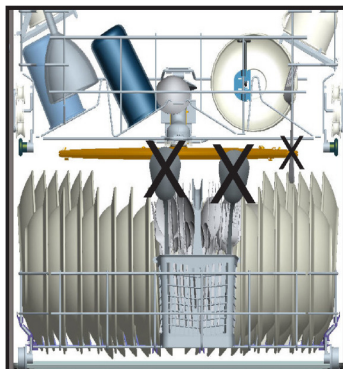
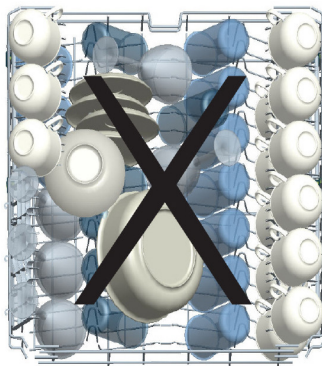

Важна забелешка за лабораториите за тестирање

За подетални информации околу тестовите за ефикасност, пишете на следнава адреса: „dishwasher@standardtest.info“. Во пораката наведете ги името на моделот и сервискиот број (20 цифри) кои може да ги најдете на вратата на апаратот.

ПОГЛАВЈЕ 5: ОПИС НА ПРОГРАМИТЕ

Елементи на програмите

Број на програмата	1	2	3	4 Референца
Имиња на програмите	Претперење	Мини 14' (Миeње со млаз вода)	Брза 30'	Еко
Температури	Без топлина		40°C	50°C
Вид на отпадоци од храна	Претперење за да се исплакнат и отпуштат остатоците на валканите садови што ќе се чекаат неколку дена	Претперење за да се исплакнат и отпуштат остатоците во очекување на комплетно полнење, потоа изберете програма	кафе, млеко, чај, ладни меса, зеленчуци, кои не стоеле долго	кафе, млеко, чај, ладни меса, зеленчуци, кои не стоеле долго
Степен на валканост	-	Мала	Мала	Средна
Количество на детергент Б: 25 cm ³ / 15 cm ³ А: 5 cm ³	-	А+Б	Б	А+Б
	Претперење	Главно миeње	Миeње на 40°C	Претперење
	Крај	Плакнење со топла вода	Плакнење со ладна вода	Миeње на 50°C
		Крај	Плакнење со топла вода	Плакнење со топла вода
			Крај	Сушење
				Крај
Времетраење на програмата (мин.)	15	14	30	239
Потрошувачка на електрична енергија (kW часови)	0,02	0,34	0,74	0,84
Потрошувачка на вода (литри)	4,2	6,6	10,9	9,0

ПРЕДУПРЕДУВАЊЕ: Кратките програми не вклучуваат чекор на сушење. Вредностите декларирани погоре се вредности добиени во лабораториски услови во согласност со релевантните стандарди. Овие вредности може да се променат во зависност од условите на користење на производот и околината (мрежен напон, притисок на водата, влезна температура на водата и температура на околината).

ПОГЛАВЈЕ 5: ОПИС НА ПРОГРАМИТЕ

Елементи на програмите

Број на програмата	5	6	7	8	9
Имиња на програмите	Експресна 50 мин.	Двојно миење	Хигиенска	Авто-интензивна 60°C - 70°C	Миење со пареа
Температури	65°C	60°C	70°C	65°C	65°C
Вид на отпадоци од храна	супи, сосови, тестенини, јајца, пилав, компири и јадења од рерна, пржена храна	Супи, сосови, тестенини, јајца, пилав, компири и јадења од рерна, пржена храна	Садови со тврдокорна нечистотија кои стојат долго време или кои бараат хигиенско миење	супи, сосови, тестенини, јајца, пилав, компири и јадења од рерна, пржена храна	супи, сосови, тестенини, јајца, пилав, компири и јадења од рерна, пржена храна
Степен на валканост	Средна	Средна	Тешка	Средна	Средна
Количество на детергент Б: 25 cm ³ / 15 cm ³ А: 5 cm ³	А+-Б	А+-Б	А+-Б	А+-Б	А+-Б
	Миење на 65°C	Миење на 40°C	Миење на 50°C	Автоматски прилагодете го времето на миење со температурата и количеството на вода преку одредување на степенот на валканост на садовите	Претперење
	Средно плакнење	Миење на 65°C	Миење на 60°C		Миење на 65°C
	Плакнење со топла вода	Миење на 45°C	Плакнење со ладна вода		Плакнење со ладна вода
	Крај	Плакнење со топла вода	Плакнење со топла вода		Средно плакнење
		Сушење	Сушење		Плакнење со топла вода
		Крај	Крај		Сушење
				Крај	
Времетраење на програмата (мин.)	50	113	123	111-179	161
Потрошувачка на електрична енергија (kW часови)	1,29	1,43	1,55	1,30-1,95	1,30
Потрошувачка на вода (литри)	10,7	15,4	15	12,3-24,6	20,3

ПОГЛАВЈЕ 6: ВКЛУЧУВАЊЕ НА МАШИНАТА И ИЗБИРАЊЕ НА ПРОГРАМА

Избор на програма и работење со машината

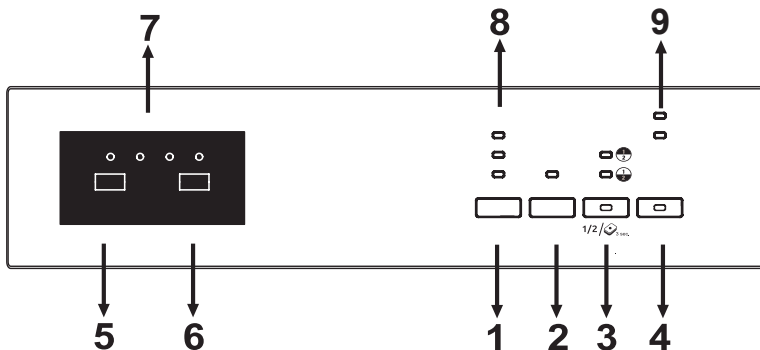

Со притискање на копчето за вклучување/исклучување (4), вклучете ја машината. Ламбата за вклучување/исклучување свети сè додека е вклучена машината.

Изберете ја соодветната програма со притискање на копчето за програми (5).

Притиснете го копчето за старт/пауза (6) за да ја стартувате програмата. Следно, ламбата за миене се пали, а индикаторот за преостанато време (7) го покажува времетраењето на програмата. Тој исто така го означува преостанатото време за време на текот на програмата. Ако ја отворите вратата на машината додека програмата е во тек, времетраењето на паузите на програмата, бројот на програмата и времетраењето на програмата се покажуваат наизменично.

Текот на програмата може да се следи преку ламбите за миене, плакнење, сушење и крај на индикаторот за преостанато време (7). Машината останува тивка околу 40-50 минути кога ламбата за сушење е вклучена.

ЗАБЕЛЕШКА: Со притискање на копчето за половично полнење (3), може да се извршат три типови на миене и тоа во двете корпи, горната корпа и долната корпа. Притиснете додека не се вклучи ламбата на корпата која ги содржи садовите што треба да се измијат. Во корпата сигурно не постојат садови што нема да се измијат.

ЗАБЕЛЕШКА: Притиснете го копчето за половично полнење во рок од 3 секунди за да се активира опцијата за таблета при користење на комбиниран детергент кој содржи сол, средство за плакнење и дополнителни функции.

ЗАБЕЛЕШКА: Можете да ја изберете опцијата за заштеда на енергија која го активира системот за отворање на вратата на крајот на програмата. Автоматскиот систем за отворање на вратата го обезбедува потребниот ефект на сушење при ниски температури на плакнење и ја намалува потрошувачката на енергија.

ЗАБЕЛЕШКА: За да се намали времетраењето на миене, изберете ја опцијата екстра брзо со притискање на копчето за екстра додека не се вклучи неговата ламба. Оваа опција ги мие садовите со поголем притисок и овозможува поекономично користење на водата.

ЗАБЕЛЕШКА: Кога се активира опцијата екстра тивко со притискање на копчето за екстра додека не се вклучи неговата лед сијаличка, садовите се мијат со помал притисок, со што се овозможува почувствително и потивко миене.

ЗАБЕЛЕШКА: Ако сте користеле дополнителна функција при последната програма за миене, функцијата ќе остане активна и во следната програма за миене. Ако сакате да ја откажете оваа функција на новоизбраната програма за миене, притиснете ги копчињата за екстра (1), одложување (2) или половично полнење (3) додека не се исклучат соодветните ламби или исклучете ја машината со копчето за вклучување/исклучување (4). Ако би сакале да користите дополнителна функција со новоизбраната програма, изберете ги посакуваните функции.

ЗАБЕЛЕШКА: Заштитата за деца се активира/деактивира со притискање на копчињата за „Екстра“ (1) и „Половично полнење“ (3) во рок од 3 секунди. Кога е активирана, сите лед сијалички трепкаат и „CL“ се прикажува еднаш на индикаторот за преостанато време (7). Кога е деактивирана, сите ламби и „CL“ трепнуваат двапати.

ЗАБЕЛЕШКА: Може да го одложите времето на почеток на програмата за 1-2...19 часа со притискање на копчето за одложување (2) пред да почне програмата. Ако сакате да го смените времето на одложување, прво притиснете го копчето за старт/пауза, а потоа копчето за одложување за да изберете ново време на одложување. За да активирате ново време на одложување, притиснете го копчето за старт/пауза. За да се откаже одложувањето, треба да префрлите на 0 часа со помош на копчето за одложување.

ЗАБЕЛЕШКА: Ако корисникот ја донел машината до позиција исклучено по избирање на времето за одложување и програмата стартувала, одложеното време се откажува.

ЗАБЕЛЕШКА: Кога солта за омеќнување не е доволна, индикаторот за предупредување за недостаток на сол (9) се вклучува и треба да ја наполните преградата за сол.

Забелешка: Кога средството за плакнење не е доволно, индикаторот за предупредување за недостаток на средството за плакнење (9) се вклучува и треба да ја наполните преградата со средство за плакнење.

ПОГЛАВЈЕ 6: ВКЛУЧУВАЊЕ НА МАШИНАТА И ИЗБИРАЊЕ НА ПРОГРАМА

ЗАБЕЛЕШКА: Кога средството за плакнење не е доволно, индикаторот за предупредување за недостаток на средството за плакнење (9) се вклучува и треба да ја наполните преградата со средство за плакнење.

Менување на програма

Ако би сакале да ја промените програмата додека миењето е во тек.

Притиснете го копчето за старт/пауза.

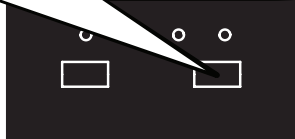

Откако ќе заврши програмата, изберете ја посакуваната програма преку копчето за избор на програми.

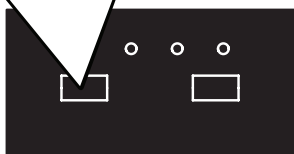

Стартувајте ја новоизбраната програма со притискање на копчето за старт/пауза.

Новозапочнатата програма ќе го продолжи текот на старата програма.

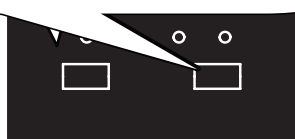

Откажување на програма

Ако би сакале да откажете програма додека миењето е во тек.

Притиснете го копчето за старт/пауза во рок од 3 секунди.

За време на откажувањето, трепка сијаличката за крај. Машината ја испушта водата од нејзината внатрешност околу 30 секунди.

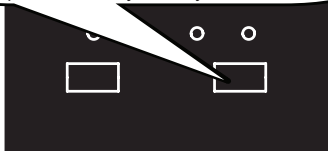

Кога ќе се вклучи сијаличката за крај, програмата веќе ќе биде откажана.

Исклучување на машината

Повлечете го приклучокот од штекерот. Затворете ја славината за вода.

Исклучете ја машината со копчето за вклучување/исклучување откако ќе заврши програмата и ќе се вклучи сијаличката за крај.

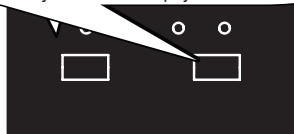

ЗАБЕЛЕШКА: Не ја отворајте вратата пред да заврши програмата.

ЗАБЕЛЕШКА: На крајот на програмата за миење, можете да ја оставите подотворена вратата од машината за да се забрза сушењето.

ЗАБЕЛЕШКА: Ако вратата на машината се отвори или има прекин на струјата за време на миењето, програмата ќе продолжи кога ќе се затвори вратата или кога ќе се врати струјата.

ФРЛАЊЕ НА СТАРАТА МАШИНА

Овој симбол на производот или пакувањето значи дека производот не треба да се третира како домашен отпад. Наместо тоа, треба да се достави до депонија за рециклирање на електрична и електронска опрема. Ке помогнете да се избегнат загадувањето на животната средина и ризиците кон јавното здравје. Рециклирањето на материјалите ќе помогне да се зачуваат природните ресурси. За подетални информации во врска со рециклирањето на овој производ, контактирајте ја локалната власт или продавницата во која сте го купиле производот.

Машината за миење садови содржи биоциден производ во ПП филтерот на коритото за отпадна течност за да се спречи размножувањето на бактериите. Активна супстанца: цинк пиритион (CAS број: 13463-41-7)





Service & Support

Visit Our Website
sharphomeappliances.com

SHARP

Be Original.



QW-HY25S423S-DE

Dishwasher

SR Korisničko uputstvo

SHARP

Be Original.

SADRŽAJ

POGLAVLJE 1: OPIS PROIZVODA	
Tehničke specifikacije	5
Poštovanje standarda i podaci o testu	5
POGLAVLJE 2: BEZBEDOSNE INFORMACIJE I PREPORUKE	
Recikliranje	6
Bezbednosne informacije	6
Preporuke	8
Stvari koje ne odgovaraju pranju u mašini za posuđe	8
POGLAVLJE 3: INSTALIRANJE MAŠINE	
Pozicioniranje mašine	8
Povezivanje sa vodom	9
Crevo za ulaz vode	9
Crevo za izlaz vode	9
Električno povezivanje	10
POGLAVLJE 4: PUNJENJE VAŠE MAŠINE ZA POSUĐE	
Stalak za posuđe	11
Alternativna punjenja korpe	13
POGLAVLJE 5: OPISI PROGRAMA	
Stavke programa	14
POGLAVLJE 6: UKLJUČIVANJE MAŠINE I BIRANJE PROGRAMA	
Uključivanje mašine	17
Kontrolisanje programa	17
Menjanje programa	17

Poštovani korisniče, naš cilj je da vam ponudimo proizvode visokog kvaliteta koji prevazilaze vaša očekivanja.

Vaš uređaj je proizveden u modernim objektima i pažljivo je testiran u vezi kvaliteta.

Pre korišćenja vašeg uređaja, pažljivo pročitajte ovaj vodič koji uključuje osnovne informacije zarad bezbednog instaliranja, održavanja i korišćenja.

Instrukcije za rukovanje važe za nekoliko modela. Zato može da dođe do razlika.

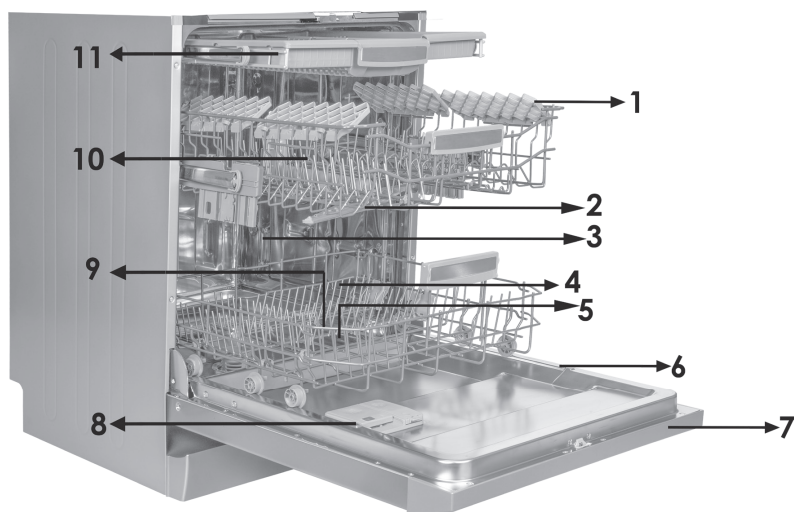

- 1. Gornja korpa sa držačima
- 2. Gornja ručka za sprej
- 3. Donja korpa
- 4. Donja ručka za sprej
- 5. Filteri
- 6. Ploča za oznaku

- 7. Kontrolna ploča
- 8. Deterdžent i dozator za pomoć pri ispiranju
- 9. Dozator za so
- 10. Gornja bravica korpe za praćenje
- 11. Gornja korpa za escajg

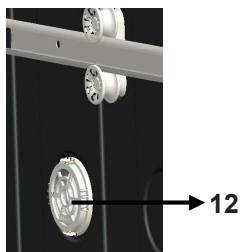

Jedinica za turbo sušenje:

Ovaj sistem nudi bolji učinak sušenja za vaše posuđe.

POGLAVLJE 1: TEHNIČKE SPECIFIKACIJE

Tehničke specifikacije

Kapacitet	Podешavanja za 15 mesta
Visina	820 mm - 870 mm
Širina	598 mm
Dubina	570 mm
Neto težina	52 kg
Dovod napajanja	220-240 V, 50 Hz
Ukupno napajanje	1900 W
Snaga grejanja	1800 W
Snaga pumpe	100 W
Snaga drenažne pumpe	30 W
Dovod vodenog pritiska	0,03 MPa (0,3 bara)-1 MPa (10 bari)
Struja	10 A

Usklađenost sa standardima i podaci o testiranju / Deklaracija EU o usklađenosti

Ovaj proizvod zadovoljava zahteve svih primenljivih direktiva EU sa odgovarajućim harmonizovanim standardima, koji pružaju oznaku CE.

Molimo vas da posetite www.sharphomeappliances.com zarad elektronske kopije ovog uputstva za korišćenje.

Recikliranje

- Reciklirani materijali se koriste u određenim komponentama i pakovanjima.
- Plastični delovi su obeleženi sa internacionalnim skraćenicama: (>PE<, >PS<, >POM<, >PP<,)
- Delovi od kartona su proizvedeni od recikliranog papira koji treba da se ukloni u kontejnere za uklanjanje otpadnog papira za recikliranje.
- Takvi materijali ne odgovaraju kantama za otpad. Treba da se dostave centrima za reciklažu umesto toga.
- Kontaktirajte odgovarajuće centre kako biste dobili informacije u vezi sa metodama i tačkama uklanjanja.

Bezbednosne informacije

Kada primite dostavu svoje mašine

- Ako vidite bilo kakvu štetu na pakovanju vaše mašine, molimo vas da obavestite prodavca.
- Otpakujte materijale za pakovanje kao što je navedeno i uklonite ih u skladu sa pravilima.

Stavke na koje treba obratiti pažnju u toku instalacije mašine

- Izaberite odgovarajuće, sigurno i ravno mesto za instaliranje vaše mašine.
 - Izvršite instalaciju i povezivanje vaše mašine sledeći instrukcije.
 - Preporučujemo da mašina bude instalirana od strane ovlašćenog instalatera i da treba da je servisira samo ovlašćeni tehničar.
 - Samo originalni rezervni delovi treba da se koriste sa mašinom.
 - Pre instaliranja, uverite se da je mašina isključena.
 - Proverite da li je unutrašnji sistem električnih osigurača povezan u skladu sa propisima.
 - Sva električna povezivanja moraju da odgovaraju vrednostima na ploči za oznaku.
 - Postarajte se da mašina ne stoji na dovodnom kablju za struju.
 - Nikada ne koristite produžni kabl ili višenamensku utičnicu za uspostavljanje povezivanja.
- Utikač treba da bude pri ruci nakon instalacije.
- Nakon instalacije, prvi put je pokrenite praznu.

Za svakodnevno korišćenje

- Ova mašina je za korišćenje u domaćinstvu; ne koristite je za bilo šta drugo. Komercijalno korišćenje mašine za pranje posuđa će poništiti garanciju.
- Ne koristite deterdžente i pomoć za ispiranje koji nisu naročito dizajnirani za mašine za posuđe. Nepravilno korišćenje takvih stavki može da poništi garanciju.
- Usled rizika od eksplozije, ne stavljajte u deo mašine za pranje posuđa bilo kakve hemikalije koje mogu da se rastvore.
- Proverite da li su stvari od plastike otporne na toplotu pre nego što ih operete.

POGLAVLJE 2: BEZBEDNOSNE INFORMACIJE I PREPORUKE

- Ovaj aparat mogu da koriste deca koja imaju 8 godina i iznad i osobe sa smanjenim fizičkim, senzornim i mentalnim osobinama ili nedostatkom iskustva i znanja ako su nadgledani ili su im date instrukcije u vezi korišćenja uređaja na siguran način i koji razumeju opasnosti koje postoje. Deca ne treba da se igraju sa uređajem. Čišćenje i korisničko održavanje ne treba da se izvrše od strane dece bez nadgledanja.

- Ne stavljajte neodgovarajuće i teške stvari iznad kapaciteta korpe u svoju mašinu. SHARP neće odgovarati za bilo kakvu štetu na unutrašnjim delovima.

- Vrata ne treba da se otvore dok mašina radi. Bezbednosni uređaj će se postarati da se mašina zaustavi ako se otvori.

- Da biste izbegli nesreće, ne ostavljajte otvorena vrata.

- Postavite noževe i druge objekte koji imaju oštre ivice u korpu za escajg u poziciji gde su oštrice na dole.

- Ako je dovodni kabl oštećen, mora da se zameni od strane SHARP-a, ili njegovog servisnog agenta.

- Ako je opcija čuvanja energije izabrana kao „Da”, vrata će se otvoriti na kraju programa. Ne silite da se vrata zatvore kako biste izbegli štetu nad mehanizmom automatskih vrata za 1 minut. Vrata moraju da se otvore 30 minuta kako bi se dobilo efektivno sušenje (u modelima sa sistemom automatskog otvaranja vrata).

Upozorenje: Ne stajite ispred vrata nakon što se signal za automatsko otvaranje čuje.

Za bezbednost vaše dece

- Nakon uklanjanja pakovanja mašine, postarajte se da je materijal za pakovanje van dodira dece.

- Ne dozvolite deci da se igraju ili da uključuju mašinu.

- Ne dozvolite da deca budu u blizini deterdženata i pomagala za ispiranje.

- Neka deca budu podalje od mašine dok je otvorena jer možda još uvek postoje ostaci od supstanci za čišćenje unutar mašine.

- Postarajte se da vaša stara mašina ne bude nikakva opasnost za vašu decu.

Deca su poznata po tome da mogu da se zaglave u stare mašine. Da biste sprečili ovakvu situaciju, polomite bravicu na vašoj mašini i otkinite električne kablove.

U slučaju greške

- Bilo kakva opravka koju vrši neko ko nije ovlašćeni servisni zastupnik će poništiti vašu garanciju.

- Pre bilo kakvog rada na mašini, postarajte se glavni kablovi mašine budu izolovani. Isključite osigurač ili isključite mašinu. Ne vucite za kabl kada ga isključujete. Postarajte se da zatvorite česmu za vodu.

Preporuke

- Za čuvanje energije i vode, uklonite teške ostatke sa vašeg posuđa pre nego što stavite posuđe u mašinu. Uključite mašinu nakon što je u potpunosti napunite.
- Koristite program predpranja samo kada je neophodno.
- Stavite stvari koje imaju udubljenje kao što su činije, čaše i duboke činije u mašinu na takav način da su okrenuti ka dole.
- Ne preporučuje se da preopterete svoju mašinu ili da je napunite na neki drugi način od onog koji je naveden.

Stvari koje ne treba prati:

- Pepeo od cigareta, ostatke od sveća, polituru, farbu, hemijske supstance, materijale od legure gvožđa.
- Viljuške, kašike i noževi sa drvenim ili ručkama od kostiju ili slonove kosti ili ručke od sedefa; zalepljene stvari, stvari uprljane od abrazivnih, acidičnih ili bazičnih hemikalija.
- Plastične stvari koje nisu otporne na toplotu, bakar ili posude obložene kalajem.
- Aluminijske i srebrne objekte (mogu da promene boju, postanu mat).
- Određeni tipovi delikatnog stakla, porcelana sa ornamentnim šablonima koji su štampani jer se izbeljuju čak i nakon prvog pranja; određene stvari od kristala jer gube transparentnost tokom vremena, escajg koji nije otporan na toplotu, kristalne čaše, daske za sečenje, stvari proizvedene sa sintetičkim vlaknima.
- Upijajuće stvari kao što su sušeri ili kuhinjske krpe ne treba prati.

Upozorenje: Postarajte se da u narednoj kupovini kupite kompletne otporne na pranje u mašini za pranje posuđa.

INSTALIRANJE MAŠINE

Pozicioniranje mašine

Kada određujete mesto za instalaciju, birajte pristupno mesto za lako punjenje i pražnjenje posuđa.

Ne stavljajte svoju mašinu na bilo koju lokaciju gde postoji mogućnost da sobna temperatura opadne ispod 0°C.

Pre pozicioniranja, izvadite mašinu iz pakovanja tako što ćete da sledite upozorenja koja se nalaze na pakovanju.

Pozicionirajte mašinu u blizini česme ili drenaže. Treba da postavite svoju mašinu, uzimajući u obzir da njena povezivanja ne mogu da se promene kada su jednom načinjena. Ne hvatajte mašinu za vrata ili ploču kako biste je pomerili.

Postarajte se da ostavite dovoljno mesta sa svih strana mašine za njeno pomeranje nazad i napred u toku čišćenja.

Postarajte se da creva za ulaz i izlaz vode ne budu priklještena dok pozicionirate mašinu. Takođe se postarajte da mašina ne stoji na električnom kablju. Podesite prilagodljive nogice mašine tako da može da stoji pravo i balansirano. Pravilno pozicioniranje mašine obezbeđuje otvaranje i zatvaranje vrata bez problema. Ako se vrata mašine ne zatvore pravilno, proverite da li je mašina stabilna na podu a ako nije, podesite nogice i postarajte se da bude u stabilnoj poziciji.

Povezivanje sa vodom

Vodovodne instalacije unutra moraju da odgovaraju instalaciji mašine za pranje posuđa. Takođe, preporučujemo da stavite filter na ulaz u vašu kuću kako biste izbegli štetu nad vašom mašinom usled zagađenja (pesak, glina, rđa, itd.) koje može povremeno da se unese putem dovoda vode iz glavnih cevi ili unutrašnje vodovodne instalacije i da biste sprečili pojavu žutila i oblika naslaga nakon pranja.

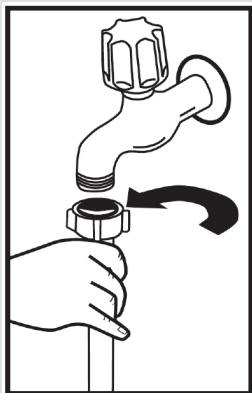

Crevo za ulaz vode

Ne koristite crevo za ulaz vode iz svoje stare mašine. Koristite novu koja je dostavljena sa vašom mašinom umesto toga. Ako povežete novo ili dugačko - nekorišćeno crevo za ulaz vode na vašu mašinu, pustite vodu krou nju neko vreme pre nego što napravite povezivanje. Povežite crevo za ulaz vode direktno na slavinu ulaza vode. Pritisak koji dostavlja slavina treba da bude pri minimalno 0,03 Mpa i pri maksimalno 1 Mpa. Ako je vodeni pritisak iznad 1 Mpa, ventil za otpuštanje pritiska treba da se postavi između.

Nakon što napravite povezivanje, slavina treba u potpunosti da se uključi i da se proveri tvrdoća vode. Zasad bezbednosnih razloga, preporučujemo da isključite vodu sa slavine kada se mašina neće koristiti produženi vremenski period.

NAPOMENA: Odvodna cev za zaustavljanje vode se koristi na nekim modelima. Sa Akvastopom, potencijalno opasna tenzija postoji. Ne secite Akvastop vodeni sisak. Ne dopustite da se savije ili iskrivi.

Crevo za izlaz vode

Crevo za drenažu vode može da se poveže ili direktno na rupu za drenažu vode ili na lavabo izliva slavine. Korišćenjem specijalne presavijene cevi (ako je dostupna) voda može da se direktno iscedi u lavabo putem spajanja presavijene cevi preko kraja lavaboa. Ovo povezivanje treba da bude između 50 i 110 cm od podne ploče.

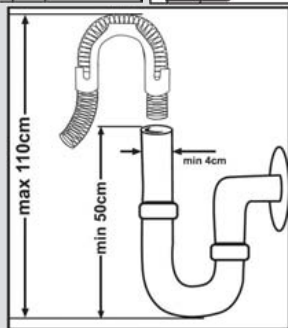
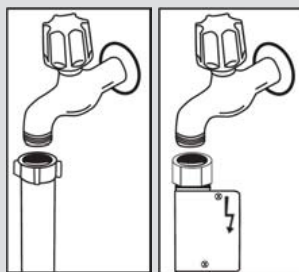

POGLAVLJE 3: INSTALIRANJE MAŠINE

Upozorenje: Kada se koristi crevo za drenažu koje je duže od 4 m, posude će možda ostati prljavo. U tom slučaju, SHARP ne snosi odgovornost.

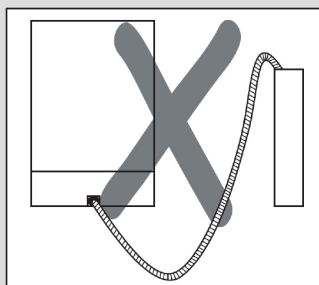
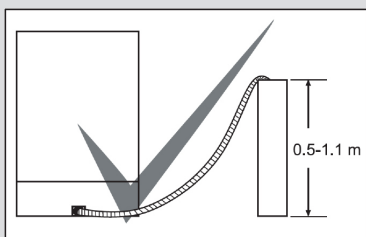

Električno povezivanje

Uzemljen utikač vaše mašine treba da je povezan na uzemljen izlaz koji je napajan od strane odgovarajućeg napona i struje. Ako ne postoji instalacija za uzemljenje, neka je izvrši kompetentni električar. U slučaju korišćenja bez instaliranog uzemljenja, naša kompanija neće odgovarati za bilo kakav gubitak pri upotrebi koji može da se pojavi.

Unutrašnja vrednost trenutnog ventila treba da bude 10-16 A. Vaša mašina je podešena prema 220-240 V. Ako je glavni napon na vašoj lokaciji 110 V, povežite transformator za 110/220 V i 3000 W između.

Mašina ne treba da se uključi u toku pozicioniranja. Uvek koristite obloženi utikač koji je dostavljen sa mašinom. Korišćenje pri niskom naponu će dovesti do pada u kvalitetu pranja. Električni kabl mašine treba da se zameni samo od strane ovlašćenog servisa ili ovlašćenog električara. Nemogućnost da se to uradi može da dovede do nesreća. Zarad bezbednosnih razloga, preporučujemo da isključite utikač kada se mašina neće koristiti produženi vremenski period.

Kako biste sprečili strujni udar, ne isključujte je dok su vam ruke mokre.

Kada isključujete svoju mašinu sa glavnog napona, uvek povucite utikač. Nikada ne vucite sam kabl.

POGLAVLJE 4: PUNJENJE VAŠE MAŠINE ZA POSUĐE

POVRŠINA ZA DELIKATNO POSUĐE

Gornja korpa

Police sa podešavajućom visinom

Ove police su dizajnirane da povećaju kapacitet gornje korpe. Možete stavljati vaše čaše i šolje na ove police. Možete podešavati visinu ovih policia. Zahvaljujući ovoj funkciji, možete postavljati čaše različitih veličina ispod ovih policia.

Zahvaljujući plastici podesive visine koja je zakačena na korpi, možete koristiti svoje police u 2 različite visine. Osim toga, možete postaviti dugačke viljuške, noževe i kašike na ove police bočno, tako da one ne blokiraju obrtanje propelera. Dodatak površine za delikatno posuđe na polici služi za postavljanje čaša sa drškom od finog stakla.

Čaša za vino se postavlja u oblasti prikazanoj na slici.

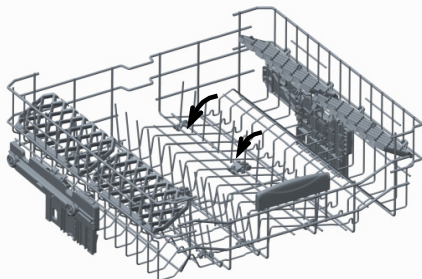
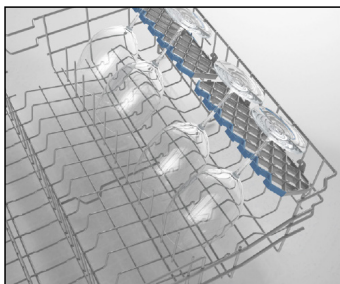

Stalci koji mogu da se saviju

Stalci koji mogu da se saviju na gornjoj korpi su dizajnirani kako bi vam dopustili da lakše stavite velike stvari kao što su šerpe, tiganji, itd. Ako je neophodno, svaki deo može odvojeno da se savije, ili svi mogu da se saviju i može da se dobije veći prostor. Da biste prilagodili stalke koji mogu da se saviju, ili ih izdignite ka gore ili ih presavijite ka dole.

Prilagođavanje visine gornje korpe dok je puna

Mehanizam prilagođavanja visine korpe na gornjoj korpi mašine je dizajniran da vam dopusti da prilagodite visinu svoje gornje korpe na gore ili na dole, bez njenog uklanjanja sa mašine kada je puna i da kreirate veliki prostor na vrhu ili dnu područja vaše mašine po potrebi. Korpa vaše mašine je podešena na gornju poziciju u fabričkom podešavanju. Kako biste podigli svoju korpu, držite je sa obe strane i povucite je na gore. Kako biste je spustili, ponovo je držite sa obe strane i ostavite je. U mehanizmu prilagođavanja pune korpe, postarajte se da obe strane budu u istoj poziciji. (gore ili dole)

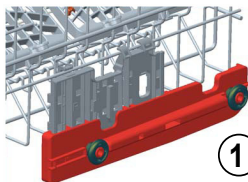
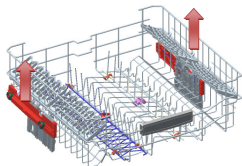

1

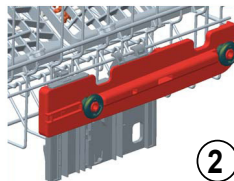

2

Donja korpa

Stalci na sklapanje

Na donjoj korpi mašine, postoji četiri stalke za sklapanje koji su dizajnirani da vam dopuste da lakše stavite velike stvari kao što su činije, tiganji, itd. Ako je potrebno, svaki deo može odvojeno da se sklopi, ili sve može da se sklopi i veći prostor može da se dobije. Da biste ih prilagodili, podignite ih na gore ili ih sklopite.

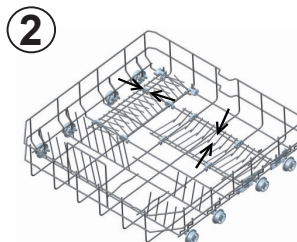
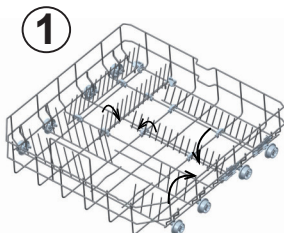

POGLAVLJE 4: PUNJENJE VAŠE MAŠINE ZA POSUĐE

Gornja korpa za escajg

Gornja korpa za escajg je dizajnirana za viljuške, kašike i noževe, duge posude i male stvari

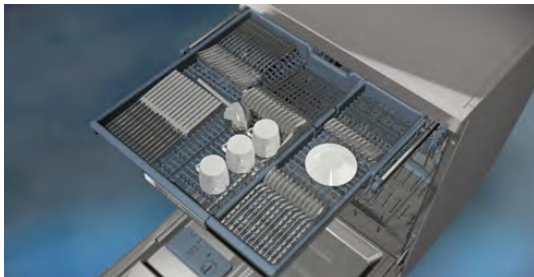

Jer lako može da se izvadi iz mašine, to dopušta posuđu da se izvadi iz mašine zajedno sa korpom nakon pranja.

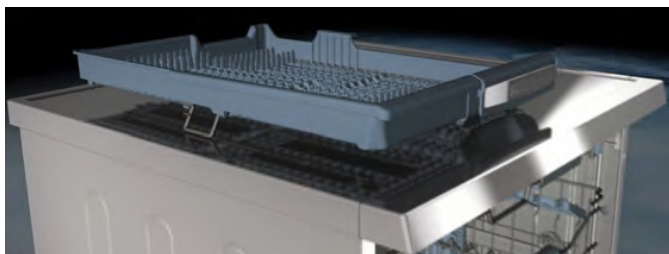

Gornja korpa za escajg se sastoji iz dva dela; ako treba da napravite mesto za posuđe na gornjoj korpi, možete da izvadite levi ili desni deo gornje korpe za escajg kako biste dobili više mesta.



Upozorenje: Viljuške i drugi oštri objekti moraju da se stave horizontalno u korpu za escajg.

POGLAVLJE 4: PUNJENJE VAŠE MAŠINE ZA POSUĐE

Alternativna punjenja korpe
Donja korpa

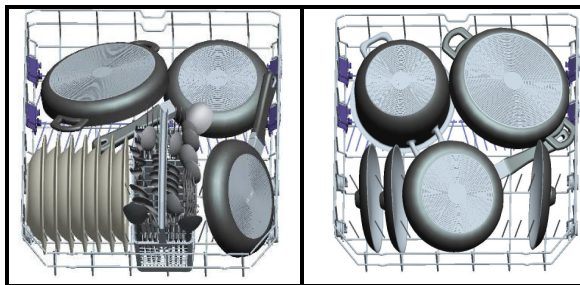

Gornja korpa

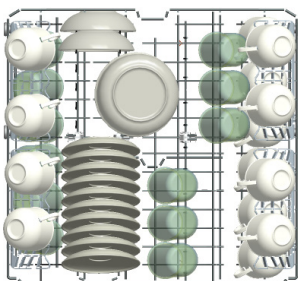

Nepravilno punjenje

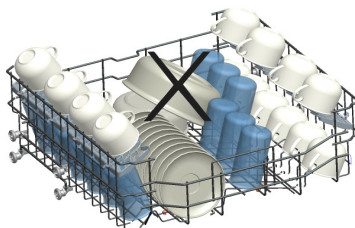
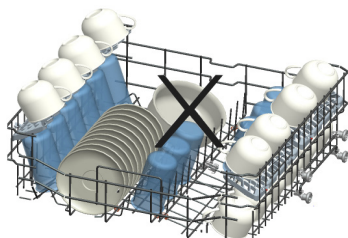
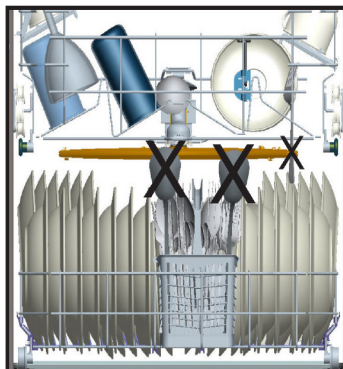
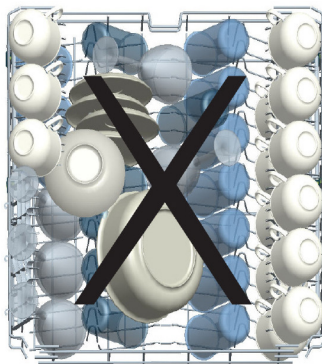

Važna napomena za testne laboratorije

Za detaljne informacije u vezi testova učinka, molimo vas da kontaktirate sledeću adresu: „dishwasher@standardtest.info”. U svojoj e-pošti, molimo vas da dostavite ime modela i serijski broj (20 cifara) koje možete da nađete na vratima uređaja.

POGLAVLJE 5: OPISI PROGRAMA

Stavke programa

Broj programa	1	2	3	4 referenca
Nazivi programa	Predpranje	Mini 14' (mlazno pranje)	Brzo 30'	Eko
Temperatura	Nema grejanja		40°C	50°C
Tip otpada od hrane	Predpranje za ispiranje i otpuštanje ostataka uprlijanog posuđa koje stoji par dana	Predpranje za ispiranje i skidanje ostataka čekajući puno punjenje zatim izbor programa	kafa, mleko, čaj, salame, povrće, nije dugo držano	kafa, mleko, čaj, salame, povrće, nije dugo držano
Nivo zagađenja	-	Nisko	Nisko	Srednji
Količina deterđenta B: 25 cm ³ / 15 cm ³ A: 5 cm ³	-	A+B	B	A+B
	Predpranje	Glavno pranje	40°C pranje	Predpranje
	Kraj	Vruće ispiranje	Hladno ispiranje	50°C pranje
		Kraj	Vruće ispiranje	Vruće ispiranje
			Kraj	Suvo
				Kraj
Trajanje programa (min.)	15	14	30	239
Potrošnja struje (kW sati)	0,02	0,34	0,74	0,84
Potrošnja vode (litara)	4,2	6,6	10,9	9,0

UPOZORENJE: Kratki programi ne uključuju korak za sušenje. Vrednosti navedene iznad su vrednosti koje su dobijene pod laboratorijskim uslovima prema relevantnim standardima. Ove vrednosti mogu da se promene u zavisnosti od uslova korišćenja proizvoda i okoline (tenzija mreže, vodeni pritisak, unos temperature vode i temperatura okoline).

POGLAVLJE 5: OPISI PROGRAMA

Stavke programa

Broj programa	5	6	7	8	9
Nazivi programa	Ekspresno 50 min.	Duplo pranje	Higijena	Auto intenzivna 60°C - 70°C	Parno pranje
Temperatura	65 °C	60°C	70°C	65 °C	65 °C
Tip otpada od hrane	supe, sosovi, testo, jaja, pilav, krompir i hrana iz rerne, pečena hrana	Supe, sosovi, testo, jaja, pilav, krompir i hrana iz rerne, pečena hrana	Hrana sa puno prijavštine koja stoji duže vreme ili potreba za higijenskim pranjem	supe, sosovi, testo, jaja, pilav, krompir i hrana iz rerne, pečena hrana	supe, sosovi, testo, jaja, pilav, krompir i hrana iz rerne, pečena hrana
Nivo zagađenja	Srednji	Srednji	Teško	Srednji	Srednji
Količina deterdženta B: 25 cm ³ / 15 cm ³ A: 5 cm ³	A+-B	A+-B	A+-B	A+-B	A+-B
	65°C pranje	40°C pranje	50°C pranje	Automatski prilagodite vreme pranja sa temperaturom i količinom vode utvrđujući nivo zaprljanosti posuđa	Predpranje
	Srednje ispiranje	65°C pranje	60°C pranje		65°C pranje
	Vruće ispiranje	45°C pranje	Hladno ispiranje		Hladno ispiranje
	Kraj	Vruće ispiranje	Vruće ispiranje		Srednje ispiranje
		Suvo	Suvo		Vruće ispiranje
		Kraj	Kraj		Suvo
					Kraj
Trajanje programa (min.)	50	113	123	111-179	161
Potrošnja struje (kW sati)	1,29	1,43	1,55	1,30-1,95	1,30
Potrošnja vode (litara)	10,7	15,4	15	12,3-24,6	20,3

POGLAVLJE 6: UKLJUČIVANJE MAŠINE I BIRANJE PROGRAMA

Izbor programa i rukovanje mašinom

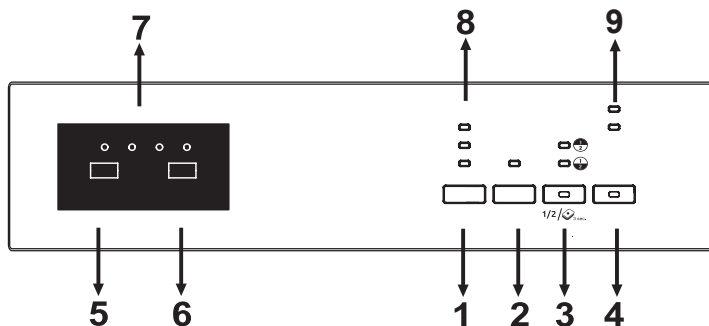

Pritiskanjem dugmeta Uključeno/Isključeno (4), stavite energiju u mašinu. Lampica za Uključeno/Isključeno se pali dok god je mašina uključena.

Izaberite odgovarajući program pritiskajući programsko dugme (5).

Pritisnite dugme Pokreni/Pauza (6) za pokretanje programa. Sledeće, lampica za pranje se uključuje a indikator preostalog vremena (7) prikazuje trajanje programa. Takođe ukazuje na preostalo vreme u toku protoka programa. Ako otvorite vrata mašine dok se program nastavlja, trajanje programa pauzira, broj programa i trajanje programa se naizmenično prikazuju.

Protok programa može da se nadgleda putem programa, suvog ispiranja i krajnje lampice na indikatoru preostalog vremena (7). Mašina je tiha oko 40-50 minuta kada je lampa za sušenje uključena.

NAPOMENA: Pritiskajući dugme za polu napunjenost (3), tri vrste pranja mogu da se izvrše koje su u obe korpe, gornjoj korpi i donjoj korpi. Pritisnite dok lampica korpe koja sadrži posuđe za pranje ne bude uključena. Nema posuđa u korpi koja se neće oprati.

NAPOMENA: Pritisnite dugme za polu napunjenost na 3 sekunde da aktivirate opciju tableta kada koristite kombinovani deterdžent koji sadrži so, pomoć za ispiranje i dodatne funkcije.

NAPOMENA: Možete da izaberete opciju čuvanja energije koja aktivira sistem otvaranja vrata pri kraju programa. Sistem otvaranja automatskih vrata nudi željeni učinak sušenja pri niskim temperaturama i smanjuje potrošnju energije.

NAPOMENA: Za smanjenje trajanja pranja, izaberite Ekstra brzu opciju pritiskajući Ekstra dugme dok se lampica ne upali. Ova opcija pere posuđe uz veći pritisak i nudi veću ekonomičnost potrošnje vode.

NAPOMENA: Kada je Ekstra tiha opcija aktivirana pritiskajući dugme Ekstra dok se led ne upali,

posuđe se pere sa manje pritiska, što nudi osetljivije i tiše pranje.

NAPOMENA: Ako ste koristili ekstra funkciju na najnovijem programu za pranje, ova funkcija će ostati aktivna i na sledećem programu pranja. Ako želite da otkazete ovu funkciju na novoizabranom programu pranja, pritisnite Ekstra (1), Odlaganje (2) ili Dugme za polu punjenje (3) dok se vezane lampice ne isključe ili isključite mašinu uz dugme Uključeno/Isključeno (4). Ako želite da koristite dodatnu funkciju sa novoizabranim programom, izaberite željene funkcije.

NAPOMENA: Zaključavanje za decu je aktivirano/deaktivirano pritiskajući i „Ekstra“ (1) i „Polu utovarena“ (3) dugmad na oko 3 sekunde. Kada je aktivirano, sva led svetla trepere i „CL“ je prikazan na indikatoru preostalog vremena (7) jednom. Kada je deaktivirano, sve lampice i „CL“ trepere dva puta.

NAPOMENA: Možete da odložite vreme pokretanja programa za 1-2...19 sati pritiskajući dugme odlaganja (2) pre nego što se program pokrene. Ako želite da promenite vreme odlaganja, prvo pritisnite Pokreni/Pauza dugme a zatim dugme odlaganja za izbor novog vremena odlaganja. Za aktivaciju novog vremena odlaganja, pritisnite dugme Pokreni/Pauza. Da biste otkazali odgađanje, treba da prebacite na 0 sat koristeći dugme odlaganja.

NAPOMENA: Ako korisnik prebaci mašinu na poziciju isključeno nakon biranja vremena odlaganja i program je počeo, vreme odlaganja je otkazano.

NAPOMENA: Kada so za omekšavanje nije dovoljna, indikator za nedostatak soli (9) se uključuje i treba da ispunite komoru za so.

Napomena: Kada pomoć ispiranja nije dovoljna, indikator upozorenja pomoći ispiranja (9) se uključuje i treba da ispunite komoru pomoći ispiranja.

POGLAVLJE 6: UKLJUČIVANJE MAŠINE I BIRANJE PROGRAMA

NAPOMENA: Kada pomoć za ispiranje nije dovoljna, indikator upozorenja za nedostatak pomoći za ispiranje (9) se uključuje i treba da dopunite komoru za pomoć za ispiranje.

Menjanje programa

Ako želite da promenite program dok se pranje nastavlja.

Pritisnite dugme Pokretanje/Pauza.

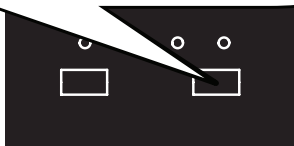

Nakon što se program zaustavi, izaberite željeni program putem dugmeta za izbor programa.

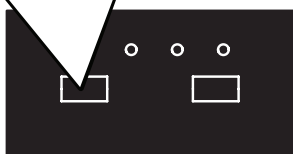

Pokrenite novoizabrani program pritiskajući dugme Pokreni/Pauza.

Novi program koji je započet će nastaviti rad starog programa.

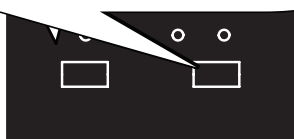

Otkazivanje programa

Ako želite da otkazete program dok se program pranja nastavlja.

Pritisnite dugme Pokreni/Pauza na 3 sekunde.

U toku otkazivanja, treperi krajnje svetlo. Mašina će isprazniti vodu iz sebe za oko 30 sekundi.

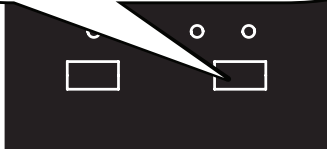

Kada je svetlo za kraj uključeno, program će se otkazati.

Isključivanje mašine

Isključite utikač iz utičnice. Uključite slavinu.

Isključite mašinu sa dugmetom Uključeno/Isključeno nakon što se program završio i svetlo za kraj se upalilo.

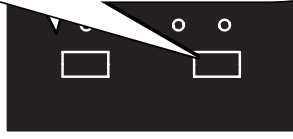

NAPOMENA: Ne otvarajte vrata pre nego što se program završi.

NAPOMENA: Na kraju programa pranja, možete da ostavite otvorena vrata mašine kako biste ubrzali sušenje.

NAPOMENA: Ako su vrata uređaja otvorena ili je napajanje isključeno u toku pranja, program će nastaviti kada se vrata zatvore ili se napajanje vrati.

UKLANJANJE VAŠE STARE MAŠINE

Ovaj simbol na proizvodu ili pakovanju navodi da proizvod ne treba da bude tretiran kao kućni otpad. Umesto toga, treba da se dostavi mestu za prikupljanje otpada za recikliranje električne i elektronske opreme. Pomoći ćete pri izbegavanju štete nad okolinom i rizika za javno zdravlje. Recikliranje materijala će pomoći da se prirodni resursi sačuvaju. Za detaljnije informacije u vezi recikliranja ovog proizvoda, molimo vas da kontaktirate lokalnu vlast ili prodavnicu gde ste kupili proizvod.

Mašina za pranje posuđa sadrži biocidni proizvod u PP rezervoaru filtera za da bi se sprečilo širenje bakterija.
Aktivna supstanca: cink piriton (CAS br: 13463-41-7)





Service & Support

Visit Our Website
sharphomeappliances.com

SHARP

Be Original.

52290245 R35