



QW-GD54R443X-EU

Dishwasher

ES Manual del usuario

PT Manual do Utilizador

SK Návod na používanie



QW-GD54R443X-EU

Dishwasher

ES

Manual del usuario

SHARP

Be Original.

ÍNDICE

CAPÍTULO 1: EXPLICACIÓN DEL PRODUCTO	
Especificaciones técnicas.....	5
Conformidad con las normas y los datos de pruebas.....	5
CAPÍTULO 2: INFORMACIÓN Y RECOMENDACIONES DE SEGURIDAD	
Reciclaje.....	6
Información de seguridad.....	6
Recomendaciones.....	8
Objetos no adecuados para el lavavajillas.....	8
CAPÍTULO 3: INSTALACIÓN DE LA MÁQUINA	
Colocación de la máquina.....	8
Conexiones de agua.....	9
Tubo de entrada de agua.....	9
Tubo de salida de agua.....	9
Conexión eléctrica.....	10
CAPÍTULO 4: CARGA DEL LAVAVAJILLAS	
Estante para la vajilla.....	11
Otras cargas de las cestas.....	13
CAPÍTULO 5: DESCRIPCIONES DE PROGRAMAS	
Elementos de los programas.....	14
CAPÍTULO 6: ENCENDIDO DE LA MÁQUINA Y SELECCIÓN DE UN PROGRAMA	
Encendido de la máquina.....	17
Seguimiento de los programas.....	17
Cambio de un programa.....	18

Estimado cliente: Nuestro objetivo es ofrecerle productos de alta calidad que superen sus expectativas. Su electrodoméstico se ha fabricado en instalaciones modernas y ha sido sometido a pruebas detalladas de calidad.

Antes de usar el electrodoméstico, lea atentamente esta guía, que incluye información básica sobre la instalación, el mantenimiento y el uso del producto de forma segura. Póngase en contacto con el centro técnico autorizado más cercano para instalar su producto.

Las instrucciones de uso se aplican a varios modelos; por lo tanto, puede haber diferencias.

CAPÍTULO 1: EXPLICACIÓN DEL PRODUCTO

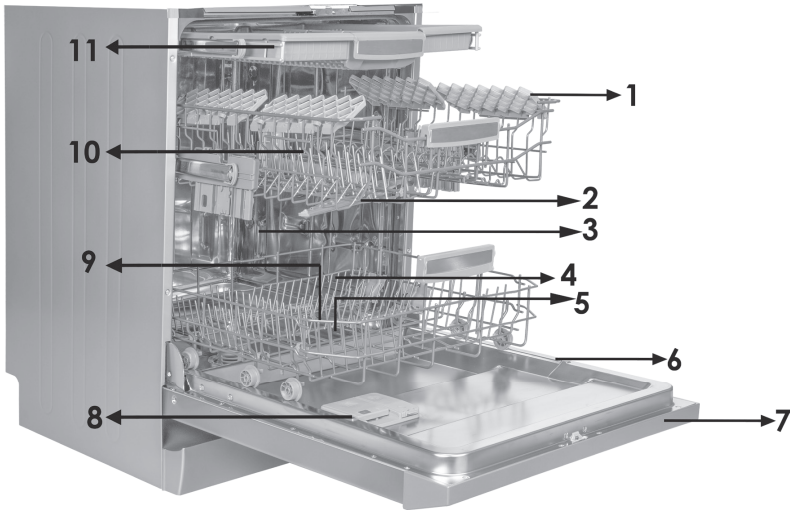

1. Cesta superior con estantes
2. Brazo de rociado superior
3. Cesta inferior
4. Brazo de rociado inferior
5. Filtros
6. Placa de identificación

7. Panel de control
8. Dosificador de detergente y abrillantador
9. Dispensador de sal
10. Enganche de riel de la cesta superior
11. Cesta superior para cubiertos

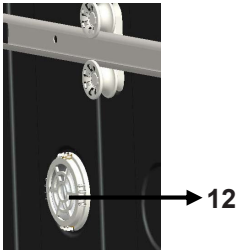

Unidad de turbosecado:

Este sistema proporciona un mejor secado para su vajilla.

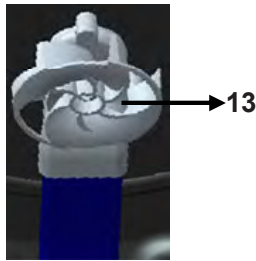

Brazo de rociado del techo:

Permite un mejor lavado de la vajilla colocada en la cesta superior.

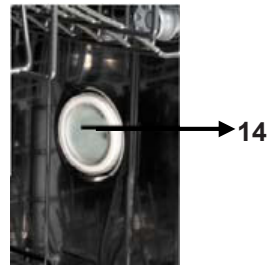

Luz interior:

Proporciona iluminación en el interior del lavavajillas para ayudar con la carga y la descarga.

CAPÍTULO 1: ESPECIFICACIONES TÉCNICAS

Especificaciones técnicas

Capacidad	15 servicios
Alto	820 mm - 870 mm
Ancho	598 mm
Fondo	550 mm
Peso neto	38 kg
Alimentación	220-240 V, 50 Hz
Potencia total	1900 W
Potencia calorífica	1800 W
Potencia de la bomba	100 W
Potencia de la bomba de vaciado	30 W
Presión del suministro de agua	0,03 MPa (0,3 bar)- 1 MPa (10 bar)
Corriente	10 A

Conformidad con las normas y datos de prueba / Declaración de conformidad con la CE El aparato reúne los requisitos de todas las directivas de la CE aplicables con las normas armonizadas correspondientes, como estipula el marcaje de la CE.

Visite www.sharphomeappliances.com para obtener una copia electrónica del manual de uso.

INFORMACIÓN Y RECOMENDACIONES DE SEGURIDAD

Reciclaje

- En algunos componentes y en el embalaje se utilizan materiales reciclables.
- Las piezas de plástico están marcadas con abreviaturas internacionales: (>PE<, >PS<, >POM<, >PP<)
- Las piezas de cartón se han elaborado a partir de papel reciclado, que debe eliminarse en contenedores de recogida de residuos de papel destinados al reciclaje.
- Estos materiales no deben echarse a los contenedores de basura. Por el contrario, deben llevarse a centros de reciclaje.
- Póngase en contacto con el centro pertinente para obtener información sobre los métodos y los puntos de eliminación.

Información de seguridad

Quando reciba la máquina

- Si observa cualquier daño en el embalaje de la máquina, póngase en contacto con el vendedor o con el servicio de asistencia de Sharp.
- Desembale el material de embalaje de acuerdo con las instrucciones y elimínelo de conformidad con la normativa.

Puntos a los que hay que prestar atención durante la instalación de la máquina

- Elija un lugar adecuado, seguro y nivelado para instalar la máquina.
- Lleve a cabo la instalación y la conexión de la máquina siguiendo las instrucciones.
- Esta máquina debe ser instalada y reparada exclusivamente por un centro técnico autorizado.
- Solo se deben utilizar piezas de recambio originales con la máquina.
- Antes de realizar la instalación, asegúrese de que la máquina esté desenchufada.
- Compruebe si el sistema de fusibles eléctricos interior se ha conectado de conformidad con la normativa.
- Todas las conexiones eléctricas deben coincidir con los valores indicados en la placa de identificación.
- Asegúrese de que la máquina no pise el cable eléctrico.
- Nunca debe utilizar un cable alargador o una toma múltiple para realizar una conexión. Se debe poder acceder cómodamente al enchufe después de la instalación.
- Después de la instalación, póngalo en marcha sin carga por primera vez.

Uso diario

- Esta máquina va dirigida a un uso doméstico; no debe utilizarla con ningún otro fin. El uso comercial del lavavajillas anulará la garantía.
- No se ponga encima, no se sienta y no coloque una carga cuando la puerta esté abierta, ya que podría volcarse.
- Nunca debe utilizar detergentes y abrillantadores que no se hayan elaborado específicamente para lavavajillas. Nuestra empresa no asumirá ninguna responsabilidad al respecto.
- El agua de la sección de lavado de la máquina no es agua potable; no debe beberla.
- Debido al peligro de explosión, no coloque en la sección de lavado de la máquina ningún agente de disolución de sustancias químicas, como disolventes.
- Compruebe que los objetos de plástico son resistentes al calor antes del lavado.

CAPÍTULO 2: INFORMACIÓN Y RECOMENDACIONES DE SEGURIDAD

- Este electrodoméstico puede ser utilizado por niños a partir de 8 años y personas con capacidades físicas, sensoriales o mentales reducidas, o con falta de experiencia y conocimientos, si cuentan con supervisión o han recibido instrucciones sobre el uso del electrodoméstico de forma segura y entienden el riesgo que conlleva. Los niños no deben jugar con el electrodoméstico. La limpieza y el mantenimiento por parte del usuario no deben ser llevados a cabo por niños sin supervisión.
- No coloque en la máquina objetos inadecuados y pesados que superen la capacidad de la cesta. SHARP no asumirá ninguna responsabilidad por los daños sufridos por las piezas internas.
- No debe abrir el lavavajillas mientras esté en marcha. Un dispositivo de seguridad garantizará que la máquina se detenga en caso de abrirla.
- No deje la puerta abierta para evitar accidentes.
- Coloque los cuchillos y otros objetos de punta afilada en la cesta para cubiertos, con la cuchilla hacia abajo.
- Si el cable eléctrico resulta dañado, debe ser sustituido por SHARP o por su representante técnico.
- Si se selecciona la opción de ahorro de energía con “Sí”, la puerta se abrirá al final del programa. No fuerce el cierre de la puerta durante un minuto para evitar provocar daños en el mecanismo automático de la puerta. La puerta debe dejarse abierta durante 30 minutos para lograr un secado correcto (en los modelos con sistema automático de apertura de la puerta).

Advertencia: No se ponga delante de la puerta una vez suene la señal de apertura automática.

Por la seguridad de los niños

- Una vez retirado el embalaje de la máquina, asegúrese de que el material de embalaje quede fuera del alcance de los niños.
- No permita que los niños jueguen con la máquina o la pongan en marcha.
- Mantenga los detergentes y abrillantadores fuera del alcance de los niños.
- Mantenga a los niños alejados de la máquina mientras esté abierta, porque pueden quedar residuos de sustancias de limpieza en el interior de la máquina.
- Asegúrese de que su antigua máquina no constituya una amenaza para los niños. Se han dado casos de niños que se han quedado encerrados en máquinas antiguas. Para evitar estas situaciones, rompa el cierre de la puerta de la máquina y arranque los cables eléctricos.

En caso de avería

- Toda reparación realizada por cualquier persona no perteneciente al personal del servicio autorizado dará como resultado la anulación de la garantía de su máquina.
- Antes de realizar cualquier reparación en la máquina, asegúrese de que esté desconectada de la alimentación. Desconecte el fusible o desenchufe la máquina. No tire del cable al desenchufarlo. Asegúrese de cerrar el grifo.

Recomendaciones

- Para ahorrar energía y agua, retire los residuos gruesos de la vajilla antes de colocarla en la máquina. Ponga en marcha la máquina una vez la haya cargado completamente.
- Utilice el programa de prelavado solamente cuando sea necesario.
- Coloque en la máquina los objetos huecos, como los cuencos, los vasos y las ollas, de forma que queden boca abajo.
- Se recomienda no cargar en la máquina vajillas distintas o de mayor cantidad de lo indicado.

Objetos no adecuados para el lavavajillas:

- Ceniza de tabaco, restos de velas, barniz, pintura, sustancias químicas y materiales de aleación de acero.
- Tenedores, cucharas y cuchillos con mangos de madera o hueso, o con un revestimiento de marfil o nácar; objetos encolados y objetos cubiertos con sustancias abrasivas o ácidas, o sustancias químicas de base.
- Objetos de plástico no resistentes al calor; contenedores con revestimiento de cobre o estaño.
- Objetos de aluminio y plata (pueden perder color y desafilarse).
- Determinados tipos de vidrio delicado y porcelanas con dibujos impresos de decoración, ya que se borran incluso a partir del primer lavado; determinados tipos de cristal, ya que pierden transparencia con el tiempo; cubiertos adheridos no resistentes al calor; vasos de cristal de plomo, tablas de cortar y objetos fabricados con fibra sintética.
- Los objetos absorbentes, como las esponjas o los trapos de cocina, no son adecuados para un lavavajillas.

Advertencia: Asegúrese de comprar vajillas adecuadas para el lavavajillas en el futuro.

INSTALACIÓN DE LA MÁQUINA

Colocación de la máquina

Cuando vaya a determinar el lugar de instalación, elija un lugar accesible para poder cargar y descargar fácilmente la vajilla. No coloque la máquina en ningún lugar en el que la temperatura ambiente pueda bajar de los 0 °C. Antes de colocar la máquina, sáquela del embalaje respetando las advertencias indicadas en el embalaje.

Coloque la máquina cerca de un grifo o un desagüe. A la hora de colocar la máquina, tenga en cuenta que las conexiones no se modificarán una vez realizadas. No agarre la máquina por la puerta o el panel para moverla.

Asegúrese de dejar espacio suficiente en todos los lados de la máquina para poder moverla cómodamente durante la limpieza.

Asegúrese de que los tubos de entrada y salida de agua no queden aplastados al colocar la máquina. Asimismo, asegúrese de que la máquina no pise el cable eléctrico.

Ajuste las patas ajustables de la máquina para que quede nivelada y equilibrada. La colocación correcta de la máquina garantiza que la puerta se pueda abrir y cerrar sin problemas. Si la puerta de la máquina no se cierra bien, compruebe si la máquina queda estable sobre el suelo. Si no es así, ajuste las patas y asegúrese de que quede en una posición estable.

CAPÍTULO 3: INSTALACIÓN DE LA MÁQUINA

Conexión de agua

Las tuberías internas deben ser adecuadas para instalar un lavavajillas. Asimismo, le recomendamos que coloque un filtro en la entrada de su vivienda o apartamento para evitar daños en la máquina provocados por la contaminación (arena, arcilla, óxido, etc.) que pueda entrar ocasionalmente a través del suministro de agua o las tuberías internas, así como para evitar quejas debidas, por ejemplo, a la aparición de color amarillo y de depósitos después del lavado.

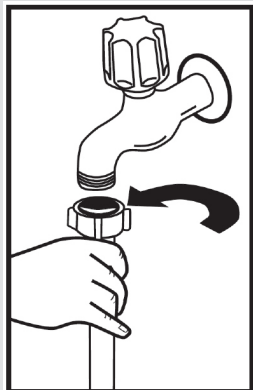

Tubo de entrada de agua

No utilice el tubo de entrada de agua de su antigua máquina. Utilice el nuevo tubo suministrado con la máquina. Si conecta un tubo de entrada de agua nuevo o no utilizado durante mucho tiempo a la máquina, deje que el agua corra cierto tiempo antes de realizar la conexión. Conecte el tubo de entrada de agua directamente al grifo. La presión suministrada por el grifo debe ser de 0,03 MPa como mínimo y de 1 MPa como máximo. Si la presión del agua es superior a 1 MPa, se debe instalar una válvula de descarga de presión.

Una vez realizadas las conexiones, el grifo debe abrirse completamente y se debe comprobar su estanqueidad. Para la seguridad de la máquina, cierre el grifo de entrada de agua después de finalizar cada programa de lavado.

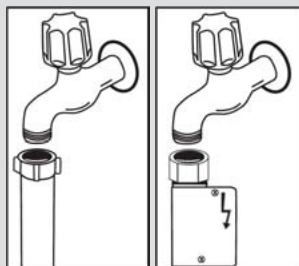

NOTA: En algunos modelos se utiliza una salida de agua Aquastop. Si se utiliza Aquastop, se genera una tensión peligrosa. No corte la salida de agua Aquastop. No permita que se doble o tuerza.

Tubo de salida de agua

El tubo de desagüe puede conectarse directamente al orificio de desagüe o al conducto de salida del fregadero. Con una tubería curvada especial (si estuviera disponible), el agua se puede vaciar directamente por el fregadero conectando la tubería curvada por encima del borde del fregadero. Esta conexión debe encontrarse a una distancia entre 50 y 110 cm del plano del suelo.

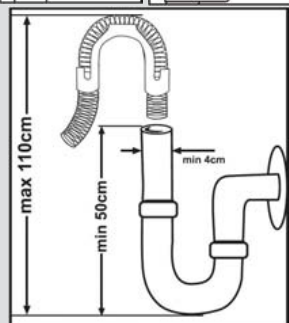

CAPÍTULO 3: INSTALACIÓN DE LA MÁQUINA

Advertencia: Cuando se utiliza un tubo de desagüe de una longitud superior a 4 m, es posible que la vajilla quede sucia. En ese caso, nuestra empresa no asumirá ninguna responsabilidad.

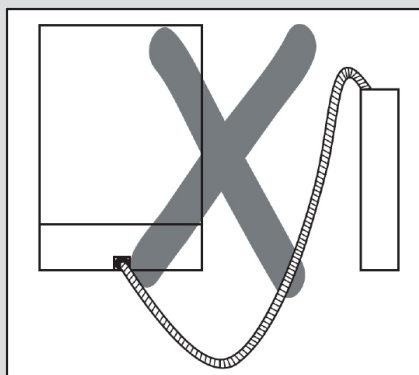
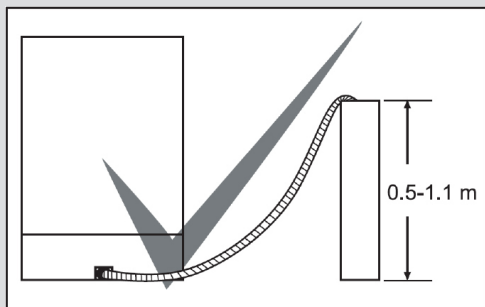

Conexión eléctrica

El enchufe con toma a tierra de la máquina debe conectarse a una salida con toma a tierra con la tensión y la corriente adecuadas. Si no se cuenta con una instalación de toma a tierra, pida a un electricista cualificado que la lleve a cabo. En caso de utilizar la máquina sin instalar una toma a tierra, nuestra empresa no asumirá ninguna responsabilidad por las pérdidas de uso que pudieran ocurrir.

El valor de corriente de los fusibles internos debe ser de 10 a 16 A.

La máquina tiene una tensión de 220-240 V. Si la tensión del emplazamiento es de 110 V, conecte un transformador de 110/220 V y 3000 W. La máquina no debe estar enchufada mientras se esté colocando.

Utilice el enchufe revestido que se suministra con la máquina.

Su funcionamiento con baja tensión provocará un reducción de la calidad del lavado.

El cable eléctrico de la máquina debe ser reemplazado únicamente por un servicio autorizado o un electricista cualificado. De lo contrario, se pueden producir accidentes.

Por seguridad, siempre debe asegurarse de quitar el enchufe cuando finalice un programa de lavado.

Para no provocar una descarga eléctrica, no quite el enchufe si tiene las manos mojadas.

Cuando desconecte la máquina de la corriente, tire siempre del enchufe, nunca del cable.

CAPÍTULO 4: CARGA DEL LAVAVAJILLAS

TACTO SUAVE

Canasto superior

Estantes de altura ajustable

Estos estantes se encuentran diseñados para aumentar la capacidad del canasto superior. Puede colocar sus vasos y tazas sobre los estantes. Puede regular la altura de dichos estantes. Gracias a esta función, puede colocar vasos de diferentes tamaños bajo estos estantes.

Gracias a los plásticos de altura ajustable montados sobre el canasto, puede utilizar sus estantes en 2 alturas diferentes. Además, puede colocar largos tenedores, cuchillos y cucharas sobre estos estantes en forma lateral para que no bloqueen la revolución de la hélice. La característica de tacto suave en los estantes sirve para colocar el cristal fino tallado.

La copa de vino se coloca en el área mostrada en la foto.

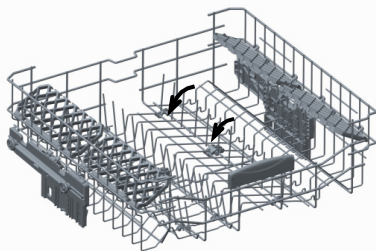
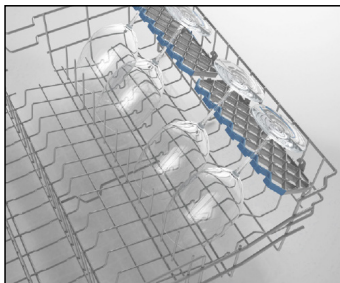

Estantes plegables

Los estantes plegables de la cesta superior se han diseñado para que pueda colocar objetos grandes fácilmente, como ollas, sartenes, etc. En caso necesario, puede plegar cada pieza por separado o puede plegar todas las piezas para conseguir más espacio. Para ajustar los estantes plegables, levántelos o pliéguelos hacia abajo.

Ajuste de la altura de la cesta superior cuando está llena

El mecanismo de ajuste de altura de la cesta superior de la máquina se ha diseñado para que pueda ajustar la altura de la cesta superior hacia arriba o hacia abajo, sin extraerla de la máquina cuando esté llena, y así crear grandes espacios en la parte superior o inferior de la máquina, según resulte necesario. La cesta de la máquina se ajusta en la fábrica en la posición más alta. Para levantar la cesta, sujétela a ambos lados y tire de ella hacia arriba. Para bajarla, vuelva a sujetarla a ambos lados y suéltela. En el mecanismo de ajuste de la cesta cargada, asegúrese de que los dos lados estén en la misma posición (arriba o abajo).

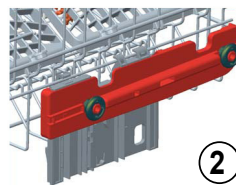
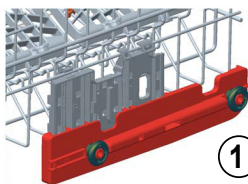
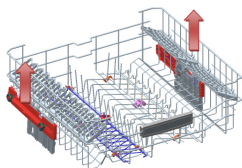

Cesta inferior

Estantes plegables

En la cesta inferior de la máquina hay cuatro estantes plegables que se han diseñado para facilitar la colocación de objetos grandes, como ollas, sartenes, etc. En caso necesario, puede plegar cada parte por separado o puede plegarlas todas juntas para conseguir más espacio. Para ajustar los estantes, levántelos o pliéguelos hacia abajo.

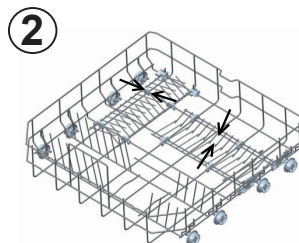
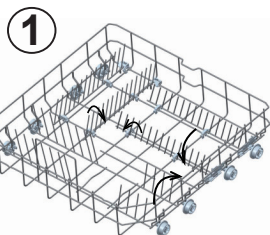

CAPÍTULO 4: CARGA DEL LAVAVAJILLAS

Función de lavado directo

Esta función se utiliza para lavar vasos, botellas, etc. dirigiendo el agua hacia arriba mientras el aparato en la cesta superior (ilustrado en la figura) se encuentra en posición vertical. Mientras el aparato se encuentra en posición horizontal, el agua se dirigirá hacia abajo para ayudar a lavar la cesta inferior.

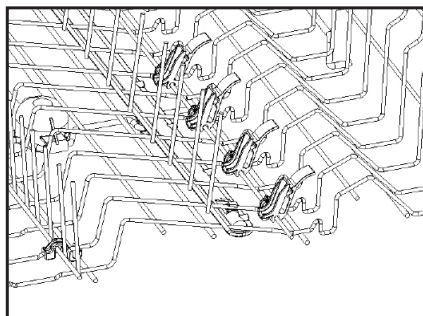
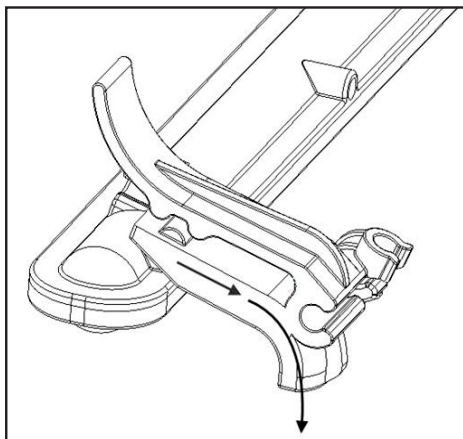
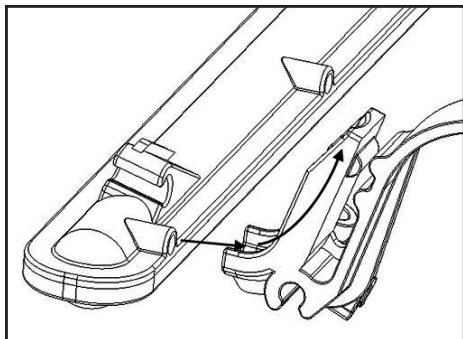

CAPÍTULO 4: CARGA DEL LAVAVAJILLAS

Cesta superior para cubiertos

La cesta superior para cubiertos se ha diseñado para colocar tenedores, cucharas y cuchillos, utensilios largos y objetos pequeños.

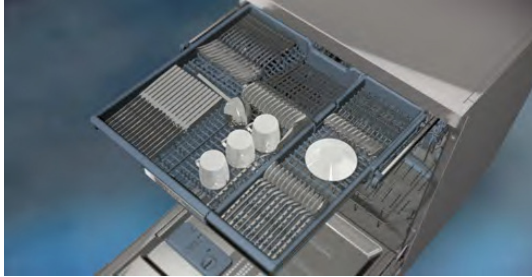

Como se puede extraer fácilmente de la máquina, le permite sacar la vajilla de la máquina junto con la cesta después del lavado.

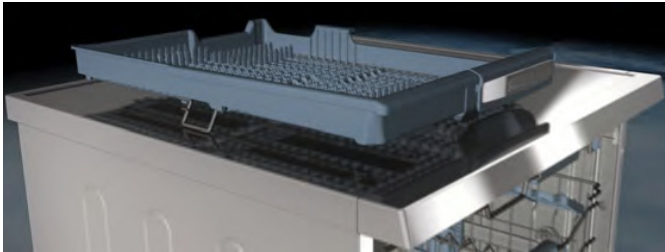

La cesta superior para cubiertos está compuesta por dos piezas. Si necesita más espacio para la vajilla en la cesta superior, puede sacar la pieza izquierda o derecha de la cesta superior para cubiertos.



Advertencia: Los cuchillos y otros objetos afilados deben colocarse horizontalmente en la cesta para cubiertos.

CAPÍTULO 4: CARGA DEL LAVAVAJILLAS

Otras cargas de las cestas

Cesta inferior

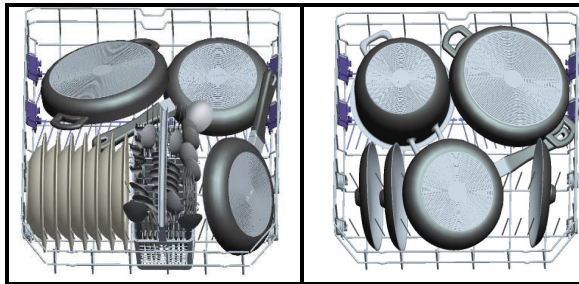

Cesta superior

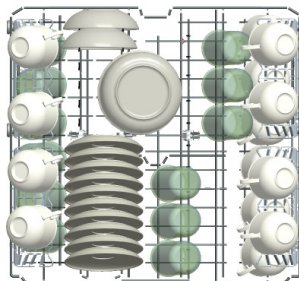

Cargas incorrectas

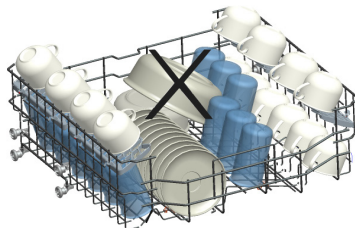
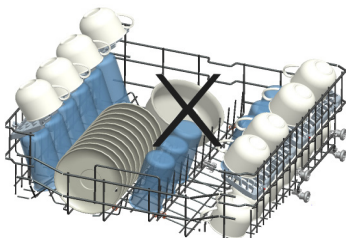
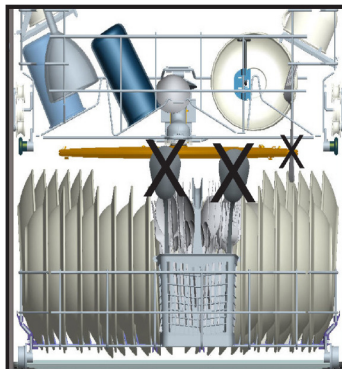
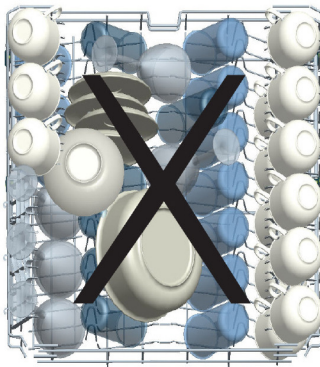

Nota importante para los laboratorios de pruebas

Para obtener información detallada sobre las pruebas de rendimiento, utilice la siguiente dirección de contacto: "dishwasher@standardtest.info". En su mensaje de correo electrónico, indique el nombre del modelo y el número de serie (20 dígitos), que podrá encontrar en la puerta del electrodoméstico.

CAPÍTULO 5: DESCRIPCIONES DE PROGRAMAS

Elementos de los programas

N.º de programa				
Nombres y temperaturas de los programas	Rápido 14' (P1)	Rápido 30' 40 °C (P2)	Eco(referencia) (P3)	Lavado doble 60 °C (P4)
Tipo de restos de alimentos	Prelavado para enjuagar y soltar los restos antes de la carga completa. Luego, seleccione un programa.	Café, leche, té, carnes frías y verduras que no se hayan mantenido durante mucho tiempo.	Café, leche, té, carnes frías y verduras que no se hayan mantenido durante mucho tiempo.	Sopas, salsas, pasta, huevos, arroces cocinados, patatas, platos hechos al horno y alimentos fritos.
Nivel de suciedad		ligero	medio	medio
Cantidad de detergente B: 25 cm ³ / 15 cm ³ A: 5 cm ³		A+B	A+B	A+B
	Lavado a 35 °C	Lavado a 40 °C	Lavado a 50 °C	Lavado a 40 °C
	Enjuague caliente	Enjuague frío	Enjuague frío	Lavado a 65 °C
	Fin	Enjuague caliente	Enjuague caliente	Lavado a 45 °C
		Fin	Secado	Enjuague caliente
			Fin	Secado
				Fin
Duración del programa (min)	14	30	195	112
Consumo eléctrico (kW hora)	0,57	0,88	0,84	1,43
Consumo de agua (litros)	7,7	10,9	9	15,4

Advertencia: Los programas cortos no incluyen un paso de secado. Los valores indicados anteriormente son los valores obtenidos en laboratorio de conformidad con las normas pertinentes. Estos valores pueden cambiar dependiendo de las condiciones de uso del producto y del entorno (tensión de la red, presión del agua, temperatura de entrada del agua y temperatura ambiente).

CAPÍTULO 5: DESCRIPCIONES DE PROGRAMAS

Elementos de los programas

N.º de programa				
Nombres y temperaturas de los programas	Express 50' 65 °C (P5)	Higiene 60 °C (P6)	Delicado automático 30-50 °C (P7)	Intensivo automático 50-70 °C (P8)
Tipo de restos de alimentos	Sopas, salsas, pasta, huevos, arroces cocinados, patatas, platos hechos al horno y alimentos fritos.	Vajilla con suciedad densa que se ha mantenido durante mucho tiempo o que requiere un lavado higiénico.	Ajuste automático del tiempo de lavado, determinando la temperatura y la cantidad de agua según el nivel de suciedad de la vajilla.	
Nivel de suciedad	medio	alto	ligero	alto
Cantidad de detergente B: 25 cm ³ / A: 5 cm ³	A+B	A+B	A+B	A+B
	Lavado a 65 °C	Lavado a 60 °C	Ajuste automático del tiempo de lavado, determinando la temperatura y la cantidad de agua según el nivel de suciedad de la vajilla.	
	Enjuague tibio	Lavado a 65 °C		
	Enjuague caliente	Enjuague frío		
	Fin	Lavado a 50 °C		
		Enjuague caliente		
		Secado		
		Fin		
Duración del programa (min)	50	154	77-91	124-179
Consumo eléctrico (kW hora)	1,29	1,75	0,81-0,96	1,22-1,8
Consumo de agua (litros)	10,7	18,5	10,6-17,7	12,3-24,6

****En el programa del ciclo de prelavado solo debe utilizarse detergente en polvo.**

*****Puede lavar la vajilla con la eficacia de lavado A utilizando el ciclo Súper de 50 min.**

CAPÍTULO 6: ENCENDIDO DE LA MÁQUINA Y SELECCIÓN DE UN PROGRAMA

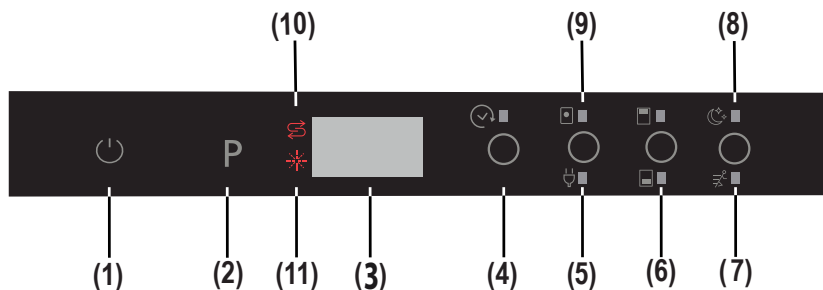

1) Botón de encendido/apagado

Una vez presionado el botón táctil de encendido/apagado, aparecerán dos guiones en la pantalla del programa. Toque el botón táctil de encendido/apagado con la punta del dedo durante 1 segundo para encender o apagar la máquina.

2) Botón táctil de programa

Utilice el botón táctil de programa para seleccionar un programa adecuado para la vajilla.

3) Pantalla de programa

La pantalla de programa indica la duración de los programas y el tiempo restante del programa. También puede hacer el seguimiento de los programas seleccionados en esta pantalla.

4) Botón táctil de inicio con retraso

Puede retrasar la hora de inicio de un programa seleccionado entre 1 y 19 horas pulsando el botón táctil de inicio con retraso. Al pulsar el botón táctil de inicio con retraso, aparecerá "1h" en la pantalla de programa. Si sigue pulsando el botón táctil del temporizador con retraso, el tiempo aumentará de 1 a 19 en la pantalla. El inicio con retraso puede activarse seleccionando el tiempo de retraso y el programa de lavado que desee con el botón táctil de programa. También puede seleccionar primero el programa y luego el inicio con retraso, dependiendo del último valor introducido. Para cancelar el inicio con retraso, seleccione el temporizador de retraso "0h" o mantenga pulsado el botón táctil de programa durante 3 segundos. La pantalla le indicará durante cuántos segundos debe mantener pulsado el botón, con "3-2-1..." para cancelar el retraso.

Nota: Si se mantiene pulsado el botón táctil de retraso, el temporizador de programa empezará a cambiar con mayor rapidez (la velocidad de cambio es proporcional al tiempo que se mantenga pulsado el botón). Cuando se pulsa el botón de inicio con retraso durante mucho tiempo, el contador se detiene en "h:00".

5) Botón táctil de ahorro de energía

La opción de ahorro de energía activa el sistema de apertura de la máquina al final del programa. El sistema de apertura automática de la puerta proporciona la eficacia necesaria de secado a bajas temperaturas de enjuague y reduce el consumo de energía.

6) Botón táctil de media carga ½

La función de cesta inferior o superior adicional permite lavar la cesta inferior, la cesta superior y las dos cestas.

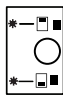

Si tiene una pequeña cantidad de vajilla en la máquina y necesita lavarla, también puede activar la función de semilavado en algunos de los programas.



Si tiene vajilla en las dos cestas, pulse la tecla y seleccione la posición en la que se enciendan los dos indicadores.



Si solo tiene vajilla en la cesta superior, pulse la tecla de cesta inferior o superior adicional y seleccione el indicador en el que la figura superior está encendida. De esta forma, la máquina realizará el lavado de la cesta superior y aplicará un ciclo de lavado exhaustivo mediante un rociado de agua adicional sobre la cesta superior.

Si solo tiene vajilla en la cesta inferior, pulse la tecla de cesta inferior o superior adicional y seleccione el indicador en el que la figura inferior está encendida. De esta forma, la máquina realizará el lavado de la cesta inferior y aplicará un ciclo de lavado de 360° mediante dos rociados adicionales en la base. Asegúrese de que no haya vajilla en la cesta superior cuando utilice esta función.

Nota: Si ha utilizado una función extra en el último programa de lavado, dicha función seguirá activa en el siguiente programa de lavado, hasta que la máquina se vuelva a apagar y encender. Si no quiere utilizar esta función en el nuevo programa de lavado seleccionado, pulse de nuevo el botón de la función seleccionada y compruebe que se haya apagado el indicador del botón.

Nota: Cuando se selecciona un programa incompatible con la opción Silencio y rapidez extra, al pulsar el botón se escucha un sonido que indica que la opción seleccionada no está disponible.

CAPÍTULO 6: ENCENDIDO DE LA MÁQUINA Y SELECCIÓN DE UN PROGRAMA

7) Botón táctil de rapidez extra

La vajilla se lava con más presión, reduciendo así el tiempo del programa seleccionado y permitiendo un uso más económico del agua.

Nota: Esta opción solo se puede seleccionar al inicio de programa.

8) Botón táctil de silencio extra

La vajilla se lava con menos presión, permitiendo así un lavado más delicado y silencioso.

Nota: Cuando se selecciona un programa incompatible con la opción Silencio y rapidez extra, al pulsar el botón se escucha un sonido que indica que la opción seleccionada no está disponible.

9) Botón táctil de detergente en pastillas (botón 3 en 1)

Pulse el botón táctil de detergente en pastillas cuando utilice detergentes combinados que incluyan sal y abrillantador.

10) Indicador de advertencia de la sal

Para determinar si hay suficiente sal descalcificadora en la máquina, compruebe si se ha encendido la luz de advertencia de la sal en la pantalla. Cuando se encienda la luz de advertencia de la sal, añada sal a su compartimento.

11) Indicador de advertencia del abrillantador

Para determinar si hay suficiente abrillantador en la máquina, compruebe la luz de advertencia del abrillantador en la pantalla. Cuando se encienda la luz de advertencia del abrillantador, añada abrillantador a su compartimento.

Fin del programa

La máquina emite un sonido 5 veces cuando finaliza el programa. Cuando se abre la puerta después de que finalice el programa de lavado seleccionado, se dejará de escuchar el sonido y aparecerá el carácter "0" en la pantalla.

Nota: Cada vez que se enciende la máquina, el programa Eco y la opción de ahorro de energía quedan tachadas de forma predeterminada y se cancelan las opciones seleccionadas previamente. Cuando se seleccionan programas distintos a Eco, se apagará el icono de ahorro de energía.

Funcionamiento de la máquina

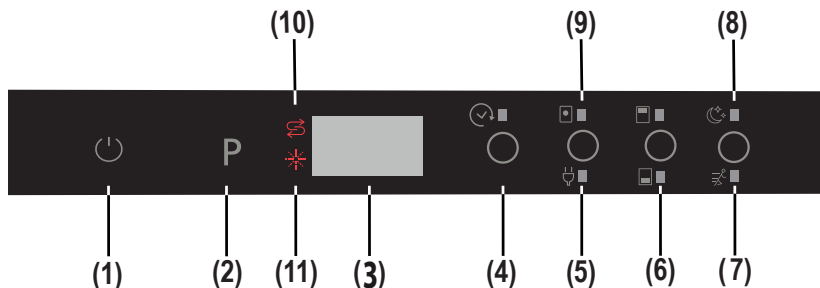

Encendido de la máquina

1. Toque la tecla de encendido/apagado.

Al encender la máquina, cuando se pulsa el botón táctil de encendido/apagado (1), aparecen dos guiones en la pantalla de programa.

2. Al seleccionar un programa con el botón táctil de programa (2), aparecen en la pantalla, alternativamente, el programa seleccionado (P1, P2, etc., del P1 al P8), durante 3 segundos, y la duración del programa, durante 1 segundo.

3. Si lo desea, puede elegir otras funciones (4-9).

4. Cierre la puerta. El programa comenzará automáticamente.

Nota: Si decide no poner en marcha la máquina después de seleccionar el programa, pulse el botón táctil de encendido/apagado (1). La máquina estará lista para seleccionar el nuevo programa pulsando el botón táctil de encendido/apagado (1) de nuevo. Seleccione el nuevo programa pulsando el botón táctil de programa (2).

Seguimiento de los programas

Si su modelo de lavavajillas incluye una función InfoLED, puede seguir el estado del programa a través de InfoLED. Puede ver la luz de InfoLED mientras la máquina funciona.

InfoLED se desactiva en cuanto el programa se completa.

- Cuando se abre la puerta después de que finalice el programa de lavado seleccionado, se desactivará el sonido emitido y aparecerá el carácter "0" en la pantalla (3).

- Si se abre la puerta durante el ciclo de lavado, aparecerá en la pantalla el tiempo restante del programa seleccionado (3).

- La máquina emite un sonido 5 veces cuando termina el programa.

CAPÍTULO 6: ENCENDIDO DE LA MÁQUINA Y SELECCIÓN DE UN PROGRAMA

Cambio de un programa

Para cambiar el programa mientras hay un programa de lavado en marcha:

1. Abra la puerta y seleccione un nuevo programa pulsando el botón táctil de programa (2).
2. Después de cerrar la puerta, el nuevo programa seleccionado empezará a partir del punto al que hubiera llegado el programa original, pero con los parámetros (temperatura, ciclos) del nuevo programa.

Nota: Cuando vaya a abrir la puerta de la máquina para detener el programa de lavado antes de que termine, debe abrir con cuidado la puerta, solo un poco, para evitar que se derrame el agua.

Cambio de un programa con reajuste

Para cancelar un programa en curso o en espera:

1. Abra la puerta de la máquina. Aparecerá en la pantalla el último programa seleccionado (3).
2. Mantenga pulsado el botón táctil de programa (2) durante 3 segundos. La pantalla (3) empezará a contar de "3 a 1" y luego mostrará "0:01" para indicar que la cancelación está lista.

3. Después de cerrar la puerta, comenzará el proceso de descarga. La máquina vaciará el agua que contiene en unos 30 segundos. Cuando se cancela el programa, la máquina emitirá un sonido 5 veces.

Nota: Cuando se abre la puerta de la máquina para detener el programa de lavado antes de que finalice, debe abrir la puerta un poco, con cuidado, para evitar que se derrame el agua.

Funcionamiento de la máquina

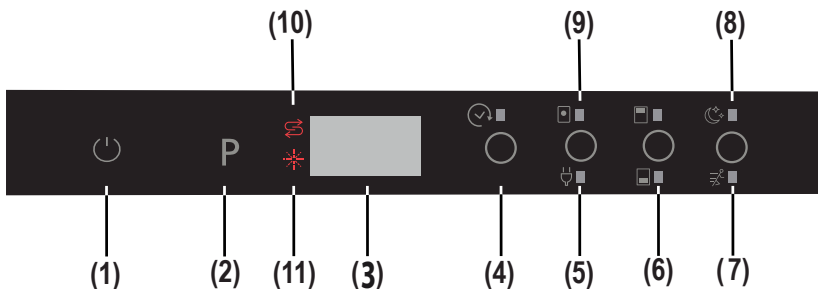

Apagado de la máquina

Una vez haya finalizado el programa, apague la máquina con el botón táctil de encendido/apagado (1).

Nota: Para mejorar la eficacia del secado, después de que se detenga el sonido que indica que ha finalizado el programa de lavado, deje abierta la puerta de la máquina, de par en par, para acelerar el secado, o seleccione una opción de ahorro de energía antes de iniciar un programa para acelerar la eficacia de secado.

Nota: Si la puerta de la máquina se abre durante el lavado o se corta la electricidad, la máquina volverá a iniciar el programa cuando se cierre la puerta o vuelva la electricidad.

Compatibilidad de programas y opciones

Opción	Inicio con retraso	Media carga (modos)	Pastillas	Rapidez extra	Silencio extra
Programas					
Prelavado	X	X	X	-	-
Rápido 30'	X	X	X	-	-
Eco	X	X	X	X	X
Lavado doble	X	X	X	X	X
Súper 50'	X	X	X	-	-
Higiene	X	X	X	-	-
Delicado automático	X	X	X	-	-
Intensivo automático	X	X	X	-	-

"-" indica que la función no se puede seleccionar. "x" indica que la función se puede seleccionar. Las opciones Rapidez extra y Silencio extra no se pueden seleccionar al mismo tiempo.

CAPÍTULO 6: ENCENDIDO DE LA MÁQUINA Y SELECCIÓN DE UN PROGRAMA

Compatibilidad entre opciones

Opciones	Media carga	Pastillas	Inicio con retraso	Rapidez extra	Silencio extra	Ahorro de energía
Media carga	-	Se permite	Se permite	Se permite	Se permite	Se permite
Pastillas	Se permite	-	Se permite	Se permite	Se permite	Se permite
Inicio con retraso	Se permite	Se permite	-	Se permite	Se permite	Se permite
Rapidez extra	Se permite	Se permite	Se permite	-	-	Se permite
Silencio extra	Se permite	Se permite	Se permite	-	-	Se permite
Ahorro de energía	Se permite	Se permite	Se permite	Se permite	Se permite	-

Cómo cambiar de "MODO ECO" a "MODO NORMAL" con la opción de luz interior:

1. Abra la puerta del lavavajillas y pulse el botón táctil de encendido/apagado (1) (si está en posición de apagado).
2. Pulse los botones táctiles "Pastillas/Ahorro de energía" e "Inicio con retraso".(4) simultáneamente durante 5 segundos.
3. *Aparecerá "IL0" en la pantalla (3) durante 2 segundos para indicar que se ha seleccionado el "Modo normal" con la opción de luz interior.
4. Una vez seleccionado el "Modo normal", la luz interior permanecerá encendida mientras la máquina esté conectada y la puerta esté abierta.

Cómo cambiar de "MODO NORMAL" a "MODO ECO" con la opción de luz interior:

1. Abra la puerta del lavavajillas y pulse el botón táctil de encendido/apagado (1) (si está en la posición de apagado).
2. Pulse los botones táctiles "Pastillas/Ahorro de energía" e "Inicio con retraso".(4) simultáneamente durante 5 segundos.
3. Aparecerá "IL1" en la pantalla (3) durante 2 segundos para indicar que se ha seleccionado el "Modo Eco" con la opción de luz interior. Además, la luz interior se volverá a apagar y encender (parpadeará durante un momento) para indicar que se ha activado la selección.
4. Una vez seleccionado el "Modo Eco", la luz interior permanecerá encendida durante 4 minutos y luego se volverá a apagar. Si se realiza cualquier acción, como pulsar los botones táctiles, el ciclo de Modo Eco comenzará desde el principio (la luz interior permanecerá encendida durante 4 minutos y luego se volverá a apagar).

Nota: El ajuste de fábrica de la luz interior es "IL1".

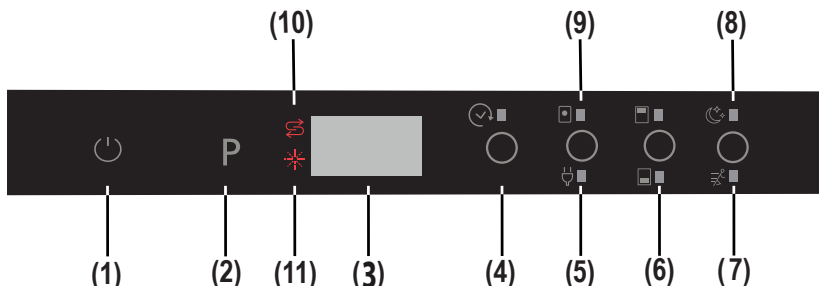

Configuración del sonido de aviso

El nivel del sonido de aviso se puede ajustar.

1. Pulse el botón táctil de encendido/apagado (1) (si está en la posición de apagado).
2. Pulse los botones táctiles "Pastillas/Ahorro de energía" (5) y "Rapidez/Silencio extra" (7, 8) durante 3 segundos, al mismo tiempo, para ajustar el nivel.
3. Mientras pulsa los botones táctiles "Pastillas/Ahorro de energía" (5) y "Rapidez/Silencio extra" (7, 8) (durante 3 segundos), la pantalla mostrará los caracteres de cuenta atrás, del 3 al 1.
 - Si ajusta el volumen por primera vez, cuando hayan transcurrido 3 segundos aparecerá "S03" en la pantalla.
 - Si el ajuste del volumen se ha hecho previamente, cuando hayan transcurrido 5 segundos aparecerá en la pantalla el último nivel configurado (de "S00" a "S03").

El usuario puede aumentar o reducir el nivel de sonido con los botones táctiles "Pastillas" y "Rapidez/Silencio extra" (7, 8). Los caracteres son los siguientes:

- Para aumentar el nivel del sonido de aviso

- 1) Pulse el botón táctil "Rapidez/Silencio extra" (5).
- 2) La pantalla (3) cambiará de "S00" a "S03".

- Para reducir el nivel del sonido de aviso

- 1) Pulse el botón táctil "Pastillas/Ahorro de energía" (5).
- 2) La pantalla (3) cambiará de "S03" a "S00". "S00" significa que todos los sonidos están desactivados.
4. Para salir del modo de control de volumen, apague la máquina.

Se guardará en la memoria el último nivel de volumen configurado.

Nota: De los niveles de sonido 3 a 1, el volumen se reduce por pasos, dependiendo del nivel de sonido.

ELIMINACIÓN DE LA MÁQUINA USADA

Este símbolo en el producto o el embalaje indica que el producto no debe tratarse como residuo doméstico. Por el contrario, debe llevarse a un lugar de recogida de residuos en el que se reciclen equipos eléctricos y electrónicos. Así evitará que otras personas y el medio ambiente sufran daños. Los materiales de reciclaje ayudarán a conservar los recursos naturales. Si desea obtener más información sobre el reciclaje de este producto, póngase en contacto con su autoridad o centro de reciclaje local, o con el comercio en el que haya adquirido el producto.

Este lavavajillas contiene un producto biocida en el filtro del sumidero PP para evitar el crecimiento de bacterias. Sustancia activa: el piritionato de cinc (número CAS: 13463-41-7)





Service & Support

Visit Our Website
sharphomeappliances.com

SHARP

Be Original.



QW-GD54R443X-EU

Dishwasher

PT Manual do Utilizador

CONTEÚDOS

CAPÍTULO-1: EXPLICAÇÃO DO PRODUTO	
Especificações técnicas	5
Conformidade com os standards e dados de teste	5
CAPÍTULO-2: INFORMAÇÕES DE SEGURANÇA E RECOMENDAÇÕES	
Reciclagem	6
Informações de segurança	6
Recomendações	8
Objetos não adequados para a máquina de lavar loiça	8
CAPÍTULO-3: INSTALAÇÃO DA MÁQUINA	
Posicionamento da máquina	8
Ligações da água	9
Mangueira de entrada da água	9
Mangueira de saída de água	9
Ligação elétrica	10
CAPÍTULO-4: CARREGAR A MÁQUINA DE LAVAR LOIÇA	
Grelha de loiça	11
Carregamentos alternativos do cesto	13
CAPÍTULO -5: DESCRIÇÕES DOS PROGRAMAS	
Itens do programa	14
CAPÍTULO -6: LIGAR A MÁQUINA E SELECIONAR UM PROGRAMA	
Ligar a máquina	17
A seguir ao programa	17
Mudar um programa	18

Caro Cliente, O nosso objetivo é oferecer-lhe produtos de alta qualidade e que superem as suas expectativas. O seu aparelho é produzido em unidades modernas e a sua qualidade é minuciosamente testada.

Antes de usar o aparelho, leia com cuidado este guia, que inclui informações básicas para uma instalação, manutenção e uso seguros. Contacte o seu Centro de Assistência Técnica Autorizado mais próximo para a instalação do produto.

As instruções de funcionamento são aplicáveis a diversos modelos. Por este motivo, podem haver diferenças.

CAPÍTULO -1: EXPLICAÇÃO DO PRODUTO

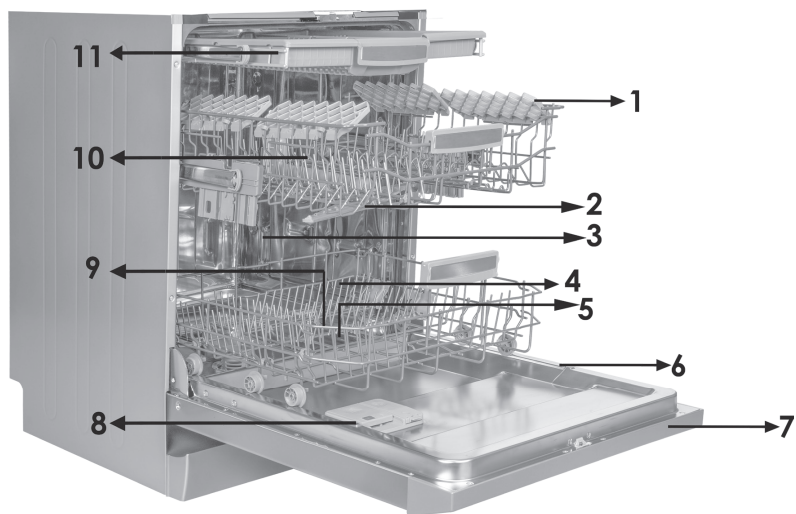

- 1. Cesto superior com grelhas
- 2. Braço aspersor superior
- 3. Cesto inferior
- 4. Braço aspersor inferior
- 5. Filtros
- 6. Placa de classificação

- 7. Painel de controlo
- 8. Dispensador de detergente e abrillantador
- 9. Dispensador de sal
- 10. Calha do cesto superior
- 11. Cesto de talheres superior

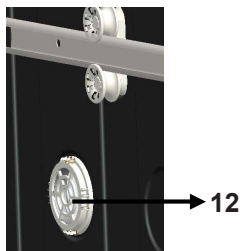

Unidade de secagem turbo:
Este sistema fornece uma melhor secagem da sua loiça

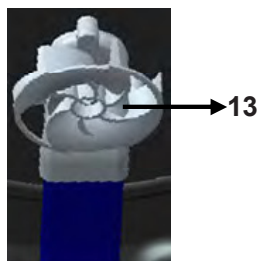

Braço aspersor do teto:
Permite uma melhor lavagem da loiça do cesto superior.

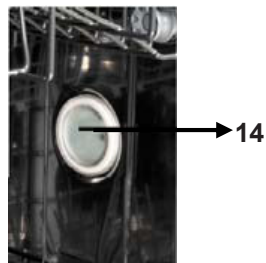

Luz interior:
Fornece iluminação ao interior da máquina, ajudando a carregar e a descarregar.

CAPÍTULO -1: ESPECIFICAÇÕES TÉCNICAS

Especificações técnicas

Capacidade	15 locais de colocação
Altura	820 mm - 870 mm
Largura	598 mm
Profundidade	550 mm
Peso líquido	38 kg
Entrada elétrica	220-240 V, 50 Hz
Potência total	1900 W
Potência de aquecimento	1800 W
Potência de bombeamento	100 W
Potência de escoamento	30 W
Pressão do abastecimento de água	0.03 MPa (0,3 bar)-1 MPa (10 bar)
Corrente	10 A

Em conformidade com as normas e com os dados de Teste / Declaração de Conformidade UE

Este produto cumpre os requisitos de todas as diretivas aplicáveis da UE com as normas correspondentes harmonizadas que prescrevem a marcação CE.

Visite www.sharphomeappliances.com para obter uma cópia eletrônica deste manual do utilizador.

INFORMAÇÕES DE SEGURANÇA E RECOMENDAÇÕES

Reciclagem

- Em certas peças e embalagens são usados materiais recicláveis.
- As peças de plástico estão marcadas com abreviaturas internacionais: (>PE< , >PS< , >POM< , >PP< ,)
- As peças de cartão foram produzidas com papel reciclado, que deve ser eliminado num recipiente de recolha de papel para reciclagem.
- Tais materiais não são adequados para caixotes do lixo. Em vez disso, devem ser entregues em centros de reciclagem.
- Contacte o centro adequado de modo a obter informações sobre os métodos e pontos de eliminação.

Informações de segurança

Quando receber a sua máquina

- Se vir algum dano na embalagem da sua máquina, contacte o seu revendedor ou o serviço de assistência da Sharp.
- Remova os materiais de embalagem como indicado e elimine-os de acordo com as normas.

Pontos que deve ter conta durante a instalação da máquina

- Escolha um local adequado, seguro e plano para instalar a sua máquina.
- Faça a instalação e ligação da máquina seguindo as instruções.
- Esta máquina deve ser instalada e reparada apenas por um centro de assistência técnica autorizado.
- Devem ser usadas com a máquina apenas peças sobressalentes originais.
- Antes de instalar, certifique-se de que a máquina está desligada.
- Verifique se o sistema de fusíveis elétricos interno está ligado de acordo com as regulações
- Todas as ligações elétricas devem coincidir com os valores da placa de classificação.
- Certifique-se de que a máquina não está em cima do cabo de alimentação elétrico.
- Nunca use uma extensão ou uma tomada múltipla para fazer a ligação. A tomada deve ter um acesso cómodo após a instalação.
- Após a instalação, faça um ciclo sem carga pela primeira vez.

No uso diário

- Esta máquina é para uso doméstico; não a use para outros fins. O uso comercial da máquina de lavar loiça anulará a garantia.
- Não se ponha de pé, sente ou coloque uma carga quando a porta estiver aberta. Ela pode cair.
- Nunca use um detergente e abrillantador diferentes que não tenham sido produzidos especialmente para máquinas de lavar a loiça. A nossa empresa não será responsável por isso.
- A água na secção de lavagem da máquina não é potável. Não a beba.
- Devido ao perigo de explosão, não coloque na secção de lavagem da máquina nenhuns agentes de dissolução, tais como solventes.
- Verifique se os objetos de plástico são resistentes ao calor antes de os lavar.

CAPÍTULO -2: INFORMAÇÕES DE SEGURANÇA E RECOMENDAÇÕES

• Este eletrodoméstico pode ser usado por crianças a partir dos 8 anos de idade e pessoas com capacidades físicas, sensoriais ou mentais reduzidas, ou falta de experiência e conhecimentos, caso tenham recebido supervisão ou instruções relativas ao uso do eletrodoméstico de um modo seguro e estejam conscientes dos perigos envolvidos. As crianças não devem brincar com o eletrodoméstico. A limpeza e manutenção do utilizador não devem ser feitas por crianças sem supervisão.

- Não coloque objetos inadequados e pesados acima da capacidade do cesto na sua máquina. A SHARP não será responsável por quaisquer danos das peças internas.
- A máquina de lavar loiça não deve ser aberta enquanto estiver em funcionamento. Um dispositivo de segurança garante que a máquina para em caso de abertura.
- Não deixe a porta aberta para evitar acidentes.
- Coloque facas e outros objetos pontiagudos e afiados no cesto de talheres com a lâmina para baixo.
- Se o cabo de alimentação estiver danificado, deve ser substituído pela SHARP, ou pelo seu agente de assistência técnica.
- Se na opção de Poupança de Energia estiver selecionado "Sim", a porta será aberta no fim do programa. Não force a porta para fechar, para evitar danos nos mecanismos automáticos da porta durante um minuto. A porta deve estar aberta durante 30 minutos para uma secagem eficiente (em modelos com sistema de abertura automática da porta).

Atenção: Não fique em frente da porta após o sinal sonoro de abertura automática.

Para a segurança de crianças

- Depois de remover a embalagem da máquina, certifique-se de que os materiais de embalagem se encontram fora do alcance das crianças.
- Não deixe crianças brincarem ou iniciarem a máquina.
- Mantenha as crianças longe de detergentes e líquidos brilhantes.
- Mantenha as crianças longe da máquina enquanto estiver aberta, pois pode haver ainda resíduos de substâncias de limpeza dentro da máquina.
- Certifique-se de que a sua máquina antiga não consiste num risco para as suas crianças. Sabe-se de crianças que ficaram trancadas dentro de máquinas antigas. Para evitar uma tal situação, parta o fecho da sua máquina e retire os cabos elétricos.

Em caso de mau funcionamento

- Qualquer reparação realizada por alguém que não seja pessoal autorizado sairá do âmbito da garantia.
- Antes de qualquer trabalho de reparação da máquina, certifique-se de que esta está desligada da corrente central. Desligue o fusível ou desligue a máquina da tomada. Não puxe o cabo quando desligar. Certifique-se de que desliga a torneira.

Recomendações

- Para poupança de energia e de água, retire os resíduos grossos dos seus pratos antes de os colocar na máquina. Inicie a máquina depois de a ter carregado totalmente.
- Use o programa de pré-lavagem apenas quando necessário.
- Coloque objetos côncavos, tais como tigelas, copos e panelas na máquina virados para baixo.
- É recomendável não carregar na sua máquina loiça diferente ou mais do que a indicada.

Objetos não adequados para a máquina de lavar loiça:

- Cinzas de cigarros, restos de cera, verniz, tinta, substâncias químicas, materiais de liga de ferro.
- Garfos, colheres e facas com cabos de madeira, osso, marfim ou nacarados; objetos colados, objetos sujos de químicos abrasivos, ácidos ou de base.
- Objetos de plástico que não são resistentes ao calor, cobre ou recipientes revestidos de estanho.
- Objetos de alumínio e prata (podem perder a cor, tornar-se baços).
- Certos tipos delicados de vidro, porcelanas ornamentadas com padrões pintados, pois esmorecem mesmo após a primeira lavagem; certos objetos de cristal, pois perdem a transparência com o tempo, talheres aderidos que não sejam resistentes ao calor, copos de cristal de chumbo, tábuas de cortar, objetos feitos de fibras sintéticas.
- Objetos absorventes, como esponjas ou panos de cozinha, não são adequados para a máquina de lavar loiça.

Atenção: Tenha o cuidado de comprar conjuntos resistentes para a máquina de lavar loiça nas suas compras futuras.

INSTALAÇÃO DA MÁQUINA

Posicionamento da máquina

Ao determinar o local de instalação, escolha um local acessível para carregar e descarregar facilmente os pratos.

Não coloque a sua máquina em nenhum local onde seja possível que a temperatura da divisão desça abaixo de 0°C.

Antes de a posicionar, tire a máquina da embalagem segundo os avisos localizados nesta. Coloque a máquina perto de uma torneira ou um local de escoamento de água. Tem de posicionar a máquina tendo em conta que as suas ligações não serão alteradas uma vez que estejam instaladas.

Não pegue na porta pela porta ou painel para a mover. Tenha o cuidado de deixar um certo espaço de todos os lados da máquina para se mover confortavelmente para trás e para a frente durante a limpeza. Certifique-se de que as mangueiras de entrada e saída de água não ficam espremidas quando posicionar a máquina. Certifique-se também de que a máquina não está em cima de nenhum cabo elétrico. Ajuste os pés ajustáveis da máquina de modo a ficarem planos e equilibrados. Um posicionamento devido da máquina garante que a porta se abre e fecha sem problemas. Se a porta da máquina não se fecha devidamente, verifique se a máquina está num piso estável. Se não estiver, ajuste os pés e certifique-se de que está numa posição estável.

CAPÍTULO -3: INSTALAÇÃO DA MÁQUINA

Ligação da água

A canalização interior deve ser adequada para a instalação da máquina de lavar loiça. Recomendamos também que coloque um filtro na entrada de sua casa de modo a evitar danos na sua máquina, devido a qualquer tipo de contaminação (areia, barro, ferrugem, etc.) que possa ser transportado ocasionalmente através do fornecimento de água da canalização interior, e para evitar reclamações tais como por amarelecimento e a formação de depósitos após a lavagem.

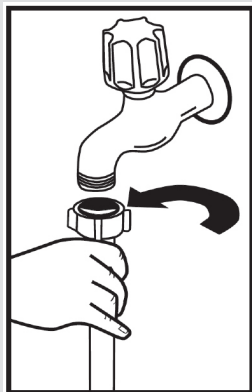

Mangueira de entrada de água

Não use a mangueira de entrada de água da sua máquina velha. Em vez disso, use a nova fornecida com a sua máquina. Se for ligar uma mangueira de entrada de água nova ou comprida à sua máquina, deixe passar água por ela durante um bocado antes de fazer a ligação. Ligue a mangueira de entrada de água diretamente à torneira de entrada de água. A pressão fornecida pela torneira deve ter um mínimo de 0.03 Mpa e um máximo de 1 Mpa. Se a pressão da água for superior a 1 Mpa, deve inserir-se uma válvula de descompressão no meio.

Depois de fazer ligações, a torneira deve ser ligada no máximo e deve verificar-se a tensão da água. Para segurança da máquina, desligue a torneira de entrada de água depois de terminar cada programa de lavagem.

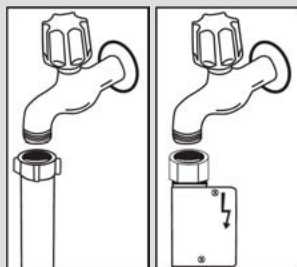

NOTA: Em alguns modelos é usado um engate aquastop. No caso de usar um aquastop, existe uma tensão perigosa. Não corte o engate de água aquastop. Não deixe dobrar-se ou enrolar-se.

Mangueira de saída de água.

A mangueira de escoamento de água pode ser ligada diretamente ao furo de escoamento de água, ou à torneira de saída da pia. Usando um tubo curvado especial (se disponível), a água pode ser escoada diretamente para a pia enganchando o tubo curvado sobre a borda da pia. Esta ligação deve estar entre 50 e 110 cm do chão liso.

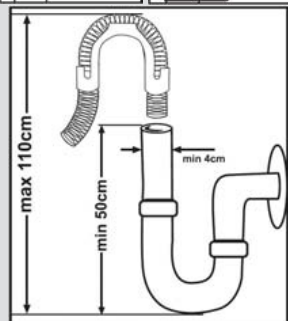

CAPÍTULO -3: INSTALAÇÃO DA MÁQUINA

Atenção: Quando for usada uma mangueira de escoamento maior de 4 m, os pratos podem permanecer sujos. Nesse caso, a nossa empresa não se responsabilizará.

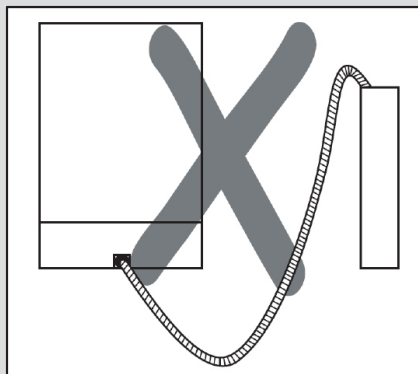
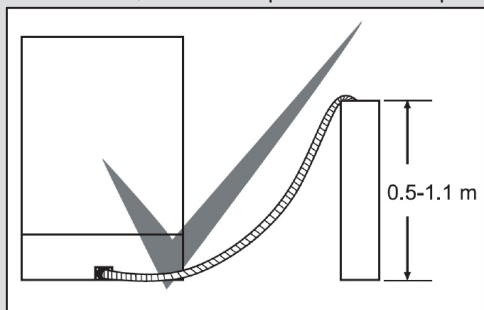

Ligação elétrica

A tomada de terra da sua máquina deve ser ligada a uma saída de terra fornecida com voltagem e corrente adequadas. Se não houver instalação à terra, peça a um electricista competente que a faça. Em caso de utilização sem ligação à terra instalada, a nossa empresa não será responsável por quaisquer perdas que possam ocorrer na utilização.

O valor do fusível interno deve ser 10-16 A.

A sua máquina está definida para 220-240 V. Se a voltagem principal no seu local é 110 V, ligue um transformador de 110/220 V e 3000 W intermediário. A máquina não deve estar ligada durante o posicionamento.

Use sempre a ficha coberta fornecida com a sua máquina.

O funcionamento em voltagem baixa provocará uma quebra na qualidade da lavagem.

O cabo elétrico da máquina deve ser substituído apenas por uma assistência técnica autorizada ou por um electricista autorizado. Não fazê-lo pode provocar acidentes.

Por motivos de segurança, certifique-se sempre de que desliga a ficha quando o programa de lavagem terminar.

De modo a não provocar um choque elétrico, não desligue quando tiver as mãos molhadas. Quando desligar a sua máquina da eletricidade, puxe sempre pela ficha. Nunca puxe o próprio cabo.

CAPÍTULO-5: CARREGAR A MÁQUINA DE LAVAR LOIÇA

TOQUE SUAVE

Cesto superior

Armação ajustável em altura

Estas armações foram concebidas para aumentar a capacidade do cesto superior. Pode colocar os seus copos e chávenas nas armações. Pode ajustar a altura dessas armações graças à sua funcionalidade.

Graças aos plásticos de ajuste de altura montados no cesto, pode usar as suas armações em 2 alturas diferentes. Para além disso, pode colocar garfos, facas e colheres compridos nestas armações, lateralmente, de modo a que não bloqueiem o movimento rotativo da hélice. A funcionalidade de toque suave nas armações serve para colocar o vidro fino. O copo de vinho é colocado na área mostrada na foto.

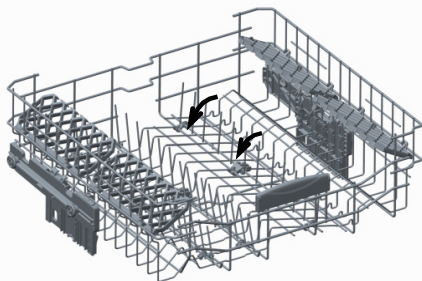
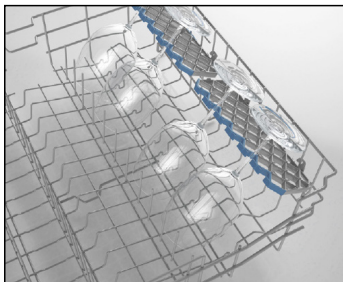

Grelhas dobráveis

As grelhas dobráveis do cesto superior foram projetadas de modo a permitir a colocação de objetos grandes mais facilmente, tais como panelas, frigideiras, etc. Se necessário, cada peça pode ser dobrada separadamente, ou podem ser todas dobradas e assim se obtêm espaços maiores. Para ajustar as grelhas dobráveis, levante-as para cima, ou dobre para baixo.

Ajuste da altura do cesto superior quando cheio

O mecanismo de ajuste da altura do cesto da parte superior da máquina foi projetado para permitir-lhe ajustar a altura do seu cesto superior para cima ou para baixo, sem removê-lo da máquina quando estiver cheio, e criando espaços largos na área superior ou inferior da sua máquina, conforme o necessário. O cesto da sua máquina está colocado na posição superior por definição de fábrica. Para subir o cesto, segure-o de ambos os lados e puxe para cima. Para baixar o cesto, segure-o novamente de ambos os lados e deixe estar. No mecanismo de ajuste do cesto carregado verifique que ambos os lados estão na mesma posição. (cima ou baixo)

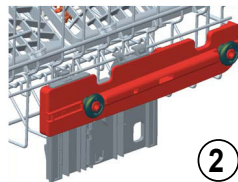
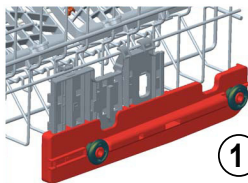
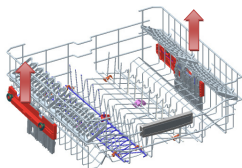

Cesto inferior

Grelhas dobráveis

No cesto inferior da máquina existem quatro grelhas dobráveis projetadas para permitir-lhe colocar objetos grandes, como panelas, frigideiras, etc., com mais facilidade. Se desejado, cada parte pode ser dobrada separadamente, ou então todas podem ser dobradas ganhando assim um espaço maior. Para ajustá-las, puxe para cima, ou então dobre.

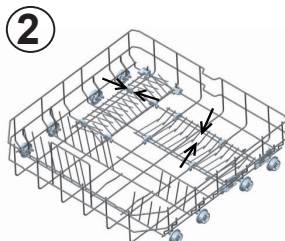
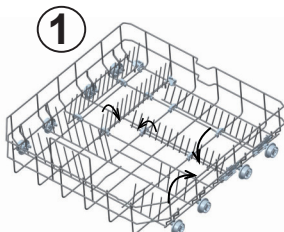

CAPÍTULO-4: CARREGAR A MÁQUINA DE LAVAR LOIÇA

Função de lavagem direta

Esta função é usada para lavar copos, garrafas, etc., dirigindo a água para cima enquanto o aparelho do cesto superior (apresentado na imagem) está na posição vertical. Quando o aparelho estiver na posição horizontal, a água é dirigida para baixo, contribuindo para a lavagem do cesto inferior.

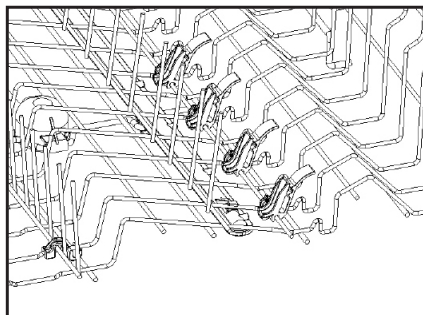
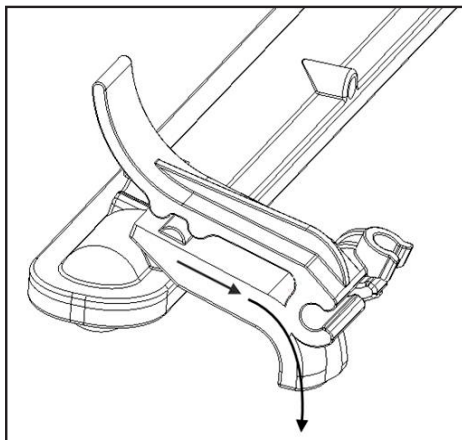
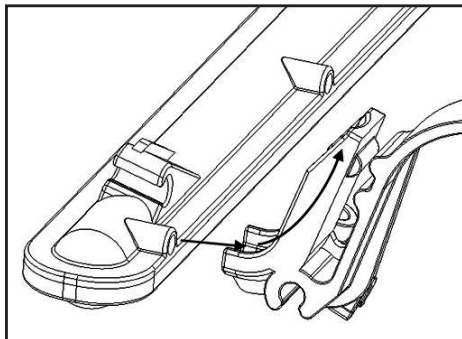

CAPÍTULO-4: CARREGAR A MÁQUINA DE LAVAR LOIÇA

Cesto de talheres superior

O cesto de talheres superior foi projetado para colocar garfos, colheres e facas, utensílios alongados e pequenos objetos.

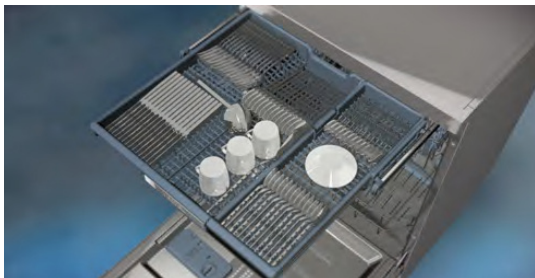

Como pode ser facilmente retirado da máquina, permite que a loiça seja tirada da máquina juntamente com o cesto no fim da lavagem.

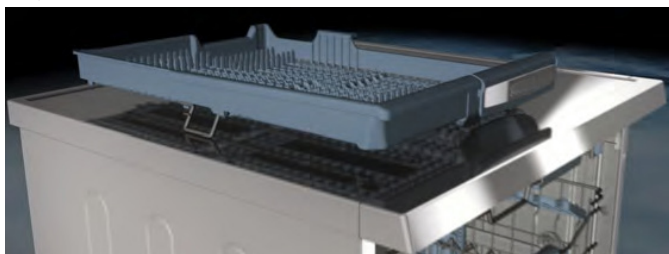

O cesto de talheres superior é composto por duas peças. Se precisar de arranjar espaço para a loiça no cesto superior, pode retirar a parte direita ou esquerda do cesto de talheres superior, de modo a obter mais espaço.



Atenção: Facas e outros objetos afiados devem ser colocados horizontalmente no cesto de talheres.

CAPÍTULO-4: CARREGAR A MÁQUINA DE LAVAR LOIÇA

Outras formas de carregar o cesto

Cesto inferior

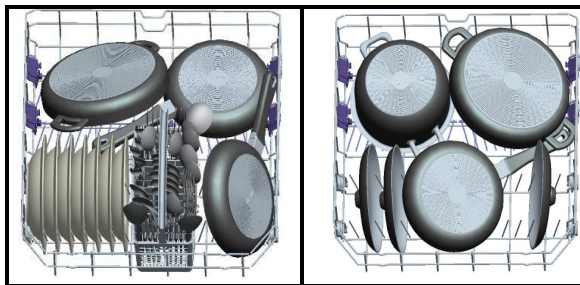

Cesto superior

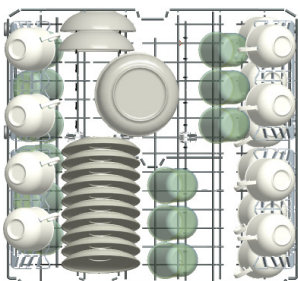

Cargas incorretas

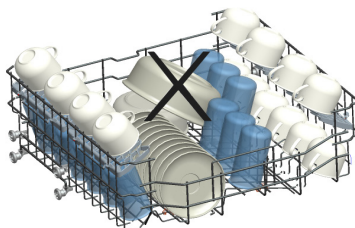
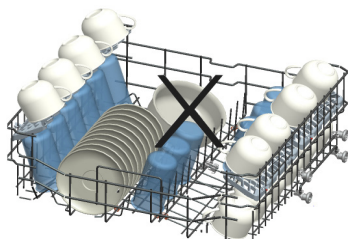
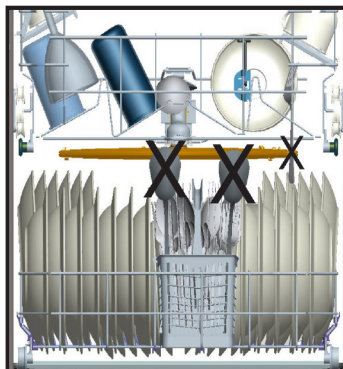
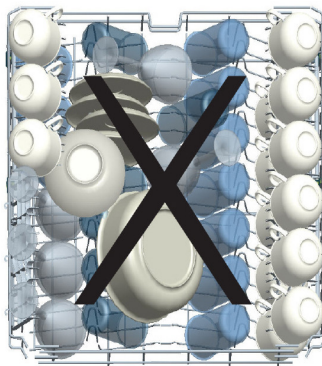

Nota importante para laboratórios de teste

Para informações mais detalhadas sobre os testes de desempenho, contacte o seguinte endereço: "dishwasher@standardtest.info". No seu e-mail indique o nome do modelo e o número de série (20 dígitos) que se encontra na porta do eletrodoméstico.

CAPÍTULO -5: DESCRIÇÕES DOS PROGRAMAS

Pontos do programa

Programa N°				
Duração do programa e temperaturas	Rápido 14' (P1)	Rápido 30' 40°C(P2)	Eco (referência) (P3)	Lavagem dupla 60°C (P4)
Tipo de restos de alimentos	Faça pré-lavagem para enxaguar e soltar resíduos enquanto espera carga completa, depois escolha um programa	Café, leite, chá, carnes frias, legumes, mantidos pouco tempo	Café, leite, chá, carnes frias, legumes, mantidos pouco tempo	Sopas, molhos, massas, ovos, arroz, batatas e pratos de forno, batatas fritas
Nível de sujidade		leve	médio	médio
Quantidade de detergente B: 25 cm ³ / 15 cm ³ / A: 5 cm ³ /		A+B	A+B	A+B
	Lavagem 35°C	Lavagem 40°C	Lavagem 50°C	Lavagem 40°C
	Enxaguar quente	Enxaguar frio	Enxaguar frio	Lavagem 65°C
	Fim	Enxaguar quente	Enxaguar quente	Lavagem 45°C
		Fim	Seco	Enxaguar quente
			Fim	Seco
				Fim
Duração do programa (min.)	14	30	195	112
Consumo de eletricidade (kW horas)	0,57	0,88	0,84	1,43
Consumo de água (litros)	7,7	10,9	9	15,4

Atenção: Os programas curtos não incluem secagem. Os valores acima declarados são os valores obtidos em condições de laboratório, de acordo com os padrões relevantes. Estes valores podem ser alterados em função das condições de uso do produto e do ambiente (tensão da rede, pressão da água, temperatura da água que entra e temperatura ambiente).

CAPÍTULO -5: DESCRIÇÕES DOS PROGRAMAS

Pontos do programa

Programa N°				
Duração do programa e temperaturas	Express 50' 65°C (P5)	Higiene 60°C (P6)	Auto Delicado 30-50°C(P7)	Auto Intensivo 50-70°C(P8)
Tipo de restos de alimentos	Sopas, molhos, massas, ovos, arroz, batatas e pratos de forno, batatas fritas	Pratos com sujidade densa há muito tempo à espera, ou a precisar de lavagem higiénica	Ajuste automaticamente o tempo de lavagem com a temperatura e a quantidade de água através da definição do nível de sujidade da loiça.	
Nível de sujidade	médio	intenso	leve	intenso
Quantidade de detergente B: 25 cm ³ / 15 cm ³ / A: 5 cm ³ /	A+B	A+B	A+B	A+B
	Lavagem 65°C	Lavagem 60°C	Ajuste automaticamente o tempo de lavagem com a temperatura e a quantidade de água através da definição do nível de sujidade da loiça.	
	Enxaguar morno	Lavagem 65°C		
	Enxaguar quente	Enxaguar frio		
	Fim	Lavagem 50°C		
		Enxaguar quente		
		Seco		
		Fim		
Duração do programa (min.)	50	154	77-91	124-179
Consumo de electricidade (kW horas)	1,29	1,75	0,81-0,96	1,22-1,8
Consumo de água (litros)	10,7	18,5	10,6-17,7	12,3-24,6

****No ciclo do programa de pré-lavagem deve ser usado apenas detergente em pó.**

*****Pode lavar a sua loiça com o desempenho de lavagem A usando o ciclo Super de 50 min.**

CAPÍTULO -6: LIGAR A MÁQUINA E SELECIONAR UM PROGRAMA

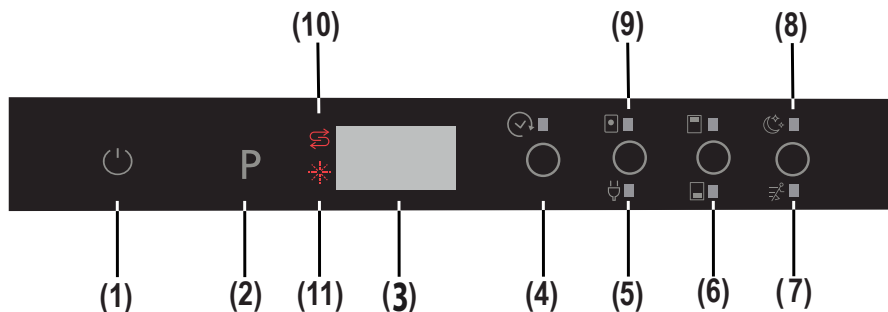

1.) Botão de toque de ligar/desligar

Depois de carregar no botão de ligar/desligar, aparecerão dois travessões no mostrador do programa. Toque no botão de "ligar/desligar" com a ponta do dedo durante 1 seg para ligar ou desligar a máquina.

2.) Botão de toque de programa

Use o botão de toque de programa para selecionar um programa adequado para os seus pratos.

3.) Mostrador do programa

O mostrador do programa indica a duração dos programas e o tempo restante enquanto decorre o Programa. Pode também seguir os programas selecionados por este mostrador.

4.) Botão de toque de início diferido

Pode diferir o tempo de início de um programa selecionado entre 1 a 19 horas carregando no botão de toque de início diferido da máquina. Quando o botão de toque de início diferido for carregado, aparecerá a indicação "1h" no mostrador do programa. Se continuar a carregar no botão de toque do temporizador diferido, o tempo irá aumentar de 1 a 19 horas indicadas no mostrador. O início diferido pode ser ativado selecionando o tempo de atraso e o programa de lavagem desejado com o botão de toque de programa. Também é possível selecionar primeiro o programa e só depois o início diferido, em função do último valor introduzido. Para cancelar o início diferido, selecione o temporizador diferido em "0h", ou mantenha o botão de toque de programa durante 3 segundos. O mostrador informá-lo-á de durante quantos segundos necessita de manter o botão com "3-2-1...", para cancelar o atraso.

Nota: Se o botão de toque de atraso for carregado e mantido, o temporizador diferido começará a alterar-se rapidamente (o ritmo de alteração é proporcional ao tempo que se carrega). Quando se carregar no botão de início diferido durante um período prolongado de tempo, o contador para em "h:00".

5.) Botão de toque de poupança de energia

A opção de poupança de energia ativa o sistema de abertura da porta no fim do programa. O sistema de abertura automática da porta fornece o desempenho necessário de secagem com temperaturas baixas de enxaguamento e reduz o consumo de energia.

6.) ½ Botão de toque de meia carga

Ao usar a função de extra cesto inferior/superior, podem fazer-se três tipos de lavagem, ou seja, cesto inferior, cesto superior e ambos os cestos.



Se tiver uma pequena quantidade de loiça na sua máquina e tiver de lavá-la, pode também ativar adicionalmente a função de meia carga em alguns dos programas.



Se tiver loiça em ambos os cestos, carregue no botão de toque e selecione a posição em que ambas as lâmpadas estão acesas.



Se tiver loiça apenas no cesto superior, carregue no botão de toque de extra cesto inferior/superior e selecione a lâmpada que acender a figura em cima. A sua máquina fará uma lavagem do cesto superior e será efetuado um ciclo de lavagem detalhado pulverizando mais água para o cesto de cima.

Se tiver loiça apenas no cesto inferior, carregue no botão de toque de extra cesto inferior/superior e selecione a lâmpada que acender a figura em cima. A sua máquina fará uma lavagem do cesto inferior e será efetuado um ciclo de lavagem de 360° pelos dois pulverizadores extra da base. Certifique-se de que não há loiça no cesto superior antes de usar esta característica.

Nota: Se usou uma característica extra no último programa de lavagem, essa característica permanecerá ativa no próximo programa de lavagem, até a máquina voltar a ser desligada e ligada. Se não desejar usar esta característica no programa de lavagem recém-selecionado, carregue novamente no botão da característica selecionada e verifique se a luz do botão se apaga.

Nota: Quando é selecionado um programa incompatível com as opções de extra silêncio e rápido, no momento em que o botão for pressionado ouvir-se-á um sinal sonoro que indica que a opção selecionada não se encontra disponível.

CAPÍTULO -6: LIGAR A MÁQUINA E SELECIONAR UM PROGRAMA

7.) Botão de toque de extra rápido

Esta função lava a loiça com mais pressão, reduzindo assim o tempo do programa selecionado e permitindo um consumo de água mais económico.

Nota: Esta opção só pode ser selecionada no início do programa.

8.) Botão de toque de extra silêncio

Lava a loiça com menos pressão, permitindo assim uma lavagem mais suave e silenciosa.

Nota: Quando for selecionado um programa incompatível com a opção de extra silêncio e rápido, quando o botão for carregado, ouvir-se-á um sinal sonoro que indica que a opção selecionada não se encontra disponível.

9.) Botão de toque de detergente em pastilhas (botão 3 em 1)

Carregue no botão de toque do detergente em pastilhas quando usar detergentes combinados que incluam sal e abrillantador.

10.) Indicador de aviso de sal

Para determinar se existe sal descalcificante suficiente na máquina, verifique se a luz de aviso do sal se acendeu no mostrador. Quando a luz de aviso de sal começar a aparecer, adicione sal ao compartimento de sal.

11.) Indicador de aviso de abrillantador

Para determinar se existe abrillantador suficiente na máquina, verifique a luz de aviso de abrillantador no mostrador. Quando a luz de aviso de abrillantador começar a aparecer, adicione abrillantador ao compartimento.

Fim do programa

A máquina emite um sinal sonoro 5 vezes quando o programa estiver terminado. Quando a porta for aberta após o programa de lavagem selecionado ter terminado, a ativação do sinal sonoro terminará e aparecerá um carácter "0" no mostrador.

Nota: De cada vez que a máquina for ligada, o programa Eco e a opção de poupança de energia estarão no pré-definido e as opções previamente selecionadas serão canceladas. Quando selecionar programas que não o Eco, o ícone de poupança de energia apagar-se-á.

Funcionamento da máquina

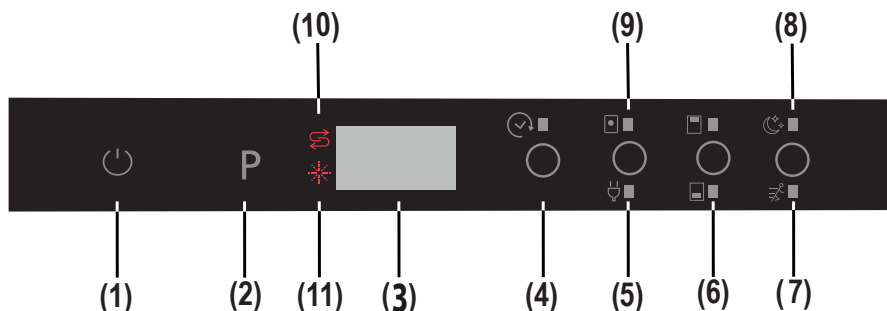

Ligar a máquina

1- Toque no botão de ligar/desligar. Quando a máquina for ligada, ao carregar no botão de toque de ligar/desligar (1), aparecerão dois travessões no mostrador do programa.

2- Ao selecionar um programa com o botão de toque de programa (2), o programa selecionado (P1,P2, etc.) aparecerá no mostrador do programa, de (P1 a P8) e a duração do programa aparecerão alternadamente durante 3 seg. para o programa e 1 seg. para a duração de tempo.

3- Se desejar, pode escolher funções adicionais. (4-9)

4- Feche a porta. O programa iniciar-se-á automaticamente.

Nota: Se decidir não iniciar a máquina depois de selecionar o programa, carregue no botão de toque de ligar/desligar (1).

A máquina ficará preparada para a nova seleção de programa quando carregar novamente no botão ligar/desligar (1).

Selecione o novo programa carregando no botão de toque do programa (2).

A seguir ao programa

"Se tiver uma função de "InfoLED" no modelo da sua máquina de lavar loiça, pode seguir o estado do programa através de InfoLED.

Enquanto a máquina estiver a trabalhar, pode ver a luz do InfoLED.

Assim que o programa tiver terminado, o InfoLED desliga-se.

- Quando a porta for aberta depois de um programa de lavagem ter terminado, a ativação do sinal sonoro terminará e um carácter "0" aparecerá no mostrador (3).

- Se a porta for aberta durante o ciclo de lavagem, o mostrador apresentará o tempo restante do programa selecionado (3).

- A máquina emite um sinal sonoro 5 vezes quando o programa estiver terminado.

CAPÍTULO -6: LIGAR A MÁQUINA E SELECIONAR UM PROGRAMA

Mudar um programa

Para alterar o programa enquanto estiver um programa de lavagem em funcionamento.

1- Abra a porta e selecione um programa novo carregando no botão de toque do programa (2).

2- Depois de fechar a porta, o programa recém-selecionado iniciará a partir do ponto onde o programa original está, mas com parâmetros novos (temperatura, ciclos) do novo programa.

Nota: Quando abrir a porta da máquina para parar o programa de lavagem antes de estar terminado, abra levemente a porta de modo a evitar derrame de água.

Mudar um programa com reposição

Para cancelar um programa atualmente em decurso ou na posição de espera.

1- Abra a porta da máquina. O último programa selecionado aparecerá no mostrador (3).

2- Carregue e mantenha o botão de toque de programa (2) durante 3 segundos. O mostrador (3) contará de "3 a 1" e em seguida apresentará "0:01" para indicar que o cancelamento está pronto.

3- Depois da porta ser fechada iniciará o processo de escoamento. A máquina escoará a água do interior durante cerca de 30 segundos. Quando o programa é cancelado, a máquina irá emitir um sinal sonoro 5 vezes.

Nota: Quando a porta da máquina é aberta para parar o programa de lavagem antes de estar terminado, abra a porta delicadamente e com cuidado para evitar derramamento de água.

Funcionamento da máquina

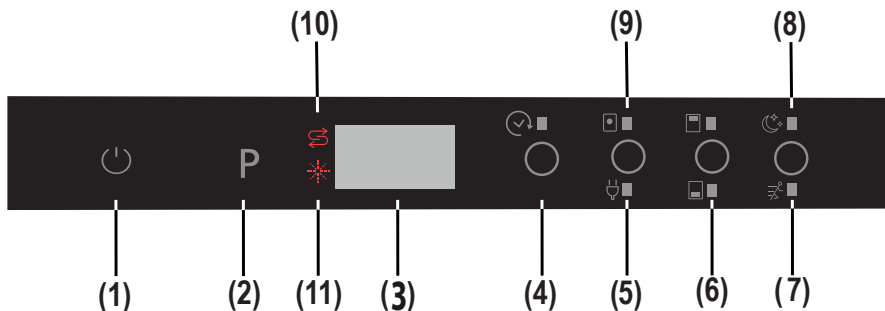

Desligar a máquina

Depois do programa ter terminado, desligue a máquina usando o botão de toque de ligar/desligar (1).

Nota: Para melhorar o desempenho da secagem, depois do sinal sonoro que indica o fim da lavagem parar, deixe a porta da máquina entreaberta de modo a acelerar a secagem ou selecione uma opção de poupança de energia antes de iniciar um programa para acelerar o desempenho da secagem.

Nota: Se a porta da máquina for aberta durante a lavagem ou se houver uma falha de energia, a máquina reiniciará o programa quando a porta for fechada ou a corrente retomada.

Compatibilidade do programa e opção

Opção	Início diferido	Meia carga (modos)	Pastilha	Extra Rápido	Extra Silêncio
PROGRAMAS					
Pré-lavagem	X	X	X	-	-
Rápido 30'	X	X	X	-	-
Eco	X	X	X	X	X
Lavagem dupla	X	X	X	X	X
Super 50'	X	X	X	-	-
Higiene	X	X	X	-	-
Auto delicado	X	X	X	-	-
Auto Intensivo	X	X	X	-	-

“-“ A função não pode ser selecionada “x” a função pode ser selecionada.
Extra rápido e extra silencioso não podem ser selecionados em simultâneo.

CAPÍTULO -6: LIGAR A MÁQUINA E SELECIONAR UM PROGRAMA

Compatibilidade entre opções

Opções	Meia carga	Pastilha	Início diferido	Extra Rápido	Extra Silêncio	Poupança de energia
Meia carga	-	OK	OK	OK	OK	OK
Pastilha	OK	-	OK	OK	OK	OK
Início diferido	OK	OK	-	OK	OK	OK
Extra Rápido	OK	OK	OK	-	-	OK
Extra Silêncio	OK	OK	OK	-	-	OK
Poupança de energia	OK	OK	OK	OK	OK	-

Como mudar do "MODO ECO" para o "MODO NORMAL" para a opção de luz interior:

- 1- Abra a porta da máquina e carregue no botão de toque de ligar/desligar. (1) (se estiver desligada).
- 2- Carregue nos botões de toque de "Pastilha/Poupança de energia" e "Início diferido" (4) em simultâneo durante 5 segundos.
- 3- A indicação "IL0" aparecerá no mostrador (3) durante 2 segundos para mostrar que foi selecionado o "Modo Normal" para a opção de luz interior.
- 4- Depois de selecionar o "Modo Normal", a luz interior ficará ligada enquanto a máquina estiver ligada à corrente e a porta estiver aberta.

Como mudar do "MODO NORMAL" para o "MODO ECO" para a opção de luz interior:

- 1- Abra a porta da máquina e carregue no botão de toque de ligar/desligar. (1) (se estiver desligada)
- 2- Carregue nos botões de toque de "Pastilha/Poupança de energia" e "Início diferido" (4) em simultâneo durante 5 segundos.
- 3- A indicação "IL1" aparecerá no mostrador (3) durante 2 segundos para mostrar que foi selecionado o "Modo Eco" para a opção de luz interior. A luz interior apagar-se-á e acender-se-á (piscará momentaneamente) para mostrar que esta opção foi ativada.
- 4- Depois de selecionar o "Modo Eco", a luz interior ficará acesa durante 4 minutos e em seguida apagar-se-á. Se houver alguma intervenção do utilizador, tal como carregar nos botões de toque, o ciclo do Modo Eco iniciar-se-á do início (a luz interior está acesa durante 4 min e em seguida apagar-se-á)

Nota: As definições de fábrica da luz interior estão colocadas em "IL1".

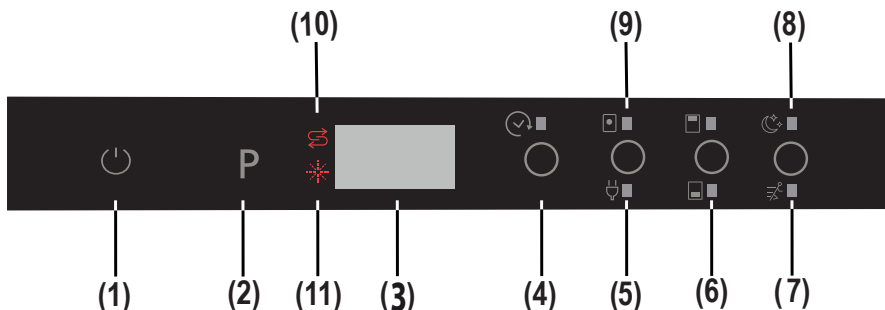

Definição do sinal sonoro

O nível do sinal sonoro pode ser ajustado.

- 1- Carregue no botão de toque de ligar/desligar.(1) (se estiver desligado).
 - 2- Carregue nos botões de toque "Pastilha/Poupança de energia" (5) e "Extra rápido/silêncio" (7,8) durante 3 segundos ao mesmo tempo para definir o nível.
 - 3- Enquanto carregar nos botões de toque "Pastilha/Poupança de energia (5) e "Extra rápido/silêncio" (7,8) (durante 3 segundos), o mostrador apresentará caracteres em contagem decrescente, de 3 a 1.
- Se o volume for definido pela primeira vez, ao fim de 3 segundos aparecerá a indicação "S03" no mostrador.
 - Se o volume já tiver sido ajustado anteriormente, ao fim de 5 segundos o último nível definido é apresentado no mostrador (de "S00" a "S03").

O utilizador pode aumentar ou diminuir o nível da voz com os botões de toque "Pastilha" e "Extra rápido/silêncio" (7,8). Os caracteres têm de ser os seguintes;

- 1) Carregue no botão de toque "Extra rápido/silêncio". (5)
 - 2) O mostrador (3) mudará de "S00" para "S03".
 - Para aumentar o nível do sinal sonoro
 - 1) Carregue no botão de toque "Pastilha/Poupança de energia". (5)
 - 2) O mostrador (3) mudará de "S03" para "S00". "S00" significa que todos os sinais sonoros estão desligados
 - 4- Para sair do modo de ajuste do volume, desligue a máquina.
- O último nível de volume definido fica guardado na memória.

Nota: Do nível de som "3" a "1", o nível de ruído é reduzido por fases, dependendo do nível do som.

ELIMINAÇÃO DA SUA MÁQUINA ANTIGA

Este símbolo no produto ou embalagem significa que o produto não pode ser tratado como resíduo doméstico. Em vez disso, deve ser entregue num local de recolha de resíduos de reciclagem de equipamento elétrico e eletrónico. Ajudará a evitar danos a outros e ao meio ambiente. A reciclagem de materiais ajudará a preservar os recursos naturais. Para informações mais detalhadas sobre a reciclagem deste produto, contacte as suas autoridades locais, centro de reciclagem ou a loja onde comprou o produto.

A máquina de lavar loiça contém produto biocida no filtro de cárter PP para evitar o crescimento de bactérias.
A substância ativa: piritona de zinco (Nº CAS: 13463-41-7)





Service & Support

Visit Our Website
sharphomeappliances.com

SHARP
Be Original.



QW-GD54R443X-EU

Dishwasher

SK Návod na používanie

SHARP

Be Original.

OBSAH

KAPITOLA-1: VYSVETLENIE PRODUKTU	
Technické údaje.....	5
Zhoda s normami a testovacie dáta.....	5
KAPITOLA-2: INFORMÁCIE O BEZPEČNOSTI A ODPORÚČANIA	
Recyklácia.....	6
Informácie o bezpečnosti.....	6
Odporúčania.....	8
Veci nevhodné na umývanie v umývačke riadu.....	8
KAPITOLA-3: INŠTALÁCIA PRÍSTROJA	
Umiestnenie prístroja.....	8
Prípojky na vodu.....	9
Hadica privodu vody.....	9
Hadica odvodu vody.....	9
Elektrické pripojenie.....	10
KAPITOLA-4: PLNENIE UMYVACKY RIADU	
Rošt na riad.....	11
Alternatívne uloženie do koša.....	13
KAPITOLA -5: OPISY PROGRAMOV	
Programy.....	14
KAPITOLA -6: ZAPNUTIE PRÍSTROJA A VÝBER PROGRAMU	
Zapnutie prístroja.....	17
Sledovanie programu.....	17
Zmena programu.....	18

Vážený zákazník, naším cieľom je ponúknuť vám vysokokvalitné výrobky, ktoré budú presahovať vaše očakávania. Vaše zariadenie sa vyrába v moderných zariadeniach a dôkladne sa testuje jeho kvalita.

Pred použitím vášho zariadenia si dôkladne prečítajte túto príručku, ktorá obsahuje základné informácie o bezpečnej inštalácii, údržbe a použití. Kvôli inštalácii produktu kontaktujte najbližšie autorizované servisné stredisko.

Návod na obsluhu je platný pre viac modelov. Preto sa môžu vyskytnúť rozdiely.

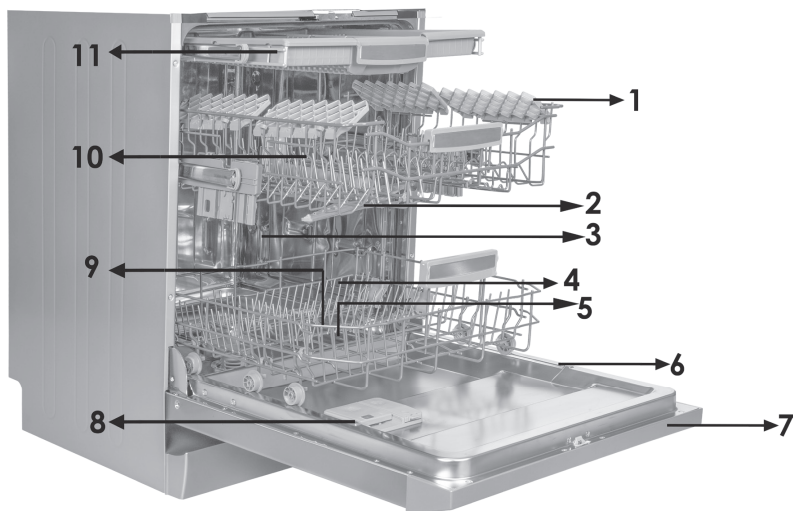

- | | |
|----------------------------|--|
| 1. Horný kôš s roštami | 7. Ovládací panel |
| 2. Horné striekacie rameno | 8. Zásobník na čistiaci prostriedok a leštadlo |
| 3. Dolný kôš | 9. Zásobník na soľ |
| 4. Dolné striekacie rameno | 10. Zápodka koľajnice horného koša |
| 5. Filtre | 11. Horný kôš na príbory |
| 6. Výkonnostný štítok | |

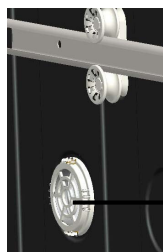

Jednotka na urýchlené sušenie:
Tento systém poskytuje lepší výkon pri sušení vášho riadu.



Stropné striekacie rameno:
Umožňuje lepšie umytie riadu v hornom koši.



Interné svetlo:
Poskytuje osvetlenie vnútri umývačky riadu na pomoc pri vkladaní a vykladaní riadu.

KAPITOLA -1: TECHNICKÉ ÚDAJE

Technické údaje

Kapacita	15 nastavení umiestnenia
Výška	820 mm – 870 mm
Šírka	598 mm
Hĺbka	550 mm
Hmotnosť netto	38 kg
Napájanie	220 – 240 V, 50 Hz
Celkový príkon	1900 W
Príkon pri ohreve	1800 W
Príkon čerpadla	100 W
Príkon čerpadla vypúšťania	30 W
Tlak prívodu vody	0,03 MPa (0,3 baru) – 1 MPa (10 barov)
Prúd	10 A

Súlad s normami a skúšobné údaje/Vyhlásenie o zhode EÚ

Tento produkt spĺňa všetky predpoklady príslušných smerníc EÚ s korešpondujúcimi štandardmi o harmonizácii, ktoré sú potrebné pre získanie označenia CE.

Navštívte stránky www.sharphomeappliances.com, kde nájdete elektronickú kópiu tohto návodu na používanie.

INFORMÁCIE O BEZPEČNOSTI A ODPORÚČANIA

Recyklácia

- V určitých komponentoch a obaloch sa používajú recyklovateľné materiály.
- Plastové diely sú označené medzinárodnými skratkami: (>PE< , >PS< , >POM<, >PP<,)
- Kartónové časti boli vyrobené z recyklovaného papiera, ktorý by ste mali zlikvidovať do odpadových nádob na zber papiera na recykláciu.
- Tieto materiály nie sú vhodné pre kontajnery na domový odpad. Namiesto toho by mali byť dodané do recyklačných stredísk.
- Obráťte sa na príslušné centrum, aby ste získali informácie o metódach a bodoch likvidácie.

Informácie o bezpečnosti

Keď preberáte dodávku so prístrojom

- Ak vidíte akékoľvek poškodenie na obale prístroja, obráťte sa na svojho predajcu alebo technickú podporu spoločnosti Sharp.
- Rozbalte obalové materiály tak, ako je uvedené a zlikvidujte ich v súlade s pravidlami.

Body, ktorým by ste sa mali venovať pri inštalácii prístroja

- Na inštaláciu prístroja vyberte vhodné, bezpečné a rovné miesto.
- Podľa pokynov vykonajte inštaláciu a pripojenie prístroja.
- Tento prístroj by malo inštalovať a opravovať iba autorizované servisné stredisko.
- Pre tento prístroj sa môžu používať iba originálne náhradné diely.
- Pred inštaláciou sa uistite, že je prístroj odpojený od elektrickej energie.
- Skontrolujte, či je systém vnútorných elektrických poistiek pripojený podľa predpisov.
- Všetky elektrické pripojenia musia spĺňať hodnoty na výrobnom štítku.
- Uistite sa, že prístroj nestojí na prívodnom kábli elektrickej energie.
- Na pripojenie nikdy nepoužívajte predlžovací kábel ani rozdvojku. Zástrčka by po inštalácii mala byť pohodlne prístupná.
- Po inštalácii spustíte prvýkrát zariadenie bez riadu.

Pri každodennom používaní

- Tento prístroj je určený na použitie v domácnosti; nepoužívajte ho na nič iné. Komerčné využitie umývačky povedie k zrušeniu záruky.
- Nestávajte na zariadenie, nesadajte si naň ani naň nedávajte záťaž, keď sú dvere otvorené. Zariadenie by mohlo spadnúť.
- Nikdy nepoužívajte iný čistiaci prostriedok a leštidlo, ktoré nie sú vyrobené špecificky pre umývačky riadu. Naša spoločnosť nebude za to niesť zodpovednosť.
- Voda v umývacej časti prístroja nie je pitná, nepite ju.
- Vzhľadom na nebezpečenstvo výbuchu nevkladajte do umývacej časti prístroja žiadne chemické rozpúšťacie činidlá, ako sú rozpúšťadlá.
- Pred umývaním skontrolujte, či sú plastové položky odolné voči teplu.

KAPITOLA -2: INFORMÁCIE O BEZPEČNOSTI A ODPORÚČANIA

- Toto zariadenie smú používať deti od 8 rokov a osoby so zníženými fyzickými, zmyslovými alebo mentálnymi schopnosťami, alebo nedostatkom skúseností a znalostí, pokiaľ na nich dohliada osoba zodpovedná za ich bezpečnosť, alebo ak im táto osoba dala pokyny ohľadom používania a chápu riziká. Deti sa nesmú so zariadením hrať. Deti by nemali vykonávať čistenie a údržbu, pokiaľ nemajú dohľad.
- Nedávajte do zariadenia nevhodné a ťažké veci, ktoré presahujú kapacitu koša. Spoločnosť SHARP nenesie zodpovednosť za poškodenie vnútorných častí.
- Umývačku riadu by ste počas prevádzky nemali otvárať. Bezpečnostné zariadenie pri otvorení dverí zaistí zastavenie prístroja.
- Nenechávajte dvere otvorené, aby ste zabránili nehodám.
- Nože a iné ostré predmety dávajte do koša na príbory ostrím dole.
- Ak je napájací kábel poškodený, musíte ho vymeniť za kábel od spoločnosti SHARP alebo jej servisného zástupcu.
- Ak je zapnutá voľba šetrenia energiou (EnergySave), na konci programu sa otvoria dvere. Neotvárajte zatvorené dvere silou, aby nedošlo k poškodeniu mechanizmu automatického otvárania dverí po dobu jednej minúty. Dvere musia byť otvorené po dobu 30 minút, aby došlo k efektívnemu sušeniu. (pri modeloch s automatickým otváraním dverí)

Výstraha: Keď zaznie signál automatického otvorenia dverí, nestojte pred dverami.

Bezpečnosť vašich detí

- Po odstránení obalov prístroja sa uistite, že obalové materiály sú mimo dosahu detí.
- Nedovoľte deťom, aby sa s prístrojom hrali alebo aby ho spustili.
- Udržujte čistiace prostriedky a leštidlá mimo dosahu detí.
- Udržujte deti ďalej od prístroja, keď je otvorený, pretože v prístroji stále môžu byť zvyšky čistiacich látok.
- Uistite sa, že váš starý prístroj nepredstavuje žiadne nebezpečenstvo pre vaše deti. Je známe, že deti sa zvyknú v starých prístrojoch zamknúť. Na zabránenie takej situácie rozoberte zámok dverí prístroja a vytrhnite elektrické káble.

V prípade poruchy

- Akékoľvek opravy vykonané kýmkoľvek iným ako autorizovaným servisným personálom zrušia platnosť vašej záruky na prístroj.
- Pred každou opravou na prístroji sa uistite, že prístroj je odpojený od elektrickej siete. Vypnite poistku alebo odpojte zariadenie. Pri odpájaní neťahajte za kábel. Nezabudnite zavrieť vodovodný kohútik.

Odporúčania

- Pre úsporu energie a vody pred umiestnením riadu do umývačky odstráňte hrubé zvyšky na riade. Spustíte prístroj po jeho úplnom naložení.
- Program predumytia používajte iba v prípade potreby.
- Dajte dutý riad, ako sú misky, poháre a hrnce do stroja tak, aby smerovali nadol.
- Neodporúča sa vkladať iný riad alebo riad v inom množstve ako je označené.

Veci nevhodné na umývanie v umývačke riadu:

- cigaretový popol, zvyšky sviečok, leštidlo, farba, chemické látky, železité zliatiny;
- vidličky, lyžice a nože s drevenou, kostenou, slonovinovou alebo perleťovou rúčkou; lepené predmety, predmety znečistené abrazívne, kyslé alebo základné chemikálie;
- plastové predmety, ktoré nie sú tepelne odolné, medené alebo cínové kontajner;
- hliníkové a strieborné predmety (môžu zmeniť farbu, otupieť);
- niektoré jemné typy skla, porcelánu s ornamentálnymi tlačnými vzormi, pretože vyblednú dokonca aj po prvom umytí; niektoré krištáľové položky, pretože časom stratia svoju priehľadnosť, prilepený príbor, ktorý nie je tepelne odolný, okuliare z olovnatého krištáľa, dosky na krájanie, predmety vyrobené zo syntetických vlákien;
- predmety, ktoré nasávajú vodu, ako sú špongie alebo kuchynské handričky nie sú vhodné pre umývanie riadu.

Výstraha: V budúcnosti si kúpajte súpravy vhodné na umývanie v umývačke riadu.

INŠTALÁCIA PRÍSTROJA

Umiestnenie stroja

Pri stanovení miesta inštalácie vyberte také miesto, aby sa riad ľahko nakladal a vykladal.

Nedávajte prístroj na také miesto, kde hrozí, že izbová teplota klesne pod 0 °C. Pred umiestnením vyberte prístroj z obalu. Dodržiavajte výstrahy umiestnené na obale. Umiestnite prístroj v blízkosti vodovodného kohútika alebo kanalizácie. Musíte umiestniť prístroj tak, aby sa jeho prípojky po pripojení už nemenili.

Pri presúvaní prístroja ho nedržte za dvere ani za panel. Dbajte na to, aby zo všetkých strán prístroja bola určitá vzdialenosť od steny pre pohodlný presun sem a tam počas čistenia. Uistite sa, že sa hadice prívodu a odvodu vody počas umiestňovania práčky príliš nestlačia. Tiež sa uistite, že stroj nestojí na elektrickom kábli. Nastavte nastaviteľné nohy prístroja tak, aby bol prístroj rovno a vyvážený. Správne umiestnenie stroja zaisťuje bezproblémové otváranie a zatváranie dverí. Ak sa dvere prístroja nezavria správne, skontrolujte, či je prístroj na podlahe stabilný; ak tomu tak nie je, nastavte nohy a zaisťte jeho stabilnú pozíciu.

KAPITOLA -3: INŠTALÁCIA PRÍSTROJA

Pripojenie vody

Vnútročné vodovodné vedenie musí byť vhodné na inštaláciu umývačky riadu. Tiež odporúčame nainštalovať filter pri vchode do svojho domu alebo bytu tak, aby nedošlo k poškodeniu prístroja v dôsledku akéhokoľvek znečistenia (piesok, hlina, hrdza atď.), ktoré by sa mohli občas dostať cez prívod vody alebo vnútorné vodovodné vedenie, a aby sa zabránilo takým problémom, ako je žltnutie a tvorba usadenín po umytí.

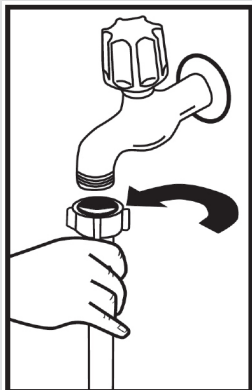

Hadica prívodu vody

Nepoužívajte hadicu prívodu vody zo starého prístroja. Použite namiesto toho novú, ktorá sa dodáva s prístrojom. Ak budete k prístroju pripájať novú hadicu prívodu vody alebo hadicu, ktorá sa už dlhšiu dobu nepoužívala, pred vykonaním pripojenia spustte cez ňu na chvíľu vodu. Pripojte hadicu prívodu vody priamo k vodovodnému kohútiku. Tlak kohútika by mal byť minimálne 0,03 MPa a na maximálne 1 MPa. Ak je tlak vody vyšší ako 1 MPa, musíte namontovať ventil znižujúci tlak.

Po vykonaní pripojenia by mal byť kohútik úplne otvorený a mali by ste skontrolovať utesnenie. Pre bezpečnosť prístroja po skončení každého programu umývania vypnite kohútik prívodu vody.

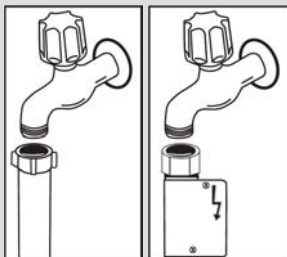

POZNÁMKA: V niektorých modeloch sa používa odkvap Aquastop.. V prípade použitia Aquastop, existuje nebezpečné napätie. Nerežte odkvapy Aquastop. Zabráňte jeho preloženiu alebo skrúteniu.

Hadica odvodu vody

Vypúšťacia hadica môže byť pripojená buď priamo na vypúšťací otvor alebo do sifónu. Pomocou špeciálnej ohnutej rúrky (ak je k dispozícii) môžete vodu vypúšťať priamo do drezu prostredníctvom zaháknutia ohnutej rúrky cez okraj drezu. Toto pripojenie by malo byť od podlahy medzi 50 a 110 cm.

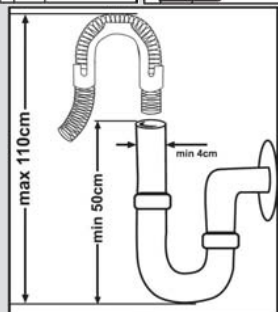

KAPITOLA -3: INŠTALÁCIA PRÍSTROJA

Výstraha: Ak použijete odtokovú hadicu, ktorá je dlhšia ako 4 m, riad môže zostať špinavý. V takom prípade naša spoločnosť nenesie žiadnu zodpovednosť.

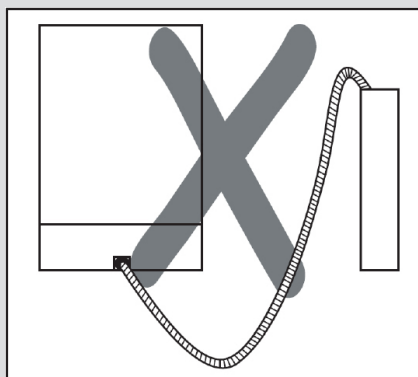
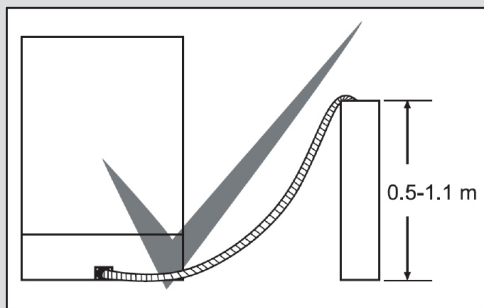

Elektrické pripojenie

Uzemnená zástrčka vášho zariadenia by mala byť pripojená k uzemnenej zásuvke s vhodným napätím a prúdom. Ak nie je nainštalovaná žiadna inštalácia na uzemnenie, nechajte kompetentného elektrikára, aby ju inštaloval. V prípade použitia bez nainštalovaného uzemnenia nebude naša spoločnosť niesť žiadnu zodpovednosť za stratu použitia, ktoré by mohlo nastať. Hodnota prúdu vnútornej poistky by mala byť 10 až 16 A.

Prístroj je nastavený na napätie 220 – 240 V. Ak je sieťové napätie vo vašej lokalite 110 V, pripojte transformátor 110/220 V a výkonom 3000 W. Stroj by počas umiestňovania nemal byť zapojený. Vždy používajte potiahnutú zástrčku dodávanú s prístrojom.

Spustenie pri nízkom napätí spôsobí zníženie kvality umývania. Elektrický kábel prístroja môže byť vymenený len autorizovaným servisom alebo autorizovaným elektrikárom. Ak tak neurobíte, môže to viesť k nehodám. Z bezpečnostných dôvodov vždy po dokončení programu umývania nezabudnite odpojiť zástrčku. Aby nedošlo k úrazu elektrickým prúdom, neodpájajte prístroj, ak máte mokré ruky. Pri odpájaní prístroja od elektrickej siete vždy vyťahnite zástrčku. Nikdy neťahajte za samotný kábel.

KAPITOLA-4: PLNENIE UMÝVAČKY RIADU

FUNKCE SOFT TOUCH

Horný košík

Výškovo nastaviteľná polica

Tieto police sú navrhnuté tak, aby zvýšili kapacitu horného košíka. Do políc môžete dať poháre a hrnčeky. Výšku políc môžete nastaviť. Vďaka tejto funkcii pod týmito policami môžete vložiť poháre rôznej veľkosti.

Vďaka nastaviteľným plastovým súčastiam na košíku môžete používať police vo 2 rôznych výškach. Okrem toho tu môžete odkladať dlhé vidličky, nože a lyžice, ktoré tak neblokujú otáčanie lopatiek. Funkcia Soft touch na policiach umožňuje umiestnenie pohárov s tenkými nožkami.

Poháre umiestňujte podľa obrázku.

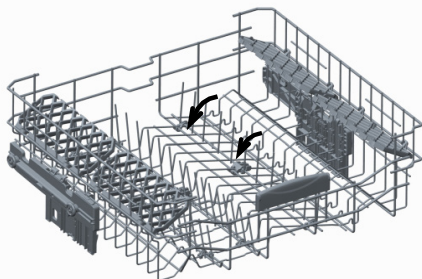
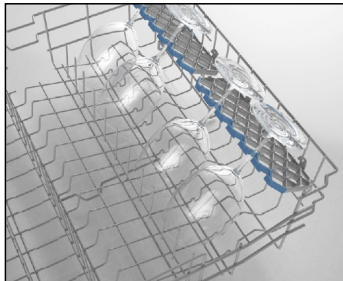

Skladacie rošty

Skladacie rošty na hornom koši sú navrhnuté tak, aby ste mohli ľahšie umiestniť veľké veci, ako sú hrnce, panvice, atď. Ak je to nutné, každá časť sa dá samostatne poskladať, alebo môžete poskladať všetky z nich a môžete získať väčšie priestory. Ak chcete upraviť skladacie rošty, buď ich zvýšite smerom hore, alebo ich zložíte smerom dole.

Nastavenie výšky horného koša, keď je plný

Mechanizmus nastavenia výšky koša na hornom koši vášho prístroja je navrhnutý tak, aby ste mohli nastaviť výšku vášho horného koša smerom nahor alebo nadol, bez jeho vybratia z vášho prístroja, keď je plný. Tak podľa potreby môžete vytvoriť veľké priestory v hornej alebo dolnej časti prístroja. Kôš vášho prístroja je v továrenskom nastavení nastavený do hornej polohy. Ak chcete zvýšiť svoj kôš, držte ho z oboch strán a vytiahnite ho smerom hore. Ak ho chcete znížiť, držte ho znova z oboch strán, a nechajte ho znížiť sa. Pri nastavovanom mechanizme naplneného koša sa uistite, že obe strany sú v rovnakej pozícii. (hore alebo dole)

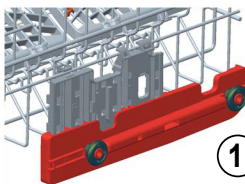
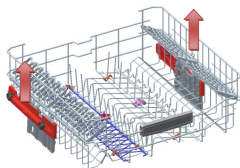

1

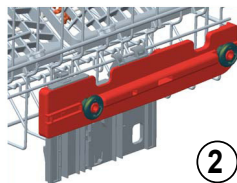

2

Dolný kôš

Skladacie rošty

V spodnom koši prístroja sú štyri skladacie rošty, ktoré sú navrhnuté tak, aby ste mohli ľahšie umiestniť veľké veci, ako sú hrnce, panvice, atď. Ak je to nutné, každú časť môžete poskladať samostatne, alebo môžete poskladať všetky z nich a získať tak väčšie priestory. Ak ich chcete nastaviť, zvýšte ich smerom hore alebo ich poskladajte smerom dole.

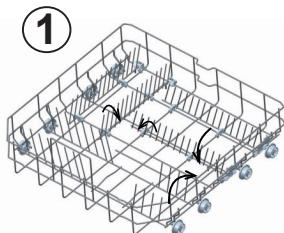

2

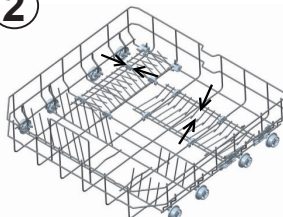

KAPITOLA-4: PLNENIE UMÝVAČKY RIADU

Funkcia priameho umytia

Táto funkcia sa používa na umývanie pohárov, fliaš a pod. tak, že sa nasmeruje voda smerom dohora, zatiaľ čo zariadenie na hornom koši (zobrazené na obrázku) je vo vertikálnej polohe. Keď je zariadenie v horizontálnej polohe, voda sa nasmeruje smerom dole, čím prispieva k umývaniu dolného koša.

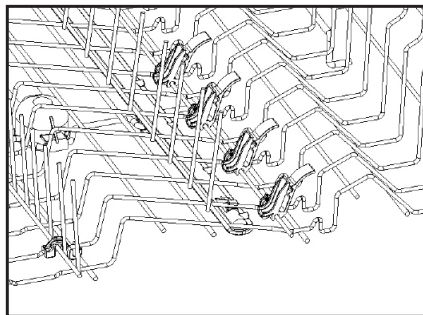
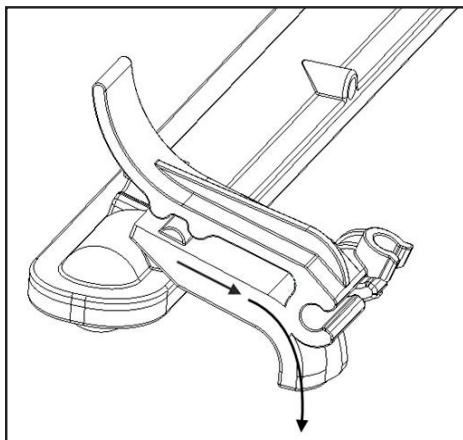
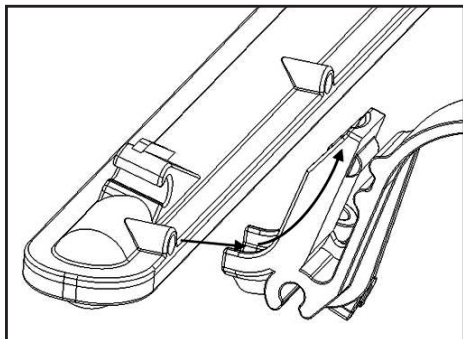

KAPITOLA-4: PLNENIE UMÝVAČKY RIADU

Horný koš na príbory

Horný koš na príbory je určený na vidličky, lyžice a nože, dlhé náčinie a malé veci

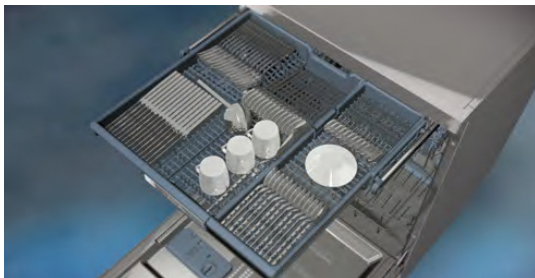

Keďže sa dá ľahko vybrať z prístroja, umožňuje po umytí vybrať riad z prístroja spolu s košom.

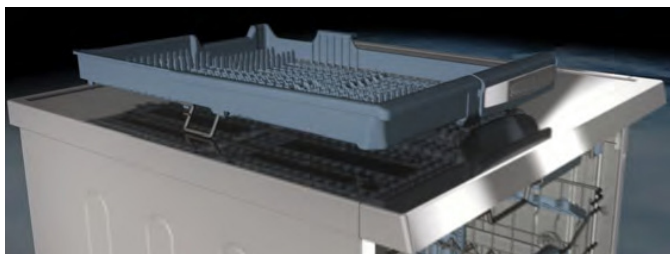

Horný koš na príbory sa skladá z dvoch kusov; ak potrebujete v hornom koši vytvoriť priestor pre riad, môžete vybrať ľavú alebo pravú časť horného koša na príbory, aby ste získali viac priestoru.



Výstraha: Nože a ostatné ostré predmety musíte umiestniť horizontálne do koša na príbory.

KAPITOLA-4: PLNENIE UMÝVAČKY RIADU

Alternatívne uloženie do koša

Dolný kôš

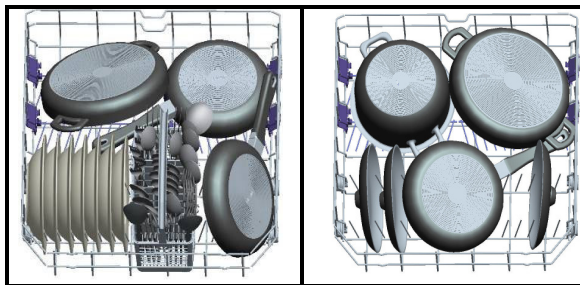

Horný kôš

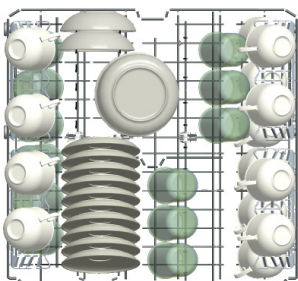

Nesprávne naplnenia

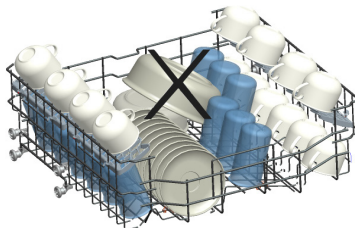
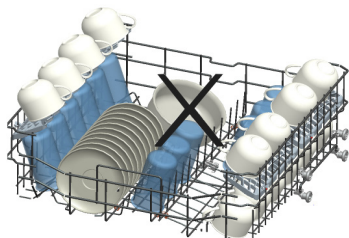
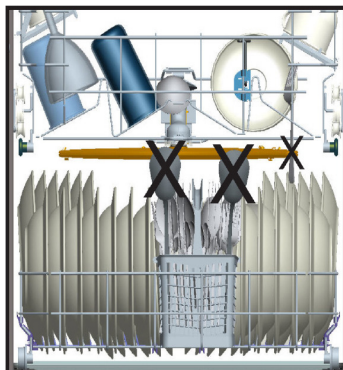
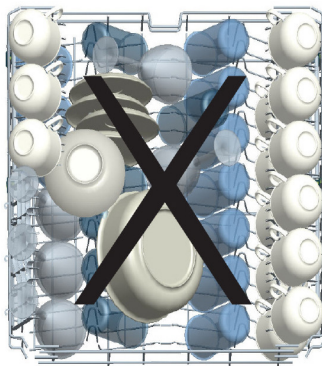

Dôležitá poznámka pre testovacie laboratória

Podrobné informácie o výkonnostných testoch získate na tejto adrese:

„dishwasher@standardtest.info“. Vo svojom e-maile uveďte názov modelu a sériové číslo (20 číslic), ktoré môžete nájsť na dverách prístroja.

KAPITOLA -5: OPISY PROGRAMOV

Programy

Č. programu				
Názvy a teploty programov	Rýchly 14' (P1)	Rýchly 30' 40 °C (P2)	Ekologický(referenčný) 50 °C (P3)	Dvojité umytie 60 °C (P4)
Typ zvyškov z jedla	Predumytie – opláchnutie a uvoľnenie zvyškov. Čaká na úplné naplnenie a potom výber programu	Káva, mlieko, čaj, studené mäso, zelenina, nezaschnuté	Káva, mlieko, čaj, studené mäso, zelenina, nezaschnuté	Polievky, omáčky, cestoviny, vajcia, pilaf, zemiaky a riad do rúry, vyprážené jedlá
Úroveň zašpinenia		mierna	stredne veľká	stredne veľká
Množstvo čistiaceho prostriedku B: 25 cm ³ / 15 cm ³ A: 5 cm ³		A+B	A+B	A+B
	Umytie na 35 °C	Umytie na 40 °C	Umytie na 50 °C	Umytie na 40 °C
	Opláchnutie horúcou vodou	Opláchnutie studenou vodou	Opláchnutie studenou vodou	Umytie na 65 °C
	Koniec	Opláchnutie horúcou vodou	Opláchnutie horúcou vodou	Umytie na 45 °C
		Koniec	Sušenie	Opláchnutie horúcou vodou
			Koniec	Sušenie
				Koniec
Trvanie programu (min.)	14	30	195	112
Spotreba elektriny (kWh)	0,57	0,88	0,84	1,43
Spotreba vody (litrov)	7,7	10,9	9	15,4

Výstraha: Krátke programy neobsahujú krok sušenia. Hodnoty deklarované vyššie sú hodnoty získané v laboratórnych podmienkach podľa príslušných noriem. Tieto hodnoty sa môžu meniť v závislosti od podmienok použitia výrobku a prostredia (sieťového napätia, tlaku vody, teploty vody na vstupe a teploty prostredia).

KAPITOLA -5: OPISY PROGRAMOV

Programy

Č. programu				
Názvy a teploty programov	Express 50' 65 °C (P5)	Hygienický 60 °C (P6)	Autom. delikátny 30 – 50 °C (P7)	Autom. intenzívny 50 – 70 °C (P8)
Typ zvyškov z jedla	Polievky, omáčky, cestoviny, vajcia, pilaľ, zemiaky a riad do rúry, vyprázané jedlá	Riady s väčším zašpinením, ktoré dlho stáli alebo vyžadujú hygienické umytie	Automaticky nastavte dobu umývania s teplotou a množstvom vody určenými úrovňou znečistenia riadu	
Úroveň zašpinenia	stredne veľká	veľká	mierna	veľká
Množstvo čistiaceho prostriedku B: 25 cm ³ / 15 cm ³ A: 5 cm ³	A+B	A+B	A+B	A+B
	Umytie na 65 °C	Umytie na 60 °C	Automaticky nastavte dobu umývania s teplotou a množstvom vody určenými úrovňou znečistenia riadu	
	Najteplejšie opláchnutie	Umytie na 65 °C		
	Opláchnutie horúcou vodou	Opláchnutie studenou vodou		
	Koniec	Umytie na 50 °C		
		Opláchnutie horúcou vodou		
		Sušenie		
		Koniec		
Trvanie programu (min.)	50	154	77 – 91	124 – 179
Spotreba elektriny (kWh)	1,29	1,75	0,81 – 0,96	1,22 – 1,8
Spotreba vody (litrov)	10,7	18,5	10,6 – 17,7	12,3 – 24,6

** Pri programe predumývania sa môže použiť iba práškový čistiaci prostriedok.

*** Svoj riad môžete umyť pomocou umytia s výkonom A pomocou cyklu Super 50 min.

KAPITOLA -6: ZAPNUTIE PRÍSTROJA A VÝBER PROGRAMU

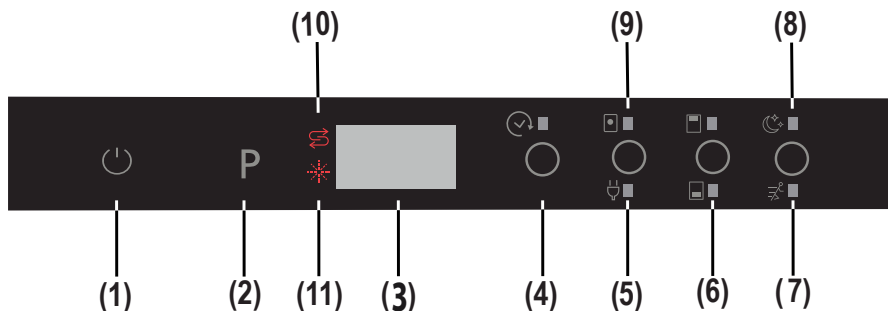

1.) Vypínač

Keď stlačíte vypínač, na displeji programov sa zobrazia dve pomlčky. Dotknite sa vypínača prstami po dobu aspoň 1 sekundy na zapnutie alebo vypnutie prístroja.

2.) Tlačidlo programu

Pomocou tlačidla programu vyberte vhodný program pre svoj riad.

3.) Displej programu

Displej programu zobrazuje dĺžku programov a zvyšný čas počas behu programu. Pomocou tohto displeja môžete tiež sledovať vybrané programy.

4.) Tlačidlo odloženého štartu

Stlačením tlačidla odloženého štartu môžete odložiť dobu spustenia vybraného programu o 1 až 19 hodín.

Keď stlačíte tlačidlo odloženého štartu, na displeji programu sa objaví nápis „1h“.

Ak budete pokračovať v stlačení tlačidla odloženého štartu, čas sa bude zvyšovať od 1 – 19. Čas sa zobrazí displeji. Odložený štart môžete aktivovať výberom doby oneskorenia a požadovaného umývacieho programu tlačidlom programu. Je tiež možné zvoliť vyšší program a potom odložený štart, a to v závislosti od poslednej zadanej hodnoty. Ak chcete zrušiť odložený štart, vyberte buď hodnotu časovača oneskorenia „0h“, alebo po dobu 3 sekúnd podržte tlačidlo programu. Na displeji sa zobrazí, koľko sekúnd musíte podržať tlačidlo na zrušení odloženia („3 – 2 – 1“).

Poznámka: Ak stlačíte a podržíte tlačidlo odloženia, časovač oneskorenia sa začne meniť rýchlejšie (rýchlosť zmeny je úmerná času držania tlačidla). Keď stlačíte tlačidlo odloženého štartu a podržíte ho dlhšiu dobu, počítadlo sa zastaví na „h:00“.

5.) Tlačidlo šetrenia energií

Voľba šetrenia energií aktivuje na konci programu systém otvorenia dverí. Systém automatického otvorenia dverí poskytuje požadovaný výkon pri sušení pri nízkych teplotách opláchnutia a znižuje spotrebu energie.

6.) ½ Tlačidlo polovičnej náplne

Pomocou funkcie extra dolného/horného koša môžete spustiť tri druhy umývania riadu, a to umývanie v dolnom koši, hornom koši a oboch košoch.



Ak máte malé množstvo riadu v prístroji a chcete ho umyť, pre niektoré programy môžete aktivovať funkciu polovičného naplnenia.



Ak máte riad v oboch košoch, stlačte dotykové tlačidlo a vyberte polohu, v ktorej svietia obidve kontrolky.



Ak máte riad iba v hornom koši, stlačte dotykové tlačidlo pre extra dolný/horný koš a vyberte a vyberte kontrolku tak, aby sa rozsvietil vyššie uvedený obrázok. Tak váš prístroj vykoná umývanie v hornom koši a v hornom koši sa vykoná dôkladný umývací cyklus pomocou extra vodného striekania.

Ak máte riad iba v dolnom koši, stlačte tlačidlo pre extra dolný/horný koš a vyberte a vyberte kontrolku tak, aby sa rozsvietil nižšie uvedený obrázok. Tak váš prístroj vykoná umývanie v dolnom koši a vykoná sa umývací cyklus 360° pomocou dvoch extra striekaní na základni. Keď používate túto funkciu, uistite sa, že v hornom koši nie je žiadny riad.

Poznámka: Ak ste pre najnovší program umývania použili ďalšiu funkciu, bude táto funkcia aktívna aj pri budúcom programe umývania, až kým prístroj vypnete a znova zapnete. Ak nechcete použiť túto funkciu v novom zvolenom programe umývania, stlačte opäť tlačidlo vybranej funkcie a skontrolujte, či kontrolka na tlačidle zhasne.

Poznámka: Keď vyberiete program, ktorý je nekompatibilný s voľbou mimoriadne tichého a rýchleho umývania a stlačíte tlačidlo, zaznie zvukový tón oznamujúci, že vybraná voľba nie je dostupná.

KAPITOLA -6: ZAPNUTIE PRÍSTROJA A VÝBER PROGRAMU

7.) Tlačidlo mimoriadnej rýchlosti

Takto sa umyje riad s väčším tlakom a tak sa skrátí doba vybraného programu a voda sa využije ekonomickejšie.

Poznámka: Táto voľba sa dá vybrať iba na začiatku programu.

8.) Tlačidlo mimoriadne tichého umývania

Umyje riad s nižším tlakom a tak bude umývanie citlivejšie a tichšie.

Poznámka: "Keď vyberiete program, ktorý je nekompatibilný s voľbou mimoriadne tichého a rýchleho umývania a stlačíte tlačidlo, zaznie zvukový tón oznamujúci, že vybraná voľba nie je dostupná.

9.) Tlačidlo tabletového čistiaceho prostriedku (tlačidlo 3 v 1)

Keď používate kombinované čistiace prostriedky, ktoré obsahujú soľ a leštidlo, stlačte tlačidlo tabletového čistiacieho prostriedku.

10.) Indikátor výstrahy nízkeho množstva soli

Ak chcete zistiť, či je v prístroji dostatok zmäkčujúcej soli, skontrolujte, či na displeji nesvieti

výstražná kontrolka množstva soli. Keď sa rozsvieti výstražná kontrolka množstva soli, pridajte soľ do priehradky na soľ.

11.) Výstražný indikátor množstva leštidla

Ak chcete zistiť, či je v prístroji dostatok leštidla, skontrolujte výstražnú kontrolku množstva leštidla na

displeji. Keď začne svietiť výstražná kontrolka množstva leštidla, pridajte leštidlo do priehradky na leštidlo.

Ukončenie programu

Po dokončení programu v prístroji 5-krát zaznie zvuk. Keď po dokončení vybraného

programu umývania otvoríte dvere, prestane znieť zvuk

a na displeji sa zobrazí znak „0“.

Poznámka: Zakaždým, keď sa prístroj zapne, ako predvolené programy sú nastavené ekologický program a voľba šetrenia energie. Predtým vybrané voľby sa zrušia. Pri výbere iných programov ako je ekologický program ikonka šetrenia energie prestane svietiť.

Ovládanie prístroja

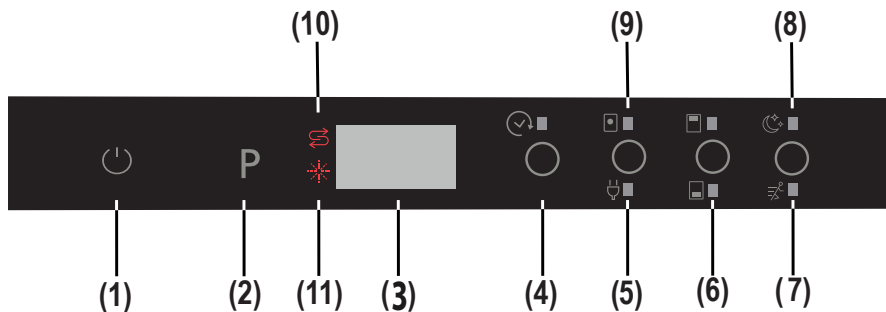

Zapnutie prístroja

1- Stlačte vypínač.

Keď je prístroj pod prúdom a stlačíte vypínač (1), na displeji programu sa objavia dve pomlčky.

2- Pri výbere programu pomocou tlačidla programu (2) sa na displeji programu zobrazí po dobu 3 sekúnd vybraný program (P1, P2, atď.) a alternatívne sa zobrazí na 1 sekundu trvanie programu.

3- Ak chcete, môžete vybrať ďalšie funkcie. (4 – 9)

4- Zatvorte dvere. Automaticky sa spustí program.

Poznámka: Ak sa rozhodnete po výbere programu nespustiť prístroj, stlačte vypínač (1). Keď opäť stlačíte vypínač (1), prístroj bude pripravený na výber nového programu. Vyberte nový program stlačením tlačidla programu (2).

Sledovanie programu

- Ak máte vo svojom modeli umývačky riadu funkciu „InfoLED“, môžete sledovať stav programu pomocou InfoLED. Keď prístroj pracuje, môžete vidieť svetlo z InfoLED. Keď sa program dokončí, InfoLED sa vypne.

- Keď po dokončení vybraného programu umývania otvoríte dvere, prestane znieť zvuk a na displeji (3) sa zobrazí znak „0“.

- Ak počas cyklu umývania otvoríte dvere, na displeji (3) sa zobrazí zostávajúci čas vybraného programu.

- Po dokončení programu v prístroji 5-krát zaznie zvuk.

KAPITOLA -6: ZAPNUTIE PRÍSTROJA A VÝBER PROGRAMU

Zmena programu

Ak chcete počas behu programu umývania zmeniť program:

1- Otvorte dvere a stlačením tlačidla programu (2) vyberte nový program.

2- Po zatvorení dverí nový vybraný program začne od bodu, v ktorom skončil pôvodný program, ale s novými parametrami (teplota, cykly) nového programu.

Poznámka: Pri otváraní dverí prístroja s cieľom zastaviť program umývania pred jeho dokončením najprv opatrne mierne otvorte dvere, aby sa nevyliala voda.

Zmena programu pomocou resetovania

Ak chcete zrušiť aktuálne prebiehajúci program alebo ak je prístroj v pohotovostnom režime:

1- Otvorte dvere prístroja. Na displeji (3) sa zobrazí naposledy zvolený program.

2- Stlačte a 3 sekundy podržte tlačidlo programu (2). Na displeji (3) sa začne odpočítavanie od 3 do 1 a potom sa zobrazí „0:01“ na označenie, že zrušenie je pripravené.

3- Po zatvorení dverí sa začne proces vypúšťania. Z prístroja sa vyprázdni voda asi za 30 sekúnd. Keď sa program zruší, prístroj 5-krát zabzučí.

Poznámka: Pri otváraní dverí prístroja s cieľom zastaviť program umývania pred jeho dokončením najprv opatrne mierne otvorte dvere, aby sa nevyliala voda.

Ovládanie prístroja

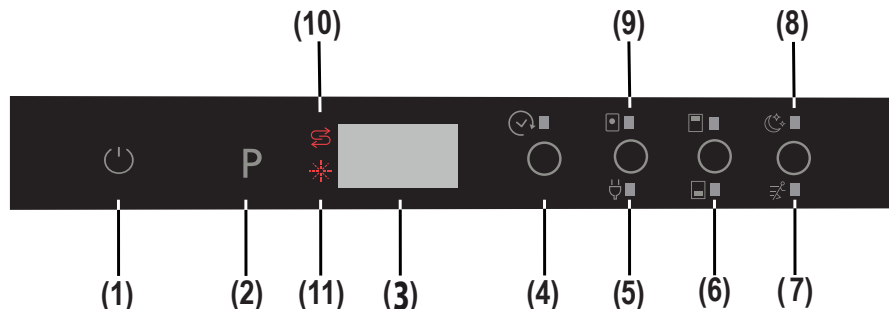

Vypnutie prístroja

Po dokončení programu vypnite prístroj pomocou vypínača (1).

Poznámka: Ak chcete zlepšiť výkon sušenia, po zastavení zvukovej signalizácie označujúcej koniec programu umývania nechajte dvere prístroja pootvorené, aby sa urýchlilo sušenie alebo na urýchlenie výkonu sušenia pred začatím programu vyberte voľbu šetrenia energie.

Poznámka: Ak sa počas umývania otvoria dvere stroja alebo ak dôjde k výpadku napájania, prístroj reštartuje program, keď sa dvere zatvoria alebo sa obnoví napájanie.

Kompatibilita programov a volieb

Voľba	Oneskorený štart	Naplnenie do polovice (režimy)	Tableta	Mimoriadne rýchle umývanie	Mimoriadne tiché umývanie
Programy					
Predumytie	X	X	X	-	-
Rýchle 30'	X	X	X	-	-
Eko	X	X	X	X	X
Dvojité umytie	X	X	X	X	X
Super 50'	X	X	X	-	-
Hygienické	X	X	X	-	-
Autom. delikátny	X	X	X	-	-
Autom. intenzívny	X	X	X	-	-

„-“ – funkciu nemožno vybrať; „X“ – funkciu možno vybrať.

Nemôžete súčasne zvoliť mimoriadnu rýchlosť a mimoriadnu tichosť.

KAPITOLA -7: ZAPNUTIE PRÍSTROJA A VÝBER PROGRAMU

Kompatibilita medzi voľbami

Voľby	Polovičná nápiň	Tableta	Odoloženie štartu	Mimoriadne rýchle umývanie	Mimoriadne tiché umývanie	Šetrenie energie
Polovičná nápiň	-	OK	OK	OK	OK	OK
Tableta	OK	-	OK	OK	OK	OK
Odoloženie štartu	OK	OK	-	OK	OK	OK
Mimoriadne rýchle umývanie	OK	OK	OK	-	-	OK
Mimoriadne tiché umývanie	OK	OK	OK	-	-	OK
Šetrenie energie	OK	OK	OK	OK	OK	-

Ako zmeniť z „EKOLOGICKÉHO REŽIMU“ na „NORMÁLNY REŽIM“ pre voľbu vnútorného osvetlenia:

1- Otvorte dvere umývačky riadu a stlačte vypínač. (1) (Ak je v polohe VYP.)

2- Stlačte súčasne po dobu 5 sekúnd tlačidlá „Tableta/Šetrenie energie“ a „Odoľžený štart“ (4).

3- * Na displeji (3) sa na 2 sekundy zobrazí nápis „IL0“ na zobrazenie toho, že je vybraný „Normálny režim“ pre voľbu vnútorného osvetlenia.

4- Po vybrani voľby „Normálny režim“ bude vnútorné osvetlenie svieťiť, kým bude prístroj pod prúdom a budú otvorené dvere.

Ako zmeniť z „NORMÁLNEHO REŽIMU“ na „EKOLOGICKÝ REŽIM“ pre voľbu vnútorného osvetlenia:

1- Otvorte dvere umývačky riadu a stlačte vypínač. (1) (Ak je v polohe VYP.)

2- Stlačte súčasne po dobu 5 sekúnd tlačidlá „Tableta/Šetrenie energie“ a „Odoľžený štart“ (4).

3- * Na displeji (3) sa na 2 sekundy zobrazí nápis „IL1“ na zobrazenie toho, že je vybraný „Ekologický režim“ pre voľbu vnútorného osvetlenia. Na zobrazenie, že je vybraný tento výber, sa opäť vypne a zapne vnútorné osvetlenie (na okamih zabliká).

4- Po výbere „Ekologického režimu“ bude vnútorné osvetlenie 4 minúty zapnuté a potom sa vypne. Pokiaľ dôjde k zásahu užívateľa, ako je stlačenie tlačidiel, cyklus ekologického režimu začne od začiatku (vnútorná osvetlenie bude 4 minúty zapnuté a potom sa opäť vypne)

Poznámka: Továrenské nastavenie vnútorného osvetlenia je „IL1“.

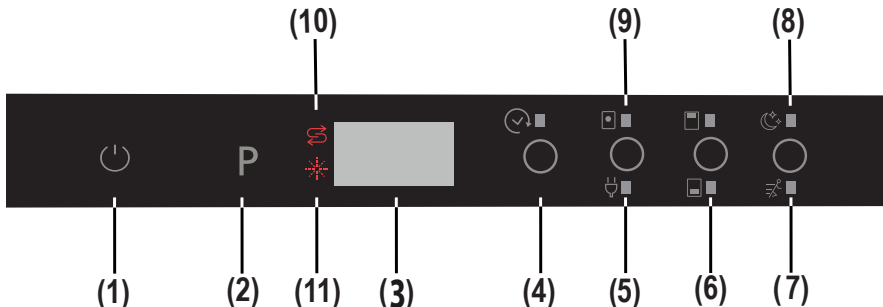

Nastavenie zvukovej signalizácie

Môžete nastaviť úroveň zvukovej signalizácie.

1- Stlačte vypínač. (1) (ak je v polohe VYP.)

2- Stlačte a súčasne na 3 sekundy podržte tlačidlá „Tableta/Šetrenie energie“ (5) a „Mimoriadne rýchle/tiché umývanie“ (7, 8) na nastavenie úrovne.

3- Počas toho, ako stláčate tlačidlá „Tableta/Šetrenie energie“ (5) a „Mimoriadne rýchle/tiché umývanie“ (7, 8) (počas 3 sekúnd), na displeji sa odpočítava od 3 po 1.

• Ak hlasitosť nastavujete prvýkrát, na konci 3 sekúnd sa na displeji zobrazí nápis „S03“.

• Ak ste hlasitosť nastavovali už predtým, na konci 5 sekúnd sa na displeji zobrazí posledná nastavená úroveň (od „S00“ až „S03“).

Užívateľ môže zvýšiť alebo znížiť úroveň zvuku pomocou tlačidiel „Tableta“ a „Mimoriadne rýchle/tiché umývanie“ (7, 8). Znaky musia byť nasledujúce;

- Ak chcete zvýšiť úroveň zvukovej signalizácie

1) Stlačte tlačidlo „Mimoriadne rýchle/tiché umývanie“. (5)

2) Displej (3) sa zmení z „S00“ na „S03“.

- Ak chcete znížiť úroveň zvukovej signalizácie

1) Stlačte tlačidlo „Tableta/Šetrenie energie“. (5)

2) Displej (3) sa zmení z „S03“ na „S00“. Nápis „S00“ znamená, že zvuková signalizácia je vypnutá.

4- Ak chcete ukončiť režim nastavenia hlasitosti, vypnite prístroj.

Do pamäte sa uloží posledná nastavená úroveň hlasitosti.

Poznámka: Od úrovne zvuku „3“ do „1“ sa hlasitosť zníži postupne v závislosti od úrovne zvuku.

LIKVIDÁCIA VÁŠHO STARÉHO ZARIADENIA

Tento symbol nachádzajúci sa na výrobku alebo balení označuje, že výrobok nesmie byť braný ako domový odpad. Namísto toho by ste ho mali doniesť na vhodné zberné miesto recyklujúce elektrické a elektronické zariadenia. Pomôžete zabrániť úrazu osôb a budete šetriť životné prostredie. Recykláciou materiálov pomáhate zachovať prírodné zdroje. Podrobnejšie informácie o recyklácii tohto výrobku vám poskytne miestny orgán, recyklačné stredisko alebo obchod, v ktorom ste zakúpili výrobok.

PP miska filtra v umývačke riadu obsahuje biocídny prostriedok na zabránenie množeniu baktérií.
Aktívna látka: pyrition zinočnatý (č. CAS: 13463-41-7)





Service & Support

Visit Our Website
sharphomeappliances.com

SHARP

Be Original.

52267888 R35