



QW-GD54R443X-EU

Dishwasher

AL Udhëzues oër përdorim

MK Упатство за употреба

SR Korisničko uputstvo



QW-GD54R443X-EU

Dishwasher

AL Udhëzues oër përdorim

PËRMBAJTJA

KAPITULLI 1: SHPJEGIMI I PRODUKTIT	
Specifikime Teknike	5
Konformiteti me standardet dhe të dhënat e testimit	5
KAPITULLI 2: INFORMACIONE MBI SIGURINË DHE REKOMANDIME	
Riciklimi	6
Informacione mbi sigurinë	6
Rekomandime	8
Artikuj jo të përshtatshme për larje me lavastovilje	8
KAPITULLI 3: INSTALIMI I MAKINERISË	
Pozicionimi i makinerisë	8
Lidhjet hidraulike	9
Zorra e hyrjes së ujit	9
Zorra e daljes së ujit	9
Lidhjet elektrike	10
KAPITULLI 4: MBUSHJA E LAVASTOVLJES TUAJ	
Rafti i pjatave	11
Mbushja alternative e shportës	13
KAPITULLI 5: PËRSHKRIMET E PROGRAMEVE	
Njësitë e programeve	14
KAPITULLI 6: NDEZJA E MAKINERISË DHE ZGJEDHJA E NJË PROGRAMI	
Ndezja e makinerisë	17
Programi përcjellës	17
Ndryshimi i një programi	18

I dashur klient, qëllimi ynë është që t'ju ofrojmë produkte me cilësi të lartë që tejkalojnë pritshmëritë tuaja. Pajisja juaj është prodhuar në fabrika moderne dhe është testuar me kujdes për cilësinë.

Para se të përdorni pajisjen tuaj, lexoni me kujdes këtë udhëzues i cili përfshin informacion bazë për instalimin e sigurtë, mirëmbajtjen dhe përdorimin.

Udhëzimet për përdorim vlejné për disa modele. Prandaj mund të ketë dhe ndryshime.

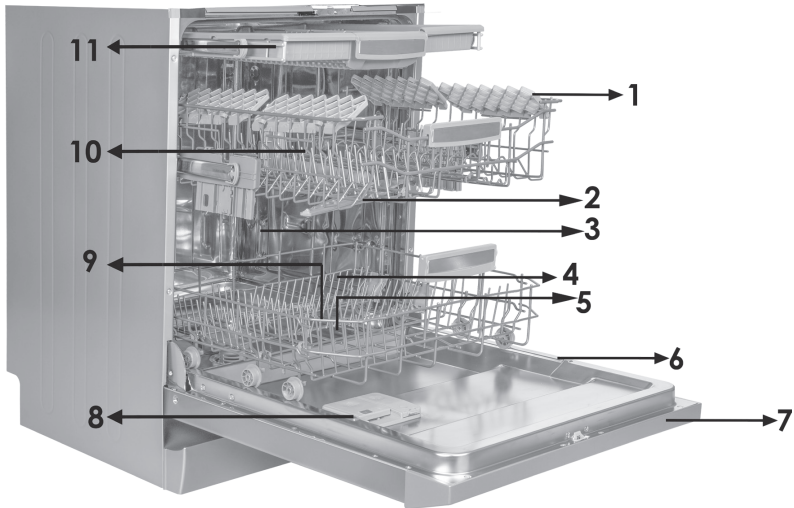

1. Shporta e sipërme me mbajtëset
2. Krahu i sipërm me spërkatje
3. Shporta e poshtme
4. Krahu i poshtëm me spërkatje
5. Filtrat
6. Pllaka vlerësuese

7. Paneli i kontrollit
8. Shpërndarësi i detergjentit dhe shpëlarësit
9. Shpërndarësi i kripës
10. Shportë e sipërme mbyllur me reze
11. Shporta e takëmeve të sipërme

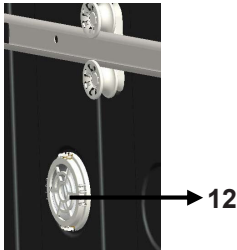

Njësia e tharjes turbo:

Ky sistem ofron performancë më të mirë tharjeje për enët tuaja.

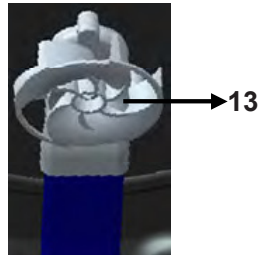

Krahu me spërkatje në tavan:

Ai siguron larje më të mirë për enët në koshin e sipërm.

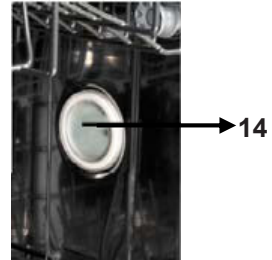

Dritë e brendshme:

Ofron ndriçim brenda lavastoviljes duke ndihmuar për ngarkimin dhe shkarkimin.

KAPITULLI 1: SPECIFIKIME TEKNIKE

Specifikime teknike

Kapaciteti	15 vende regjistrimi
Lartësia	820 mm - 870 mm
Gjerësia	598 mm
Thellësia	550 mm
Pesha Neto	38 kg
Input i energjisë elektrike	220-240 V, 50 Hz
Totali i energjisë	1900 W
Fuqia ngrohëse	1800 W
Fuqia e pompës	100 W
Fuqia e pompës së zbrazjes	30 W
Presioni i furnizimit me ujë	0.03 MPa (0,3 bar)-1 MPa (10 bar)
Aktualisht	10 A

Konformiteti me standardet dhe të dhënat e Testit / Deklarata e Konformitetit e BE-së.

Ky produkt plotëson kërkesat e të gjitha direktivave të BE-së për sa i përket standardeve përkatëse të harmonizuara të cilat janë vendosur për shënimin CE.

Ju lutem vizitoni www.sharphomeappliances.com për një kopje elektronike të këtij manuali për përdorim.

Reciklimi

- Materialet riciklueshme janë përdorur në komponente të caktuara dhe tek paketimi.
- Pjesët plastike janë shënuar me shkurtime ndërkombëtare; (>PE<, >PS<, >POM<, >PP<,)
- Pjesët e kartonit janë prodhuar nga letër e ricikluar e cila duhet të hidhet në kontejnerët e grumbullimit të letrës për riciklim.
- Materiale të tilla nuk janë të përshtatshme për kazanët e plehrave. Ato duhet të dorëzohen tek qendrat e riciklimit.
- Kontaktoni qendrat përkatëse në mënyrë që të marrin informacion mbi metodat dhe pikat për përdorim.

Informacion mbi sigurinë

Kur ju merrni në dorëzim makinerinë tuaj

- Nëse ju shihni ndonjë dëm mbi paketimin e makinerisë tuaj, ju lutemi njoftoni shitësin tuaj.
- Hiqni materialet e paketimit, siç udhëzohet dhe shkatërroni ato në përputhje me rregullat.

Pikat që duhet ti keni parasysh gjatë instalimit të makinerisë

- Zgjidhni një vend të përshtatshëm, të sigurtë dhe të niveluar për të instaluar pajisjen tuaj.
 - Kryeni instalimin dhe lidhjet e pajisjes tuaj duke ndjekur udhëzimet.
 - Ne rekomandojmë që pajisja të instalohet nga një instalues i autorizuar, dhe duhet të riparohet vetëm nga një teknik i miratuar.
 - Vetëm pjesë këmbimi origjinale duhet të përdoren me makinerinë.
 - Para instalimit, sigurohuni që pajisja është hequr nga priza.
 - Kontrolloni nëse sistemi i brendshëm i kutisë elektrike është lidhur sipas rregullave.
 - Të gjitha lidhjet elektrike duhet të përputhen me vlerat në pllakën e specifikimeve.
 - Sigurohuni që makineria nuk qëndron mbi kabllon e furnizimit me energji elektrike.
 - Asnjëherë mos përdorni një kablo zgjatuese ose një kuti shumëfishe për të bërë një lidhje.
- Spina duhet të jetë lehtësisht e arritshme pas instalimit.
- Pas instalimit, për herë të parë vendoseni në punë të zbratur.

Gjatë përdorimit të përditshëm

- Kjo makineri është për përdorim shtëpiak; mos e përdorin atë për ndonjë qëllim tjetër.
- Përdorimi komercial i lavastoviljes do të zhvlerësojë garancinë.
- Mos përdorni detergjent dhe shpëlarës që nuk janë projektuar posaçërisht për lavastovilje. Përdorimi i artikujve të tillë mund të zhvlerësojë garancinë.
 - Për shkak të rrezikut të shpërthimit, mos vendosni në lavastovilje ndonjë agjentë kimik shpërbërës të tilla si tretës.
 - Kontrolloni para larjes nëse sendet plastike janë rezistente ndaj nxehtësisë.

KAPITULLI 2: INFORMACIONE MBI SIGURINË DHE REKOMANDIME

- Kjo pajisje mund të përdoret nga fëmijë të moshës 8 vjeç e sipër dhe nga personat me aftësi të kufizuara fizike, ndjesore ose mendore ose me mungesa të përvojës dhe njohurive në qoftë se ata janë të mbikëqyrur apo janë udhëzuar për përdorimin e pajisjes në mënyrë të sigurt dhe kuptojnë rreziqet e përfshira. Fëmijët nuk duhet të luajnë me pajisjen. Pastrimi dhe mirëmbajtja nuk duhet të bëhen nga fëmijët pa mbikëqyrje.
- Mos vendosni sende të papërshtatshme dhe të rënda mbi shportën brenda pajisjes. SHARP nuk do të jetë përgjegjës për ndonjë dëm në pjesët e brendshme.
- Lavastovilja Juaj nuk duhet të hapet, ndërsa është duke punuar. Një pajisje e sigurisë do të mundësojë që makineria të ndalojë, nëse hapet.
- Për të shmangur aksidentet, mos e lini derën hapur.
- Vendosni thikat dhe objekte të tjera të mprehta në koshin e takëmeve me pjesët e mprehta në pozicion poshtë.
- Nëse kabloja e furnizimit është e dëmtuar, ajo duhet të zëvendësohet nga SHARP, ose nga agjenti i shërbimit.
- Nëse opsioni EnergySave është zgjedhur si "Po", dera do të hapet në fund të programit. Mos sforconi derën e mbyllur për të shmangur dëmtimin e mekanizmit të derës automatike për 1 minutë. Dera duhet të jetë e hapur për 30 minuta për tu tharë në mënyrë efektive (në modelet me sistemin e hapjes me dyer automatike).

Paralajmërim: Mos qëndroni përballë derës pasi dëgjohet sinjali i hapjes automatike.

Për sigurinë e fëmijëve tuaj

- Pas heqjes së paketimit të makinerisë, sigurohuni që materiali i paketimit nuk preket nga fëmijët.
- Mos lejoni fëmijët të luajnë me pajisjen apo ta vënë në punë atë.
- Mbani fëmijët larg nga detergjentët dhe shpëlarësit.
- Mbani fëmijët larg nga makineria ndërsa ajo është e hapur për shkak se ende mund të ketë mbetjet të substancave të pastrimit brenda makinës.
- Sigurohuni që makineria juaj e vjetër nuk paraqet ndonjë kërcënim për fëmijët tuaj.

Dihet që fëmijët njihen për veprimin për tu mbyllur brenda në makinat e vjetra. Për të parandaluar një situatë të tillë, thyeni bllokuesin e makinerisë tuaj dhe shkëpusni kabllo të elektrike.

Në rast mosfunksionimi

- Çdo riparim i kryer nga të tjerë persona dhe jo nga personeli i shërbimit të autorizuar do të zhvlerësojë garancinë tuaj.
- Para çdo punë riparimi në makinë, sigurohuni që makina është e izoluar nga kutia shpërndarëse. Fikni siguresën ose stakoni makinerinë. Mos e tërhiqni kabllo kur e hiqni nga spina. Sigurohuni që të mbyllni rubinetin e ujit.

Rekomandime

- Për kursimin e energjisë dhe ujit, hiqni mbetjet e trasha në enët tuaja para se ti vendosni enët në makineri. Startoni makinerinë pasi ta keni ngarkuar plotësisht.
- Përdorni programin me paralarje vetëm kur është e nevojshme.
- Sende të thella të tilla si tasat, gota dhe pjata të thella vendosini në makinë në mënyrë të tillë që jenë kthyer me kokë poshtë.
- Ju nuk rekomandoheni të mbingarkoni makinerinë tuaj apo ta ngarkoni atë në një mënyrë tjetër nga sa jeni udhëzuar.

Artikuj jo të përshtatshëm për lavastovilje:

- Mbetjet e hirit të cigareve dhe qiriut, llaku, boja, substancat kimike, aliazhi hekuri si materiale.
- Pirunë, lugë dhe thika druri apo prej kocke, apo fildish ose të veshura me sedef, doreza; artikuj ngjitës, artikuj gërryes, kimikate acidike apo bazike.
- Artikuj plastik që nuk janë rezistent ndaj ngrohjes, bakri ose kontejnerët e mbuluar nga kallaji.
- Objekte alumini dhe argjendi (ato mund të çngjyrosen, bëhen të zbardhura).
- Disa lloje qelqi delikate, prej porcelani me modele dekorative të stampuara pasi ato zbehen edhe pas larjes së parë; objekte të caktuara kristali pasi ato humbasin transparencën e tyre me kalimin e kohës, takëmet që nuk janë rezistente ndaj ngrohjes, gota kristali dërrasat për prerje, sende të prodhuara me fibra sintetike.
- Artikuj absorbues si sfungjerët ose leckat kuzhinë nuk janë të përshtatshme për larje në lavastovilje.

Paralajmërim: Kujdesuni për të blerë sende të testuara për pjatolarëse në blerjet tuaja në të ardhmen.

INSTALIMI I MAKINERISË

Pozicionimi i makinerisë

Gjatë përcaktimit të vendit të instalimit, zgjidhni një vend të aksesueshëm për ngarkim dhe shkarkim të lehtë për enët.

Mos e vendosni makinerinë tuaj në ndonjë vend ku ekziston mundësia e rënies së temperaturës së dhomës nën 0 ° C.

Para pozicionimit, nxirrni makinerinë nga paketimi i saj duke ndjekur paralajmërimet e vendosura mbi ambalazh.

Pozicioni makinerinë afër një rubineti apo burimi uji. Ju duhet të montoni makinerinë tuaj, duke marrë parasysh që lidhjet e saj nuk mund të ndryshohen pasi janë bërë një herë. Mos mbërtheni makinerinë nga dera e saj apo paneli për ta lëvizur atë.

Kujdesuni të keni hapësirë të mjaftueshme nga të gjitha anët e makinerisë për ta lëvizur përsëri dhe me radhë gjatë pastrimit.

Sigurohuni që tubat e futjes dhe daljes së ujit nuk kapërthehen ndërsa poziciononi makinerinë. Gjithashtu, sigurohuni që makineria nuk qëndron mbi kablo elektrike. Rregulloni këmbët e rregullueshme të makinerisë në mënyrë që ajo të qëndrojë në nivel dhe e balancuar. Pozicionimi i duhur i makinerisë siguron pa probleme hapjen dhe mbylljen e derës. Nëse dera e makinës nuk mbyllet siç duhet, kontrolloni nëse makina është e qëndrueshme në dyshe me dhe nëse jo, rregulloni këmbët dhe siguroni pozicion të qëndrueshëm.

KAPITULLI 3: INSTALIMI I MAKINERISË

Lidhjet hidraulike

Hidraulika e brendshme duhet të jetë e përshtatshme për instalimin e një lavastoviljeje. Gjithashtu, ne rekomandojmë

që ju të vendosni një filtër në hyrje të objektit tuaj në mënyrë që të shmangët ndonjë dëm në pajisjen tuaj për shkak të kontaminimit (rërë, baltë, ndryshk etj) që mund të shkaktohet herë pas here nëpërmjet furnizimit me ujë të rrjedhshëm apo nga hidraulika e brendshme dhe të parandaloni dëmtimet e tilla si zverdhja dhe formimi i depozitimeve pas larjes.

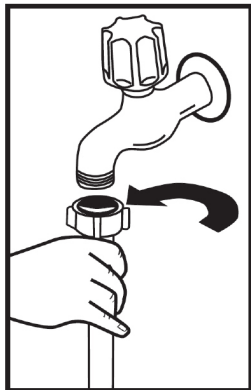

Zorra e hyrjes së ujit

Mos përdorni zorrën e hyrjes së ujit të pajisjes tuaj të vjetër. Në vend të saj përdorni të reën të furnizuar me pajisjen tuaj. Nëse ju lidhni një zorrë të re apo të papërdorur për një kohë të gjatë për hyrjen e ujit tek pajisja juaj, fusni ujë në të para se të kryeni lidhjen. Lidhni zorrën e hyrjes së ujit direkt tek rubineti i ujit. Presioni i furnizuar nga rubineti duhet të jetë minimumi 0.03 Mpa dhe maksimumi deri 1 Mpa. Nëse presioni i ujit është mbi 1 Mpa, duhet të vendoset një valvolë rregulluese mes tyre.

Pasi të keni kryer lidhjet, rubineti duhet të jetë hapur plotësisht dhe të jetë kontrolluar për padepërtueshmërinë e ujit. Për qëllime të sigurisë ne ju rekomandojmë të mbyllni rubinetin kur pajisja nuk do të përdoret për një periudhë kohe të gjatë.

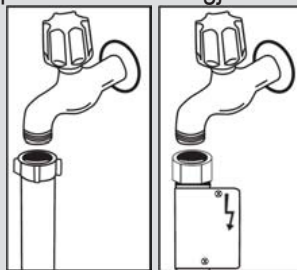

SHËNIM: Një hundëz uji AQUASTOP etj. përdoret në disa modele. Në rastin e përdorimit të Aquastop, ekziston një tension potencial i rrezikshëm. Mos e prisni hundëzën e ujit Aquastop. Mos e lini të palosur apo të përdredhur.

Tubi i shkarkimit të ujit

Zorra e shkarkimit të ujit mund të jetë e lidhur në mënyrë të drejtpërdrejtë në vrimën e shkarkimit të ujit ose të zhytet me për shkarkim në lavaman.

Duke përdorur një tub të veçantë të përkulur (nëse ka), uji mund të rrjedhë direkt në lavaman nëpërmjet tubit të përkulur mbi buzën e lavamanit. Kjo lidhje duhet të jetë midis 50 dhe 110 cm nga bazamenti i dyshemesë.

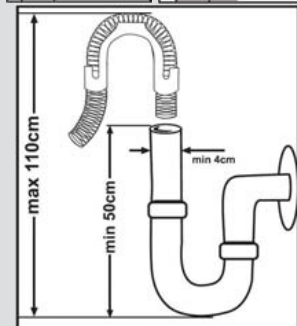

KAPITULLI 3: INSTALIMI I MAKINERISË

Paralajmërim: Kur përdoret një tub shkarkues më shumë se 4 m, enët mund të mbeten të pista. Në këtë rast, SHARP nuk do të pranojë përgjegjësi.

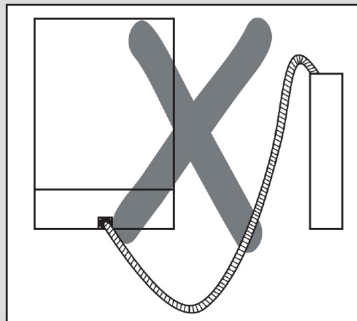
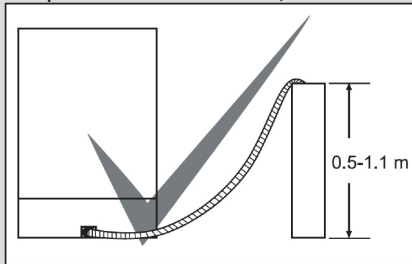

Lidhjet elektrike

Spina tokëzuar e pajisjes tuaj duhet të jetë e lidhur me një prizën shuko furnizuar me tension të përshtatshëm dhe aktual. Nëse nuk ka instalim tokëzimi, një elektrikist kompetent duhet ta kryejë atë. Në rast të përdorimit pa tokëzim të instaluar, kompania jonë nuk do të jetë përgjegjëse për ndonjë humbje të përdorimit që mund të shfaqet.

Vlera e siguresave të brendshme duhet të jetë 10-16 A. Makinaria juaj është regjistruar në bazë të 220-240 V. Nëse voltazhi kryesor në vendndodhjen tuaj është 110 V, lidhni një transformator me 110/220 V dhe 3000 W ndërmjet.

Makinaria nuk duhet të vendoset në prizë gjatë pozicionimit. Gjithmonë përdorni spinë të veshur furnizuar me pajisjen tuaj. Përdorimi në tension të ulët do të shkaktojë një rënie në cilësinë e larjes. Kabllo elektrike e makinërisë duhet të zëvendësohet nga një shërbim i autorizuar ose nga vetëm një elektrikist i autorizuar. Nëse nuk veproni kështu, kjo mund të çojë në aksidente. Për qëllime të sigurisë, ne ju rekomandojmë që të hiqni spinën kur makinaria nuk do të përdoret për një periudhë kohe të gjatë.

Në mënyrë për të shmangur goditjet elektrike, mos e hiqni nga priza kur duart tuaja janë të lagështa.

Kur shkëpusni pajisjen tuaj nga rrjeti kryesor, gjithmonë tërhiqeni nga priza. Kurrë mos tërhiqni vetëm kordonin.

KAPITULLI 4: MBUSHJA E LAVASTOVLJES TUAJ

PREKJA E LEHTË

Shportat e lartë

Raft me mundësi të rregullimit të lartësisë

Këto rafte janë të dizajnuara për të rritur kapacitetin e shportës së lartë. Mund të vendosni gota dhe filxhana në raftet. Mund ta rregulloni lartësinë e këtyre rafteve. Falë këtij funksioni, mund të vendosni madhësi të ndryshme të gotave në këtë raft.

Falë rregullimit të lartësisë së plastikës të montuar në shportë, mund të përdorni raftet tuaja në 2 lartësi të ndryshme. Përveç kësaj, në këto rafte mund të vendosni anash pirunjt, thika dhe lugë të gjata, në mënyrë që ata të mos bllokojnë rrotullimin e helikës. Funksioni i prekjës së butë në raft shërben për vendosjen e gotave cilësore me fron. Gotat e verës vendosen në hapësirën e treguar në figurë.

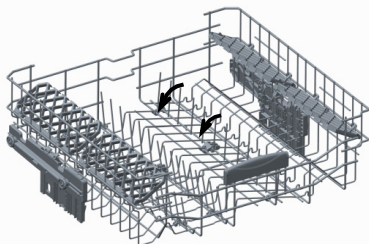
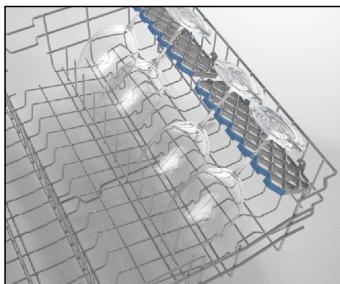

Raftet mobilë

Raftet mobilë në koshin e sipërm janë të dizajnuara në mënyrë që të lënë vend për objekte të mëdha me lehtësi të tilla si poçe, tiganë etj. Nëse kërkohet, secila pjesë mund të paloset veçmas, ose çdonjëra prej tyre mund të paloset dhe sigurohen hapësira më të mëdha. Për të rregulluar raftet e palosshme, ose ngrijini ato lart, ose palosini poshtë.

Rregullimi i lartësisë së shportës së sipërme ndërsa ajo është plotë

Mekanizmi i rregullimit të lartësisë së shportës lart në pajisjen tuaj është projektuar për t'ju lejuar të rregulloni lartësinë e shportës tuaj sipër lart ose poshtë, pa hequr atë nga pajisja juaj, kur ajo është plotë, dhe krijohen hapësira të mëdha në krye ose në fund të pajisjes tuaj siç nevojitet. Shportat e pajisjes tuaj është vendosur në pozicion të sipërm në parametrat e fabrikës. Në mënyrë që të rrisni shportën tuaj, mbajeni atë nga të dyja anët dhe tërhiqeni atë lart. Në mënyrë për ta ulur atë, mbajeni atë nga të dyja anët përsëri, dhe lëshojeni. Në mekanizmin rregullues të shportës së ngarkuar, sigurohuni që të dy anët janë në të njëjtën pozitë. (lart ose poshtë)

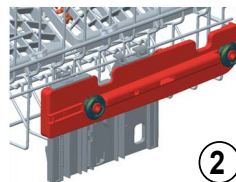
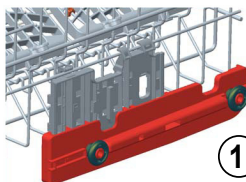
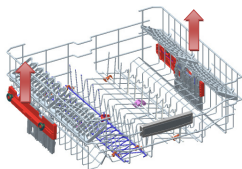

Shportat e poshtme

Raftet me palosje

Në shportën e poshtme të makinës, ka katër rafte me palosje që janë projektuar për të vendosur lehtësisht sendet e mëdha të tilla si tenxhere, tiganë, etj. Nëse kërkohet, secila pjesë mund të paloset veç e veç, ose të gjitha ato mund të të palosen dhe krijohen hapësira më të mëdha. Për të rregulluar ato, ngrijini lart ose palosini poshtë.

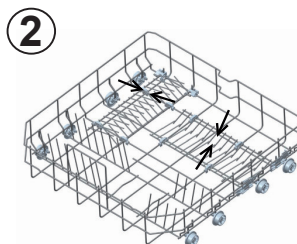
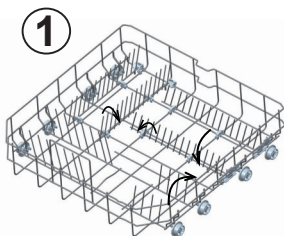

KAPITULLI 4: MBUSHJA E LAVASTOVILJES TUAJ

Funksion i drejtpërdrejtë i larjes

Kjo pajisje përdoret për të larë gota, shishe, etj, duke drejtuar ujin lart ndërsa aparati në shportën e sipërme (treguar në figurë) është në pozicionin vertikale. Ndërsa aparati është në pozicion horizontal, uji drejtohet poshtë, duke kontribuar në larjen në Koshin e poshtme.

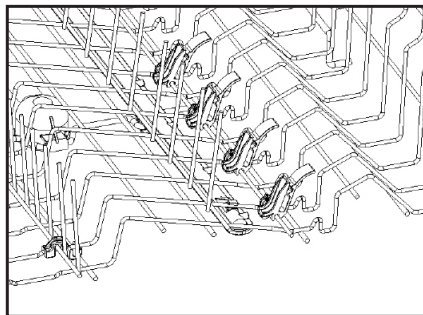
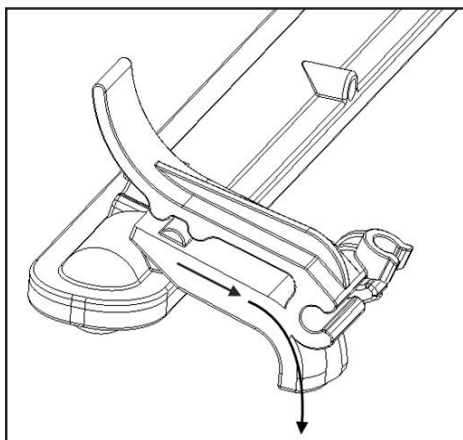
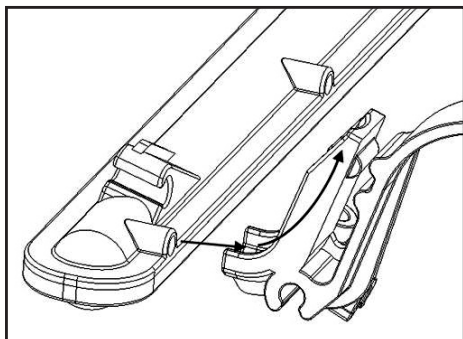

KAPITULLI 4: MBUSHJA E LAVASTOVILJES TUAJ

Shporta e takëmeve të sipërme

Shporta e sipërme e takëmit është projektuar për të vendosur pirunj, lugë dhe thika, objekte të gjata dhe sende të vogla

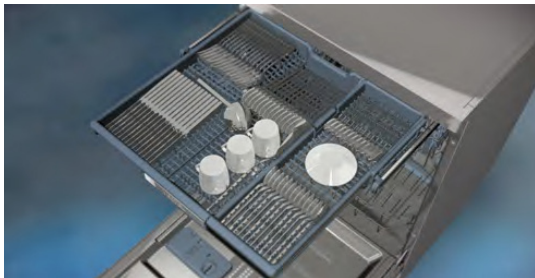

Meqë ajo nxirret lehtë jashtë makinës, ajo lejon që enët tuaja të merren jashtë makinës së bashku me shportën pas larjes.

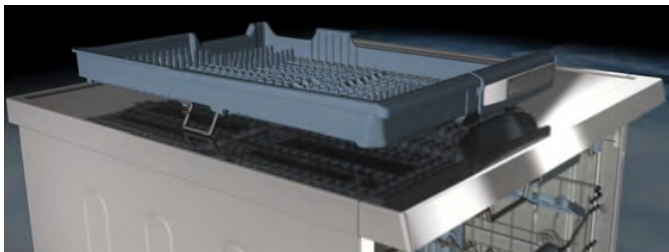

Koshi i takëmeve të sipërme është i përbërë nga dy pjesë; në qoftë se keni nevojë për hapësirë për enët në koshin e sipërm, ju mund të nxirrni pjesën e majtë apo të djathtë të shportës së sipërme në mënyrë që të keni më shumë hapësirë.



Paralajmërim: Thikat dhe objektet e tjera të mprehta duhet të vendosen horizontalisht në koshin e takëmeve.

KAPITULLI 4: MBUSHJA E LAVASTOVLJES TUAJ

Ngarkesa alternative në shporta

Shporta e poshtme

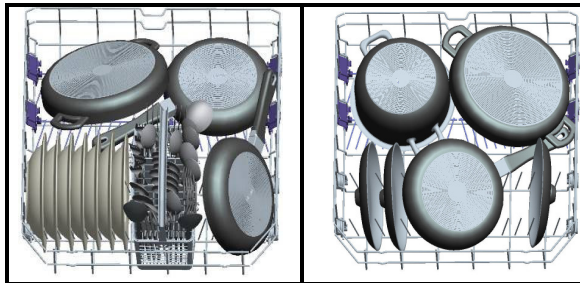

Shporta e sipërme

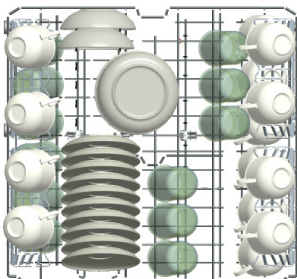

Ngarkesat e gabuara

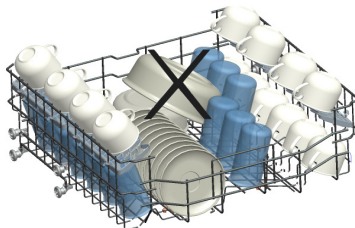
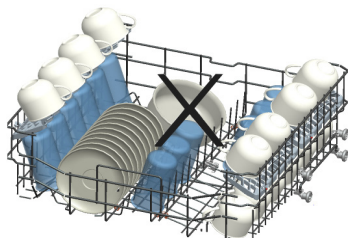
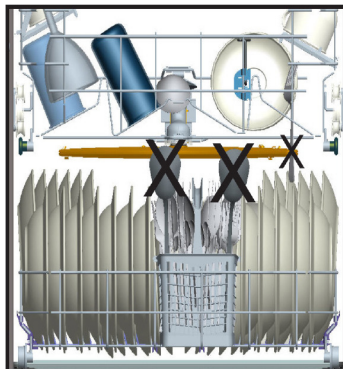
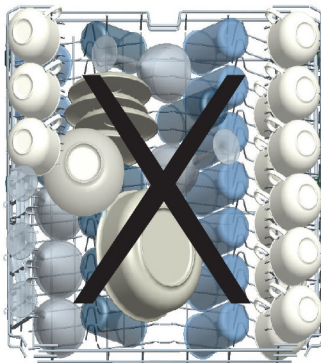

Shënim i rëndësishëm për testet laboratorike

Për informacion të detajuar mbi testet e performancës, ju lutem kontaktoni në adresën në vijim: "dishwasher@standardtest.info". Në email-in tuaj, ju lutemi jepni emrin modelin dhe numrin serik (20 shifra) të cilat ju mund ti gjeni në derën e pajisjes.

KAPITULLI 5: PËRSHKRIMET E PROGRAMEVE

Njësitë e programeve

Nr i programeve				
Programe emra dhe temperatura	E shpejtë 14' (P1)	E shpejtë 30' 40°C(P2)	Eko (referencë) (P3)	Larje duale 60°C (P4)
Lloji i ushqimit mbeturina	Paralarje për shpëlarje dhe heqje e mbetjeve dhe më pas pas ngarkesës plot zgjidhni një program	Kafe, qumësht, çaj, mish i ftohtë, perime, nuk mbahen për kohë të gjatë	Kafe, qumësht, çaj, mish i ftohtë, perime, nuk mbahen për kohë të gjatë	supë , salcë, krem, vezë, oriz, patate dhe gjellë të gatuar në sobë, ushqim i fërguar
Niveli i ndotjes		i lehtë	mesatar	mesatar
Detergjenti sasia B: 25 cm ³ / 15 cm ³ A: 5 cm ³		A+B	A+B	A+B
	Larje 35°C	Larje 40°C	Larje 50°C	Larje 40°C
	Shpëlarje me ujë të nxehtë	Shpëlarje e ftohtë	Shpëlarje e ftohtë	Larje 65°C
	Fund	Shpëlarje me ujë të nxehtë	Shpëlarje me ujë të nxehtë	Larje 45°C
		Fund	Tharje	Shpëlarje me ujë të nxehtë
			Fund	Tharje
				Fund
Programe kohëzgjatja (min.)	14	30	195	112
Elektriciteti konsumi (kW orë)	0,57	0,88	0,84	1,43
Ujë konsumi (litra)	7,7	10,9	9	15,4

Paralajmërim: Programet e shkurtër nuk përfshijnë një proces tharje. Vlerat e deklaruara më lartë janë vlerat e fituara në kushte laboratorike, sipas standardeve përkatëse. Këto vlera mund të ndryshojnë në varësi të kushteve të përdorimit të produktit dhe mjedisit (tensioni i rrjetit, presioni i ujit, temperatura të dhëna uji dhe temperatura e mjedisit).

KAPITULLI 5: PËRSHKRIMET E PROGRAMEVE

Njësitë e programeve

Nr i programeve				
Programe emra dhe temperatura	Ekspres 50' 65°C (P5)	Higjienik 60°C (P6)	Automatike Delikate 30-50°C(P7)	Automatike Intensive 50-70°C(P8)
Lloji i ushqimit mbeturina	supë , salcë, krem, vezë, oriz, patate dhe gjellë të gatuar në sobë, ushqim i fërguar	Enët me papastërti të mbetur për një kohë të gjatë ose që kërkojnë larje higjienike	Automatikisht rregulloni kohën e larjes me temperaturën dhe sasinë e ujit, duke përcaktuar nivelin e ndotjes së pjatave	
Niveli i ndotjes	mesatar	e rëndë	i lehtë	e rëndë
Detergjenti sasia B: 25 cm ³ / 15 cm ³ A: 5 cm ³	A+B	A+B	A+B	A+B
	Larje 65°C	Larje 60°C	Automatikisht rregulloni kohën e larjes me temperaturën dhe sasinë e ujit, duke përcaktuar nivelin e ndotjes së pjatave	
	Shpërlarje e vakët	Larje 65°C		
	Shpërlarje me ujë të nxehtë	Shpërlarje e ftohtë		
	Fund	Larje 50°C		
		Shpërlarje me ujë të nxehtë		
		Tharje		
		Fund		
Programe kohëzgjatja (min.)	50	154	77-91	124-179
Elektriciteti konsumi (kW orë)	1,29	1,75	0,81-0,96	1,22-1,8
Ujë konsumi (litra)	10,7	18,5	10,6-17,7	12,3-24,6

****Vetëm larës pluhur duhet të përdoret në ciklin e programit paralarjes.**

***** Ju mund të lani enët tuaja përmes performancës larëse A duke përdorur ciklin e Super 50 min.**

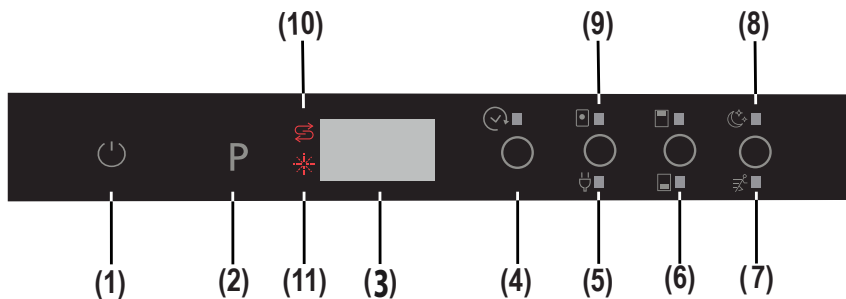

1.) Butoni Ndezur/Fikur

Pasi është shtypur butoni Ndezur/Fikur, dy viza shfaqen në ekranin e programit. Shtypni butonin Ndezur/Fikur me majën e gishtit për 1 sek për ta fikur makinerinë.

2.) Butoni me prekje të programit

Përdor butonin me prekje të programit për të zgjedhur një program të përshtatshëm për enët tuaja.

3.) Ekranin e programit

Ekranin e programit tregon gjatësinë e programeve dhe kohën e mbetur gjatë programit. Ju gjithashtu mund të ndiqni programet e zgjedhura nga ky ekran.

4.) Butoni me prekje për start të vonuar

Ju mund të shtyni kohën e fillimit të një programi të zgjedhur nga 1 deri në 19 orë duke shtypur fillimin e vonuar tek makineria. Kur shtypet butoni Fillim i vonuar, shfaqet "1h" në ekran. Nëse ju vazhdoni të shtypni butonin e vonesës, koha do të rritet nga 1 deri 19 e treguar në ekran. Fillimi me vonesë mund të aktivizohet duke zgjedhur kohë vonesën dhe programin e dëshiruar të larjes me butonin e programit. Është gjithashtu e mundur për të zgjedhur programin fillimisht dhe më pas startin e vonuar, në varësi të vlerës së fundit të regjistruar. Për të fshirë startin e vonuar, ose zgjidhni koha e vonesës si "0h", apo mbani shtypur butonin e programit për 3 sekonda. Ekranin do t'ju informojë sa sekonda ju duhet të mbani butonin nga "3-2-1..." për të anuluar vonesën.

Shënim: Nëse butoni vonesë shtypet dhe mbahet, koha e vonesës fillon ndryshimin e shpejtë (shkalla e ndryshimit është proporcional me kohën e mbajtjes shtypur). Kur butoni i startit me vonesë shtypet për një periudhë të gjatë kohe, numëruesi ndalet në "h: 00".

5.) Butoni i kursimit të energjisë

Opsioni për kursimin e energjisë aktivizon sistemin e hapjes së derës në fund të programit. Hapja automatike e derës me sistem siguron performancën e kërkuar në tharje në temperatura të ulëta shpëlarjeje dhe zvogëlon konsumin e energjisë.

6.) ½ Butoni me prekje për gjysëm ngarkesën

Duke përdorur funksionin Ekstra koshi lart/poshtë mund të bëhen tre lloje të larjes për enët që janë në koshat poshtë, koshat lart dhe të dy koshat.



Nëse keni vetëm disa pjata në makinën tuaj dhe nëse i keni për të larë ato, gjithashtu mund të aktivizoni funksionin gjysmë mbushës për disa programe.



Nëse keni enë në të dy koshat, shtypni butonin me prekje dhe zgjidhni pozicionin në të cilin të dy lambat janë të ndezura.



Nëse keni vetëm pjata në koshat e sipërme, shtypni butonin Ekstra të koshit poshtë/lart dhe zgjidhni llambën që ndizet si në figurën e mësipërme. Kështu, makina juaj do të kryejë larje në koshat lart, dhe një cikël të detajuar të larjes do të kryhet nga spruco shtesë e ujit në koshat lart.

Nëse keni vetëm pjata në koshat e poshtme, shtypni butonin Ekstra më të ulët dhe të sipërm dhe zgjidhni llambën që ndizet si në figurën e mëposhtme. Kështu, makina juaj do të kryejë larje në koshat e poshtme, dhe një cikël larjesh 360° do të kryhet nga dy spërkatjet shtesë në bazë. Sigurohuni që nuk ka enë në koshat e sipërme gjatë përdorimit të këtij funksioni.

Shënim: Nëse ju keni përdorur një funksion shtesë në programin e fundit të larjes, ky funksion do të mbetet aktiv në programin e ardhshëm të larjes derisa makineria është e fikur dhe ndezur përsëri. Nëse ju nuk dëshironi të përdorni këtë funksion në programin e sapozgjedhur të larjes, shtypni funksionin e zgjedhur përsëri, dhe kontrolloni që llamba mbi butonin fiket.

Shënim: Kur zgjidhet një program që është i papajteshëm me opsionin Ekstra pa zhurmë dhe të shpejtë, kur butoni është të shtypur, dëgjohet një sirenë që tregon se opsioni i zgjedhur nuk është në dispozicion.

KAPITULLI 6: NDEZJA E MAKINERISË DHE ZGJEDHJA E NJË PROGRAMI

7.) Butoni me prekje Ekstra i shpejtë

Ky lan enët me më shumë presion, duke shkurtuar kohën e programit të zgjedhur dhe ofron përdorimin më ekonomik të ujit.

Shënim: Ky opsion mund të zgjidhet vetëm në fillim të programit.

8.) Butoni me prekje Ekstra pa zhurmë

Lan enët me më pak presion, kështu siguron larje më sensitive dhe pa zhurmë.

Shënim: "Kur zgjidhet një program që është i papajtueshëm me opsionin Ekstra pa zhurmë dhe të shpejtë, kur shtypet butoni një tingull sirenë dëgjohet që tregon se opsioni i zgjedhur nuk është në dispozicion.

9.) Butoni me prekje për detergjentin tabletë (butoni 3 në 1)

Shtypni butonin me prekje të detergjentit tabletëkur ju përdorni detergjente të kombinuara që përfshin kripë dhe shpëlarës.

10.) Treguesi njoftues i kripës

Për të përcaktuar nëse ka mjaftueshëm kripë zbutëse në makineri, kontrolloni për të parë nëse llamba në ekran ndizet. Kur llamba njoftuese e kripës fillon të ndizet, shtoni kripë në dhomëzën e kripës.

11.) Treguesi njoftues i shpëlarësit

Për të përcaktuar nëse ka mjaftueshëm shpëlarës në makineri, kontrolloni llambën njoftuese në ekran. Kur llamba njoftuese e shpëlarësit fillon të ndizet, shtoni kripë në dhomëzën e shpëlarësit.

Fundi i programit

Makineria lëshon një zhurmë me tinguj 5 herë kur programi ka përfunduar. Kur dera është hapur pasi programi i zgjedhur i larjes ka përfunduar, aktivizimi i sirenës do të përfundojë dhe një '0' si numër do të tregohet në ekran.

Shënim: Çdo herë që makineria është ndezur, programi Eko dhe opsioni Kursim Energjie janë të vendosura si standarte dhe opsionet e zgjedhura më parë janë anuluar . Kur zgjidhni programe të tjera dhe jo Eko, ikona e Kursimit të Energjisë nuk do të shfaqet.

Vënia në punë e makinerisë tuaj

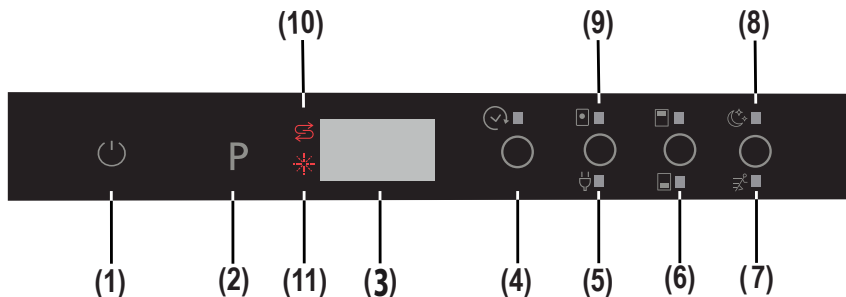

Ndezja e makinerisë

1- Shtypni butonin Ndezur/Fikur.

Kur makineria është ndezur, kur butoni Ndezur/Fikur është shtypur (1), dy viza shfaqen në ekranin e programit.

2-Kur zgjidhni një program me shtypjen e butonit të programit(2), programi i zgjedhur (P1, P2, etj.) shfaqet në ekranin e programit, nga (P1 deri P8) dhe kohëzgjatja e programit shfaqet e alternuar për 3 sek. për programin dhe pastaj 1 sek. kohëzgjatjen.

3-"Nëse doni ju mund të zgjidhni funksionet shtesë (4-9)

4- Mbyllni derën.Programi fillon automatikisht.

Shënim: Nëse ju vendosni të mos startoni makinerinë pas zgjedhjes së programit, shtypni butonin Ndezur/Fikur (1). Makineria do të jetë gati për zgjedhjen e programit të ri, pasi ju shtypni përsëri butonin Ndezur/Fikur (1). Zgjidhni programin e ri duke shtypur butonin e programit (2).

Programi përcjellës

- Kur dera është e hapur, pasi programi i zgjedhur i larjes ka përfunduar, aktivizimi i sirenës do të përfundojë dhe një '0' si numër shfaqet në ekran (3).

- Në qoftë se dera është e hapur gjatë ciklit të larjes, koha e mbetur e programit të zgjedhur është treguar në ekran (3).

Makineria bën një zhurmë si sirenë 5 herë, kur programi ka përfunduar.

KAPITULLI 6: NDEZJA E MAKINERISË DHE ZGJEDHJA E NJË PROGRAMI

Ndryshimi i programit

Për të ndryshuar programin, ndërsa një program larreje po kryhet.

1- Hapni derën dhe përzgjidhni një program të ri duke shtypur butonin e Programit **(2)**.

2- Pas mbylljes së derës, programi i ri i sapozgjedhur fillon nga aty ku programi origjinal ka arritur, por me parametrat e reja (temperatura, cikle) të programit të ri.

Shënim: Kur hapni derën e makinës për të ndaluar programin e larjes para se ai ka përfunduar, së pari hapni me kujdes derën për të shmangur daljen e ujit

Anulimi dhe adaptimet e një programi

Për të anuluar një program aktualisht në progres, ose në një pozitë standby.

1- Hapni derën e makinës. Programi i fundit i zgjedhur do të shfaqet në ekran **(3)**.

2- Shtypni dhe mbani shtypur butonin e programit **(2)** për 3 sekonda. Ekrani **(3)** do të numërojë nga " 3 në 1 " dhe pasta do të shfaq " 0:01 "për të treguar që anulimi është gati.

3- Pasi dera është mbyllur, procesi i shkarkimit fillon. Makinaria do zbraz ujin për afro 30 sekonda. Kur programi të jetë anuluar, makinaria do të bëjë një tingull sirene për 5 herë.

Shënim: Kur dera e makinës është e hapur për të ndaluar programin e larjes para se të përfundojë, së pari me kujdes të hapë derën në mënyrë që të shmanget dalja e ujit.

Vënia në punë e makinës tuaj

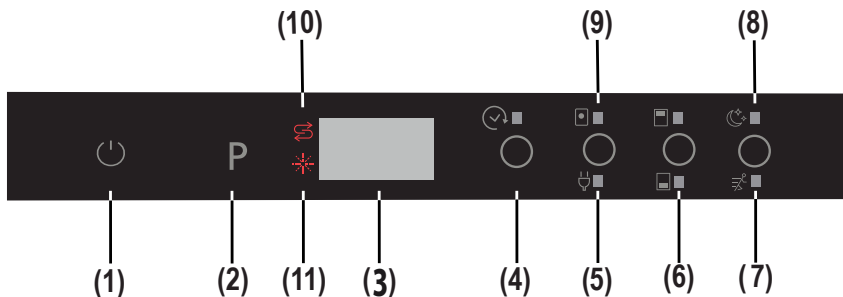

Fikja e makinës

Pasi programi ka përfunduar, fikni makinë duke përdorur butonin me prekje Ndezur/Fikur **(1)**.

Shënim: Për të përmirësuar performancën e tharjes, pasi tingulli sinjalizues që tregon fundin e programit të larjes ndalon, lini derën e makinës hapur në mënyrë që të shpejtojë tharjen ose zgjidhni opsionin e kursimit të energjisë para se të filloni një program për të shpejtuar performancën e tharjes.

Shënim: Nëse dera e makinës është e hapur gjatë larjes apo rryma është ndërprerë, makinaria do të rifillojë programin kur dera është e mbyllur apo rryma rikthehet.

Pajteshmëria program & opcion

Opsioni	I shtyrë Start	Gjysëm ngarkesë (moduset)	Tabletë	Ekstra Shpejt	Ekstra pa zhurme
Paralarje	X	X	X	-	-
Shpejt 30'	X	X	X	-	-
Eko	X	X	X	X	X
Larje Duale	X	X	X	X	X
Super 50'	X	X	X	-	-
Higjjenike	X	X	X	-	-
Automatike Delikate	X	X	X	-	-
Automatike Intensive	X	X	X	-	-

“-” Funkcion nuk mund të zgjidhet “x” funksion mund të zgjidhet.

KAPITULLI 6: NDEZJA E MAKINERISË DHE ZGJEDHJA E NJË PROGRAMI

Ekstra i shpejtë dhe Ekstra pa zhurmë nuk mund të zgjidhen në të njëjtën kohë.

Pahtueshmëria mes opsioneve

Opsionet	Gjysëm ngarkesë	Tabletë	Start i vonuar	Ekstra Shpejt	Ekstra pa zhurmë	Kursim Energjie
Gjysëm ngarkesë	-	OK	OK	OK	OK	OK
Tabletë	OK	-	OK	OK	OK	OK
Start i vonuar	OK	OK	-	OK	OK	OK
Ekstra Shpejt	OK	OK	OK	-	-	OK
Ekstra pa zhurmë	OK	OK	OK	-	-	OK
Kursim Energjie	OK	OK	OK	OK	OK	-

Si të ndryshosh nga "MODUSI EKO" në "MODUSI NORMAL" për opsionin ndriçim i brendshëm:

- 1- Hapni derën e lavastovijles dhe shtypni butonin me prekje Ndezur/Fikur. (1) (Nëse është në pozicionin FIKUR)
- 2- Shtyp butonat " Kursim Energjie /Tabletë" dhe "Start i vonuar"(4) të njëjtën kohë për 5 sekonda.
- 3- "IL0" do shfaqet në ekran (3) për 2 sekonda për të treguar që "Modusi Normal" është selektuar për opsionin e ndriçimit të brendshëm.
- 4- Pasi është zgjedhur "Modusi Normal", drita e brendshme do të jetë NDEZUR për aq kohë sa makineria ka energjia dhe dera e makinerisë është hapur.

Si të ndryshosh nga "MODUSI NORMAL" në "MODUSI EKO" për opsionin ndriçim i brendshëm:

- 1- Hapni derën e lavastovijles dhe shtypni butonin me prekje Ndezur/Fikur.(1) (Nëse është në pozicionin FIKUR)
- 2- Shtyp butonat " Kursim Energjie /Tabletë" dhe "Start i vonuar"(4) të njëjtën kohë për 5 sekonda
- 3- "IL1" do shfaqet në ekran (3) për 2 sekonda për të treguar që "Modusi Eko është selektuar për opsionin e ndriçimit të brendshëm. Gjithashtu drita e brendshme do NDIJET dhe FIKET sërisht (pulsion momentalisht, për të treguar që kjo përzgjedhje është aktivizuar.
- 4- Pasi është zgjedhur "Modusi Eko", drita e brendshme do të jetë NDEZUR për 4min dhe pastaj FIKET. Nëse ndonjë ndërhyrje e përdoruesit prek këto butona, cikli i Modusit Eko do të nisë nga fillimi (drita e brendshme është NDEZUR për 4min dhe pastaj FIKET përsëri.)

Shënim: Regjistrimi i fabrikës për dritën e brendshme është "IL1".

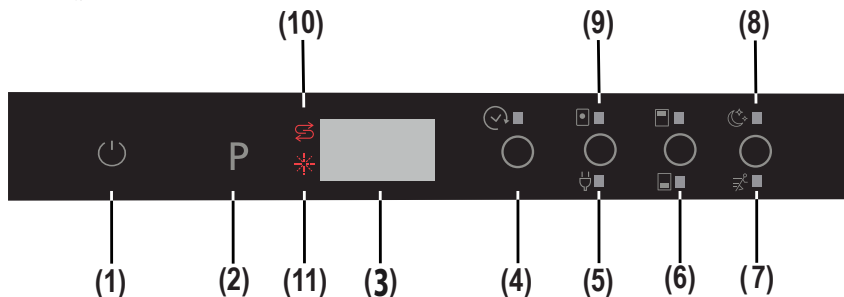

Regjistrimi i tingullit të sirenës

Niveli i tingullit të sirenës mund të rregullohet.

- 1- Shtypni butonin me prekje Ndezur/Fikur.(1) (nëse është në pozicionin Fikur)
- 2- Shtyp butonat "Kursim energjie/tabletë" (5) dhe "Ekstra i shpejtë/Ekstra pa zhurmë".(7,8) për 3 sekonda njëkohësisht për të regjistruar nivelin.
- 3- **Duke shtypur butonat "Kursim Energjie/Tabletë" (5) dhe "Ekstra i shpejtë pa zhurmë".(7,8) (gjatë 3 sekondave), ekrani tregon numërimin në zbritje nga 3 në 1.**
 - Hera e parë që volumi është rregulluar, në fund të 3 sekondave, "S03" është shfaqur në ekran.
 - Nëse volumi është rregulluar më parë, në fund të 5 sekondave të nivelit të zgjedhur më parë tregohet në ekran (nga "S00" tek "S03").

Përdoruesi mund të rrit ose ul nivelin e volumit me butonat "Tabletë" dhe "Ekstra shpejtë / pa zhurmë". (7,8). Numrat duhet të jenë si më poshtë;

- Për të rritur volumin e sirenës.

1) Shtypni butonin "Ekstra Shpejt/pa zhurmë". (5)

2) Ekranin (3) ndryshon nga "S00" tek "S03"

- Për të ulur volumin e sirenës.

1) Shtyp butonin "Kursim Energjie/Tabletë" . (5)

2) Ekranin (3) ndryshon nga "S03" tek "S00". "S00" do të thotë që të gjitha sinjalet janë fikur.

4- Për të dalë nga modusi i rregullimit të volumit, fikni makinerinë.

Niveli i volumit i fundit i përzgjedhur do të memorizohet.

DEPONIMI I MAKINERISE TUAJ TE VJETER

Ky simbol mbi produkt ose ambalazh nënkupton se produkti nuk duhet të trajtohet si mbeturinë shtëpiake. Në vend të kësaj, pajisja duhet të dorëzohet në vendin e grumbullimit për riciklim me cilësi elektrike dhe elektronike si pajisje. Ju do të ndihmoni në shmangien e dëmtimit të mjedisit dhe rreziqet për shëndetin publik. Materialet e riciklimit do të ndihmojnë për ruajtjen e burimeve natyrore. Për informata më të hollësishme në lidhje me riciklimin e këtij produkti, ju lutemi kontaktoni autoritetin tuaj lokal ose dyqanin ku keni blerë produktin.

Mašina za pranje posuđa sadrži biocidni proizvod u PP rezervoaru filtera za da bi se sprečilo širenje bakterija. Aktivna supstanca: cink piriton (CAS br: 13463-41-7)





Service & Support

Visit Our Website
sharphomeappliances.com

SHARP

Be Original.



QW-GD54R443X-EU

Dishwasher

МК Упатство за употреба

СОДРЖИНА

ПОГЛАВЈЕ 1: ОБЈАСНУВАЊЕ НА ПРОИЗВОДОТ	
Технички спецификации.....	5
Согласност со стандардите и податоците од тестирањата.....	5
ПОГЛАВЈЕ 2: БЕЗБЕДНОСНИ ИНФОРМАЦИИ И ПРЕПОРАКИ	
Рециклирање.....	6
Безбедносни информации.....	6
Препораки.....	8
Предмети кои не се погодни за миење во машината за садови.....	8
ПОГЛАВЈЕ 3: ИНСТАЛИРАЊЕ НА МАШИНАТА	
Позиционирање на машината.....	8
Поврзување на вода.....	9
Црево за довод на вода.....	9
Црево за одвод на вода.....	9
Електрично поврзување.....	10
ПОГЛАВЈЕ 4: ПОЛНЕЊЕ НА МАШИНАТА ЗА МИЕЊЕ САДОВИ	
Држач за садови.....	11
Алтернативно полнење на корпите.....	13
ПОГЛАВЈЕ 5: ОПИС НА ПРОГРАМИТЕ	
Елементи на програмите.....	14
ПОГЛАВЈЕ 6: ВКЛУЧУВАЊЕ НА МАШИНАТА И ИЗБИРАЊЕ НА ПРОГРАМА	
Вклучување на машината.....	17
По завршување на програмата.....	17
Менување на програма.....	18

Почитувани корисници, нашата цел е да ви понудиме високо квалитетни производи кои ги надминуваат вашите очекувања. Вашиот апарат е произведен во модерни капацитети и е внимателно тестиран за квалитет.

Пред да го користите апаратот, внимателно прочитајте го овој водич кој ги содржи основните информации за безбедна инсталација, одржување и употреба.

Упатствата за работа се однесуваат на неколку модели. Затоа, може да се појават разлики.

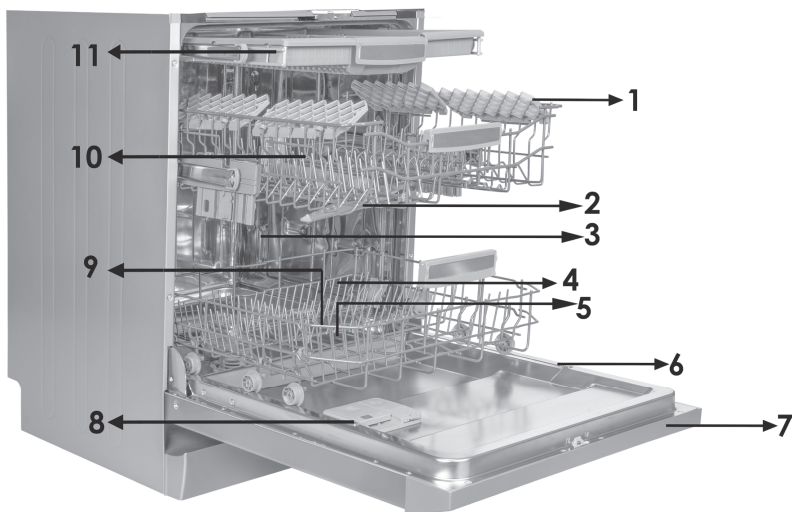

- | | |
|---|--|
| 1. Горна корпа со држачи | 7. Контролна табла |
| 2. Горна прскалка | 8. Дозерка за детергент и средство за плакнење |
| 3. Долна корпа | 9. Дозерка за сол |
| 4. Долна прскалка | 10. Шина за горната корпа |
| 5. Филтри | 11. Горна корпа за прибор за јадење |
| 6. Таблица со технички податоци на производот | |



Единица за турбо сушење:

Овој систем овозможува подобар ефект на сушење на садовите.



Прскалка на горниот ѕид:

Овозможува подобро миење на садовите во горната корпа.



Внатрешна сијаличка:

Обезбедува осветлување во внатрешноста на машината за миење садови помагајќи при ставањето и вадењето на садовите.

ПОГЛАВЈЕ 1: ТЕХНИЧКИ СПЕЦИФИКАЦИИ

Технички спецификации

Капацитет	15 комплекти
Висина	820 mm - 870 mm
Ширина	598 mm
Длабочина	550 mm
Нето тежина	38 kg
Електрично напојување	220-240 V, 50 Hz
Вкупна потрошувачка на струја	1900 W
Потрошувачка на струја при загревање	1800 W
Потрошувачка на струја на пумпата	100 W
Потрошувачка на струја на одводната пумпа	30 W
Притисок на водата	0.03 MPa (0,3 бари)- 1 MPa (10 бари)
Струја	10 A

Усогласеност со стандардите и податоците од тестовите / Декларација за усогласеност на ЕУ

Овој производ ги исполнува побарувањата на применливите директиви на ЕУ со соодветните усогласени стандарди коишто ја обезбедуваат ознаката СЕ.

Посетете ја страницата www.sharphomeappliances.com за електронска копија од ова упатство за корисникот.

Рециклирање

- Во одредени компоненти и пакувања се користат рециклирачки материјали.
- Пластичните делови се означени со меѓународните кратенки: (>PE<, >PS<, >POM<, >PP<,)
- Картонските делови се изработени од рециклирана хартија и треба да се фрлаат во контејнери за собирање на отпадна хартија за рециклирање.
- Таквите материјали не се погодни за канти за отпадоци. Наместо тоа, треба да се достават до центрите за рециклирање.
- Контакттирајте ги надлежните центри за да добиете информации за методите и местата на фрлање.

Безбедносни информации

Кога ќе ви ја испорачаат машината

- Ако видите некаква штета на пакувањето на машината, известете го вашиот продавач.
- Отпакувајте ги материјалите за пакување како што е наведено и фрлете ги во согласност со правилата.

Точки на кои треба да се обрне внимание за време на инсталацијата на машината

- Изберете соодветно, безбедно и рамно место за да ја инсталирате машината.
- Спроведете ги инсталацијата и поврзувањето на машината следејќи ги инструкциите.
- Ви препорачуваме машината да ја инсталира овластен монтажер и да ја сервисира само одобрен мајстор.
- Треба да се користат само оригинални резервни делови со машината.
- Пред инсталирањето, бидете сигурни дека машината е исклучена од струја.
- Проверете дали внатрешниот систем со електричен осигурувач е поврзан според прописите.
- Сите електрични поврзувања мора да одговараат на вредностите на таблицата со технички податоци на производот.
- Бидете сигурни дека машината не стои на кабелот за електрично напојување.
- Никогаш не користете продолжен кабел или повеќенаменски приклучоци за поврзување.

Приклучокот треба да биде лесно достапен по инсталацијата.

- По инсталацијата, првиот пат вклучете ја да работи на празно.

Во секојдневната употреба

- Оваа машина е за домашна употреба; не ја користете за никакви други цели. Комерцијалната употреба на машината за миење садови ќе ја поништи гаранцијата.
- Не користете детергенти и средства за плакнење кои не се специјално дизајнирани за машини за миење садови. Неправилната употреба на таквите предмети може да ја поништи гаранцијата.
- Поради ризик од експлозија, во делот за миење на машината не ставајте никакви хемиски растворливи агенси како што се растворувачите.
- Проверете дали пластичните предмети се отпорни на топлина пред миењето.

ПОГЛАВЈЕ 2: БЕЗБЕДНОСНИ ИНФОРМАЦИИ И ПРЕПОРАКИ

• Овој апарат може да се користи од деца на возраст од 8 години па нагоре, како и од лица со намалени физички, сетилни или умствени способности или со недостаток на

искуство и знаење, ако се под надзор или се обучени како да го користат апаратот на безбеден начин и ги разбираат вклучените ризици. Децата не смеат да си играат со апаратот. Чистењето и одржувањето не смеат да го прават деца без надзор.

• Не ставајте несоодветни и тешки предмети кои се над капацитетот на корпата внатре во машината. SHARP нема да биде одговорен за било каква штета на внатрешните делови.

• Вратата не смее да се отвора додека работи машината. Безбедносниот уред ќе осигура дека машината ќе запре ако се отвори.

• За да се избегнат несреќи, не ја оставајте вратата отворена.

• Ставајте ги ножевите и другите предмети со остри завршетоци во корпата за прибор за јадење со сечилата свртени надолу.

• Ако е оштетен кабелот за напојување, мора да биде заменет од страна на SHARP или нивниот овластен сервисер.

• Ако имате избрано „Да“ на опцијата за штедење на енергија, вратата ќе се отвори на крајот од програмата. Не ја затворајте вратата на сила за да се избегне оштетување на автоматскиот механизам на вратата во рок од 1 минута. Вратата мора да биде отворена 30 минути за ефикасно да се суши (кај моделите со систем за автоматско отворање на вратата).

Предупредување: Не стојте пред вратата откако ќе се огласи сигналот за автоматско отворање.

За безбедност на вашите деца

• По отстранувањето на пакувањето на машината, осигурете се дека материјалот за пакување е надвор од дофат на деца.

• Не им дозволувајте на децата да си играат со машината или да ја пуштаат.

• Држете ги децата подалеку од детергентите и средството за плакнење.

• Држете ги децата подалеку од машината додека е отворена, бидејќи може сè уште да има остатоци од средствата за чистење внатре во машината.

• Бидете сигурни дека старата машина нема да претставува никаква опасност за децата.

Познато е дека децата се имаат заклучувано во стари машини. За да се спречи таква ситуација, скршете ја бравата на вратата на машината и искинете ги електричните кабли.

Во случај на неисправност

• Секоја поправка изведена од лице кое не е овластен сервисер ќе ја поништи гаранцијата.

• Пред секоја поправка на машината, бидете сигурни дека машината е исклучена од електричната мрежа. Исклучете го осигурувачот или исклучете ја машината од струја. Не го влечете кабелот кога го исклучувате. Осигурајте се дека славината е затворена.

Препораки

- За заштеда на енергија и вода, отстранете ги закоравените остатоци од садовите пред да ги ставите во машината. Пуштете ја машината откако целосно сте ја наполниле.
- Користете ја програмата за претперење само кога е неопходно.
- Ставајте ги вглабнатите предмети како што се чинии, чаши и тенџериња во машината така што ќе бидат свртени надолу.
- Не се препорачува да ја преоптоварувате машината или да ја полните поинаку од тоа што е наведено.

Предмети кои не се погодни за миење во машината за садови:

- Пепел од цигари, остатоци од свеќа, лакови, бои, хемиски супстанци, материјали од легура.
- Вилушки, лажици и ножеви со дрвени или коскени рачки, или пак рачки од слонова коска или такви обложени со седеф; залепени предмети, предмети извалкани со абразивни, кисели или базни хемикалии.
- Пластични предмети кои не се отпорни на топлина, садови обложени со бакар или калај.
- Алуминиумски и сребрени предмети (може да ја изгубат бојата, да избледат).
- Одредени деликатни типови на стакла, порцелани со декорации бидејќи тие избледуваат веднаш по првото миење; одредени предмети од кристал бидејќи ја губат проѕирноста со текот на времето, прибор за јадење кој не е отпорен на топлина, чаши од оловен кристал, даски за сечење, предмети произведени со синтетички влакна.
- Впивачки предмети како сунѓери или кујнски крпи не се погодни за миење во машината за садови.

Предупредување: Во иднина гледајте да купувате комплекти кои може да се користат во машината за миење садови.

ИНСТАЛИРАЊЕ НА МАШИНАТА

Позиционирање на машината

При одредувањето на местото за инсталација, изберете пристапно место за лесно ставање и вадење на садовите.

Не ја ставајте машината на место каде што постои можност за паѓање на собната температурата под 0°C.

Пред да ја позиционирате, извадете ја машината од пакувањето според предупредувањата на пакетот.

Позиционирајте ја машината во близина на славина или одвод. Треба да ја сместите машината имајќи предвид дека поврзувањата нема да можат да се изменуваат откако ќе ги направите. Не ја фаќајте машината за вратата или таблата за да ја преместувате.

Гледајте да оставите доволно празен простор од сите страни на машината за да ја движите напред-назад за време на чистењето.

Осигурајте се дека цревата за довод и одвод на вода не се згмечени додека ја позиционирате машината. Исто така, осигурајте се дека машината не стои на електричниот кабел. Прилагодете ги флексибилните ногарки на машината за да може да стои рамно и избалансирано. Правилното позиционирање на машината ќе обезбеди непречено отворање и затворање на вратата. Ако вратата од машината не се затвора добро, проверете дали машината е стабилна на подот; ако не е, прилагодете ги ногарките и обезбедете ја нејзината стабилна положба.

ПОГЛАВЈЕ 3: ИНСТАЛИРАЊЕ НА МАШИНАТА

Поврзување на вода

Водоводната инсталација мора да биде погодна за монтирање на машина за миење садови. Исто така, ви препорачуваме да наместите филтер на доводот во вашиот имот, за да се избегне оштетување на машината поради загадување (песок, глина, 'рѓа итн.), што понекогаш може да влезат преку водоводната мрежа или водоводната инсталација, и да се спречат проблеми како пожелтување или формирање на наслаги по миењето.

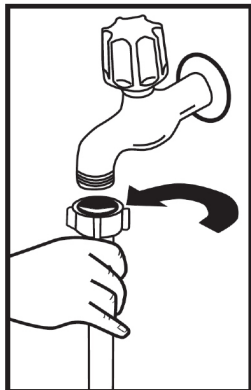

Црево за довод на вода

Не го користете црево за довод на вода од старата машина. Наместо тоа, користете го новото кое е доставено со машината. Ако поврзете на машината ново или црево за довод на вода кое одамна не било искористено, кратко пуштете да протече вода низ него пред да го поврзете. Поврзете го црево за довод на вода директно со славината за довод на вода. Притисокот од славината треба да изнесува минимум 0.03 Мра и максимум 1 Мра. Ако притисокот на водата е над 1 Мра, измеѓу треба да се стави вентил за намалување на притисокот.

По поврзувањето, славината треба да се пушти до крај и да се провери дали тече од некаде. Поради безбедносни причини, ви препорачуваме да ја исклучите славината за довод на вода кога нема да се користи машината подолг временски период.

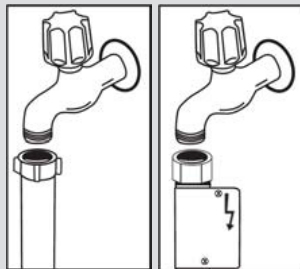

ЗАБЕЛЕШКА: Кај некои модели се користи Aquastop безбедносен систем за стопирање на водата. Со Aquastop, постои потенцијално опасен притисок. Не го сечете одводното црево за стопирање на водата на Aquastop.

Не дозволувајте да се превитка или изврти.

Црево за одвод на вода

Одводното црево може да се поврзе или директно во отворот за одвод или пак во одводното црево на мијалникот.

Со помош на специјална свиткана цевка (ако е достапна), водата може да се испушти директно во мијалникот со префрлување на свитканата цевка преку работ на мијалникот. Ова поврзување треба да биде помеѓу 50 и 110 см од подот.

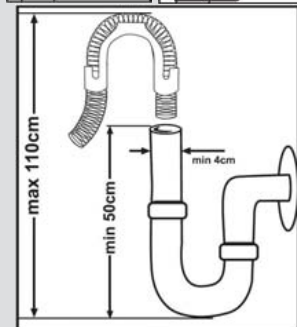

ПОГЛАВЈЕ 3: ИНСТАЛИРАЊЕ НА МАШИНАТА

Предупредување: Кога се користи одводно црево подолго од 4 метри, садовите може да останат валкани. Во таков случај, SHARP нема да сноси одговорност.

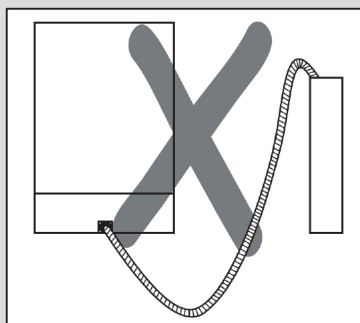
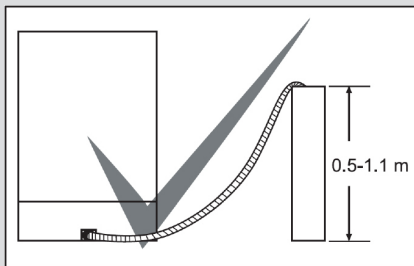

Електрично поврзување

Заземјениот приклучок на машината треба да биде поврзан со заземјен штекер снабден со соодветен напон и струја. Ако нема инсталирано заземјување, нека го спроведе квалификуван електричар. Во случај на употреба без инсталирано заземјување, нашата компанија нема да биде одговорна за било каква загуба која може да настане.

Моменталната вредност на внатрешниот осигурувач треба да биде од 10 до 16 А. Машината е прилагодена според 220-240 V. Ако напонот во вашиот дом е 110 V, измеѓу поврзете трансформатор од 110/220 V и 3000 W.

Машината не треба да се вклучува за време на позиционирањето. Секогаш користете го обложениот приклучок кој е доставен со машината. Работењето под низок напон ќе предизвика пад на квалитетот на миене. Електричниот кабел на машината треба да биде заменет само од овластен сервисер или овластен електричар. Непочитувањето на ова правило може да доведе до несреќи. Поради безбедносни причини, ви препорачуваме да го исклучувате приклучокот од струја кога нема да се користи машината подолг временски период.

За да се избегнат струјни удари, не го исклучувајте приклучокот од струја кога ви се мокри рацете.

Кога ја исклучувате машината од електричната мрежа, секогаш влечете од кај приклучокот. Никогаш не го влечете самиот кабел.

ПОГЛАВЈЕ 4: ПОЛНЕЊЕ НА МАШИНАТА ЗА МИЕЊЕ САДОВИ

МЕК ДОПИР

Горна корпа

Шина за прилагодување на висината

Овие шини се наменети за зголемување на капацитетот во горната корпа. Може да ставате чаши и шолји на шините. Може да ја прилагодите висината на шините.

Благодарение на оваа одлика, може да ставате чаши со разни големини под овие шини.

Благодарение на поставеното пластично прилагодување на висината во корпата, може да имате шини за 2 различни висини. Понатаму, може да ставате долги вилушки, ножеви и лажници на овие шини странично и тие нема да го попречуваат вртењето на елисите.

Функцијата за мек допир на шините служи за поставување на чаши за вино. Чашата за вино се поставува во делот прикажан на сликата.

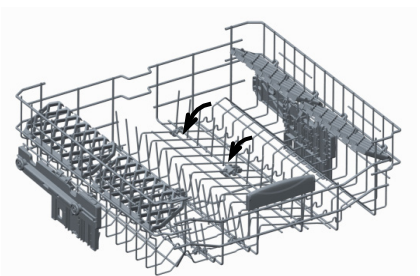
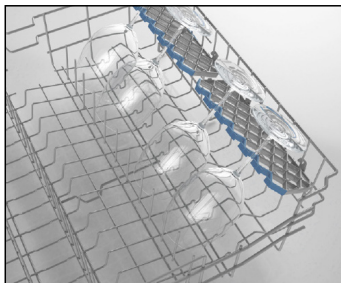

Држачи на преклопување

Држачите на преклопување во горната корпа се дизајнирани за да ви овозможат полесно да ставате големи предмети како што се тенџериња, тави и сл. Ако е потребно, секој дел може да се преклопи одделно, или пак сите може да се преклопат и така да се добие поголем простор. За да ги прилагодите држачите на преклопување, кренете ги нагоре или спуштете ги надолу.

Прилагодување на висината на горната корпа додека е полна

Механизмот за прилагодување на висината на корпата за горната корпа на машината е дизајниран за да ви овозможи да ја прилагодите висината на горната корпа нагоре или надолу, без да ја отстранувате од машината кога е полна, и за да се создаде голем простор во горниот или долниот дел на машината ако е потребно. Корпата на машината е поставена во горна положба во фабричките поставки. За да ја подигнете корпата, држете ја од двете страни и повлечете ја нагоре. За да ја спуштите, повторно држете ја од двете страни и оставете ја. Кај механизмот за прилагодување на полната корпа, осигурајте се дека двете страни се во иста положба. (горе или долу)

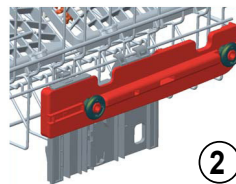
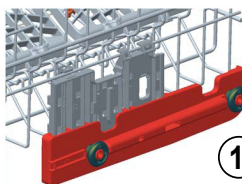
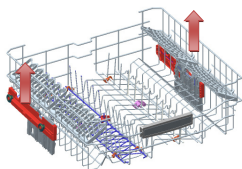

Долна корпа

Држачи на преклопување

Во долната корпа на машината, има четири држачи на преклопување кои се дизајнирани за да ви овозможат полесно да ставате големи предмети како што се тенџериња, тави, итн. Ако е потребно, секој дел може да се преклопи одделно, или пак сите може да се преклопат и така да се добие поголем простор. За да ги прилагодите, кренете ги нагоре или спуштете ги надолу.

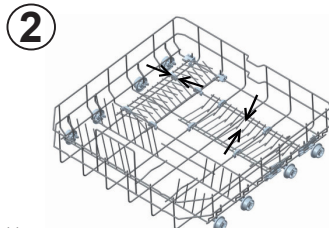
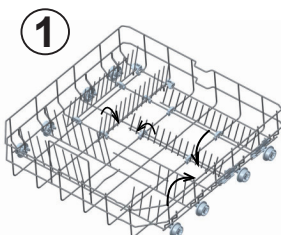

ПОГЛАВЈЕ 4: ПОЛНЕЊЕ НА МАШИНАТА ЗА МИЕЊЕ САДОВИ

Функција за директно миење

Оваа функција се користи за миење на чаши, шишиња и сл. со насочување на водата нагоре додека апаратот на горната корпа (прикажан на сликата) е во вертикална положба. Додека апаратот е во хоризонтална положба, водата е насочена надолу, придонесувајќи за миење на долната корпа.

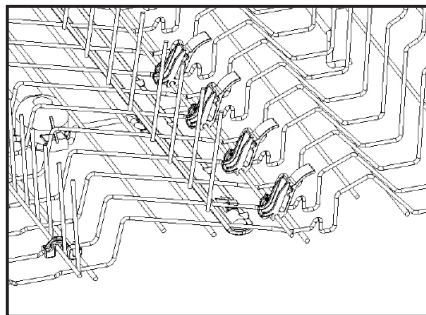
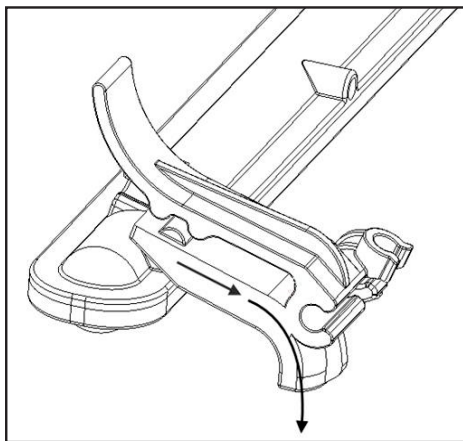
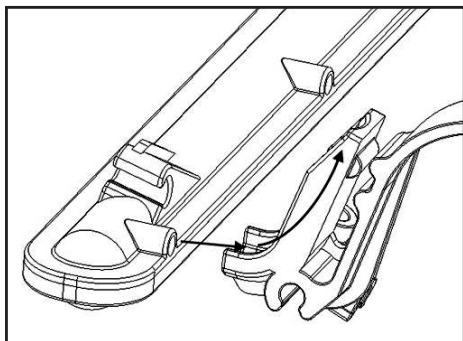

ПОГЛАВЈЕ 4: ПОЛНЕЊЕ НА МАШИНАТА ЗА МИЕЊЕ САДОВИ

Горна корпа за прибор за јадење

Горната корпа за прибор за јадење е дизајнирана за да ставате вилушки, лажици и ножеви, долги садови и мали предмети.

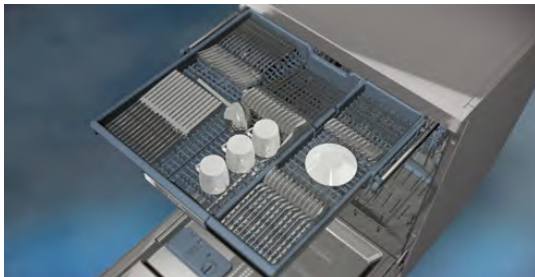

Бидејќи лесно може да се извади од машината, овозможува садовите да се извадат од машината заедно со корпата по миењето.

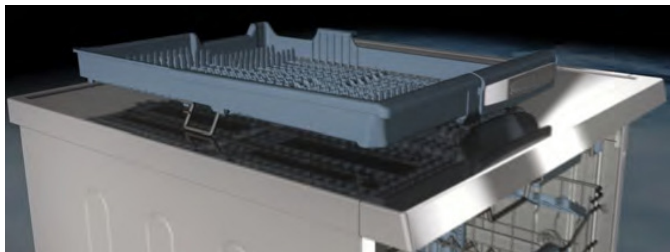

Горната корпа за прибор за јадење е составена од два дела; ако треба да направите простор за садовите во горната корпа, може да го извадите левиот или десниот дел од горната корпа за прибор за јадење за да се добие поголем простор.



Предупредување: Ножевите и другите остри предмети мора да се стават хоризонтално во корпата за прибор за јадење.

ПОГЛАВЈЕ 4: ПОЛНЕЊЕ НА МАШИНАТА ЗА МИЕЊЕ САДОВИ

Алтернативно полнење на корпите
Долна корпа

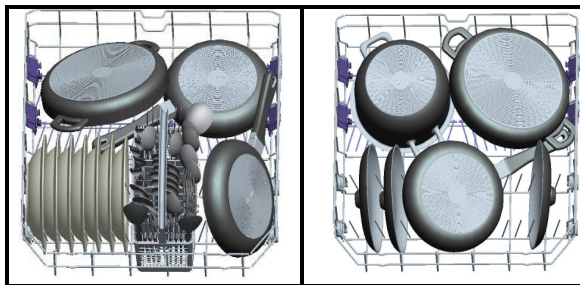

Горна корпа

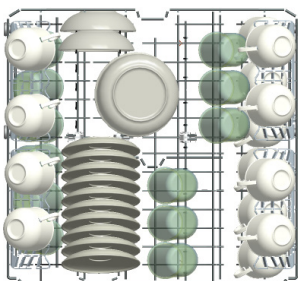

Погрешно полнење

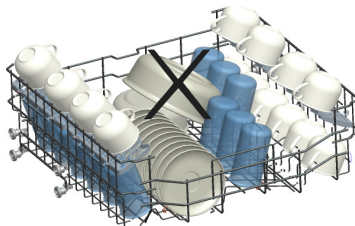
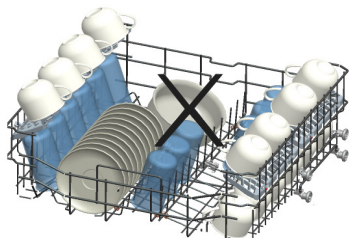
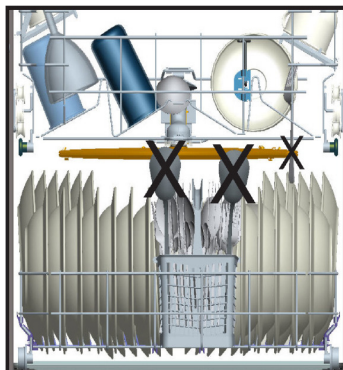
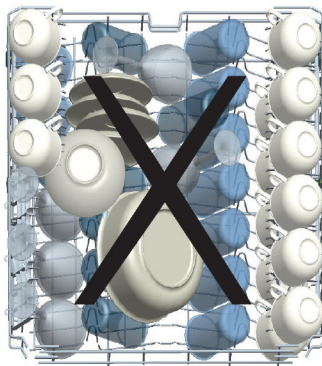

Важна забелешка за лабораториите за тестирање

За подетални информации околу тестовите за ефикасност, пишете на следнава адреса: „dishwasher@standardtest.info“. Во пораката наведете ги името на моделот и сервискиот број (20 цифри) кои може да ги најдете на вратата на апаратот.

ПОГЛАВЈЕ 5: ОПИС НА ПРОГРАМИТЕ

Елементи на програмите

Број на програмата				
Имиња и температури на програмите	Брза 14' (P1)	Брза 30' 40°C(P2)	Еко (референца) (P3)	Двојно миење 60°C (P4)
Вид на отпадоци од храна	Претперење за да се исплакнат и отпуштат остатоците во очекување на комплетно полнење, потоа изберете програма	Кафе, млеко, чај, ладни меса, зеленчуци, не се чуваат долго	Кафе, млеко, чај, ладни меса, зеленчуци, не се чуваат долго	Супи, сосови, тестенини, јајца, пилав, компири и јадења од рерна, пржена храна
Степен на валканост		лесна	средна	средна
Количество на детергент Б: 25 cm ³ / 15 cm ³ А: 5 cm ³		А+Б	А+Б	А+Б
	Миење на 35°C	Миење на 40°C	Миење на 50°C	Миење на 40°C
	Плакнење со топла вода	Плакнење со ладна вода	Плакнење со ладна вода	Миење на 65°C
	Крај	Плакнење со топла вода	Плакнење со топла вода	Миење на 45°C
		Крај	Суво	Плакнење со топла вода
			Крај	Суво
				Крај
Времетраење на програмата (мин.)	14	30	195	112
Потрошувачка на електрична енергија (kW часови)	0,57	0,88	0,84	1,43
Потрошувачка на вода (литри)	7,7	10,9	9	15,4

Предупредување: Кратките програми не вклучуваат чекор на сушење. Вредностите декларирани погоре се вредности добиени во лабораториски услови во согласност со релевантните стандарди. Овие вредности може да се променат во зависност од условите на користење на производот и околината (мрежен напон, притисок на водата, влезна температура на водата и температура на околината).

ПОГЛАВЈЕ 5: ОПИС НА ПРОГРАМИТЕ

Елементи на програмите

Број на програмата				
Имиња и температури на програмите	Експресна 50' 65°C (P5)	Хигиенска 60°C (P6)	Авто-деликатна 30-50°C(P7)	Авто-интензивна 50-70°C(P8)
Вид на отпадоци од храна	Супи, сосови, тестенини, јајца, пилав, компири и јадења од рерна, пржена храна	Садови со тврдокорна нечистотија кои стојат долго време или кои бараат хигиенско миење	Автоматски прилагодете го времето на миење со температурата и количеството на вода преку одредување на степенот на валканост на садовите	
Степен на валканост	средна	тешка	лесна	тешка
Количество на детергент Б: 25 cm ³ / 15 cm ³ А: 5 cm ³	А+Б	А+Б	А+Б	А+Б
	Миење на 65°C	Миење на 60°C	Автоматски прилагодете го времето на миење со температурата и количеството на вода преку одредување на степенот на валканост на садовите	
	Плакнење со млака вода	Миење на 65°C		
	Плакнење со топла вода	Плакнење со ладна вода		
	Крај	Миење на 50°C		
		Плакнење со топла вода		
		Суво		
		Крај		
Времетраење на програмата (мин.)	50	154	77-91	124-179
Потрошувачка на електрична енергија (kW часови)	1,29	1,75	0,81-0,96	1,22-1,8
Потрошувачка на вода (литри)	10,7	18,5	10,6-17,7	12,3-24,6

**Треба да се користи само детергент во прашок кај циклусот на програмата за претперење.

*** Може да ги миете садовите преку ефект на миење А користејќи циклус од Супер 50 мин.

ПОГЛАВЈЕ 6: ВКЛУЧУВАЊЕ НА МАШИНАТА И ИЗБИРАЊЕ НА ПРОГРАМА

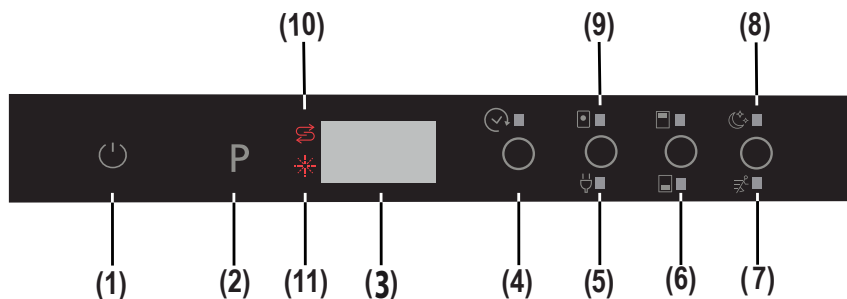

1.) Копче на допир за вклучување/исклучување

Откако ќе се притисне копчето на допир за вклучување/исклучување, се појавуваат две црти на екранот за програми. Допрете го „копчето на допир за вклучување/исклучување“ со врвот на прстите во рок од 1 секунда за да ја вклучите или исклучите машината.

2.) Копче на допир за програми

Користете го копчето на допир за програми за да изберете соодветна програма за садвите.

3.) Екран за програми

Екранот за програми ја покажува должината на програмите и преостанатото време во текот на програмата. Можете, исто така, да ги следите избраните програми преку овој екран.

4.) Копче на допир за одложен старт

Може да го одложите времето на почеток на избраната програма од 1 до 19 часа со притискање на копчето на допир за одложен старт на машината. Кога ќе се притисне копчето на допир за одложен старт, се појавува „1h“ на екранот за програми. Ако продолжите да го притискате копчето на допир за тајмерот за одложување, времето ќе се зголеми од 1 до 19 прикажано на екранот. Одложениот старт може да се активира со избирање на времето на одложување и посакуваната програма за миеење преку копчето на допир за програми. Исто така, можно е прво да се избере програмата, а подоцна одложениот старт, во зависност од последната внесена вредност. За да го откажете одложениот старт, изберете го тајмерот за одложување како „0h“ или држете го копчето на допир за програми во рок од 3 секунди. Екранот ќе ве извести колку секунди треба да го држите копчето со „3-2-1..“ за да се откаже одложувањето.

Забелешка: Ако го притиснете и држите копчето на допир за одложување, тајмерот за одложување почнува да се менува побрзо (брзината на промената е пропорционална со времето потребно за притискање и држење). Кога копчето на допир за одложен старт е притиснато подолг временски период, бројачот застанува на „h:00“.

5.) Копче на допир за заштеда на енергија

Опцијата за заштеда на енергија го активира системот за отворање на вратата на крајот на програмата. Автоматскиот систем за отворање на вратата го обезбедува потребниот ефект на сушење при ниски температури на плакнење и ја намалува потрошувачката на енергија.

6.) ½ Копче на допир за половично полнење

Со користење на функцијата за екстра долна/горна корпа, може да се извршат три типови на миеење како на пример во долната корпа, горната корпа и двете корпи.



Ако имате само неколку садови во машината и ако мора да ги измиете, може, исто така, да ја активирате функцијата за половично полнење за некои програми.



Ако имате садови во двете корпи, притиснете го копчето на допир и изберете ја позицијата во која двете ламби се осветлени.



Ако имате садови само во горната корпа, притиснете го копчето на допир за екстра долна/горна корпа и изберете ја ламбата каде е запалена бројката погоре. Така, вашата машина ќе го изврши миеењето во горната корпа, а деталниот циклус на миеење ќе го направи дополнителната прскалка за вода во горната корпа.

Ако имате садови само во долната корпа, притиснете го копчето за екстра долна/горна корпа и изберете ја ламбата каде е запалена бројката подолу. Така, вашата машина ќе го изврши миеењето во долната корпа, а циклусот на миеење од 360° ќе го направат двете дополнителни прскалки на основата. Осигурајте се дека нема садови во горната корпа додека ја користите оваа функција.

Забелешка: Ако сте користеле дополнителна функција при последната програма за миеење, функцијата ќе остане активна во следната програма за миеење, сè додека машината повторно не се исклучи и вклучи. Ако не сакате да ја користите оваа функција во новоизбраната програма за миеење, притиснете го копчето на избраната функција повторно и проверете дали ламбата на копчето се исклучува.

Забелешка: „При избор на програма која е некомпатибилна со опцијата екстра тивко и брзо, кога ќе се притисне копчето се слуша звучен сигнал кој покажува дека избраната опција не е достапна.“

ПОГЛАВЈЕ 6: ВКЛУЧУВАЊЕ НА МАШИНАТА И ИЗБИРАЊЕ НА ПРОГРАМА

7.) Копче на допир за екстра брзо

Ги мие садовите со поголем притисок, со што се скратува времето на избраната програма и се обезбедува поекономично користење на водата.

Забелешка: Оваа опција може да се избере само на почетокот на програмата.

8.) Копче на допир за екстра тивко

Ги мие садовите со помал притисок, со што се обезбедува почувствително и тивко миење.

Забелешка: "При избор на програма која е некомпатибилна со опцијата екстра тивко и брзо, кога ќе се притисне копчето се слуша звучен сигнал кој покажува дека избраната опција не е достапна.

9.) Копче на допир за детергент во таблета (копче за 3 во 1)

Притиснете го копчето на допир за детергент во таблета кога користите комбинирани детергенти кои вклучуваат сол и средство за плакнење.

10.) Индикатор за предупредување за сол

За да одредите дали има доволно сол за омекување во машината, проверете и видете дали сијаличката за предупредување за сол на екранот е запалена. Кога ќе почне да се појавува сијаличката за предупредување за сол, додадете сол во преградата за сол.

11.) Индикатор за предупредување за средство за плакнење

За да одредите дали има доволно средство за плакнење во машината, проверете ја сијаличката за предупредување за средство за плакнење на екранот. Кога ќе почне да се појавува сијаличката за предупредување за средство за плакнење, додадете средство за плакнење во преградата за средство за плакнење.

Крај на програмата

Машината испушта звучен сигнал 5 пати кога ќе заврши програмата. Кога ќе се отвори вратата откако ќе заврши избраната програма на миење, активацијата на звучниот сигнал ќе заврши и ќе се појави знак „0“ на екранот.

Забелешка: Секој пат кога ќе ја вклучите машината, еко програмата и опцијата за заштеда на енергија се поставуваат на Прешкртај стандардно, а претходно избраните опции се откажуваат. Кога избирате програми различни од еко, иконата за заштеда на енергија ќе се изгасне.

Работење со машината

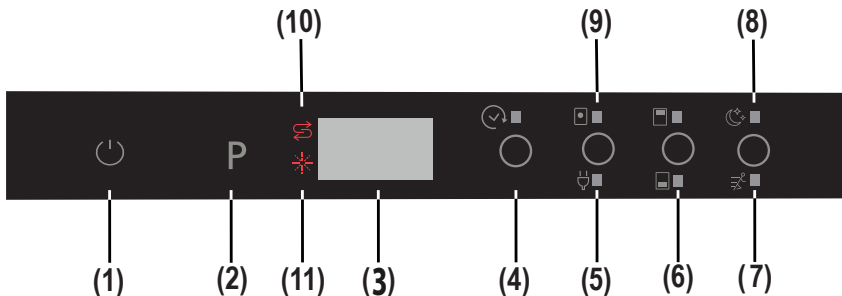

Вклучување на машината

1- Допрете го копчето за вклучување/исклучување.

Кога машината е вклучена, кога ќе се притисне копчето на допир за вклучување/исклучување (1), на екранот за програми ќе се појават две црти.

2- При избор на програма со копчето на допир за програми (2), избраната програма (P1, P2, итн.) која се појавува на екранот за вклучување/исклучување (1). Машината ќе биде подготвена за избор на нова програма се прикажуваат наизменично по 3 секунди за програмата, а потоа 1 секунда за времетраењето.

3- "Ако сакате, можете да изберете дополнителни функции. (4-9)

4- Затворена врата. Програмата започнува автоматски.

Забелешка: Ако се одлучите да не ја пуштите машината по изборот на програмата, притиснете го копчето на допир за вклучување/исклучување (1). Машината ќе биде подготвена за избор на нова програма кога повторно ќе го притиснете копчето на допир за вклучување/исклучување (1). Иаберете ја новата програма со притискање на копчето на допир за програми (2).

По завршување на програмата

- Кога ќе се отвори вратата откако ќе заврши избраната програма на миење, активацијата на звучниот сигнал ќе заврши и ќе се појави знак „0“ на екранот (3).

- Ако се отвори вратата за време на циклусот на миење, преостанатото време од избраната програма ќе се прикаже на екранот (3).

- Машината испушта звучен сигнал 5 пати кога ќе заврши програмата.

ПОГЛАВЈЕ 6: ВКЛУЧУВАЊЕ НА МАШИНАТА И ИЗБИРАЊЕ НА ПРОГРАМА

Менување на програма

За да ја промените програмата додека програмата за миење е во тек.

- 1- Отворете ја вратата и изберете нова програма со притискање на копчето на допир за програми (2).
- 2- Откако ќе ја затворите вратата, новоизбраната нова програма ќе почне од точката каде што стигнала првобитната програма, но со новите параметри (температура, циклуси) од новата програма.

Забелешка: При отворање на вратата од машината за да се сопре програмата на миење пред да заврши, прво внимателно малку подотворете ја вратата за да се избегне истекување на водата.

Менување на програма со ресетирање

За да откажете програма која моментално е во тек или во позиција на мирување.

- 1- Отворете ја вратата на машината. Последната избрана програма ќе се појави на екранот (3).
- 2- Притиснете го и држете го копчето на допир за програми (2) во рок од 3 секунди. Екранот (3) ќе одбројува од „3 до 1“, а потоа ќе прикаже „0:01“ за да покаже дека откажувањето е подготвено.

- 3- Откако ќе се затвори вратата, започнува процесот на испуштање. Машината ќе ја испушти водата за 30-тина секунди. Кога ќе се откаже програмата, машината ќе испушти звучен сигнал 5 пати.

Забелешка: Кога се отвора вратата од машината за да се сопре програмата на миење пред да заврши, прво внимателно малку подотворете ја вратата за да се избегне истекување на водата.

Работење со машината

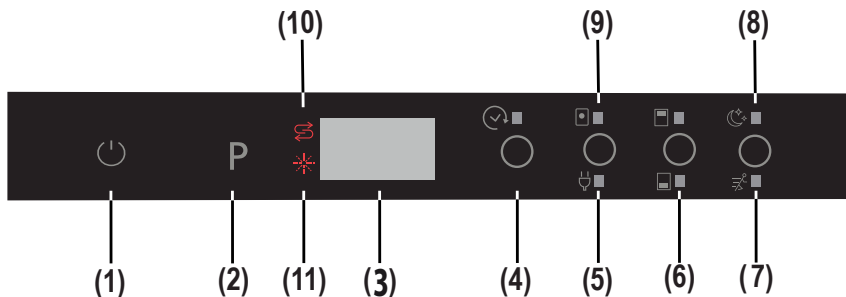

Исклучување на машината

Откако ќе заврши програмата, исклучете ја машината со помош на копчето на допир за вклучување/исклучување (1).

Забелешка: За подобрување на ефектот на сушење, откако звучниот сигнал кој го означува крајот на програмата за миење ќе престане, оставете ја подотворена вратата на машината за да се забрза сушењето или изберете опција за заштеда на енергија пред да ја стартувате програмата за да се забрза ефектот на сушење.

Забелешка: Ако се отвори вратата на машината за време на миењето или има прекин на струјата, машината ќе ја рестартира програмата кога ќе се затвори вратата или кога ќе дојде струјата.

Компатибилност на програмите и опциите

Опција	Одложен старт	Половично полнење (режими)	Таблета	Екстра брзо	Екстра тивко
Програми					
Претпереење	X	X	X	-	-
Брза 30'	X	X	X	-	-
Еко	X	X	X	X	X
Двојно миеење	X	X	X	X	X
Супер 50'	X	X	X	-	-
Хигиенска	X	X	X	-	-
Авто-деликатна	X	X	X	-	-
Авто-интензивна	X	X	X	-	-

Функцијата „а“ не може да се избере; функцијата „х“ може да се избере.

Екстра брзо и Екстра тивко не можат да бидат избрани истовремено.

ПОГЛАВЈЕ 6: ВКЛУЧУВАЊЕ НА МАШИНАТА И ИЗБИРАЊЕ НА ПРОГРАМА

Компатибилност помеѓу опциите

Опции	Половично полнење	Таблета	Одложен старт	Екстра брзо	Екстра тивко	Заштеда на енергија
Половично полнење	-	ОК	ОК	ОК	ОК	ОК
Таблета	ОК	-	ОК	ОК	ОК	ОК
Одложен старт	ОК	ОК	-	ОК	ОК	ОК
Екстра брзо	ОК	ОК	ОК	-	-	ОК
Екстра тивко	ОК	ОК	ОК	-	-	ОК
Заштеда на енергија	ОК	ОК	ОК	ОК	ОК	-

Како да се промени од „ЕКО РЕЖИМ“ во „НОРМАЛЕН РЕЖИМ“ за опцијата внатрешна сијаличка:

- Отворете ја вратата на машината за миеење садови и притиснете го копчето на допир за вклучување/исклучување. (1) (Ако е во позиција ИСКЛУЧЕНО)
- Притиснете ги копчињата на допир за „Заштеда на таблета/енергија“ и „Одложен старт“ (4) истовремено во рок од 5 секунди.
- „IL0“ ќе се прикаже на екранот (3) во рок од 2 секунди за да се покаже дека „Нормален режим“ е избран како опција за внатрешна сијаличка.
- Откако ќе се избере „Нормален режим“, внатрешната сијаличка ќе биде ВКЛУЧЕНА сè додека машината е напоена со електрицитет, а вратата на машината е отворена.

Како да се промени од „НОРМАЛЕН РЕЖИМ“ во „ЕКО РЕЖИМ“ за опцијата внатрешна сијаличка:

- Отворете ја вратата на машината за миеење садови и притиснете го копчето на допир за вклучување/исклучување. (1) (Ако е во позиција ИСКЛУЧЕНО)
- Притиснете ги копчињата на допир за „Заштеда на таблета/енергија“ и „Одложен старт“ (4) истовремено во рок од 5 секунди.
- „IL1“ ќе се прикаже на екранот (3) во рок од 2 секунди за да се покаже дека „Еко режим“ е избран како опција за внатрешна сијаличка. Исто така, внатрешната сијаличка се ИСКЛУЧУВА и ВКЛУЧУВА повторно (моментално трепка) за да покаже дека овој избор е активиран.
- Откако ќе се избере „Еко режим“, внатрешната сијаличка ќе биде ВКЛУЧЕНА во рок од 4 минути, а потоа се ИСКЛУЧУВА. Ако се случи било каква интервенција од корисникот како на пример притискање на копчињата на допир, циклусот Еко режим ќе почне од почетокот (внатрешната сијаличка е ВКЛУЧЕНА во рок од 4 минути, а потоа повторно се ИСКЛУЧУВА)

Забелешка: Фабричките поставки за внатрешната сијаличка се поставени на „IL1“.

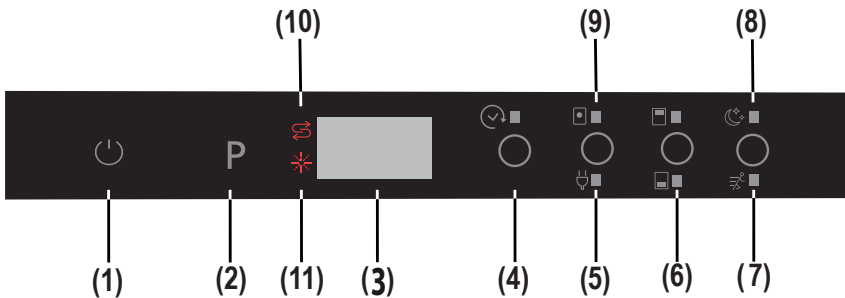

Поставување на звучен сигнал

Нивото на звучниот сигнал може да се прилагоди.

- Притиснете го копчето на допир за вклучување/исклучување. (1) (ако е во позиција ИСКЛУЧЕНО).
- Притиснете ги копчињата на допир за „Заштеда на таблета/енергија“ (5) и „Екстра брзо/тивко“ (7,8) во рок од 3 секунди истовремено за да го наместите нивото.
- Додека ги притискате копчињата на допир за „Заштеда на таблета/енергија“ (5) и „Екстра брзо/тивко“ (7,8) (во рок од 3 секунди), екранот прикажува знак за одбројување од 3 до 1.
 - Ако прилагодувањето на јачината на звукот е направено првиот пат, на крајот на 3-те секунди, на екранот ќе се прикаже „S03“.
 - Ако прилагодувањето на јачината на звукот е направено претходно, на крајот на 5-те секунди, последното поставено ниво ќе се прикаже на екранот (од „S00“ до „S03“).
- Корисникот може да го зголеми или намали нивото на звукот со копчињата на допир за „Таблета“ и „Екстра брзо/тивко“ (7,8). Знаците мора да бидат како што следува;
 - За да се зголеми нивото на авучниот сигнал
 - 1) Притиснете го копчето на допир за „Екстра брзо/тивко“. (5)
 - 2) Екранот (3) се менува од „S00“ до „S03“
 - 3) За да се намали нивото на авучниот сигнал
 - 1) Притиснете го копчето на допир за „Заштеда на таблета/енергија“. (5)
 - 2) Екранот (3) се менува од „S03“ до „S00“. „S00“ значи дека сите звучни сигнали се исклучени.
- За да излезете од режимот за контролирање на јачината на звукот, исклучете ја машината. Последно избраната јачина на звук која била поставена се зачува во меморијата.

Забелешка: Од ниво на звук „3“ до „1“, нивото на гласност се намалува по фази во зависност од нивото на звукот.

ФРЛАЊЕ НА СТАРАТА МАШИНА

Овој симбол на производот или пакувањето значи дека производот не треба да се третира како домашен отпад. Наместо тоа, треба да се достави до депонија за рециклирање на електрична и електронска опрема. Ке помогнете да се избегнат загадувањето на животната средина и ризиците кон јавното здравје. Рециклирањето на материјалите ќе помогне да се зачуваат природните ресурси. За подетални информации во врска со рециклирањето на овој производ, контактирајте ја локалната власт или продавницата во која сте го купиле производот.

Машината за миење садови содржи биоциден производ во ПП филтерот на коритото за отпадна течност за да се спречи размножувањето на бактериите. Активна супстанца: цинк пиритион (CAS број: 13463-41-7





Service & Support

Visit Our Website
sharphomeappliances.com

SHARP

Be Original.



QW-GD54R443X-EU

Dishwasher

SR Korisničko uputstvo

SADRŽAJ

POGLAVLJE 1: OPIS PROIZVODA	
Tehničke specifikacije	5
Poštovanje standarda i podaci o testu	5
POGLAVLJE 2: BEZBEDOSNE INFORMACIJE I PREPORUKE	
Recikliranje	6
Bezbednosne informacije	6
Preporuke	8
Stvari koje ne odgovaraju pranju u mašini za posuđe	8
POGLAVLJE 3: INSTALIRANJE MAŠINE	
Pozicioniranje mašine	8
Povezivanje sa vodom	9
Crevo za ulaz vode	9
Crevo za izlaz vode	9
Električno povezivanje	10
POGLAVLJE 4: PUNJENJE VAŠE MAŠINE ZA POSUĐE	
Staljak za posuđe	11
Alternativna punjenja korpe	13
POGLAVLJE 5: OPISI PROGRAMA	
Stavke programa	14
POGLAVLJE 6: UKLJUČIVANJE MAŠINE I BIRANJE PROGRAMA	
Uključivanje mašine	17
Kontrolisanje programa	17
Menjanje programa	18

Poštovani korisniče, naš cilj je da vam ponudimo proizvode visokog kvaliteta koji prevazilaze vaša očekivanja.

Vaš uređaj je proizveden u modernim objektima i pažljivo je testiran u vezi kvaliteta.

Pre korišćenja vašeg uređaja, pažljivo pročitajte ovaj vodič koji uključuje osnovne informacije zarad bezbednog instaliranja, održavanja i korišćenja.

Instrukcije za rukovanje važe za nekoliko modela. Zato može da dođe do razlika.

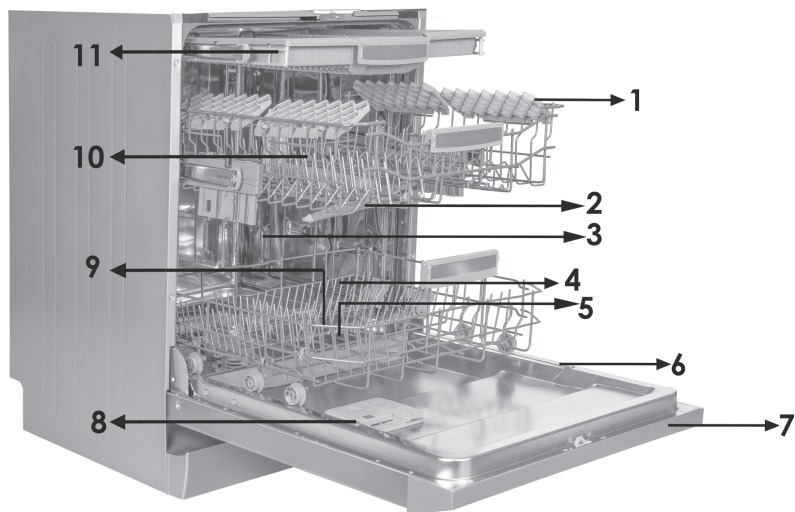

- 1. Gornja korpa sa držačima
- 2. Gornja ručka za sprej
- 3. Donja korpa
- 4. Donja ručka za sprej
- 5. Filteri
- 6. Ploča za oznaku

- 7. Kontrolna ploča
- 8. Deterdžent i dozator za pomoć pri ispiranju
- 9. Dozator za so
- 10. Gornja bravica korpe za praćenje
- 11. Gornja korpa za escajp

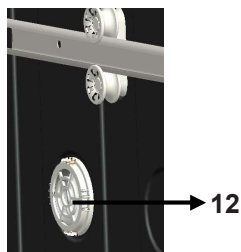

Jedinica za turbo sušenje:
Ovaj sistem nudi bolji učinak sušenja za vaše posuđe.



Ručica za sprej na plafonu:
Nudi bolje pranje za posuđe pri gornjoj korpi.

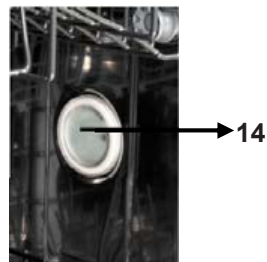

Unutrašnje svetlo:
Nudi osvetljenje unutra mašine za posuđe pomažući pri ubacivanju i izbacivanju posuđa.

POGLAVLJE 1: TEHNIČKE SPECIFIKACIJE

Tehničke specifikacije

Kapacitet	Podешavanja za 15 mesta
Visina	820 mm - 870 mm
Širina	598 mm
Dubina	550 mm
Neto težina	38 kg
Dovod napajanja	220-240 V, 50 Hz
Ukupno napajanje	1900 W
Snaga grejanja	1800 W
Snaga pumpe	100 W
Snaga drenažne pumpe	30 W
Dovod vodenog pritiska	0,03 MPa (0,3 bara)-1 MPa (10 bari)
Struja	10 A

Usklađenost sa standardima i podaci o testiranju / Deklaracija EU o usklađenosti

Ovaj proizvod zadovoljava zahteve svih primenljivih direktiva EU sa odgovarajućim harmonizovanim standardima, koji pružaju oznaku CE.

Molimo vas da posetite www.sharphomeappliances.com zarad elektronske kopije ovog uputstva za korišćenje.

Recikliranje

- Reciklirani materijali se koriste u određenim komponentama i pakovanjima.
- Plastični delovi su obeleženi sa internacionalnim skraćenicama: (>PE<, >PS<, >POM<, >PP<,)
- Delovi od kartona su proizvedeni od recikliranog papira koji treba da se ukloni u kontejnere za uklanjanje otpadnog papira za recikliranje.
- Takvi materijali ne odgovaraju kantama za otpad. Treba da se dostave centrima za reciklažu umesto toga.
- Kontaktirajte odgovarajuće centre kako biste dobili informacije u vezi sa metodama i tačkama uklanjanja.

Bezbednosne informacije

Kada primite dostavu svoje mašine

- Ako vidite bilo kakvu štetu na pakovanju vaše mašine, molimo vas da obavestite prodavca.
- Otpakujte materijale za pakovanje kao što je navedeno i uklonite ih u skladu sa pravilima.

Stavke na koje treba obratiti pažnju u toku instalacije mašine

- Izaberite odgovarajuće, sigurno i ravno mesto za instaliranje vaše mašine.
 - Izvršite instalaciju i povezivanje vaše mašine sledeći instrukcije.
 - Preporučujemo da mašina bude instalirana od strane ovlašćenog instalatera i da treba da je servisira samo ovlašćeni tehničar.
 - Samo originalni rezervni delovi treba da se koriste sa mašinom.
 - Pre instaliranja, uverite se da je mašina isključena.
 - Proverite da li je unutrašnji sistem električnih osigurača povezan u skladu sa propisima.
 - Sva električna povezivanja moraju da odgovaraju vrednostima na ploči za oznaku.
 - Postarajte se da mašina ne stoji na dovodnom kablju za struju.
 - Nikada ne koristite produžni kabl ili višenamensku utičnicu za uspostavljanje povezivanja.
- Utikač treba da bude pri ruci nakon instalacije.
- Nakon instalacije, prvi put je pokrenite praznu.

Za svakodnevno korišćenje

- Ova mašina je za korišćenje u domaćinstvu; ne koristite je za bilo šta drugo. Komercijalno korišćenje mašine za pranje posuđa će poništiti garanciju.
- Ne koristite deterdžente i pomoć za ispiranje koji nisu naročito dizajnirani za mašine za posuđe. Nepravilno korišćenje takvih stavki može da poništi garanciju.
- Usled rizika od eksplozije, ne stavljajte u deo mašine za pranje posuđa bilo kakve hemikalije koje mogu da se rastvore.
- Proverite da li su stvari od plastike otporne na toplotu pre nego što ih operete.

POGLAVLJE 2: BEZBEDNOSNE INFORMACIJE I PREPORUKE

- Ovaj aparat mogu da koriste deca koja imaju 8 godina i iznad i osobe sa smanjenim fizičkim, senzornim i mentalnim osobinama ili nedostatkom iskustva i znanja ako su nadgledani ili su im date instrukcije u vezi korišćenja uređaja na siguran način i koji razumeju opasnosti koje postoje. Deca ne treba da se igraju sa uređajem. Čišćenje i korisničko održavanje ne treba da se izvrše od strane dece bez nadgledanja.

- Ne stavljajte neodgovarajuće i teške stvari iznad kapaciteta korpe u svoju mašinu. SHARP neće odgovarati za bilo kakvu štetu na unutrašnjim delovima.

- Vrata ne treba da se otvore dok mašina radi. Bezbednosni uređaj će se postarati da se mašina zaustavi ako se otvori.

- Da biste izbegli nesreće, ne ostavljajte otvorena vrata.

- Postavite noževe i druge objekte koji imaju oštre ivice u korpu za escajg u poziciji gde su oštrice na dole.

- Ako je dovodni kabl oštećen, mora da se zameni od strane SHARP-a, ili njegovog servisnog agenta.

- Ako je opcija čuvanja energije izabrana kao „Da”, vrata će se otvoriti na kraju programa. Ne silite da se vrata zatvore kako biste izbegli štetu nad mehanizmom automatskih vrata za 1 minut. Vrata moraju da se otvore 30 minuta kako bi se dobilo efektivno sušenje (u modelima sa sistemom automatskog otvaranja vrata).

Upozorenje: Ne stajite ispred vrata nakon što se signal za automatsko otvaranje čuje.

Za bezbednost vaše dece

- Nakon uklanjanja pakovanja mašine, postarajte se da je materijal za pakovanje van dodira dece.

- Ne dozvolite deci da se igraju ili da uključuju mašinu.

- Ne dozvolite da deca budu u blizini deterdženata i pomagala za ispiranje.

- Neka deca budu podalje od mašine dok je otvorena jer možda još uvek postoje ostaci od supstanci za čišćenje unutar mašine.

- Postarajte se da vaša stara mašina ne bude nikakva opasnost za vašu decu. Deca su poznata po tome da mogu da se zaglave u stare mašine. Da biste sprečili ovakvu situaciju, polomite bravicu na vašoj mašini i otkinite električne kablove.

U slučaju greške

- Bilo kakva opravka koju vrši neko ko nije ovlašćeni servisni zastupnik će poništiti vašu garanciju.

- Pre bilo kakvog rada na mašini, postarajte se glavni kablovi mašine budu izolovani. Isključite osigurač ili isključite mašinu. Ne vucite za kabl kada ga isključujete. Postarajte se da zatvorite česmu za vodu.

Preporuke

- Za čuvanje energije i vode, uklonite teške ostatke sa vašeg posuđa pre nego što stavite posuđe u mašinu. Uključite mašinu nakon što je u potpunosti napunite.
- Koristite program predpranja samo kada je neophodno.
- Stavite stvari koje imaju udubljenje kao što su činije, čaše i duboke činije u mašinu na takav način da su okrenuti ka dole.
- Ne preporučuje se da preopterete svoju mašinu ili da je napunite na neki drugi način od onog koji je naveden.

Stvari koje ne treba prati:

- Pepeo od cigareta, ostatke od sveća, polituru, farbu, hemijske supstance, materijale od legure gvožđa.
- Viljuške, kašike i noževi sa drvenim ili ručkama od kostiju ili slonove kosti ili ručke od sedefa; zalepljene stvari, stvari uprljane od abrazivnih, acidičnih ili bazičnih hemikalija.
- Plastične stvari koje nisu otporne na toplotu, bakar ili posude obložene kalajem.
- Aluminijske i srebrne objekte (mogu da promene boju, postanu mat).
- Određeni tipovi delikatnog stakla, porcelana sa ornamentnim šablonima koji su štampani jer se izbeljuju čak i nakon prvog pranja; određene stvari od kristala jer gube transparentnost tokom vremena, escajg koji nije otporan na toplotu, kristalne čaše, daske za sečenje, stvari proizvedene sa sintetičkim vlaknima.
- Upijajuće stvari kao što su sušeri ili kuhinjske krpe ne treba prati.

Upozorenje: Postarajte se da u narednoj kupovini kupite kompletne otporne na pranje u mašini za pranje posuđa.

INSTALIRANJE MAŠINE

Pozicioniranje mašine

Kada određujete mesto za instalaciju, birajte pristupno mesto za lako punjenje i pražnjenje posuđa.

Ne stavljajte svoju mašinu na bilo koju lokaciju gde postoji mogućnost da sobna temperatura opadne ispod 0°C.

Pre pozicioniranja, izvadite mašinu iz pakovanja tako što ćete da sledite upozorenja koja se nalaze na pakovanju.

Pozicionirajte mašinu u blizini česme ili drenaže. Treba da postavite svoju mašinu, uzimajući u obzir da njena povezivanja ne mogu da se promene kada su jednom načinjena. Ne hvatajte mašinu za vrata ili ploču kako biste je pomerili.

Postarajte se da ostavite dovoljno mesta sa svih strana mašine za njeno pomeranje nazad i napred u toku čišćenja.

Postarajte se da creva za ulaz i izlaz vode ne budu priklještena dok pozicionirate mašinu. Takođe se postarajte da mašina ne stoji na električnom kablju. Podesite prilagodljive nogice mašine tako da može da stoji pravo i balansirano. Pravilno pozicioniranje mašine obezbeđuje otvaranje i zatvaranje vrata bez problema. Ako se vrata mašine ne zatvore pravilno, proverite da li je mašina stabilna na podu a ako nije, podesite nogice i postarajte se da bude u stabilnoj poziciji.

Povezivanje sa vodom

Vodovodne instalacije unutra moraju da odgovaraju instalaciji mašine za pranje posuđa. Takođe, preporučujemo da stavite filter na ulaz u vašu kuću kako biste izbegli štetu nad vašom mašinom usled zagađenja (pesak, glina, rđa, itd.) koje može povremeno da se unese putem dovoda vode iz glavnih cevi ili unutrašnje vodovodne instalacije i da biste sprečili pojavu žutila i oblika naslaga nakon pranja.

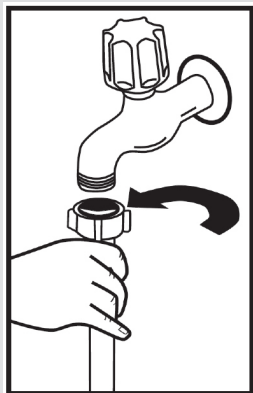

Crevo za ulaz vode

Ne koristite crevo za ulaz vode iz svoje stare mašine. Koristite novu koja je dostavljena sa vašom mašinom umesto toga. Ako povežete novo ili dugačko - nekorišćeno crevo za ulaz vode na vašu mašinu, pustite vodu krou nju neko vreme pre nego što napravite povezivanje. Povežite crevo za ulaz vode direktno na slavinu ulaza vode. Pritisak koji dostavlja slavina treba da bude pri minimalno 0,03 Mpa i pri maksimalno 1 Mpa. Ako je vodeni pritisak iznad 1 Mpa, ventil za otpuštanje pritiska treba da se postavi između.

Nakon što napravite povezivanje, slavina treba u potpunosti da se uključi i da se proveri tvrdoća vode. Zasad bezbednosnih razloga, preporučujemo da isključite vodu sa slavine kada se mašina neće koristiti produženi vremenski period.

NAPOMENA: Odvodna cev za zaustavljanje vode se koristi na nekim modelima. Sa Akvastopom, potencijalno opasna tenzija postoji. Ne secite Akvastop vodeni sisak. Ne dopustite da se savije ili iskrivi.

Crevo za izlaz vode

Crevo za drenažu vode može da se poveže ili direktno na rupu za drenažu vode ili na lavabo izliva slavine. Korišćenjem specijalne presavijene cevi (ako je dostupna) voda može da se direktno iscedi u lavabo putem spajanja presavijene cevi preko kraja lavaboa. Ovo povezivanje treba da bude između 50 i 110 cm od podne ploče.

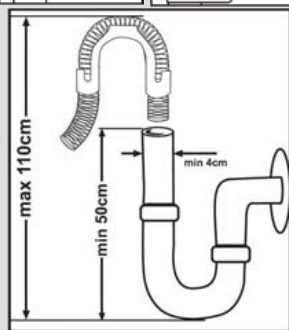
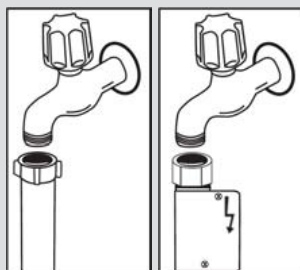

POGLAVLJE 3: INSTALIRANJE MAŠINE

Upozorenje: Kada se koristi crevo za drenažu koje je duže od 4 m, posude će možda ostati prljavo. U tom slučaju, SHARP ne snosi odgovornost.

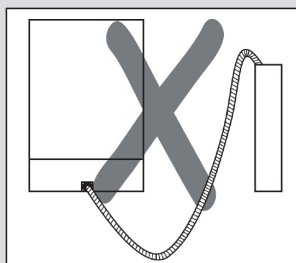
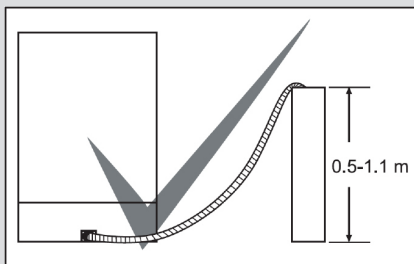

Električno povezivanje

Uzemljen utikač vaše mašine treba da je povezan na uzemljen izlaz koji je napajan od strane odgovarajućeg napona i struje. Ako ne postoji instalacija za uzemljenje, neka je izvrši kompetentni električar. U slučaju korišćenja bez instaliranog uzemljenja, naša kompanija neće odgovarati za bilo kakav gubitak pri upotrebi koji može da se pojavi.

Unutrašnja vrednost trenutnog ventila treba da bude 10-16 A. Vaša mašina je podešena prema 220-240 V. Ako je glavni napon na vašoj lokaciji 110 V, povežite transformer za 110/220 V i 3000 W između.

Mašina ne treba da se uključi u toku pozicioniranja. Uvek koristite obloženi utikač koji je dostavljen sa mašinom. Korišćenje pri niskom naponu će dovesti do pada u kvalitetu pranja. Električni kabl mašine treba da se zameni samo od strane ovlašćenog servisa ili ovlašćenog električara. Nemogućnost da se to uradi može da dovede do nesreća. Zarad bezbednosnih razloga, preporučujemo da isključite utikač kada se mašina neće koristiti produženi vremenski period.

Kako biste sprečili strujni udar, ne isključujte je dok su vam ruke mokre.

Kada isključujete svoju mašinu sa glavnog napona, uvek povucite utikač. Nikada ne vucite sam kabl.

POGLAVLJE 4: PUNJENJE VAŠE MAŠINE ZA POSUĐE

POVRŠINA ZA DELIKATNO POSUĐE

Gornja korpa

Police sa podešavajućom visinom

Ove police su dizajnirane da povećaju kapacitet gornje korpe. Možete stavljati vaše čaše i šolje na ove police. Možete podešavati visinu ovih policica. Zahvaljujući ovoj funkciji, možete postavljati čaše različitih veličina ispod ovih policica. Zahvaljujući plastici podesive visine koja je zakačena na korpi, možete koristiti svoje police u 2 različite visine. Osim toga, možete postaviti dugačke viljuške, noževe i kašike na ove police bočno, tako da one ne blokiraju obrtanje propelera. Dodatak površine za delikatno posuđe na polici služi za postavljanje čaša sa drškom od finog stakla.

Čaša za vino se postavlja u oblasti prikazanoj na slici.

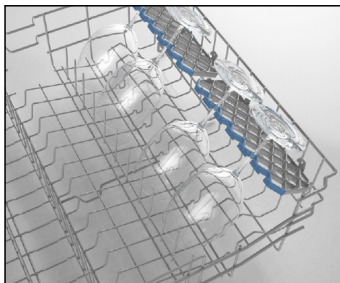

Stalci koji mogu da se saviju

Stalci koji mogu da se saviju na gornjoj korpi su dizajnirani kako bi vam dopustili da lakše stavite velike stvari kao što su šerpe, tiganji, itd. Ako je neophodno, svaki deo može odvojeno da se savije, ili svi mogu da se saviju i može da se dobije veći prostor. Da biste prilagodili stalke koji mogu da se saviju, ili ih izdignite ka gore ili ih presavijte ka dole.

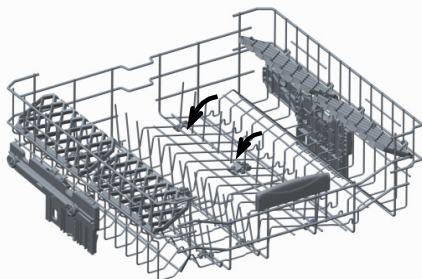

Prilagođavanje visine gornje korpe dok je puna

Mehanizam prilagođavanja visine korpe na gornjoj korpi mašine je dizajniran da vam dopusti da prilagodite visinu svoje gornje korpe na gore ili na dole, bez njenog uklanjanja sa mašine kada je puna i da kreirate veliki prostor na vrhu ili dnu područja vaše mašine po potrebi. Korpa vaše mašine je podešena na gornju poziciju u fabričkom podešavanju. Kako biste podigli svoju korpu, držite je sa obe strane i povucite je na gore. Kako biste je spustili, ponovo je držite sa obe strane i ostavite je. U mehanizmu prilagođavanja pune korpe, postarajte se da obe strane budu u istoj poziciji. (gore ili dole)

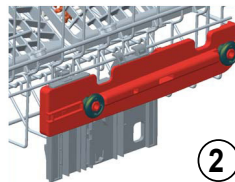
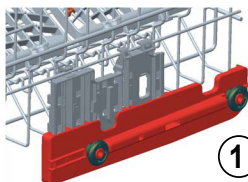
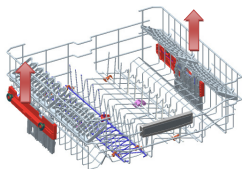

Donja korpa

Stalci na sklapanje

Na donjoj korpi mašine, postoji četiri stalca za sklapanje koji su dizajnirani da vam dopuste da lakše stavite velike stvari kao što su činije, tiganji, itd. Ako je potrebno, svaki deo može odvojeno da se sklopi, ili sve može da se sklopi i veći prostor može da se dobije. Da biste ih prilagodili, podignite ih na gore ili ih sklopite.

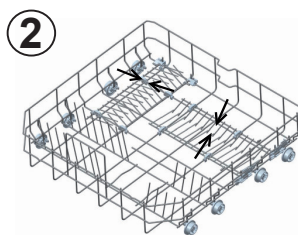
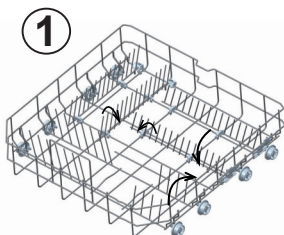

POGLAVLJE 4: PUNJENJE VAŠE MAŠINE ZA POSUĐE

Direktna funkcija pranja

Ova funkcija se koristi za pranje čaša, flaša itd. tako što se voda usmeri ka gore dok je aparat na gornjoj korpi (prikazano na slici) u vertikalnoj poziciji. Dok je aparat u horizontalnoj poziciji, voda je usmerena ka dole, što pomaže pranju niže korpe.

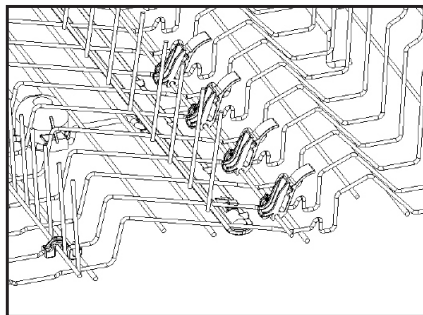
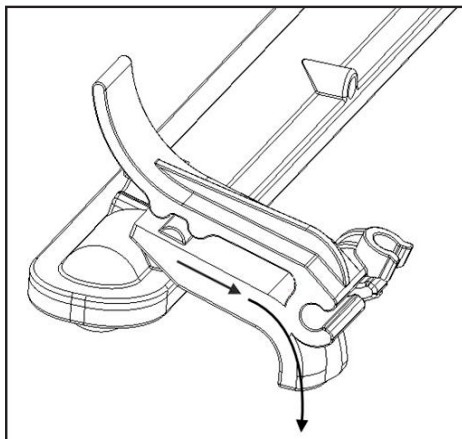
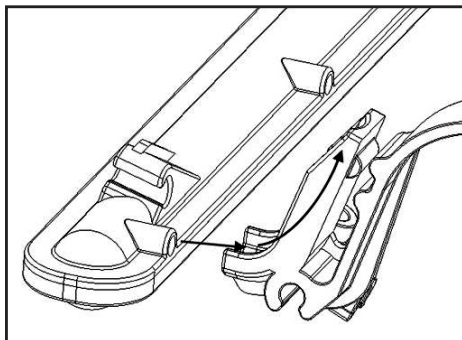

POGLAVLJE 4: PUNJENJE VAŠE MAŠINE ZA POSUĐE

Gornja korpa za escajg

Gornja korpa za escajg je dizajnirana za viljuške, kašike i noževe, duge posude i male stvari

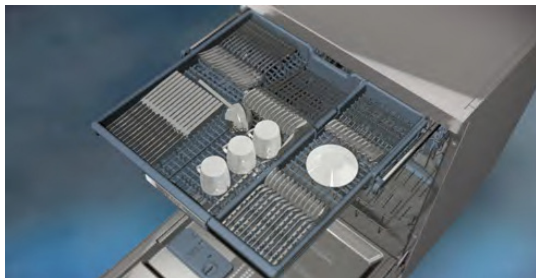

Jer lako može da se izvadi iz mašine, to dopušta posuđu da se izvadi iz mašine zajedno sa korpom nakon pranja.

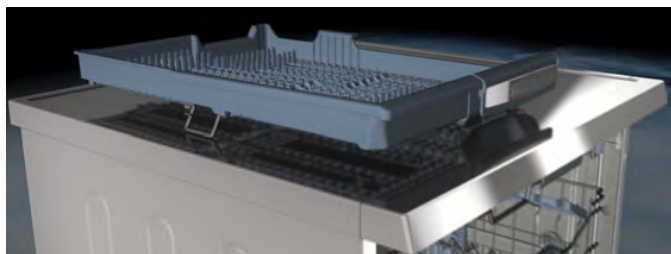

Gornja korpa za escajg se sastoji iz dva dela; ako treba da napravite mesto za posuđe na gornjoj korpi, možete da izvadite levi ili desni deo gornje korpe za escajg kako biste dobili više mesta.



Upozorenje: Viljuške i drugi oštri objekti moraju da se stave horizontalno u korpu za escajg.

POGLAVLJE 4: PUNJENJE VAŠE MAŠINE ZA POSUĐE

Alternativna punjenja korpe

Donja korpa

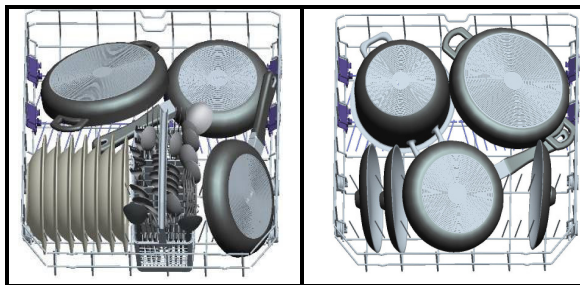

Gornja korpa

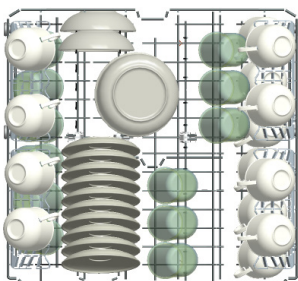

Nepravilno punjenje

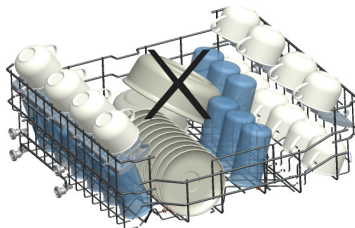
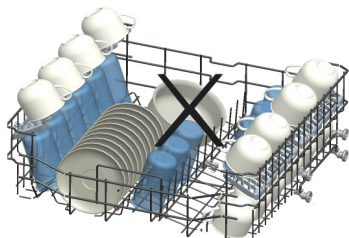
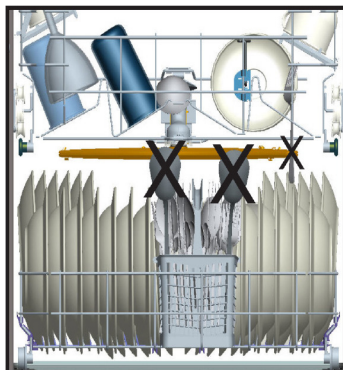
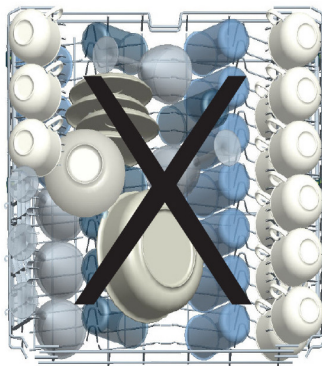

Važna napomena za testne laboratorije

Za detaljne informacije u vezi testova učinka, molimo vas da kontaktirate sledeću adresu: „dishwasher@standardtest.info”. U svojoj e-pošti, molimo vas da dostavite ime modela i serijski broj (20 cifara) koje možete da nađete na vratima uređaja.

POGLAVLJE 5: OPISI PROGRAMA

Stavke programa

Broj programa				
Imena i temperature programa	Brzo 14' (P1)	Brzo 30' 40 °C (P2)	Eko (referenca) (P3)	Duplo pranje 60 °C (P4)
Vrsta otpadne hrane	Predpranje za ispiranje i skidanje ostataka čekajući puno punjenje zatim izbor programa	Kafa, mleko, čaj, salame, povrće, nije dugo držano	Kafa, mleko, čaj, salame, povrće, nije dugo držano	Supe, sosovi, testo, jaja, pilav, krompir i hrana iz rerne, pečena hrana
Nivo zagađenja		lako	srednje	srednje
Količina deterdženta B: 25 cm ³ / 15 cm ³ A: 5 cm ³		A+B	A+B	A+B
	35°C pranje	40°C pranje	50°C pranje	40°C pranje
	Vruće ispiranje	Hladno ispiranje	Hladno ispiranje	65°C pranje
	Kraj	Vruće ispiranje	Vruće ispiranje	45°C pranje
		Kraj	Suvo	Vruće ispiranje
			Kraj	Suvo
				Kraj
Trajanje programa (min.)	14	30	195	112
Potrošnja struje (kW sati)	0,57	0,88	0,84	1,43
Potrošnja vode (litara)	7,7	10,9	9	15,4

Upozorenje: Kratki programi ne uključuju korak za sušenje. Vrednosti navedene iznad su vrednosti koje su dobijene pod laboratorijskim uslovima prema relevantnim standardima. Ove vrednosti mogu da se promene u zavisnosti od uslova korišćenja proizvoda i okoline (tenzija mreže, vodeni pritisak, unos temperature vode i temperatura okoline).

POGLAVLJE 5: OPISI PROGRAMA

Stavke programa

Broj programa				
Imena i temperature programa	Ekspres 50' 65 °C (P5)	Higijena 60 °C (P6)	Auto delikatna 30-50 °C (P7)	Auto intenzivna 50-70 °C (P8)
Vrsta otpadne hrane	Supe, sosovi, testo, jaja, pilav, krompir i hrana iz rerne, pečena hrana	Hrana sa puno prijavštine koja stoji duže vreme ili potreba za higijenskim pranjem	Automatski prilagodite vreme pranja sa temperaturom i količinom vode utvrđujući nivo zagađenja posuđa	
Nivo zagađenja	srednje	teško	lako	teško
Količina deterdženta B: 25 cm ³ / 15 cm ³ A: 5 cm ³	A+B	A+B	A+B	A+B
	65°C pranje	60°C pranje	Automatski prilagodite vreme pranja sa temperaturom i količinom vode utvrđujući nivo zagađenja posuđa	
	Mlako ispiranje	65°C pranje		
	Vruće ispiranje	Hladno ispiranje		
	Kraj	50°C pranje		
		Vruće ispiranje		
		Suvo		
		Kraj		
Trajanje programa (min.)	50	154	77-91	124-179
Potrošnja struje (kW sati)	1,29	1,75	0,81-0,96	1,22-1,8
Potrošnja vode (litara)	10,7	18,5	10,6-17,7	12,3-24,6

**Samo deterdžent u prahu treba da se koristi u ciklusu programa predpranja.

*** Možete da operete svoje posuđe kroz učinak pranja A koristeći ciklus Super 50 min.

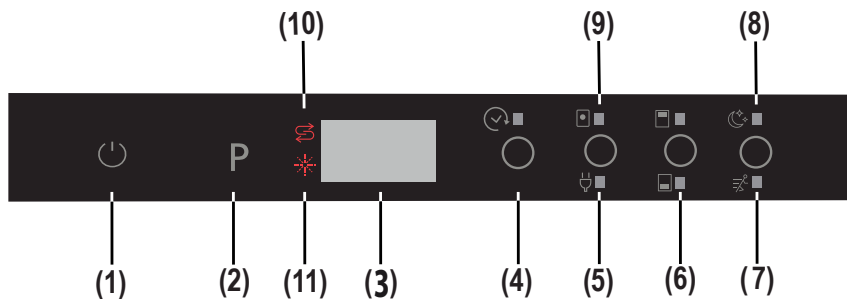

1.) Dugme na dodir na uključivanje/isključivanje napajanja

Nakon što se dugme na dodir na uključivanje/isključivanje pritisne, dve crte se pojavljuju na prikazu programa. Pritisnite „dugme uključeno/isključeno“ prstom za 1 sekundu da biste uključili ili isključili mašinu.

2.) Program dugmeta na dodir

Koristite program dugmeta na dodir da biste izabrali odgovarajući program za vaše posuđe.

3.) Prikaz programa

Prikaz programa ukazuje na dužinu programa i preostalo vreme u toku programa. Takođe možete da sledite izabrane programe koristeći ovaj prikaz.

4.) Dugme na dodir za pokretanje odgađanja

Možete da odgodite početno vreme izabranog programa sa 1 do 19 sati pritiskajući dugme na dodir za početak odgađanja mašine. Kada se dugme na dodir za pokretanje odgađanja pritisne, „1h“ se pojavljuje na prikazu programa. Ako nastavite da pritisate dugme na dodir za odlaganje tajmera, vreme će se povećati od 1 do 19 pokazano na prikazu. Odgođeno pokretanje može da se aktivira birajući odlaganje vremena i željeni program za pranje sa dugmetom na dodir programa. Takođe je moguće prvo izabrati program a kasnije odgođeni početak, u zavisnosti od poslednje unete vrednosti. Da biste otkazali odgođeni početak, ili izaberite odgođeni tajmer kao „0h“ ili držite dugme za dodirvanje programa na 3 sekunde. Prikaz će vas obavestiti koliko sekundi vam je potrebno da držite dugme „3-2-1...“ da biste otkazali odgađanje.

Napomena: Ako se dugme za odgađanje pritisne i drže, tajmer odgađanja počinje brže da se menja (broj promene je proporcionalan vremenu koji se pritiska). Kada se dugme na dodir pritisne duži vremenski period, tajmer se zaustavlja na „h:00“.

5.) Dugme za čuvanje energije

Opcija čuvanja energije aktivira sistem otvaranja vrata pri kraju programa. Sistem otvaranja automatskih vrata nudi željeni učinak sušenja pri niskim temperaturama i smanjuje potrošnju energije.

6.) ½ Dugme na dodir za polu ubačenu mašinu

Korišćenjem funkcije ekstra niže/gornja korpa, tri vrste pranja mogu da se izvrše na donjoj korpi, gornjoj korpi i na obe korpe.



Ako imate malu količinu posuđa u svojoj mašini i ako treba da ih operete, takođe možete da dodatno aktivirate funkciju polu punjenja u nekim programima.



Ako imate posuđe u obe korpe, pritisnite dugme na dodir i izaberite poziciju u kojoj su obe lampe osvetljene.



Ako imate samo posuđe u gornjoj korpi, pritisnite Ekstra niže/gornja korpa dugmeta na dodir i izaberite lampicu gde je slika iznad uključena. Tako će vaša mašina izvršiti pranje u gornjoj korpi a ciklus detaljnog pranja se vrši od strane ekstra spreja za vodu u gornjoj korpi.

Ako imate posuđe samo u donjoj korpi, pritisnite Ekstra niže/gornja korpa dugme i izaberite lampicu gde je slika iznad uključena. Tako će vaša mašina da izvršava pranje u nižoj korpi a 360° ciklusa pranja će se izvršiti od strane dva dodatna spreja na osnovi. Postarajte se da nema posuđa u gornjoj korpi dok koristite ovu funkciju.

Napomena: Ako ste koristili dodatnu funkciju na najnovijem programu pranja, ova funkcija će ostati aktivna na sledećem programu pranja dok se mašina ne isključi i ponovo uključi. Ako ne želite da koristite ovu funkciju na novo izabranom programu pranja, pritisnite dugme izabrane funkcije ponovo i proverite da li se lampica na dugmetu uključuje.

Napomena: "Kada je izabran program koji nije kompatibilan sa ekstra tihom i brzom opcijom, kada se dugme pritisne zvučni signal se čuje što navodi na to da izabrana opcija nije dostupna.

POGLAVLJE 6: UKLJUČIVANJE MAŠINE I BIRANJE PROGRAMA

7.) Ekstra brzo dugme na dodir

Ovo pere posuđe sa više pritiska, smanjujući vreme izabranog programa i nudi ekonomičniju potrošnju vode.

Napomena: Ova opcija može samo da se izabere na početku programa.

8.) Ekstra tiho dugme na dodir

Pere posuđe sa manje pritiska i tako nudi osetljivije i tiše pranje.

Napomena: Kada je program koji nije kompatibilan sa ekstra tihom i brzom opcijom izabran, kada se dugme pritisne čuje se zvučni signal koji ukazuje na to da izabrana opcija nije dostupna.

9.) Tablet deterdžent dugme na dodir (dugme 3 u 1)

Pritisnite tablet deterdžent dugme na dodir kada koristite kombinovane deterdžente koji uključuju so i pomoć pri ispiranju.

10.) Indikator za upozorenje soli

Da biste otkrili da li ima dovoljno omešavajuće soli u mašini, proverite da li je lampica za upozorenje soli na prikazu uključena. Kada se lampica upozorenja soli uključi, dodajte so u odeljak za so.

11.) Indikator upozorenja pomoći pri ispiranju

Da biste utvrdili da li ima dovoljno pomoći pri ispiranju u mašini proverite lampicu upozorenja pomoći pri ispiranju na prikazu. Kada se lampica upozorenja pomoći pri ispiranju uključi, dodajte pomoć pri ispiranju da biste isprali odeljak pomoći pri ispiranju.

Kraj programa

Mašina pušta zvučni signal oko 5 puta kada se program završi. Kada su vrata otvorena nakon što je izabran program pranja završen, aktivacija zvučnog signala će se okončati a '0' karakter će se prikazati na prikazu.

Napomena: Svaki put kada se mašina uključi, eko program i opcija čuvanja energije su podešeni kao podrazumevani precrtani a prethodno izabrane opcije su otkazane. Kada birate programe koji nisu eko, ikona čuvanja energije će se isključiti.

Rukovanje vašom mašinom

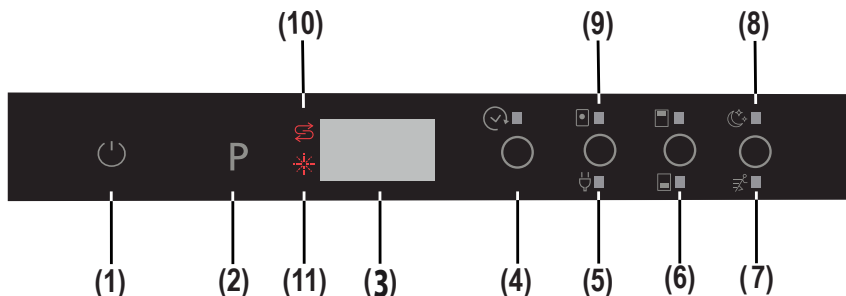

Uključivanje mašine

1- Dodirnite dugme uključeno/isključeno.

Kada je mašina uključena, kada je dugme uključeno/isključeno (1) pritisnuto, dve crte se pojavljuju na prikazu programa.

2- Kada birate program sa dugmetom na dodir programa (2), izabrani program (P1, P2, itd.) se pojavljuje na prikazu programa, od (P1 do P8) a trajanje programa je prikazano na 3 sekunde za program i zatim na 1 sekundu za vreme trajanja.

3- Ako želite, možete da izaberete dodatne funkcije. (4-9)

4- Zatvorite vrata. Program se automatski pokreće.

Napomena: Ako odlučite da pokrenete mašinu nakon izbora programa, pritisnite uključeno/isključeno dugme na dodir (1). Mašina će biti spremna za novi izbor programa kada ponovo pritisnete uključeno/isključeno dugme na dodir (1). Izaberite novi program pritiskajući program dugmeta na dodir (2).

Praćenje programa

- Kada su vrata otvorena nakon što je izabran program pranja završen, aktivacija zvučnog signala će se okončati a '0' karakter će se prikazati na prikazu (3).

- Ako su vrata otvorena u toku ciklusa pranja, vreme koje je preostalo od izabranog programa je prikazano na prikazu (3).

- Mašina pravi zvučni signal 5 puta kada je program završen.

POGLAVLJE 6: UKLJUČIVANJE MAŠINE I BIRANJE PROGRAMA

Menjanje programa

Da biste promenili program dok je program pranja u toku.

1- Otvorite vrata i izaberite novi program pritiskajući program dugmeta na dodir (2).

2- Nakon što zatvorite vrata, novoizabrani novi program počinje sa tačke gde je došao originalan program, ali sa novim parametrima (temperatura, ciklus) novog programa.

Napomena Kada otvarate vrata mašine kako biste zaustavili program pranja pre nego što se završi, prvo pažljivo otvorite vrata kako biste izbegli da voda iscuri

Menjanje programa sa ponovnim podešavanjem

Da biste otkazali program koji trenutno radi ili je u poziciji pripravnosti.

1- Otvorite vrata mašine. Poslednji izabrani program će se pojaviti na prikazu (3).

2- Pritisnite i držite program dugmeta na dodir (2) na 3 sekunde. Prikaz (3) će odbrojavati od „3 do 1“ a zatim će prikazati „0:01“ da bi naveo da je otkazivanje spremno.

3- Nakon što se vrata zatvore, proces izbacivanja počinje. Mašina će isprazniti vodu za oko 30 sekundi. Kada se program otkáže, mašina će napraviti zvučni signal 5 puta.

Napomena: Kada su vrata mašine otvorena kako bi se zaustavio program pranja pre nego što se završi, prvo pažljivo otvorite vrata kako biste izbegli da voda iscuri.

Rukovanje vašom mašinom

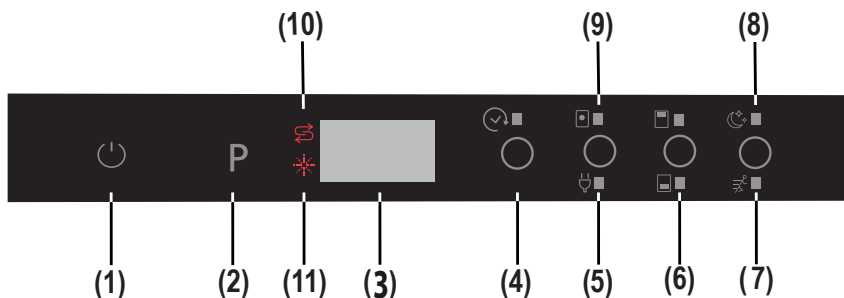

Isključivanje mašine

Nakon što se program završi, isključite mašinu koristeći dugme na dodir za uključivanje/isključivanje napajanja (1).

Napomena: Da biste poboljšali učinak sušenja, nakon što se čuje zvučni signal. Kraj programa pranja se zaustavlja, ostavite otvorena vrata mašine kako biste požurili sušenje ili izaberite opciju za čuvanje energije pre nego što pokrenete program za ubrzanje učinka sušenja.

Napomena: Ako su vrata mašine otvorena u toku pranja ili je napajanje isključeno, mašina će ponovo pokrenuti program kada su vrata zatvorena ili je napajanje vraćeno.

Kompatibilnost programa i opcije

Opcija	Odgođeno Početak	Polu napunjeno (režimi)	Tablet	Ekstra brzo	Ekstra sporo
Programi					
Predpranje	X	X	X	-	-
Brzo 30'	X	X	X	-	-
Eko	X	X	X	X	X
Duplo pranje	X	X	X	X	X
Super 50'	X	X	X	-	-
Higijena	X	X	X	-	-
Auto delikatno	X	X	X	-	-
Auto intenzivno	X	X	X	-	-

„-“ Funkcija ne može da se izabere „X“ funkcija može da se izabere.
Ekstra brzo i ekstra tiho ne mogu da se izaberu u isto vreme.

POGLAVLJE 6: UKLJUČIVANJE MAŠINE I BIRANJE PROGRAMA

Kompatibilnost između opcija

Opcije	Polu napunjeno	Tablet	Pokrenite odgađanje	Ekstra brzo	Ekstra tiho	Čuvanje energije
Polu napunjeno	-	OK	OK	OK	OK	OK
Tablet	OK	-	OK	OK	OK	OK
Pokrenite odgađanje	OK	OK	-	OK	OK	OK
Ekstra brzo	OK	OK	OK	-	-	OK
Ekstra sporo	OK	OK	OK	-	-	OK
Čuvanje energije	OK	OK	OK	OK	OK	-

Kako promeniti „EKO REŽIM“ u „NORMALAN REŽIM“ za opciju unutrašnjeg svetla:

- 1- Otvorite vrata mašine za pranje posuđa i pritisnite dugme napajanja na uključeno/isključeno. (1) (Ako je u poziciji ISKLJUČENO)
- 2- Simultano pritisnite dugmad na dodir „Tablet/Čuvanje energije“ i „Odloženo pokretanje“ (4) na pet sekundi.
- 3- „ILO“ će se pokazati na prikazu (3) na 2 sekunde da bi prikazalo da je „Normalni režim“ izabran za unutrašnju opciju osvetljenja.
- 4- Nakon što je „Normalni režim“ izabran, unutrašnja lampica će biti UKLJUČENA dok god je mašina puna energije a vrata mašine su otvorena.

Kako promeniti „NORMALNI REŽIM“ u „EKO REŽIM“ za opciju unutrašnjeg svetla:

- 1- Otvorite vrata mašine za pranje posuđa i pritisnite dugme na dodir za uključivanje/isključivanje. (1) (Ako je u poziciji ISKLJUČENO)
- 2- Simultano pritisnite dugmad na dodir „Tablet/Čuvanje energije“ i „Odloženo pokretanje“ (4) na pet sekundi.
- 3- „IL1“ će se pokazati na prikazu (3) na 2 sekunde da bi prikazalo da je „Eko režim“ izabran za unutrašnju opciju osvetljenja. Takođe, unutrašnje svetlo se ponovo ISKLJUČUJE i UKLJUČUJE (za trenutak bliješti) da bi pokazalo da je izbor aktiviran.
- 4- Nakon što se „Eko režim“ izabere, unutrašnje svetlo će se UKLJUČITI na 4 minuta a zatim će se ISKLJUČITI. Ako se bilo kakva korisnička intervencija javi kao što je pritisnjanje dugmadi na dodir, ciklus Eko režima će se pokrenuti od početka (unutrašnje svetlo je UKLJUČENO na 4 minuta a zatim se ponovo ISKLJUČUJE)

Napomena: Fabričko podešavanje za unutrašnje svetlo je podešeno na „IL1“.

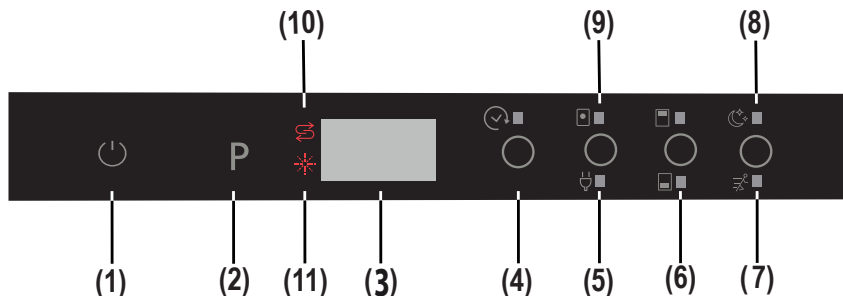

Podešavanje zvučnog signala

Nivo zvučnog signala može da se prilagodi.

- 1- Pritisnite dugme na dodir za uključivanje/isključivanje. (1) (ako je u poziciji ISKLJUČENO).
- 2- Pritisnite „Tablet/Čuvanje energije“ (5) i „Ekstra brzo/tiho“. (7,8) dodirnite dugmad na oko 3 sekunde u isto vreme da biste podesili nivo.
- 3- Dok pritisnate „Tablet/Čuvanje energije“ (5) i „Ekstra brzo/tiho“. (7,8) dugmad na dodir (u toku 3 sekunde), prikaz pokazuje karakter koji odbrojava od 3 do 1.
 - Ako se prvi put jačina podesila, na kraju 3 sekunde, „S03“ je prikazano na prikazu.
 - Ako je podešavanje jačine urađeno ranije, na kraju 5 sekundi, poslednji podešen nivo je pokazan na prikazu (od „S00“ do „S03“).

Korisnik može da poveća ili smanji nivo glasa sa „Tablet“ i „Ekstra brzo/tiho“ (7,8) dugmadima na dodir. Karakteri moraju biti sledeći;

- Da biste povećali nivo zvučnog signala

- 1) Pritisnite „Ekstra brzo/tiho“ dugme na dodir. (5)

- 2) Prikaz (3) se menja sa „S00“ na „S03“

- Da biste smanjili nivo zvučnog signala

- 1) Pritisnite „Tablet/čuvanje energije“ dugme na dodir. (5)

- 2) Prikaz (3) se menja sa „S03“ na „S00“. „S00“ znači da su svi zvučni signali isključeni.

- 4- Da biste izašli iz režima kontrole jačine, isključite mašinu.

Poslednji nivo jačine koji je podešen će se sačuvati u memoriji.

Napomena: Sa nivoa zvuka „3“ na „1“, nivo glasnoće je smanjen postepeno u zavisnosti od nivoa zvuka.

UKLANJANJE VAŠE STARE MAŠINE

Ovaj simbol na proizvodu ili pakovanju navodi da proizvod ne treba da bude tretiran kao kućni otpad. Umesto toga, treba da se dostavi mestu za prikupljanje otpada za recikliranje električne i elektronske opreme. Pomoći ćete pri izbegavanju štete nad okolinom i rizika za javno zdravlje. Recikliranje materijala će pomoći da se prirodni resursi sačuvaju. Za detaljnije informacije u vezi recikliranja ovog proizvoda, molimo vas da kontaktirate lokalnu vlast ili prodavnicu gde ste kupili proizvod.

Mašina za pranje posuđa sadrži biocidni proizvod u PP rezervoaru filtera za da bi se sprečilo širenje bakterija.
Aktivna supstanca: cink piriton (CAS br: 13463-41-7)





Service & Support

Visit Our Website
sharphomeappliances.com

SHARP

Be Original.

52267890 R35