



CI Z96' %&&%J Z8D

Dishwasher

FR

Manuel d'utilisation

SHARP

Be Original.

CONTENU

CHAPITRE-1 : EXPLICATION DU PRODUIT	
Spécifications techniques.....	5
Conformité aux normes et données de test.....	5
CHAPITRE-2 : INFORMATIONS DE SÉCURITÉ ET RECOMMANDATIONS	
Recyclage.....	6
Informations de sécurité.....	6
Recommandations.....	8
Objets ne convenant pas au lave-vaisselle.....	8
CHAPITRE-3 : INSTALLATION DE LA MACHINE	
Positionnement de la machine.....	8
Raccordements en eau.....	9
Tuyau d'alimentation en eau.....	9
Tuyau d'évacuation de l'eau.....	9
Raccordement électrique.....	10
Avant d'utiliser l'appareil pour la première fois.....	11
CHAPITRE-4 : PRÉPARATION DE L'UTILISATION DE LA MACHINE	
L'importance de la décalcification de l'eau.....	11
Remplissage de sel.....	11
Bandelette d'essai.....	11
Ajustement de la consommation de sel.....	12
Utilisation du détergent.....	12
Remplissage du compartiment à détergent.....	12
Détergent combiné.....	13
Remplissage de produit de rinçage et réglages.....	13
CHAPITRE-5 : CHARGEMENT DE VOTRE LAVE-VAISSELLE	
Panier à vaisselle.....	14
Chargement alternatifs du panier.....	16
CHAPITRE -6 : DESCRIPTIONS DU PROGRAMME	
Éléments du programme.....	17
CHAPITRE -7 : MISE EN ROUTE DE LA MACHINE ET SÉLECTION D'UN PROGRAMME	
Mise en route de la machine.....	20
Suivi du programme.....	20
Changement d'un programme.....	21
Utilisation de votre machine.....	21
Mise à l'arrêt de la machine.....	21
CHAPITRE-8 : ENTRETIEN ET NETTOYAGE	
Filtres.....	23
Bras gicleurs.....	23
Filtre de tuyau.....	23
CHAPITRE-9 : CODES D'ERREUR ET QUE FAIRE EN CAS DE PANNE	24
CHAPITRE-10 : INFORMATIONS PRATIQUES ET UTILES	25

Cher client. Notre objectif est de vous offrir des produits de haute qualité dépassant vos attentes. Votre appareil est produit dans des usines modernes et est soumis à de soigneux tests de qualité.

Avant d'utiliser votre appareil, veuillez lire attentivement ce guide qui inclut des informations basiques de sécurité concernant l'installation, l'entretien et l'utilisation. Veuillez contacter votre centre de service après-vente autorisé le plus proche pour l'installation de votre appareil.

Les instructions d'utilisation s'appliquent à plusieurs modèles. Des différences sont donc possibles.

CHAPITRE -1 : EXPLICATION DU PRODUIT

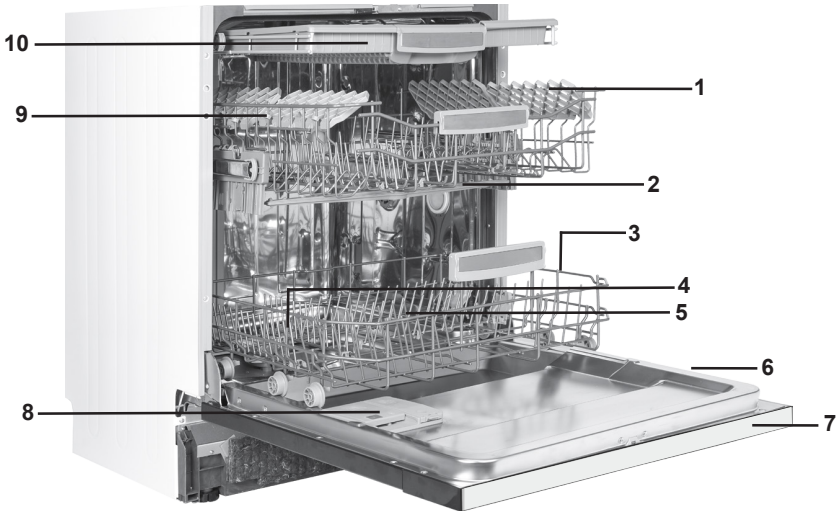

- 1. Panier supérieur avec grilles
- 2. Bras gicleur supérieur
- 3. Panier inférieur
- 4. Bras gicleur inférieur
- 5. Filtres
- 6. Plaque signalétique

- 7. Panneau de contrôle
- 8. Distributeur de détergent et de produit de rinçage
- 9. Distributeur de sel
- 10. Système de loquet de la piste du panier supérieur
- 11. Panier supérieur à couverts



Unité de turbo-séchage :

Ce système offre de meilleures performances de séchage de votre vaisselle.



Bras gicleur supérieur :

Il offre un meilleur lavage de la vaisselle placée dans le panier supérieur.



Lampe intérieure

: Offre de la lumière à l'intérieur du lave-vaisselle afin de faciliter le chargement et déchargement.

CHAPITRE -1 : SPÉCIFICATIONS TECHNIQUES

Spécifications techniques

Capacité	15 couverts
Hauteur	820 mm - 870 mm
Largeur	598 mm
Profondeur	550 mm
Poids net	38 kg
Alimentation électrique	220-240 V, 50 Hz
Puissance totale	1900 W
Puissance de chauffage	1800 W
Puissance de pompe	100 W
Puissance de pompe de vidange	30 W
Pression d'alimentation en eau	0.03 MPa (0,3 bar)-1 MPa (10 bar)
Courant	10 A

Conformité aux normes et aux données de test/ Déclaration de conformité UE

Ce produit répond aux exigences de toutes les directives européennes en vigueur ainsi qu'à toutes les normes harmonisées correspondantes, qui prévoient le marquage CE.

Veuillez visiter www.sharphomeappliances.com pour une copie électronique de ce manuel d'utilisation.

INFORMATIONS DE SÉCURITÉ ET RECOMMANDATIONS

Recyclage

- Des matériaux recyclables sont utilisés dans certains composants et dans l'emballage.
- Les pièces en plastique sont marquées des abréviations internationales : (>PE<, >PS<, >POM<, >PP<,)
- Les pièces en carton ayant été fabriquées à partir de papier recyclé doivent être mises au rebut dans les containers de recyclage pour déchets de papier.
- De tels matériaux ne doivent pas être placés dans des poubelles ordinaires. Ils doivent être déposés dans un centre de recyclage.
- Contactez le centre adapté pour obtenir plus d'informations sur les méthodes et points de récupération.

Information de sûreté

Lorsque vous prenez livraison de votre machine

- Si vous remarquez que l'emballage est endommagé, veuillez contacter votre revendeur ou le service d'assistance Sharp.
- Déballez l'appareil tel qu'indiqué et débarrassez-vous de l'emballage selon les règles en vigueur.

Points devant être observés durant l'installation de la machine

- Choisissez un emplacement adapté, sûr et plan pour installer la machine.
- Effectuez l'installation et le raccordement de votre machine en respectant les instructions.
- Cette machine ne doit être réparée et installée que par un centre de service après-vente autorisé.
- N'utilisez que des pièces de rechange originales avec cette machine.
- Avant l'installation, assurez-vous que la machine est débranchée.
- Vérifiez que le système de fusible électrique intérieur est raccordé selon la réglementation.
- Tous les raccordements électriques doivent correspondre aux valeurs de la plaque signalétique.
- Assurez-vous que la machine ne soit pas au-dessus du câble d'alimentation électrique.
- N'utilisez jamais de rallonge ou de multiprise pour effectuer le raccordement. La prise doit être facilement accessible après l'installation.
- Après l'installation, faites tourner l'appareil à vide pour la première fois.

En utilisation quotidienne

- Cette machine est conçue pour une utilisation domestique, ne l'utilisez pas à d'autres fins. L'usage commercial du lave-vaisselle annulera la garantie.
- Ne vous levez pas, ne vous asseyez-pas et ne placez pas de poids lorsque la porte est ouverte, l'appareil pouvant basculer.
- N'utilisez jamais de détergent ou de produit de rinçage non conçu spécialement pour les lave-vaisselles. Notre compagnie décline toute responsabilité pour les dommages en résultant.
- L'eau de la section lavage de la machine n'est pas potable, veuillez ne pas la boire.
- Ne placez pas d'agents chimiques de dissolution tels que des solvants dans la section lavage de la machine, ceci pouvant poser un risque d'explosion.
- Vérifiez que les plastiques résistent à la chaleur avant le lavage.

CHAPITRE -2 : INFORMATIONS DE SÉCURITÉ ET RECOMMANDATIONS

- Cet appareil peut être utilisé par des enfants de plus de 8 ans et des personnes aux capacités physiques, sensorielles ou mentales réduites ou manquant d'expérience et de connaissances s'ils sont supervisés ou s'ils ont reçu des instructions concernant l'utilisation de cet appareil en toute sûreté et comprennent les risques courus. Les enfants ne doivent pas jouer avec l'appareil. Le nettoyage et l'entretien par l'utilisateur ne doivent pas être effectués par des enfants non supervisés.
- Ne placez pas d'objets inadaptés ou plus lourds que la capacité de charge du panier dans votre machine. SHARP ne saurait être tenu responsable des dommages sur les pièces intérieures.
- Votre lave-vaisselle ne doit pas être ouvert durant son fonctionnement. Un dispositif de sûreté assurera que la machine s'arrête en cas d'ouverture.
- Ne laissez pas la porte ouverte pour éviter les accidents.
- Placez les couteaux et autres objets pointus dans le panier à couverts en plaçant la lame vers le bas.
- Si le cordon d'alimentation est endommagé, il doit être remplacé par SHARP ou un de ses agents d'entretien.
- Si l'option EnergySave est sélectionnée (position « Yes »), la porte s'ouvrira à la fin du programme. N'essayez pas de fermer la porte de manière brusque pour éviter d'endommager le mécanisme de porte automatique s'activant pendant une minute. La porte doit être ouverte pendant 30 minutes pour obtenir un séchage efficace (dans les modèles à système d'ouverture automatique de porte).

Avertissement : Ne restez pas devant la porte lorsque le signal d'ouverture automatique est audible. **Pour la sécurité de vos enfants**

- Une fois l'emballage de la machine retiré, assurez-vous que les matériaux d'emballage soient hors de la portée des enfants.
- Ne laissez pas les enfants jouer avec la machine ou la démarrer.
- Gardez les enfants éloignés des détergents et produits de rinçage.
- Gardez les enfants éloignés de la machine lorsqu'elle est ouverte, des résidus de produit de nettoyage pouvant être présents à l'intérieur de la machine.
- Assurez-vous que votre ancienne machine ne constitue pas de menace pour vos enfants. Il est arrivé que des enfants s'enferment dans d'anciennes machines. Pour éviter une telle situation, cassez le dispositif de fermeture de la porte de votre machine et arrachez les câbles électriques.

En cas de dysfonctionnement

- Toute réparation effectuée par toute autre personne autre que du personnel d'entretien autorisé annulera votre garantie.
- Avant d'effectuer tout travail de réparation sur votre machine, assurez-vous que la machine est isolée du secteur. Déclenchez le fusible ou débranchez l'appareil. Ne tirez pas par le câble durant le débranchement. Assurez-vous de fermer le robinet d'eau.

Recommandations

- Pour économiser de l'eau et de l'énergie, enlevez les résidus grossiers de la vaisselle avant de la placer dans le lave-vaisselle. Démarrez votre machine une fois complètement chargée.
- Placez les objets creux tels que bols, verres et casseroles dans la machine vers le bas.
- Il est recommandé de ne pas charger votre machine de plats différents de ceux indiqués et de ne pas la surcharger.

Objets ne convenant pas au lave-vaisselle

- Les cendres de cigarette, restes de bougie, le vernis, la peinture, les substances chimiques, les matériaux en alliage de fer
- Les fourchettes, cuillères et couteaux ayant une partie en bois ou en os, ou ayant des poignées en ivoire ou nacrées, les objets collés, les objets recouverts d'abrasif, les produits chimiques acides ou basiques
- Les objets en plastique ne résistant pas à la chaleur, les récipients en cuivre ou en étain
- Les objets en aluminium ou en argent (ceux-ci pouvant perdre leur couleur, devenir ternes)
- Certains types de verre délicats, les porcelaines à motif imprimé pouvant disparaître même après le premier lavage, certains objets en cristal pouvant graduellement devenir opaques, les couverts collés ne résistant pas à la chaleur, les verres en cristal au plomb, les planches à découper, les objets en fibre synthétique
- Les objets absorbants tels que les éponges ou les torchons ne sont adaptés au nettoyage au lave-vaisselle.

Avertissement : Veuillez faire attention à n'acheter dès à présent que de la vaisselle résistant au lave-vaisselle.

INSTALLATION DE LA MACHINE

Positionnement de la machine

Lorsque vous déterminez l'emplacement d'installation, choisissez un emplacement accessible facilement pour le chargement et le déchargement de la vaisselle.

Ne placez pas votre machine dans un emplacement où il est possible que la température ambiante descende en dessous de 0°C.

Avant de la positionner, sortez la machine de son emballage en suivant les avertissements situés sur l'emballage.

Positionnez la machine près d'un robinet d'eau ou d'une conduite d'évacuation. Il est nécessaire de positionner votre machine en gardant à l'esprit que ses raccordements ne seront pas altérés une fois effectués.

N'attrapez pas la machine par sa porte ou par un panneau pour la déplacer.

Faites attention à garder suffisamment d'espace sur les côtés de la machine afin de la déplacer confortablement vers l'avant et l'arrière durant son nettoyage.

Assurez-vous que les tuyaux d'entrée et de sortie de l'eau ne soient pas écrasés durant le positionnement de la machine. Assurez-vous aussi que la machine ne soit pas au-dessus du câble électrique.

Ajustez les pieds ajustables de la machine afin qu'elle soit plane et équilibrée. Le positionnement adéquat de la machine assure une ouverture et fermeture sans problème de la porte.

CHAPITRE -3 : INSTALLATION DE LA MACHINE

Si la porte de la machine ne ferme pas correctement, vérifiez si la machine est stable sur le sol. Si nécessaire, ajustez les pieds et assurez que sa position est stable.

Raccordement en eau

La plomberie intérieure doit être adaptée à l'installation d'un lave-vaisselle. Nous recommandons aussi d'installer un filtre à l'entrée de votre maison ou appartement pour éviter tous dommages causés par une contamination (sable, argile, rouille, etc..) pouvant être occasionnellement transportée par l'eau courante ou par la plomberie intérieure, et pour empêcher tout problème de jaunissement et de formation de dépôts après le lavage.

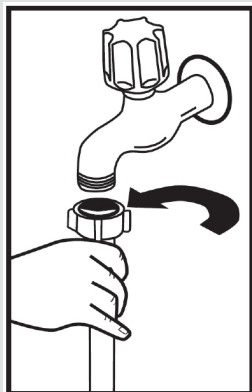

Tuyau d'alimentation en eau

N'utilisez pas le tuyau d'alimentation en eau de votre ancienne machine. Utilisez plutôt le nouveau tuyau fourni avec votre machine. Si vous connectez un tuyau d'alimentation neuf ou non utilisé depuis longtemps, faites couler de l'eau à travers le tuyau avant d'effectuer le raccordement. Connectez le tuyau d'alimentation en eau directement sur le robinet d'alimentation en eau. La pression fournie par le robinet doit être au moins 0,03 Mpa et au plus 1 Mpa. Si la pression d'eau dépasse 1 Mpa, une vanne de surpression doit être installée entre l'appareil et la tuyauterie.

Une fois les raccordements effectués, le robinet doit être ouvert complètement et son étanchéité doit être vérifiée. Pour la sûreté de votre machine, fermez le robinet d'alimentation en eau après la fin de chaque programme.

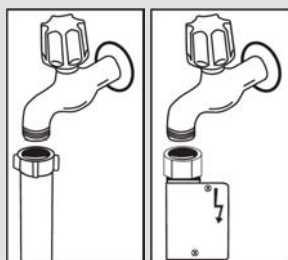

NOTE : Un système anti-débordement Aquastop est utilisé dans certains modèles. Si un Aquastop est utilisé, une tension élevée existe. Ne coupez pas le système anti-débordement Aquastop. Ne le pliez pas et ne le tordez pas.

Tuyau d'évacuation de l'eau

Le tuyau d'évacuation de l'eau peut être raccordé soit directement à un trou d'évacuation de l'eau ou au siphon d'évacuation d'un évier. En utilisant un tuyau plié spécial (si disponible), l'eau peut être évacuée directement dans l'évier en accrochant le tuyau plié au bord de l'évier. Ce raccordement doit être entre 50 et 110 cm du niveau du sol.

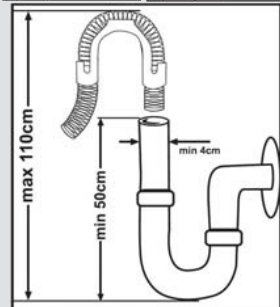

CHAPITRE -3 : INSTALLATION DE LA MACHINE

Avertissement : Lorsqu'un tuyau d'évacuation de plus de 4 m est utilisé, la vaisselle peut rester sale. Notre société décline toute responsabilité dans ce cas.

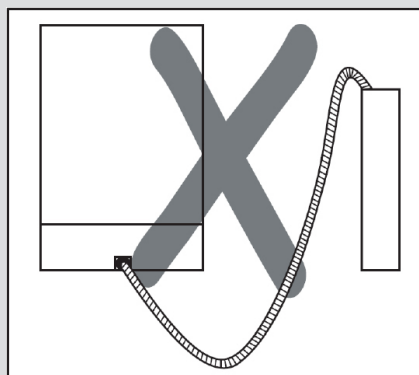
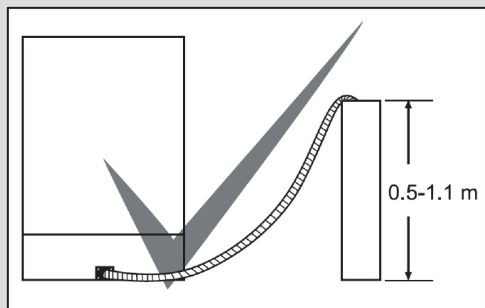

Raccordement électrique

La fiche à contact de protection de votre machine doit être connectée à une prise mise à la terre fournissant un courant et une tension adaptés. Si aucune terre n'est présente, demandez à un électricien compétent de l'installer. En cas d'utilisation sans mise à la terre, notre compagnie ne saurait être responsable de toute perte d'usage pouvant se présenter. Le courant de rupture du fusible intérieur doit être de 10-16 A.

Votre machine est réglée pour utiliser une alimentation 220-240 V. Si la tension dans votre région est de 110 V, connectez un transformateur 110/220V de puissance 3000 W entre l'appareil et le secteur. La machine ne doit pas être branchée durant le positionnement.

Utilisez toujours la fiche fournie avec votre machine.

Fonctionner à faible tension diminuera la qualité du lavage.

Le câble électrique de la machine ne doit être remplacé que par un centre de service après-vente autorisé ou un électricien autorisé. Tout manquement peut être source d'accident.

Pour des raisons de sécurité, assurez-vous toujours de débrancher la fiche lorsque un programme de lavage est terminé.

Afin de ne pas causer d'électrocution, ne débranchez pas l'appareil avec des mains mouillées. Lorsque vous déconnectez votre machine du secteur, tirez toujours sur la fiche. Ne tirez jamais sur le cordon.

CHAPITRE -4 : PRÉPARATION DE L'UTILISATION DE LA MACHINE

Avant d'utiliser la machine pour la première fois.

- Veuillez vérifier que les alimentations en eau et en électricité correspondent aux valeurs indiquées dans les instructions d'installation de la machine.
- Enlevez tous les matériaux d'emballage de l'intérieur de la machine.
- Placez de l'adoucisseur d'eau.
- Ajoutez 1 kg de sel dans le compartiment à sel et remplissez d'eau jusqu'à un niveau correspondant à un quasi-débordement.
- Remplissez le compartiment à produit de rinçage.

PRÉPARATION DE L'UTILISATION DE LA MACHINE

L'importance de la décalcification de l'eau

Pour que le lavage s'effectue correctement, le lave-vaisselle a besoin d'eau douce, c'est à dire peu calcaire. Des résidus de calcaire se déposeront autrement sur la vaisselle et sur l'intérieur de l'appareil. Ceci aura un impact négatif sur les performances de lavage, de séchage et de brillance de la machine. Pour cette raison, un système adoucissant est utilisé dans les lave-vaisselles. Le système adoucissant doit être rafraîchi afin qu'il fonctionne aussi bien durant le prochain lavage. Pour cela, des sels de lave-vaisselle sont utilisés.

Remplissage de sel



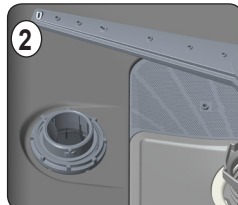
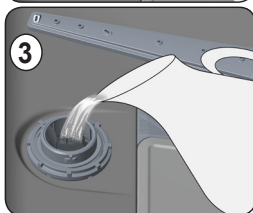
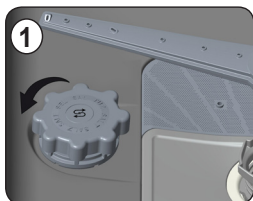







Utilisez un sel adoucisseur spécifiquement conçu pour un usage en lave-vaisselle. Pour ajouter le sel adoucisseur, retirez dans un premier temps le panier inférieur puis ouvrez le bouchon du compartiment à sel en faisant tourner dans le sens inverse des aiguilles d'une montre. (1) (2) Pour la première utilisation, remplissez le compartiment de 1 kg de sel et d'eau (3) jusqu'à débordement si possible. Utilisez un entonnoir (non fourni) (4) pour faciliter le remplissage. Après environ 20 à 30 lavages, ajoutez du sel dans la machine jusqu'à ce que le compartiment soit rempli (environ 1 kg). Ne remplissez le compartiment à sel d'eau qu'avant la première utilisation. Nous recommandons d'utiliser des sels adoucisseurs en petits grains ou en poudre. N'utilisez pas de sel de table dans votre machine, les performances du compartiment à adoucisseur pouvant dans ce cas décliner au cours du temps. Lorsque vous démarrez la machine, le compartiment à sel se remplit d'eau. Placez donc le sel adoucisseur avant de démarrer votre machine. De cette manière, tout trop plein de sel est immédiatement nettoyé durant l'opération de lavage. Si vous ne nettoyez pas



immédiatement de vaisselle après avoir rempli le compartiment à sel, lancez un court programme de lavage en laissant la machine vide afin d'éviter que le trop plein de sel ne corrode votre machine. Pour savoir s'il reste suffisamment de sel adoucisseur dans votre machine, veuillez vérifier la section transparente du bouchon du compartiment à sel. Si la quantité de sel est suffisante la section transparente est verte. Du sel doit être ajouté si celle-ci n'est pas verte.

Bandelette d'essai

L'efficacité de lavage de votre machine dépend de la douceur de votre eau courante. Pour cette raison, votre machine est équipée d'un système réduisant la dureté de l'alimentation en eau courante. L'efficacité de lavage augmentera lorsque le système est correctement réglé. Pour connaître la dureté de l'eau dans votre région, contactez votre régie de l'eau ou déterminez la dureté de l'eau en utilisant la bandelette de test (si disponible).

Ouvrez la bandelette de test.	Faites couler de l'eau du robinet pendant une minute	Gardez la bandelette de test dans l'eau pendant une seconde	Secouez la bandelette de test après l'avoir sortie de l'eau.	Patientez 1 min.	Réglez la dureté de l'eau selon les résultats obtenus avec la bandelette de test.
					
					Niveau 1  Pas de calcaire
					Niveau 2  Très faible teneur en calcaire
					Niveau 3  Faible teneur en calcaire
					Niveau 4  teneur moyen en calcaire
					Niveau 5  teneur en calcaire
					Niveau 6  teneur élevé en calcaire

CHAPITRE -4 : PRÉPARATION DE L'UTILISATION DE LA MACHINE

Ajustement de la consommation de sel

Eau durété de l'eau	Niveau Allemand de durété de l'eau dH	Niveau Français de durété de l'eau dF	Niveau Anglais de durété de l'eau dE	Indicateur de durété de l'eau
1	0-5	0-9	0-6	L1 s'affiche sur l'écran.
2	6-11	10-20	7-14	L2 s'affiche sur l'écran.
3	12-17	21-30	15-21	L3 s'affiche sur l'écran.
4	18-22	31-40	22-28	L4 s'affiche sur l'écran.
5	23-31	41-55	29-39	L5 s'affiche sur l'écran.
6	32-50	56-90	40-63	L6 s'affiche sur l'écran.

Si la durété de l'eau dépasse 90 dF (durété Française) ou si vous utilisez un puits, nous vous recommandons d'utiliser un filtre et des appareils de traitement de l'eau.

NOTE : Le niveau de durété est réglé sur 3 en usine.

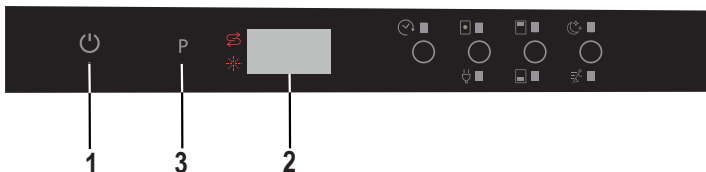

Une fois la machine réinitialisée, la porte étant ouverte, en touchant la touche de programme 3, mettez en route la machine avec la touche d'alimentation. 1

Continuez de toucher la touche de programme jusqu'à ce que « SL » s'affiche sur l'écran. 2

Relâchez la touche de programme lorsque « SL » disparaît de l'écran. 2

Le réglage courant de durété s'affichera sur l'écran. 2

Pressez la touche tactile de programme 3 pour sélectionner le niveau désiré selon le Tableau de réglage de la durété de l'eau.

Toute pression de la touche tactile de programme 3 augmentera la durété de l'eau.

Le niveau de durété change du Niveau 6 au Niveau 1 lorsque la touche de programme 3 est pressée.

Pour sauvegarder les réglages en mémoire, éteignez la machine. 1

NOTE : Durant le premier réglage du niveau de durété, le réglage par défaut est le niveau 3.

Utilisation du détergent

Utilisez un détergent spécifiquement conçu pour un usage en lave-vaisselle domestique. Vous pouvez trouver des détergents en poudre, gel et tablette conçus pour les lave-vaisselles domestiques sur le marché. Le détergent doit être placé dans le compartiment avant le démarrage de la machine. Gardez les détergents dans des endroits secs et frais hors de la portée des enfants. Ne remplissez pas trop le compartiment à détergent, ceci pouvant rayer vos verres ainsi que limiter la dissolution du détergent. Si vous nécessitez plus d'informations concernant le détergent que vous souhaitez utiliser, veuillez contacter directement le fabricant du détergent.

Remplissage du compartiment à détergent

Ouvrez le dispositif de fermeture pour ouvrir le compartiment à détergent tel que montré dans l'image. 1

Le récipient à détergent est équipé de lignes de niveau intérieures. Le récipient à détergent peut contenir un maximum de 40 cm³ de détergent. Ouvrez le détergent pour lave-vaisselle et versez dans le grand compartiment b 25 cm³ si la vaisselle est très sale ou moins de 15 cm³. Si la vaisselle est restée sale pendant une longue période, si des résidus de nourriture séchée sont présents sur la vaisselle ou si le lave-vaisselle est trop rempli, versez a 5 cm³ de détergent dans le compartiment de pré-lavage et lancez la machine. Vous devrez peut-être ajouter plus de détergent dans la machine, selon le degré d'encrassement et le niveau de durété de l'eau dans votre région.

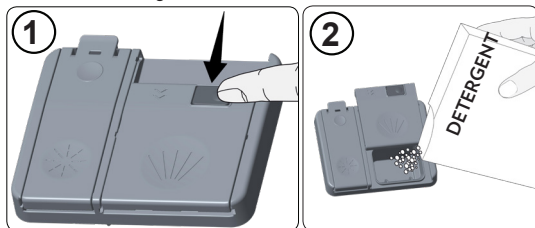

CHAPITRE -4 : PRÉPARATION DE L'UTILISATION DE LA MACHINE

Détergents combinés

Les détergents combinés peuvent inclure diverses propriétés. Avant d'utiliser le détergent. Les détergents combinés produisent généralement des résultats suffisants.

Points à considérer durant l'utilisation de ce type de produits :

- Vérifiez les spécifications du produit, et s'il est combiné ou non.
- Vérifiez si le détergent utilisé est adapté à la dureté de l'eau courante.
- Observez les instructions sur l'emballage du produit.
- Placez toujours les tablettes dans le compartiment à détergent dans le distributeur.
- Vous devez contacter le fabricant pour en savoir plus sur les conditions adéquates d'utilisation.
- L'utilisation de produits appropriés permet de limiter la consommation en sel et/ou en produit de rinçage.
- L'étendue de la garantie de votre machine ne couvre pas les plaintes liées à l'usage de ce type de détergent.

Usage recommandé : Si vous souhaitez obtenir de meilleurs résultats en utilisant des détergents combinés, ajoutez du sel et du produit de rinçage et ajustez les réglages de dureté de l'eau et du produit de rinçage en position inférieure.



La solubilité des détergents en tablette produits par différentes compagnies peut dépendre de la température et varier au cours du temps. Il n'est pas recommandé d'utiliser de tels détergents pour les programmes courts. Il est plus adéquat d'utiliser des détergents en poudre.

Avertissement : En cas de problème se développant durant l'utilisation d'un détergent de ce type, veuillez contacter le fabricant du détergent directement.

Lorsque vous arrêtez l'utilisation de détergents combinés

- Remplissez les compartiments de sel et de produit de rinçage.
- Ajustez le réglage de dureté de l'eau en position la plus élevée et lancez un nettoyage à vide.
- Ajustez le niveau de dureté de l'eau.
- Appliquez le réglage du produit de rinçage adéquat.

Remplissage de produit de rinçage et réglage

Pour remplir le compartiment du liquide de rinçage, ouvrez son couvercle, remplissez-le avec du liquide de rinçage jusqu'au niveau MAX, puis refermez le bouchon. Veillez à ne pas trop le remplir et essuyez les éclaboussures.

Suivez les étapes ci-après pour modifier le niveau du liquide de rinçage avant de mettre la machine en marche :

- Appuyez sur le bouton de sélection de programme et maintenez-le enfoncé.
- Mettez la machine en marche.
- Maintenez le bouton de sélection de programme enfoncé jusqu'à ce que l'inscription « rA » disparaisse de l'écran. Le réglage du liquide de rinçage suit celui de la dureté de l'eau.
- La machine affiche le réglage actuel.
- Modifiez le niveau en appuyant sur le bouton de sélection de programme.
- Éteignez la machine pour enregistrer les réglages effectués.

Le réglage par défaut est « 4 ».

Si la vaisselle ne sèche pas correctement ou si elle comporte des taches, augmentez le niveau. Si les taches bleues se forment sur votre vaisselle, baissez le niveau.

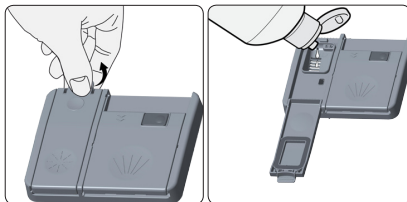

Niveau	Dose de brillant	Indicateur
1	Le liquide de rinçage n'est pas distribué	r1 s'affiche à l'écran.
2	1 dose est distribuée	r2 s'affiche à l'écran.
3	2 doses sont distribuées	r3 s'affiche à l'écran.
4	3 doses sont distribuées	r4 s'affiche à l'écran.
5	4 doses sont distribuées	r5 s'affiche à l'écran.

CHAPITRE-5 : CHARGEMENT DE VOTRE LAVE-VAISSELLE

CHARGEMENT DE VOTRE LAVE-VAISSELLE

Placez la vaisselle correctement dans la machine.

Il existe deux paniers séparés vous permettant de charger la vaisselle dans votre machine. Le panier inférieur est pour les objets ronds et profonds.

Le panier supérieur est pour les objets fins et minces. Nous vous recommandons d'utiliser la grille à couverts afin d'obtenir les meilleurs résultats.

Pour éviter de possibles blessures, placez les couteaux à long manche et pointus avec leur côté pointu vers le bas ou horizontaux dans le panier.

Avertissement : Placez votre vaisselle dans la machine d'une manière n'empêchant pas les bras gicleurs supérieur et inférieur de tourner.

Casier à vaisselle

Vous pouvez placer différentes tailles de verres sous ces casiers grâce à la fonction de hauteur ajustable. Vous pouvez utiliser des casiers de deux différentes hauteurs.

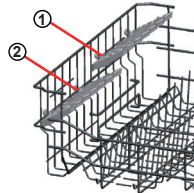

Casiers pliants

Les casiers pliants du panier supérieur sont conçus pour vous permettre de placer de gros objets tels que des casseroles, des poêles, etc. Si nécessaire, chaque partie peut être pliée séparément, ou toutes peuvent être pliées afin d'obtenir de plus grands espaces. Pour ajuster les casiers pliants, tirez-les vers le haut ou pliez-les vers le bas.

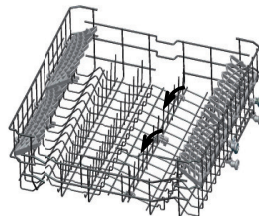

Ajustement de hauteur du panier supérieur lorsqu'il est plein

Le mécanisme d'ajustement de la hauteur du panier supérieur de votre machine est conçu pour vous laisser ajuster la hauteur de votre panier supérieur vers le haut ou vers le bas, sans devoir l'enlever de votre machine lorsque celle-ci est pleine, et pour créer de grands espaces dans les parties supérieure ou inférieure de votre machine selon le besoin. Le panier de votre machine est réglé en position supérieure en usine. Afin de monter votre panier, prenez-le par ses deux côtés et tirez-le vers le haut. Afin de le baisser, prenez-le à nouveau par ses deux côtés et laissez-le descendre. Dans le mécanisme d'ajustement du panier chargé, assurez-vous que les deux côtés sont bien dans la même position. (haut ou bas)

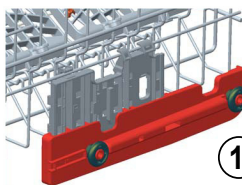
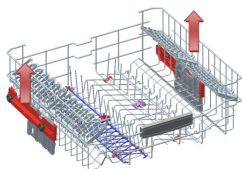

1

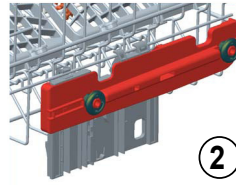

2

Panier inférieur

Casiers pliants

Le panier inférieur de votre machine est équipé de quatre casiers pliants conçus pour faciliter le placement de gros objets tels que des casseroles, poêles, etc. Si nécessaire, chaque partie peut être pliée séparément, ou toutes peuvent être pliées afin d'obtenir de plus grands espaces. Pour les ajuster, tirez-les vers le haut ou pliez-les vers le bas.

1

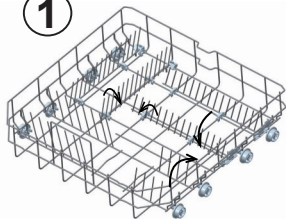

2

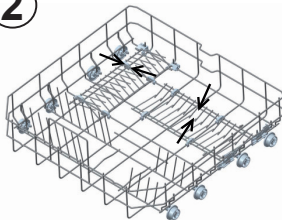

CHAPITRE-5 : CHARGEMENT DE VOTRE LAVE-VAISSELLE

Panier supérieur à couverts

Le panier supérieur à couverts est conçu pour accueillir les fourchettes, cuillères et couteaux, longs ustensiles et petits objets.

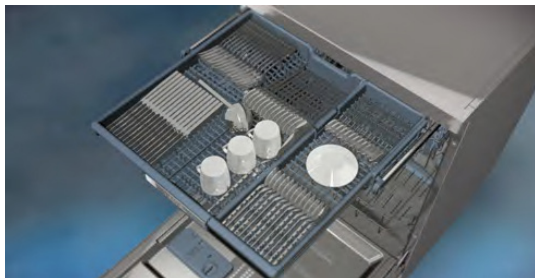

Puisqu'il peut être facilement retiré de la machine, il vous permet de sortir votre vaisselle avec le panier après le lavage.

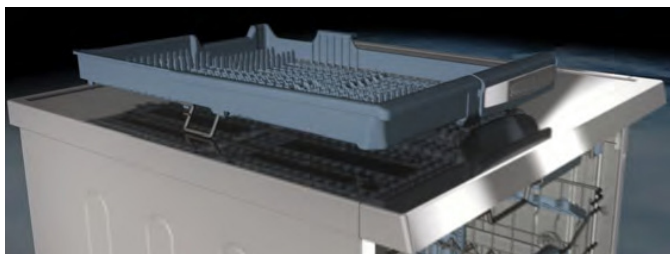

Le panier supérieur à couverts est composé de deux pièces. Si vous avez besoin de plus de place pour la vaisselle dans le panier supérieur, vous pouvez enlever la partie droite ou gauche du panier à couverts afin d'obtenir plus de place.



Avertissement : Les couteaux et autres objets pointus doivent être placés horizontalement dans le panier à couverts.

CHAPITRE-5 : CHARGEMENT DE VOTRE LAVE-VAISSELLE

Chargements alternatifs du panier

Panier inférieur

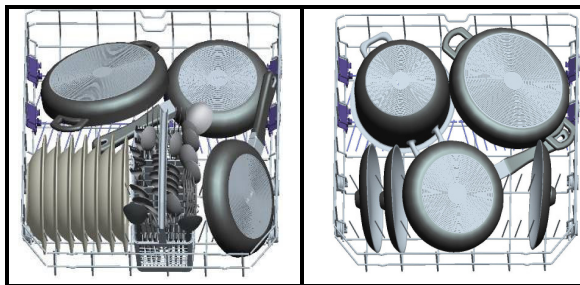

Panier supérieur

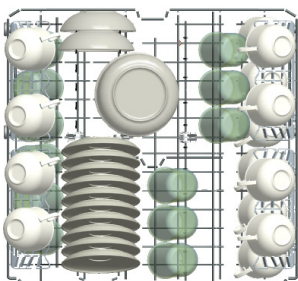

Chargements incorrects

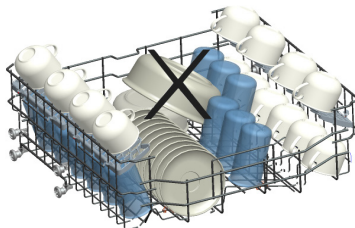
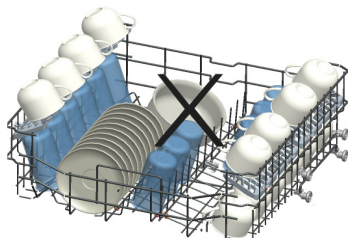
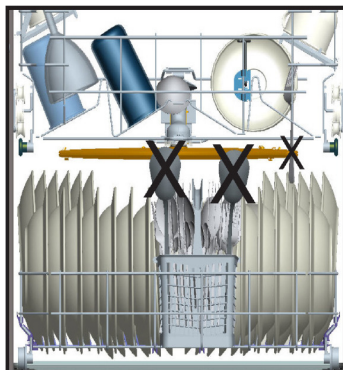
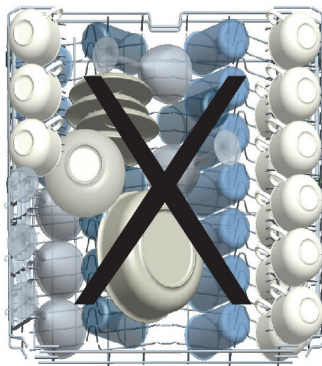

Note importante pour les laboratoires de test

Pour des informations détaillées concernant les tests de performance, veuillez contacter l'adresse suivante :

"dishwasher@standardtest.info". Dans votre email, veuillez fournir le nom du modèle et le numéro de série (20 chiffres) que vous trouverez sur la porte de l'appareil.

CHAPITRE -6 : DESCRIPTIONS DU PROGRAMME

Éléments du programme

N° de programme				
Nom et température du programme	Rapide 14' (P1)	Rapide 30 min (P2)	Éco (référence) (P3)	Lavage duo 60°C (P4)
Type de nourriture déchets	Rapide pour rincer et enlever les résidus de nourriture en attendant une pleine charge et la sélection d'un programme	Café, lait, thé, viandes froides, légumes, non gardé longtemps	Café, lait, thé, viandes froides, légumes, non gardé longtemps	Soupes, sauces, pâtes, œufs, riz pilaf, patates et plats au four, nourriture frite
Niveau d'encrassement		léger	moyen	moyen
Quantité de détergent B : 25 cm ³ / 15 cm ³ A : 5 cm ³		A+B	A+B	A+B
	Lavage 35°C	Lavage 40°C	Lavage 50°C	Lavage 40°C
	Rinçage chaud	Rinçage froid	Rinçage froid	Lavage 65°C
	Fin	Rinçage chaud	Rinçage chaud	Lavage 45°C
		Fin	Séchage	Rinçage chaud
			Fin	Séchage
				Fin
Durée du programme (min.)	14	30	195	112
Consommation électrique (kW heures)	0,57	0,88	0,84	1,43
Consommation en eau (litres)	7,7	10,9	9,0	15,4

Avvertissement : Les programmes courts ne comprennent pas d'étape de séchage.

Les valeurs déclarées ci-dessus sont les valeurs obtenues en conditions de laboratoire selon les normes pertinentes. Ces valeurs peuvent changer selon les conditions d'utilisation du produit et l'environnement (tension du réseau, pression d'eau, température d'entrée de l'eau et température ambiante).

CHAPITRE -6 : DESCRIPTIONS DU PROGRAMME

Éléments du programme

N° de programme				
Nom et température du programme	Express 50 min 65°C (P5)	Hygiène 60°C (P6)	Délicat auto 30-50°C (P7)	Intensif auto 50-70°C (P8)
Type de nourriture déchets	Soupes, sauces, pâtes, œufs, riz pilaf, patates et plats au four, nourriture frite	Plats très sales depuis longtemps ou nécessitant un lavage hygiénique	Ajuste automatiquement la durée de lavage ainsi que la température et la quantité d'eau selon le niveau d'encrassement de la vaisselle	
Niveau d'encrassement	moyen	élevé	léger	élevé
Détergent quantité B : 25 cm ³ / 15 cm ³ A : 5 cm ³	A+B	A+B	A+B	A+B
	Lavage 65°C	Lavage 60°C	Ajuste automatiquement la durée de lavage ainsi que la température et la quantité d'eau selon le niveau d'encrassement de la vaisselle	
	Rinçage tiède	Lavage 65°C		
	Rinçage chaud	Rinçage froid		
	Fin	Lavage 50°C		
		Rinçage chaud		
		Séchage		
		Fin		
Durée du programme (min.)	50	154	77-91	124-179
Consommation électrique (kW heures)	1,29	1,75	0,81-0,96	1,22-1,8
Consommation en eau (litres)	10,7	18,5	10,6-17,7	12,3-24,6

*** Vous pouvez laver votre vaisselle en performances de lavage A en utilisant le cycle Express 50 min.

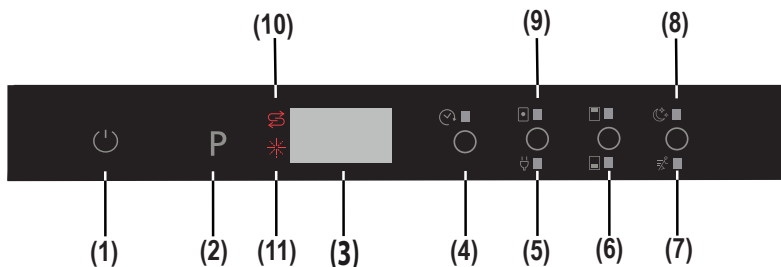

1.) Touche d'alimentation marche/arrêt

Une fois la touche d'alimentation marche/arrêt pressée, deux tirets s'affichent sur l'écran d'affichage du programme. Touchez la touche tactile de marche/arrêt avec votre doigt pendant une seconde pour mettre la machine en marche ou à l'arrêt.

2.) Touche tactile de programme

Utilisez la touche tactile de programme pour sélectionner un programme adapté à votre vaisselle.

3.) Écran d'affichage du programme

L'écran d'affichage du programme affiche la durée du programme et le temps restant durant le déroulement du programme.

Vous pouvez aussi suivre les programmes sélectionnés sur cet écran.

4.) Touche tactile du départ différé

Vous pouvez différer le démarrage d'un programme sélectionné de 1 à 19 heures en pressant la touche tactile du départ différé de la machine. Lorsque la touche tactile du départ différé est pressée, « 1h » s'affiche sur l'écran d'affichage du programme. Si vous continuez de presser la touche tactile du départ différé, la durée augmentera de 1 à 19 sur l'écran.

Appuyez sur la touche départ différé jusqu'à atteindre le délai de départ souhaité du programme de lavage. Il est aussi possible de sélectionner le programme dans un premier temps puis le départ différé, selon la dernière valeur entrée. Pour annuler le départ différé, sélectionnez soit un départ différé de « 0h » ou gardez la touche tactile de programme pressée pendant 3 secondes. L'écran vous informera pendant combien de secondes la touche doit être pressée pour annuler le délai.

Note : Si la touche tactile du départ différé est maintenue appuyée, le délai de report commence à changer plus rapidement (la vitesse de changement est proportionnelle à la durée de pression). Lorsque la touche tactile du départ différé est pressée pendant une longue période de temps, le compteur s'arrête et affiche « h:00 ».

5) Touche tactile d'économies d'énergie

L'option d'économies d'énergie active le système d'ouverture de porte à la fin du programme. Le système d'ouverture automatique

de la porte apporte de bonnes performances de séchage pour de faibles températures de rinçage et réduit la consommation énergétique.

6.) Touche tactile de demi-charge (1/2)

En utilisant la fonction 1/2, trois types de lavage peuvent être effectués, correspondant au panier inférieur, au panier supérieur ou aux deux paniers.



Si vous avez peu de vaisselle dans la machine et souhaitez les laver, vous pouvez activer la fonction de demi-charge disponible pour certains programmes. Si vous avez de la vaisselle dans les deux paniers, pressez la touche 1/2 et allumez les deux voyants.

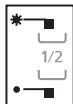

Si vous avez de la vaisselle dans le panier supérieur, pressez la touche 1/2 et allumez le voyant supérieur. Ceci ne lavant que les objets dans le panier supérieur, assurez-vous que le panier inférieur est bien vide.



Si vous avez de la vaisselle dans le panier supérieur, pressez la touche 1/2 et allumez le voyant inférieur. Ceci ne lavant que les objets dans le panier inférieur, assurez-vous que le panier supérieur est bien vide.

Note : Si vous avez utilisé la fonction extra durant le dernier programme de lavage, cette fonction restera active durant le prochain programme de lavage jusqu'à ce que la machine soit mise à l'arrêt et mise en route à nouveau. Si vous ne souhaitez pas utiliser cette fonction pour un programme de lavage nouvellement sélectionné, pressez la touche de la fonction sélectionnée à nouveau puis vérifiez que le voyant de la touche s'éteint.

Note : "Lorsqu'un programme incompatible avec l'option Extra silencieux et rapide est sélectionné, lorsque la touche est pressée une alarme sonore retentit pour indiquer que l'option sélectionnée n'est pas disponible.

CHAPITRE -7 FAMILIARISEZ-VOUS AVEC VOTRE MACHINE

7.) Touche tactile Extra rapide

Ceci lave la vaisselle avec plus de pression, ce qui raccourcit la durée du programme sélectionné et apporte une utilisation plus économique en eau.

Note : Cette option ne peut être sélectionnée qu'au début du programme.

8.) Touche tactile Extra silencieux

Lave la vaisselle avec moins de pression, offrant ainsi un lavage plus sensible et silencieux.

Note : Lorsqu'un programme incompatible avec l'option Extra silencieux et rapide est sélectionné, lorsque la touche est pressée une alarme sonore retentit pour indiquer que l'option sélectionnée n'est pas disponible.

9.) Touche tactile de détergent en tablette (touche 3 en 1)

Pressez la touche tactile de détergent en tablette lorsque vous utilisez des détergents combinés comprenant sel et produit de rinçage.

10.) Indicateur d'avertissement de sel

Pour déterminer s'il reste suffisamment de sel adoucisseur dans la machine, vérifiez si le voyant d'avertissement de sel est allumé sur l'écran. Lorsque le voyant d'avertissement de sel commence à s'allumer, ajoutez du sel dans le compartiment à sel.

11.) Indicateur d'avertissement de produit de rinçage

Pour déterminer s'il reste suffisamment de produit de rinçage dans la machine, vérifiez si le voyant d'avertissement de produit de rinçage est allumé sur l'écran. Lorsque le voyant de produit de rinçage s'allume, ajoutez du produit de rinçage au compartiment à produit de rinçage.

Fin du programme

La machine émet une alarme sonore 5 fois lorsque le programme est terminé. Lorsque la porte est ouverte après la fin du programme de lavage sélectionné, l'alarme sonore s'arrête et le caractère « 0 » s'affiche sur l'écran.

Note : Chaque fois que la machine est mise en route, le programme Éco et l'option d'économies d'énergie sont activés par défaut et les options choisies précédemment sont annulées. Lorsque vous sélectionnez les programmes autres que Éco, l'icône d'économies d'énergie disparaît.

Utilisation de votre machine

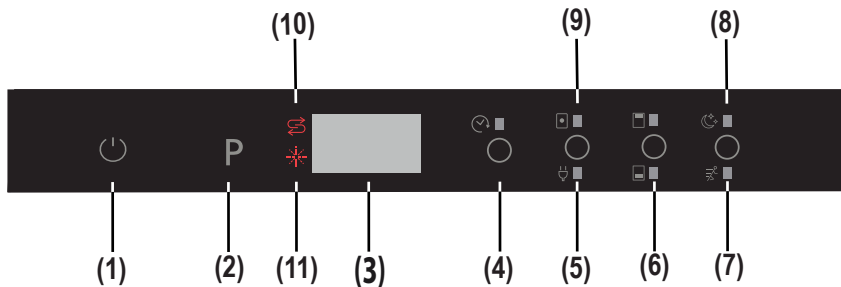

Mise en route de la machine

1- Touchez la touche d'alimentation marche/arrêt.

Lorsque la machine est en route, lorsque la touche tactile marche/arrêt (1) est pressée, deux tirets apparaissent sur l'écran d'affichage du programme.

2- Durant la sélection d'un programme avec la touche tactile de programme (2), le programme sélectionné (P1, P2, etc.) apparaît sur l'écran d'affichage du programme. P1 à P8 et la durée du programme s'affichent alternativement pendant 3 sec. pour le programme et pendant 1 sec. pour la durée du programme.

3- Si désiré, vous pouvez choisir des fonctions additionnelles. (4-9)

4- Fermez la porte. Le programme démarre automatiquement.

Note : Si vous décidez de ne pas démarrer la machine après la sélection du programme, pressez la touche tactile de marche/arrêt (1). La machine sera prête pour la sélection du nouveau programme en pressant la touche tactile marche/arrêt (1) à nouveau. Sélectionnez le nouveau programme en pressant la touche tactile de programme (2).

Suivi du programme

- Si vous avez une fonction « InfoLED » sur votre modèle de lave-vaisselle, vous pouvez suivre l'état du programme via l'InfoLED. Lorsque la machine fonctionne, vous pouvez voir la lumière de l'InfoLED. Dès que le programme est terminé, l'InfoLED s'éteint.

- Lorsque la porte est ouverte une fois la sélection du programme de lavage effectuée, l'alarme sonore s'arrête et un caractère « 0 » s'affiche sur l'écran (3).

- Si la porte est ouverte durant le cycle de lavage, la durée restante du programme sélectionné est affichée sur l'écran (3).

- La machine émet une alarme sonore 5 fois lorsque le programme est terminé.

CHAPITRE -7 FAMILIARISEZ-VOUS AVEC VOTRE MACHINE

Pour changer le programme lorsqu'un programme de lavage est en cours :

1- Ouvrez la porte et sélectionnez un nouveau programme en pressant la touche tactile de programme (2).
2- Une fois la porte fermée, le nouveau programme sélectionné démarre au point d'arrêt du programme initial, mais avec les paramètres (température, cycles) du nouveau programme.

Note : Lorsque vous ouvrez la porte de la machine afin d'arrêter un programme de lavage avant sa fin, n'ouvrez dans un premier temps que légèrement la porte afin d'éviter des fuites d'eau.

Annulation et réinitialisation d'un programme

Pour annuler un programme en cours et en position de veille.

1- Ouvrez la porte de la machine. Le dernier programme sélectionné apparaîtra sur l'écran (3).

2- Pressez et gardez pressée la touche tactile de programme (2) pendant 3 secondes. L'écran (3) comptera de 3 à 1 puis affichera « 0:01 » pour indiquer que l'annulation est effectuée.

3- Une fois la porte fermée, le processus de vidange démarre. La machine se videra d'eau en environ 30 secondes. Lorsque le programme est annulé, la machine émettra une alarme sonore 5 fois.

Note : Lorsque la porte de la machine est ouverte afin d'arrêter un programme de lavage avant sa fin, n'ouvrez dans un premier temps que légèrement la porte afin d'éviter des fuites d'eau.

Utilisation de votre machine

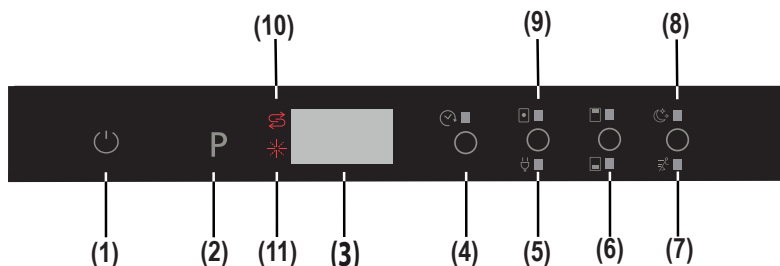

Mise à l'arrêt de la machine

Une fois le programme terminé, éteignez la machine en utilisant la touche tactile d'alimentation marche/arrêt.

Note : Pour améliorer les performances de séchage, lorsque l'alarme sonore s'active à la fin du programme de lavage, laissez la porte de la machine entrouverte afin d'accélérer le séchage ou sélectionnez une option d'économies d'énergie avant de démarrer un programme pour accélérer les performances de séchage.

Note : Si la porte de la machine est ouverte durant le lavage ou durant une coupure de courant, la machine redémarrera le programme lorsque la porte est fermée ou lorsque le courant est restauré.

Compatibilité des programmes et options

Option	Départ différé	Demi-charge (modes)	Tablette	Extra rapide	Extra silencieux
Programmes					
Rapide 14'	X	X	X	-	-
Rapide 30'	X	X	X	-	-
Éco	X	X	X	X	X
Lavage duo	X	X	X	X	X
Express 50 min	X	X	X	-	-
Hygiène	X	X	X	-	-
Délicat auto	X	X	X	-	-
Intensif auto	X	X	X	-	-

La fonction « - » ne peut pas être sélectionnée. La fonction « x » peut être sélectionnée.

Les fonctions Extra rapide et Extra silencieux ne peuvent pas être sélectionnées en même temps.

CHAPITRE -7 FAMILIARISEZ-VOUS AVEC VOTRE MACHINE

Compatibilité entre les options

Options	Demi-charge	Tablette	Départ différé	Extra rapide	Extra silencieux	Économies d'énergie
Demi-charge	-	OK	OK	OK	OK	OK
Tablette	OK	-	OK	OK	OK	OK
Départ différé	OK	OK	-	OK	OK	OK
Extra rapide	OK	OK	OK	-	-	OK
Extra silencieux	OK	OK	OK	-	-	OK
Économies d'énergie	OK	OK	OK	OK	OK	-

Comment passer du « MODE ÉCO » au « MODE NORMAL » pour l'option de lampe intérieure :

- 1- Ouvrez la porte du lave-vaisselle et pressez la touche tactile d'alimentation marche/arrêt. (1) (Si elle est en position arrêt).
- 2- Pressez les touches tactiles « Tablette / Économies d'énergie » et « Départ différé » simultanément pendant 5 secondes.
- 3- * « IL0 » s'affichera sur l'écran (3) pendant 2 secondes pour indiquer que le « Mode normal » est sélectionné pour l'option de lampe intérieure.
- 4- Une fois le « Mode normal » sélectionné, la lampe intérieure sera allumée lorsque la machine est alimentée et la porte de la machine est ouverte.

Comment passer du « MODE NORMAL » au « MODE ÉCO » pour l'option de lampe intérieure :

- 1- Ouvrez la porte du lave-vaisselle et pressez la touche tactile d'alimentation marche/arrêt.(1) (Si elle est en position arrêt).
- 2- Pressez les touches tactiles « Tablette / Économies d'énergie » et « Départ différé » simultanément pendant 5 secondes.
- 3- * « IL1 » s'affichera sur l'écran (3) pendant 2 secondes pour indiquer que le « Mode éco » est sélectionné pour l'option de lampe intérieure. La lampe intérieure s'allumera puis s'éteindra (clignotera rapidement) pour indiquer que la sélection est activée.
- 4- Une fois le « Mode éco » activé, la lampe intérieure s'allumera pendant 4 min puis s'éteignera. Si l'utilisateur intervient sur la machine, par exemple en pressant une touche, le cycle du Mode éco démarrera du début (lumière allumée pendant 4 min puis éteinte).

Note : La lampe intérieure est réglée en usine sur « IL1 ».

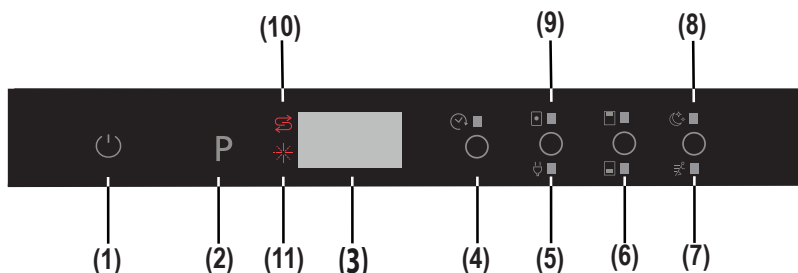

Réglages de l'alarme sonore

Le niveau de l'alarme sonore peut être ajusté

- 1- Pressez la touche tactile d'alimentation marche/arrêt.(1) (Si elle est en position arrêt).
- 2- Appuyez simultanément sur les 2 touches tactiles rondes situées entre « Tablette / Économies d'énergie » (9), (5) et entre « Demi-charge 1/2 haut et bas » (6) pendant 3 secondes.
- 3- Lorsque vous appuyez simultanément sur les 2 touches tactiles rondes situées entre « Tablette / Économies d'énergie » (9), (5) et entre « Demi-charge 1/2 haut et bas » (6) (pendant 3 secondes), l'écran affiche un décompte de 3 à 1.

* Si le volume est réglé pour la première fois, à la fin des 3 secondes, « S03 » s'affiche sur l'écran.
 * Si l'ajustement a été effectué auparavant, à la fin des 5 secondes, le dernier niveau programmé est affiché sur l'écran (de « S00 » à « S03 »).

L'utilisateur peut diminuer ou augmenter le niveau sonore avec les touches tactiles « Tablette » (9) et « Touche tactile de demi-charge 1/2 » (6). Les caractères doivent être les suivants :

- Pour augmenter le volume de l'alarme

- 1) Pressez la touche tactile « Touche tactile de demi-charge 1/2 ». 6.

2) L'écran (3) passe de « S00 » à « S03 ».

- Pour diminuer le volume de l'alarme

- 1) Pressez la touche tactile ronde entre « Tablette / Économies d'énergie ». (9), (5).

2) L'écran (3) passe de « S03 » à « S00 ». « S00 » indique que tous les buzzers sont désactivés.

- 4- Pour quitter le mode d'ajustement du volume, éteignez la machine.

Le dernier niveau de volume sélectionné est stocké en mémoire.

Note : Du niveau de volume « 3 » à « 1 », le niveau sonore est réduit par un intervalle dépendant du niveau de son.

CHAPITRE -8 : ENTRETIEN ET NETTOYAGE

Nettoyer la machine régulièrement prolonge la durée de vie de la machine.

L'huile et le calcaire peuvent s'accumuler dans la section lavage de la machine. En cas d'une telle accumulation :

- Remplissez le compartiment à détergent sans charger la machine de vaisselle, puis faites tourner la machine à haute température. Si cela ne fonctionne pas, utilisez des produits spéciaux de nettoyage.

Nettoyage des joints de la porte de la machine :

- Nettoyez régulièrement les joints avec un chiffon humide.

Nettoyage de la machine :

Nettoyez les filtres et bras gicleurs au moins une fois par semaine.

Débranchez votre machine et fermez le robinet avant de commencer le nettoyage.

Essuyez avec un produit de nettoyage fin et un chiffon humide.

Filters

S'il reste des résidus de nourriture dans les filtres grossier et fin, retirez les filtres et nettoyez-les soigneusement sous le robinet.

a. Filtre micro

b. Filtre grossier

c. Filtre métallique/plastique

Pour enlever et nettoyer le système de filtration, tournez-le dans le sens inverse des aiguilles d'une montre et retirez-le en tirant vers le haut. **1**

Tirez et enlevez le filtre métallique/plastique. **3** Puis tirez le filtre grossier du filtre micro. **2** Rincez-le avec beaucoup d'eau sous le robinet. Remontez le filtre métallique/plastique. Insérez le filtre grossier dans le filtre micro afin que les marques correspondent l'une à l'autre. Attachez le filtre micro dans le filtre métallique/plastique et tournez-le dans le sens de la flèche. Le filtre est en position lorsque la flèche du filtre micro est visible du côté opposé. **4**

• N'utilisez jamais votre lave-vaisselle sans filtre.

• Une installation incorrecte du filtre réduira l'efficacité du lavage.

• Le nettoyage des filtres est très important pour le bon fonctionnement de la machine.

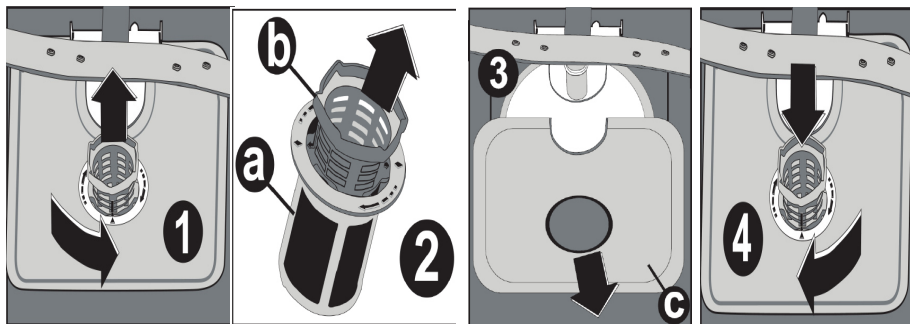

Bras gicleurs

Vérifiez les trous des bras gicleurs inférieur et supérieur. Si l'un des trous est encrassé, retirez le bras gicleur et nettoyez-le sous l'eau courante.

Vous pouvez retirer le bras gicleur inférieur en le tirant vers le haut, tandis que l'écrou du bras gicleur supérieur peut être retiré en tournant l'écrou vers le haut. Assurez-vous que l'écrou est parfaitement serré lorsque vous réinstallez le bras gicleur supérieur.

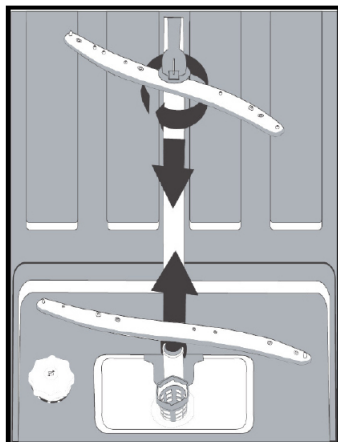

Filtre de tuyau

Vérifiez le filtre et le tuyau de temps en temps et nettoyez-les pour empêcher jaunissement et dépôt après le lavage. Pour nettoyer le filtre, fermez d'abord votre robinet puis retirez le tuyau. Une fois le filtre retiré du tuyau, nettoyez-le sous l'eau courante. Insérez le filtre nettoyé à nouveau dans son emplacement à l'intérieur du tuyau. Réinstallez le tuyau.

CHAPITRE -9 : CODES D'ERREUR ET QUE FAIRE EN CAS DE PANNE

CODE D'ERREUR	DESCRIPTION DE L'ERREUR	VÉRIFICATION
F5	Alimentation en eau inadéquate	<ul style="list-style-type: none"> Assurez-vous que le robinet d'alimentation en eau est complètement ouvert et qu'il n'y a pas de coupure d'eau. Fermez le robinet d'alimentation en eau, séparez le tuyau d'alimentation en eau du robinet et nettoyez le filtre du bout de raccordement du tuyau. Redémarrez la machine, contactez le service après-vente si l'erreur continue.
F3	Panne d'entrée d'eau continue	<ul style="list-style-type: none"> Fermez le robinet. Contactez le service après-vente.
F2	L'eau usée dans la machine ne peut pas être évacuée.	<ul style="list-style-type: none"> Le tuyau d'évacuation de l'eau est encrassé. Les filtres de votre machine peuvent être encrassés. Éteignez votre machine et activez la commande d'annulation de programme. Si l'erreur persiste, contactez le service après-vente.
F8	Erreur de chauffage	<ul style="list-style-type: none"> Contactez la compagnie de service après-vente.
F1	L'alarme de débordement de l'eau est active.	<ul style="list-style-type: none"> Éteignez votre machine et fermez le robinet. Contactez la compagnie de service après-vente.
FE	Carte électronique défectueuse.	<ul style="list-style-type: none"> Contactez la compagnie de service après-vente.
F7	Erreur de surchauffe (la température dans la machine est trop élevée)	<ul style="list-style-type: none"> Contactez la compagnie de service après-vente.
F9	Erreur de position du diviseur	<ul style="list-style-type: none"> Contactez la compagnie de service après-vente.
F6	Détecteur de température défectueux	<ul style="list-style-type: none"> Contactez la compagnie de service après-vente.

Si l'un des voyants de l'écran d'affichage du programme est allumé et si la lumière marche/pause clignote,

la porte de votre machine est ouverte. Fermez la porte.

Si le programme ne veut pas démarrer

- Vérifiez si la prise est branchée.
- Vérifiez votre disjoncteur.
- Assurez-vous que le robinet d'alimentation en eau est ouvert.
- Assurez-vous que vous avez fermé la porte de la machine.
- Assurez-vous que vous avez éteint la machine en pressant la touche d'alimentation marche/arrêt.
- Assurez-vous que le filtre d'entrée de l'eau et les filtres de la machine ne sont pas encrassés.

Si les voyants « Lavage/Séchage » et « Fin » clignote constamment

- L'alarme de débordement d'eau est activée.
- Fermez votre robinet et contactez un centre de service après-vente autorisé.

Si les voyants de contrôle ne s'éteignent pas après une opération de lavage

Vérifiez si le bouton d'alimentation marche/arrêt est relâché.

Si des résidus de détergent sont présents dans le compartiment à détergent

Du détergent a été ajouté lorsque le compartiment à détergent était mouillé.

Si de l'eau reste dans la machine à la fin du programme

- Le tuyau d'évacuation de l'eau est bouché ou torsadé.
- Les filtres sont encrassés.
- Le programme n'est pas encore terminé.

Si la machine s'arrête durant une opération de lavage

- Panne de courant.
- Panne d'alimentation en eau
- Le programme peut être en mode veille.

Si des bruits de secousse et de choc sont audibles durant l'opération de lavage

- La vaisselle est mal placée.
- Le bras gicleur cogne dans la vaisselle.

Si des résidus partiels de nourriture restent sur la vaisselle

- La vaisselle est mal placée dans la machine, l'eau giclée n'a pas pu atteindre les endroits en question.
- Panier trop rempli.
- Les plats s'appuient les uns sur les autres.
- Trop peu de détergent utilisé.
- Un programme de lavage insuffisant et relativement faible a été sélectionné.
- Bras gicleur encrassé de restes de nourriture.
- Filtres encrassés.
- Filtres mal installés.
- Pompe d'évacuation de l'eau encrassée.

S'il reste des taches blanches sur la vaisselle

- Trop peu de détergent a été utilisé.
- Le dosage du produit de rinçage est très faible.
- Aucun sel spécial utilisé malgré une haute dureté de l'eau.
- Le système d'adoucissement de l'eau est réglé à un niveau très faible.
- Le compartiment à sel n'est pas bien fermé.

CHAPITRE -10 : INFORMATIONS PRATIQUES ET UTILES

Si la vaisselle ne sèche pas

- Un programme sans opération de séchage est sélectionné.
- Le dosage du produit de rinçage est trop faible.
- La vaisselle est déchargée trop rapidement.

S'il reste des taches de rouille sur la vaisselle

- La qualité de l'acier inoxydable de la vaisselle n'est pas suffisante.
- Haut taux de sel dans l'eau de lavage.
- Le compartiment à sel n'est pas bien fermé.
- Trop de sel vidé sur les côtés et dans la machine durant le remplissage en sel.
- Mauvaise mise à la terre.

Appelez un centre de service après-vente autorisé si le problème persiste après les vérifications et en cas de dysfonctionnement non décrit ci-dessus.

INFORMATIONS PRATIQUES ET UTILES

1- Lorsque vous n'utilisez pas votre machine pendant une durée prolongée :

- Débranchez la machine puis coupez l'alimentation en eau.
- Laissez la porte légèrement ouverte afin d'éviter la formation d'odeurs désagréables.
- Gardez l'intérieur de la machine propre.

2- Éliminez les gouttelettes d'eau.

- Nettoyez la vaisselle avec un programme intensif.
- Sortez tous les récipients métalliques de la machine.
- N'ajoutez pas détergent.

3- En plaçant correctement votre vaisselle dans la machine, vous l'utiliserez d'une manière optimisant la consommation d'énergie et les performances de lavage et de séchage.

4- Nettoyez tous les restes grossiers avant de placer la vaisselle sale dans la machine.

5- Lancez la machine lorsqu'elle est complètement pleine.

6- Utilisez le programme de pré-lavage uniquement lorsque nécessaire.

7- Observez les informations du programme et la table des valeurs moyennes de consommation lorsque vous sélectionnez un programme.

8- Puisque la machine utilise de hautes températures, elle ne doit pas être installée près d'un réfrigérateur.

9- Si l'appareil est situé dans un emplacement présentant un risque de gel, vous devez complètement évacuer l'eau restant dans la machine. Fermez le robinet, déconnectez le tuyau d'alimentation en eau du robinet et laissez sécher l'eau présente à l'intérieur.

Le lave-vaisselle contient un produit biocide dans le filtre pour carter d'huile PP permettant d'empêcher la croissance bactérienne. Substance active : Pyrithione de zinc (No CAS : 13463-41-7)

MISE AU REBUT DE VOTRE ANCIENNE MACHINE

Le symbole sur l'appareil ou sur son emballage signifie que cet appareil ne doit pas être mis au rebut avec les ordures ménagères.

Par contre, il doit être déposé aux points de collecte des déchets destinés au recyclage des appareils électriques et électroniques. Ainsi, vous contribuez à la préservation de l'environnement et de la santé humaine.

Le recyclage de matériaux contribue à la préservation des ressources naturelles. Pour de plus amples informations sur le recyclage de cet appareil, veuillez contacter la mairie de votre localité, le service de destruction des déchets ménagers, ou encore votre revendeur.

Si vous avez besoin d'assistance, contactez la **HOTLINE CONSOMMATEUR** ou le service après-vente pour des informations complémentaires au numéro suivant :

HOTLINE CONSOMMATEUR

Tarifcation banalisée



Ouvert du lundi au vendredi de 9h00 à 18h30
Et le samedi de 9h00 à 17h30





Service & Support

Visit Our Website
sharphomeappliances.com

SHARP

Be Original.

52254255 R35