



Dishwashing

DE Bedienungsanleitung

FR Manuel d'utilisation

NL Gebruikershandleiding



Built-in Dishwasher

QW-GD53I443X-DE



Geschirrspüler

DE Bedienungsanleitung



Geschirrspüler

QW-GD53I443X-DE

INHALT

KAPITEL-1: PRODUKTERLÄUTERUNG	
Technische Angaben	5
Normenkonformität und Testdaten	5
KAPITEL-2: SICHERHEITSHINWEISE UND EMPFEHLUNGEN	
Recycling	6
Sicherheitshinweise	6
Empfehlungen	8
Nicht für die Geschirrspülmaschine geeignete Gegenstände	8
Kapitel-3: AUFSTELLUNG DES GERÄTS	
Positionierung des Geräts	8
Wasseranschlüsse	9
Wasserzuführungsschlauch	9
Wasserablassschlauch	9
Elektrischer Anschluss	10
Vor der Verwendung des Geräts	11
Kapitel-4 GERÄT FÜR DIE VERWENDUNG VORBEREITEN	
Die Bedeutung der Wasserenthärtung	11
Salz einfüllen	11
Teststreifen	11
Korrektur des Salzverbrauchs	12
Spülmittelverwendung	12
Befüllen des Spülmittelabteils	12
Kombinierte Spülmittel	13
Befüllen mit Klarspüler und Einstellung	13
KAPITEL-5: BEFÜLLEN IHRES GESCHIRRSPÜLERS	
Geschirrständer	14
Alternative Korbloadungen	16
KAPITEL -6: PROGRAMMBESCHREIBUNGEN	
Programme	17
KAPITEL -7: GERÄT EINSCHALTEN UND AUSWAHL EINES PROGRAMMS	
Programm ändern	21
Bedienung Ihrer Geschirrspülmaschine	21
Gerät ausschalten	21
Verträglichkeit zwischen Optionen	22
Summtoneinstellung	22
KAPITEL -8 PFLEGE UND REINIGUNG	
Filter	23
Sprüharme	23
Schlauchfilter	23
KAPITEL -9 FEHLERMELDUNGEN UND FEHLERBEHEBUNG	24
KAPITEL -10 PRAKTISCHE UND HILFREICHE INFORMATIONEN	25

Sehr geehrte Kundin, sehr geehrter Kunde, unser Ziel ist es, Ihnen ein qualitativ hochwertiges Produkt zur Verfügung zu stellen, das Ihre Erwartungen sogar noch übertrifft. Ihr Gerät wurde in modernen Herstellungseinrichtungen produziert und seine Qualität sorgfältig getestet.

Lesen Sie sich vor der Verwendung Ihres Geräts diese Anleitung sorgfältig durch, die wichtige Informationen für eine sichere Aufstellung, Pflege und Verwendung enthält. Bitte setzen Sie sich mit Ihrem nächsten autorisierten Servicezentrum wegen der Aufstellung und dem Anschluss Ihres Geräts in Verbindung.

Die Betriebsanleitung gilt für mehrere Modelle. Daher können Unterschiede auftauchen.

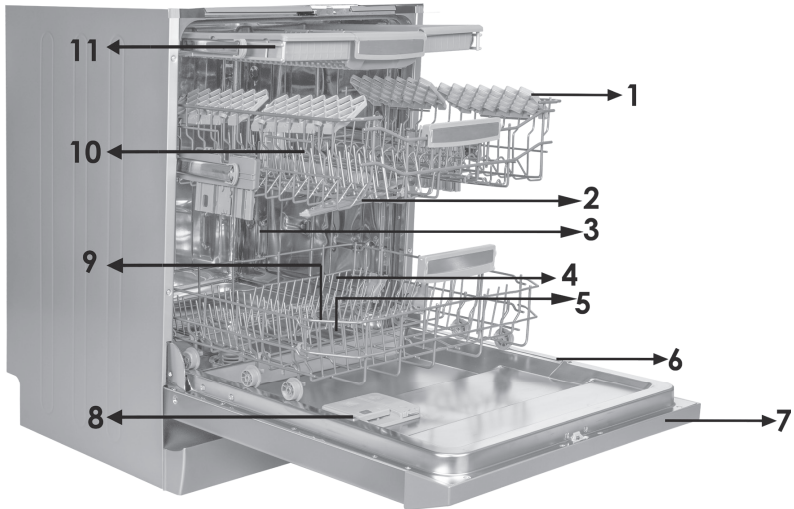

- 1. Oberer Korb mit Ständern
- 2. Oberer Sprüharm
- 3. Unterer Korb
- 4. Unterer Sprüharm
- 5. Filter
- 6. Typenschild

- 7. Steuertafel
- 8. Spülmittel- und Klarspülerspender
- 9. Salzspender
- 10. Obere Korbführungsverriegelung
- 11. Oberer Besteckkorb

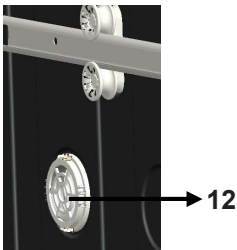

Turbotrockeneinheit:
Dieses System bietet für Ihr Geschirr eine bessere Trockenleistung.

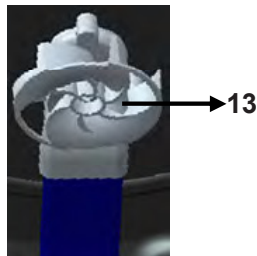

Deckensprüharm:
Dieser sorgt für eine bessere Reinigung des Geschirrs im oberen Korb.

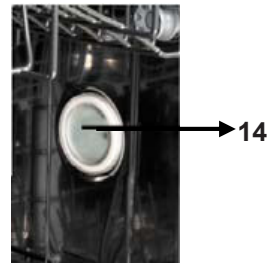

Innenbeleuchtung:
Stellt die Beleuchtung im Geschirrspülergerät zur Verfügung, damit Sie es leichter be- und entladen können.

Technische Angaben

Kapazität	15 Gedecke
Höhe	820 mm - 870 mm
Breite	598 mm
Tiefe	550 mm
Nettogewicht	38 kg
Stromversorgung	220-240 V, 50 Hz
Gesamtstromverbrauch	1900 W
Stromverbrauch beim Heizen	1800 W
Pumpenstromverbrauch	100 W
Abwasserpumpenstromverbrauch	30 W
Wasseranschlussdruck	0,03 MPa (0,3 bar)-1 MPa (10 bar)
Stromstärke	10 A

Konformität mit den Normen und Testdaten / EU-Konformitätserklärung

Dieses Produkt erfüllt die Anforderungen aller geltenden EU-Richtlinien mit den entsprechenden harmonisierten Normen, die eine CE-Kennzeichnung vorsehen. Besuchen Sie www.sharphomeappliances.com, um eine elektronische Fassung der Bedienungsanleitung herunterzuladen.

SICHERHEITSHINWEISE UND EMPFEHLUNGEN

Recycling

- Für einzelne Bauteile und die Verpackung sind wieder verwertbare Materialien verwendet worden.
- Kunststoffteile sind mit ihren internationalen Abkürzungen markiert: (>PE<, >PS<, >POM<, >PP<)
- Kartonteile wurden aus wieder verwertetem Papier hergestellt, das in die Altpapiercontainer zum Recycling entsorgt werden müssen..
- Diese Materialien gehören nicht in den Hausmülltonne. Stattdessen sollten Sie bei Recycling-Zentren abgegeben werden.
- Setzen Sie sich mit dem zuständigen Zentrum in Verbindung, um Informationen über die Methoden und die Sammelstellen zu erhalten.

Sicherheitshinweise

Wenn Sie Ihr geliefertes Gerät entgegen nehmen:

- Wenn Sie außen an der Verpackung des Geräts eine Beschädigung entdecken, setzen Sie sich bitte mit dem Verkäufer oder dem Sharp Helpdesk in Verbindung.
- Entfernen Sie, wie angegeben, das Verpackungsmaterial und entsorgen es den Vorschriften entsprechend.

Punkte, die bei der Aufstellung des Geräts beachtet werden müssen:

- Wählen Sie zur Aufstellung Ihres Geräts eine geeignete, sichere und ebene Fläche aus.
- Stellen und verbinden Sie Ihr Gerät unter Befolgung der Anweisungen auf.
- Dieses Gerät darf nur von einem autorisierten Servicezentrum repariert und installiert werden.
- Für die Reparatur dieses Geräts dürfen nur Originalersatzteile verwendet werden.
- Vor der Aufstellung müssen Sie prüfen, ob das Gerät nicht angeschlossen ist.
- Überprüfen Sie, ob Ihre Haussicherung für den Anschluss nach den Vorschriften geeignet ist.
- Alle elektrischen Anschlüssen müssen den Werten auf dem Typenschild entsprechen.
- Sorgen Sie dafür, dass das Gerät nicht auf dem Stromversorgungskabel steht.
- Verwenden Sie zum Anschluss niemals ein Verlängerungskabel oder eine Mehrfachsteckdose. Der Stecker muss nach der Aufstellung leicht erreichbar sein.
- Lassen Sie das Gerät nach der Aufstellung erst einmal im leeren Zustand laufen.

Tägliche Verwendung

- Dieses Gerät ist für die Verwendung im privaten Haushalt geeignet, verwenden Sie es nicht zu anderen Zwecken. Bei einer kommerziellen Verwendung des Geschirrspülmaschine erlischt deren Garantie.
- Steigen, setzen Sie sich nicht auf die geöffnete Tür oder legen schwere Gegenstände darauf ab, denn sie könnte abbrechen.

Verwenden Sie niemals Spülmittel oder Klarspüler, die nicht speziell für Geschirrspülmaschinen hergestellt sind. Unser Unternehmen übernimmt hierfür keine Verantwortung.

- Das Wasser im Spülabteil ist kein Trinkwasser, daher dürfen Sie es nicht trinken.
- Wegen der Explosionsgefahr dürfen Sie keine chemisch lösenden Mittel, z. B. Lösungsmittel, in das Spülabteil geben.
- Prüfen Sie vor dem Spülen, ob Kunststoffgegenstände hitzebeständig sind.

KAPITEL 2: SICHERHEITSHINWEISE UND EMPFEHLUNGEN

Das Gerät darf von Kindern ab 8 Jahren und Menschen mit verringerten körperlichen, sensorischen oder mentalen Fähigkeiten oder Fehlen von Erfahrung und Wissen bedient werden, wenn Sie eine Einweisung oder Anweisungen zur sicheren Handhabung des Geräts erhalten haben und die damit verbundenen Gefahren kennen. Kinder dürfen nicht mit dem Gerät spielen. Die Reinigung und Anwenderwartung sollte nicht ohne Aufsicht von Kindern ausgeführt werden.

- Legen Sie keine ungeeignete oder schwere Gegenstände in den Korb, die seine Kapazität übersteigen. SHARP ist für Schäden an der Innenausstattung nicht haftbar.
- Öffnen Sie Ihren Geschirrspüler niemals, wenn er in Betrieb ist. Ein Sicherheitsschalter sorgt dafür, dass sich das Gerät abschaltet, wenn die Tür geöffnet wird.
- Lassen Sie wegen der Unfallgefahr niemals die Tür offen.
- Legen Sie Messer oder andere Gegenstände mit Schneidflächen mit der scharfen Seite nach unten in den Besteckkorb.
- Wenn das Stromversorgungskabel beschädigt ist, muss es von SHARP oder einem Servicetechniker ausgetauscht werden.
- Wenn die Energiesparoption eingeschaltet ist, öffnet sich die Tür zum Ende des Spülprogramms selbsttätig. Versuchen Sie nicht, die Tür am Öffnen zu hindern, da dies den automatischen Türöffnungsmechanismus beschädigen kann. Die Tür muss für 30 Minuten offen stehen, um eine effektive Trocknung zu erreichen (bei Modellen mit automatischem Türöffnungssystem).

Achtung: Stellen Sie sich nicht vor die Tür, nachdem das Türöffnungssignal ertönt.

Zur Kindersicherheit

- Stellen Sie sicher, dass das entfernte Verpackungsmaterial des Geräts außerhalb der Reichweite von Kindern aufbewahrt ist.
- Erlauben Sie Kindern nicht, mit dem Gerät zu spielen oder es einzuschalten.
- Halten Sie Kinder von Spülmitteln und Klarspülern fern.
- Halten Sie Kinder von dem geöffneten Gerät fern, da sich immer noch Rückstände der Spülmittel in der Maschine befinden.
- Sorgen Sie dafür, dass Ihr Altgerät keine Gefahr für Ihre Kinder darstellt. Es ist schon vorgekommen, dass Kinder in alten Geräten eingeschlossen wurden. Daher sollten Sie, um eine solche Situation zu vermeiden, das Türschloss des Geräts unbrauchbar machen und die Elektrokabel abtrennen.

Im Fall einer Fehlfunktion

- Jede nicht von einem autorisierten Servicetechniker durchgeführte Reparatur führt zum Erlöschen der Garantie für Ihre Geschirrspülmaschine.
- Sorgen Sie vor jeder Reparaturarbeit an der Maschine, dass die Maschine vom Strom getrennt ist. Schalten Sie die Sicherung aus oder stecken Sie die Maschine aus. Ziehen Sie beim Ausstecken nicht am Kabel. Prüfen Sie, ob der Wasserhahn abgedreht ist.

Empfehlungen

- Entfernen Sie zur Strom- und Wassereinsparung grobe Speisereste von Ihrem Geschirr, bevor Sie es in die Maschine stellen. Schalten Sie die Maschine erst ein, wenn Sie sie voll beladen haben.
- Verwenden Sie das Vorwaschprogramm nur, wenn es unbedingt erforderlich ist.
- Stellen Sie hohle Gegenstände, wie Schüsseln, Gläser und Töpfe mit der Öffnung nach unten in die Maschine.
- Wir empfehlen Ihnen keine anderen Geschirre oder mehr als angegeben in Ihre Maschine zu laden.

Nicht für die Geschirrspülmaschine geeignete Gegenstände:

- Zigarettenasche, Kerzenwachs, Nagellack, Farbe, chemische Substanzen, Gegenstände aus Eisenlegierungen;
- Gabeln, Löffel und Messer mit Griffen aus Holz, Horn, Elfenbein oder Perlmutter, geklebte Gegenstände, Gegenstände, die mit ätzenden, sauren oder basischen Chemikalien verschmutzt sind.
- Nicht hitzebeständige Kunststoffgegenstände, mit Kupfer oder Zinn beschichtete Behälter.
- Gegenstände aus Aluminium oder Silber (diese können sich verfärben, stumpf werden).
- Bestimmte feine Glasarten, Porzellane mit gedruckten Mustern, da sie schon beim ersten Spülen verblassen können; bestimmte Kristallgegenstände, da sie mit der Zeit ihre Transparenz verlieren, geklebtes Besteck, welches nicht hitzebeständig ist, Bleikristallgläser, Schneidbretter, Gegenstände aus synthetischen Fasern;
- Aufsaugende Gegenstände, wie Schwämme oder Küchentücher sind nicht für das Geschirrspülen geeignet.

Achtung: Wählen Sie bei Ihren zukünftigen Käufen nur noch spülmaschinengeeignete Sets aus.

AUFSTELLUNG DES GERÄTS

Positionierung des Geräts

Bei der Bestimmung des Aufstellungsorts sollten Sie eine Ort auswählen, an dem Sie das Geschirr leicht ein- oder ausladen können. Stellen Sie Ihre Maschine nicht an einem Ort auf, wo die Gefahr besteht, dass die Raumtemperatur unter 0°C sinkt. Nehmen Sie vor dem Aufstellen die Maschine aus seiner Verpackung und beachten dabei die auf der Verpackung angebrachten Warnhinweise. Stellen Sie die Maschine in der Nähe eines Wasserhahns oder Abwasseranschlusses auf. Wenn Sie Ihre Maschine aufstellen, beachten Sie bitte, dass ihre Anschlüsse, einmal vorgenommen, nicht mehr verändert werden können. Packen Sie zum Bewegen die Maschine nicht an seiner Tür oder Frontplatte an. Sorgen Sie dafür, dass von allen Seiten ein ausreichender Abstand vorhanden ist, dass sich die Maschine während des Spülvorgangs frei vor und zurück bewegen kann. Passen Sie auf, dass der Wasserzuführungs- und Abwasserschlauch während des Aufstellens nicht eingequetscht werden. Sorgen Sie auch dafür, dass die Maschine nicht auf dem Stromversorgungskabel steht. Um die Maschine in die Waage zu bringen, verwenden Sie die verstellbaren Füße der Maschine. Die korrekte Ausrichtung der Maschine sorgt für ein problemloses Öffnen und Schließen der Tür. Wenn die Tür der Maschine sich nicht ordentlich verschließen lässt, prüfen Sie, ob die Maschine stabil auf dem Boden steht, wenn nicht, verstellen Sie die Füße, um für einen stabilen Stand zu sorgen.

KAPITEL 3: AUFSTELLUNG DES GERÄTS

Wasseranschluss

Die Sanitärleitungen müssen für den Anschluss einer Geschirrspülmaschine geeignet sein. Ebenfalls empfehlen wir, dass Sie an der Stelle, an der der Wasseranschluss in Ihr Haus oder Ihre Wohnung kommt, einen Filter in die Leitung einzubauen, damit Schäden an der Maschine durch Verschmutzungen (Sand, Lehm, Rost usw.) durch die Hauptwasserleitung oder die Sanitärleitungen zu vermeiden und Probleme wie Vergilben oder Rückstände nach dem Spülen auszuschließen.

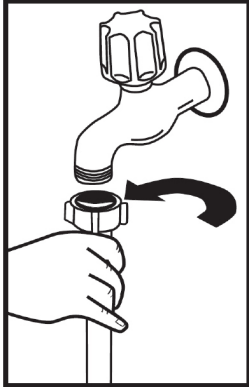

Wasserzuführungsschlauch

Verwenden Sie nicht den Wasserzuführungsschlauch Ihrer alten Maschine. Verwenden Sie stattdessen den mit Ihrer Maschine mitgelieferten neuen. Wenn Sie einen neuen oder langen, ungebrauchten Wasserzuführungsschlauch verwenden möchten, spülen Sie diesen vor dem Anschließen für eine Weile mit Wasser durch. Schließen Sie den Wasserzuführungsschlauch unmittelbar am Wasserversorgungshahn an. Der vom Wasserhahn zur Verfügung gestellte Druck muss mindestens 0,03 Mpa und höchstens 1 Mpa betragen. Wenn der Wasserdruck über 1 Mpa beträgt, muss ein Druckreduzierungsventil dazwischen montiert werden.

Nach erfolgtem Anschluss sollte der Wasserhahn vollständig geöffnet werden, um die Wasserdichtigkeit zu prüfen. Zur Sicherheit der Maschine sollte nach jedem beendeten Spülvorgang der Wasserhahn zuge dreht werden.

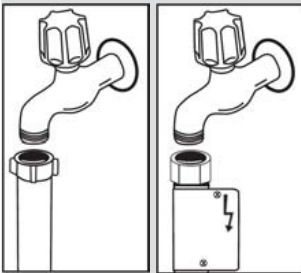

HINWEIS: Einige Modelle sind mit einer Aquastop-Einrichtung ausgerüstet. Für den Fall der Verwendung des Aquastop ist eine gefährliche Spannung vorhanden. Schneiden Sie die Aquastop-Einrichtung nicht ab. Sie darf nicht geknickt oder verdreht werden.

Abwasserschlauch

Der Abwasserschlauch kann entweder unmittelbar an die Abwasserwandöffnung oder den Siphon des Waschbeckens angeschlossen werden. Bei der Verwendung eines gebogenen Schlauchs (sofern vorhanden) kann das Wasser direkt in das Becken abgelassen werden, indem man den oben gebogenen Schlauch über den Rand des Beckens einhakt. Dieser Anschluss sollte sich zwischen 50 und 110 cm über dem Boden befinden.

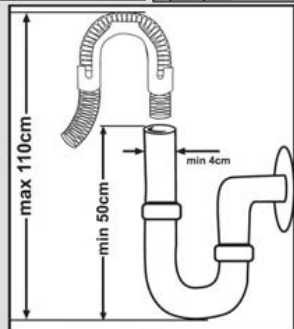

KAPITEL 3: AUFSTELLUNG DES GERÄTS

Achtung: Wenn ein Abwasserschlauch mit einer Länge von über 4 m verwendet wird, kann es sein, dass das Geschirr nicht sauber wird. In diesem Fall übernimmt unser Unternehmen keine Haftung.

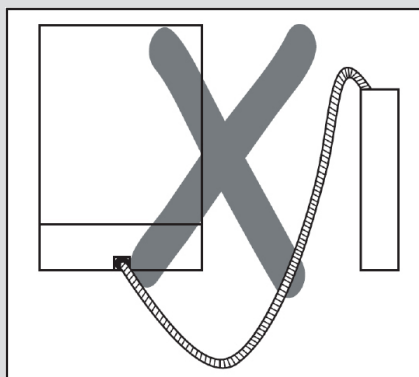
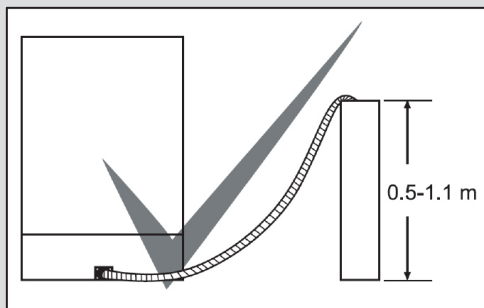

Elektrischer Anschluss

Der geerdete Stecker Ihrer Maschine muss mit einer geerdeten Steckdose mit der geeigneten Spannung und Stromstärke verbunden werden. Wenn es keine geerdete Installation gibt, müssen Sie sie von einem Elektriker ausführen lassen. Wenn die Maschine ohne geerdeten Stromanschluss verwendet wird, übernimmt unser Unternehmen keinerlei Haftung für evtl. entstehende Schäden.

Die Sicherung Ihres Haushaltsstromkreises sollte einen Wert von 10-16 A haben.

Ihre Maschine ist für eine Spannung von 220-240 V ausgelegt. Wenn die Spannung an Ihrem Ort 110 V beträgt, müssen Sie einen Transformator für 110 V auf 220 V mit 3000 Watt dazwischen schalten. Die Maschine darf während des Aufstellens nicht eingesteckt sein.

Verwenden Sie stets den mit Ihrer Maschine mitgelieferten abgeschirmten Stecker.

Der Betrieb bei Unter spannung verursacht eine Verschlechterung der Spülqualität.

Das Elektrokabel der Maschine darf nur von einem autorisierten Servicezentrum oder einem Elektriker ausgetauscht werden. Bei Zuwiderhandlungen können Unfälle auftreten.

Aus Sicherheitsgründen sollten Sie nach jedem beendeten Spülvorgang den Stecker ziehen.

Ziehen Sie, um einen elektrischen Schlag zu vermeiden, den Stecker niemals mit nassen Händen.

Ziehen Sie beim Trennen Ihrer Maschine von der Stromversorgung immer nur am Stecker.

Ziehen Sie niemals am Stromkabel.

KAPITEL-4: GERÄT AUF DIE BENUTZUNG VORBEREITEN

Bevor der ersten Verwendung der Maschine

- Prüfen Sie nach, ob die Angaben Ihrer Strom- und Wasserversorgung mit den Werten, die in den Anschlussanweisungen für die Maschine angegeben sind, übereinstimmen.
- Entfernen Sie sämtliches Verpackungsmaterial aus der Maschine.
- Bereiten Sie die Wasserenthärtung vor.
- Füllen Sie 1 kg Salz in den Salzbehälter und füllen ihn mit Wasser auf, bis er nahezu überläuft.
- Befüllen Sie den Klarspülerbehälter.

GERÄT FÜR DIE VERWENDUNG VORBEREITEN

Die Bedeutung der Wasserenthärtung

Für ein perfektes Spülergebnis benötigt die Geschirrspülmaschine weiches, d. h. gering kalkhaltiges, Wasser. Sonst können weiße Kalkrückstände auf dem Geschirr und der Innenausstattung zurück bleiben. Die beeinträchtigt die Spül-, Trocknungs- und Glanzleistung Ihrer Maschine. Aus diesem Grund werden bei Geschirrspülmaschinen Enthärtungssysteme verwendet. Das Enthärtungssystem muss aufgefrischt werden, damit es während des nächsten Spülvorgangs mit der selben Leistung funktioniert. Aus diesem Grund verwendet man Geschirrspülersalz.

Salz einfüllen

Verwenden Sie nur Enthärtungssalz, das für Geschirrspülmaschinen hergestellt wurde. Um das Salz einzufüllen, müssen Sie zuerst den unteren Korb heraus nehmen und dann den Deckel des Salzbehälters öffnen, indem Sie ihn im Uhrzeigersinn drehen. (1) (2) Zunächst befüllen den Behälter mit 1 kg Salz und Wasser bis zum Überlaufstand. (3) Sie können den Trichter (4) verwenden, der das Befüllen vereinfacht. Nach jedem 20. - 30. Spülvorgang sollten Sie Ihre Maschine wieder mit Salz befüllen (ungefähr 1 kg). Füllen Sie den Salzbehälter nur bei der ersten Verwendung mit Wasser auf. Wir empfehlen, feinkörniges Salz oder pulverisiertes Enthärtersalz zu verwenden. Füllen Sie kein Speisesalz in Ihre Maschine, da sonst die Funktion des Enthärtersystems sich mit der Zeit verschlechtert. Wenn Sie die Maschine einschalten, wird der Salzbehälter mit Wasser aufgefüllt. Daher sollten Sie das Enthärtersalz vor dem Einschalten der Maschine einfüllen. Auf diese Weise wird das übergelaufene Salz sofort durch den Spülvorgang entfernt. Wenn Sie nach dem Einfüllen des Salzes nicht sofort Geschirr spülen möchten, dann lassen Sie bei leerer Maschine ein kurzes Spülprogramm laufen, um Korrosion durch das beim Befüllen

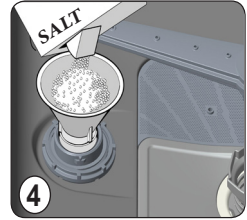
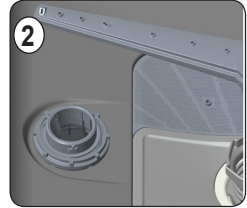
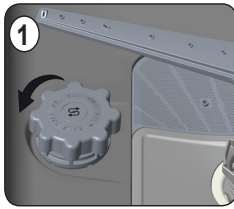

des Salzbehälters übergelaufenes Salz zu verhindern. Um zu verstehen, ob die Menge an Weichmachersalz in einer Spülmaschine ausreicht, überprüfen Sie den transparenten Teil der Salzbehälterkappe. Wenn der Bereich grün ist, dann ist ausreichend Salz vorhanden. Wenn er nicht grün ist, dann muss Salz nachgefüllt werden.

Teststreifen

Die Spülwirkung Ihrer Maschine hängt von der Härte des Trinkwassers ab. Deshalb ist Ihre Maschine mit einem System ausgerüstet, dass die Härte des Trinkwassers verringert. Spülwirkung erhöht sich, wenn das System richtig eingestellt ist. Um die Wasserhärte des Wasser in Ihrer Gegend herauszufinden, nehmen Sie Kontakt mit Ihrem lokalen Wasserversorger auf oder bestimmen Sie die Wasserhärte mit dem Teststreifen (wenn verfügbar)

Öffnen Sie den Teststreifen.	Lassen Sie für 1 Minute Wasser durch den Wasserhahn laufen.	Halten Sie den Teststreifen 1 Sekunde lang ins Wasser.	Nachdem Sie den Teststreifen aus dem Wasser genommen haben, schütten Sie ihn.	Warten Sie 1 Minute.	Stellen Sie die Wasserhärte anhand des durch den Teststreifen ermitteltes Ergebnis in Ihrer Maschine ein.		
					Härte 1		Kein Kalk
					Härte 2		Geringer Kalkgehalt
					Härte 3		Geringer Kalkgehalt
					Härte 4		Mittlerer Kalkgehalt
					Härte 5		Kalkgehalt
					Härte 6		Hoher Kalkgehalt

KAPITEL-4: GERÄT AUF DIE BENUTZUNG VORBEREITEN

Wasserenthärtung einstellen

Wasser härtegrade	Deutscher Härtegrad dH	Französi-scher Härtegrad dF	Britischer Härtegrad dE	Härtegradanzeige
1	0-5	0-9	0-6	L1 erscheint auf der Anzeige
2	6-11	10-20	7-14	L2 erscheint auf der Anzeige
3	12-17	21-30	15-21	L3 erscheint auf der Anzeige
4	18-22	31-40	22-28	L4 erscheint auf der Anzeige
5	23-31	41-55	29-39	L5 erscheint auf der Anzeige
6	32-50	56-90	40-63	L6 erscheint auf der Anzeige

Wenn die Wasserhärte über 90 dF (französische Härte) liegt oder wenn Sie Quellwasser verwenden, wird empfohlen, dass Sie einen Filter und eine Wasseraufbereitungsanlage verwenden.

HINWEIS: Die Fabrikeinstellung ist der Härtegrad 3.

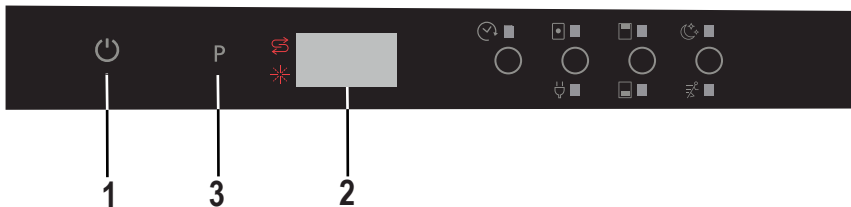

Nach Rückstellung der Maschine mit geöffneter Tür;

Halten Sie den Programmknopf **3** gedrückt und schalten die Maschine mit dem Stromschalter ein. **1**

Halten Sie den Programmknopf so lange fest, bis „SL“ auf der Anzeige erscheint. **2**

Wenn „SL“ von der Anzeige verschwindet, lassen Sie den Programmknopf los. **2**

Die aktuelle Einstellung der Wasserhärte erscheint auf der Anzeige. **2**

Drücken Sie auf den Programmknopf **3**, um die gewünschte Härte gemäß der Tabelle der Wasserhärtegrad Einstellungen auszuwählen.

Jeder Druck auf den Programmknopf **3** erhöht den Härtegrad um einen Wert.

Wenn der Programmknopf **3** gedrückt wird, verändert sich der Grad von 6 bis zu 1.

Jetzt schalten Sie Ihre Maschine aus, um die Einstellung im Speicher abzuspeichern. **1**

HINWEIS: Der Härtegrad ist bei Auslieferung auf Grad **3** voreingestellt.

Gebrauch von Spülmitteln

Verwenden Sie ein spezielles Spülmittel für Haushalts-Geschirrspüler.

Sie finden auf dem Markt Spülmittel in Pulver-, Gel- und Tablettenform speziell für Haushalts-Geschirrspüler.

Das Spülmittel muss vor dem Starten des Gerätes in das Fach gegeben werden. Bewahren Sie Spülmittel an einem kühlen, trockenen Ort außerhalb der Reichweite von Kindern auf.

Füllen Sie nicht mehr Spülmittel als erforderlich in den Spülmittelbehälter. Andernfalls kann es durch unzureichende Auflösung des Spülmittels zu Kratzern an Ihren Gläsern kommen.

Wünschen Sie weitere Informationen zur Verwendung des Spülmittels, kontaktieren Sie bitte direkt den Hersteller des Spülmittels.

Spülmittelbehälter auffüllen

Schieben Sie die Verriegelung des Spülmittelbehälters wie in der Abbildung gezeigt auf. **1** Der

Spülmittelbehälter besitzt im Inneren Markierungslinien. Der Spülmittelbehälter kann insgesamt 40 cm³

Spülmittel fassen. Öffnen Sie den Spülmittelbehälter und geben Sie in das größere Fach **b** 25 cm³, wenn Ihr Geschirr stark verschmutzt ist, oder 15 cm³, falls es nur leicht verschmutzt ist. **2** Wenn das Geschirr für eine

längere Zeit schmutzig geblieben ist, sich eingetrocknete Essensreste darauf befinden oder die Spülmaschine übermäßig beladen wurde, **a** geben 5cm3 Reiniger in das Vorwäschemfach und starten Sie die Maschine. Je

nach Verschmutzungsgrad und Wasserhärte in Ihrem Gebiet müssen Sie unter Umständen mehr Spülmittel in das Gerät füllen.

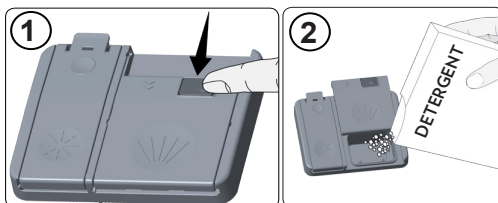

KAPITEL-4: GERÄT AUF DIE BENUTZUNG VORBEREITEN

Kombinierte Reiniger

Kombinierte Reiniger können verschiedene Eigenschaften beinhalten. Bevor Sie den Reiniger zum ersten mal verwenden, sollten Sie die Anweisungen genau beachten. Im Allgemeinen erzielen Kombi-Reiniger nur unter ganz bestimmten Voraussetzungen zufriedenstellende Ergebnisse.

Bitte beachten Sie bei Verwendung dieser Art von Produkten Folgendes:

- Überprüfen Sie in den Spezifikationen des Produkts, ob es sich um einen Kombi-Reiniger handelt.
- Prüfen Sie, ob der Reiniger für Ihre Wasserhärte geeignet ist.
- Beachten Sie die Anweisungen der Produkte auf Verpackungen.
- Tabletten müssen stets in das Spülmittelfach Ihres Spülmittelbehälters gegeben werden.
- Sie müssen den Hersteller kontaktieren und sich über die geeigneten Nutzungsbedingungen informieren.
- Wenn Sie geeignete Produkte verwenden, sorgen diese für Einsparungen beim Verbrauch von Salz- und/oder Klarspüler.
- In die Garantieleistungen Ihres Gerätes sind Mängel nicht eingeschlossen, die durch die Verwendung dieser Art von Reinigern verursacht werden.

Empfohlene Verwendung: Wenn Sie bessere Ergebnisse bei der Verwendung von kombinierten Reinigern erhalten möchten, fügen Sie Salz und Klarspüler in Ihre Maschine und stellen Sie die Wasserhärte- und Klarspüler-Einstellungen auf die niedrigste Position.



Das Auflösungsverhalten von Spülmitteln in Tablettenform („Tabs“) verschiedener Hersteller hängt gewöhnlich von Temperatur und Zeit ab. Daher raten wir davon ab, solche Spülmittel mit Kurzprogrammen zu verwenden. Bei solchen Programmen sollten Sie besser Spülmittel in Pulverform einsetzen.

Warnung: Kontaktieren Sie bei einem neu auftretenden Problem, das bei der Verwendung dieser Art von Reiniger entstehen sollte, direkt den Reinigungsmittelhersteller.

Wenn Sie die Verwendung von Kombi-Reinigern aufgeben

- Salzbehälter und Klarspüldosierer auffüllen.
- Wasserhärtegrad auf die höchste Position einstellen und ein Programm ohne Geschirr durchlaufen lassen.
- Wasserhärtebereich einstellen.
- Klarspülereinstellung korrekt vornehmen.

Klarspüldosierer auffüllen und einstellen

Öffnen Sie zum Auffüllen von Klarspüler den Deckel des Klarspülerbehälters. Füllen Sie den Behälter bis zur MAX-Markierung mit Klarspüler und schließen Sie den Deckel wieder. Achten Sie darauf, den Klarspülerbehälter nicht zu überfüllen, wischen Sie verschütteten Klarspüler auf.

Ändern Sie die Klarspülerstufe anhand der nachstehenden Schritte, bevor Sie die Maschine einschalten:

- Halten Sie die Programmtaste gedrückt.
- Schalten Sie die Maschine ein.
- Halten Sie die Programmtaste gedrückt, bis „rA“ aus der Anzeige verschwindet. Die Klarspülereinstellung richtet sich nach der WasserhärteEinstellung.
- Die Maschine zeigt die aktuelle Einstellung an.
- Ändern Sie die Stufe, indem Sie die Programmtaste drücken.
- Schalten Sie zum Speichern der Einstellung die Maschine aus.

Die Werkseinstellung ist „4“.

Erhöhen Sie die Stufe, falls das Geschirr nicht richtig getrocknet wird oder fleckig ist. Verringern Sie die Stufe, falls sich blaue Flecken am Geschirr bilden.

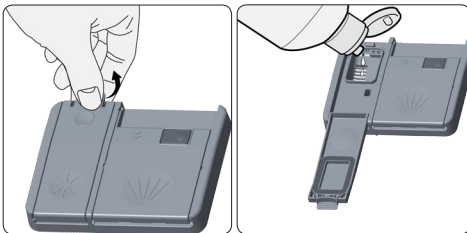

Stufe	Klarspülerdosis	Anzeige
1	Kein Klarspüler wurde ausgegeben	r1 wird am Display angezeigt.
2	1 Dosis ausgegeben	r2 wird am Display angezeigt.
3	2 Dosen ausgegeben	r3 wird am Display angezeigt.
4	3 Dosen ausgegeben	r4 wird am Display angezeigt.
5	4 Dosen ausgegeben	r5 wird am Display angezeigt.

KAPITEL-5: BEFÜLLEN IHRES GESCHIRRSPÜLERS

BEFÜLLEN IHRES GESCHIRRSPÜLERS

Stellen Sie das Geschirr geordnet in die Maschine. Es sind zur Befüllung Ihrer Maschine mit Geschirr zwei einzelne Körbe vorhanden. Der untere Korb ist für runde und tiefe Gegenstände. Der obere Korb ist für dünne und schmale Gegenstände. Wir empfehlen Ihnen, das Besteckgitter zu verwenden, um die besten Ergebnisse zu erhalten. Legen Sie Messer mit langem Griff oder scharfer Spitze mit Ihren scharfen Flächen nach unten oder horizontal in die Körbe.

Achtung: Stellen Sie Ihr Geschirr so in die Maschine, dass der obere und untere Sprüharm sich frei drehen können.

Geschirrständer

Dank der Höhenverstellung können Sie Gläser verschiedener Größe in diese Ständer^② stellen. Sie können die Ständer in zwei verschiedenen Höhen verwenden.

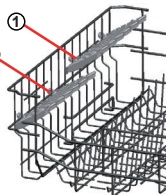

Klappbare Ständer

Die klappbaren Ständer im oberen Korb sind dazu geeignet, größere Gegenstände, wie Töpfe, Pfannen usw. besser unterbringen zu können. Wenn erforderlich, kann jedes Teil einzeln oder alle zusammengeklappt werden, um mehr Platz zu schaffen. Um die klappbaren Ständer zu verstellen, stellen Sie sie auf oder klappen sie nach unten.

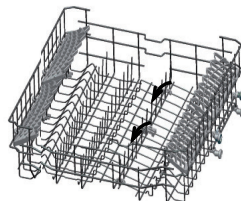

Höhenverstellung des gefüllten oberen Korbs

Der Korbhöhenverstellmechanismus am oberen Korb Ihrer Maschine ist dazu geschaffen, damit Sie die Höhe Ihres oberen Korbs, ohne dass Sie ihn gefüllt aus der Maschine entfernen müssen, nach oben oder unten zu verstellen, mehr Platz im oberen Bereich der Maschine zu schaffen. Der Korb Ihrer Maschine wurde vom Werk in die obere Position eingestellt. Um Ihren Korb zu heben, halten Sie ihn an beiden Seiten fest und ziehen ihn nach oben. Um ihn zu senken, halten Sie ihn an beiden Seiten fest und lassen ihn ab. Wenn der Korb beladen ist, müssen Sie darauf achten, dass die Seiten in der selben Stellung sind. (oben oder unten)

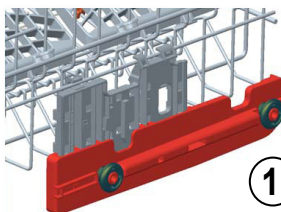
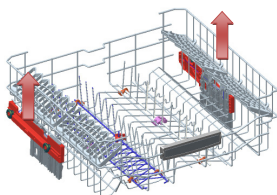

1

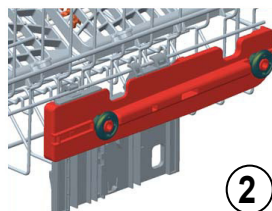

2

Unterer Korb Klappständer

In dem unteren Korb der Maschine gibt es vier faltständer, die dazu gedacht sind, dass Sie leichter Platz für größere Teile, wie Töpfe, Pfannen usw. schaffen können. Wenn gewünscht, können sie einzeln oder alle zusammen geklappt werden, um mehr Platz zu erhalten. Um sie zu verstellen, stellen Sie sie auf oder klappen sie nach unten.

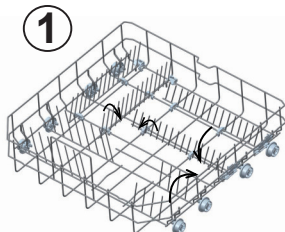

1

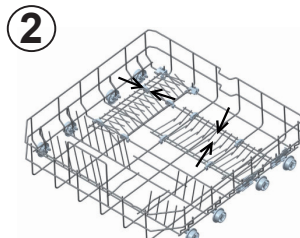

2

KAPITEL-5: BEFÜLLEN IHRES GESCHIRRSPÜLERS

Oberer Besteckkorb

Der obere Besteckkasten ist dazu da, dass Sie ihre Gabeln, Löffel und Messer, lange Gerätschaften und kleine Teile unterbringen können.

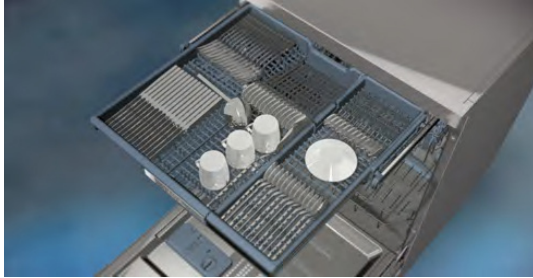

Da er leicht aus der Maschine genommen werden kann, ermöglicht dies, dass Sie ihr Besteck nach dem Spülvorgang zusammen mit dem Korb heraus nehmen können.

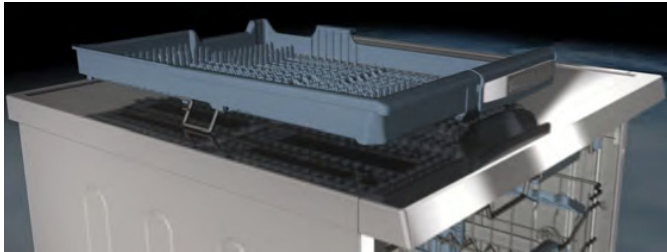

Der obere Besteckkorb ist zweiteilig. Wenn Sie im oberen Korb mehr Platz für Geschirr benötigen, können Sie entweder das rechte oder linke Teil des oberen Besteckkorbs herausnehmen, um mehr Platz zu erhalten.



Achtung: Messer und andere scharfe Gegenstände müssen horizontal in den Besteckkorb gelegt werden.

KAPITEL-5: BEFÜLLEN IHRES GESCHIRRSPÜLERS

Alternative Korbbelastungen Unterer Korb

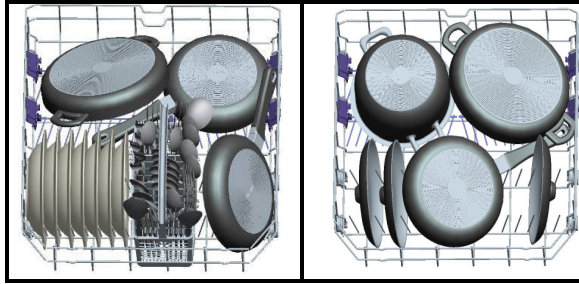

Oberer Korb

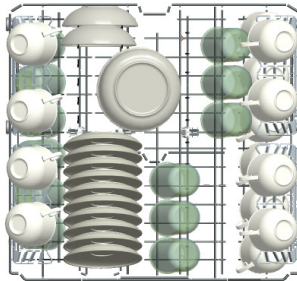

Falsche Beladung

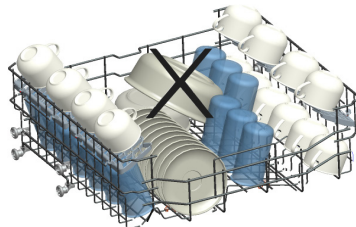
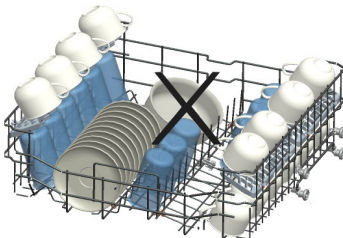
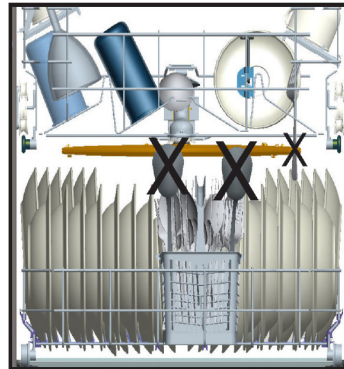
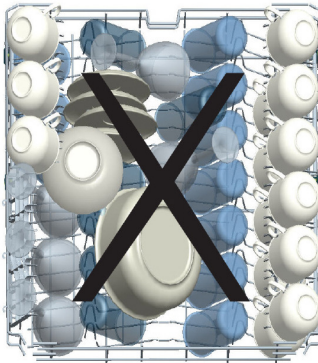

Wichtiger Hinweis für Testlaboratorien

Genauere Informationen über Leistungstests erhalten Sie unter folgender E-Mail Adresse: "dishwasher@standardtest.info". Geben Sie in Ihrer E-Mail bitte die Modellbezeichnung und die Seriennummer (20 Stellen) an, die Sie auf der Tür des Geräts finden.

KAPITEL 6: PROGRAMMBESCHREIBUNGEN

Programme

Programm Nr.				
Programmnamen und Temperaturen	Quick 14' (P1)	Quick 30' 40°C (P2)	Eco (empfohlen) (P3)	Doppelspül 60°C (P4)
Art der Speisereste	Vorspülen, um Speisereste für den Hauptspülgang vorzuspülen, dann wählen Sie ein Programm	Kaffee, Milch, Tee, kaltes Fleisch, Gemüse, nicht lange gestanden	Kaffee, Milch, Tee, kaltes Fleisch, Gemüse, nicht lange gestanden	Suppen, Soßen, Nudeln, Eier, Reis, Kartoffeln, Gebackenes, Gebratenes,
Verschmutzungsgrad		Leicht	Mittel	Mittel
Spülmittel Menge B: 25 cm ³ / 15 cm ³ / A: 5 cm ³ /		A+B	A+B	A+B
	35°C Spülen	40°C Spülen	50°C Spülen	40°C Spülen
	Heiß klarspülen	Kalt klarspülen	Kalt klarspülen	65°C Spülen
	Ende	Heiß klarspülen	Heiß klarspülen	45°C Spülen
		Ende	Trocknen	Heiß klarspülen
			Ende	Trocknen
				Ende
Programmdauer (Min.)	14	30	195	112
Stromverbrauch (kWh)	0,57	0,88	0,84	1,43
Wasserverbrauch (Liter)	7,7	10,9	9	15,4

Achtung: Kurzprogramme enthalten keine Trockenstufe. Die oben genannten Werte sind unter Laborbedingungen gemäß der geltenden Normen ermittelt worden. Diese Werte können sich abhängig von der Produktverwendung und der Umweltbedingungen (Netzspannung, Wasserdruck, Wasserzuführungstemperatur und Umgebungstemperatur) verändern.

KAPITEL 6: PROGRAMMBESCHREIBUNGEN

Programme

Programm Nr.				
Programmnamen und Temperaturen	Express 50' 65°C (P5)	Hygiene 60°C (P6)	Auto Fein 30-50°C (P7)	Auto Stark 50-70°C (P7)
Art der Speisereste	Suppen, Soßen, Nudeln, Eier, Reis, Kartoffeln, Gebackenes, Gebratenes,	Geschirr mit stark eingetrockneten Rest, die schon lange stehen oder ein hygienisches Spülen benötigen	Automatische Korrektur der Spülzeit mit Temperatur und Wassermenge durch Angabe des Verschmutzungsgrads des Geschirrs	
Verschmutzungsgrad	Mittel	Stark	Leicht	Stark
Spülmittel Menge B: 25 cm ³ / 15 cm ³ / A: 5 cm ³ /	A+B	A+B	A+B	A+B
	65°C Spülen	60°C Spülen	Automatische Korrektur der Spülzeit mit Temperatur und Wassermenge durch Angabe des Verschmutzungsgrads des Geschirrs	
	Warm klarspülen	65°C Spülen		
	Heiß klarspülen	Kalt klarspülen		
	Ende	50°C Spülen		
		Heiß klarspülen		
		Trocknen		
		Ende		
Programmdauer (Min.)	50	154	77-91	124-179
Stromverbrauch (kW/h)	1,29	1,75	0,81-0,96	1,22-1,8
Wasserverbrauch (Liter)	10,7	18,5	10,6-17,7	12,3-24,6

** Für das Vorspülprogramm sollte nur Pulverspülmittel verwendet werden.

*** Sie können Ihr Geschirr auch mit der Spüleistung A mittels dem Programm Super 50 min. spülen lassen

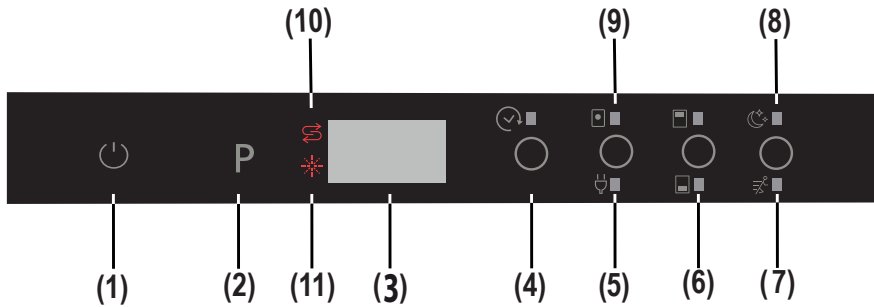

1.) Spannungsschalter Ein/Aus

Nachdem Sie den Spannungsschalter gedrückt haben, erscheinen zwei Striche auf der Programmanzeige. Berühren Sie den "Ein/Aus Druckschalter" mit Ihrer Fingerspitze für eine Sekunde, um die Maschine ein- oder auszuschalten.

2.) Programm-druckschalter

Verwenden Sie den Programm-druckschalter, um das für Ihr Geschirr geeignete Programm auszuwählen.

3.) Programmanzeige

Die Programmanzeige zeigt die Länge des Programms und die Programmrestlaufzeit an. Sie können mit dieser Anzeige auch den Ablauf des gewählten Programms verfolgen.

4.) Einschaltverzögerung Druckschalter

Sie können das Einschalten eines gewählten Programms für 1 - 19 Stunden verzögern, indem Sie auf den Einschaltverzögerung Druckschalter der Maschine drücken. Sobald der Einschaltverzögerung Druckschalter gedrückt wird, erscheint "1h" auf der Programmanzeige. Bei jedem weiteren Druck auf den Verzögerungsschalter erhöht sich die auf der Anzeige erscheinende Zeit von 1 - 19. Die Verzögerung kann durch die Auswahl der Verzögerungszeit und dem gewünschten Spülprogramm mit dem Programmschalter ausgewählt werden. Es ist auch möglich, das Programm zuerst und danach die Einschaltverzögerung auszuwählen, was vom zuletzt eingegebenen Wert abhängig ist. Um die Einschaltverzögerung zu widerrufen, können entweder die Verzögerungszeit auf "0h" einstellen oder den Programmknopf für 3 Sekunden gedrückt halten. Die Anzeige informiert Sie mit "3-2-1!" darüber, für wie viele Sekunden Sie den Knopf gedrückt halten müssen, um die Verzögerung zu widerrufen.

Hinweis: Wenn der Verzögerungsknopf gedrückt gehalten wird, verändert sich der Verzögerungstimer schneller (die Veränderungsrate ist proportional zur Haltezeit). Wenn der Einschaltverzögerungsknopf für einen längeren Zeitraum gedrückt wird, hält der Zähler bei "h:00" an.

5.) Energiespartaste

Die Energiespartaste schaltet zum Ende des Programms das Türöffnungssystem ein. Das automatische Türöffnungssystem stellt die erforderliche Trockenleistung bei geringen Spültemperaturen zur Verfügung und verringert den Stromverbrauch.

6.) ½ Halbe Befüllung Taste

Durch die Verwendung dieser ½-Funktion können entweder nur Geschirr im unteren, oberen oder beiden Körben gespült werden.



Wenn Sie nur eine geringe Menge Geschirr in der Maschine haben und diese spülen lassen möchten, können Sie die Halbbefüllungsfunktion verwenden, die bei einigen der Programme zur Verfügung steht. Wenn Sie Geschirr in beiden Körben haben und die ½-Taste drücken, müssen Sie beide Leuchtanzeigen auswählen.



Wenn Sie nur Geschirr im oberen Korb haben, drücken Sie die ½-Taste und wählen die obere Leuchtanzeige aus. Somit wird nur das Geschirr im oberen Korb gespült, aber achten Sie darauf, dass sich kein Geschirr im unteren Korb befindet.



Wenn Sie nur Geschirr im unteren Korb haben, drücken Sie die ½-Taste und wählen die untere Leuchtanzeige aus. Somit wird nur das Geschirr im unteren Korb gespült, aber achten Sie darauf, dass sich kein Geschirr im oberen Korb befindet.

Hinweis: Wenn Sie beim letzten Spülprogramm eine Sonderfunktion verwendet haben, wird diese auf für das nächste Spülprogramm gelten, es sei denn, die Maschine wird aus- und dann wieder eingeschaltet. Wenn Sie diese Funktion für ein neu ausgewähltes Programm nicht mehr verwenden möchten, drücken Sie erneut auf den ausgewählten Funktionsknopf und achten darauf, dass das Licht im Knopf erlischt.

Hinweis: Wenn ein ausgewähltes Programm sich nicht mit der Extra Schonende & Schnelloption verträgt, dann ertönt bei Drücken auf den Knopf ein Warnton, der anzeigt, dass die ausgewählte Option nicht möglich ist.

KAPITEL 7: GERÄT EINSCHALTEN UND AUSWAHL EINES PROGRAMMS

7.) Extra Schnell Schalter

Mit diesem wird das Geschirr mit höherem Druck gespült, was die Laufzeit des Programms verkürzt und eine sparsamere Wasserverwendung bewirkt.

Hinweis: Diese Option kann nur beim Einschalten eines Programms gewählt werden.

8.) Extra Schonend Schalter

Spült das Geschirr mit weniger Druck, was ein schonenderes Spülen bewirkt.

Hinweis: Wenn ein ausgewähltes Programm sich nicht mit der Extraleise & Schnelloption verträgt, dann ertönt bei Drücken auf den Knopf ein Warnton, der anzeigt, dass die ausgewählte Option nicht möglich ist.

9.) Tablettenspülmittel Knopf (3-in1 Knopf)

Wenn Sie Tablettenspülmittel mit Salz und Klarspüler verwenden, müssen Sie den Tablettenspülmittel-Knopf drücken.

10.) Salzwarnanzeige

Um festzustellen, ob noch ausreichend Enthärtersalz in der Maschine ist, sehen Sie nach, ob die Salzwarn-Leuchtanzeige auf der Anzeige aufleuchtet. Wenn die Salzwarn-Leuchtanzeige zu leuchten beginnt, müssen Sie den Salzbehälter auffüllen.

11.) Klarspüler-Warnanzeige

Um festzustellen, ob noch genug Klarspüler in der Maschine ist, sehen Sie nach, ob auf der Anzeige das Klarspülerwarnlicht leuchtet. Wenn die Klarspüler Warnanzeige beginnt zu leuchten, müssen Sie den Klarspülerbehälter wieder auffüllen.

Programmende

Nachdem das Programm beendet wird, gibt die Maschine 5 Mal einen Summton ab. Wenn, nachdem das ausgewählte Spülprogramm beendet ist, die Tür geöffnet wird, dann verstummt der Summton und auf der Anzeige erscheint eine '0'.

Hinweis: Jedes Mal, wenn die Spülmaschine eingeschaltet wird, überschreiben die als Standard vorgegebenen Ökoprogramm- und Energiesparoptionen alle vorherigen Programmeinstellungen. Wenn man ein anderes Programm als Öko auswählt, dann erlischt das Energiesparsymbol.

Bedienung Ihrer Geschirrspülmaschine

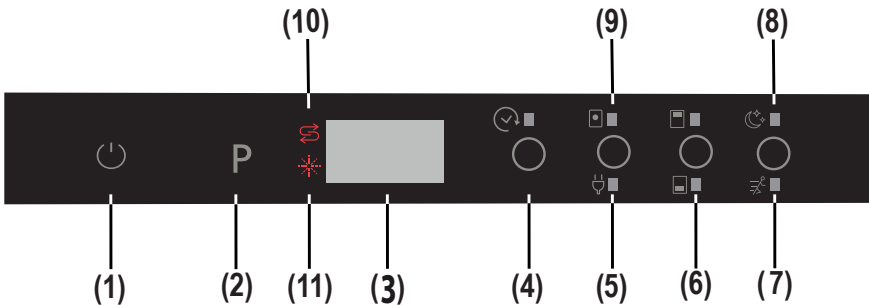

Gerät einschalten

1- Berühren Sie den Ein/Aus Schalter.

Nachdem die Spülmaschine eingeschaltet ist und der (1) Ein /Aus Schalter betätigt wurde, erscheinen zwei Striche auf der Programmanzeige.

2- Wenn man ein Programm mit dem Programmwählknopf auswählt (2), erscheint das ausgewählte Programm (z. B. P1) auf der von P1 bis P8 reichenden Programmanzeige und die Programmdauer wird alle 3 Sekunden und die Programmdauer für 1 Sekunde abwechselnd angezeigt.

3- Wenn gewünscht, können Sie weitere Funktionen auswählen. (4-9)

4- Schließen Sie die Tür und das Programm startet automatisch.

Hinweis: Wenn Sie die Spülmaschine nach der Programmauswahl nicht starten möchten, drücken Sie auf den Ein/Aus Knopf (1). Wenn Sie den Ein/Aus Knopf (1) erneut drücken, können Sie ein neues Programm einstellen. Wählen Sie ein neues Programm, indem Sie auf den Programmwählknopf (2) drücken.

Programmstatus

Falls Sie eine „InfoLED“ Funktion bei Ihrem Geschirrspüler haben, dann können Sie den Programmstatus anhand der InfoLED sehen. Während die Maschine läuft, sehen Sie das Licht der InfoLED.

Sobald das Programm abgelaufen ist, erlischt die InfoLED.

- Wenn nach dem beendeten Spülprogramm die Tür geöffnet wird, verstummt der Summton und auf der Anzeige (3) erscheint eine '0'.

- Wenn die Tür während des Spülvorgangs geöffnet wird, wird die verbleibende Laufzeit des Programms auf der Anzeige (3) angezeigt.

- Nachdem das Programm beendet wird, gibt die Maschine 5 Mal einen Summton ab.

KAPITEL 7: GERÄT EINSCHALTEN UND AUSWAHL EINES PROGRAMMS

Programm ändern

Ein Programm während des laufenden Spülvorgangs ändern.

1- Öffnen Sie die Tür und wählen mit dem Programmwählnopf (2) ein neues Programm aus.

2- Wenn die Tür wieder geschlossen ist, beginnt das neu ausgewählte Programm an dem Punkt, an dem das vorherige Programm unterbrochen wurde, jedoch mit den Parametern (Temperatur, Laufzeit) des neuen Programms.

Hinweis: Wenn Sie die Tür der Spülmaschine zum Unterbrechen eines Spülprogramms öffnen, bevor dieses beendet ist, öffnen Sie sie zunächst vorsichtig nur ein wenig, um zu vermeiden, dass Wasser ausläuft.

Widerruf und Rückstellung eines Programms

Widerruf eines aktuell aktiven Programms oder des Standby-Modus

1- Öffnen Sie die Spülmaschinentür. Auf der Anzeige (3) erscheint das zuletzt ausgewählte Programm.

2- Drücken Sie den Programmauswahlknopf (2) für 3 Sekunden. Die Anzeige (3) zählt von "3 bis 1" und dann erscheint "0:01", um anzuzeigen, dass der Widerruf erfolgt ist.

3- Nachdem die Tür wieder geschlossen ist, pumpt die Spülmaschine ab. Die Spülmaschine pumpt das Wasser innerhalb von rund 30 Sekunden ab. Wenn das Programm widerrufen wird, gibt die Maschine 5 Mal einen Summton ab.

Hinweis: Wenn Sie die Tür der Spülmaschine zum Unterbrechen eines Spülprogramms öffnen, bevor dieses beendet ist, öffnen Sie sie zunächst vorsichtig nur ein wenig, um zu vermeiden, dass Wasser ausläuft.

Bedienung Ihrer Geschirrspülmaschine

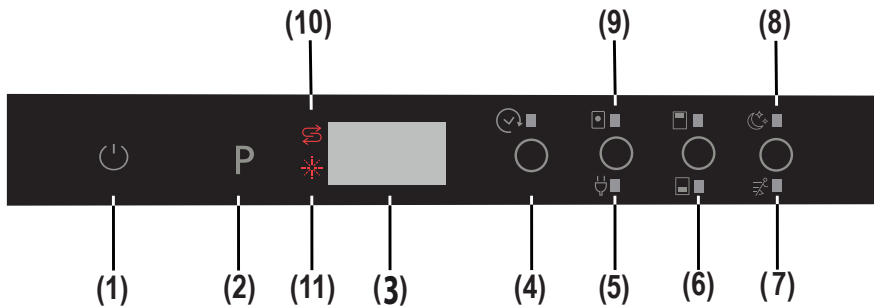

Gerät ausschalten

Schalten Sie die Spülmaschine mit dem An/Aus Druckschalter (1) aus, wenn das Programm beendet ist.

Hinweis: Wenn der Summton anzeigt, dass das Spülprogramm beendet ist, können Sie die Trockenleistung erhöhen, indem Sie die Spülmaschinentür angelehnt lassen, um das Trocknen zu beschleunigen oder Sie wählen vor dem Start eines Programms die Energiesparoption, um damit die Trockenleistung zu beschleunigen.

Hinweis: Wenn die Spülmaschinentür geöffnet wurde oder ein Stromausfall vorhanden war, startet das gewählte Programm neu, wenn die Tür geschlossen wird oder die Stromversorgung wieder hergestellt ist.

Programm- und Optionenunverträglichkeit

Optionen	Verzögert Start	Halbe Ladung (Modi)	Tablette	Extra Schnell	Extra Schonend
Programme					
Vorspülen	{X}	{X}	{X}	-	-
Quick 30'	{X}	{X}	{X}	-	-
Öko	{X}	{X}	{X}	{X}	{X}
Doppelspülen	{X}	{X}	{X}	{X}	{X}
Super 50'	{X}	{X}	{X}	-	-
Hygiene	{X}	{X}	{X}	-	-
Auto fein	{X}	{X}	{X}	-	-
Auto stark	{X}	{X}	{X}	-	-

*- Funktion kann nicht gewählt werden, die gewählte Funktion "x" darf ausgewählt werden. Extra Schnell und Extra Schonend können gleichzeitig ausgewählt werden.

KAPITEL 7: GERÄT EINSCHALTEN UND AUSWAHL EINES PROGRAMMS

Verträglichkeit zwischen Optionen

Optionen	Halbe Ladung	Tablette	Einschaltverzögerung	Extra Schnell	Extra Schonend	Energiesparen
Halbe Ladung	-	OK	OK	OK	OK	OK
Tablette	OK	-	OK	OK	OK	OK
Einschaltverzögerung	OK	OK	-	OK	OK	OK
Extra Schnell	OK	OK	OK	-	-	OK
Extra Schonend	OK	OK	OK	-	-	OK
Energiesparen	OK	OK	OK	OK	OK	-

Umschalten vom „ÖKO-MODUS“ in den „NORMALMODUS“ für die Innenbeleuchtungsoption:

- 1- Öffnen Sie die Spülmaschinentür und drücken auf den AN/AUS Schalter (1) (wenn er in AUS Stellung ist).
- 2- Drücken Sie gleichzeitig für 5 Sekunden auf "Tablette/Stromsparen" und "Einschaltverzögerung".
- 3- *Es wird für 2 Sekunden "IL1" auf der Anzeige (3) erscheinen, um anzuzeigen, dass der „Normalmodus“ für die Innenbeleuchtungsoption ausgewählt ist.
- 4- Nachdem der "Normalmodus" ausgewählt ist, ist die Innenbeleuchtung so lange eingeschaltet, so lange die Spülmaschine an und die Tür geöffnet ist.

Umschalten vom „NORMALMODUS“ in den „ÖKO-MODUS“ für die Innenbeleuchtungsoption:

- 1- Öffnen Sie die Spülmaschinentür und drücken auf den AN/AUS Schalter (1) (Wenn er in AUS Stellung ist).
- 2- Drücken Sie gleichzeitig für 5 Sekunden auf "Tablette/Stromsparen" und "Einschaltverzögerung" (4).
- 3- *Es wird für 2 Sekunden "IL1" auf der Anzeige (3) erscheinen, um anzuzeigen, dass der „Öko-Modus“ für die Innenbeleuchtungsoption ausgewählt ist. Auch die Innenbeleuchtung schaltet sich AUS und wieder ein (blinkt kurzfristig), um zu zeigen, dass die Auswahl aktiviert ist.
- 4- Nachdem der „Öko-Modus“ ausgewählt ist, geht die Innenbeleuchtung für 4 Min. an und schaltet dann AUS. Wenn ein Benutzereingriff, wie Drücken von Kontrollknöpfen, stattfindet, beginnt der Öko-Modus erneut (Innenbeleuchtung ist für 4 Min. an und schaltet dann AUS)

Hinweis: Die Fabrikeinstellung für die Innenbeleuchtung ist „IL1“.

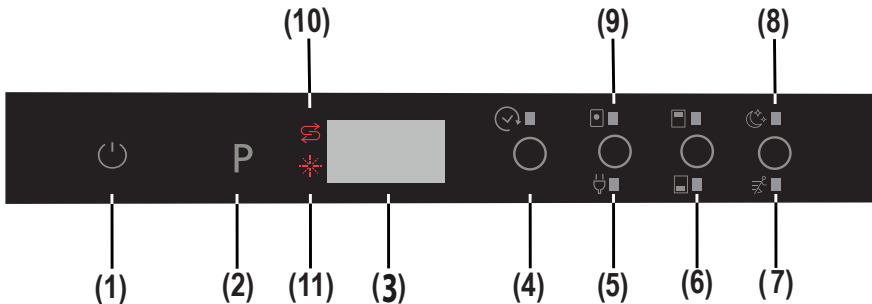

Summtoneinstellung

Die Lautstärke des Summtons kann verändert werden.

- 1- Öffnen Sie die Spülmaschinentür und drücken auf den AN/AUS Schalter (1) (wenn er in AUS Stellung ist).
- 2- Drücken Sie die Knöpfe "Tablette/Energiesparen" (5) und "Extra Schnell/Schonend" (7,8) gleichzeitig für 3 Sekunden, um die Lautstärke einzustellen.
- 3- Während Sie die "Tablette/Energiesparen" (5) und "Extra Schnell/Schonend" (7,8) Knöpfe drücken (für 3 Sekunden), zählt die Anzeige von 3 bis 1 herunter.
 - Wenn die Lautstärkeregelung zum ersten Mal verwendet wird, erscheint nach 3 Sekunden "S03" auf der Anzeige.
 - Wenn die Lautstärke schon einmal vorher eingestellt wurde, erscheint nach 5 Sekunden die zuletzt eingestellte Lautstärke (von "S00" bis "S003") auf der Anzeige.

Der Benutzer kann die Lautstärke mit den Tasten "Tablette" und "Extra Schnell/Schonend" (7,8) erhöhen oder verringern. Die Tasten müssen wie folgt bedient werden:

- Erhöhung der Lautstärke des Summtons

- 1) Drücken Sie auf den "Extra Schnell/Schonend" Knopf. (5)

- 2) Die Anzeige (3) ändert sich von "S00" zu "S03"

- Verringerung der Lautstärke des Summtons

- 1) Drücken Sie auf den "Tablette/Energiespar" Knopf. (5)

- 2) Die Anzeige (3) ändert sich von "S03" zu "S00" "S00" bedeutet, dass der Summton stumm geschaltet ist.

- 4- Schalten Sie die Spülmaschine aus, um die Lautstärkeeinstellung zu beenden.

Dann wird die letzte Lautstärkeeinstellung im Speicher gespeichert.

KAPITEL-8: WARTUNG UND REINIGUNG

Die regelmäßige Reinigung des Gerätes verlängert seine Lebensdauer.

Im Spülbereich des Gerätes können sich Öl und Kalk ablagern. Bei solchen Ablagerungen

-Füllen Sie das Spülmittelfach ohne Geschirr in die Maschine zu laden und lassen Sie die Maschine bei hoher Temperatur laufen. Ist die Wirkung unzureichend, spezielle Reinigungsmittel für Geschirrspüler benutzen.

Türdichtungen reinigen

-Wischen Sie die Dichtungen regelmäßig mit einem angefeuchteten Tuch ab.

Reinigung der Maschine

Filter und Sprüharme mindestens einmal pro Woche reinigen.

Vor Beginn der Reinigung den Netzstecker des Gerätes aus der Steckdose ziehen und den Wasserhahn zudrehen. Mit einem feinen Reinigungsmaterial und einem feuchten Tuch abwischen.

Filter

Sind noch Speisereste am Grob- und Mikrofilter vorhanden, die Filter herausnehmen und gründlich unter fließendem Wasser reinigen.

a. Mikrofilter

b. Grobfilter

c. Metall-/Kunststofffilter

Zum Herausnehmen und Reinigen der Filterkombination diese im Uhrzeigersinn (nach rechts) drehen und nach oben herausheben. **1**

Metall-/Kunststofffilter herausziehen. **3** Ziehen Sie dann den groben Filter aus dem Mikrofilter. **2** Reinigen Sie ihn gründlich unter fließendem Wasser. Metall-/Kunststofffilter wieder einsetzen. Den Grobfilter so in den Mikrofilter einsetzen, dass die Markierungen aneinander ausgerichtet sind. Den Mikrofilter in den Metall-/Kunststofffilter einsetzen und in Pfeilrichtung drehen. Die Einheit ist verriegelt, wenn der Pfeil am Mikrofilter von der gegenüberliegenden Position aus sichtbar ist. **4**

• Den Geschirrspüler niemals ohne die Filter laufen lassen.

• Werden die Filter nicht richtig eingesetzt, reduziert sich die Reinigungswirkung.

• Damit das Gerät die volle Leistung bringen kann, sind saubere Filter unbedingt erforderlich.

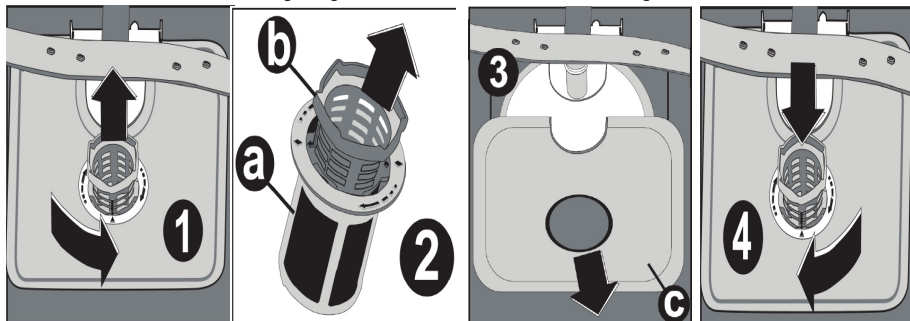

Sprüharme

Prüfen, ob der obere und untere Sprüharm zugesetzt ist. Falls die Sprüharme verstopft sind, die Sprüharme ausbauen und unter fließendem Wasser reinigen.

Der untere Sprüharm kann nach oben abgezogen werden, während der obere Sprüharm durch Drehen der Mutter nach links entfernt werden kann. Diese Mutter muss nach dem Einsetzen des oberen Sprüharms wieder festgezogen werden.

Schlauchfilter

Überprüfen Sie die Filter und den Schlauch von Zeit zu Zeit und reinigen Sie sie, um Problemen wie Verfärbungen oder Ablagerungen nach dem Spülen vorzubeugen. Zum Reinigen des Filters erst den Wasserhahn zudrehen und den Schlauch entfernen. Dann den Filter aus dem Schlauch nehmen und unter fließendem Wasser reinigen. Den sauberen Filter wieder korrekt an seinem Platz im Schlauch einsetzen. Schlauch wieder anbringen.

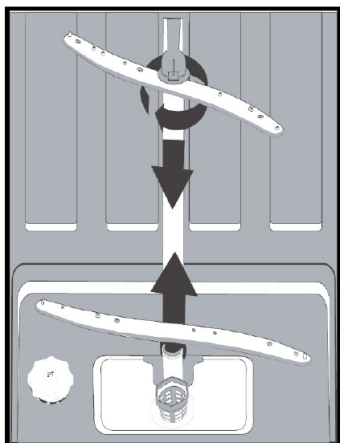

KAPITEL -9: FEHLERMELDUNGEN UND FEHLERBEHEBUNG

FEHLER-MELDUNG	FEHLER BESCHREIBUNG	KONTROLLE
F5	Unzureichende Wasser versorgung	<ul style="list-style-type: none"> • Prüfen Sie ob, der Wasserhahn vollständig aufgedreht ist und keine Unterbrechung der Wasserzufuhr vorliegt. • Drehen Sie den Wasserhahn zu, entfernen den Schlauch vom Wasserhahn und reinigen den Filter am Anschlussende des Schlauchs. • Schalten Sie die Spülmaschine wieder ein. Wenn der Fehler weiterhin auftritt, setzen Sie sich mit dem Kundendienst in Verbindung.
F3	Fehler, Wasserzuführung schaltet nicht ab	<ul style="list-style-type: none"> • Drehen Sie den Wasserhahn zu. • Setzen Sie sich mit dem Kundendienst in Verbindung
F2	Die Spülmaschine pumpt nicht ab.	<ul style="list-style-type: none"> • Abwasserschlauch ist verstopft • Die Filter Ihres Geschirrspülers könnten verstopft sein. • Schalten Sie die Spülmaschine aus und aktivieren den Programmwiderruf Befehl. • Wenn der Fehler weiter auftritt, setzen Sie sich mit dem Kundendienst in Verbindung.
F8	Heizungsfehler	<ul style="list-style-type: none"> • Setzen Sie sich mit dem Kundendienst in Verbindung
F1	Alarm wegen Wasserüberlauf	<ul style="list-style-type: none"> • Schalten Sie Ihre Maschine aus und schließen den Wasserhahn. • Setzen Sie sich mit dem Kundendienst in Verbindung
FE	Fehler in der Elektronik	<ul style="list-style-type: none"> • Setzen Sie sich mit dem Kundendienst in Verbindung
F7	Überhitzungsfehler (Temperatur in der Maschine ist zu hoch)	<ul style="list-style-type: none"> • Setzen Sie sich mit dem Kundendienst in Verbindung
F9	Divisor Positionsfehler	<ul style="list-style-type: none"> • Setzen Sie sich mit dem Kundendienst in Verbindung
F6	Fehlerhafter Heizrnsensor	<ul style="list-style-type: none"> • Setzen Sie sich mit dem Kundendienst in Verbindung

Wenn eine Programmanzeigeleuchte an ist und die Start/Pause leuchte blinkt

Die Spülmaschinentür ist offen, schließen Sie sie.

Wenn ein Programm nicht startet

- Überprüfen Sie die Stromverbindung.
- Überprüfen Sie Ihre Stromsicherungen.
- Sehen Sie nach, ob der Wasserhahn aufgedreht ist.
- Prüfen Sie, ob Sie die Spülmaschinentür geschlossen haben.
- Prüfen Sie nach, ob Sie die Maschine mit dem Strom An/Aus Knopf ausgeschaltet haben.
- Prüfen Sie, ob der Wassereinflussfilter und die Spülmaschinenfilter verstopft sind.

Wenn die Leuchten "Spülen/Trocknen" und "Ende" ständig blinken

- Wasserüberlaufalarm ist aktiviert
- Schließen Sie den Wasserhahn und setzen sich mit dem Kundendienst in Verbindung.

Wenn die Kontrolllampen nach dem Spülvorgang nicht erlöschen

Prüfen Sie, ob der Stromschalter schon betätigt wurde.

Wenn Spülmittelreste im Spülmittelbehälter bleiben

Der Spülmittelbehälter wurde im nassen Zustand mit Spülmittel gefüllt.

Wenn nach dem Spülen noch Wasser in der Maschine ist

- Der Abflussschlauch ist verstopft oder geknickt.
- Die Filter sind verstopft.
- Das Programm ist noch nicht beendet.

Wenn die Maschine den Spülvorgang unterbricht

- Stromunterbrechung.
- Wasserzufuhrunterbrechung.
- Programm könnte sich im Standby-Modus befinden.

Wenn während des Spülvorgangs Schüttel- und Schlaggeräusche zu hören sind

- Geschirr falsch eingestellt.
- Ein Sprüharm schlägt an das Geschirr.

Wenn noch Speisereste auf dem Geschirr übrig bleiben

- Das Geschirr wurde falsch in die Maschine gestellt und das Sprühwasser erreicht nicht alle Stellen.
- Korb überladen.
- Das Geschirr berührt sich gegenseitig.
- Zu wenig Spülmittel eingefüllt.
- Ein ungeeignetes, ziemlich schwaches Spülprogramm ausgewählt.
- Sprüharm ist durch Speisereste verstopft.
- Filter verstopft.
- Filter falsch eingebaut.
- Abwasserpumpe verstopft.

Wenn noch weißliche Flecken auf dem Geschirr sind

- Die Menge des Spülmittels war zu gering.
- Klarspüler Dosierung zu gering eingestellt.
- Trotz hohem Wasserhärtegrad kein Speziialsalz verwendet.
- Klarspüler Dosierung zu gering eingestellt.
- Deckel des Salzbehälters nicht ordentlich verschlossen.

KAPITEL -10: PRAKTISCHE UND HILFREICHE INFORMATIONEN

Das Geschirr wird nicht getrocknet

- Es wurde ein Programm ohne Trockenvorgang ausgewählt.
- Klarspüler Dosierung zu gering eingestellt
- Geschirr zu früh entnommen.

Wenn Rostflecken auf dem Geschirr sind

- Die rostfreie Stahlqualität des gespülten Geschirrs ist nicht ausreichend.
- Zu hoher Salzgehalt im Spülwasser.
- Deckel des Salzbehälters nicht ordentlich verschlossen.
- Während des Befüllens mit Salz ist zu viel Salz in die Seiten der Maschine übergelaufen.
- Unzureichende Erdung der Spannungsversorgung

Wenn nach den oben beschriebenen Maßnahmen eine Fehlfunktion weiter besteht oder eine nicht oben beschriebene Fehlfunktion aufgetreten ist, sollten Sie den autorisierten Kundendienst anrufen.

PRAKTISCHE UND HILFREICHE INFORMATIONEN

1- Wenn Sie die Spülmaschine für einen längeren Zeitraum nicht verwenden möchten:

- Trennen Sie die Spülmaschine von der Stromversorgung und drehen den Wasserhahn zu.
- Lassen Sie die Tür leicht angelehnt, um die Bildung von unangenehmen Gerüchen zu vermeiden.
- Halten Sie das Maschineninnere sauber.

2- Entfernung von Wassertröpfchen

- Waschen Sie das Geschirr mit einem starken Programm.
- Nehmen Sie alle Metallbehälter aus der Maschine.
- Verwenden Sie kein Spülmittel.

3- Wenn Sie Ihr Geschirr ordentlich in die Spülmaschine stellen, verwenden Sie sie hinsichtlich des Stromverbrauchs, der Spül- und Trockenwirkung auf die beste Weise.

4- Bevor Sie schmutziges Geschirr in die Spülmaschine stellen, sollten Sie alle groben Essensreste entfernen.

5- Lassen Sie die Spülmaschine nur laufen, wenn sie vollständig gefüllt ist.

6- Verwenden Sie das Vorspülprogramm nur, wenn es nötig ist.

7- Beachten Sie bei der Auswahl eines Programms dessen Beschreibung und die Tabelle des durchschnittlichen Verbrauchs.

8- Da die Spülmaschine eine hohe Temperatur erreichen kann, sollte Sie nicht neben einem Kühlschrank aufgestellt werden.

9- Wenn das Gerät an einem Ort aufgestellt ist, an dem die Umgebungstemperatur unter den Gefrierpunkt fallen könnte, müssen

Sie das in der Spülmaschine noch vorhandene Wasser vollständig ablaufen lassen. Schließen Sie den Wasserhahn, entfernen den Wasserzuführungsschlauch vom Wasserhahn und lassen Sie das noch vorhandene Wasser ablaufen.

Diese Geschirrspülmaschine enthält im Pumpenwannenfilter ein biozides Mittel, um die Bakterienbildung zu verhindern. Wirksubstanz: Zinkpyrithion (CAS Nr: 13463-41-7)

ENTSORGUNG IHRER ALTEN SPÜLMASCHINE

Dieses Symbol auf dem Produkt oder der Verpackung besagt, dass das Produkt nicht als Hausmüll behandelt werden darf. Stattdessen muss es bei einem Entsorgungsunternehmen für die Sammlung von Elektro- und Elektronikschrott abgegeben werden. Damit helfen Sie, Schäden von Ihren Mitmenschen und der Umwelt abzuhalten. Die Wiederverwertung von Rohstoffen hilft, unsere natürlichen Ressourcen zu erhalten. Weitere Informationen über die Verwertung dieses Produkts erhalten Sie, wenn Sie sich mit Ihrer örtlichen Behörde, der Hausmüllabfuhr oder dem Geschäft in Verbindung setzen, bei dem Sie dieses Produkt erworben haben.



Register your product here
WWW.SHARPHOMEAPPLIANCES.COM,
by registering with Sharp you become part of
our For Life promise to always be there for you
and your appliance.



Service
& Support

Visit our website:

www.sharphomeappliances.com

Or contact us:



%100 recycleable paper



Lave-vaisselle

FR Manuel d'utilisation



Lave-vaisselle

QW-GD53I443X-DE

CONTENU

CHAPITRE-1 : EXPLICATION DU PRODUIT	
Spécifications techniques.....	5
Conformité aux normes et données de test.....	5
CHAPITRE-2 : INFORMATIONS DE SÉCURITÉ ET RECOMMANDATIONS	
Recyclage.....	6
Informations de sécurité.....	6
Recommandations.....	8
Objets ne convenant pas au lave-vaisselle.....	8
CHAPITRE-3 : INSTALLATION DE LA MACHINE	
Positionnement de la machine.....	8
Raccordements en eau.....	9
Tuyau d'alimentation en eau.....	9
Tuyau d'évacuation de l'eau.....	9
Raccordement électrique.....	10
CHAPITRE-4 : CHARGEMENT DE VOTRE LAVE-VAISSELLE	
Panier à vaisselle.....	11
Chargement alternatifs du panier.....	13
CHAPITRE -5 : DESCRIPTIONS DU PROGRAMME	
Éléments du programme.....	14
CHAPITRE -6 : MISE EN ROUTE DE LA MACHINE ET SÉLECTION D'UN PROGRAMME	
Mise en route de la machine.....	17
Suivi du programme.....	17
Changement d'un programme.....	18

Cher client. Notre objectif est de vous offrir des produits de haute qualité dépassant vos attentes. Votre appareil est produit dans des usines modernes et est soumis à de soigneux tests de qualité.

Avant d'utiliser votre appareil, veuillez lire attentivement ce guide qui inclut des informations basiques de sécurité concernant l'installation, l'entretien et l'utilisation. Veuillez contacter votre centre de service après-vente autorisé le plus proche pour l'installation de votre appareil.

Les instructions d'utilisation s'appliquent à plusieurs modèles. Des différences sont donc possibles.

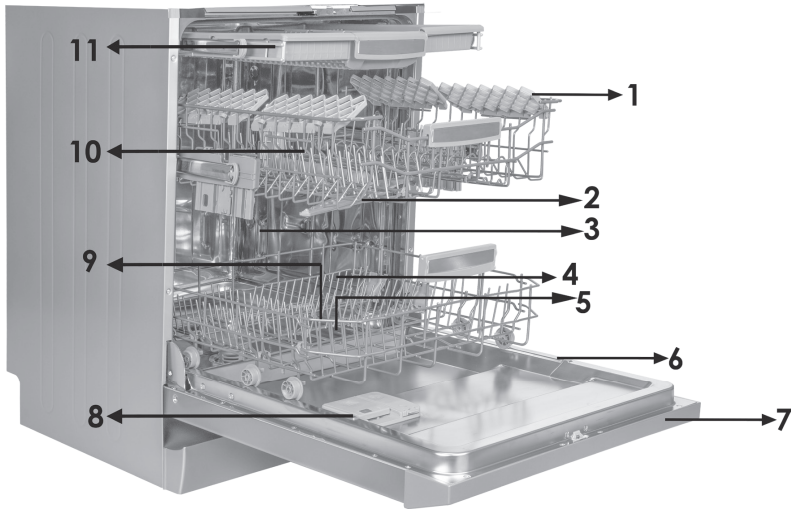

- 1. Panier supérieur avec grilles
- 2. Bras gicleur supérieur
- 3. Panier inférieur
- 4. Bras gicleur inférieur
- 5. Filtres
- 6. Plaque signalétique

- 7. Panneau de contrôle
- 8. Distributeur de détergent et de produit de rinçage
- 9. Distributeur de sel
- 10. Système de loquet de la piste du panier supérieur
- 11. Panier supérieur à couverts

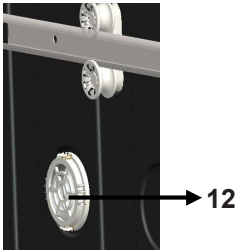

Unité de turbo-séchage :
Ce système offre de meilleures performances de séchage de votre vaisselle.

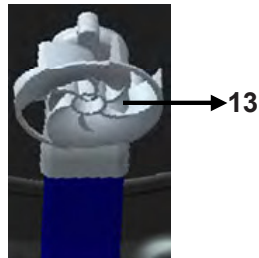

Bras gicleur supérieur :
Il offre un meilleur lavage de la vaisselle placée dans le panier supérieur.

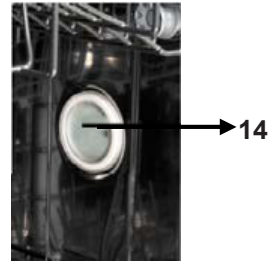

Lampe intérieure :
Offre de la lumière à l'intérieur du lave-vaisselle afin de faciliter le chargement et déchargement.

CHAPITRE -1 : SPÉCIFICATIONS TECHNIQUES

Spécifications techniques

Capacité	15 couverts
Hauteur	820 mm - 870 mm
Largeur	598 mm
Profondeur	550 mm
Poids net	38 kg
Alimentation électrique	220-240 V, 50 Hz
Puissance totale	1900 W
Puissance de chauffage	1800 W
Puissance de pompe	100 W
Puissance de pompe de vidange	30 W
Pression d'alimentation en eau	0.03 MPa (0,3 bar)-1 MPa (10 bar)
Courant	10 A

Conformité aux normes et aux données de test/ Déclaration de conformité UE

Ce produit répond aux exigences de toutes les directives européennes en vigueur ainsi qu'à toutes les normes harmonisées correspondantes, qui prévoient le marquage CE.

Veuillez visiter www.sharphomeappliances.com pour une copie électronique de ce manuel d'utilisation.

INFORMATIONS DE SÉCURITÉ ET RECOMMANDATIONS

Recyclage

- Des matériaux recyclables sont utilisés dans certains composants et dans l'emballage.
- Les pièces en plastique sont marquées des abréviations internationales : (>PE<, >PS<, >POM<, >PP<,))
- Les pièces en carton ayant été fabriquées à partir de papier recyclé doivent être mises au rebut dans les containers de recyclage pour déchets de papier.
- De tels matériaux ne doivent pas être placés dans des poubelles ordinaires. Ils doivent être déposés dans un centre de recyclage.
- Contactez le centre adapté pour obtenir plus d'informations sur les méthodes et points de récupération.

Information de sûreté

Lorsque vous prenez livraison de votre machine

- Si vous remarquez que l'emballage est endommagé, veuillez contacter votre revendeur ou le service d'assistance Sharp.
- Déballez l'appareil tel qu'indiqué et débarrassez-vous de l'emballage selon les règles en vigueur.

Points devant être observés durant l'installation de la machine

- Choisissez un emplacement adapté, sûr et plan pour installer la machine.
- Effectuez l'installation et le raccordement de votre machine en respectant les instructions.
- Cette machine ne doit être réparée et installée que par un centre de service après-vente autorisé.
- N'utilisez que des pièces de rechange originales avec cette machine.
- Avant l'installation, assurez-vous que la machine est débranchée.
- Vérifiez que le système de fusible électrique intérieur est raccordé selon la réglementation.
- Tous les raccordements électriques doivent correspondre aux valeurs de la plaque signalétique.
- Assurez-vous que la machine ne soit pas au-dessus du câble d'alimentation électrique.
- N'utilisez jamais de rallonge ou de multiprise pour effectuer le raccordement. La prise doit être facilement accessible après l'installation.
- Après l'installation, faites tourner l'appareil à vide pour la première fois.

En utilisation quotidienne

- Cette machine est conçue pour une utilisation domestique, ne l'utilisez pas à d'autres fins. L'usage commercial du lave-vaisselle annulera la garantie.
- Ne vous levez pas, ne vous asseyez-pas et ne placez pas de poids lorsque la porte est ouverte, l'appareil pouvant basculer.
- N'utilisez jamais de détergent ou de produit de rinçage non conçu spécialement pour les lave-vaisselles. Notre compagnie décline toute responsabilité pour les dommages en résultant.
- L'eau de la section lavage de la machine n'est pas potable, veuillez ne pas la boire.
- Ne placez pas d'agents chimiques de dissolution tels que des solvants dans la section lavage de la machine, ceci pouvant poser un risque d'explosion.
- Vérifiez que les plastiques résistent à la chaleur avant le lavage.

CHAPITRE -2 : INFORMATIONS DE SÉCURITÉ ET RECOMMANDATIONS

- Cet appareil peut être utilisé par des enfants de plus de 8 ans et des personnes aux capacités physiques, sensorielles ou mentales réduites ou manquant d'expérience et de connaissances s'ils sont supervisés ou s'ils ont reçu des instructions concernant l'utilisation de cet appareil en toute sûreté et comprennent les risques courus. Les enfants ne doivent pas jouer avec l'appareil. Le nettoyage et l'entretien par l'utilisateur ne doivent pas être effectués par des enfants non supervisés.
- Ne placez pas d'objets inadaptés ou plus lourds que la capacité de charge du panier dans votre machine. SHARP ne saurait être tenu responsable des dommages sur les pièces intérieures.
- Votre lave-vaisselle ne doit pas être ouvert durant son fonctionnement. Un dispositif de sûreté assurera que la machine s'arrête en cas d'ouverture.
- Ne laissez pas la porte ouverte pour éviter les accidents.
- Placez les couteaux et autres objets pointus dans le panier à couverts en plaçant la lame vers le bas.
- Si le cordon d'alimentation est endommagé, il doit être remplacé par SHARP ou un de ses agents d'entretien.
- Si l'option EnergySave est sélectionnée (position « Yes »), la porte s'ouvrira à la fin du programme. N'essayez pas de fermer la porte de manière brusque pour éviter d'endommager le mécanisme de porte automatique s'activant pendant une minute. La porte doit être ouverte pendant 30 minutes pour obtenir un séchage efficace (dans les modèles à système d'ouverture automatique de porte).

Avertissement : Ne restez pas devant la porte lorsque le signal d'ouverture automatique est audible. **Pour la sécurité de vos enfants**

- Une fois l'emballage de la machine retiré, assurez-vous que les matériaux d'emballage soient hors de la portée des enfants.
- Ne laissez pas les enfants jouer avec la machine ou la démarrer.
- Gardez les enfants éloignés des détergents et produits de rinçage.
- Gardez les enfants éloignés de la machine lorsqu'elle est ouverte, des résidus de produit de nettoyage pouvant être présents à l'intérieur de la machine.
- Assurez-vous que votre ancienne machine ne constitue pas de menace pour vos enfants. Il est arrivé que des enfants s'enferment dans d'anciennes machines. Pour éviter une telle situation, cassez le dispositif de fermeture de la porte de votre machine et arrachez les câbles électriques.

En cas de dysfonctionnement

- Toute réparation effectuée par toute autre personne autre que du personnel d'entretien autorisé annulera votre garantie.
- Avant d'effectuer tout travail de réparation sur votre machine, assurez-vous que la machine est isolée du secteur. Déclenchez le fusible ou débranchez l'appareil. Ne tirez pas par le câble durant le débranchement. Assurez-vous de fermer le robinet d'eau.

Recommandations

- Pour économiser de l'eau et de l'énergie, enlevez les résidus grossiers de la vaisselle avant de la placer dans le lave-vaisselle Démarrez votre machine une fois complètement chargée.
- Placez les objets creux tels que bols, verres et casseroles dans la machine vers le bas.
- Il est recommandé de ne pas charger votre machine de plats différents de ceux indiqués et de ne pas la surcharger.

Objets ne convenant pas au lave-vaisselle

- Les cendres de cigarette, restes de bougie, le vernis, la peinture, les substances chimiques, les matériaux en alliage de fer
- Les fourchettes, cuillères et couteaux ayant une partie en bois ou en os, ou ayant des poignées en ivoire ou nacrées, les objets collés, les objets recouverts d'abrasif, les produits chimiques acides ou basiques
- Les objets en plastique ne résistant pas à la chaleur, les récipients en cuivre ou en étain
- Les objets en aluminium ou en argent (ceux-ci pouvant perdre leur couleur, devenir ternes)
- Certains types de verre délicats, les porcelaines à motif imprimé pouvant disparaître même après le premier lavage, certains objets en cristal pouvant graduellement devenir opaques, les couverts collés ne résistant pas à la chaleur, les verres en cristal au plomb, les planches à découper, les objets en fibre synthétique
- Les objets absorbants tels que les éponges ou les torchons ne sont adaptés au nettoyage au lave-vaisselle.

Avertissement : Veuillez faire attention à n'acheter dès à présent que de la vaisselle résistant au lave-vaisselle.

INSTALLATION DE LA MACHINE

Positionnement de la machine

Lorsque vous déterminez l'emplacement d'installation, choisissez un emplacement accessible facilement pour le chargement et le déchargement de la vaisselle.

Ne placez pas votre machine dans un emplacement où il est possible que la température ambiante descende en dessous de 0°C.

Avant de la positionner, sortez la machine de son emballage en suivant les avertissements situés sur l'emballage.

Positionnez la machine près d'un robinet d'eau ou d'une conduite d'évacuation. Il est nécessaire de positionner votre machine en gardant à l'esprit que ses raccordement ne seront pas altérés une fois effectués.

N'attrapez pas la machine par sa porte ou par un panneau pour la déplacer.

Faites attention à garder suffisamment d'espace sur les côtés de la machine afin de la déplacer confortablement vers l'avant et l'arrière durant son nettoyage.

Assurez-vous que les tuyaux d'entrée et de sortie de l'eau ne soient pas écrasés durant le positionnement de la machine. Assurez-vous aussi que la machine ne soit pas au-dessus du câble électrique.

Ajustez les pieds ajustables de la machine afin qu'elle soit plane et équilibrée. Le positionnement adéquat de la machine assure une ouverture et fermeture sans problème de la porte.

CHAPITRE -3 : INSTALLATION DE LA MACHINE

Si la porte de la machine ne ferme pas correctement, vérifiez si la machine est stable sur le sol. Si nécessaire, ajustez les pieds et assurez que sa position est stable.

Raccordement en eau

La plomberie intérieure doit être adaptée à l'installation d'un lave-vaisselle. Nous recommandons aussi d'installer un filtre à l'entrée de votre maison ou appartement pour éviter tous dommages causés par une contamination (sable, argile, rouille, etc..) pouvant être occasionnellement transportée par l'eau courante ou par la plomberie intérieure, et pour empêcher tout problème de jaunissement et de formation de dépôts après le lavage.

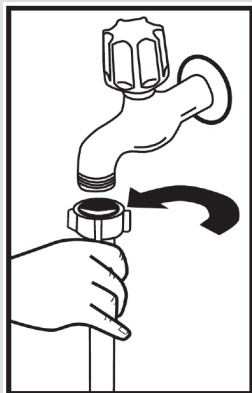

Tuyau d'alimentation en eau

N'utilisez pas le tuyau d'alimentation en eau de votre ancienne machine. Utilisez plutôt le nouveau tuyau fourni avec votre machine. Si vous connectez un tuyau d'alimentation neuf ou non utilisé depuis longtemps, faites couler de l'eau à travers le tuyau avant d'effectuer le raccordement. Connectez le tuyau d'alimentation en eau directement sur le robinet d'alimentation en eau. La pression fournie par le robinet doit être au moins 0,03 Mpa et au plus 1 Mpa. Si la pression d'eau dépasse 1 Mpa, une vanne de surpression doit être installée entre l'appareil et la tuyauterie.

Une fois les raccordements effectués, le robinet doit être ouvert complètement et son étanchéité doit être vérifiée. Pour la sûreté de votre machine, fermez le robinet d'alimentation en eau après la fin de chaque programme.

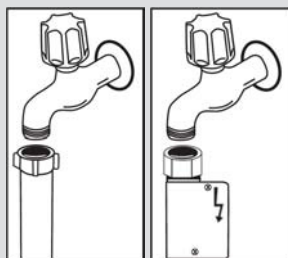

NOTE : Un système anti-débordement Aquastop est utilisé dans certains modèles. Si un Aquastop est utilisé, une tension élevée existe. Ne coupez pas le système anti-débordement Aquastop. Ne le pliez pas et ne le tordez pas.

Tuyau d'évacuation de l'eau

Le tuyau d'évacuation de l'eau peut être raccordé soit directement à un trou d'évacuation de l'eau ou au siphon d'évacuation d'un évier. En utilisant un tuyau plié spécial (si disponible), l'eau peut être évacuée directement dans l'évier en accrochant le tuyau plié au bord de l'évier. Ce raccordement doit être entre 50 et 110 cm du niveau du sol.

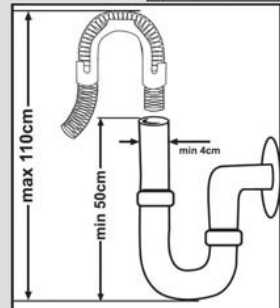

CHAPITRE -3 : INSTALLATION DE LA MACHINE

Avertissement : Lorsqu'un tuyau d'évacuation de plus de 4 m est utilisé, la vaisselle peut rester sale. Notre société décline toute responsabilité dans ce cas.

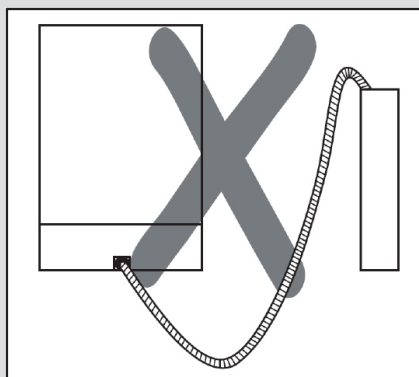
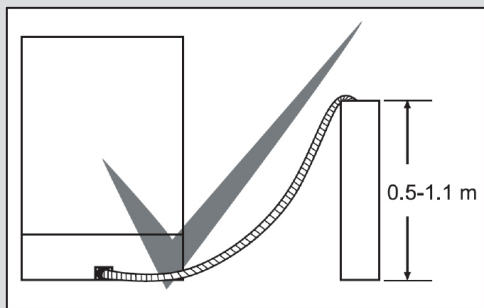

Raccordement électrique

La fiche à contact de protection de votre machine doit être connectée à une prise mise à la terre fournissant un courant et une tension adaptés. Si aucune terre n'est présente, demandez à un électricien compétent de l'installer. En cas d'utilisation sans mise à la terre, notre compagnie ne saurait être responsable de toute perte d'usage pouvant se présenter. Le courant de rupture du fusible intérieur doit être de 10-16 A.

Votre machine est réglée pour utiliser une alimentation 220-240 V. Si la tension dans votre région est de 110 V, connectez un transformateur 110/220V de puissance 3000 W entre l'appareil et le secteur. La machine ne doit pas être branchée durant le positionnement.

Utilisez toujours la fiche fournie avec votre machine.

Fonctionner à faible tension diminuera la qualité du lavage.

Le câble électrique de la machine ne doit être remplacé que par un centre de service après-vente autorisé ou un électricien autorisé. Tout manquement peut être source d'accident.

Pour des raisons de sécurité, assurez-vous toujours de débrancher la fiche lorsque un programme de lavage est terminé.

Afin de ne pas causer d'électrocution, ne débranchez pas l'appareil avec des mains mouillées. Lorsque vous déconnectez votre machine du secteur, tirez toujours sur la fiche. Ne tirez jamais sur le cordon.

CHAPITRE-4 : CHARGEMENT DE VOTRE LAVE-VAISSELLE

CHARGEMENT DE VOTRE LAVE-VAISSELLE

Placez la vaisselle correctement dans la machine.

Il existe deux paniers séparés vous permettant de charger la vaisselle dans votre machine. Le panier inférieur est pour les objets ronds et profonds.

Le panier supérieur est pour les objets fins et minces. Nous vous recommandons d'utiliser la grille à couverts afin d'obtenir les meilleurs résultats.

Pour éviter de possibles blessures, placez les couteaux à long manche et pointus avec leur côté pointu vers le bas ou horizontaux dans le panier.

Avertissement : Placez votre vaisselle dans la machine d'une manière n'empêchant pas les bras gicleurs supérieur et inférieur de tourner.

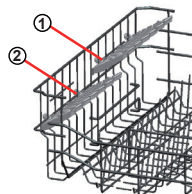

Casier à vaisselle

Vous pouvez placer différentes tailles de verres sous ces casiers grâce à la fonction de hauteur ajustable. Vous pouvez utiliser des casiers de deux différentes hauteurs.

Casiers pliants

Les casiers pliants du panier supérieur sont conçus pour vous permettre de placer de gros objets tels que des casseroles, des poêles, etc. Si nécessaire, chaque partie peut être pliée séparément, ou toutes peuvent être pliées afin d'obtenir de plus grands espaces. Pour ajuster les casiers pliants, tirez-les vers le haut ou pliez-les vers le bas.

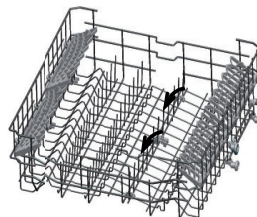

Ajustement de hauteur du panier supérieur lorsqu'il est plein

Le mécanisme d'ajustement de la hauteur du panier supérieur de votre machine est conçu pour vous laisser ajuster la hauteur de votre panier supérieur vers le haut ou vers le bas, sans devoir l'enlever de votre machine lorsque celle-ci est pleine, et pour créer de grands espaces dans les parties supérieure et inférieure de votre machine selon le besoin. Le panier de votre machine est réglé en position supérieure en usine. Afin de monter votre panier, prenez-le par ses deux côtés et tirez-le vers le haut. Afin de le baisser, prenez-le à nouveau par ses deux côtés et laissez-le descendre. Dans le mécanisme d'ajustement du panier chargé, assurez-vous que les deux côtés sont bien dans la même position. (haut ou bas)

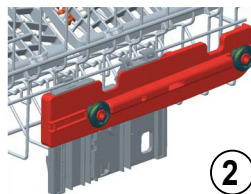
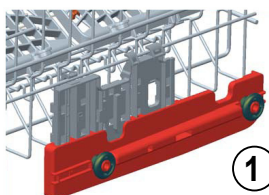
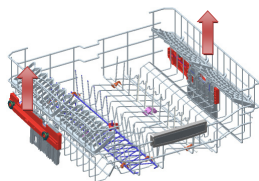

Panier inférieur

Casiers pliants

Le panier inférieur de votre machine est équipé de quatre casiers pliants conçus pour faciliter le placement de gros objets tels que des casseroles, poêles, etc. Si nécessaire, chaque partie peut être pliée séparément, ou toutes peuvent être pliées afin d'obtenir de plus grands espaces. Pour les ajuster, tirez-les vers le haut ou pliez-les vers le bas.

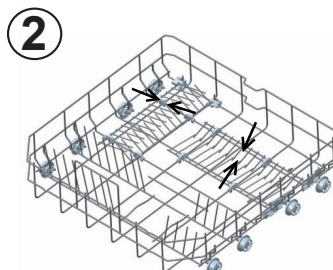
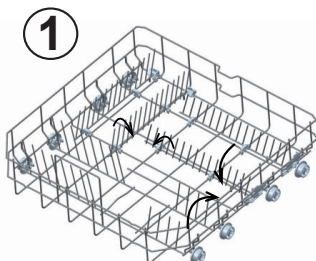

CHAPITRE-4 : CHARGEMENT DE VOTRE LAVE-VAISSELLE

Panier supérieur à couverts

Le panier supérieur à couverts est conçu pour accueillir les fourchettes, cuillères et couteaux, longs ustensiles et petits objets.

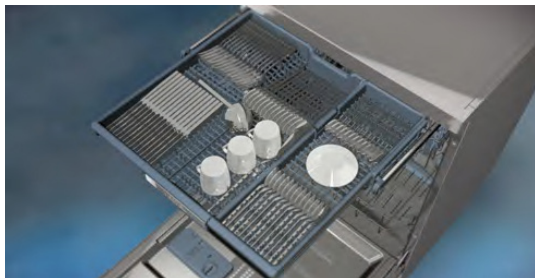

Puisqu'il peut être facilement retiré de la machine, il vous permet de sortir votre vaisselle avec le panier après le lavage.

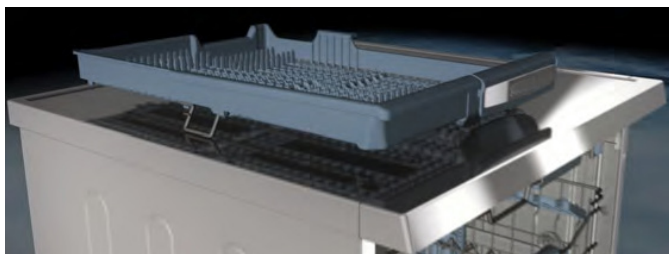

Le panier supérieur à couverts est composé de deux pièces. Si vous avez besoin de plus de place pour la vaisselle dans le panier supérieur, vous pouvez enlever la partie droite ou gauche du panier à couverts afin d'obtenir plus de place.



Avertissement : Les couteaux et autres objets pointus doivent être placés horizontalement dans le panier à couverts.

CHAPITRE-4 : CHARGEMENT DE VOTRE LAVE-VAISSELLE

Chargements alternatifs du panier

Panier inférieur

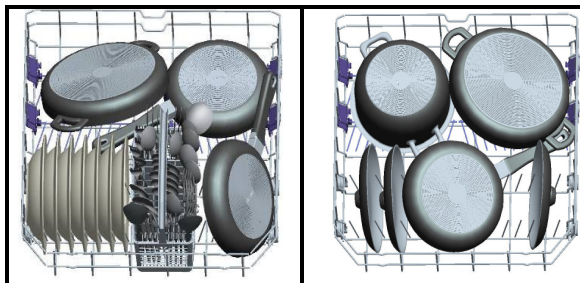

Panier supérieur

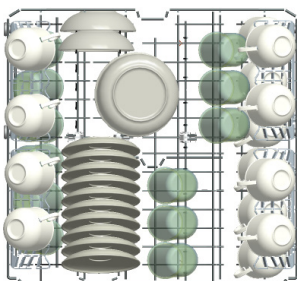

Chargements incorrects

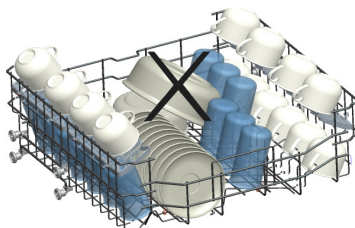
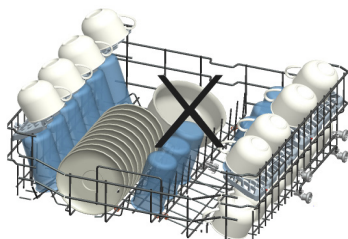
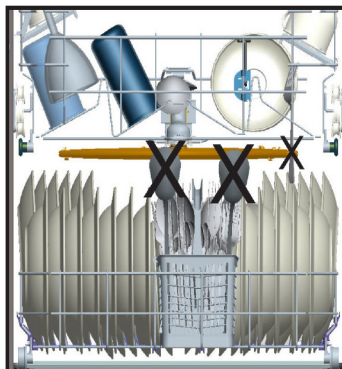
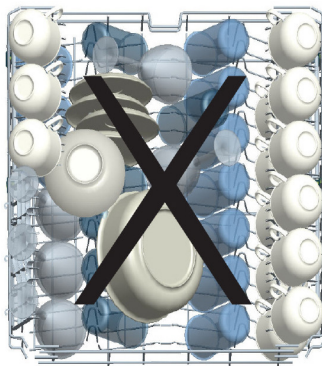

Note importante pour les laboratoires de test

Pour des informations détaillées concernant les tests de performance, veuillez contacter l'adresse suivante : "dishwasher@standardtest.info". Dans votre email, veuillez fournir le nom du modèle et le numéro de série (20 chiffres) que vous trouverez sur la porte de l'appareil.

CHAPITRE -5 : DESCRIPTIONS DU PROGRAMME

Éléments du programme

N° de programme				
Nom et température du programme	Rapide 14' (P1)	Rapide 30 min (P2)	Éco (référence P3)	Lavage duo 60°C (P4)
Type de nourriture déchets	Rapide pour rincer et enlever les résidus de nourriture en attendant une pleine charge et la sélection d'un programme	Café, lait, thé, viandes froides, légumes, non gardé longtemps	Café, lait, thé, viandes froides, légumes, non gardé longtemps	Soupes, sauces, pâtes, œufs, riz pilaf, patates et plats au four, nourriture frite
Niveau d'encrassement		léger	moyen	moyen
Quantité de détergent B : 25 cm ³ / 15 cm ³ A : 5 cm ³		A+B	A+B	A+B
	Lavage 35°C	Lavage 40°C	Lavage 50°C	Lavage 40°C
	Rinçage chaud	Rinçage froid	Rinçage froid	Lavage 65°C
	Fin	Rinçage chaud	Rinçage chaud	Lavage 45°C
		Fin	Séchage	Rinçage chaud
			Fin	Séchage
				Fin
Durée du programme (min.)	14	30	195	112
Consommation électrique (kW heures)	0,57	0,88	0,84	1,43
Consommation en eau (litres)	7,7	10,9	9	15,4

Avertissement : Les programmes courts ne comprennent pas d'étape de séchage.

Les valeurs déclarées ci-dessus sont les valeurs obtenues en conditions de laboratoire selon les normes pertinentes. Ces valeurs peuvent changer selon les conditions d'utilisation du produit et l'environnement (tension du réseau, pression d'eau, température d'entrée de l'eau et température ambiante).

CHAPITRE -5 : DESCRIPTIONS DU PROGRAMME

Éléments du programme

N° de programme				
Nom et température du programme	Express 50 min 65°C (P5)	Hygiène 60°C (P6)	Délicat auto 30-50°C (P7)	Intensif auto 50-70°C (P8)
Type de nourriture déchets	Soupes, sauces, pâtes, œufs, riz pilaf, patates et plats au four, nourriture frite	Plats très sales depuis longtemps ou nécessitant un lavage hygiénique	Ajuste automatiquement la durée de lavage ainsi que la température et la quantité d'eau selon le niveau d'encrassement de la vaisselle	
Niveau d'encrassement	moyen	élevé	léger	élevé
Détergent quantité B : 25 cm ³ / 15 cm ³ A : 5 cm ³	A+B	A+B	A+B	A+B
	Lavage 65°C	Lavage 60°C	Ajuste automatiquement la durée de lavage ainsi que la température et la quantité d'eau selon le niveau d'encrassement de la vaisselle	
	Rinçage tiède	Lavage 65°C		
	Rinçage chaud	Rinçage froid		
	Fin	Lavage 50°C		
		Rinçage chaud		
		Séchage		
		Fin		
Durée du programme (min.)	50	154	77-91	124-179
Consommation électrique (kW heures)	1,29	1,75	0,81-0,96	1,22-1,8
Consommation en eau (litres)	10,7	18,5	10,6-17,7	12,3-24,6

*** Vous pouvez laver votre vaisselle en performances de lavage A en utilisant le cycle Express 50 min.

CHAPITRE -6 : MISE EN ROUTE DE LA MACHINE ET SÉLECTION D'UN PROGRAMME

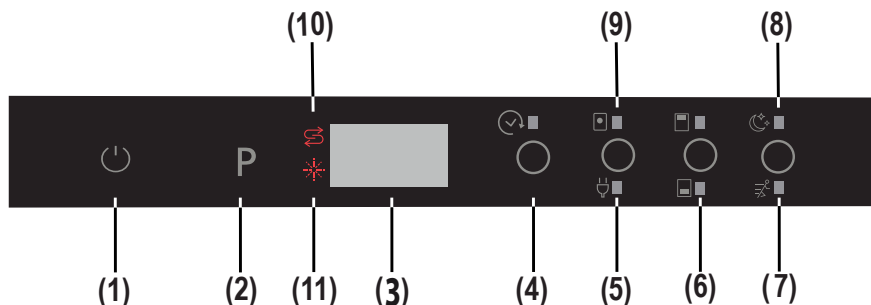

1.) Touche d'alimentation marche/arrêt

Une fois la touche d'alimentation marche/arrêt pressée, deux tirets s'affichent sur l'écran d'affichage du programme. Touchez la touche tactile de marche/arrêt avec votre doigt pendant une seconde pour mettre la machine en marche ou à l'arrêt.

2.) Touche tactile de programme

Utilisez la touche tactile de programme pour sélectionner un programme adapté à votre vaisselle.

3.) Écran d'affichage du programme

L'écran d'affichage du programme affiche la durée du programme et le temps restant durant le déroulement du programme. Vous pouvez aussi suivre les programmes sélectionnés sur cet écran.

4.) Touche tactile de démarrage différé

Vous pouvez différer le démarrage d'un programme sélectionné de 1 à 19 heures en pressant la touche tactile de démarrage différé de la machine. Lorsque la touche tactile de démarrage différé est pressée, « 1h » s'affiche sur l'écran d'affichage du programme. Si vous continuez de presser la touche tactile de minuterie de délai, la durée augmentera de 1 à 19 sur l'écran. Le démarrage différé peut être activé en sélectionnant la durée de délai et le programme de lavage désiré avec la touche tactile de programme. Il est aussi possible de sélectionner le programme dans un premier temps puis le démarrage différé, selon la dernière valeur entrée. Pour annuler le démarrage différé, sélectionnez soit une minuterie de délai de « 0h » ou gardez la touche tactile de programme pressée pendant 3 secondes. L'écran vous informera pendant combien de secondes la touche doit être pressée pour annuler le délai.

Note : Si la touche tactile de délai est pressée et gardée pressée, la minuterie de délai commence à changer plus rapidement (la vitesse de changement est proportionnelle à la durée de pression). Lorsque la touche tactile de démarrage différé est pressée pendant une longue période de temps, le compteur s'arrête et affiche « h:00 ».

5) Touche tactile d'économies d'énergie

L'option d'économies d'énergie active le système d'ouverture de porte à la fin du programme. Le système d'ouverture automatique de la porte apporte de bonnes performances de séchage pour de faibles températures de rinçage et réduit la consommation énergétique.

6.) Touche tactile de demi-charge (1/2)

En utilisant la fonction 1/2, trois types de lavage peuvent être effectués, correspondant au panier inférieur, au panier supérieur ou aux deux paniers.



Si vous avez peu de vaisselle dans la machine et souhaitez les laver, vous pouvez activer la fonction de demi-charge disponible pour certains programmes. Si vous avez de la vaisselle dans les deux paniers, pressez la touche 1/2 et allumez les deux voyants.



Si vous avez de la vaisselle dans le panier supérieur, pressez la touche 1/2 et allumez le voyant supérieur. Ceci ne lavant que les objets dans le panier supérieur, assurez-vous que le panier inférieur est bien vide.

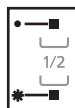

Si vous avez de la vaisselle dans le panier supérieur, pressez la touche 1/2 et allumez le voyant inférieur. Ceci ne lavant que les objets dans le panier inférieur, assurez-vous que le panier supérieur est bien vide.

Note : Si vous avez utilisé la fonction extra durant le dernier programme de lavage, cette fonction restera active durant le prochain programme de lavage jusqu'à ce que la machine soit mise à l'arrêt et mise en route à nouveau. Si vous ne souhaitez pas utiliser cette fonction pour un programme de lavage nouvellement sélectionné, pressez la touche de la fonction sélectionnée à nouveau puis vérifiez que le voyant de la touche s'éteint.

Note : "Lorsqu'un programme incompatible avec l'option Extra silencieux et rapide est sélectionné, lorsque la touche est pressée une alarme sonore retentit pour indiquer que l'option sélectionnée n'est pas disponible.

CHAPITRE -6 : MISE EN ROUTE DE LA MACHINE ET SÉLECTION D'UN PROGRAMME

7.) Touche tactile Extra rapide

Ceci lave la vaisselle avec plus de pression, ce qui raccourcit la durée du programme sélectionné et apporte une utilisation plus économique en eau.

Note : Cette option ne peut être sélectionnée qu'au début du programme.

8.) Touche tactile Extra silencieux

Lave la vaisselle avec moins de pression, offrant ainsi un lavage plus sensible et silencieux.

Note : Lorsqu'un programme incompatible avec l'option Extra silencieux et rapide est sélectionné, lorsque la touche est pressée une alarme sonore retentit pour indiquer que l'option sélectionnée n'est pas disponible.

9.) Touche tactile de détergent en tablette (touche 3 en 1)

Pressez la touche tactile de détergent en tablette lorsque vous utilisez des détergents combinés comprenant sel et produit de rinçage.

10.) Indicateur d'avertissement de sel

Pour déterminer s'il reste suffisamment de sel adoucisseur dans la machine, vérifiez si le voyant d'avertissement de sel est allumé sur l'écran. Lorsque le voyant d'avertissement de sel commence à s'allumer, ajoutez du sel dans le compartiment à sel.

11.) Indicateur d'avertissement de produit de rinçage

Pour déterminer s'il reste suffisamment de produit de rinçage dans la machine, vérifiez si le voyant d'avertissement de produit de rinçage est allumé sur l'écran. Lorsque le voyant de produit de rinçage s'allume, ajoutez du produit de rinçage au compartiment à produit de rinçage.

Fin du programme

La machine émet une alarme sonore 5 fois lorsque le programme est terminé. Lorsque la porte est ouverte après la fin du programme de lavage sélectionné, l'alarme sonore s'arrête et le caractère « 0 » s'affiche sur l'écran.

Note : Chaque fois que la machine est mise en route, le programme Éco et l'option d'économies d'énergie sont activés par défaut et les options choisies précédemment sont annulées. Lorsque vous sélectionnez les programmes autres que Eco, l'icône d'économies d'énergie disparaît.

Utilisation de votre machine

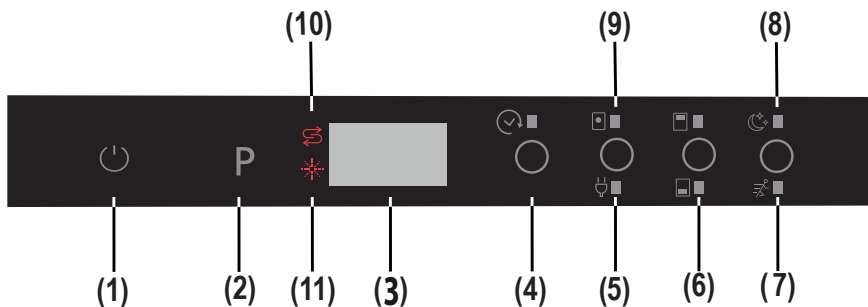

Mise en route de la machine

1- Touchez la touche d'alimentation marche/arrêt.

Lorsque la machine est en route, lorsque la touche tactile marche/arrêt (1) est pressée, deux tirets apparaissent sur l'écran d'affichage du programme.

2- Durant la sélection d'un programme avec la touche tactile de programme (2), le programme sélectionné (P1, P2, etc.) apparaît sur l'écran d'affichage du programme. P1 à P8 et la durée du programme s'affichent alternativement pendant 3 sec. pour le programme et pendant 1 sec. pour la durée du programme.

3- Si désiré, vous pouvez choisir des fonctions additionnelles. (4-9)

4- Fermez la porte. Le programme démarre automatiquement.

Note : Si vous décidez de ne pas démarrer la machine après la sélection du programme, pressez la touche tactile de marche/arrêt (1). La machine sera prête pour la sélection du nouveau programme en pressant la touche tactile marche/arrêt (1) à nouveau. Sélectionnez le nouveau programme en pressant la touche tactile de programme (2).

Suivi du programme

-Si vous avez une fonction « InfoLED » sur votre modèle de lave-vaisselle, vous pouvez suivre l'état du programme via l'InfoLED. Lorsque la machine fonctionne, vous pouvez voir la lumière de l'InfoLED. Dès que le programme est terminé, l'InfoLED s'éteint.

- Lorsque la porte est ouverte une fois la sélection du programme de lavage effectuée, l'alarme sonore s'arrête et un caractère « 0 » s'affiche sur l'écran (3).

- Si la porte est ouverte durant le cycle de lavage, la durée restante du programme sélectionné est affiché sur l'écran (3).

- La machine émet une alarme sonore 5 fois lorsque le programme est terminé.

CHAPITRE -6 : MISE EN ROUTE DE LA MACHINE ET SÉLECTION D'UN PROGRAMME

Changement d'un programme

Pour changer le programme lorsqu'un programme de lavage est en cours :

1- Ouvrez la porte et sélectionnez un nouveau programme en pressant la touche tactile de programme (2).

2- Une fois la porte fermée, le nouveau programme sélectionné démarre au point d'arrêt du programme initial, mais avec les paramètres (température, cycles) du nouveau programme.

Note : Lorsque vous ouvrez la porte de la machine afin d'arrêter un programme de lavage avant sa fin, n'ouvrez dans un premier temps que légèrement la porte afin d'éviter des fuites d'eau.

Annulation et réinitialisation d'un programme

Pour annuler un programme en cours et en position de veille.

1- Ouvrez la porte de la machine. Le dernier programme sélectionné apparaîtra sur l'écran (3).

2- Pressez et gardez pressée la touche tactile de programme (2) pendant 3 secondes. L'écran (3) comptera de 3 à 1 puis affichera « 0:01 » pour indiquer que l'annulation est effectuée.

3- Une fois la porte fermée, le processus de décharge démarre. La machine se videra d'eau en environ 30 secondes. Lorsque le programme est annulé, la machine émettra une alarme sonore 5 fois.

Note : Lorsque la porte de la machine est ouverte afin d'arrêter un programme de lavage avant sa fin, n'ouvrez dans un premier temps que légèrement la porte afin d'éviter des fuites d'eau.

Utilisation de votre machine

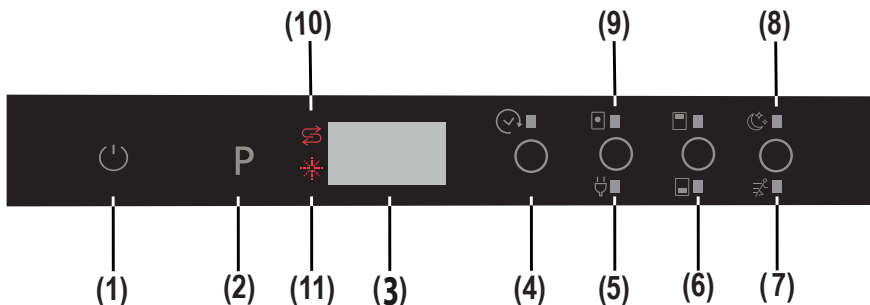

Mise à l'arrêt de la machine

Une fois le programme terminé, éteignez la machine en utilisant la touche tactile d'alimentation marche/arrêt.

Note : Pour améliorer les performances de séchage, lorsque l'alarme sonore s'active à la fin du programme de lavage, laissez la porte de la machine entrouverte afin d'accélérer le séchage ou sélectionnez une option d'économies d'énergie avant de démarrer un programme pour accélérer les performances de séchage.

Note : Si la porte de la machine est ouverte durant le lavage ou durant une coupure de courant, la machine redémarrera le programme lorsque la porte est fermée ou lorsque le courant est restauré.

Compatibilité des programmes et options

Option	Démar- rage différé	Demi- charge (modes)	Ta- blette	Extra rapide	Extra silen- cieux
Rapide 14'	X	X	X	-	-
Rapide 30'	X	X	X	-	-
Éco	X	X	X	X	X
Lavage duo	X	X	X	X	X
Express 50 min	X	X	X	-	-
Hygiène	X	X	X	-	-
Délicat auto	X	X	X	-	-
Intensif auto	X	X	X	-	-

La fonction « - » ne peut pas être sélectionnée. La fonction « x » peut être sélectionnée.

Les fonctions Extra rapide et Extra silencieux ne peuvent pas être sélectionnées en même temps.

CHAPITRE -6 : MISE EN ROUTE DE LA MACHINE ET SÉLECTION D'UN PROGRAMME

Compatibilité entre les options

Options	Demi-charge	Tablette	Démarrage différé	Extra rapide	Extra silencieux	Économies d'énergie
Demi-charge	-	OK	OK	OK	OK	OK
Tablette	OK	-	OK	OK	OK	OK
Démarrage différé	OK	OK	-	OK	OK	OK
Extra rapide	OK	OK	OK	-	-	OK
Extra silencieux	OK	OK	OK	-	-	OK
Économies d'énergie	OK	OK	OK	OK	OK	-

Comment passer du « MODE ÉCO » au « MODE NORMAL » pour l'option de lampe intérieure :

- Ouvrez la porte du lave-vaisselle et pressez la touche tactile d'alimentation marche/arrêt. (1) (Si celle-ci est en position arrêté).
- Pressez les touches tactiles « Tablette / Économies d'énergie » et « Démarrage différé » simultanément pendant 5 secondes.
- * « IL0 » s'affichera sur l'écran (3) pendant 2 secondes pour indiquer que le « Mode normal » est sélectionné pour l'option de lampe intérieure.
- Une fois le « Mode normal » sélectionné, la lampe intérieure sera allumée lorsque la machine est alimentée et la porte de la machine est ouverte.

Comment passer du « MODE NORMAL » au « MODE ÉCO » pour l'option de lampe intérieure :

- Ouvrez la porte du lave-vaisselle et pressez la touche tactile d'alimentation marche/arrêt. (1) (Si elle est en position arrêté).
- Pressez les touches tactiles « Tablette / Économies d'énergie » et « Démarrage différé » simultanément pendant 5 secondes.
- * « IL1 » s'affichera sur l'écran (3) pendant 2 secondes pour indiquer que le « Mode éco » est sélectionné pour l'option de lampe intérieure. La lampe intérieure s'allumera puis s'éteindra (clignotera rapidement) pour indiquer que la sélection est activée.
- Une fois le « Mode éco » activé, la lampe intérieure s'allumera pendant 4 min puis s'éteindra. Si l'utilisateur intervient sur la machine, par exemple en pressant une touche, le cycle du Mode éco commencera au début (lumière allumée pendant 4 min puis éteinte).

Note : La lampe intérieure est réglée en usine sur « IL1 ».

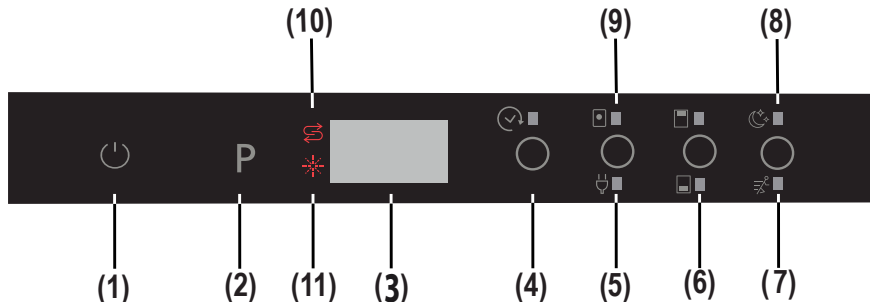

Réglages de l'alarme sonore

Le niveau de l'alarme sonore peut être ajusté

- Pressez la touche tactile d'alimentation marche/arrêt. (1) (Si elle est en position arrêté).
- Appuyez simultanément sur les 2 touches tactiles rondes situées entre « Tablette / Économies d'énergie » (9), (5) et entre « Demi-charge ½ haut et bas » (6) pendant 3 secondes.
- Lorsque vous appuyez simultanément sur les 2 touches tactiles rondes situées entre « Tablette / Économies d'énergie » (9), (5) et entre « Demi-charge ½ haut et bas » (6) (pendant 3 secondes), l'écran affiche un décompte de 3 à 1.
 - Si le volume est réglé pour la première fois, à la fin des 3 secondes, « S03 » s'affiche sur l'écran.
 - Si l'ajustement a été effectué auparavant, à la fin des 5 secondes, le dernier niveau programmé est affiché sur l'écran (de « S00 » à « S03 »).

L'utilisateur peut diminuer ou augmenter le niveau sonore avec les touches tactiles « Tablette » (9) et « Touche tactile de demi-charge ½ » (6). Les caractères doivent être les suivants :

- Pour augmenter le volume de l'alarme
 1) Pressez la touche tactile « Touche tactile de demi-charge ½ ». 6.

2) L'écran (3) passe de « S00 » à « S03 ».

- Pour diminuer le volume de l'alarme

1) Pressez la touche tactile ronde entre « Tablette / Économies d'énergie ». (9), (5).

2) L'écran (3) passe de « S03 » à « S00 ». « S00 » indique que tous les buzzers sont désactivés.

4- Pour quitter le mode d'ajustement du volume, éteignez la machine.

Le dernier niveau de volume sélectionné est stocké en mémoire.

Note : Du niveau de volume « 3 » à « 1 », le niveau sonore est réduit par un intervalle dépendant du niveau de son.

MISE AU REBUT D'UN LAVE-VAISSELLE USAGÉ

Le symbole sur l'appareil ou sur son emballage signifie que cet appareil ne doit pas être mis au rebut avec les ordures ménagères. Par contre, il doit être déposé aux points de collecte des déchets destinés au recyclage des appareils électriques et électroniques. Ainsi, vous contribuez à la préservation de l'environnement et de la santé humaine.

Le recyclage de matériaux contribue à la préservation des ressources naturelles. Pour de plus amples informations sur le recyclage de cet appareil, veuillez contacter la mairie de votre localité, le service de destruction des déchets ménagers, ou encore votre revendeur.

Le lave-vaisselle contient un produit biocide dans le filtre pour carter d'huile PP permettant d'empêcher la croissance bactérienne. Substance active : Pyrithione de zinc (No CAS : 13463-41-7)



Si vous avez besoin d'assistance, contactez la HOTLINE CONSOMMATEUR ou le service après-vente pour des informations complémentaires au numéro suivant :

HOTLINE CONSOMMATEUR

Tarifcation banalisée

0 809 10 15 15

Service gratuit
+ prix appel

Ouvert de lundi au vendredi de 9h00 à 18h30
Et le samedi de 9h00 à 17h30

Register your product here
WWW.SHARPHOMEAPPLIANCES.COM,
by registering with Sharp you become part of
our For Life promise to always be there for you
and your appliance.



Service
& Support

Visit our website:

www.sharphomeappliances.com

Or contact us:



You **Tube**

%100 recycleable paper



Vaatwasser

NL Gebruikershandleiding



Vaatwasser

QW-GD53I443X-DE

INHOUD

HOOFDSTUK-1: UITLEG VAN PRODUCT	
Technische specificaties	5
Overeenstemming met standaarden en testdata	5
HOOFDSTUK-2: VEILIGHEIDSINFORMATIE EN AANBEVELINGEN	
Recycling	6
Veiligheidsinformatie.....	6
Aanbevelingen.....	8
Ongeschikte artikelen voor wasmachines	8
HOOFDSTUK-3: INSTALLIE VAN DE MACHINE	
Plaatsing van de vaatwasser.....	8
Wateraansluiting	9
Toevoerslang water	9
Afvoerslang water.....	10
Elektrische aansluitingen.....	11
HOOFDSTUK-4: INLADEN VAN UW VAATWASSER	
Vaatrek	12
Alternatieve lading van rekken	14
HOOFDSTUK -5: OMSCHRIJVING PROGRAMMA'S	
Programma-onderdelen.....	15
HOOFDSTUK-6: VAATWASSER INSCHAKELEN EN PROGRAMMA KIEZEN	
Een programma wijzigen	18
Een programma wijzigen door te resetten	18
De machine uitschakelen	19

Geachte klant, ons doel is u een kwalitatief hoogwaardig product te bieden dat uw verwachtingen overtreft. Uw apparaat is geproduceerd in moderne faciliteiten en is zorgvuldig getest op kwaliteit.

Voor gebruik van uw apparaat, lees deze handleiding zorgvuldig deze bevat algemene informatie voor veilige installatie, onderhoud en gebruik. Neem contact op met uw dichtstbijzijnde geautoriseerd servicecenter voor installatie van uw product.

De gebruikershandleiding is van toepassing op verschillende modellen. Verschillen kunnen hierdoor optreden.

HOOFDSTUK-1: PRODUCTTOELICHTING

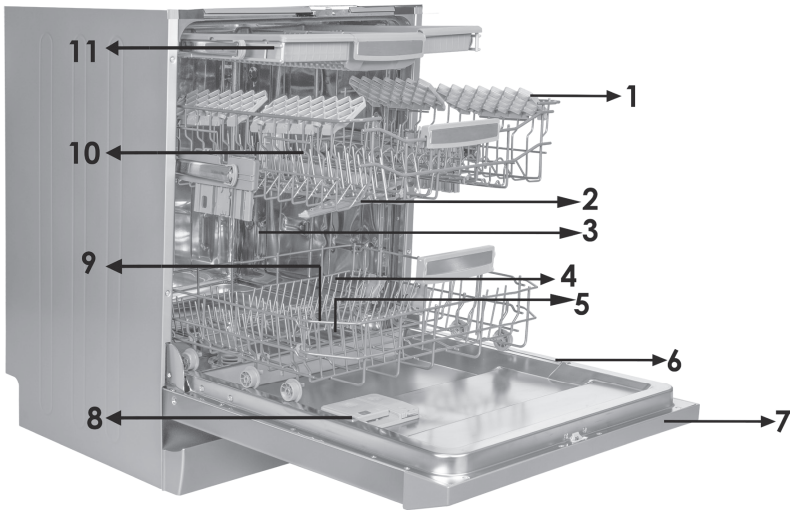

- | | |
|-----------------------------|--|
| 1. Bovenste mand met rekken | 7. Bedieningspaneel |
| 2. Bovenste sproeiarm | 8. Afgifte systeem afwasmiddel en glansspoelmiddel |
| 3. Onderste mand | 9. Zoutdispenser |
| 4. Onderste sproeiarm | 10. Handel rail bovenste mand |
| 5. Filters | 11. Bovenste bestekmand |
| 6. Type plaatje | |



Turbo droogeenheid:
Dit systeem droogt uw vaat beter.



Sproeiarm plafond:
Deze reinigt uw vaat in de bovenste mand beter.



Binnenverlichting :
Voorziet verlichting in de vaatwasser tijdens het in en uitladen..

HOOFDSTUK-1: TECHNISCHE SPECIFICATIES

Technische specificaties

Capaciteit	15 couverts
Hoogte	820 mm - 870 mm
Breedte	598 mm
Diepte	550 mm
Netto gewicht	38 kg
Netspanning	220-240 V, 50 Hz
Totaal opgenomen vermogen	1900 W
Vermogen verwarmingselement	1800 W
Opgenomen vermogen pomp	100 W
Opgenomen vermogen spoelpomp	30 W
Waterdruk	0,03 MPa (0,3 bar)-1 MPa (10 bar)
Stroomverbruik	10 A

Voldoet aan de normen en testgegevens / EU-conformiteitsverklaring

Dit product voldoet aan de vereisten van alle van toepassing zijnde EU-voorschriften met de overeenkomstige bijpassende standaarden die voor de CE-aanduiding gelden.

Bezoek www.sharphomeappliances.com voor een digitale kopie van deze gebruikershandleiding.

VEILIGHEIDSINFORMATIE EN AANBEVELINGEN

Hergebruik

- De recyclebare materialen worden gebruikt in bepaalde onderdelen en verpakking.
- Kunststof onderdelen zijn voorzien van internationaal toegepaste afkortingen: (>PE< , >PS< , >POM< , >PP< ,)
- Kartonnen delen zijn gemaakt van gerecycled papier en dienen te worden afgevoerd in speciale verzamelcontainers voor hergebruik.
- Dergelijk materiaal hoort niet in de vuilnisbak. In plaats daarvan dienen ze te worden aangeboden aan speciale centra voor hergebruik.
- Neem voor informatie over hoe en waar het materiaal aan te bieden, contact op met de desbetreffende centra.

Veiligheidsinformatie

Het in ontvangst nemen van de machine

- Neem contact op met de erkende servicedienst als u ziet dat de verpakking van uw machine is beschadigd.
- Haal de machine uit de verpakking en voer de verpakking volgens de voorschriften af.

Aandachtspunten tijdens de installatie van de machine

- Kies een veilige en egale plek om de machine te plaatsen.
- Voer de installatie en de aansluiting van de machine uit volgens de instructies.
- Deze machine mag alleen door een bevoegde onderhoudsdienst worden geïnstalleerd en gerepareerd.
- Er mogen alleen originele reserveonderdelen voor deze machine worden gebruikt.
- Zorg ervoor dat vóór de installatie de stekker zich niet in het stopcontact bevindt.
- Controleer of de elektrische beveiliging in het pand volgens de voorschriften is aangesloten.
- Alle elektrische aansluitingen moeten geschikt zijn voor de aangegeven waarden op het typeplaatje.
- Zorg ervoor dat de machine niet op de stroomkabel staat.
- Gebruik nooit een verlengkabel of een meervoudig stopcontact voor de aansluiting. De stekker moet na de installatie gemakkelijk te bereiken zijn.
- Na installatie dient u de machine de eerste keer leeg te laten draaien.

Dagelijks gebruik

- Deze machine is bestemd voor huishoudelijk gebruik en is niet geschikt voor andere doeleinden. Bij commercieel gebruik van de vaatwasmachine vervalt de garantie.
- Ga niet op de vaatwasmachine staan of zitten en plaats geen lading op de deur als die open is. De vaatwasmachine zou naar voren kunnen kantelen.
- Gebruik nooit wasmiddelen of glansspoelmiddelen die niet specifiek voor vaatwassers zijn gemaakt. Ons bedrijf is niet verantwoordelijk voor de gevolgen.

HOOFDSTUK-2: VEILIGHEIDSINFORMATIE EN AANBEVELINGEN

- Het water in het wasgedeelte van de machine is geen drinkwater. Drink niet van dit water.
- In verband met gevaar voor explosie mogen er geen chemische oplosmiddelen in het wasgedeelte van de machine worden gebruikt.
- Controleer kunststof voorwerpen op hittebestendigheid voordat u ze in de machine wast.
- Dit apparaat mag worden gebruikt van kinderen van 8 jaar of ouder en personen met lichamelijke, zintuiglijke of geestelijke beperkingen of die geen ervaring met of kennis van het apparaat hebben, mits zij onder toezicht staan of instructies zijn gegeven met betrekking tot het veilig gebruik ervan en van de eventuele gevaren van het gebruik op de hoogte zijn. Kinderen mogen niet met het apparaat spelen. Ze mogen zonder toezicht ook geen reinigingswerkzaamheden of gebruikersonderhoud aan de machine plegen.
- Zet geen voorwerpen in de manden van uw machine die te zwaar zijn of niet passen. Ons bedrijf is niet aansprakelijk voor schade aan de binnenonderdelen.
- Tijdens de werking van de machine moet de deur niet worden geopend. Voor de zekerheid zorgt een veiligheidsvoorziening voor het stoppen van de machine zodra de deur wordt geopend.
- Om ongelukken te voorkomen moet de deur niet open worden gelaten.
- Plaats messen en andere scherpe voorwerpen met het lemmet naar beneden gericht in de bestekkorf.
- Als het stroomsnoer beschadigd is, moet het om gevaar te voorkomen worden vervangen door de fabrikant, het servicebedrijf of een soortgelijk gekwalificeerd persoon.
- Als voor de EnergySave-optie is gekozen, wordt de deur na beëindiging van het programma geopend. Sluit gedurende 1 minuut de deur niet met geweld om te voorkomen dat het automatische deurmechanisme beschadigd raakt. De deur moet voor een effectieve droging 30 minuten openstaan (in modellen met automatisch deuropeningssysteem).

Waarschuwing: Ga niet voor de deur staan als het signaal van het automatisch openen van de deur klinkt.

Voor de veiligheid van kinderen

- Zorg dat de verpakking buiten bereik van kinderen blijft, nadat u de machine uit de verpakking heeft gehaald.
- Laat kinderen de machine niet aanzetten of ermee spelen.
- Houd vaatwas- en glansspoelmiddelen buiten bereik van kinderen.
- Houd kinderen weg van de machine als deze open staat, omdat er nog resten van schoonmaakmiddelen in de machine aanwezig kunnen zijn.
- Zorg ervoor dat uw oude machine geen gevaar vormt voor kinderen. Er zijn gevallen bekend dat kinderen zichzelf hebben opgesloten in oude, afgedankte machines. Om een dergelijke situatie te voorkomen, dient u het slot van de deur onklaar te maken en de elektrische snoeren van de oude machine te verwijderen.

In het geval van een defect

- Reparaties die niet worden uitgevoerd door erkend servicepersoneel zullen de garantie van uw machine laten vervallen.

Aanbevelingen

- Verwijder eerst grove etensresten van het servies voordat het in de machine wordt geplaatst. Hiermee bespaart u water en energie. Start de machine nadat hij volledig is ingeladen.

Gebruik het voorwasprogramma alleen wanneer dat nodig is.

- Plaats diepe voorwerpen met de opening omlaag in de machine (kommen, glazen en pannen).
- Plaats alleen het aanbevolen vaatwerk in de machine en laad hem niet te vol.

Voorwerpen die niet geschikt zijn voor de vaatwas machine:

- Sigarettenas, kaarsresten, polijstmiddel, chemische substanties, materialen van ijzerlegeringen;
- Vorken, lepels en messen met handvaten die afgewerkt zijn met hout, been, ivoor of paarlemoer, gelijmde voorwerpen, verf, voorwerpen waarop zich schurende, zure of basische chemicaliën bevinden.
- Plastic voorwerpen die niet hittebestendig zijn, voorwerpen die voorzien zijn van een koper- of tinlaag.
- Aluminium en zilveren voorwerpen (ze kunnen verkleuren of dof worden).
- Bepaald teer glaswerk, porselein met sierpatronen omdat dit al na de eerste wasbeurt dof kan worden; bepaalde kristallen voorwerpen omdat zij op den duur steeds minder doorzichtig worden, samengevoegd bestek dat niet hittebestendig is, kristallen glazen die lood bevatten, snijplanken, voorwerpen gemaakt van synthetische vezels;
- Absorberende voorwerpen, zoals sponzen of keukendoeken, zijn niet geschikt voor de vaatwasmachine.

Waarschuwing:Zorg ervoor dat nieuw aan te schaffen voorwerpen geschikt zijn voor de vaatwasmachine.^{2]}

DE MACHINE INSTALLEREN

De machine opstellen

Zorg bij de bepaling van de installatieplaats dat u makkelijk toegang heeft tijdens het laden en uitnemen van de vaat.

Plaats de machine niet in een ruimte waar de temperatuur beneden 0°C kan komen.

Voordat de machine wordt geplaatst dient u deze uit de verpakking te halen en daarbij de waarschuwingen op de verpakking op te volgen.

Plaats de machine in de buurt van een waterkraan en waterafvoer. Plaats de machine zodanig dat de aansluitingen niet meer gewijzigd hoeven te worden.

Pak voor het verplaatsen van de machine niet de deur of het paneel vast.

Laat aan alle zijden van de machine een vrije ruimte zodat u de machine gemakkelijk naar voren en naar achteren kunt schuiven voor het reinigen.

HOOFDSTUK-2: VEILIGHEIDSINFORMATIE EN AANBEVELINGEN

Zorg ervoor dat de aan- en afvoerslangen niet klem komen te zitten tijdens de plaatsing van de machine. De machine mag ook niet op het stroomsnoer staan. Draai de stelvoeten van de machine zodat deze waterpas en stevig op de vloer staat. Een juiste plaatsing van de machine betekent ook dat de deur probleemloos open en dicht gemaakt kan worden.

Als de deur niet goed sluit, ga dan na of de machine stevig op de vloer staat. Als dat niet zo is, verdraai dan de stelvoeten en zorg voor een stabiele plaatsing.

Wateraansluitingen

Controleer of het loodgieterswerk in huis geschikt is voor de installatie van een vaatwasmachine. Wij bevelen ook aan dat er een filter aan het begin van de wateraanvoer bij het aftappunt van het huis of appartement wordt geplaatst. Dit voorkomt schade ten gevolge van verontreinigingen (zand, klei, roest enz.). Deze verontreinigingen kunnen via de hoofdwateraanvoer of het loodgieterswerk in huis worden aangevoerd en door middel van het plaatsen van een filter worden vergeling en neerslag na het wassen voorkomen.

Wateraanvoerslang

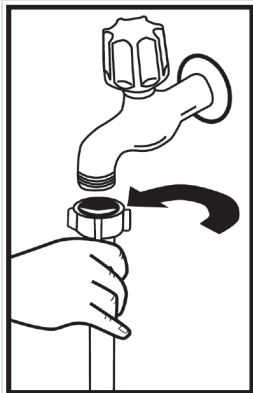

Gebruik niet de wateraanvoerslang van de oude machine, maar in plaats daarvan de meegeleverde aanvoerslang. Indien u een nieuwe of een lange tijd niet gebruikte aanvoerslang aansluit, laat er dan eerst een tijdje water doorheen lopen voordat u de slang aansluit. Sluit de wateraanvoerslang rechtstreeks aan op de waterkraan. De waterdruk moet minimaal 0,3 bar zijn en maximaal 10 bar. Als de waterdruk hoger is dan 10 bar moet er een overdrukventiel tussen worden gemonteerd.

Nadat de aansluitingen zijn gemaakt moet de kraan volledig open worden gedraaid en gecontroleerd worden op waterdichtheid. Draai na iedere afwasbeurt de waterkraan dicht om schade aan de machine te voorkomen.

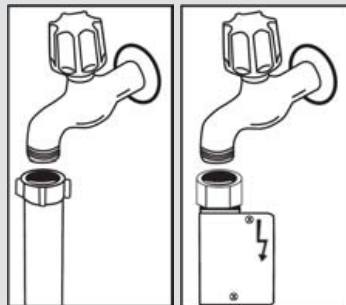

OPMERKING: Sommige modellen zijn voorzien van een waterslot. Bij gebruik van een waterslot ontstaat een gevaarlijke druk. Snij niet in het waterslot. Zorg dat deze niet bekneld of verdraaid raakt.

HOOFDSTUK-3: DE MACHINE INSTALLEREN

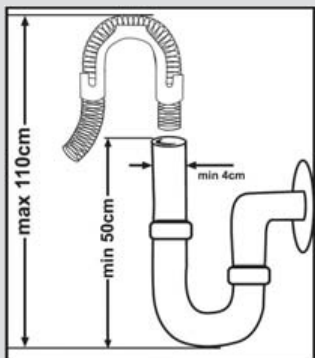

Waterafvoerslang

De waterafvoerslang kan rechtsreeks op de waterafvoeraansluiting of op de afvoer van de gootsteen worden aangesloten. Door gebruik te maken van een speciaal gebogen pijp (indien aanwezig) en die over de gootsteen te hangen, kunt u het water rechtstreeks in de gootsteen lozen. Deze aansluiting moet zich minimaal 50 cm en maximaal 110 cm boven de vloer bevinden.

Waarschuwing: Bij gebruik van een afvoerslang langer dan 4 m wordt de vaat mogelijk niet schoon. In dat geval is ons bedrijf niet aansprakelijk.

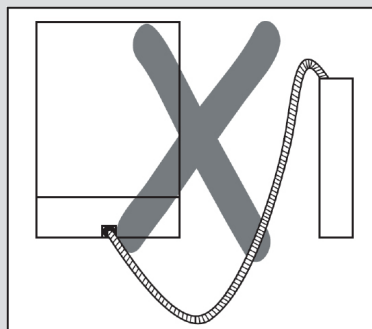
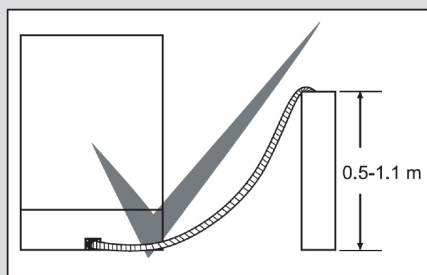

Elektrische aansluiting

De aansluitingsstekker met randaarde van de machine moet worden aangesloten op een geaard stopcontact dat de juiste spanning en stroom levert. Als er geen stopcontact met randaarde aanwezig is, laat dat dan door een bevoegde elektricien aanleggen. Ons bedrijf is niet aansprakelijk voor defecten bij gebruik van een niet-geaarde elektriciteitsvoorziening.

De elektrische installatie van het pand moet voorzien zijn van een smeltzekering van 10 – 16 A.

De machine is geschikt voor gebruik op 220 -240 V. Als de voedingspanning in huis 110 V bedraagt dan dient er een transformator van 110/220 V/3.000 W tussen de machine en het stopcontact te worden geplaatst. De stekker van de machine mag zich tijdens het plaatsen niet in het stopcontact bevinden.

Gebruik altijd de gecoatete stekker die bij de machine geleverd is.

Bij een laag voltage neemt het wasresultaat van de machine af.

Het elektriciteitsnoer van de machine mag alleen door een bevoegde onderhoudsdienst of door een bevoegde elektricien worden vervangen. Gebeurt dit niet dan kan dat leiden tot ongelukken.

Om veiligheidsredenen moet u altijd, nadat een wasprogramma beëindigd is, de stekker uit het stopcontact halen. Om een elektrische schok te voorkomen, mag u niet met natte handen de stekker uit het stopcontact halen. Trek altijd aan de stekker zelf als u die uit het stopcontact haalt. Trek nooit aan het snoer.

HOOFDSTUK-4: INLADEN VAN UW VAATWASSER

INLADEN VAN UW VAATWASSER

Plaats de vaat correct in de vaatwasser. Er zijn twee aparte manden om de vaat in uw vaatwasser in te ruimen. De onderste mand is voor ronde en diepe artikelen. De bovenste mand is voor dunne en smalle artikelen. Het gebruik van het bestekraster wordt aanbevolen voor de beste resultaten. Om mogelijk letsel te voorkomen, plaats messen met een lang heft en scherpe punt met de scherpe punt naar beneden of horizontaal op de manden.

Waarschuwing: Plaats uw vaat zodanig in uw vaatwasser zodat deze de draaiing van de bovenste en onderste sproeiarm niet belemmeren.

Vaatrek

U kunt glazen van verschillende grootte onder deze rekken plaatsen door de variabele hoogte functie. U kunt de rekken op 2 verschillende hoogtes gebruiken.

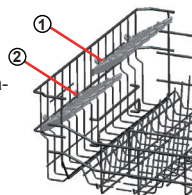

Opklapbare rekken

Opklapbare rekken op de bovenste mand zijn ontworpen om grote artikelen zoals potten, pannen enz. makkelijk te plaatsen. Indien nodig, kan elk deel onafhankelijk opgeklapt worden, of alle kunnen opgeklapt worden zodat een groot oppervlak ontstaat. Om de opklapbare rekken aan te passen, breng deze omhoog, of klap deze neer.

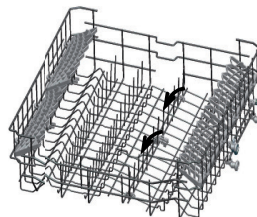

Hoogteverstelling bovenste mand wanneer deze vol is

De hoogteverstelling van bovenste mand van uw vaatwasser is ontworpen om de hoogte van uw bovenste mand naar boven of naar beneden aan te passen, zonder deze uit te vaatwasser te halen wanneer deze ingeladen is, en geeft meer ruimte boven of onderin uw vaatwasser naar wens. De mand van uw vaatwasser staat op de bovenste stand vanaf fabriek. Om uw mand omhoog te halen, houdt deze aan beide kanten vast en trek omhoog. Om te verlagen, houdt opnieuw aan beide kanten vast en druk voorzichtig omlaag. Zorg ervoor dat de hoogteverstelling aan beide kanten op dezelfde stand staat. (omhoog of naar beneden)

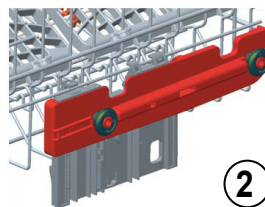
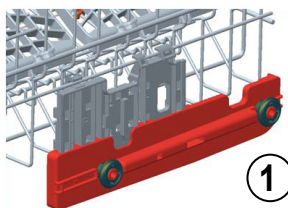
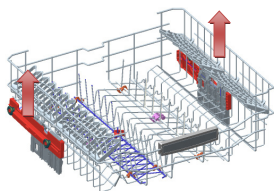

Onderste mand

Opklapbare rekken

Op de onderste mand van de vaatwasser, zitten vier opklapbare rekken die ontworpen zijn zodat u gemakkelijk grote artikelen zoals potten en pannen enz. kunt plaatsen. Indien nodig kan elk deel onafhankelijk opgeklapt worden, of allen kunnen opgeklapt worden om meer ruimte te creëren. Voor aanpassing, haal ze omhoog of klap ze neer.

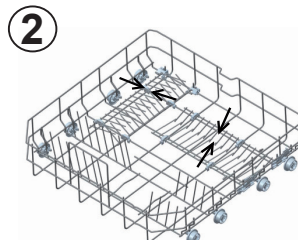
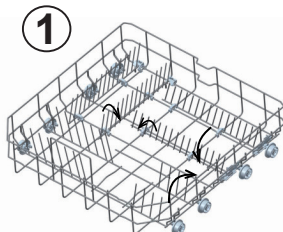

HOOFDSTUK-4: INLADEN VAN UW VAATWASSER

Bovenste bestekmand

De bovenste bestekmand is voor u ontworpen om vorken, lepels en messen, lang keukengerei en kleine artikelen te plaatsen.

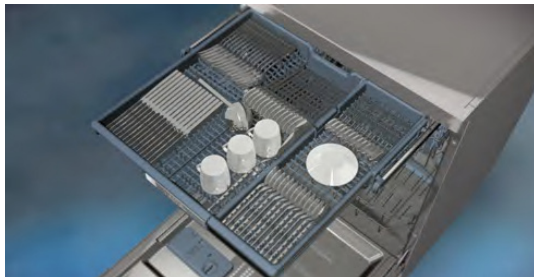

Omdat deze gemakkelijk uit de vaatwasser getild kan worden, kan deze samen met de vaat uitgeruimd worden na het wassen.

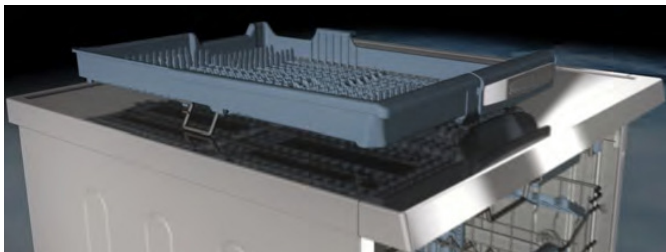

De bovenste bestekmand bestaat uit twee delen; indien u plaats moet maken voor de vaat in de bovenste mand, kunt u het linker of rechter gedeelte van de bestekmand verwijderen om meer plaats te maken.



Waarschuwing: Messen en andere scherpe artikelen moeten horizontaal in de bestekmand geplaatst worden.

HOOFDSTUK-4: INLADEN VAN UW VAATWASSER

Alternatieve lading manden

Onderste mand

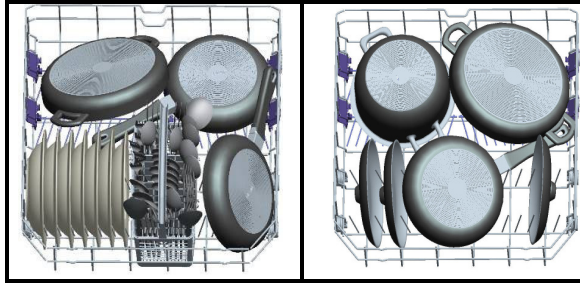

Bovenste mand

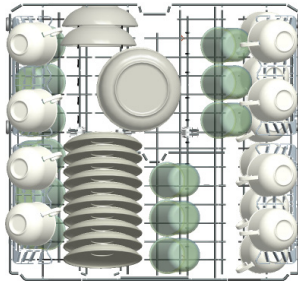

Incorrecte lading

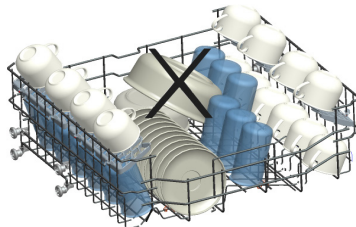
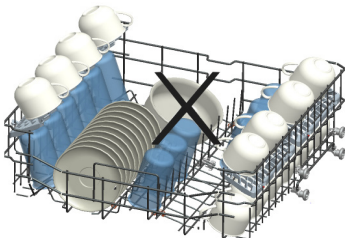
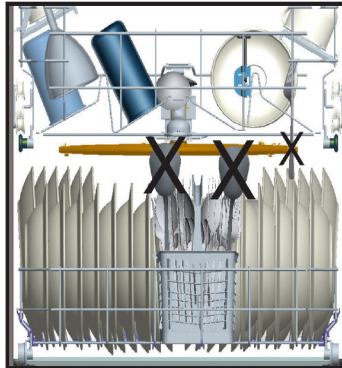
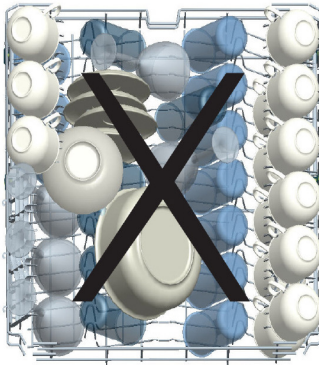

Belangrijke mededeling voor testlaboratoria

Voor gedetailleerde informatie over prestatietesten, neem contact op met het volgende adres: dishwasher@standardtest.info. Vermeld in uw email het modelnaam en serienummer (20 cijfers) welke u aantreft op de deur van het apparaat.

HOOGDSTUK -5: OMSCHRIJVING PROGRAMMA'S

Programma onderdelen

Programma Nr				
Programma benaming en temperaturen	Snel 14' (P1)	Snel 30' 40°C(P2)	Eco (referentie) (P3)	Duo was 60°C (P4)
Type voedsel resten	Voorwas om te spoelen en resten te weken in afwachting van resterende vaat kies dan een programma	Koffie, melk, thee, koude vleeswaren, groente, niet lang gewacht	Koffie, melk, thee, koude vleeswaren, groente, niet lang gewacht	Soep, sauzen, pasta, eieren, pilaf, aardappel- en ovengerechten, gefrituurde gerechten
Vuilniveau		Licht	medium	medium
Afwasmiddel hoeveelheid B: 25 cm ³ / 15 cm ³ A: 5 cm ³		A+B	A+B	A+B
	35°C Wassen	40°C Wassen	50°C Wassen	40°C Wassen
	Heet spoelen	Koud spoelen	Koud spoelen	65°C Wassen
	Eind	Heet spoelen	Heet spoelen	45°C Wassen
		Eind	Droog	Heet spoelen
			Eind	Droog
				Eind
Programma duur (min.)	14	30	195	112
Stroom verbruik (kW uur)	0,57	0,88	0,84	1,43
Water verbruik (liters)	7,7	10,9	9	15,4

Waarschuwing: Korte programma's bevatten geen droog-etappe. De waarden hierboven zijn verkregen waarden onder laboratoriumomstandigheden in overeenstemming met relevante standaarden. Deze waarden kunnen veranderen afhankelijk van product gebruiksonderomstandigheden en omgeving (netspanning, waterdruk, temperatuur watertoevoer en omgevingstemperatuur).

HOOGDSTUK -5: OMSCHRIJVING PROGRAMMA'S

Programma onderdelen

Programma Nr				
Programma benaming en temperaturen	Express 50' 65°C (P5)	Hygiëne 60°C (P6)	Auto Delicaat 30-50°C(P7)	Auto Intensief 50-70°C(P8)
Type voedsel resten	Soep, sauzen, pasta, eieren, pilaf, aardappel- en ovengerechten, gefrituurde gerechten	Vaat met compact vuil die langer gestaan hebben of hygiënische reiniging nodig zijn	Past de wastijd automatisch aan met temperatuur en hoeveelheid water door het vuilniveau van de vaat vast te stellen.	
Vuilniveau	medium	zwaar	Licht	zwaar
Afwasmiddel hoeveelheid B: 25 cm ³ / 15 cm ³ A: 5 cm ³	A+B	A+B	A+B	A+B
	65°C Wassen	60°C Wassen	Past de wastijd automatisch aan met temperatuur en hoeveelheid water door het vuilniveau van de vaat vast te stellen.	
	Warm spoelen	65°C Wassen		
	Heet spoelen	Koud spoelen		
	Eind	50°C Wassen		
		Heet spoelen		
		Droog		
		Eind		
Programma duur (min.)	50	154	77-91	124-179
Stroom verbruik (kW uur)	1,29	1,75	0,81-0,96	1,22-1,8
Water verbruik (liters)	10,7	18,5	10,6-17,7	12,3-24,6

****Alleen afwasmiddel in poedervorm kan gebruikt wordt in cyclus van voorwasprogramma.**

***** U kunt uw vaat afwassen met wasprestatie A door gebruik te maken van cyclus van Super 50 min.**

HOOFDSTUK-6: DE MACHINE AANZETTEN EN EEN PROGRAMMA KIEZEN

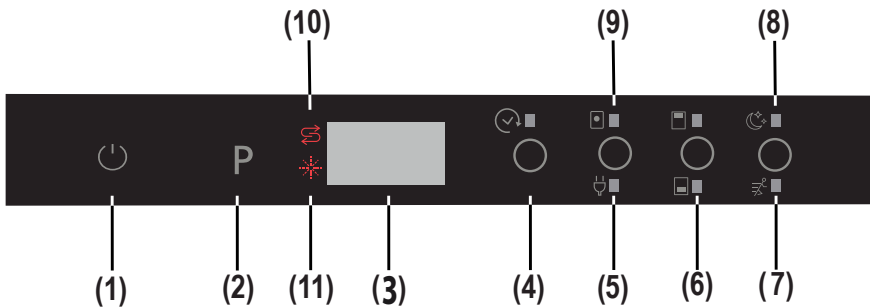

1.) Aan/uit knop

Nadat de Aan/uit knop ingedrukt wordt, verschijnen twee streepjes op de programmadisplay. Raak de "Aan/uit knop" gedurende 1 seconde met uw vinger aan om de vaatwasser uit te schakelen.

2.) Programma knop

Gebruik de programmaknop om een geschikt programma te kiezen voor uw vaat.

3.) Programmadisplay

Programmadisplay toont de lengte van het programma en resterende tijd van het programma. U kunt ook het geselecteerde programma volgen op dit display.

4.) Vertraagde start knop

U kunt de starttijd van een geselecteerd programma uitstellen van 1 tot 19 uur door op de vertraagde start knop van de vaatwasser te drukken. Wanneer de knop vertraagde start ingedrukt wordt, verschijnt "1h" op de programmadisplay. Indien u blijft drukken op de knop timer vertraagde start zal de tijd oplopen van 1 tot 19 getoond op de display. De vertraagde start van geactiveerd worden door de uitsteltijd te selecteren en het gewenste wasprogramma met de programma knop te kiezen. Het is ook mogelijk het programma eerst te kiezen en de vertraagde start hierna, afhankelijk van de laatst ingevoerde waarde. Om vertraagde start te annuleren kies de uitsteltijd "0" of houdt de programma knop gedurende 3 seconden ingedrukt. De display toont hoeveel seconden u de knop in moet houden door 3-2-1.. om de vertraagde start te annuleren

Opmerking: Wanneer de knop vertraagde start ingedrukt gehouden wordt, verandert de timer sneller (de snelheid is proportioneel aan de tijd dat de knop ingedrukt gehouden wordt). Wanneer de knop vertraagde start gedurende langere tijd ingedrukt gehouden wordt, stop de timer op "h:00".

5.)Energiebesparing knop

De energiebespaaroptie activeert het deur openingssysteem eind het eind van het programma. Het auto deur openingssysteem geeft de benodigde droogprestatie op lage wastemperaturen en vermindert het energieverbruik.

6.)½ Halve lading knop

Gebruik van de functie ½, kan drie soorten wassen uitvoeren, deze zijn onderste mand, bovenste mand en beide manden



Wanneer u een kleine hoeveelheid vaat heeft in de vaatwasser en u deze wilt wassen, kunt u de half gevuld-functie activeren voor sommige van de programma's Wanneer u vaat heeft in beide manden, druk op de ½ knop en kies tot beide lampjes verlicht zijn.

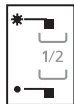

Wanneer u alleen vaat in de bovenste mand heeft, druk op de ½ knop en kies totdat het bovenste lampje verlicht is. Omdat dit alleen de artikelen in de bovenste mand wast, zorg ervoor dat er geen artikelen in de onderste mand staan.



Wanneer u alleen vaat in de onderste mand heeft, druk op de ½ knop en kies totdat het onderste lampje verlicht is. Omdat dit alleen de artikelen in de onderste mand wast, zorg ervoor dat er geen artikelen in de bovenste mand staan.

Opmerking : Wanneer u een extra functie gebruikt heeft tijdens het laatste wasprogramma, zal deze functie actief blijven tijdens het volgende wasprogramma totdat de vaatwasser uit en aan geschakeld wordt. Indien u deze functie niet wenst te gebruiken op het nieuw gekozen programma, druk nogmaals op de knop van de geselecteerde functie en controleer dat het lampje van de knop dooft.

Opmerking: "Wanneer een programma niet geschikt is voor de opties Extra stil & snel, zal er bij keuze van de knop een hoorbaar signaal klinken ter indicatie dat de gekozen optie niet beschikbaar is.

HOOFDSTUK-6: DE MACHINE AANZETTEN EN EEN PROGRAMMA KIEZEN

7.) Extra snel knop

Deze wast de vaat met meer druk, waardoor de tijd van het geselecteerde programma verkort wordt en zorgt voor economischer waterverbruik.

Opmerking: Deze optie kan alleen aan het begin van het programma geselecteerd worden.

8.) Extra stil knop

Wast de vaat op lage druk, voor een zachtere wasprogramma.

Opmerking: Wanneer een programma niet compatibel is met de Extra stil & snel optie gekozen wordt, zal er bij indrukken van de knop een signaal klinken ter indicatie dat de gekozen optie niet beschikbaar is.

9.) Afwasmiddel-tablet knop (3 in 1 knop)

Druk op de Afwasmiddel-tablet knop wanneer u gecombineerde afwasmiddelen gebruikt die zout en glansspoelmiddelen bevatten.

10.) Zout waarschuwingsindicator

Om te controleren of er voldoende verzachtend zout in de machine is, controleer of het zout waarschuwinglampje op de display brandt. Wanneer het zout waarschuwinglampje brandt, vul het zoutcompartiment met zout.

11.) Glansspoelmiddel waarschuwingsindicator

Om te controleren of er voldoende glansspoelmiddel in de machine is, controleer het glansspoelmiddel waarschuwinglampje op de display. Wanneer het glansspoelmiddel waarschuwinglampje brandt, vul het compartiment voor glansspoelmiddel met glansspoelmiddel.

Programma einde

De vaatwasser geeft 5 keer een hoorbaar signaal wanneer het programma is afgelopen. Wanneer de deur geopend is na het geselecteerde wasprogramma is afgelopen, zal het hoorbare signaal niet meer klinken en zal een '0' op de display getoond worden.

Opmerking: Elke keer dat de vaatwasser ingeschakeld wordt, worden automatisch het Eco programma en de optie Energiebesparing ingeschakeld en worden eerder gekozen opties geannuleerd. Bij keuze van programma's anders van Eco zal het symbool Energiebesparing doven.

Gebruik van uw vaatwasser

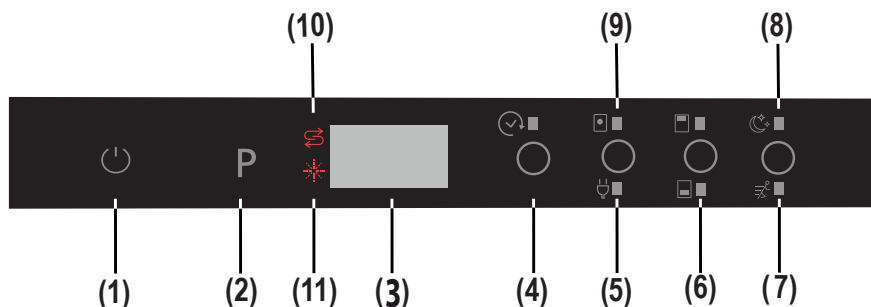

Aanzetten van de machine

1- Raak de Aan-uit knop aan.

Wanneer de vaatwasser ingeschakeld wordt, wanneer de Aan-uit knop (1) ingedrukt wordt, verschijnen twee streepjes op de display.

2- Bij keuze van een programma met de programma keuzeknop (2), verschijnt het gekozen programma (P1, P2, enz.) op de display, van (P1 tot P8) en de tijdsduur van het programma worden om en om getoond gedurende 3 sec voor het programma en 1 sec voor de tijdsduur.

3- "Indien gewenst kunt u aanvullende functies kiezen. (4-9)

4- Sluit de deur. Het programma start automatisch.

Opmerking: Indien u ervoor kiest het programma niet te starten na keuze van het programma, druk op de aan/uit knop (1). De vaatwasser is klaar voor de nieuwe programmakeuze wanneer u opnieuw op de aan/uit knop (1) drukt. Kies het nieuwe programma door de op de programma keuzeknop (2) te drukken.

Programmaverloop

Als u een 'InfoLED'-functie op uw vaatwassersmodel heeft, kunt u de programmastatus via de InfoLED volgen.

Terwijl de machine aanstaat kunt u het licht van de InfoLED zien.

Zodra het programma voltooid is gaat de InfoLED uit.

- Wanneer de deur geopend wordt nadat een gekozen wasprogramma afgerond is, zal het hoorbare signaal ophouden en '0' op de display getoond worden (3).

- Indien de deur geopend wordt tijdens de wascyclus, wordt de resterende tijd van het geselecteerde programma op de display getoond (3).

- de vaatwasser laat 5 keer een hoorbaar signaal klinken wanneer het programma afgerond is.

HOOFDSTUK-6: DE MACHINE AANZETTEN EN EEN PROGRAMMA KIEZEN

Een programma wijzigen

Om het programma te veranderen tijdens een wasprogramma.

1- Open de deur en kies een nieuw programma door op de programma keuzeknop te drukken(2).

2- Na sluiten van de deur, zal het nieuw gekozen programma beginnen bij het bereikte punt van het origineel gekozen programma, maar met de nieuwe parameters (temperatuur, cyclus) van het nieuwe programma.

Opmerking: Bij opening van de deur van de vaatwasser om het wasprogramma te stoppen voordat deze afgerond is, open de deur voorzichtig om waterverspilling te voorkomen.

Een programma wijzigen door te resetten

Om een in gebruik zijnde of stand-by staat programma te annuleren.

1- Open de deur van de vaatwasser. het laatst gekozen programma zal op de display verschijnen (3).

2- Druk op de programma keuzeknop (2) en houdt deze gedurende 3 seconden ingedrukt. De display (3) zal van "3 tot 1" aftellen en dan "0:01" tonen om aan te geven dat annulering klaar is.

3- Nadat de deur gesloten is, zal het afvoerproces beginnen. De vaatwasser zal het water gedurende ongeveer 30 seconden afvoeren. Wanneer het programma geannuleerd wordt, zal de vaatwasser 5 keer een hoorbaar signaal laten klinken.

Opmerking: Wanneer de deur van de vaatwasser geopend wordt om het programma te stoppen voordat deze afgelopen is, open dan deur voorzichtig om verspilling om morsen van water te voorkomen.

Gebruik van uw vaatwasser

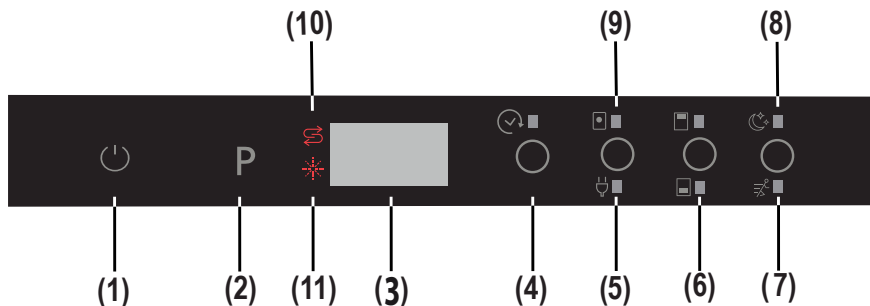

De machine uitschakelen

Nadat het programma afgerond is, schakel de machine uit door op de Aan/uit (1) knop te drukken.

Opmerking: Om de droogprestaties te bevorderen, nadat het hoorbare signaal ter einde van het wasprogramma geklonken heeft, laat de deur van de vaatwasser op een kier staan om het drogen te versnellen of kies voor een energiebespaaroptie alvorens een programma te starten om het drogen van de vaat te versnellen.

Opmerking: Indien de deur geopend wordt tijdens het wassen of wanneer de stroom uitvalt, zal de vaatwasser opnieuw het programma starten wanneer de deur gesloten wordt of wanneer de stroomvoorziening hersteld wordt.

Programma & optie vergelijking

Optie	Vertraagd Start	Halve lading (modi)	Tablet	Extra snel	Extra Stil
Programma's					
Voorwas	X	X	X	-	-
Snel 30'	X	X	X	-	-
Eco	X	X	X	X	X
Duo was	X	X	X	X	X
Super 50'	X	X	X	-	-
Hygiëne	X	X	X	-	-
Auto Delicaat	X	X	X	-	-
Auto Intensief	X	X	X	-	-

"-" Functie kan niet geselecteerd worden "x" functie kan geselecteerd worden.
Extra snel en Extra stil kunnen niet tegelijkertijd geselecteerd worden

HOOFDSTUK-6: DE MACHINE AANZETTEN EN EEN PROGRAMMA KIEZEN

Vergelijking tussen opties

Opties	Halve lading	Tablet	Vertraagde start	Extra snel	Extra Stil	Energiebesparing
Halve lading	-	OK	OK	OK	OK	OK
Tablet	OK	-	OK	OK	OK	OK
Vertraagde start	OK	OK	-	OK	OK	OK
Extra snel	OK	OK	OK	-	-	OK
Extra Stil	OK	OK	OK	-	-	OK
Energiebesparing	OK	OK	OK	OK	OK	-

Hoe te wisselen tussen "ECO MODUS" naar "NORMAAL MODUS" voor de binnenverlichting-optie:

- 1- Open de vaatwasserdeur en druk op de Aan/uit knop. (1) (Indien deze UIT staat)
- 2- Druk op de "Tablet/Energiebesparing" en "Vertraagde start". (4) knoppen tegelijkertijd gedurende 5 seconden.
- 3- "IL0" zal getoond worden op de display (3) gedurende 2 seconden "Normaal Modus" is geselecteerde voor de binnenverlichting-optie.
- 4- Nadat "Normaal Modus" is geselecteerd, zal de binnenverlichting AAN gaan zolang als de vaatwasser van stroom is voorzien en de deur geopend is.

Hoe te wisselen tussen "NORMAAL MODUS" naar "ECO MODUS" voor binnenverlichting-optie:

- 1- Open de vaatwasserdeur en druk op de Aan/uit knop. (1) (Indien deze UIT staat)
- 2- Druk op de "Tablet/Energiebesparing" en "Vertraagde start". (4) knoppen tegelijkertijd gedurende 5 seconden.
- 3- "IL1" zal getoond worden op de display (3) gedurende 2 seconden "ECO Modus" is geselecteerde voor de binnenverlichting-optie. Ook schakelt de binnenverlichting aan en uit (knippert tijdelijk) ter indicatie dat de selectie geactiveerd is.
- 4- Nadat "Eco Modus" geselecteerd wordt, zal de binnenverlichting ingeschakeld worden gedurende 4 min en zal daarna doven. Indien enige handeling uitgevoerd wordt zoals indrukken van een knop, zal de cyclus Eco Modus opnieuw starten (binnenverlichting ingeschakeld gedurende 4 min en zal daarna doven)

Opmerking: Factory setting for inner light are set to "IL1".

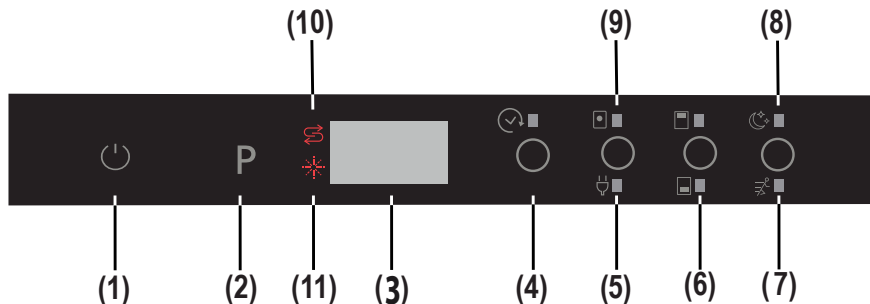

Instelling hoorbaar signaal

Het geluidsniveau van het signaal kan ingesteld worden.

- 1- Druk op de Aan/uit knop". (1) (indien deze op de UIT-stand staat).
- 2- Druk tegelijkertijd op de knoppen "Tablet/Energiebesparing" (5) en "Extra Snel/Stil". (7,8) gedurende 3 seconden om het niveau in te stellen.
- 3- Terwijl u tegelijkertijd op de knoppen "Tablet/Energiebesparing" (5) en "Extra Snel/Stil". (7,8) (gedurende 3 seconden), telt de display af van 3 tot 1.
 - Indien het volume voor de eerste keer aangepast wordt, wordt na 3 seconden "S03" op de display getoond.
 - Indien het volume eerder is aangepast. Zal na 5 seconden, het laatste niveau getoond worden op de display (van "S00" tot "S03").

De gebruiker kan het volume verhogen of verlagen met de knoppen "Tablet" en "Extra Snel/Stil" (7,8). De tekens moeten als volgt zijn;

- Om het niveau van het hoorbare signaal te verhogen

- 1) Druk op de knop "Extra Snel/stil". (5)
- 2) Display (3) verandert van "S00" tot "S03"

- Om het niveau van het hoorbare signaal te verlagen

- 1) Druk op de knop "Tablet/Energiebesparing". (5)
- 2) Display (3) verandert van "S03" tot "S00". "S00" betekent dat alle hoorbare signaal uitgeschakeld zijn
- 4- Om de modus te verlaten, schakel de vaatwasser uit.

Het laatste geselecteerde geluidsniveau zal opgeslagen worden.

Opmerking: Van niveau "3" tot "1", wordt het niveau in stappen verminderd afhankelijk van het geluidsniveau.

VERWIJDERING VAN UW OUDE VAATWASSER

Het symbool op het product of verpakking betekent dat het product niet als huisvuil behandeld mag worden. In plaats hiervan moet deze aangeboden worden op een verzamellocatie voor recycling van elektrische en elektronische apparaten. Hiermee voorkomt u schade aan anderen en het milieu. Recycling van materialen helpt het behoud van natuurlijke hulpbronnen. Voor uitgebreidere informatie over recycling van dit product, neem contact op met uw plaatselijke autoriteiten, huisvuil inzameldienst of de winkel waar u het product heeft aangeschaft.

De vaatwasser bevat biocide in de PP filter om bacteriegroei te voorkomen. Werkzame stof: zinkpyrithione (CAS-nr: 13463-41-7)



Register your product here
WWW.SHARPHOMEAPPLIANCES.COM,
by registering with Sharp you become part of
our For Life promise to always be there for you
and your appliance.



Service
& Support

Visit our website:

www.sharphomeappliances.com

Or contact us:



You **Tube**

%100 recycleable paper

52252162 R35