



QW-D41F472B-DE
QW-D41F472R-DE
QW-D41F472J-DE
QW-D41F472M-DE

Dishwasher

NL Gebruikershandleiding

FR Manuel d'utilisation

DE Bedienungsanleitung



QW-D41F472B-DE
QW-D41F472R-DE
QW-D41F472J-DE
QW-D41F472M-DE

Dishwasher

NL Gebruikershandleiding

INHOUD

HOOFDSTUK-1: PRODUCTTOELICHTING

Technische specificaties	5
Voldoet aan de normen en testgegevens	5

HOOFDSTUK-2: VEILIGHEIDSINFORMATIE EN AANBEVELINGEN

Hergebruik	6
Veiligheidsinformatie	6
Aanbevelingen	8
Voorwerpen die niet geschikt zijn voor de vaatwasmachine	8

HOOFDSTUK-3: DE MACHINE INSTALLEREN

De machine opstellen	9
WATERAANSLUITINGEN	9
Wateraanvoerslang	9
Waterafvoerslang	10
Elektrische aansluiting	11
Het inbouwen van de machine	12

HOOFDSTUK-4: LADEN VAN UW VAATWASMACHINE

Bordenrek	14
Alternatieve lading in de manden	16

HOOFDSTUK-5: PROGRAMMABESCHRIJVINGEN

Programma-items	17
-----------------	----

HOOFDSTUK-6: DE MACHINE AANZETTEN EN EEN PROGRAMMA KIEZEN

Aanzetten van de machine	21
Programmaverloop	21
Een programma wijzigen	21
Een programma wijzigen door te resetten	22
De machine uitschakelen	22

Beste klant, Ons doel is u producten te bieden van hoge kwaliteit die uw verwachtingen overtreffen. Uw apparaat is vervaardigd in moderne faciliteiten en is zorgvuldig, en in het bijzonder getest op kwaliteit.

Deze handleiding is opgesteld om u bij te staan in het gebruik van uw apparaat, dat betrouwbaar en met maximale efficiëntie is vervaardigd met gebruik van de nieuwste technologie.

Lees voordat u uw apparaat in gebruik neemt deze handleiding zorgvuldig door. Deze omvat basisinformatie voor veilige installatie, onderhoud en gebruik. Neem voor installatie van uw product contact op met het erkende servicebedrijf dat zich het dichtst bij u in de buurt bevindt.

De werkingsinstructies zijn van toepassing op diverse modellen. Er kunnen daarom verschillen voorkomen.

HOOFDSTUK-1: PRODUCTTOELICHTING

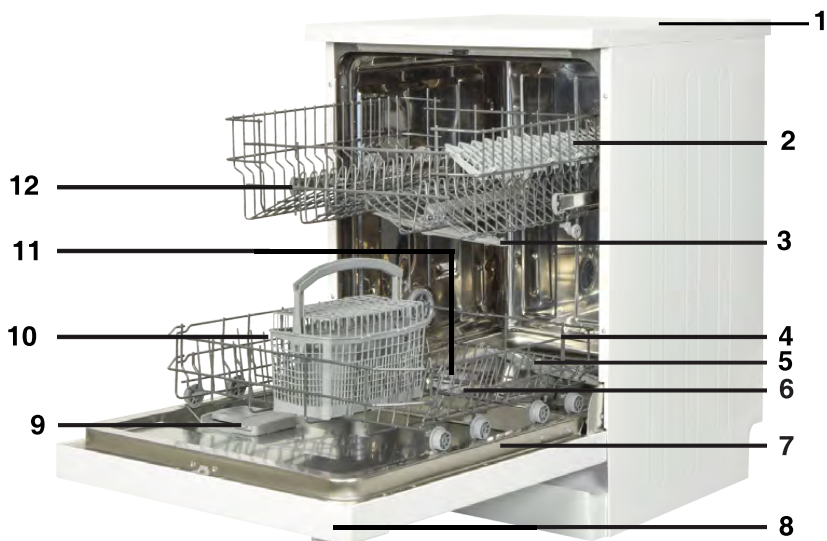

1. Werkblad
2. Bovenmand met rekken
3. Sproeiarm boven
4. Ondermand
5. Sproeiarm onder
6. Filters
7. Typeplaatje
8. Bedieningspaneel
9. Reservoirs voor vaatwasmiddel en glansspoelmiddel
10. Bestekmand
11. Zoutreservoir
12. Geleiderslot bovenmand

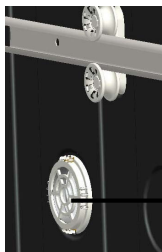

13. Actieve droogeenheid:
Dit systeem zorgt voor betere droogresultaten voor uw vaat.

HOOFDSTUK-1: TECHNISCHE SPECIFICATIES

Technische specificaties

Capaciteit	13 couverts
Hoogte	850 mm
Hoogte (zonder werkblad)	820 mm
Breedte	598 mm
Diepte	598 mm
Netto gewicht	48 kg
Netspanning	220-240 V, 50 Hz
Totaal opgenomen vermogen	1900 W
Vermogen verwarmingselement	1800 W
Opgenomen vermogen pomp	100 W
Opgenomen vermogen spoelpomp	30 W
Waterdruk	0,03 MPa (0,3 bar)-1 MPa (10 bar)
Stroomverbruik	10 A

Voldoet aan de normen en testgegevens / EU-conformiteitsverklaring

Dit product voldoet aan de vereisten van alle van toepassing zijnde EU-voorschriften met de overeenkomstige bijpassende standaarden die voor de CE-aanduiding gelden.

Bezoek www.sharphomeappliances.com voor een digitale kopie van deze gebruikershandleiding.

VEILIGHEIDSINFORMATIE EN AANBEVELINGEN

Hergebruik

- De recyclebare materialen worden gebruikt in bepaalde onderdelen en verpakking.
- Kunststof onderdelen zijn voorzien van internationaal toegepaste afkortingen: (>PE< , >PS< , >POM< , >PP< ,)
- Kartonnen delen zijn gemaakt van gerecycled papier en dienen te worden afgevoerd in speciale verzamelcontainers voor hergebruik.
- Dergelijk materiaal hoort niet in de vuilnisbak. In plaats daarvan dienen ze te worden aangeboden aan speciale centra voor hergebruik.
- Neem voor informatie over hoe en waar het materiaal aan te bieden, contact op met de desbetreffende centra.

Veiligheidsinformatie

Het in ontvangst nemen van de machine

- Neem contact op met de erkende servicedienst als u ziet dat de verpakking van uw machine is beschadigd.
- Haal de machine uit de verpakking en voer de verpakking volgens de voorschriften af.

Aandachtspunten tijdens de installatie van de machine

- Kies een veilige en egale plek om de machine te plaatsen.
- Voer de installatie en de aansluiting van de machine uit volgens de instructies.
- Deze machine mag alleen door een bevoegde onderhoudsdienst worden geïnstalleerd en gerepareerd.
- Er mogen alleen originele reserveonderdelen voor deze machine worden gebruikt.
- Zorg ervoor dat vóór de installatie de stekker zich niet in het stopcontact bevindt.
- Controleer of de elektrische beveiliging in het pand volgens de voorschriften is aangesloten.
- Alle elektrische aansluitingen moeten geschikt zijn voor de aangegeven waarden op het typeplaatje.
- Zorg ervoor dat de machine niet op de stroomkabel staat.
- Gebruik nooit een verlengkabel of een meervoudig stopcontact voor de aansluiting. De stekker moet na de installatie gemakkelijk te bereiken zijn.
- Na installatie dient u de machine de eerste keer leeg te laten draaien.

Dagelijks gebruik

- Deze machine is bestemd voor huishoudelijk gebruik en is niet geschikt voor andere doeleinden. Bij commercieel gebruik van de vaatwasmachine vervalt de garantie.
- Ga niet op de vaatwasmachine staan of zitten en plaats geen lading op de deur als die open is. De vaatwasmachine zou naar voren kunnen kantelen.

HOOFDSTUK-2: VEILIGHEIDSINFORMATIE EN AANBEVELINGEN

- Gebruik nooit wasmiddelen of glansspoelmiddelen die niet specifiek voor vaatwassers zijn gemaakt. Ons bedrijf is niet verantwoordelijk voor de gevolgen.
- Het water in het wasgedeelte van de machine is geen drinkwater. Drink niet van dit water.
- In verband met gevaar voor explosie mogen er geen chemische oplosmiddelen in het wasgedeelte van de machine worden gebruikt.
- Controleer kunststof voorwerpen op hittebestendigheid voordat u ze in de machine wast.
- Dit apparaat mag worden gebruikt van kinderen van 8 jaar of ouder en personen met lichamelijke, zintuiglijke of geestelijke beperkingen of die geen ervaring met of kennis van het apparaat hebben, mits zij onder toezicht staan of instructies zijn gegeven met betrekking tot het veilig gebruik ervan en van de eventuele gevaren van het gebruik op de hoogte zijn. Kinderen mogen niet met het apparaat spelen. Ze mogen zonder toezicht ook geen reinigingswerkzaamheden of gebruikersonderhoud aan de machine plegen.
- Zet geen voorwerpen in de manden van uw machine die te zwaar zijn of niet passen. Ons bedrijf is niet aansprakelijk voor schade aan de binnenonderdelen.
- Tijdens de werking van de machine moet de deur niet worden geopend. Voor de zekerheid zorgt een veiligheidsvoorziening voor het stoppen van de machine zodra de deur wordt geopend.
- Om ongelukken te voorkomen moet de deur niet open worden gelaten.
- Plaats messen en andere scherpe voorwerpen met het lemmet naar beneden gericht in de bestekkorf.
- Als het stroomsnoer beschadigd is, moet het om gevaar te voorkomen worden vervangen door de fabrikant, het servicebedrijf of een soortgelijk gekwalificeerd persoon.
- Als voor de EnergySave-optie is gekozen, wordt de deur na beëindiging van het programma geopend. Sluit gedurende 1 minuut de deur niet met geweld om te voorkomen dat het automatische deurmechanisme beschadigd raakt. De deur moet voor een effectieve droging 30 minuten openstaan (in modellen met automatisch deuropeningssysteem).

Waarschuwing: Ga niet voor de deur staan als het signaal van het automatisch openen van de deur klinkt.

Voor de veiligheid van kinderen

- Zorg dat de verpakking buiten bereik van kinderen blijft, nadat u de machine uit de verpakking heeft gehaald.
- Laat kinderen de machine niet aanzetten of ermee spelen.
- Houd vaatwas- en glansspoelmiddelen buiten bereik van kinderen.
- Houd kinderen weg van de machine als deze open staat, omdat er nog resten van schoonmaakmiddelen in de machine aanwezig kunnen zijn.

HOOFDSTUK-2: VEILIGHEIDSINFORMATIE EN AANBEVELINGEN

• Zorg ervoor dat uw oude machine geen gevaar vormt voor kinderen. Er zijn gevallen bekend dat kinderen zichzelf hebben opgesloten in oude, afgedankte machines. Om een dergelijke situatie te voorkomen, dient u het slot van de deur onklaar te maken en de elektrische snoeren van de oude machine te verwijderen.

In het geval van een defect

- Reparaties die niet worden uitgevoerd door erkend servicepersoneel zullen de garantie van uw machine laten vervallen.
- Voordat er enige reparatie wordt uitgevoerd aan de machine, dient men er zich van te verzekeren dat er geen spanning staat op de machine. Schakel de zekering uit of trek de stekker uit het stopcontact. Als u de stekker uit het stopcontact haalt, trek dan niet aan het snoer. Zorg dat de waterkraan dicht is.

Aanbevelingen

• Verwijder eerst grove etensresten van het servies voordat het in de machine wordt geplaatst. Hiermee bespaart u water en energie. Start de machine nadat hij volledig is ingeladen.

Gebruik het voorwasprogramma alleen wanneer dat nodig is.

- Plaats diepe voorwerpen met de opening omlaag in de machine (kommen, glazen en pannen).
- Plaats alleen het aanbevolen vaatwerk in de machine en laad hem niet te vol.

Voorwerpen die niet geschikt zijn voor de vaatwasmachine:

- Sigarettenas, kaarsresten, polijstmiddel, chemische substanties, materialen van ijzerlegeringen;
- Vorken, lepels en messen met handvaten die afgewerkt zijn met hout, been, ivoor of paarlemoer, gelijmde voorwerpen, verf, voorwerpen waarop zich schurende, zure of basische chemicaliën bevinden.
- Plastic voorwerpen die niet hittebestendig zijn, voorwerpen die voorzien zijn van een koper- of tinlaag.
- Aluminium en zilveren voorwerpen (ze kunnen verkleuren of dof worden).
- Bepaald teer glaswerk, porselein met sierpatronen omdat dit al na de eerste wasbeurt dof kan worden; bepaalde kristallen voorwerpen omdat zij op den duur steeds minder doorzichtig worden, samengevoegd bestek dat niet hittebestendig is, kristallen glazen die lood bevatten, snijplanken, voorwerpen gemaakt van synthetische vezels;
- Absorberende voorwerpen, zoals sponzen of keukendoeken, zijn niet geschikt voor de vaatwasmachine.

Waarschuwing:Zorg ervoor dat nieuw aan te schaffen voorwerpen geschikt zijn voor de vaatwasmachine.2]

HOOFDSTUK-3: DE MACHINE INSTALLEREN

DE MACHINE INSTALLEREN

De machine opstellen

Zorg bij de bepaling van de installatieplaats dat u makkelijk toegang heeft tijdens het laden en uitnemen van de vaat. Plaats de machine niet in een ruimte waar de temperatuur beneden 0°C kan komen.

Voordat de machine wordt geplaatst dient u deze uit de verpakking te halen en daarbij de waarschuwingen op de verpakking op te volgen.

Plaats de machine in de buurt van een waterkraan en waterafvoer. Plaats de machine zodanig dat de aansluitingen niet meer gewijzigd hoeven te worden.

Pak voor het verplaatsen van de machine niet de deur of het paneel vast.

Laat aan alle zijden van de machine een vrije ruimte zodat u de machine gemakkelijk naar voren en naar achteren kunt schuiven voor het reinigen.

Zorg ervoor dat de aan- en afvoerslangen niet klem komen te zitten tijdens de plaatsing van de machine. De machine mag ook niet op het stroomsnoer staan.

Draai de stelvoeten van de machine zodat deze waterpas en stevig op de vloer staat. Een juiste plaatsing van de machine betekent ook dat de deur probleemloos open en dicht gemaakt kan worden. Als de deur niet goed sluit, ga dan na of de machine stevig op de vloer staat. Als dat niet zo is, verdraai dan de stelvoeten en zorg voor een stabiele plaatsing.

Wateraansluiting

Controleer of het loodgieterswerk in huis geschikt is voor de installatie van een vaatwasmachine. Wij bevelen ook aan dat er een filter aan het begin van de wateraanvoer bij het aftappunt van het huis of appartement wordt geplaatst. Dit voorkomt schade ten gevolge van verontreinigingen (zand, klei, roest enz.). Deze verontreinigingen kunnen via de hoofdwateraanvoer of het loodgieterswerk in huis worden aangevoerd en door middel van het plaatsen van een filter worden vergeling en neerslag na het wassen voorkomen.

Wateraanvoerslang

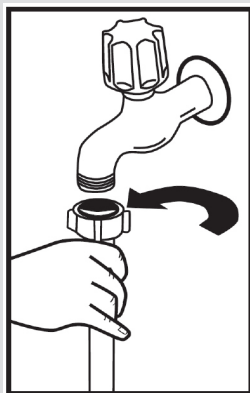

Gebruik niet de wateraanvoerslang van de oude machine, maar in plaats daarvan de meegeleverde aanvoerslang. Indien u een nieuwe of een lange tijd niet gebruikte aanvoerslang aansluit, laat er dan eerst een tijdje water doorheen lopen voordat u de slang aansluit. Sluit de wateraanvoerslang rechtstreeks aan op de waterkraan. De waterdruk moet minimaal 0,3 bar zijn en maximaal 10 bar. Als de waterdruk hoger is dan 10 bar moet er een overdrukventiel tussen worden gemonteerd.

Nadat de aansluitingen zijn gemaakt moet de kraan volledig open worden gedraaid en gecontroleerd worden op waterdichtheid. Draai na iedere afwasbeurt de waterkraan dicht om schade aan de machine te voorkomen.

HOOFDSTUK-3: DE MACHINE INSTALLEREN

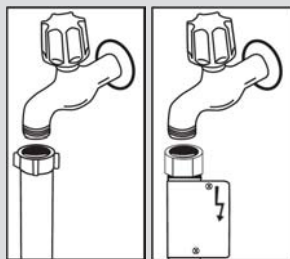

OPMERKING: Sommige modellen zijn voorzien van een waterslot. Bij gebruik van een waterslot ontstaat een gevaarlijke druk. Snij niet in het waterslot. Zorg dat deze niet bekneld of verdraaid raakt.

Waterafvoerslang

De waterafvoerslang kan rechtsreeks op de waterafvoeraansluiting of op de afvoer van de gootsteen worden aangesloten. Door gebruik te maken van een speciaal gebogen pijp (indien aanwezig) en die over de gootsteen te hangen, kunt u het water rechtstreeks in de gootsteen lozen. Deze aansluiting moet zich minimaal 50 cm en maximaal 110 cm boven de vloer bevinden.

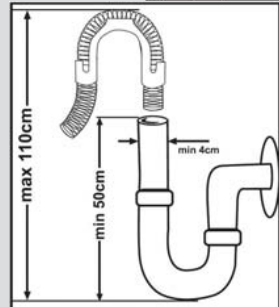

Waarschuwing: Bij gebruik van een afvoerslang langer dan 4 m wordt de vaat mogelijk niet schoon. In dat geval is ons bedrijf niet aansprakelijk.

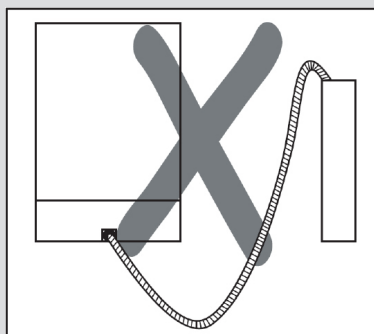
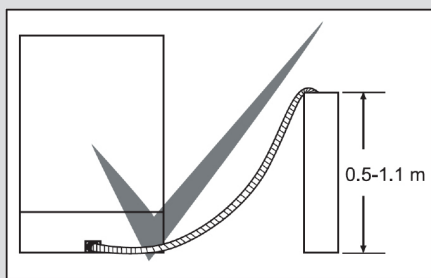

Elektrische aansluiting

De aansluitingsstekker met randaarde van de machine moet worden aangesloten op een geaard stopcontact dat de juiste spanning en stroom levert. Als er geen stopcontact met randaarde aanwezig is, laat dat dan door een bevoegde elektricien aanleggen. Ons bedrijf is niet aansprakelijk voor defecten bij gebruik van een niet-geaarde elektriciteitsvoorziening.

De elektrische installatie van het pand moet voorzien zijn van een smeltzekering van 10 – 16 A.

De machine is geschikt voor gebruik op 220 -240 V. Als de voedingspanning in huis 110 V bedraagt dan dient er een transformator van 110/220 V/3.000 W tussen de machine en het stopcontact te worden geplaatst. De stekker van de machine mag zich tijdens het plaatsen niet in het stopcontact bevinden.

Gebruik altijd de gecoate stekker die bij de machine geleverd is.

Bij een laag voltage neemt het wasresultaat van de machine af.

Het elektriciteitsnoer van de machine mag alleen door een bevoegde onderhoudsdienst of door een bevoegde elektricien worden vervangen. Gebeurt dit niet dan kan dat leiden tot ongelukken.

Om veiligheidsredenen moet u altijd, nadat een wasprogramma beëindigd is, de stekker uit het stopcontact halen. Om een elektrische schok te voorkomen, mag u niet met natte handen de stekker uit het stopcontact halen. Trek altijd aan de stekker zelf als u die uit het stopcontact haalt. Trek nooit aan het snoer.

HOOFDSTUK-3: DE MACHINE INSTALLEREN

Het inbouwen van de machine

Als u de machine wilt inbouwen ga dan eerst na of er genoeg ruimte is en of de elektriciteit- en wateraansluiting daarvoor geschikt zijn. **1** Als de ruimte geschikt is voor inbouw, verwijder dan het werkblad zoals weergegeven in de afbeelding. **2**

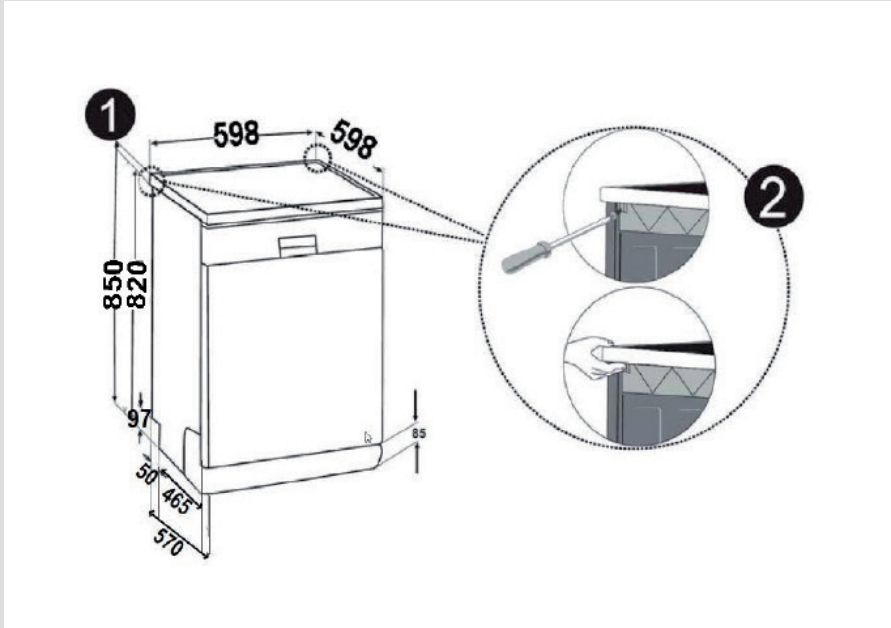

Waarschuwing: Het voetstuk waaronder we onze machine bevestigen, door het werkvlak te verwijderen, moet stabiel zijn om evenwichtsproblemen te vermijden. Om het werkblad te verwijderen, draai de schroeven aan de achterkant van de machine los en duw het blad 1 cm naar achter en til het op.

HOOFDSTUK-3: DE MACHINE INSTALLEREN

Pas de stelvoeten aan op de schuine van de vloer.**3** Plaats de machine door hem onder het aanrecht te duwen zonder daarbij de slangen te beschadigen of te verbuigen.**4**

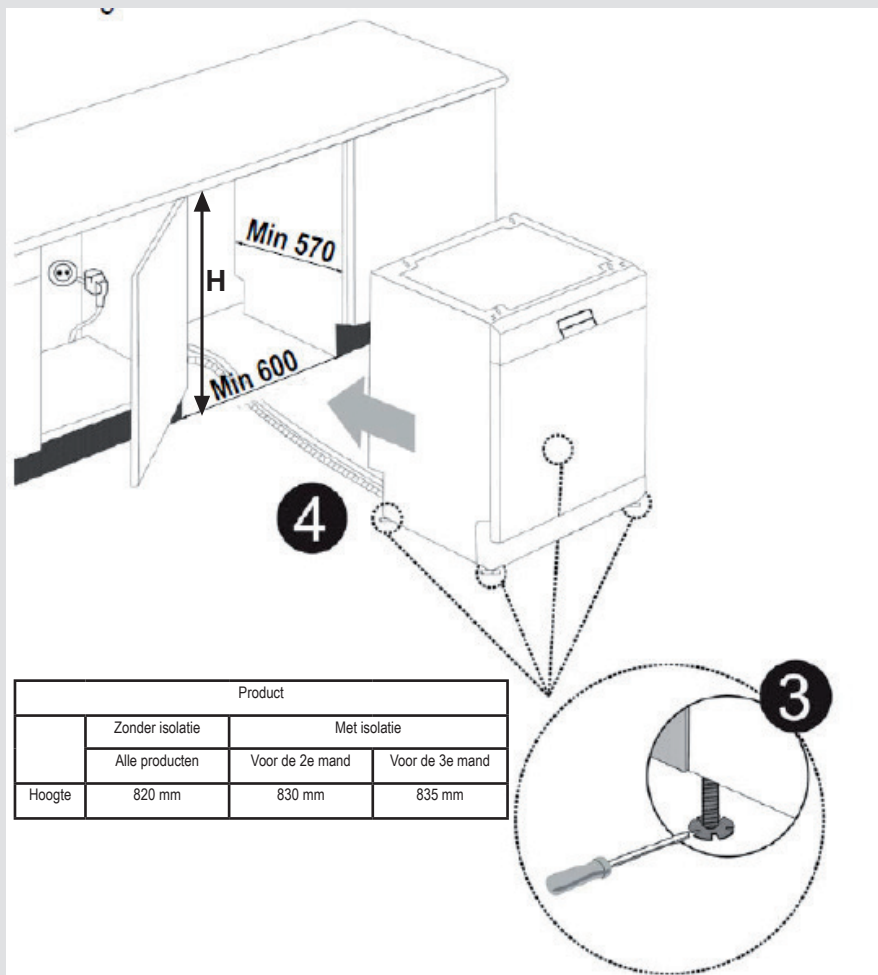

Waarschuwing: Nadat het werkblad is verwijderd, moet de machine worden geplaatst in een ruimte zoals aangegeven in Fig.

HOOFDSTUK-4: LADEN VAN UW VAATWASMACHINE

SOFT TOUCH

Bovenmand

In hoogte verstelbaar rek

Deze rekken zijn ontworpen om de capaciteit van de bovenmand te vergroten. U kunt uw glazen en kopjes op de rekken zetten. U kunt de hoogte van deze rekken verstellen. U kunt dankzij deze functie verschillende formaten glazen onder deze rekken zetten. Dankzij de in hoogte verstelbare plastic delen op de mand kunt u de rekken op 2 verschillende hoogtes zetten. Bovendien kunt u langs deze rekken lange vorken, messen en lepels leggen, zodat deze de draaiing van de schroef niet verhinderen. De soft touch-functie op de rekken dient om het fijne glas te plaatsen. Het wijnglas wordt geplaatst in de zone die wordt getoond op de afbeelding.

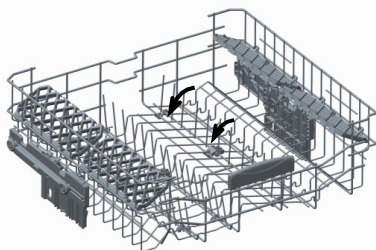
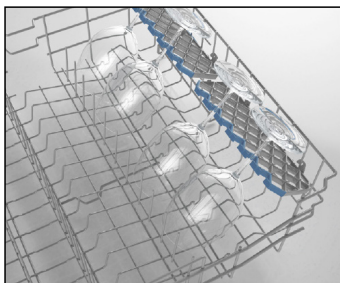

Opklapbare rekken

Opklapbare rekken op de bovenste mand zijn ontworpen om grote artikelen zoals potten, pannen enz. makkelijk te plaatsen. Indien nodig, kan elk deel onafhankelijk opgeklapt worden, of alle kunnen opgeklapt worden zodat een groot oppervlak ontstaat. Om de opklapbare rekken aan te passen, breng deze omhoog, of klap deze neer.

HOOFDSTUK-4: LADEN VAN UW VAATWASMACHINE

Hoogteverstelling bovenmand

De bovenmand van de machine bevindt zich op de bovenste stand. Als u de bovenmand naar de lagere stand verplaatst, kunt u grote borden in de bovenmand zetten en wassen.

Open de bevestigingsdelen van het einde van de geleiders van de bovenmand door ze naar de zijkanten te draaien, en neem de mand uit. Verander de stand van de wielen; zet de mand terug in de geleider en sluit de bevestigingsdelen.

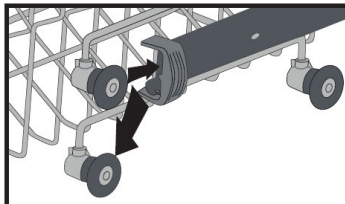
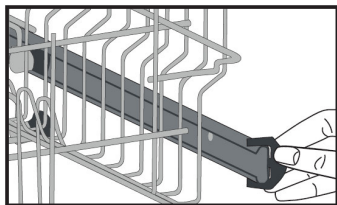

Ondermand

Opklapbare rekken

De opklapbare rekken bestaan uit vier delen om u grote voorwerpen, zoals potten en pannen, eenvoudiger te laten plaatsen. Indien nodig kan ieder deel afzonderlijk worden opgeklapt om een grotere ruimte te creëren.

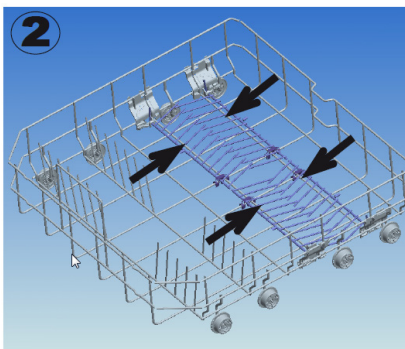
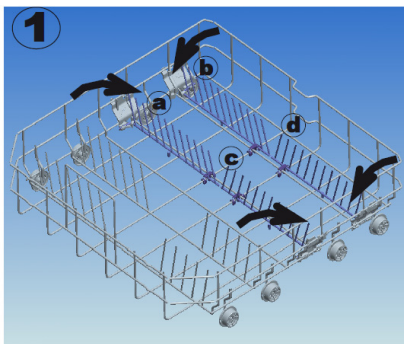

HOOFDSTUK-4: LADEN VAN UW VAATWASMACHINE

Alternatieve lading in de manden
Ondermand

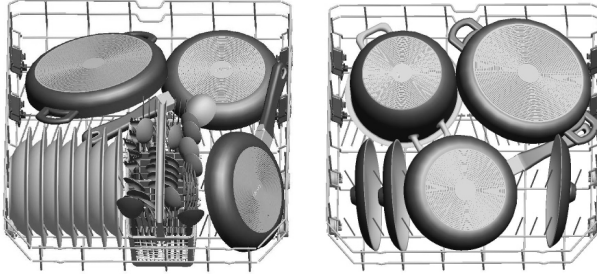

Bovenmand

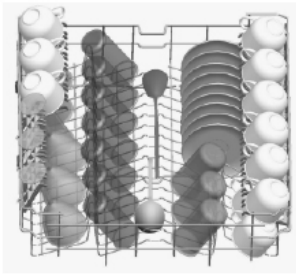

Onjuiste lading

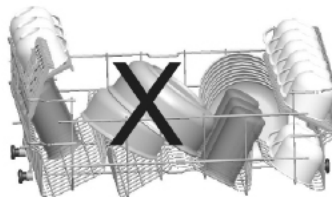
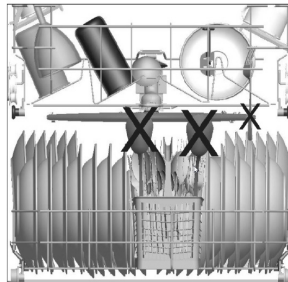
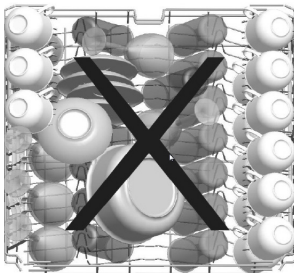

Belangrijke mededeling voor testlaboratoria

Neem voor gedetailleerde informatie over prestatietests contact op via het volgende adres: "dishwasher@standardtest.info". Meld in uw e-mail de naam en het serienummer (20 cijfers) van het model dat u aantreft op de deur van het apparaat.

HOOFDSTUK-5: PROGRAMMABESCHRIJVINGEN

PROGRAMMABESCHRIJVINGEN

Programma-items

Programmanamen en -temperaturen				
	Auto intensief 60-70°C (P1)	Auto Normaal 50-60°C (P2)	Auto fijn 30-50°C (P3)	Hygiëne 60°C (P4)
Type voedselresten	Past de wasduur, temperatuur en hoeveelheid water automatisch aan door de vuilgraad van de vaat te bepalen			Vaat met compacte vervuiling dat lange tijd heeft gestaan of hygiënisch wassen vereist
Vuilgraad	veel	veel	weinig	veel
Hoeveelheid vaatwasmiddel B: 25 cm ³ / 15 cm ³ A: 5 cm ³	A+B	A+B	B	A+B
	Past de wasduur, temperatuur en hoeveelheid water automatisch aan door de vuilgraad van de vaat te bepalen			Voorwas
				60°C Was
				Koud spoelen
				Warm spoelen
				Drogen
				Einde
Programmaduur (min.)	111-183	100-127	64 - 92	123
Elektriciteitsverbruik (kW uren)	1,22 - 1,8	1,12 - 1,3	0,81 - 0,96	1,55
Waterverbruik (liter)	13,3 - 24,6	10,9 - 18,5	10,6 - 17,7	15

Waarschuwing: Korte programma's omvatten geen droogstap.

De hierboven verklaarde waarden zijn waarden die zijn verkregen onder laboratoriumvoorwaarden overeenkomstig de relevante standaarden. Deze waarden kunnen wijzigen afhankelijk van de gebruiks- en omgevingsomstandigheden van het product (netwerkspanning, waterdruk, temperatuur watertoevoer en omgevingstemperatuur).

HOOFDSTUK-5: PROGRAMMABESCHRIJVINGEN

PROGRAMMABESCHRIJVINGEN

Programma-items

Programmanamen en -temperaturen	Express 55°60°C 60°C (P5)	Eco (referentie) 50°C (P6)	Snel 40°C (P7)	Spoelen- (P8)	Extra hygiëne (voorwas+hygiëne 60°C) 70°C	
Type voedselresten	soep, saus, pasta, ei, pilaf, aardappel- en ovenschotels, gefrituurd voedsel	koffie, melk, thee, koud vlees, groente, niet lang bewaard	koffie, melk, koud vlees, groente, niet lang bewaard	Voorwas om te spoelen en resten los te maken op vaat die wacht op een volle vaatwasmachine en daarna een programma te selecteren	Vaat met hardnekkig vuil dat lang gestaan heeft of een hygiënisch reiniging nodig heeft.	
Vuilgraad	middelmatig	middelmatig	weinig		veel	
Hoeveelheid vaatwasmiddel B: 25 cm ³ / 15 cm ³ A: 5 cm ³	A+B	A+B	B		A+B	
	60°C Was	Voorwas	Voorwas	Voorwas	Voorwas	
	Koud spoelen	50°C Was	40°C was	Einde	50°C voorwas	
	Warme spoeling	Warme spoeling	Koud spoelen		70° Was	
	Einde	Drogen	Warme spoeling		Koud spoelen	
		Einde	Einde		Warm spoelen	
						Heet spoelen
						Drogen
					Einde	
Programmaduur (min.)	55	162	30	15	161	
Stroomverbruik (kW/uur)	1,07	0,94	0,88	0,02	1,75	
Waterverbruik (liter)	11	9,0	11	4,2	22,7	

HOOFDSTUK-6: DE MACHINE AANZETTEN EN EEN PROGRAMMA KIEZEN

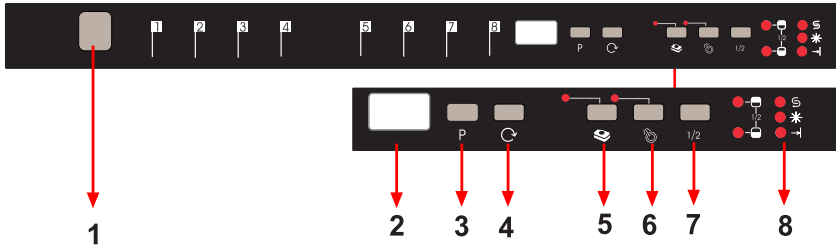

1.) Aan/uit-knop

Als de aan/uit-knop wordt ingedrukt, gaat het programmalampje branden.

2.) Programmadisplay

De programmadisplay geeft de tijden van de programma's aan en de resterende tijd tijdens de programma-loop. U kunt ook de geselecteerde programma's op deze display volgen.

3.) Programmakeuzeknop

Met de programmakeuzeknop kunt u een geschikt programma voor uw vaat selecteren.

4.) Knop Tijd Uitstellen

U kunt de starttijd van een geselecteerd programma uitstellen van 1-2... tot 19 uur door te drukken op de knop uitgestelde start van de machine. Wanneer op de knop uitgestelde start wordt gedrukt, verschijnt "1h" op het programmadisplay. Als u de knop uitgestelde start blijft indrukken, wordt respectievelijk 1-2... tot 19 weergegeven. De uitgestelde start kan worden geactiveerd door met de programmaknop de uitsteltijd en het gewenste wasprogramma te selecteren. Het is ook mogelijk om eerst het programma te selecteren en daarna de uitgestelde tijd. Als u de uitsteltijd wilt veranderen of annuleren, kunt u dit aanpassen door te drukken op de knop uitgestelde start; deze wordt geactiveerd volgens de laatste ingevoerde waarde.

5.) Tabletwasmiddelknop (3-in-1 knop)

Druk op de knop voor vaatwastabletten als u gecombineerde vaatwasmiddelen gebruikt die zout en glansmiddel bevatten.

6.) Voorwasknop

Als u een extra voorwasprogramma selecteert, verbetert u het wasresultaat. Bij het selecteren van de voorwas worden de temperatuur en de wasduur van sommige programma's gewijzigd en verbetert het wasresultaat.

Opmerking: Als een programma niet compatibel is met het gekozen voorwasprogramma, klinkt er een zoemer die aangeeft dat het gekozen programma niet compatibel is met de voorwasoptie.

Opmerking: Als u alleen voor voorwas kiest, selecteert u het voorwasprogramma met de programmakeuzeknop.

HOOFDSTUK-6: DE MACHINE AANZETTEN EN EEN PROGRAMMA KIEZEN

7.) ½ Halve lading-knop

Met gebruik van de ½-functie, kunnen drie verschillende wassen worden uitgevoerd; een in de ondermand, een in de bovenmand en een in beide manden.

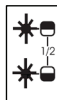

Als u een kleine hoeveelheid vaat in uw machine heeft en u moet deze wassen, kunt u als extra ook de semi-gevulde functie in sommige programma's kiezen. Als u vaat heeft in beide manden, druk dan op de knop ½ en selecteer de positie waarin beide lampjes aan gaan.

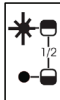

Als u alleen vaat in de bovenmand heeft, drukt u op de ½-knop en kiest u de positie waarin het bovenlampje wordt verlicht. Zo wordt alleen de bovenmand in de machine gewassen. U moet er zeker van zijn dat er bij gebruik van deze functie geen vaat in de ondermand staat.



Als u alleen vaat heeft in de onderste mand, druk dan op de knop ½ en selecteer de positie waarin het onderste lampje aan is. Zo wordt alleen de ondermand in de machine gewassen. Bij het gebruik van deze functie moet u er zeker van zijn dat er geen vaat in de bovenmand staat.

Opmerking: Als u een extra functie heeft gebruikt in het laatste wasprogramma, zal deze functie ook actief blijven in het volgende wasprogramma. Als u deze functie niet wilt gebruiken in het nieuw geselecteerde wasprogramma, druk dan opnieuw op de geselecteerde functieknop en controleer of het lampje op de knop uit gaat.

Opmerking: Wanneer een programma wordt geselecteerd dat niet compatibel is met de halve lading-knop, klinkt er een zoemer die aangeeft dat de geselecteerde optie niet beschikbaar is.

8.) Waarschuwingsindicator Te weinig Zout

Om te zien of uw machine voldoende onthardingszout bevat, controleert u het waarschuwinglampje voor te weinig zout op het display. Als het lampje aangaat, moet u het zoutreservoir bijvullen.

Waarschuwingsindicator te weinig glansspoelmiddel

Om te controleren of er voldoende glansspoelmiddel in uw machine zit, controleert u het waarschuwinglampje voor te weinig glansspoelmiddel op het display.

Indicator Einde Programma

De indicator Einde programma op het controlepaneel gaat aan, wanneer het geselecteerde wasprogramma voltooid is. Uw machine geeft ook "5 keer" een zoemgeluid wanneer het programma voltooid is.

HOOFDSTUK-6: DE MACHINE AANZETTEN EN EEN PROGRAMMA KIEZEN

Aanzetten van de machine



Er komt stroom op de machine als u op de aanraakknop Aan/Uit drukt. Er verschijnen twee streepjes in de programmadisplay en indicator Einde programma gaat aan.

Wanneer u een programma selecteert met de programmakeuzeknop, verschijnt het gekozen programma (P1, P2, enz.) op de programmadisplay en gaat de indicator Einde programma uit

1. Druk op de aan/uit-knop.
2. Kies met de programmakeuzeknop het programma dat geschikt is voor uw vaat.
- 3 Als u daaraan de voorkeur geeft, kunt u een additionele functie kiezen.
- 4.Sluit de deur. Het programma start automatisch.

Opmerking: Als u besluit de machine niet te starten na het selecteren van het programma, druk dan op de aan/uit-knop. Uw machine is gereed voor een nieuwe programmakeuze als u nogmaals op de aan/uit-knop drukt. U kunt het nieuwe programma kiezen door op de programmakeuzeknop te drukken.

Programmaverloop



Open de deur niet voordat het programma klaar is.

De indicator Einde programma op het controlepaneel gaat aan, wanneer het geselecteerde wasprogramma voltooid is. Uw machine geeft ook "5 keer" een zoemgeluid wanneer het programma voltooid is.

Veranderen van een programma

In het geval u een programma wilt wijzigen terwijl er een wasprogramma bezig is.

Opmerking: Wanneer u de deur van de machine wilt openen om het wasprogramma te stoppen voordat het voltooid was, open de deur dan eerst een klein stukje om morsen van water te voorkomen.

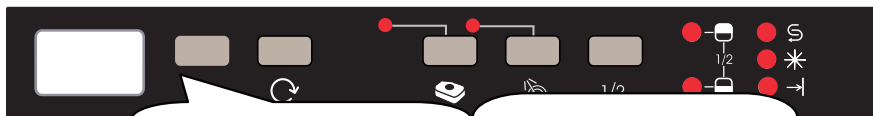

Open de deur en selecteer een nieuw programma door op de programmakeuzeknop te drukken.

Na het sluiten van de deur zal het gestarte nieuwe programma het verloop van het oude programma hervatten.

HOOFDSTUK-6: DE MACHINE AANZETTEN EN EEN PROGRAMMA KIEZEN

Een programma wijzigen door te resetten

In het geval u een programma wilt wijzigen terwijl er een wasprogramma wordt hervat.

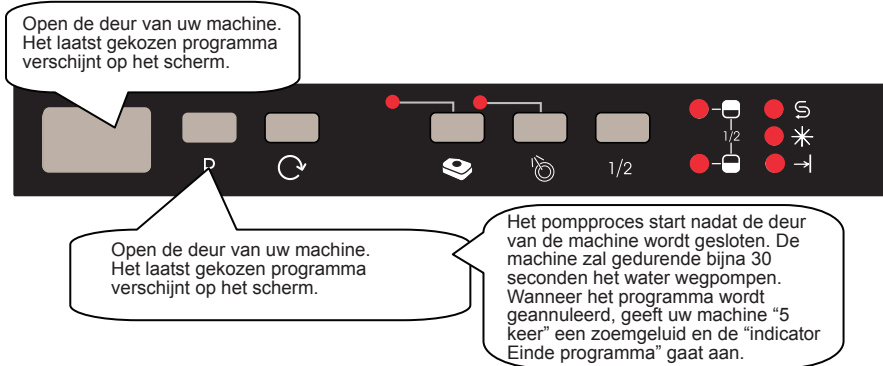

Opmerking: Wanneer u de deur van de machine wilt openen om het wasprogramma te stoppen voordat het voltooid was, open de deur dan eerst een klein stukje om morsen van water te voorkomen.

De machine uitschakelen



Opmerking: Als het zoemgeluid het einde van het programma heeft aangegeven wanneer het wasprogramma beëindigd is (het indicatorlampje einde is aan), kunt u de deur van uw machine open laten staan om het drogen te bespoedigen.

Opmerking: Als de deur van de machine open gaat tijdens het wassen of de stroom eraf gaat, zal de machine verder gaan met het programma wanneer de deur weer gesloten is of de stroom er weer op is.

VERWIJDERING VAN UW OUDE MACHINE

Dit symbool op het product of op de verpakking houdt in dat het product niet mag worden behandeld als huishoudelijk afval. Het moet worden gebracht naar speciale plaatsen voor afval verzameling voor recycling van elektrische en elektronische apparaten. U helpt zo mee aan de voorkoming van potentiële negatieve gevolgen voor het milieu en de volksgezondheid. Het hergebruik van materialen helpt in het behoud van natuurlijke bronnen. Raadpleeg voor meer informatie over hergebruik van dit product uw plaatselijke gemeente, het afvalverwerkingsbedrijf of de winkel waar u het product heeft gekocht.

De vaatwasser bevat biocide in de PP filter om bacteriegroei te voorkomen. Werkzame stof: zinkpyrithione (CAS-nr: 13463-41-7)





Service & Support

Visit Our Website
sharphomeappliances.com

SHARP
Be Original.



QW-D41F472B-DE
QW-D41F472R-DE
QW-D41F472J-DE
QW-D41F472M-DE

Dishwasher

FR Manuel d'utilisation

TABLE DES MATIÈRES

CHAPITRE - 1 : PRÉSENTATION DE L'APPAREIL	
Caractéristiques techniques	5
Conformité avec les normes et les données d'essai	5
CHAPITRE - 2 : INFORMATIONS ET RECOMMANDATIONS DE SÉCURITÉ	
Recyclage	6
Informations relatives à la sécurité	6
Recommandations	8
Articles non appropriés au lave-vaisselle	8
CHAPITRE - 3 : INSTALLATION DU LAVE-VAISSELLE	
Positionnement du lave-vaisselle	8
Raccordements d'eau	9
Tuyau d'arrivée d'eau	9
Tuyau de sortie d'eau	10
Raccordement électrique	11
Installation du lave-vaisselle sous un plan de travail	12
CHAPITRE - 4 : CHARGEMENT DE VOTRE LAVE-VAISSELLE	
Égouttoir à vaisselle	14
Charges alternatives du panier	16
CHAPITRE - 5 : DESCRIPTIONS DES PROGRAMMES	
Fonctions des programmes	17
CHAPITRE - 6 : MISE EN MARCHÉ DU LAVE-VAISSELLE ET SÉLECTION D'UN PROGRAMME	
Mise en marche du lave-vaisselle	21
Suivi de progression du programme	21
Modification d'un programme	21
Modification d'un programme et réinitialisation	22
Mise à l'arrêt du lave-vaisselle	22

Cher client, notre but est de vous offrir des produits de haute qualité qui dépassent vos attentes. Votre appareil est fabriqué dans des installations modernes et soumis à des tests de qualité rigoureux.

Le présent manuel a été établi pour vous aider à utiliser au mieux votre appareil, qui a été fabriqué avec la technologie la plus récente et une efficacité fiable et maximale.

Avant d'utiliser votre appareil, lisez attentivement ce manuel ; il contient des informations de base relatives à l'installation, à l'entretien et à l'utilisation en toute sécurité de l'appareil. Veuillez contacter le centre de service agréé le plus proche pour l'installation de votre appareil.

Le mode d'emploi s'applique à plusieurs modèles. Vous pourrez cependant observer des différences.

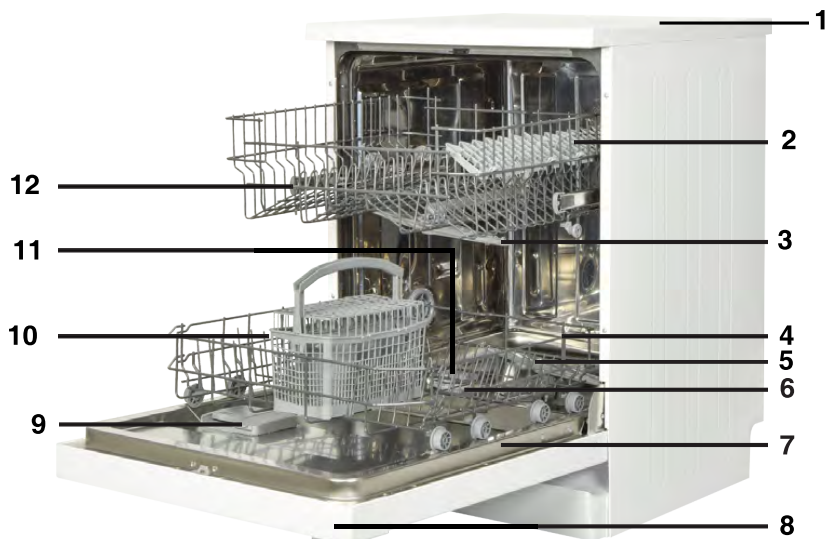

1. Plan de travail
2. Panier supérieur avec supports
3. Bras pulvérisateur supérieur
4. Panier inférieur
5. Bras pulvérisateur inférieur
6. Filtres
7. Plaque signalétique
8. Panneau de commande
9. Distributeur de détergent et de liquide de rinçage
10. Panier à couverts
11. Récipient de sel
12. Loquet de glissière du panier supérieur

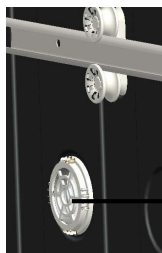

→ **13. Unité de séchage actif** : Ce système offre de meilleures performances de séchage pour votre vaisselle.

CHAPITRE-1: CARACTÉRISTIQUES TECHNIQUES

Caractéristiques techniques

Capacité	13 couverts
Hauteur	850 mm
Hauteur (sans plan de travail)	820 mm
Largeur	598 mm
Profondeur	598 mm
Poids net	48 kg
Alimentation électrique	220-240 V-50 Hz
Puissance totale	1900 W
Puissance de chauffage	1800 W
Puissance de la pompe	100 W
Puissance de la pompe de vidange	30 W
Pression au robinet d'arrivée d'eau	0,03 MPa (0,3 bar)-1 MPa (10 bar)
Intensité	10 A

Conformité aux normes et aux données de test/ Déclaration de conformité UE

Ce produit répond aux exigences de toutes les directives européennes en vigueur ainsi qu'à toutes les normes harmonisées correspondantes, qui prévoient le marquage CE.

Veuillez visiter www.sharphomeappliances.com pour une copie électronique de ce manuel d'utilisation.

INFORMATIONS ET RECOMMANDATIONS DE SÉCURITÉ

Recyclage

- Certains composants et emballages sont fabriqués à partir de matériaux recyclables.
- Les éléments en matière plastique portent les inscriptions internationales : (>PE< , >PS< , >POM< , >PP< ,)
- Les éléments en carton sont fabriqués à partir de papier recyclé et doivent être déposés dans les bacs de tri sélectif prévus à cet effet.
- Évitez de placer ces matériaux dans des bacs à déchets. Les déposer dans un centre de recyclage.
- Contacter les centres concernés pour obtenir des informations sur les méthodes et points de mise au rebut.

Informations relatives à la sécurité

Lorsque vous recevez votre appareil

- Si l'emballage de votre appareil présente des dommages, veuillez contacter un service agréé.
- Déballez les matériaux d'emballage comme indiqué et mettez-les au rebut conformément aux règles applicables.

Consignes à respecter lors de l'installation de l'appareil

- Installez votre lave-vaisselle dans un endroit adéquat, ne posant pas de risque pour la sécurité et de niveau.
- Procédez à l'installation et au raccordement de votre lave-vaisselle en suivant les instructions.
- Ce lave-vaisselle ne doit être installé et réparé que par un service après vente agréé.
- N'utilisez que les pièces détachées d'origine.
- Avant l'installation, vérifiez que le lave-vaisselle est débranché.
- Vérifiez que votre prise électrique est conforme aux normes en vigueur.
- Assurez-vous que tous les branchements électriques correspondent aux valeurs indiquées sur la plaque signalétique.
- Assurez-vous que le lave-vaisselle n'est pas posé sur le câble d'alimentation.
- Ne branchez jamais le lave-vaisselle au moyen d'une rallonge électrique ou d'une prise multiple. Veillez à ce que la prise soit facilement accessible une fois l'installation terminée.
- Après l'installation du lave-vaisselle, faites-le fonctionner à vide lors de la première utilisation.

Usage quotidien

- Ce lave-vaisselle est exclusivement destiné à un usage domestique. Ne l'utilisez à aucune autre fin. Toute utilisation du lave-vaisselle à des fins commerciales annule la garantie.
- Ne montez pas, ne vous asseyez pas ou ne placez pas de charge sur la porte ouverte du lave-vaisselle, car ce dernier pourrait se renverser.

CHAPITRE-2:INFORMATIONS ET RECOMMANDATIONS DE SECURITE

- N'utilisez jamais de détergent ou de liquide de rinçage qui ne sont pas conçus spécifiquement pour lave-vaisselle. Notre société déclinera toute responsabilité pour les dégâts liés à l'utilisation de ces produits.
- L'eau contenue dans la cuve de lavage du lave-vaisselle n'est pas potable. Ne la buvez pas.
- En raison du danger d'explosion, ne placez aucun dissolvant chimique ou solvant dans le lave-vaisselle.
- Vérifiez que les objets en plastique résistent à la chaleur avant de les laver au lave-vaisselle.
- Cet appareil peut être utilisé par des enfants âgés d'au moins 8 ans et des personnes avec des capacités physiques, sensorielles ou mentales réduites ou sans expérience ni connaissances, s'ils sont supervisés, ont reçu des instructions relatives à l'utilisation sécurisée de l'appareil et comprennent les dangers qui y sont associés. Empêchez que des enfants jouent avec l'appareil. De même, les enfants sans surveillance ne doivent pas procéder au nettoyage ou à l'entretien de la machine.
- Évitez de placer des objets inappropriés et lourds excédant la capacité maximale du panier du lave-vaisselle. Notre société ne sera en aucun cas responsable de tout dommage sur les parties intérieures.
- N'ouvrez jamais la porte lorsque l'appareil est en marche. Un dispositif de sécurité met le lave-vaisselle à l'arrêt en cas d'ouverture de la porte.
- Ne laissez pas la porte de votre lave-vaisselle ouverte pour éviter tout accident.
- Installez les couteaux et autres objets pointus dans le panier à couverts, pointe en bas.
- Si le cordon d'alimentation est endommagé, faites-le remplacer par le fabricant, son agent de service ou un personnel qualifié afin d'éviter tout danger.
- Lorsque vous définissez l'option EnergySave sur « Oui », la porte s'ouvre à la fin du programme. Ne forcez pas sur la porte lors de la fermeture pour éviter d'endommager le mécanisme de la porte automatique pendant 1 minute. La porte doit être ouverte pendant 30 minutes pour permettre un séchage efficace (pour les modèles avec système d'ouverture automatique de porte).

Avertissement : Évitez de vous tenir devant la porte lorsque que le signal sonore d'ouverture automatique retentit.

Pour la sécurité des enfants

- Après le déballage du lave-vaisselle, veillez à tenir les matériaux d'emballage hors de portée des enfants.
- Ne laissez pas les enfants jouer avec ou mettre en marche le lave-vaisselle.
- Tenez les détergents et liquides de rinçage hors de la portée des enfants.
- Tenir les enfants à l'écart du lave-vaisselle lorsqu'il est ouvert : il peut contenir des résidus de substances de nettoyage.
- Veillez à ce que votre ancien lave-vaisselle ne pose aucun risque à vos enfants. Il existe des cas connus d'enfants retenus enfermés dans des machines usées.

Pour éviter une telle situation, brisez le loquet de la porte de votre appareil et coupez-en les câbles électriques.

En cas de dysfonctionnement

- Les réparations effectuées par des personnes autres que le personnel de service agréé annulent la garantie de votre appareil.
- Avant d'effectuer toute réparation sur le lave-vaisselle, prenez soin de la débrancher du réseau électrique. Coupez les fusibles ou débranchez le lave-vaisselle. Ne pas tirer sur le câble pour débrancher le lave-vaisselle. Prenez soin de fermer l'arrivée d'eau.

Recommandations

- Pour ne pas gaspiller l'eau et l'énergie, enlevez les gros résidus d'aliments avant de mettre la vaisselle dans la lave-vaisselle. Mettez le lave-vaisselle en marche après l'avoir entièrement chargé.
- N'utilisez le programme de trempage que si nécessaire.
- Installez les objets creux tels que les bols, verres et pots de manière à ce qu'ils soient tournés vers le bas.
- Il est conseillé de ne pas surcharger le lave-vaisselle et de ne pas y installer de la vaisselle de nature différente de celle indiquée.

Ne pas laver en lave-vaisselle :

- Il s'agit notamment de cendres de cigarettes, de restes de bougie, de cirage, de substances chimiques, de matériaux à base d'alliages ferreux ;
- Fourchettes, cuillères et couteaux à manche en bois, en corne ou en ivoire ou incrusté de nacre ; objets collés, peinture, articles maculés de produits chimiques abrasifs, acides ou basiques.
- Des objets en plastique ne résistant pas à la chaleur et des récipients en cuivre ou étamés.
- Objets en aluminium et en argent (ils peuvent se décolorer ou se ternir).
- Certains types de verre délicat, des objets en porcelaine aux motifs d'ornement imprimés qui s'effacent juste après le premier lavage ; certains articles en cristal qui perdent leur transparence avec le temps, un couvert précieux non résistant à la chaleur, des verres en cristal au plomb, des planches à couper, des articles fabriqués à base de fibre synthétique ;
- Les articles absorbants tels que les éponges ou les torchons ne sont pas lavables en lave-vaisselle.

Attention : Prenez soin d'acheter des articles lavables en lave-vaisselle à partir d'aujourd'hui.

INSTALLATION DU LAVE-VAISSELLE

Positionnement du lave-vaisselle

Au moment de choisir le lieu d'installation de votre lave-vaisselle, privilégiez les endroits faciles d'accès pour un chargement et un déchargement faciles de la vaisselle.

N'installez pas votre lave-vaisselle dans un lieu où la température ambiante peut descendre sous 0 °C.

CHAPITRE-3: INSTALLATION DU LAVE-VAISSELLE

Avant de le positionner, sortez le lave-vaisselle de son emballage en respectant les avertissements apposés sur celui-ci.

Positionnez le lave-vaisselle à proximité d'une arrivée et évacuation d'eau. Vous devez installer votre lave-vaisselle de manière à ne pas modifier les raccords une fois ceux-ci effectués.

Ne saisissez pas le lave-vaisselle par la porte ou par le panneau de commande pour la déplacer.

Prenez soin de laisser un espace autour du lave-vaisselle de manière à pouvoir le déplacer facilement d'avant en arrière pendant le nettoyage.

Prenez soin de ne pas coincer les tuyaux d'arrivée d'eau et de vidange en positionnant le lave-vaisselle. En outre, prenez soin de ne pas coincer le câble électrique sous le lave-vaisselle.

Réglez les pieds réglables du lave-vaisselle de manière à ce qu'il soit à niveau et bien stable. Le bon positionnement du lave-vaisselle est essentiel pour une bonne ouverture et fermeture de la porte.

Si la porte de votre lave-vaisselle ne se ferme pas correctement, vérifiez que le lave-vaisselle est à niveau et stable sur le sol ; dans le cas contraire, réglez les pieds et positionnez l'appareil de manière stable.

Raccordement d'eau

Assurez-vous que la tuyauterie intérieure est adaptée à l'installation d'un lave-vaisselle. Nous vous recommandons en outre d'installer un filtre à l'arrivée d'eau de votre domicile, de manière à éviter qu'une contamination (sable, argile, rouille, etc.) éventuellement transportée dans le système d'approvisionnement en eau ou dans la tuyauterie intérieure cause tout dommage au lave-vaisselle, et à prévenir tous désagréments tels que le jaunissement de la vaisselle ou la formation de dépôts après le lavage.

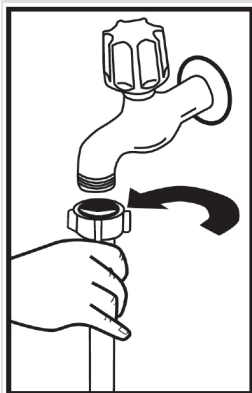

Tuyau d'arrivée d'eau

N'utilisez jamais le tuyau d'arrivée d'eau de votre ancien lave-vaisselle. Utilisez plutôt le tuyau neuf fourni avec l'appareil. Si vous souhaitez raccorder un tuyau d'arrivée d'eau neuf ou longtemps inutilisé à votre lave-vaisselle, faites au préalable couler de l'eau dans celui-ci pendant un moment. Raccordez à la main le tuyau d'arrivée d'eau directement au robinet d'arrivée. Veillez à ce que la pression du robinet soit de 0,03 Mpa minimum et de 1 Mpa maximum. Si la pression d'eau est supérieure à 1 Mpa, raccordez une soupape de surpression entre les tuyaux.

Une fois le raccordement effectué, ouvrez le robinet à fond et vérifiez l'étanchéité. Pour la sécurité de votre lave-vaisselle, veuillez toujours fermer le robinet d'arrivée d'eau après la fin de chaque programme de lavage.

CHAPITRE-3: INSTALLATION DU LAVE-VAISSELLE

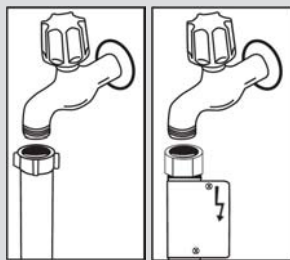

NB :Certains modèles utilisent un système Aquastop. Si votre lave-vaisselle est équipé de la fonction Aquastop, il y a du courant avec une tension dangereuse. Ne coupez pas l'embout Aquastop. Veillez aussi à ce qu'il ne soit pas plié ou tordu.

Tuyau de vidange

On peut raccorder le tuyau de vidange, soit directement à une vidange fixe, soit au raccord spécial sous l'évier. Au moyen d'un tuyau coudé spécial (si disponible), on peut vidanger le lave-vaisselle directement dans l'évier en accrochant le tuyau coudé au bord de l'évier. Assurez-vous que le raccordement est effectué à au moins 50 cm et au plus à 110 cm du niveau du sol.

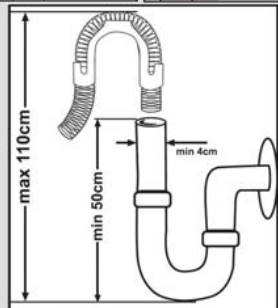

Avertissement : Lorsque vous utilisez un tuyau de vidange de plus de 4 m de long, la vaisselle peut rester sale. Dans ce cas, notre société déclinera toute responsabilité.

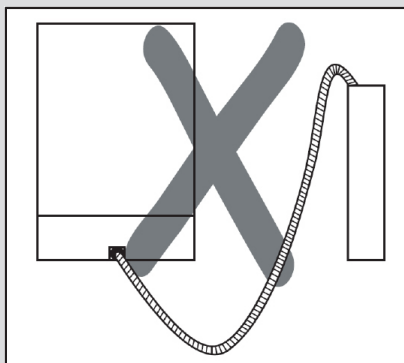
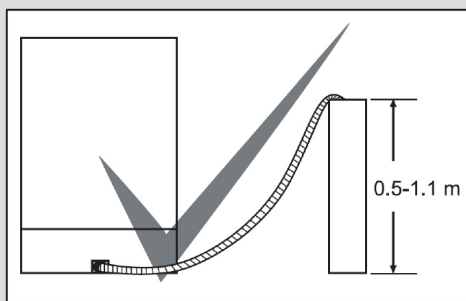

Raccordement électrique

Votre lave-vaisselle doit être raccordé à une prise de terre dont la tension et l'intensité correspondent aux valeurs prévues (suivant les normes en vigueur). Si votre logement ne comporte pas de prise de terre, faites-en installer une par un électricien qualifié. En cas d'utilisation sans prise de terre, notre société dégage toute responsabilité pour toute panne qui pourrait se produire.

Intensité du fusible intérieur : 10-16 A.

Votre lave-vaisselle est configuré pour fonctionner en 220-240 V. Si votre domicile est en 110 V, intercalez un transformateur 110/220 V - 3 000 W. Le lave-vaisselle doit être débranché pendant le positionnement.

Utilisez toujours la prise fournie avec l'appareil.

À basse tension, l'efficacité de votre lave-vaisselle est inférieure.

Si le câble d'alimentation est endommagé, il doit être remplacé par le fabricant, son service après-vente ou une personne de qualification similaire, afin d'éviter un danger. Dans le cas contraire, des accidents peuvent se produire.

Pour des raisons de sécurité, assurez-vous de toujours débrancher la prise à la fin du programme. Afin d'éviter une électrocution, évitez de débrancher l'appareil lorsque vos mains sont mouillées. Débranchez toujours votre lave-vaisselle par la prise. Ne jamais tirer le câble électrique lui-même.

Installation sous un plan de travail

Si vous souhaitez installer votre lave-vaisselle sous un plan de travail, vérifiez que vous disposez d'un espace suffisant sous le plan de travail et que l'installation électrique et la plomberie vous le permettent. **1** Si vous jugez que l'espace sous le plan de travail de votre cuisine est suffisant pour installer votre lave-vaisselle, retirez le top du lave-vaisselle comme le montre l'illustration. **2**

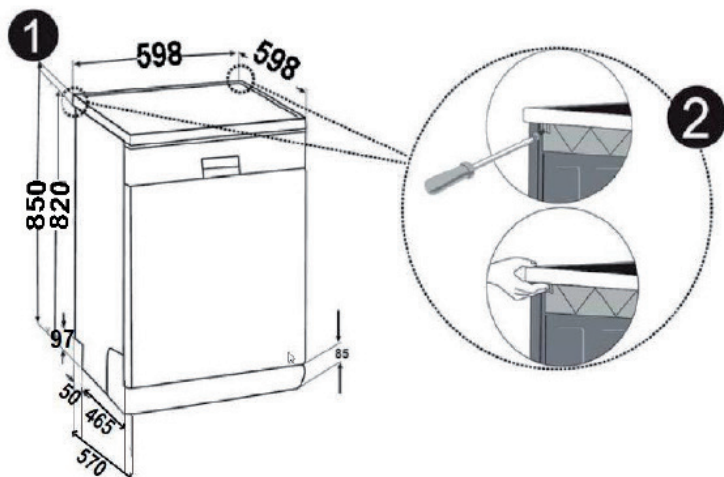

Avertissement :L'endroit où est installé le lave-vaisselle sans son top doit être stable afin d'éviter tout déséquilibre. Retirez le top du lave-vaisselle en dévissant les vis de fixation situées à l'arrière de l'appareil. Poussez ensuite le panneau frontal de 1 cm de l'avant vers l'arrière et soulevez-le.

CHAPITRE-3: INSTALLATION DU LAVE-VAISSELLE

Réglez les pieds du lave-vaisselle en fonction de la pente du sol. **3** Installez votre lave-vaisselle en le poussant sous le plan de travail en prenant soin de ne pas plier ou d'écraser les tuyaux. **4**

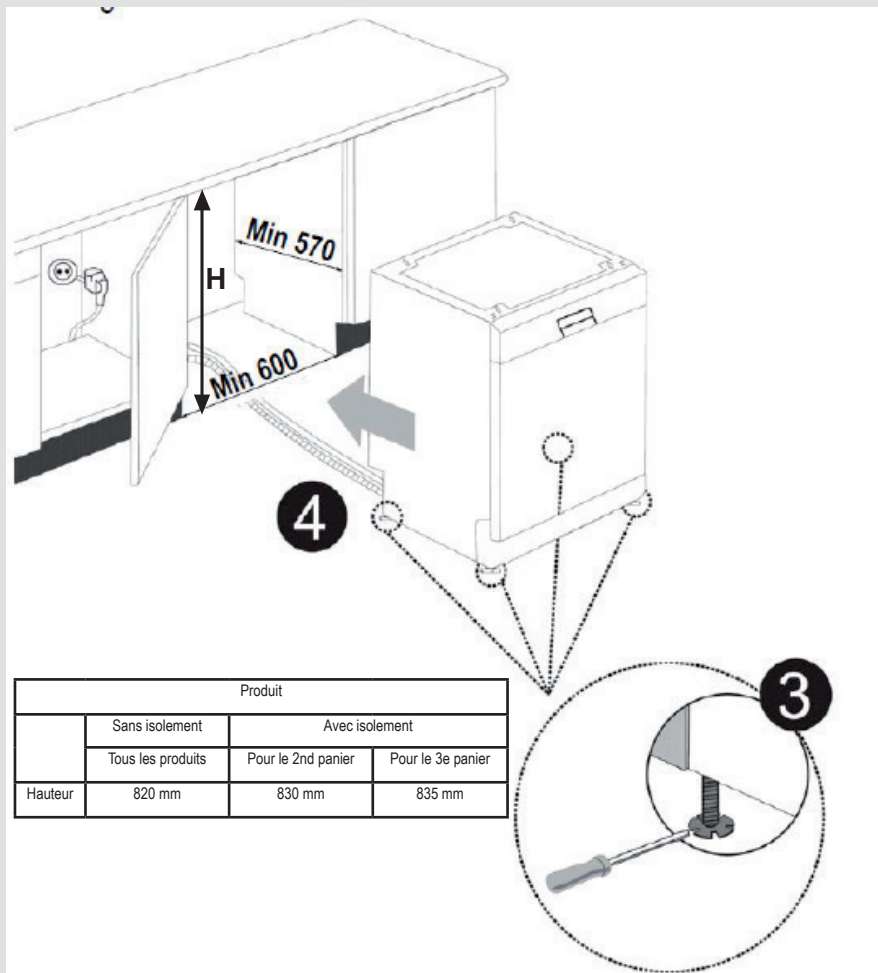

Avertissement : une fois le top retiré, le lave-vaisselle doit être placé dans un endroit fermé dont les dimensions sont indiquées (Voir tableau ci-dessus)

CHAPITRE-4: CHARGEMENT DE VOTRE LAVE-VAISSELLE

SOFT TOUCH

Panier supérieur

Étagère à hauteur réglable

Ces étagères sont conçues pour augmenter la capacité du panier supérieur. Vous pouvez disposer vos verres et tasses sur les clayettes. Vous pouvez ajuster la hauteur de ces clayettes. Grâce à cette fonctionnalité, vous pouvez placer des verres de différentes tailles sous ces clayettes.

Les matières plastiques à hauteur réglable vous permettent d'utiliser les clayettes en 2 hauteurs différentes. En outre, vous pouvez placer des fourchettes, des couteaux et des cuillères longs sur ces clayettes latéralement, de sorte qu'ils ne bloquent pas la rotation de l'hélice. La fonctionnalité « soft touch » sur les étagères sert à placer le verre à pied fin. Le verre à vin est placé dans la zone indiquée sur l'image.

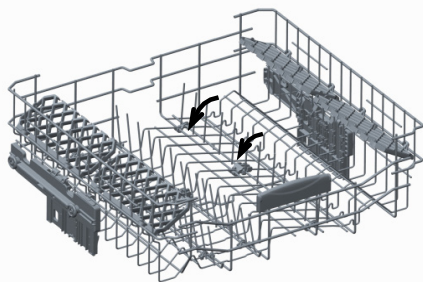
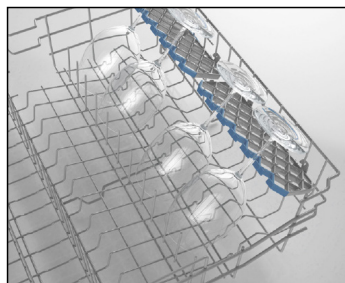

Clayettes pliables

Les clayettes pliables situées au-dessus du panier supérieur ont été conçues dans le but de faciliter la disposition de plus grands objets tels que les casseroles, les poêles, etc. Le cas échéant, chaque partie peut être pliée séparément, ou avec les autres, pour plus d'espace. Pour utiliser les clayettes pliables, il suffit de les soulever vers le haut ou de les plier vers le bas.

CHAPITRE-4: CHARGEMENT DE VOTRE LAVE-VAISSELLE

Réglage en hauteur du panier supérieur

Le panier supérieur du lave-vaisselle se trouve en position supérieure. Lorsque vous placez le panier supérieur en position inférieure, vous pouvez placer et laver les plats de grande taille sur ce dernier.

Ouvrez les pièces de retenue du panier à l'extrémité des rails du panier supérieur en les tournant sur les côtés, et retirez le panier. Changez la position des roues ; remplacez le panier sur les rails et fermez les pièces de retenue du panier. De cette façon, vous pourrez placer le panier supérieur en position inférieure.

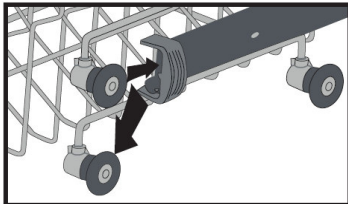
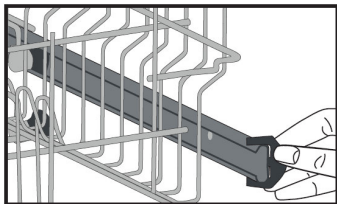

Panier inférieur

Clayettes pliables

Les clayettes pliables composées de quatre parties ont été conçues dans le but de faciliter la disposition de plus grands objets tels que les casseroles, les poêles, etc. À la demande, chaque partie peut être pliée séparément afin d'obtenir plus d'espace.

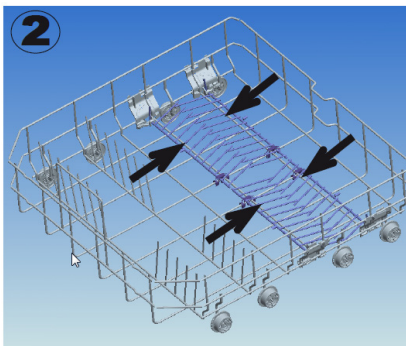
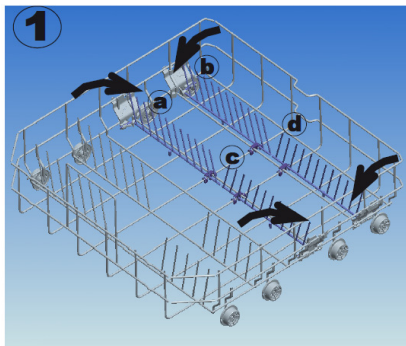

CHAPITRE-4: CHARGEMENT DE VOTRE LAVE-VAISSELLE

Charges alternatives du panier

Panier inférieur

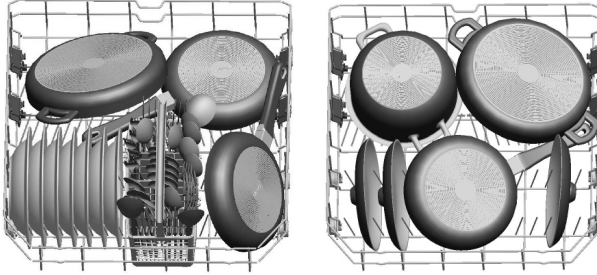

Panier supérieur

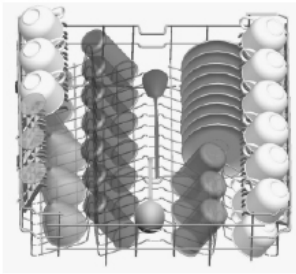

Charges mal équilibrées

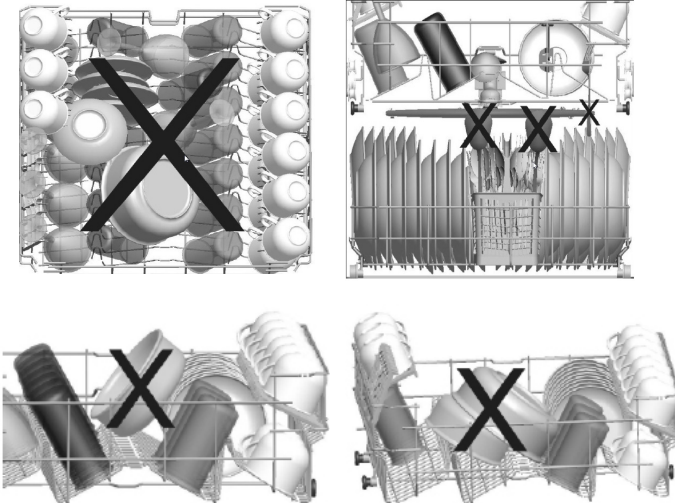

Remarque importante pour les laboratoires d'essai

Pour de plus amples informations sur les essais de performance, veuillez nous contacter à l'adresse suivante : « dishwasher@standardtest.info ». Dans votre courriel, veuillez indiquer le nom du modèle et le numéro de série (20 chiffres) inscrits sur la porte de l'appareil.

CHAPITRE-5: DESCRIPTIONS DES PROGRAMMES

DESCRIPTIONS DES PROGRAMMES

Fonctions des programmes

Noms de programme et températures				
	Intensif auto 60 à 70 °C (P1)	Normal auto 50 à 60 °C (P2)	Délicat auto 30 à 50 °C (P3)	Hygiène 60 °C (P4)
Type de déchets alimentaires	Lorsque vous déterminez le degré de salissure des plats, la durée de lavage, la température et la quantité d'eau s'ajustent automatiquement.			Des plats très encrassés en attente pendant une longue période ou réclamant un lavage dans de bonnes conditions d'hygiène
Degré de salissure	élevé	élevé	faible	élevé
Quantité de détergent B : 25 cm ³ /15 cm ³ A : 5 cm ³	A+B	A+B	B	A+B
	Lorsque vous déterminez le degré de salissure des plats, la durée de lavage, la température et la quantité d'eau s'ajustent automatiquement.			Prélavage
				Lavage à 60 °C
				Rinçage à froid
				Rinçage à chaud
				Cycle
				Fin
Durée du programme (min.)	111-183	100-127	64 - 92	123
Consommation électrique (kW heures)	1,22-1,8	1,12-1,3	0,81 - 0,96	1,55
Consommation d'eau (en litres)	13,3-24,6	10,9-18,5	10,6 - 17,7	15

Avertissement : Les programmes courts ne comportent pas de phase de séchage.

Les valeurs mentionnées ci-dessus sont des valeurs obtenues en laboratoire conformément aux normes. Ces valeurs peuvent changer en fonction des conditions d'utilisation de l'appareil et de l'environnement (tension du réseau, pression d'eau, température d'admission d'eau et température ambiante).

CHAPITRE-5: DESCRIPTIONS DES PROGRAMMES

DESCRIPTIONS DES PROGRAMMES

Fonctions des programmes

Noms de programme et températures					
	Express 55 min 60°C 60°C (P5)	Eco (référence) 50°C (P6)	Rapide 40°C (P7)	Rinçage - (P8)	Hygiène Extra (prélavage+Hygiène 60°C) 70°C
Type de déchets alimentaires	les soupes, les sauces, les pâtes, les œufs, le riz pilaf, les pommes de terre et les plats cuits au four, les aliments frits	café, lait, thé, viandes froides, légumes, conservés à court terme	café, lait, thé, viandes froides, légumes, conservés à court terme	Effectuez le pré-lavage Torise et retirez les résidus en attente de pleine charge puis sélectionnez un programme	Des plats très encrassés en attente pendant une longue période ou réclamant un lavage dans de bonnes conditions d'hygiène.
Degré de salissure	moyen	moyen	faible		élevé
Quantité de détergent B : 25 cm ³ /15 cm ³ A : 5 cm ³	A+B	A+B	B		A+B
	Lavage à 60 °C	Prélavage	Prélavage	Prélavage	Prélavage
	Rinçage à froid	Lavage à 50 °C	Lavage à 40 °C	Fin	Prélavage 50°C
	Rinçage à chaud	Rinçage à chaud	Rinçage à froid		Lavage à 70 °C
	Fin	Cycle	Rinçage à chaud		Rinçage à froid
		Fin	Fin		Rinçage à l'eau tiède
					Cycle
					Fin
Durée du programme (min)	55	162	30	15	161
Consommation d'électricité (kW heures)	1,07	0,94	0,88	0,02	1,75
Consommation d'eau (en litres)	11	9,0	11	4,2	22,7

CHAPITRE-6: MISE EN MARCHÉ DU LAVE-VAISSELLE ET SÉLECTION D'UN PROGRAMME

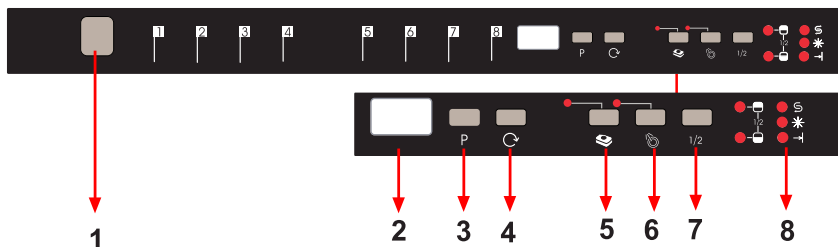

1.) Bouton Marche/Arrêt

Lorsque vous appuyez sur le bouton Marche/Arrêt, l'indicateur de fin de programme s'allume.

2.) Affichage du programme

L'affichage du programme indique la durée des programmes et le temps restant pendant le déroulement du programme. À l'aide de cet Affichage, vous pouvez également suivre les programmes sélectionnés.

3.) Bouton de sélection de programme

À l'aide du bouton de sélection de programme, sélectionnez le programme adapté à votre vaisselle.

4.) Bouton Départ différé

Vous pouvez effectuer un départ différé d'un programme sélectionné de 1-2 ... 19 heures en appuyant sur le bouton Départ différé de votre appareil. Lorsque vous appuyez sur le bouton départ différé, le délai « 1 h » apparaît sur l'affichage du programme. Si vous maintenez appuyé le bouton départ différé, les valeurs 1-2 19 s'affichent respectivement. Vous pouvez activer le départ différé en sélectionnant la durée du départ différé et le programme de lavage souhaité à l'aide du bouton de sélection de programme. Vous pouvez également tout d'abord sélectionner le programme et le départ différé par la suite. Si vous souhaitez modifier ou annuler le départ différé, vous pouvez ajuster le délai ; il sera activé en fonction de la dernière valeur saisie.

5.) Bouton de détergent en pastilles (bouton 3 en 1)

Appuyez sur le bouton de pastille lorsque vous utilisez des détergents combinés qui contiennent du sel et des produits de rinçage.

6.) Bouton de prélavage

Vous améliorez le rendement du lavage en sélectionnant un programme de prélavage supplémentaire. Lorsque vous sélectionnez l'option de prélavage, l'appareil améliore le rendement du lavage, et modifie la température et la durée de lavage de certains programmes.

Remarque : Lorsque vous sélectionnez un programme ne prenant pas en charge l'option de prélavage, un signal sonore retentit, indiquant que le programme sélectionné ne prend pas en charge l'option de prélavage.

Remarque : Si vous ne souhaitez effectuer que le prélavage, sélectionnez le programme de prélavage à l'aide du bouton de sélection.

CHAPITRE-6: MISE EN MARCHÉ DU LAVE-VAISSELLE ET SÉLECTION D'UN PROGRAMME

7.) Bouton Demi-charge

Lorsque vous utilisez la fonction Demi-charge, trois modes de lavage s'offrent à vous : dans le panier inférieur, dans le panier supérieur et dans les deux paniers.

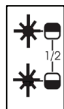

Si vous n'avez à laver dans votre machine qu'une petite quantité de vaisselle, vous pouvez aussi activer la fonction demi-charge dans certains programmes. Si vous avez des couverts dans les deux paniers, appuyez sur la fonction demi-charge et sélectionnez la position où les deux voyants sont en surbrillance.

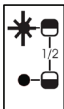

Si vous avez la vaisselle uniquement dans le panier supérieur, appuyez sur le bouton Demi-charge et sélectionnez la position où le voyant supérieur est en surbrillance. Ainsi, le lavage s'effectuera uniquement dans le panier supérieur de votre machine. Lorsque vous utilisez cette fonction, ne laissez pas de vaisselle dans le panier inférieur.

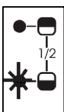

Si vous avez la vaisselle uniquement dans le panier inférieur, appuyez sur le bouton demi-charge et sélectionnez la position où le voyant inférieur est en surbrillance. Ainsi, le lavage s'effectuera uniquement dans le panier inférieur de votre machine. Lorsque vous utilisez cette fonction, ne laissez pas de vaisselle dans le panier supérieur.

Remarque : Si vous avez utilisé une fonction supplémentaire lors du plus récent programme de lavage, cette fonction reste active lors du programme de lavage suivant. Si vous ne souhaitez pas utiliser cette fonction dans le nouveau programme de lavage sélectionné, appuyez sur le bouton de la fonction sélectionnée et vérifiez que le voyant sur le bouton s'éteint.

Remarque : Lorsque vous sélectionnez un programme qui ne prend pas en charge la fonction de demi-charge, un signal sonore retentit, indiquant que le programme sélectionné ne prend pas en charge l'option de demi-charge.

8.) Indicateur de manque de sel

Afin de vérifier si la quantité de sel pour l'adoucissement de l'eau dans votre machine est suffisante, contrôlez l'indicateur de manque de sel à l'écran. Lorsque l'indicateur de manque de sel clignote, veuillez immédiatement remplir le réservoir de sel.

Indicateur de manque de liquide de rinçage

Pour vous assurer qu'il se trouve suffisamment de liquide de rinçage dans votre machine, vérifiez l'indicateur de manque de liquide de rinçage à l'écran. Lorsque l'indicateur de manque de liquide de rinçage clignote, veuillez immédiatement remplir le réservoir du liquide de rinçage.

Indicateur de fin de programme

L'indicateur de fin de programme du panneau de commande s'allume au terme du programme de lavage sélectionné. Votre machine émet aussi un signal sonore qui retentit « 5 fois » à la fin du programme.

CHAPITRE-6: MISE EN MARCHÉ DU LAVE-VAISSELLE ET SÉLECTION D'UN PROGRAMME

Mise en marche du lave-vaisselle



L'appareil est sous tension lorsque le bouton Marche/Arrêt est enfoncé, deux tirets apparaissent dans l'affichage du programme et l'indicateur de fin de programme s'allume.

Lorsque vous choisissez un programme à l'aide du bouton de sélection de programme, le programme sélectionné (P1, P2, etc.) apparaît sur l'affichage du programme et l'indicateur de fin de programme s'éteint.

1. Appuyez sur le bouton Marche/Arrêt.
2. Sélectionnez le programme correspondant à vos plats à l'aide du bouton de sélection de programme.
3. Si vous le désirez, vous pouvez choisir une fonction supplémentaire.
4. Fermez la porte. Le programme démarre automatiquement.

Remarque : Si vous décidez de ne pas démarrer la machine après avoir sélectionné le programme, appuyez simplement sur le bouton Marche/Arrêt. Votre machine sera prête pour la nouvelle sélection de programme lorsque vous appuyerez à nouveau sur le bouton Marche/Arrêt. Vous pouvez sélectionner le nouveau programme en appuyant sur le bouton de sélection de programme.

Suivi du programme

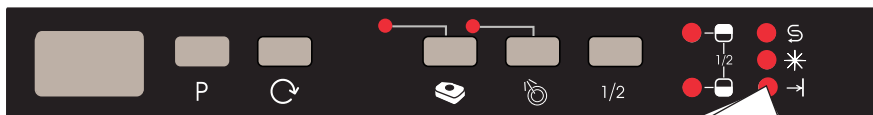

Évitez d'ouvrir la porte avant la fin du programme.

L'indicateur de fin de programme du panneau de commande s'allume au terme du programme de lavage sélectionné. Votre machine émet aussi un signal sonore qui retentit « 5 fois » à la fin du programme.

Modification d'un programme

Si vous désirez changer de programme tandis qu'un programme de lavage est en cours :

Remarque : Lorsque vous ouvrez la porte de la machine afin d'arrêter le programme de lavage avant la fin du cycle, ouvrez d'abord légèrement la porte pour éviter les fuites d'eau.

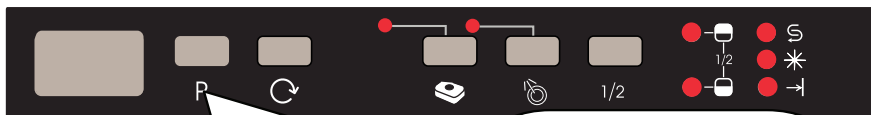

Ouvrez la porte et sélectionnez un nouveau programme en appuyant sur le bouton de sélection de programme.

Après avoir fermé la porte, le nouveau programme activé reprendra le cours de l'ancien programme.

CHAPITRE-6: MISE EN MARCHÉ DU LAVE-VAISSELLE ET SÉLECTION D'UN PROGRAMME

Modification d'un programme et réinitialisation

Si vous souhaitez annuler un programme lors de la reprise d'un programme de lavage.

Ouvrez la porte de votre machine.
Le dernier programme sélectionné
apparaîtra à l'écran.

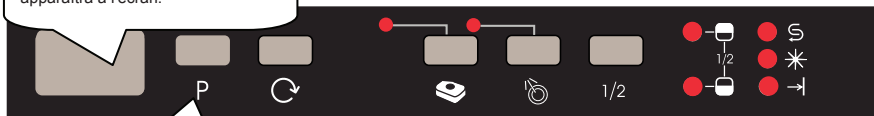

Ouvrez la porte de votre machine.
Le dernier programme sélectionné
apparaîtra à l'écran.

Le processus de décharge débute
après la fermeture de la porte de la
machine. La machine évacue l'eau
pendant environ 30 secondes. Lorsque
le programme est annulé, votre
machine émet aussi un signal sonore
qui retentit « 5 fois » et « l'indicateur de
fin de programme » s'allume.

Remarque : Lorsque vous ouvrez la porte de la machine afin d'arrêter le programme de lavage avant la fin du cycle, ouvrez d'abord légèrement la porte pour éviter les fuites d'eau.

Arrêt de la machine



Lorsque l'indicateur de fin de
programme s'allume, éteignez
votre machine à l'aide du
bouton Marche/Arrêt.

Débranchez le cordon de la prise
d'alimentation. Fermez le robinet
d'eau.

Remarque : Après le retentissement du signal sonore qui indique la fin du programme lorsque le programme de lavage s'achève (l'indicateur de fin de programme s'allume), vous pouvez laisser la porte de votre machine entrouverte afin d'accélérer le séchage.

Remarque : Si la porte du lave-vaisselle s'ouvre pendant le lavage ou en cas de coupure de courant, l'appareil relance le programme une fois la porte fermée ou le courant rétabli.

MISE AU REBUT D'UN LAVE-VAISSELLE USAGÉ

Le symbole sur l'appareil ou sur son emballage signifie que cet appareil ne doit pas être mis au rebut avec les ordures ménagères. Par contre, il doit être déposé aux points de collecte des déchets destinés au recyclage des appareils électriques et électroniques. Ainsi, vous contribuez à la préservation de l'environnement et de la santé humaine.

Le recyclage de matériaux contribue à la préservation des ressources naturelles. Pour de plus amples informations sur le recyclage de cet appareil, veuillez contacter la mairie de votre localité, le service de destruction des déchets ménagers, ou encore votre revendeur.

Le lave-vaisselle contient un produit biocide dans le filtre pour carter d'huile PP permettant d'empêcher la croissance bactérienne. Substance active : Pyrithione de zinc (No CAS : 13463-41-7)

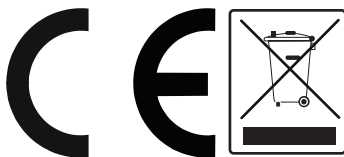

Si vous avez besoin d'assistance, contactez la HOTLINE CONSOMMATEUR ou le service après-vente pour des informations complémentaires au numéro suivant :

HOTLINE CONSOMMATEUR

Tarifcation banalisée

0 809 10 15 15

Service gratuit
+ prix appel

Ouvert de lundi au vendredi de 9h00 à 18h30
Et le samedi de 9h00 à 17h30



Service & Support

Visit Our Website
sharphomeappliances.com

SHARP

Be Original.



QW-D41F472B-DE
QW-D41F472R-DE
QW-D41F472J-DE
QW-D41F472M-DE

Dishwasher

DE Bedienungsanleitung

INHALT

KAPITEL-1: ERKLÄRUNG DES PRODUKTS	
Technische Daten	5
Konformität mit Normen und Testdaten	5
KAPITEL-2: HINWEISE UND EMPFEHLUNGEN IN BEZUG AUF IHRE SICHERHEIT	
Recycling	6
Sicherheitshinweise	6
Empfehlungen	8
Ungeeignete Artikel für die Geschirrspülmaschine	8
KAPITEL-3: INSTALLATION DER MASCHINE	
Aufstellen der Maschine	9
Wasseranschlüsse	9
Wasserzulaufschlauch	10
Wasserablassschlauch	11
Elektrischer Anschluss	12
KAPITEL-4: GESCHIRRSPÜLER BELADEN	
Geschirrkorb	14
Alternative Korbeladungen	16
KAPITEL-5: PROGRAMMBESCHREIBUNGEN	
Programmoptionen	17
KAPITEL-6: MASCHINE EINSCHALTEN UND PROGRAMM AUSWÄHLEN	
Einschalten der Maschine	21
Programmfolge	21
Programm ändern	21
Programm ändern und rücksetzen	22
Maschine ausschalten	22

Sehr geehrter Kunden, wir möchten Ihnen hochwertige Produkte anbieten, die Ihre Erwartungen übertreffen. Ihr Gerät wird in modernen Anlagen produziert und sorgfältig, vor allem auf seine Qualität getestet.

Dieses Handbuch soll Ihnen bei der Bedienung Ihres Gerät helfen, das mit der neuesten Technologie mit Vertrauen und maximaler Effizienz hergestellt wurde.

Bevor Sie Ihr Gerät verwenden, lesen Sie dieses Handbuch bitte sorgfältig durch. Es enthält grundlegende Informationen zur sicheren Installation, Wartung und Verwendung Ihres Geräts. Bitte kontaktieren Sie den autorisierten Kundendienst in Ihrer Nähe für die Installation des Geräts.

Die Betriebsanleitung gilt für mehrere Modelle. Unterschiede können daher auftreten.

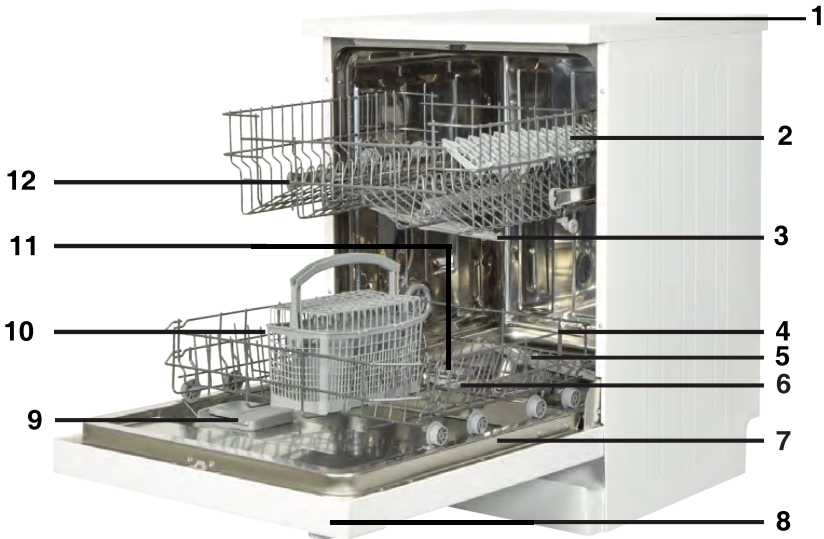

1. Arbeitsplatte
2. Oberer Korb mit Schienen
3. Oberer Sprüharm
4. Unterer Korb
5. Unterer Sprüharm
6. Filter
7. Typenschild
8. Bedienfeld
9. Dosiergerät für Spülmittel und Klarspüler
10. Besteckkorb
11. Salzspender
12. Oberer Korb mit Schienen



13. Aktive Trocknungsanlage:
Dieses System sorgt für eine verbesserte Trocknung Ihres Geschirrs.

KAPITEL-1: TECHNISCHE DATEN

Technische Angaben

Fassungsvermögen	13 Maßgedecke
Höhe	850 mm
Höhe (ohne Arbeitsplatte)	820 mm
Breite	598 mm
Tiefe	598 mm
Nettogewicht	48 kg
Versorgungsspannung	220-240 V, 50 Hz
Leistungsaufnahme	1900 W
Heizleistung	1800 W
Pumpenleistung	100 W
Abwasserpumpenleistung	30 W
Wasserzufuhrdruck	0,3 bar – 10 bar
Stromstärke	10 A

Konformität mit den Normen und Testdaten / EU-Konformitätserklärung

Dieses Produkt erfüllt die Anforderungen aller geltenden EU-Richtlinien mit den entsprechenden harmonisierten Normen, die eine CE-Kennzeichnung vorsehen. Besuchen Sie **www.sharphomeappliances.com**, um eine elektronische Fassung der Bedienungsanleitung herunterzuladen.

SICHERHEITSINFORMATIONEN UND EMPFEHLUNGEN

Recycling

- Recycelbare Wertstoffe werden in bestimmten Bauteile und Verpackungen verwendet.
- Die Kunststoffteile sind mit den folgenden internationalen Abkürzungen gekennzeichnet worden: (>PE< , >PS< , >POM< , >PP<)
- Die Teile aus Karton sind aus wiederverwertetem Papier hergestellt worden. Diese können als Altpapier entsorgt werden, sodass sie der Wiederverwertung zugeführt werden können.
- Diese Materialien sind nicht für die Entsorgung als Haushaltsabfälle geeignet. Stattdessen sollten sie bei Abfallsammelstellen für die Wiederverwertung abgegeben werden.
- Wenden Sie sich bitte an solche Entsorgungsstellen, um Auskünfte zur Art der Entsorgung und zu Sammelstellen zu erhalten.

Sicherheitstechnische Hinweise

Wenn Sie Ihren Geschirrspüler in Empfang nehmen

- Wenn Sie Schäden an der Verpackung Ihres Geräts feststellen, kontaktieren Sie bitte den autorisierten Kundendienst.
- Entfernen Sie die Verpackungsmaterialien gemäß den Hinweisen und entsorgen Sie sie gemäß den diesbezüglichen Bestimmungen.

Auf diese Punkte müssen Sie während der Installation des Geschirrspülers achten

- Wählen Sie einen geeigneten, sicheren und ebenen Standort für die Aufstellung des Geschirrspülers.
- Beachten Sie bei der Aufstellung, Installation und den Anschlüssen für Ihren Geschirrspüler bitte die Hinweise.
- Anschluss und Reparatur dürfen nur von einem autorisierten Serviceanbieter durchgeführt werden.
- Verwenden Sie nur Originalersatzteile mit der Maschine.
- Verbinden Sie das Gerät erst nach erfolgter Installation mit dem Stromnetz.
- Prüfen Sie, ob das hausinterne elektrische Sicherungssystem entsprechend den Bestimmungen angeschlossen ist.
- Alle elektrischen Anschlüsse müssen zu den auf dem Typenschild angegebenen Werten passen.
- Achten Sie darauf, das Gerät nicht auf dem Netzkabel abzustellen.
- Benutzen Sie niemals ein Verlängerungskabel oder eine Mehrfachsteckdose für den elektrischen Anschluss des Geschirrspülers. Der Netzstecker muss nach der Installation frei zugänglich bleiben.
- Nach der Installation sollten Sie einen Testspülgang ohne Geschirr ausführen.

Im täglichen Einsatz

- Dieser Geschirrspüler ist für Haushaltszwecke geeignet; benutzen Sie ihn nicht für einen anderen Zweck. Durch den gewerblichen Einsatz des Geschirrspülers verfallen sämtliche Garantieansprüche.

KAPITEL-2: SICHERHEITSINFORMATIONEN UND EMPFEHLUNGEN

- Stellen oder hängen Sie keine Lasten auf/an die offene Tür des Geschirrspülers, da dieser sonst umkippen könnte.
- Verwenden Sie keine Spülmittel, die nicht speziell für Geschirrspüler hergestellt werden. Unser Unternehmen übernimmt für daraus entstandene Schäden keine Verantwortung.
- Wasserreste im inneren des Gerätes enthalten unter Umständen Spülmittelrückstände und dürfen nicht als Trinkwasser benutzt werden.
- Verwenden Sie niemals Lösungsmittel oder chemische Reinigungsmittel; andernfalls besteht Explosionsgefahr.
- Prüfen Sie bitte, ob Kunststoffteile wirklich hitzebeständig sind, bevor Sie sie im Geschirrspüler spülen.
- Dieses Gerät kann von Kindern ab 8 Jahren und Personen mit eingeschränkten körperlichen, sensorischen oder geistigen Fähigkeiten oder einem Mangel an Erfahrung und Wissen genutzt werden, sofern sie beaufsichtigt werden oder in der sicheren Benutzung des Gerätes unterwiesen wurden und die damit verbundenen Gefahren verstehen. Kinder dürfen nicht mit dem Gerät spielen. Reinigung und Benutzerwartung dürfen nicht von Kindern durchgeführt werden, sofern diese nicht beaufsichtigt werden.
- Legen Sie keine ungeeigneten und schweren Dinge in Ihre Maschine. Unser Unternehmen haftet nicht für Schäden, die an den Innenteilen entstehen.
- Die Tür darf nicht geöffnet werden, wenn die Maschine in Betrieb ist. Für alle Fälle stellt eine Sicherungsvorrichtung sicher, dass die Maschine stoppt, wenn die Tür geöffnet wird.
- Um einen Unfall zu vermeiden, lassen Sie die Tür nicht offen.
- Geben Sie Messer und andere spitze oder scharfe Gegenstände mit der scharfen Seite nach unten in den Besteckkorb.
- Falls das Netzkabel beschädigt ist, muss es vom Hersteller, seinem Kundendienst oder einer ähnlich qualifizierten Person instandgesetzt werden, damit es nicht zu Gefährdungen kommt.
- Wenn bei der Energiesparoption „Ja“ gewählt ist, wird die Tür zum Programmende geöffnet. Schließen Sie die Tür während der ersten Minute nach Programmende nicht gewaltvoll; andernfalls kann der automatische Türmechanismus beschädigt werden. Die Tür muss zur effektiven Trocknung 30 Minuten geöffnet bleiben. (Bei Modellen mit System zum automatischen Öffnen der Tür.)

Warnung: Stehen Sie nach Ertönen des Signals zur Anzeige der automatischen Öffnung nicht vor der Tür.

Für die Sicherheit ihrer Kinder

- Nachdem Sie das Verpackungsmaterial des Geschirrspülers entfernt haben, müssen Sie darauf achten, dass es außerhalb der Reichweite von Kindern bleibt.

KAPITEL-2: SICHERHEITSINFORMATIONEN UND EMPFEHLUNGEN

- Erlauben Sie Kinder nicht, mit dem Geschirrspüler zu spielen oder ihn einzuschalten.
- Halten Sie Reinigungsmittel und Klarspüler von Ihren Kindern fern.
- Halten Sie Kinder von der Geschirrspülmaschine fern, wenn sie offen steht, weil sich in der Maschine noch Rückstände von Reinigungssubstanzen befinden können.
- Stellen Sie sicher, dass Ihr Altgerät keine Gefahr für Kinder darstellt. Es ist schon häufiger vorgekommen, dass sich Kinder in Altgeräten eingesperrt haben. Beugen Sie dem vor, indem Sie sicherstellen, dass die Tür nicht mehr verschlossen werden kann, und schneiden Sie das Netzkabel ab.

Im Falle einer Störung

- Reparaturen, die von jemand anders als unserem autorisierten Kundendienst durchgeführt werden, haben das Ablaufende der Garantie auf Ihrem Gerät zur Folge.
- Stellen Sie vor jeglichen Reparaturarbeiten sicher, dass das Gerät von der Stromversorgung getrennt ist. Schalten Sie die Sicherung ab oder ziehen Sie den Netzstecker. Ziehen Sie nicht am Kabel selbst, sondern greifen Sie am Stecker. Achten Sie darauf, dass der Wasserhahn zuge dreht ist.

Empfehlungen

- Um Wasser und Strom zu sparen, sollten Sie hartnäckige Rückstände am Geschirr entfernen, bevor Sie das Geschirr in die Maschine geben. Starten Sie das Gerät erst, wenn es voll beladen ist.
- Benutzen Sie das Vorspülprogramm bitte nur, wenn dies wirklich erforderlich ist.
- Stellen Sie hohle Gegenstände wie Schalen, Gläser und Töpfe so in die Maschine, dass die Öffnung nach unten zeigt.
- Es wird empfohlen, den Geschirrspüler nicht mit anderem oder mehr als dem angegebenen Geschirr zu beladen.

Für den Geschirrspüler nicht geeignete Gegenstände:

- Zigarettenasche, Kerzenwachs, Politur, Farbe, chemische Substanzen und Materialien mit Eisenlegierung;
- Gabeln, Löffel und Messer mit Handgriffen aus Holz oder Knochen bzw. aus Elfenbein oder Perlmutter, geleiimte Gegenstände oder mit scheuernden, säurehaltigen oder alkalischen Chemikalien verschmutzte Gegenstände.
- Gegenstände aus nicht hitzebeständigem Kunststoff, Gegenstände mit einer Kupfer- oder Zinnbeschichtung.
- Gegenstände aus Aluminium und Silber (diese können sich verfärben oder stumpf werden).
- Bestimmte empfindliche Glastypen, Porzellan mit ornamentalen Druckmustern, da diese bereits nach dem ersten Spülen fahl werden können, Kristallglas, weil es im Lauf der Zeit stumpf wird, nicht hitzebeständiges geklebtes Besteck, Bleikristallgläser, Schneidebretter sowie mit Synthetikfasern hergestellte Produkte;

- Absorbierende Gegenstände wie Schwämme oder Küchentücher gehören nicht in einen Geschirrspüler.

Warnung:Achten Sie bitte darauf, dass Sie in Zukunft spülmaschinenfeste Produkte kaufen.

DIE INSTALLATION DES GESCHIRRSPÜLERS

Die Aufstellung des Geschirrspülers

Beim Festlegen des Aufstellortes der Maschine sollten Sie zugängliche Orte berücksichtigen, die das Be- und Entladen des Geschirrs erleichtern.

Stellen Sie den Geschirrspüler nicht an einer Stelle auf, an der die Zimmertemperatur unter 0 °C absinken kann.

Nehmen Sie die Maschine vor der Aufstellung aus der Verpackung. Beachten Sie dabei bitte die Warnhinweise auf der Verpackung

Achten Sie bei der Wahl des Standortes darauf, dass sich die Anschlüsse für Wasserzu- und -ablauf in der Nähe befinden. Beachten Sie beim Aufstellungsort der Maschine, dass die Anschlüsse nach der Durchführung nicht mehr geändert werden.

Halten Sie den Geschirrspüler nicht an der Tür oder der vorderen Platte fest, um ihn anzuheben.

Halten Sie einen bestimmten Abstand an allen Seiten der Maschine ein, damit Sie sie während der Reinigung bequem nach vorne und hinten verschieben können.

Achten Sie darauf, dass die Schläuche für Wasserzu- und -ablauf bei der Aufstellung des Geschirrspülers nicht eingeklemmt werden. Stellen Sie außerdem sicher, dass die Maschine nicht auf dem Netzkabel steht.

Stellen Sie die Stellfüße des Geschirrspülers so ein, dass die Maschine gerade und fest steht. Durch eine ordnungsgemäße Aufstellung des Geschirrspülers wird das problemlose Öffnen und Schließen der Tür gewährleistet.

Wenn sich die Tür des Geschirrspülers nicht richtig schließen lässt, müssen Sie prüfen, ob die Maschine stabil auf der Bodenfläche steht. Stellen Sie andernfalls die Stellfüße richtig ein und sorgen Sie für einen stabilen Stand.

Der Wasseranschluss

Klempnerarbeiten müssen für den Einbau einer Spülmaschine geeignet sein. Wir empfehlen Ihnen ferner, einen Filter am Wassereinlass Ihres Hauses oder Ihrer Wohnung anzubringen, um mögliche Beschädigungen durch Verunreinigungen (wie Sand, Ton, Rost usw.), die gelegentlich in der Wasserzufuhr enthalten sein können oder in den Leitungen im Haus vorliegen, zu verhindern. Darüber hinaus beugen Sie somit Problemen wie Verfärbungen oder Ablagerungen nach dem Spülen vor.

Zulaufschlauch

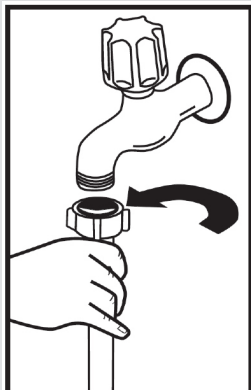

Benutzen Sie nicht den Zulaufschlauch Ihres alten Geschirrspülers. Benutzen Sie stattdessen den neuen, im Lieferumfang enthaltenen Zulaufschlauch. Wenn Sie einen neuen oder einen lange nicht benutzten Zufuhrschlauch an Ihre Maschine anschließen, lassen Sie bitte erst eine Zeit lang Wasser durch den Schlauch fließen, bevor Sie ihn anschließen. Schließen Sie den Zufuhrschlauch direkt an den Wasserhahn an. Der am Hahn vorliegende Druck muss mindestens 0,3 bar und darf nicht mehr als 10 bar betragen. Wenn der Wasserdruck 10 bar übersteigt, muss ein Druckausgleichsventil dazwischen angebracht werden.

Nachdem der Schlauch angeschlossen worden ist, muss der Hahn ganz aufgedreht werden. Jetzt kann geprüft werden, ob er absolut dicht ist und nicht tropft. Zum Schutz Ihrer Maschine sollten Sie darauf achten, dass Sie immer die Wasserzufuhr schließen, wenn das Spülprogramm beendet ist.

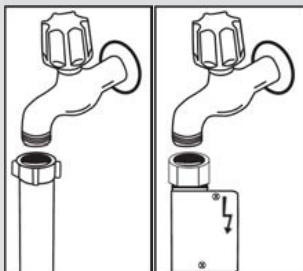

HINWEIS: Bei einigen Modellen wird ein Zwischenstück für den Aquastop verwendet. Bei Geräten mit Aquastop liegt gefährliche Spannung vor. Schneiden Sie den Schlauch nicht ab. Achten Sie darauf, dass der Schlauch nicht geknickt oder gequetscht wird.

Ablaufschlauch

Der Abwasserschlauch kann entweder direkt an den Wasserabfluss oder den Abfluss des Spülbeckens angeschlossen werden. Wenn ein spezielles Schenkelrohr (wenn verfügbar) verwendet wird, kann das Wasser direkt in das Spülbecken abfließen, indem das Schenkelrohr über den Rand des Spülbeckens gebogen wird. Dieser Anschluss sollte zwischen 50 und 110 cm über dem Boden liegen.

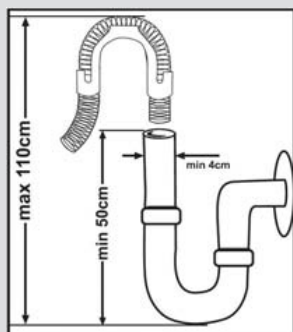

KAPITEL-3: DIE INSTALLATION DES GESCHIRRSPÜLERS

Warnung: Verlängern Sie den Ablaufschlauch nicht über 4 Meter, da das Schmutzwasser andernfalls nicht mehr problemlos abgepumpt und das Spülergebnis beeinträchtigt wird. In diesem Fall übernimmt der Hersteller keine Haftung.

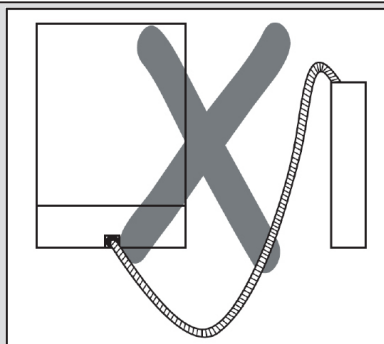
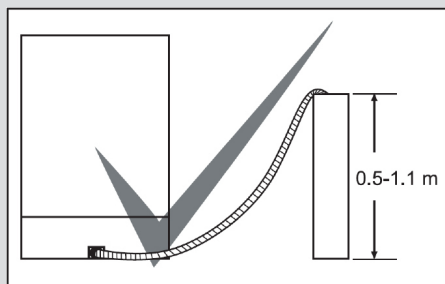

Der elektrische Anschluss

Der geschützte Stecker Ihres Geschirrspülers muss an die Steckdose mit Schutzkontakt und der richtigen Spannung und Stromstärke angeschlossen werden. Wenn keine Erdung vorliegt, lassen Sie diese von einem qualifizierten Elektriker vornehmen. Bei Nutzung ohne Erdung übernimmt der Hersteller keine Haftung für jegliche Ausfälle.

Die Absicherung im Haus sollte bei 10 bis 16 A liegen.

Ihre Maschine ist für den Betrieb mit 220 bis 240 V ausgelegt. Falls die Netzspannung an Ihrem Ort 110 V beträgt, schließen Sie einen Transformator (110/220 V und 3000 W) zwischen. Das Netzkabel sollte während der Aufstellung nicht angeschlossen werden.

Verwenden Sie immer den mit Ihrer Maschine ummantelten Stecker.

Der Betrieb mit geringer Spannung kann die Spüleistung mindern.

Das Netzkabel des Geschirrspülers darf nur von einem befugten Kundendienstmonteur oder Elektriker ausgetauscht werden. Unsachgemäße Installationen können zu Unfällen führen.

Achten Sie aus Sicherheitsgründen immer darauf, dass Sie den Stecker aus

KAPITEL-3: DIE INSTALLATION DES GESCHIRRSPÜLERS

der Steckdose ziehen, wenn ein Spülprogramm zu Ende ist.

Um Stromschläge zu vermeiden, dürfen Sie den Stecker nicht mit nassen Händen aus der Steckdose ziehen.

Wenn Sie die Stromzufuhr Ihres Geschirrspülers unterbrechen, müssen Sie immer den Stecker selbst aus der Steckdose ziehen. Ziehen Sie niemals am Kabel.

Den Geschirrspüler unter der Arbeitsplatte einbauen

Wenn Sie Ihren Geschirrspüler unter einer Arbeitsplatte einbauen möchten, müssen Sie prüfen, ob Ihnen darunter genügend Platz zur Verfügung steht und ob die Anschlüsse für Strom und Wasser dies zulassen. **1** Wenn Sie zu dem Schluss kommen, dass der Platz unter der Arbeitsplatte für die Aufstellung der Maschine geeignet ist, müssen Sie die obere Platte (wie in der Abbildung gezeigt) abnehmen. **2**

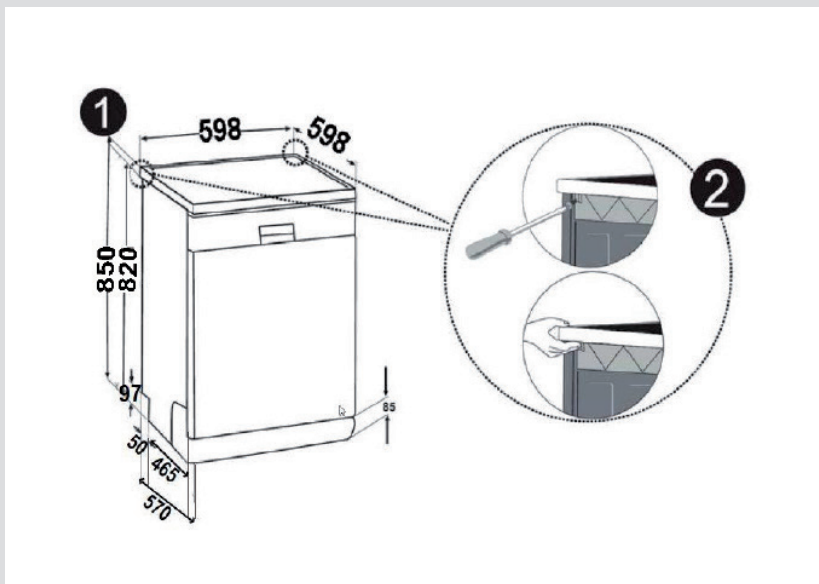

Warnung: Die Stelle, an der wir die Maschine durch Entfernen der Arbeitsplatte installieren, muss stabil sein, damit das Gerät gerade steht. Entfernen Sie die Arbeitsplatte, indem Sie die Befestigungsschrauben der Arbeitsplatte an der Rückseite der Maschine lösen; drücken Sie dann die Frontblende 1 cm von der Vorderseite nach hinten und heben sie ab.

KAPITEL-3: DIE INSTALLATION DES GESCHIRRSPÜLERS

Stellen Sie die FüÙe des Geschirrspülers gemäß der Bodenfläche bei Ihnen ein.**3** Achten Sie darauf, dass keine Schläuche oder Leitungen geknickt oder beschädigt werden.**4**

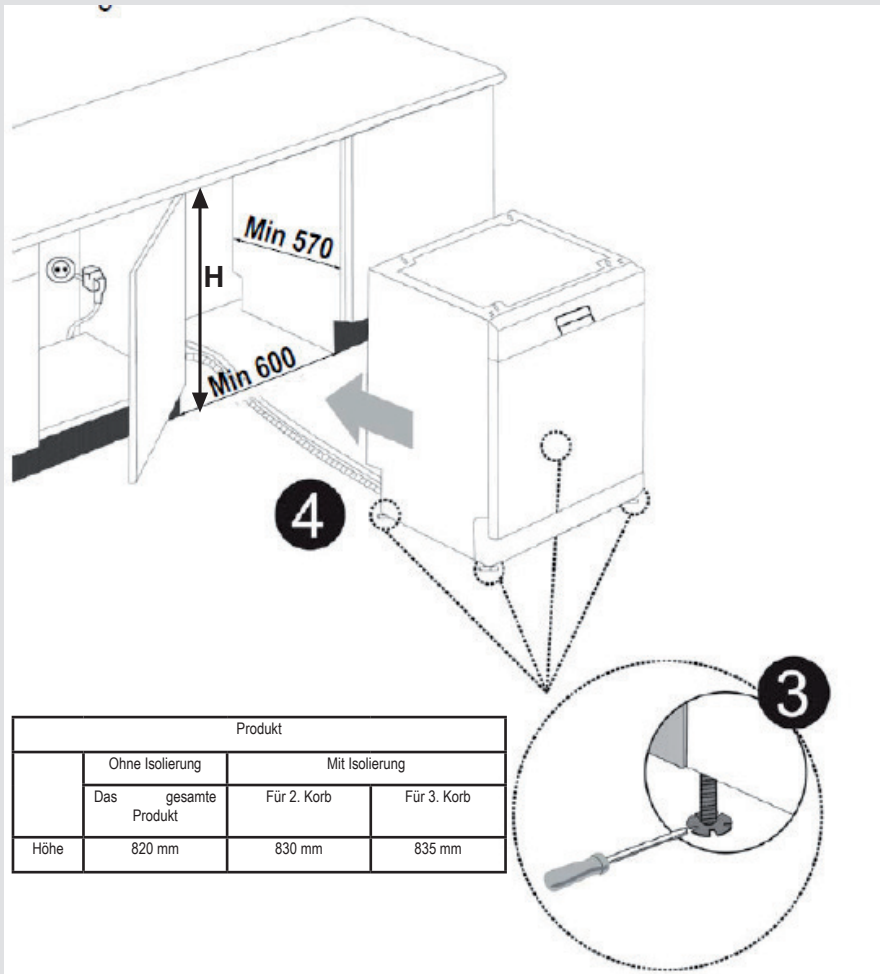

Warnung: Nach dem Entfernen der Arbeitsplatte muss der Geschirrspüler an einem eingeschlossenen Ort aufgestellt werden, dessen Maße den Abmessungen in der Abbildung entsprechen.

KAPITEL-4: GESCHIRRSPÜLER BELADEN

SOFT TOUCH (SANFTE BERÜHRUNG)

Oberer Korb

Höhenverstellbare Ablagen

Diese Ablagen erhöhen das Fassungsvermögen des oberen Korbs. Sie können Ihre Gläser und Tassen auf diese Ablagen setzen. Sie können die Höhe dieser Ablagen einstellen. Dank dieser Möglichkeit können Sie unterschiedlich große Gläser unter diesen Ablagen platzieren.

Dank der höhenverstellbaren Kunststoffeinsätze im Korb können Sie die Ablagen in 2 verschiedenen Höhen einsetzen. Zusätzlich können Sie lange Gabeln, Messer und Löffel längs auf die Ablagen legen, so dass sie die Drehbewegung des Sprinklers nicht behindern. Die Soft-Touch-Funktion auf den Racks dient zur Platzierung von empfindlichen Langstilgläsern. Weingläser kommen in den auf dem Bild gezeigten Bereich.

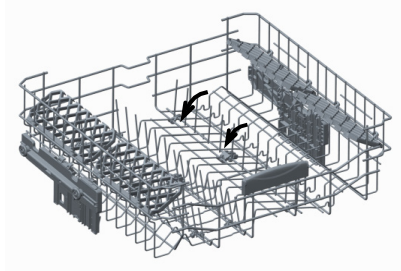
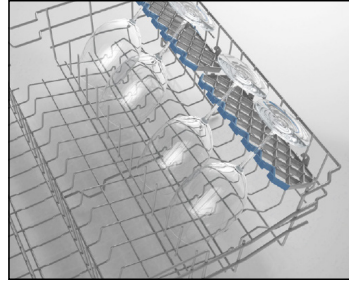

Klappbare Ständer

Die klappbaren Ständer im oberen Korb sind dazu geeignet, größere Gegenstände, wie Töpfe, Pfannen usw. besser unterbringen zu können. Wenn erforderlich, kann jedes Teil einzeln oder alle zusammengeklappt werden, um mehr Platz zu schaffen. Um die klappbaren Ständer zu verstellen, stellen Sie sie auf oder klappen sie nach unten.

KAPITEL-4: GESCHIRRSPÜLER BELADEN

Höhe des oberen Korbs anpassen

Der obere Korb Ihres Gerätes ist auf die oberste Position eingestellt. Wenn Sie den oberen Korb in die unterste Position bringen, können Sie große Teller im oberen Korb spülen.

Öffnen Sie Korbhalterungen am Ende der Schienen des oberen Korbs, indem Sie sie zur Seite drehen; nehmen Sie den Korb heraus. Ändern Sie die Position der Räder; setzen Sie den Korb dann wieder auf die Schiene und schließen Sie die Korbhalterungen. Auf diese Weise können Sie den oberen Korb in die unterste Position bringen.

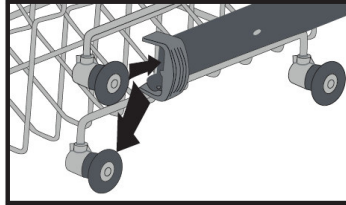
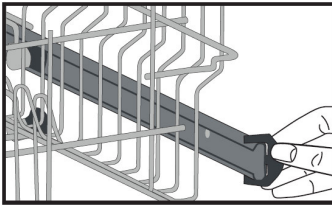

Unterer Korb

Klappbare Geschirrkörbe

Klappbare Geschirrkörbe bestehen aus vier Einzelteilen, um Ihnen das Verstauen von großen Elementen wie Töpfen, Pfannen, usw. zu erleichtern. Auf Wunsch kann jedes Teil für mehr Platz einzeln eingeklappst werden.

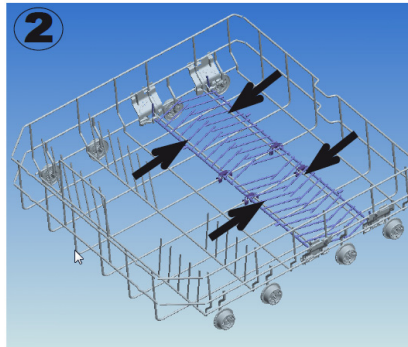
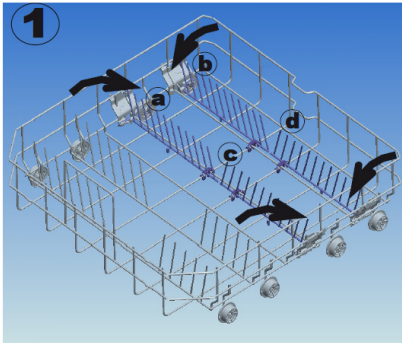

KAPITEL-4: GESCHIRRRSPÜLER BELADEN

Alternative Korbbelegungen Unterer Korb

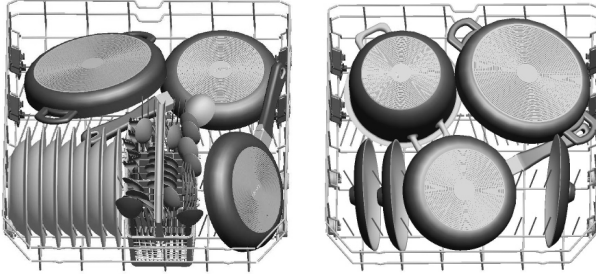

Oberer Korb

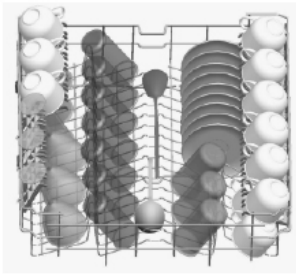

Fehlerhafte Beladungen

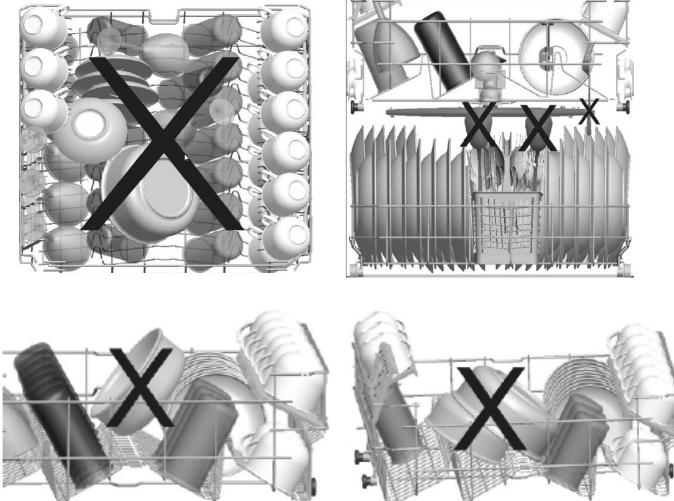

Wichtiger Hinweis für Testlabore

Für weitere Informationen zu Leistungstests schreiben Sie bitte an folgende E-Mail-Adresse: „dishwasher@standardtest.info“. Geben Sie in Ihrer E-Mail bitte Modellnamen und Seriennummer (20-stellig) an, die Sie an der Gerätetür finden können.

KAPITEL-5: PROGRAMMBESCHREIBUNGEN

PROGRAMMBESCHREIBUNGEN

Programmoptionen

Programmnamen und Temperaturen				
	Auto-Intensiv 60 – 70 °C (P1)	Auto-Normal 50 – 60 °C (P2)	Auto-Schonend 30 – 50 °C (P3)	Hygienisch 60 °C (P4)
Art der Verschmutzung	Automatische Anpassung von Programmlaufzeit, Temperatur und Wassermenge an den Verschmutzungsgrad des Geschirrs.			Stark verschmutztes Geschirr mit angetrockneten Speiseresten oder Geschirr, das besonders hygienisch gereinigt werden muss.
Verschmutzungsgrad	hoch	hoch	gering	hoch
Spülmittelmenge B; 25 cm ³ /15 cm ³ A: 5 cm ³	A + B	A + B	B	A + B
	Automatische Anpassung von Programmlaufzeit, Temperatur und Wassermenge an den Verschmutzungsgrad des Geschirrs.			Vorspülen
				60 °C-Spülen
				Kalt abspülen
				Heiß abspülen
				Trocknen
Ende				
Programmdauer (Min.)	111 – 183	100 – 127	64 – 92	123
Energieverbrauch (Kilowattstunden)	1,22 – 1,8	1,12 – 1,3	0,81 – 0,96	1,55
Wasserverbrauch (Liter)	13,3 – 24,6	10,9 – 18,5	10,6 – 17,7	15

Wichtiger Hinweis: Kurzprogramme arbeiten ohne Trocknungsphase.

Die obigen Werte wurden unter Einhaltung der zutreffenden Normen unter Laborbedingungen ermittelt. Diese Werte können je nach Einsatz- und Umgebungsbedingungen des Produktes (Netzspannung, Wasserdruck, Wassertemperatur und Umgebungstemperatur) abweichen.

KAPITEL-5: PROGRAMMBESCHREIBUNGEN

PROGRAMMBESCHREIBUNGEN

Programmoptionen

Programmnamen und Temperaturen						
	Express, 55 Min., 60 °C 60 °C (P5)	Eco (Referenz) 50 °C (P6)	Schnell 40 °C (P7)	Klarspülen - (P8)	Extrahygienisch (Vorspülen + Hygienisch, 60°C) 70 °C	
Art der Verschmutzung	Suppen, Saucen, Nudeln, Eier, Reis, Kartoffeln, Ofengerichte, frittierte Speisen	Kaffee, Milch, Tee, Fleisch, Gemüse, noch recht frisch	Kaffee, Milch, Tee, Fleisch, Gemüse, noch recht frisch	Reines Vorspülen zum Lösen von angetrockneten Speiseresten; spätere Reinigung mit einem regulären Programm.	Stark verschmutztes Geschirr mit angetrockneten Speiseresten oder Geschirr, das besonders hygienisch gereinigt werden muss.	
Verschmutzungsgrad	mittel	mittel	gering		hoch	
Spülmittelmenge B; 25 cm ³ /15 cm ³ A: 5 cm ³	A + B	A + B	B		A + B	
	60 °C-Spülen	Vorspülen	Vorspülen	Vorspülen	Vorspülen	
	Kalt abspülen	50°C-Spülen	40 °C-Spülen	Ende	50 °C-Vorspülen	
	Heiß abspülen	Heiß abspülen	Kalt abspülen		70 °C-Spülen	
	Ende	Trocknen	Heiß abspülen		Kalt abspülen	
		Ende	Ende		Warm abspülen	
						Heiß abspülen
						Trocknen
					Ende	
Programmdauer (Minuten)	55	162	30	15	161	
Stromverbrauch (kW-Stunden)	1,07	0,94	0,88	0,02	1,75	
Wasserverbrauch (Liter)	11	9,0	11	4,2	22,7	

KAPITEL-6: MASCHINE EINSCHALTEN UND PROGRAMME AUSWÄHLEN

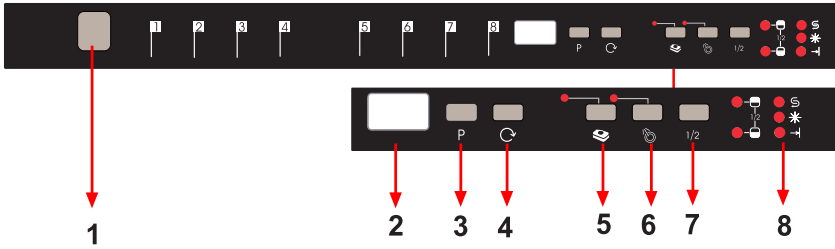

1.) Ein-/Austaste

Nachdem Sie die Ein-/Austaste betätigt haben, leuchtet die Programmde-Anzeige auf.

2.) Programmanzeige

In der Programmanzeige werden die Laufzeiten der Programme sowie die restliche Programmlaufzeit im Betrieb angezeigt. In dieser Anzeige können Sie auch den Programmablauf verfolgen.

3.) Programmauswahl taste

Mit dieser Taste wählen Sie das passende Programm für Ihr Geschirr.

4.) Verzögerungstaste

Mit dieser Taste können Sie den Beginn eines ausgewählten Programms um 1 bis 19 Stunden verzögern. Wenn Sie die Verzögerungstaste drücken, wird zunächst eine Verzögerungszeit von „1h“ (eine Stunde) in der Programmanzeige angezeigt. Bei jedem Druck auf diese Taste erhöht sich die Verzögerungszeit, von 1 bis 19 Stunden. Sie aktivieren den verzögerten Start, indem Sie die Verzögerungszeit wählen und das gewünschte Spülprogramm anschließend mit der Programmauswahl taste starten. Sie können das Programm auch zuerst auswählen und erst dann die gewünschte Verzögerungszeit einstellen. Wenn Sie die Verzögerungszeit ändern oder die Verzögerung komplett aufheben möchten, können Sie dies mit der Verzögerungstaste tun. Beim Drücken dieser Taste wird der zuletzt eingestellte Wert angezeigt.

5.) Tab-Spülmittel-Taste (3-in-1-Taste)

Diese Taste nutzen Sie, wenn Sie Spülmittel in Tablettenform (zum Beispiel mit einer Kombination aus Spülmittel, Salz und Klarspüler) verwenden.

6.) Vorspülen-Taste

Mit dieser Funktion können Sie insbesondere bei stark verschmutztem Geschirr durch einen zusätzlichen Vorspülgang für bessere Reinigungsergebnisse sorgen. Wenn Sie die Vorspülen-Funktion wählen, werden dabei auch Temperatur und Laufzeit einiger Programme verändert.

Hinweis: Wenn ein Programm ausgewählt wurde, bei dem kein zusätzliches Vorspülen möglich ist, werden Sie durch einen Summer darauf hingewiesen, dass das ausgewählte Programm nicht mit der Vorspülen-Option kombiniert werden kann.

Hinweis: Wenn Sie das Geschirr lediglich vorspülen lassen möchten (z. B. um das Antrocknen von Speiseresten zu verhindern), wählen Sie das Vorspülen-Programm mit der Programmauswahl taste.

KAPITEL-6: MASCHINE EINSCHALTEN UND PROGRAMME AUSWÄHLEN

7.) Halbe-Beladung-Taste

Mit der Halbe-Beladung-Funktion können Sie drei verschiedene Spülvarianten für den unteren Korb, den oberen Korb oder für beide Körbe auswählen.

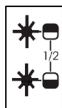

Wenn sich nur wenig Geschirr in der Maschine befindet, Sie aber nicht warten möchten, bis die Maschine komplett beladen ist, können Sie einige Programme auf halbe Beladung einstellen. Wenn Ihr Geschirr auf beide Körbe verteilt ist, drücken Sie die Halbe-Beladung-Taste und wählen Sie die Position, in der beide Leuchten aufleuchten.

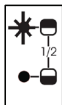

Wenn Sie nur Geschirr im oberen Korb haben, drücken Sie bitte die Taste $\frac{1}{2}$ und wählen Sie die Position, in der nur die obere Lampe leuchtet. Auf diese Weise konzentriert sich das Spülen auf den oberen Korb der Maschine. Bei Verwendung dieser Funktion sollte sich kein Geschirr im unteren Korb befinden.

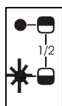

Wenn sich Ihr Geschirr nur im oberen Korb befindet, drücken Sie die Taste $\frac{1}{2}$ und wählen Sie die Position, in der nur die untere Leuchte leuchtet. Auf diese Weise konzentriert sich das Spülen auf den unteren Korb der Maschine. Bei Verwendung dieser Funktion sollte sich kein Geschirr im oberen Korb befinden.

Hinweis: Wenn Sie beim letzten Spülprogramm eine Zusatzfunktion genutzt haben, bleibt diese Funktion auch beim nächsten Spülprogramm aktiv. Wenn Sie diese Funktion beim nächsten Spülprogramm nicht mehr nutzen möchten, drücken Sie die jeweilige Zusatzfunktionstaste noch einmal; die Leuchte dieser Taste sollte erlöschen.

Hinweis: Wenn Sie ein Programm auswählen, das nicht mit der Halbe Beladung-Funktion kombiniert werden kann, werden Sie über einen Summer darauf hingewiesen.

8.) Kein-Salz-Warnanzeige

Die Kein-Salz-Warnleuchte Ihres Gerätes informiert Sie darüber, ob sich noch genügend Wasserenthärtungssalz in der Maschine befindet. Wenn die Kein-Salz-Warnleuchte aufleuchtet, ist es Zeit, den Salzbehälter aufzufüllen.

Kein-Klarspüler-Warnanzeige

Die Kein-Klarspüler-Warnleuchte verrät Ihnen, ob sich noch genug Klarspüler im Gerät befindet. Füllen Sie Klarspüler nach, sobald die Kein-Klarspüler-Warnleuchte aufleuchtet.

Programmende-Anzeige

Wenn das ausgewählte Spülprogramm abgeschlossen ist, leuchtet die Programmende-Anzeige am Bedienfeld auf. Ihre Maschine kündigt den Abschluss des Programms mit einem Signalton an, der viermal wiederholt wird.

KAPITEL-6: MASCHINE EINSCHALTEN UND PROGRAMME AUSWÄHLEN

Maschine einschalten



Wenn Sie die Maschine mit der Ein-/Austaste einschalten, erscheinen zwei Striche in der Programmanzeige, die Programmende-Anzeige leuchtet auf.

Wenn Sie ein Programm mit der Programmauswahl-taste wählen, wird das ausgewählte Programm (P1, P2 usw.) in der Programmanzeige angezeigt, die Programmende-Anzeige erlischt.

1. Drücken Sie die Ein-/Austaste.
2. Wählen Sie mit der Programmauswahl-taste ein für Ihr Geschirr geeignetes Programm.
3. Bei Bedarf können Sie zusätzliche Funktionen auswählen.
4. Schließen Sie die Tür. Das Programm startet automatisch.

Hinweis: Wenn die Maschine nach der Programmauswahl nicht gleich mit dem Spülprogramm beginnen soll, drücken Sie einfach die Ein-/Austaste. Wenn Sie die Ein-/Austaste noch einmal drücken, können Sie ein anderes Spülprogramm wählen. Wählen Sie das neue Programm mit der Programmauswahl-taste.

Programmfortschrittsanzeige

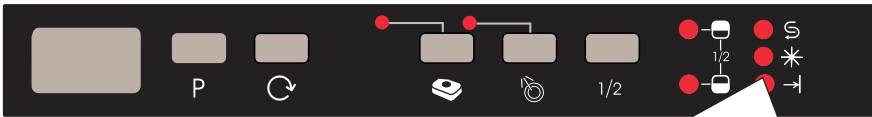

Öffnen Sie die Gerätetür nicht vor dem Abschluss des Programms.

Wenn das ausgewählte Spülprogramm abgeschlossen ist, leuchtet die Programmende-Anzeige am Bedienfeld auf. Ihre Maschine kündigt den Abschluss des Programms mit einem Signalton an, der viermal wiederholt wird.

Programm ändern

Wenn Sie ein Programm im laufenden Betrieb ändern möchten:

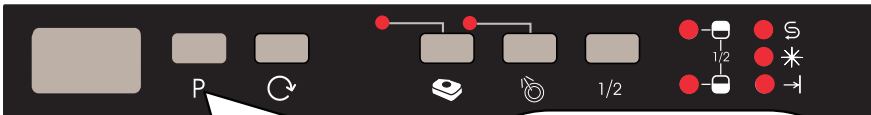

Öffnen Sie die Gerätetür, wählen Sie ein neues Programm mit der Programmauswahl-taste aus.

Nach dem Schließen der Gerätetür wird das neue Programm an der Stelle fortgesetzt, an der das alte Programm unterbrochen wurde.

Hinweis: Wenn Sie ein laufendes Programm durch Öffnen der Gerätetür stoppen, öffnen Sie die Gerätetür nur einen kleinen Spalt, damit kein Wasser austritt.

KAPITEL-6: MASCHINE EINSCHALTEN UND PROGRAMME AUSWÄHLEN

Programm ändern und rücksetzen

Sie möchten ein Programm komplett abbrechen.

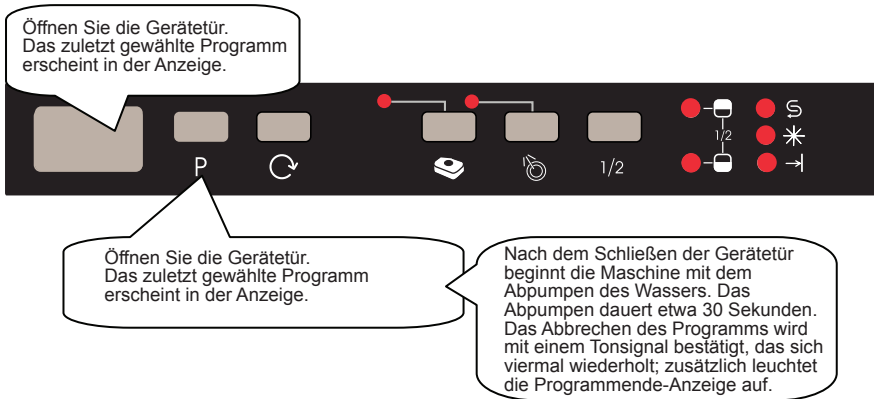

Hinweis: Wenn Sie ein laufendes Programm durch Öffnen der Gerätetür stoppen, öffnen Sie die Gerätetür nur einen kleinen Spalt, damit kein Wasser austritt.

Maschine ausschalten

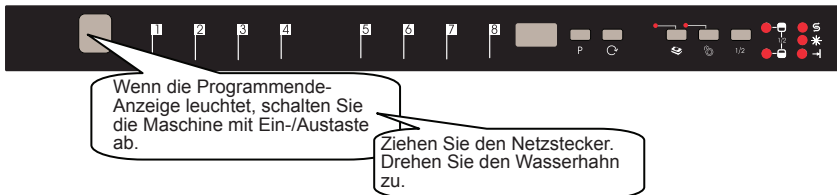

Hinweis: Nach dem Abschluss des Programms, das durch Signaltöne und durch Aufleuchten der Programmende-Anzeige signalisiert wird, können Sie die Tür Ihrer Maschine einen Spalt weit öffnen, damit das Geschirr schneller trocknet.

Hinweis: Falls die Gerätetür im laufenden Programm geöffnet wird oder ein Stromausfall eintritt, setzt die Maschine das Programm fort, sobald die Tür wieder geschlossen wird oder der Stromausfall vorüber ist.

ENTSORGUNG IHRER ALTEN MASCHINE

Dieses Symbol am Produkt oder seiner Verpackung weist darauf hin, dass dieses Produkt nicht mit dem Hausmüll entsorgt werden darf.

Stattdessen sollte es bei einer Sammelstelle zum Recycling von elektrischen und elektronischen Altgeräten abgegeben werden. Dies verringert die negativen Auswirkungen in Bezug auf die Umwelt und die menschliche Gesundheit. Recycling hilft auch natürliche Ressourcen zu erhalten. Detaillierte Informationen zum Recycling des Gerätes erhalten Sie von Ihrer örtlichen Stadtverwaltung, Ihren Entsorgungsdiensten oder beim Händler, bei dem Sie das Produkt erworben haben.

Diese Geschirrspülmaschine enthält im Pumpenwannenfilter ein biozides Mittel, um die Bakterienbildung zu verhindern. Wirksubstanz: Zinkpyrithion (CAS Nr: 13463-41-7)





Service & Support

Visit Our Website
sharphomeappliances.com

SHARP

Be Original.

52291432 R35