



CI 7688 4767

Dishwasher

RO Manual de utilizare

БГ Инструкции за експлоатация

PL Instrukcja obsługi

HR Upute za uporabu

SHARP

Be Original.



CI 76X \$4767

Dishwasher

RO Manual de utilizare

CONȚINUT

CAPITOLUL-1: EXPLICAREA PRODUSULUI

Specificații tehnice	5
Conformitatea cu standardele și datele de testare	5

CAPITOLUL-2: INFORMAȚII DE SIGURANȚĂ ȘI RECOMANDĂRI

Reciclarea	6
Informații de siguranță	6
Recomandări	8
Articole nepotrivite pentru spălarea în mașina de spălat vase	8

CAPITOLUL-3: MONTAREA MAȘINII

Poziționarea mașinii	9
Conexiunile de apă	9
Furtun admisie apă	10
Furtun evacuare apă	10
Conexiune electrică	11
Montarea mașinii sub blat	12

CAPITOLUL-4: ÎNCĂRCAREA MAȘINII DE SPĂLAT VASE

Raft farfurii	14
Încărcări alternative ale coșului	16

CAPITOLUL -5: DESCRIERILE PROGRAMULUI

Articole progra5	17
------------------	----

CAPITOLUL -6: PORNIREA MAȘINII ȘI SELECTAREA UNUI PROGRAM

Pornirea mașinii	21
Urmărirea programului	21
Schimbarea unui program	21
Schimbarea unui program cu resetare	22
Oprirea mașinii	22

Stimate client, Scopul nostru este să vă oferim, produse de înaltă calitate care vă depășesc așteptările.

Produsul dumneavoastră este produs în fabrici moderne și este testat în mod particular pentru calitate. Acest manual este redactat pentru a vă ajuta pe dumneavoastră să utilizați produsul cu încredere și eficiență maximă utilizând cea mai recentă tehnologie. Înainte de utilizarea produsului, citiți cu atenție acest manual ce include informații de bază pentru o montare în siguranță, întreținere și utilizare. Vă rugăm să contactați cel mai apropiat centru autorizat de service pentru montarea produsului dumneavoastră. Instrucțiunile de utilizare se aplică unelor modele. Așadar, pot apărea diferențe.

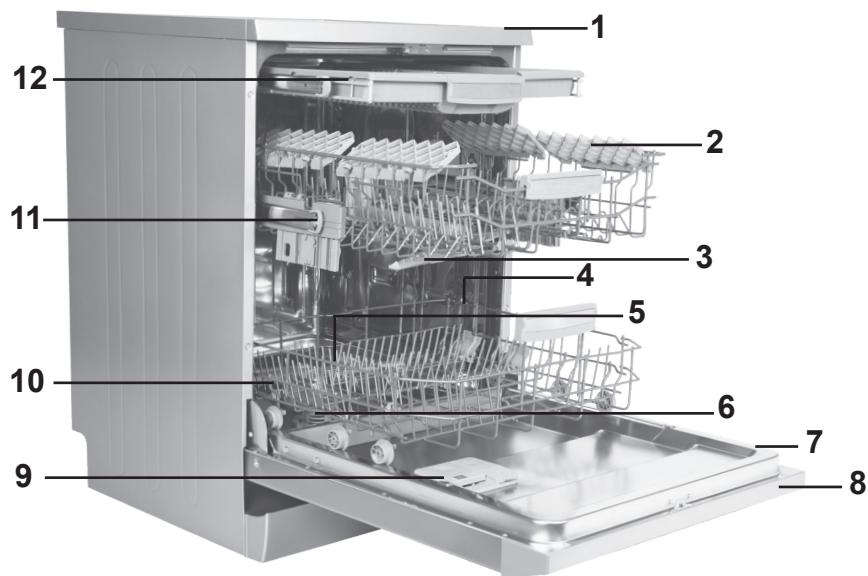

- | | |
|---------------------------------|---|
| 1. Blat | 7. Etichetă |
| 2. Coș superior cu rafturi | 8. Panou de control |
| 3. Braț superior de pulverizare | 9. Dozator detergent și aditiv de clătire |
| 4. Coș inferior | 10. Dozator de sare |
| 5. Braț inferior de pulverizare | 11. Balama șină coș superior |
| 6. Filtre | 12. Coș superior pentru tacâmuri |

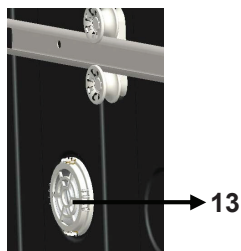

Unitate turbo de uscare:
Acest sistem furnizează o mai bună performanță de uscare pentru vasele dumneavoastră.



Braț superior de pulverizare:
Acesta furnizează o spălare mai bună a vaselor aflate în coșul superior.

CAPITOLUL -1: SPECIFICAȚII TEHNICE

Specificații tehnice

Capacitate	15 seturi
Înălțime	850 mm
Înălțime (fără blat)	820 mm
Lățime	598 mm
Adâncime	598 mm
Greutate netă	55 kg
Alimentare	220-240 V, 50 Hz
Putere totală	1900 W
Putere încălzire	1800 W
Putere pompă	100 W
Putere pompă evacuare	30 W
Presiune alimentare cu apă	0.03 MPa (0,3 bar)-1 MPa (10 bar)
Tensiune	10 A

Conformitate cu standardele și datele de test / Declarație de conformitate UE

Acest produs este conform cerințelor tuturor directivelor UE aplicabile cuprinse în standardele armonizate corespunzătoare, ce furnizează aplicarea marcajul CE. Vă rugăm să accesați www.sharphomeappliances.com pentru varianta electronică a acestui manual de utilizare.

INFORMAȚII DE SIGURANȚĂ ȘI RECOMANDĂRI

Reciclarea

- Materialele reciclabile sunt utilizate în anumite componente și ambalaj.
- Componentele din plastic sunt marcate cu prescurtările internaționale: (>PE< , >PS< , >POM< , >PP< ,)
- Componentele din carton au fost produse din hârtie reciclată și acestea trebuie eliminate la punctele de colectare a deșeurilor de hârtie în vederea reciclării.
- Aceste materiale nu trebuie aruncate împreună cu deșeurile menajere. Trebuie predate centrelor de reciclare.
- Contactați centrele de reciclare pentru a obține informații asupra metodelor și punctelor de colectare.

Informații de siguranță

Când mașina vă este livrată

- Dacă ambalajul mașinii prezintă avarii, vă rugăm să contactați service-ul autorizat.
- Îndepărtați ambalajul după cum este indicat și eliminați-le conform reglementărilor.

Lucruri pe care trebuie să fiți atenți în timpul montajului mașinii

- Alegeți un loc stabil, sigur, potrivit pentru a amplasa mașina.
- Efectuați montajul și conexiunile mașinii de spălat vase urmând instrucțiunile.
- Această mașină de spălat trebuie montată și reparată numai de service autorizat.
- Folosiți numai piese de schimb originale.
- Înainte de montaj, asigurați-vă că mașina este deconectată.
- Verificați dacă sistemul electric de siguranță este conectat conform reglementărilor.
- Toate conexiunile electrice trebuie să fie compatibile cu valorile indicate pe eticheta mașinii.
- Asigurați-vă că mașina nu este așezată pe cablul de alimentare.
- Nu utilizați niciodată un cablu prelungitor sau prize multiple pentru a crea o conexiune. După montare, ștecherul trebuie să fie accesibil ușor.
- După montare, pentru prima dată rulați fără sarcină.

În uz zilnic

- Această mașină este destinată exclusiv uzului casnic, nu o folosiți în alte scopuri. Folosirea comercială va anula garanția.
- Nu vă ridicați, stați sau plasați o sarcină atunci când ușa mașinii este deschisă, mașina s-ar putea răsturna.
- Nu utilizați niciodată detergent și aditiv de clătire diferiți care nu sunt produși specific pentru mașini de spălat vase. Compania noastră nu își va asuma răspunderea pentru aceasta.
- Apa din secțiunea de spălare a mașinii de spălat vase nu este potabilă.

CAPITOLUL -2: INFORMAȚII DE SIGURANȚĂ ȘI RECOMANDĂRI

- Datorită pericolului de explozie, nu introduceți în secțiunea de spălat a mașinii orice fel de agenți chimici de dizolvare cum ar fi solvenții.
- Verificați dacă obiectele din plastic sunt termorezistente înainte de spălare.
- Acest aparat poate fi utilizat de către copii cu vârsta mai mare de 8 ani și persoane cu capacități fizice, senzoriale sau mentale reduse sau care nu au experiență și cunoștințe necesare, în afara cazului în care au fost supravegheați sau instruiți în legătură cu folosirea aparatului de către o persoană responsabilă pentru siguranța lor. Copiii nu trebuie să se joace cu produsul. Operațiile de curățare și de întreținere a produsului nu trebuie să fie efectuate de către copiii fără supraveghere.
- Nu introduceți articole grele sau nepotrivite peste capacitatea coșului în interiorul mașinii de spălat vase. Compania noastră nu își va asuma responsabilitate pentru orice avarii ale componentelor interne.
- Ușa nu trebuie să fie deschisă atunci când mașina funcționează. În orice caz, mașina este dotată cu un dispozitiv de siguranță care oprește funcționarea mașinii dacă ușa se deschide.
- Nu lăsați ușa deschisă pentru a evita un accident.
- Puneți cuțitele și alte obiecte ascuțite în cosul pentru tacâmuri cu lama în jos.
- Dacă cablul de alimentare este avariât, acesta trebuie înlocuit de către producător, agentul său de service sau persoane similar calificate pentru evitarea unui pericol.
- Dacă opțiunea EnergySave este selectată ca "Da", ușa se va deschide la finalizarea programului. Nu forțați închiderea ușii pentru a evita avarierea mecanismului automat de închidere a acesteia în primul minut. Ușa trebuie să fie deschisă timp de 30 de minute pentru a beneficia de uscare eficientă. (În modelele cu sistem automat de deschidere a ușii)

Avertisment: Nu stați în fața ușii după ce auziți semnalul sonor ce aparține deschiderii automate a ușii.

Pentru siguranța copiilor

- După ce ați îndepărat ambalajul mașinii de spălat, asigurați-vă că nu lăsați ambalajele la îndemâna copiilor.
- Nu permiteți copiilor să se joace cu mașina sau să o pornească.
- Mențineți copii departe de detergenți sau aditivi de clătire.
- Mențineți copii departe de mașină când aceasta este deschisă deoarece în mașina de vase mai pot fi resturi de substanțe de curățat.
- După ce nu mai folosiți mașina, asigurați-vă că aceasta nu reprezintă un pericol pentru copii. S-au întâmplat incidente unde copiii sau încuiat în mașinile vechi. Pentru a preveni o astfel de situație, distrugeți mecanismul de blocare a mașinii și rupeți cablurile electrice.

În cazul problemelor de funcționare

- Orice reparație efectuată de către o persoană alta decât angajații service-ului autorizat va rezulta în nerespectarea garanției mașinii.

CAPITOLUL -3: INFORMAȚII DE SIGURANȚĂ ȘI RECOMANDĂRI

• Înainte de a repara mașina de spălat vase, asigurați-vă că mașina este deconectată din priză. Decuplați siguranța sau deconectați-o de la priză. Când deconectați din priză nu trageți de cablu. Asigurați-vă că robinetul de apă este închis.

Recomandări

- Pentru economisirea de energie electrică și apă, îndepărtați reziduurile mari de pe vasele dumneavoastră înainte de a amplasa vasele în mașină. Porniți mașina după ce ați încărcat-o.
- Folosiți programul de pre-spălare numai când este necesar.
- Amplasați obiectele precum bolurile, paharele și tigăile în mașina de spălat vase în așa fel încât toate sunt cu fața în jos.
- Vă recomandăm să nu puneți mașina de spălat prea multe vase sau vase diferite de cele indicate în acest manual de utilizare.

Obiecte care nu se spală la mașina de spălat vase:

- Scrumiere, resturi de lumânări, vopsea, substanțele chimice, materiale din fier-aliaj;
- Furculițe, linguri și cuțite cu mâner din lemn, os sau fildeș; obiecte lipite, obiecte pătate cu substanțe chimice abrazive, acide sau bazice.
- Obiecte de plastic care nu sunt termorezistente, recipiente din cupru sau acoperite cu cositor
- Obiecte din aluminiu și argint (se pot decolora, deteriora).
- Anumite tipuri de sticlă sensibilă, porțelanuri cu modele orientale imprimate deoarece se șterg după prima spălare; anumite obiecte din cristal deoarece în timp își vor pierde transparența, tacâmurile care nu sunt termorezistente, pahare de cristal, tocătoare, obiecte fabricate cu fibră sintetică;
- Obiecte absorbante precum bureții sau lavetele de bucătărie nu sunt potrivite pentru mașina de spălat.

Warning: În viitor cumpărați vase și tacâmuri ce pot fi spălate la mașină.

MONTAREA MAȘINII

Poziționarea mașinii

Atunci când determinați locul de montare, vă rugăm să luați în considerare locurile accesibile pentru încărcarea și descărcarea ușoară a vaselor.

Nu poziționați mașina în locuri unde este posibil ca temperatura camerei să scadă sub 0°C.

Înainte de poziționarea mașinii, îndepărtați ambalajul mașinii urmând avertizările de pe ambalaj.

Poziționați mașina aproape de robinetul de apă sau de evacuare. Mașina trebuie poziționată ținând cont de faptul că toate conexiunile acesteia nu trebuie să fie modificate după ce au fost făcute.

Nu apucați mașina de ușă sau panou dacă doriți să o mutați.

Asigurați-vă că lăsați un spațiu între mașina de spălat vase și perete pentru a putea să o mișcați înainte și înapoi în timpul curățării.

Asigurați-vă că furtunul de admisie și evacuare a apei nu este presat în timpul poziționării mașinii. De asemenea, asigurați-vă că mașina nu este așezată pe cablul de alimentare.

Reglați mașina utilizând piciorușele de reglare pentru ca aceasta să fie stabilă și echilibrată. Așezarea corectă a mașinii de spălat vase asigură deschiderea și închiderea ușii fără probleme.

Dacă ușa mașinii de spălat vase nu se închide bine, verificați dacă mașina este stabilă pe podea; în caz contrar, reglați piciorușele și asigurați astfel poziția corectă.

Conexiunea la apă

Instalația interioară trebuie să fie corespunzătoare pentru montajul unei mașini de spălat vase. De asemenea, vă recomandăm să montați un filtru la intrarea în apartamentul dumneavoastră pentru evitarea oricărui pericol datorită contaminării (nisip, praf etc) ce poate fi transportată ocazional în instalația principală de apă, și pentru a evita reclamații cu privire la îngălbenire și formarea depunerilor după spălare..

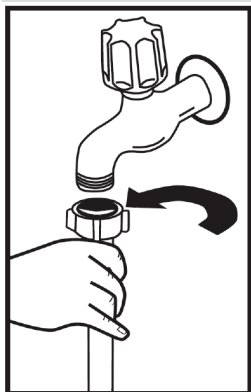

Furtun de alimentare cu apă

Nu utilizați un furtun de admisie vechi. Utilizați furtunul furnizat împreună cu mașina dumneavoastră de spălat vase. Dacă veți monta un furtun nou sau lung – nefolosit la mașină, lăsați să curgă apa prin el înainte de a-l monta pe mașină. Conectați furtunul de alimentare cu apă direct la robinet. Presiunea furnizată de către robinet trebuie să fie de minim 0,03 Mpa și o presiune maximă de 1 Mpa. Dacă presiunea apei este mai mare de 1 Mpa, o valvă de reducere a presiunii trebuie să fie montată între.

După ce ați făcut conexiunile, robinetul trebuie deschis la maxim și verificat pentru etanșeitate. Pentru siguranța mașinii, asigurați-vă că ați oprit robinetul de alimentare cu apă, după finalizarea fiecărui program de spălare.

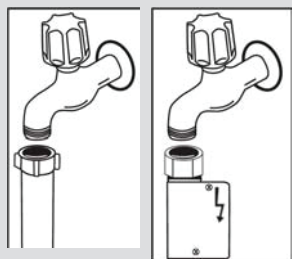

NOTĂ: Anumite modele folosesc dispozitivul de siguranță Aquastop. În cazul utilizării funcției Aquastop, există o tensiune periculoasă. Nu tăiați robinetul Aquastop. Nu-l lăsați să se îndoie sau să se răsucescă.

Furtun de evacuare a apei

Furtunul de evacuare a apei poate fi conectat fie direct la orificiul de evacuare a apei sau la sistemul de evacuare al chiuvetei. Folosind o țevă specială îndoită (dacă aveți), apa poate fi evacuată direct în sistemul de evacuare al chiuvetei cuplând țeava îndoită la furtunul chiuvetei. Această conexiune trebuie să se afle la o distanță între 50 și 110 cm de la planul pardoselii.

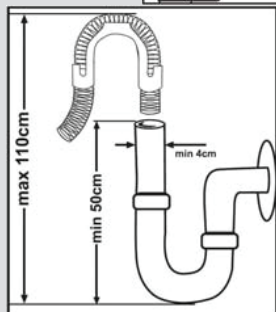

CAPITOLUL -3: MONTAREA MAȘINII

Avertisment: Atunci când utilizați un furtun de evacuare mai mare de 4m, vasele pot rămâne murdare. Compania noastră nu este responsabilă de asemenea situații.

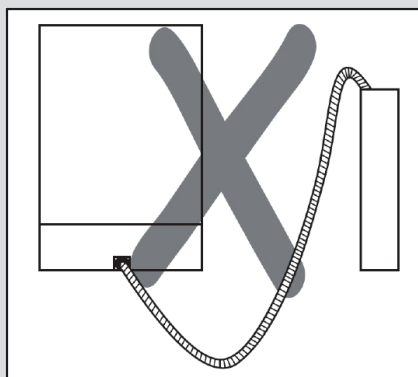
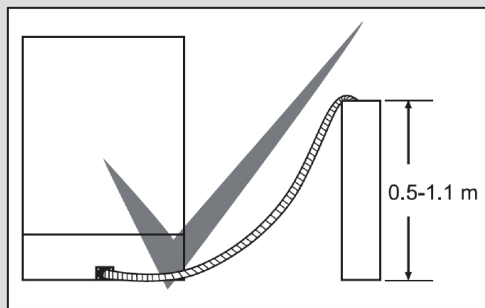

Conexiuni electrice

Ștecherul cu împământare a mașinii de spălat vase trebuie să fie conectat la o priză cu împământare care este alimentată cu voltaj și tensiune potrivită. Dacă nu există împământare, apălați la un electrician calificat pentru a executa instalația de împământare. În cazul folosirii mașinii la priză fără împământare, compania noastră nu va fi responsabilă de eventualele pierderi.

Valoarea tensiunii interioare trebuie să fie de 10-16 A.

Mașina este setată la 220-240 V. Dacă tensiunea dumneavoastră este de 110 V, conectați un transformator de 110/220V și 3000 W între. Mașina nu trebuie conectată la priză în timpul montării.

Întotdeauna folosiți ștecherul căptușit cu care este dotată mașina.

La tensiuni scăzute, eficiența de spălare a mașinii se va reduce.

Cablul de alimentare al mașinii trebuie înlocuit numai de un service autorizat sau de un electrician autorizat. Nerespectarea acestei indicații poate duce la producerea de accidente.

Din motive de siguranță, întotdeauna asigurați-vă că ați scos din priză mașina după ce programul de spălare s-a terminat.

CAPITOLUL -3: MONTAREA MAȘINII

Pentru a evita pericolul de electrocutare, nu deconectați mașina de spălat vase de la priză având mâinile umede.

Când scoateți din priză mașina întotdeauna trageți de ștecher. Niciodată nu trageți de cablu.

Așezarea mașinii sub blat

Dacă dumneavoastră doriți să montați mașina sub blat, verificați dacă aveți suficient spațiu sub blat și dacă cablajul și instalația vă permite să faceți acest lucru. **1** Dacă dumneavoastră decideți că spațiul sub blat este corespunzător pentru montajul mașinii, scoateți blatul după cum este prezentat în ilustrații. **2**

Avertisment: Suportul pe care vom așeza mașina trebuie să fie stabil pentru a nu permite balansul.

Pentru a demonta blatul, desfaceți șuruburile care mențin blatul, acestea fiind localizate în partea din spate a mașinii; apoi apăsați pe panoul frontal 1 cm către spatele mașinii și ridicați.

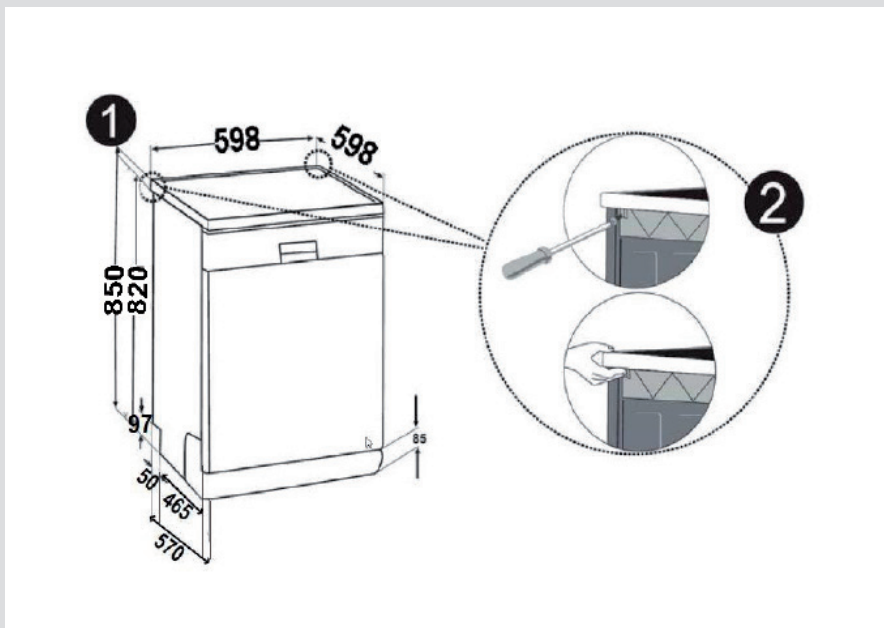

CAPITOLUL -3: MONTAREA MAȘINII

Reglați piciorușele mașinii conform pantei pardoselii. 3 Montați mașina prin împingerea acesteia sub blat fără a permite ca furtunurile să fie zdrobite sau cotite. 4

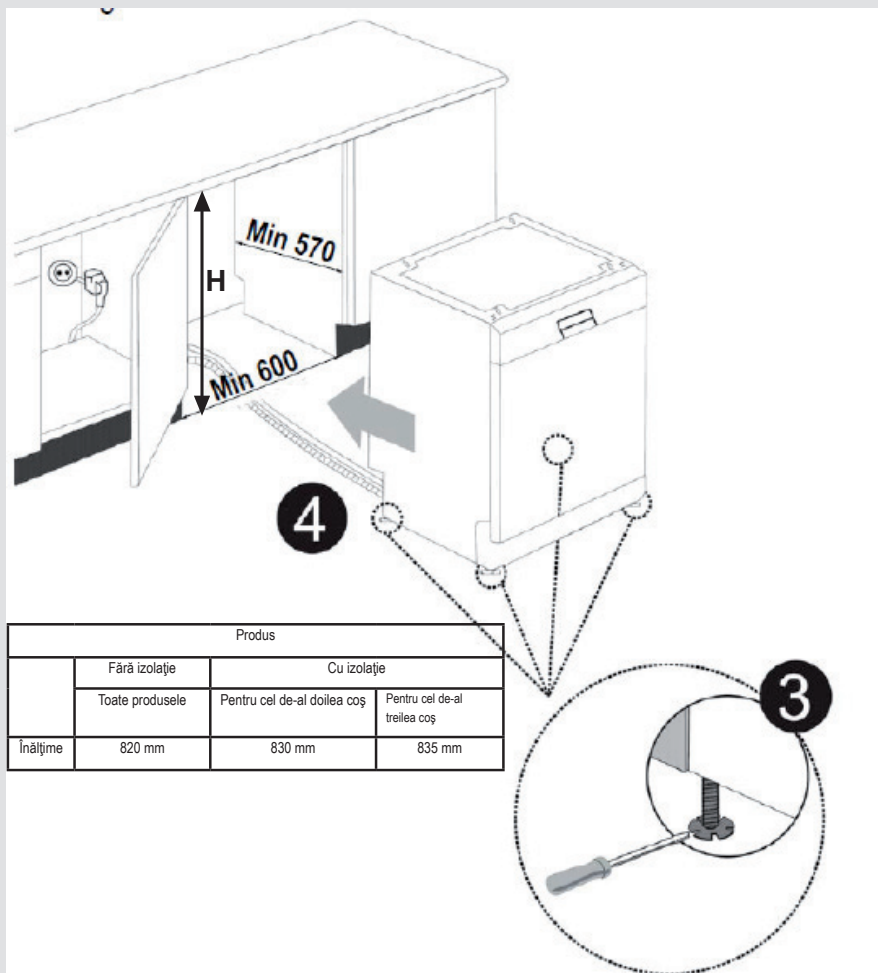

Avertisment: După ce ați îndepărtat blatul, mașina trebuie amplasată într-un spațiu închis cu dimensiunile indicate în imagine.

CAPITOLUL-4: ÎNCĂRCAREA MAȘINII DE SPĂLAT VASE

ÎNCĂRCAREA MAȘINII DE SPĂLAT VASE

Introduceți vasele corespunzător în mașină.

Pentru încărcarea vaselor în mașină dumneavoastră, sunt două coșuri separate. Coșul inferior este destinat pentru vase rotunde și adânci.

Coșul superior este pentru articole subțiri și înguste. Dumneavoastră sunteți recomandat să utilizați tava pentru tacâmuri pentru a obține cel mai bun rezultat.

Pentru evitarea posibilelor vătămări, vasele cu mânere lungi și cu vârf ascuțit cu punctele ascuțite trebuie montate spre baza sau orizontal în coșuri.

Avertisment: Introduceți vasele dumneavoastră în mașină într-o modalitate astfel încât să nu prevină rotirea brațelor superioare și inferioare.

Raft pentru vase

Dumneavoastră puteți introduce diferite mărimi de pahare sub aceste rafturi datorită caracteristicii de înălțime reglabilă. Dumneavoastră puteți utiliza rafturile în 2 înălțimi diferite.

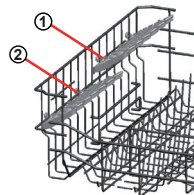

Rafturi pliabile

Rafturile pliabile de pe coșul superior sunt proiectate pentru a permite să introduceți mai ușor vase mari cum ar fi oale, tigăi, etc. Dacă este necesar, fiecare componentă poate fi pliată separat, sau toate acestea pot fi pliate, iar în acest fel se pot obține spații mai mari. Pentru reglarea rafturilor pliabile, ori ridicați-le în sus, sau coborâți-le.

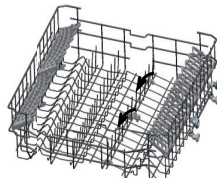

Reglarea înălțimii coșului superior atunci când este plin

Mecanismul de reglare a înălțimii coșului aflat pe coșul superior al mașinii dumneavoastră este proiectat să vă permită să reglați înălțimea coșului superior în sus sau în jos, fără a-l scoate din mașină atunci când este plin, și să creați spații mai mari în partea superioară sau inferioară a mașinii după cum aveți nevoie. Setările din fabrică prevăd ca coșul mașinii dumneavoastră să fie setat în poziția superioară. Pentru ridicarea coșului, prindeți-l de ambele părți și trageți de acesta în sus. Pentru coborârea coșului, prindeți-l din nou de ambele părți, și lăsați-l. Atunci când mecanismul de reglare a coșului se află sub sarcină, asigurați-vă că ambele părți se află în aceeași poziție (sus sau jos)

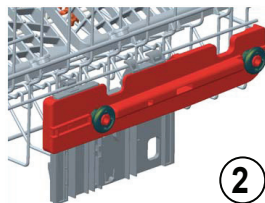
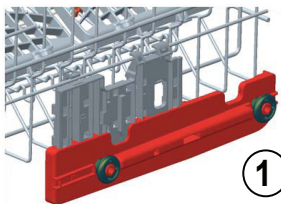
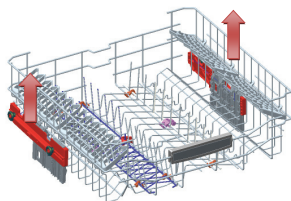

Coș inferior

Rafturi pliabile

În coșul inferior al mașinii, se află patru rafturi pliabile care sunt proiectate să vă permită să introduceți mai ușor vase mari cum ar fi oale, tigăi, etc. Dacă este necesar, fiecare componentă poate fi pliată separat, sau toate acestea pot fi pliate, iar în acest fel se pot obține spații mai mari. Pentru reglarea acestora, ridicați-le sau coborâți-le.

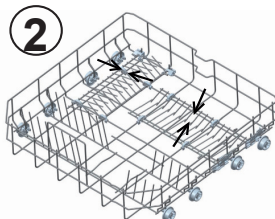
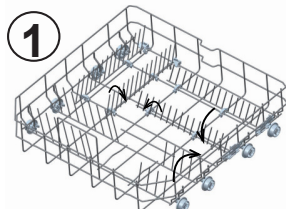

CAPITOLUL-4: ÎNCĂRCAREA MAȘINII DE SPĂLAT VASE

Coș superior pentru tacâmuri

Coșul superior pentru tacâmuri este proiectat pentru ca dumneavoastră să plasați furculițe, linguri și cuțite, instrumente lungi și mici.

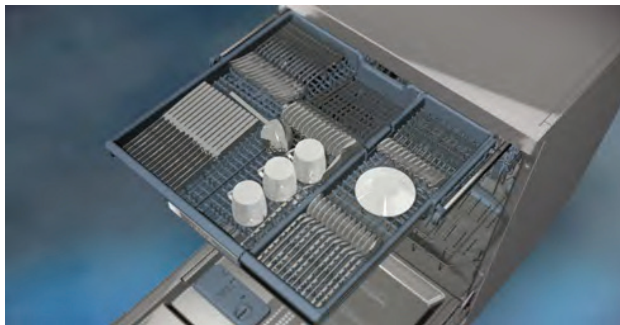

Deoarece acesta poate fi scos ușor din mașină, aceasta permite vaselor dumneavoastră să fie luate din mașină împreună cu acest coș după spălare.

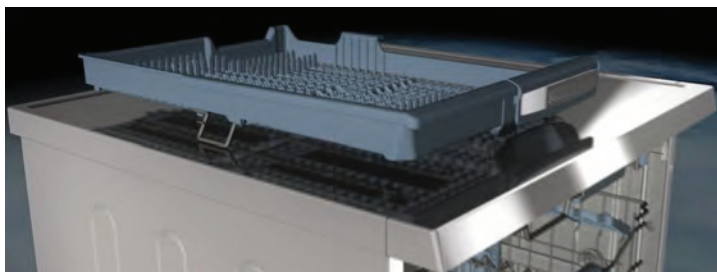

Coșul superior pentru tacâmuri este compus din două piese; dacă dumneavoastră doriți să creați spațiu pentru vase în coșul superior, dumneavoastră puteți scoate partea stângă sau dreaptă a coșului superior pentru tacâmuri pentru a obține mai mult spațiu.



Avertisment: În coșul pentru tacâmuri, cuțitele și alte obiecte tăioase trebuie să fie plasate orizontal.

CAPITOLUL-4: ÎNCĂRCAREA MAȘINII DE SPĂLAT VASE

Încărcări alternative ale coșului
Coș inferior

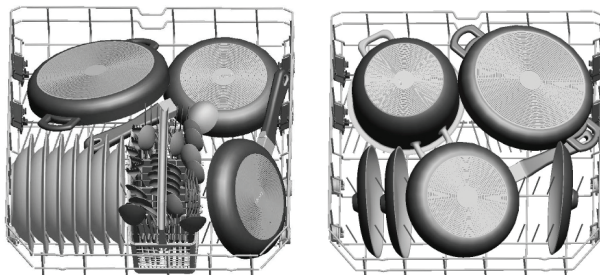

Coș superior

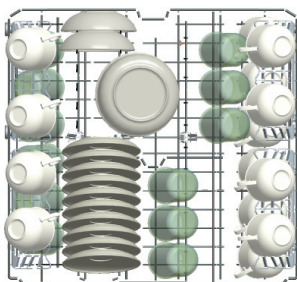

Încărcări defectuoase

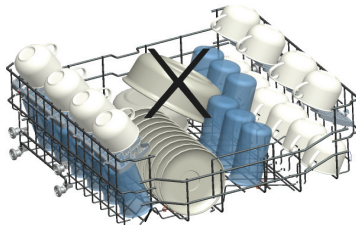
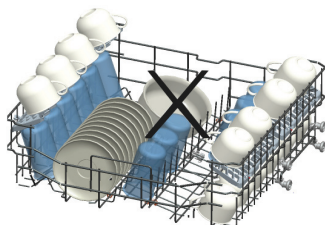
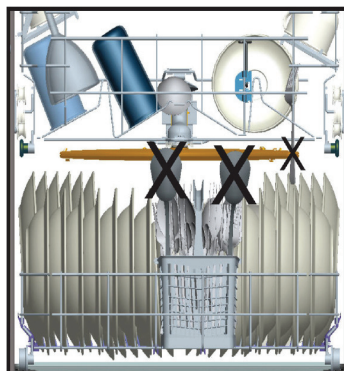
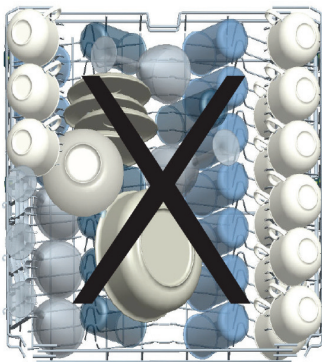

Notă importantă pentru laboratoarele de testare

Pentru informații detaliate asupra testelor de performanță, vă rugăm să contactați următoarea adresă: "dishwasher@standardtest.info". În e-mailul dumneavoastră, vă rugăm să furnizați numele modelului și numărul de serie (20 de cifre) pe care-l găsiți pe ușa aparatului.

CAPITOLUL -5: DESCRIEREA PROGRAMULUI

DESCRIEREA PROGRAMULUI

Articole program

Numele programelor și temperaturi				
	Auto Intensiv 60-70°C (P1)	Auto Normal 50-60°C (P2)	Auto Delicat 30-50°C(P3)	Igienă 60°C (P4)
Tip de deșeu	Reglați automat timpul de spălare cu ajutorul temperaturii și cantității de apă prin determinarea nivelului de murdărire a vaselor			Vase cu murdărire densă ce așteaptă de mult timp sau necesită o spălare igienică
Nivel de murdărire	ridicat	ridicat	mic	ridicat
Cantitate detergent B: 25 cm ³ / 15 cm ³ A: 5 cm ³	A+B	A+B	B	A+B
	Reglați automat timpul de spălare cu ajutorul temperaturii și cantității de apă prin determinarea nivelului de murdărire a vaselor			Prespălare
				Spălare la 60°C
				Clătire rece
				Clătire fierbinte
				Uscare
				Finalizare
Durată program (min.)	111-183	100-127	64 - 92	123
Consum de energie (kW ore)	1,22-1,8	1,12-1,3	0,81 - 0,96	1,55
Consum de apă (litri)	13,3-24,6	10,9-18,5	10,6 - 17,7	15

Avertisment: Programele scurte nu includ un pas de uscare.

Valorile declarate mai sunt reprezintă valorile obținute sub condiții de laborator conform standardelor corespunzătoare. Aceste valori se pot modifica depinzând de condițiile utilizării produsului și mediului înconjurător (tensiunea din rețea, presiunea apei, temperatura de admisie a apei și temperatura mediului înconjurător).

CAPITOLUL -5: DESCRIEREA PROGRAMULUI

DESCRIEREA PROGRAMULUI

Articole program

Numelor programelor și temperaturi					
	Express 55/60°C 60°C (P5)	Eco (referință) 50°C (P6)	Rapid 40°C (P7)	Clătire - (P8)	Igienă suplimentară (Prespălare+Igienă la 60°C) 70°C
Tip de deșeu	supe, sosuri, paste, ouă, pilaf, cartofi și preparate de cuptor, preparate prăjite	cafea, lapte, ceai, alimente reci, legume, neținute pentru mult timp	cafea, lapte, ceai, alimente reci, legume, neținute pentru mult timp	Prespălarea pentru clătirea și slăbirea reziduurilor ce așteaptă a încărcare plină și apoi selectați un program	Vase cu murdărie densă ce așteaptă o perioadă lungă sau necesită spălare igienică
Nivel de murdărire	mediu	mediu	mic		ridicat
Cantitate detergent B: 25 cm ³ / 15 cm ³ A: 5 cm ³	A+B	A+B	B		A+B
	Spălare la 60°C	Prespălare	Prespălare	Prespălare	Prespălare
	Clătire rece	Spălare la 50°C	Spălare la 40°C	Finalizare	Prespălare la 50°C
	Clătire fierbinte	Clătire fierbinte	Clătire rece		Spălare la 70°C
	Finalizare	Uscare	Clătire fierbinte		Clătire la rece
		Finalizare	Finalizare		Clătire cu apă călduță
					Clătire fierbinte
				Uscare	
				Finalizare	
Durată program (min.)	55	162	30	15	161
Consum energie electrică (kW ore)	1,07	0,94	0,88	0.02	1,75
Consum de apă (litri)	11	9,0	11	4,2	22,7

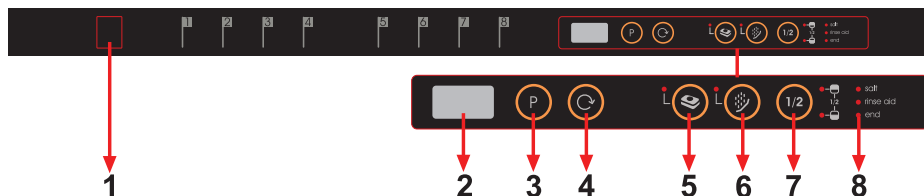

1. Buton pornit/oprit

Atunci când butonul Pornit/Oprit este apăsat, indicatorul de finalizare al programului se aprinde.

2. Afișaj program

Afișajul programului indică timpurile programului și timpul rămas în timpul derulării programului. De asemenea, dumneavoastră puteți urmări programele selectate cu ajutorul acestui afișaj.

3.) Buton selectare program

Cu acest buton de selectare a programului, dumneavoastră puteți selecta un program corespunzător vaselor dumneavoastră.

4.) Buton Delay Timer

Dumneavoastră puteți întârzia timpul de pornire a programului selectat cu până 1-2...19 ore prin apăsarea butonului de pornire întârziată de pe mașină. Atunci când apăsați butonul de pornire întârziată, mesajul de întârziere de "1h" apare pe afișajul programului. Dacă dumneavoastră continuați să apăsați butonul de pornire întârziată, mesajul 1-2...19 va fi afișat respectiv. Pornirea întârziată poate fi activată prin selectarea timpului de întârziere și programul de spălare dorit cu ajutorul butonului de selectare al programului. De asemenea, este posibil să selectați prima dată programul și apoi pornirea întârziată. Dacă dumneavoastră doriți să modificați sau să anulați pornirea întârziată, dumneavoastră puteți regla cu ajutorul butonului de pornire întârziată; acesta va fi activat conform ultimei valori introduse.

5.) Buton detergent tabletă (buton 3 în 1)

Apăsați butonul de detergent tabletă atunci când utilizați detergenți combinați ce includ sare și aditiv de clătire.

6.) Buton de prespălare

Dacă dumneavoastră selectați un program suplimentar de prespălare, dumneavoastră îmbunătățiți performanța de spălare. Atunci când selectați prespălare, deoarece îmbunătățește performanța de spălare, acesta modifică temperatura și timpul de spălare ale unor programe.

Notă: Atunci când un program care nu este compatibil cu programul de prespălare selectat, o alarmă sonoră este auzită indicând că programul selectat nu este compatibil cu opțiunea de prespălare.

Notă : Dacă dumneavoastră veți folosi doar prespălarea, selectați programul de prespălare cu ajutorul butonului de selectare al programului.

CAPITOLUL -6: PORNIREA MAȘINII ȘI SELECTAREA UNUI PROGRAM

7.) Buton de încărcare la jumătate

Utilizând această funcții, trei tipuri de spălare poate fi efectuate, acestea fiind în coșul inferior, coșul superior și ambele coșuri.



Dacă aveți o cantitate mică de vase în mașina dumneavoastră și doriți să le spălați, dumneavoastră puteți activa de asemenea funcția de încărcare la jumătate la unele programe suplimentare. Dacă vasele sunt în ambele coșuri, apăsați tasta $\frac{1}{2}$ și selectați poziția în care ambele lămpi sunt iluminate.

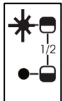

Dacă vasele se află în coșul superior, apăsați tasta $\frac{1}{2}$ și selectați poziția în care lampa superioară este iluminată. În acest fel, spălarea va fi efectuată doar în coșul superior. Atunci când utilizați această caracteristică, nu trebuie introduse vase în coșul inferior.

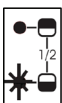

Dacă mașina conține vase aflate în coșul inferior, apăsați tasta $\frac{1}{2}$ și selectați poziția în care lampa inferioară este iluminată. În acest fel, spălarea va fi efectuată doar în coșul inferior. Utilizând această caracteristică, asigurați-vă că nu sunt vase în coșul superior.

Notă : Dacă dumneavoastră ați utilizat o caracteristică suplimentară pe ultimul program de spălare, această caracteristică va rămâne activă pentru următorul program de spălare. Dacă dumneavoastră nu doriți să utilizați această caracteristică pe un program de spălare nou selectat, apăsați din nou butonul de selectare a caracteristicii și verificați dacă lampa butonului se oprește.

Notă: Atunci când selectați un program incompatibil cu butonul de încărcare la jumătate, o alarmă sonoră este auzită ce indică că opțiunea selectată nu este compatibilă.

8.) Indicator avertizare lipsă sare

Pentru a vedea dacă cantitatea de sare din mașină este suficientă sau nu, verificați lumina de avertizare a sării de pe afișaj. Atunci când lumina de avertizare a sării se aprinde, dumneavoastră trebuie să reumpleți compartimentul cu sare.

Indicator avertizare lipsă aditiv de clătire

Pentru a vedea dacă cantitatea de aditiv de clătire din mașină este suficientă sau nu, verificați lumina de avertizare a aditivului de clătire de pe afișaj. Atunci când lumina de avertizare a aditivului de clătire se aprinde, dumneavoastră trebuie să reumpleți compartimentul cu aditiv de clătire.

Indicator de finalizare al programului

Indicatorul de finalizare a programului aflat pe panoul de control pornește atunci când programul de spălare selectat este finalizat. De asemenea, mașina dumneavoastră emite un avertisment sonor de "5 ori" atunci când programul de spălare selectat este finalizat.

CAPITOLUL -6: PORNIREA MAȘINII ȘI SELECTAREA UNUI PROGRAM

Pornirea mașinii



Mașina este activată atunci când butonul Pornit/Oprit este apăsat, două bare apar pe afișajul programului iar indicatorul de finalizare a timpului se aprinde.

Atunci când selectați un program cu ajutorul butonului de selectare a programului, programul pe care dumneavoastră îl selectați (P1, P2, etc) apare pe afișajul programului, iar indicatorul de finalizare a programului se oprește

1. Apăsați tasta Pornit/Oprit.
2. Selectați programul potrivit vaselor dumneavoastră prin intermediul butonului de selectare a programului.
3. Dacă preferați sau doriți, dumneavoastră puteți alege funcții suplimentare.
4. Închideți ușa. Programul pornește automat.

Notă: Dacă dumneavoastră nu doriți să porniți mașina după selectarea programului, apăsați doar butonul pornit/oprit. Mașina dumneavoastră se va pregăti pentru o nouă selectare a programului atunci când apăsați din nou butonul pornit/oprit. Dumneavoastră puteți selecta noul program prin apăsarea butonului de selectare a programului.

Urmărirea programului



Nu deschideți ușa înainte de finalizarea programului.

Indicatorul de finalizare a programului aflat pe panoul de control pornește atunci când programul de spălare selectat este finalizat. De asemenea, mașina dumneavoastră emite un avertisment sonor de "5 ori" atunci când programul de spălare selectat este finalizat.

Modificarea programului

Dacă doriți să modificați programele în timp ce un program de spălare funcționează.



Deschideți ușa și selectați un nou program prin apăsarea butonului de selectare al programului.

După închiderea ușii, noul program pornit va relua cursul programului vechi.

Notă: Atunci când ușa mașinii este deschisă pentru a opri programul de spălare înainte de finalizarea acestuia, mai întâi deschideți ușor ușa pentru evitarea vărsării apei.

CAPITOLUL -6: PORNIREA MAȘINII ȘI SELECTAREA UNUI PROGRAM

Schimbarea programului cu resetare

Dacă doriți să anulați un program în timp ce un program de spălare funcționează.

Deschideți ușa mașinii dumneavoastră. Ultimul program selectat va apare pe afișaj.



Deschideți ușa mașinii dumneavoastră. Ultimul program selectat va apare pe afișaj.

Procesul de evacuare pornește după închiderea ușii mașinii. Mașina va evacua apa din aceasta timp de 30 de secunde. Atunci când programul este anulat, mașina dumneavoastră va emite un avertisment sonor timp de "5 ori" iar "indicatorul de finalizare a programului" se aprinde.

Rețineți: Atunci când ușa mașinii este deschisă pentru a opri programul de spălare înainte de finalizarea acestuia, mai întâi deschideți ușor ușa pentru evitarea vărsării apei.

Oprirea mașinii



În momentul când indicatorul de finalizare al programului se aprinde, opriți mașina utilizând butonul Pornit/Oprit.

Scoateți ștecherul din priză. Opriți robinetul de apă.

Notă: După ce soneria ce indică finalizarea programului atunci când programul de spălare se finalizează (lumina indicatorului de finalizare este pornită), dumneavoastră puteți lăsa ușa mașinii întredeschisă pentru a grăbi uscarea.

Notă: Dacă ușa mașinii se deschide în timpul spălării sau există o pană de curent, mașina va începe rularea în momentul când ușa acesteia este închisă sau când electricitatea revine.

ELIMINAREA MAȘINII VECHI

Acest simbol de pe produs sau de pe ambalaj sugerează că produsul nu trebuie tratat ca deșeu menajer. Mai degrabă, acesta trebuie să fie livrat la punctele aplicabile de colectare a deșeurilor pentru reciclarea deșeurilor electric și electronic.

Dumneavoastră veți contribui la evitarea rezultatelor cu potențial negativ referitoare la mediul înconjurător și sănătatea umană.

Reciclarea materialelor va ajuta la menținerea resurselor naturale. Pentru detalii suplimentare referitor la reciclarea acestui produs, vă rugăm să contactați municipalitatea, serviciul de colectare a deșeurilor menajer sau magazinul de unde ați achiziționat produsul.

Mașina de spălat vase conține un produs biocid în filtrul colectorului PP, pentru a preveni dezvoltarea bacteriilor. Substanță activă: piritionă de zinc (Nr. CAS: 13463-41-7)





Service & Support

Visit Our Website
sharphomeappliances.com

SHARP
Be Original.



CI 7688 4767

Dishwasher

БГ Инструкции за експлоатация

СЪДЪРЖАНИЕ

ГЛАВА -1 ПРЕГЛЕД НА ПРОДУКТА	
Технически спецификации	5
Съответствие със стандартите и данни от теста	5
ГЛАВА -2 ИНФОРМАЦИЯ ЗА БЕЗОПАСНОСТ И ПРЕПОРЪКИ	
Рециклиране	6
Информация за безопасност	6
Препоръки	8
Съдове, неподходящи за измиване в съдомиална машина	8
ГЛАВА-3: ИНСТАЛИРАНЕ НА МАШИНАТА	
Разполагане на машината	9
Свързване на водата	9
Маркуч за свързване с водопровода	10
Маркуч за източване на водата	10
Свързване на електричеството	11
Вграждане на машината	12
ГЛАВА-4: ЗАРЕЖДАНЕ НА СЪДОМИАЛНАТА МАШИНА	
Лавица за съдове	14
Зареждания на кошчето	16
ГЛАВА-5: ОПИСАНИЯ НА ПРОГРАМИТЕ	
Елементи на програмата	17
ГЛАВА-6: ВКЛЮЧВАНЕ НА МАШИНАТА И ИЗБОР НА ПРОГРАМА	
Включване на машината	21
Проследяване на програма	21
Промяна на програма	21
Промяна на програма с нулиране	22
Изключване на машината	22

Уважаеми Клиенти, Нашата цел е да ви предложим висококачествени продукти, които да надхвърлят очакванията ви. Уредът е произведен чрез съвременно производство и е преминал строги тестове за качество. Настоящото ръководство ще ви помогне при употребата на уреда, който е произведен по последна технология и предлага максимална ефективност. Прочетете внимателно настоящото ръководство, което включва основна информация за безопасен монтаж, поддръжка и употреба, преди да използвате уреда. Свържете се с най-близкия упълномощен сервис за монтаж на продукта. Работните инструкции са приложими за няколко модела. Следователно са възможни разлики.

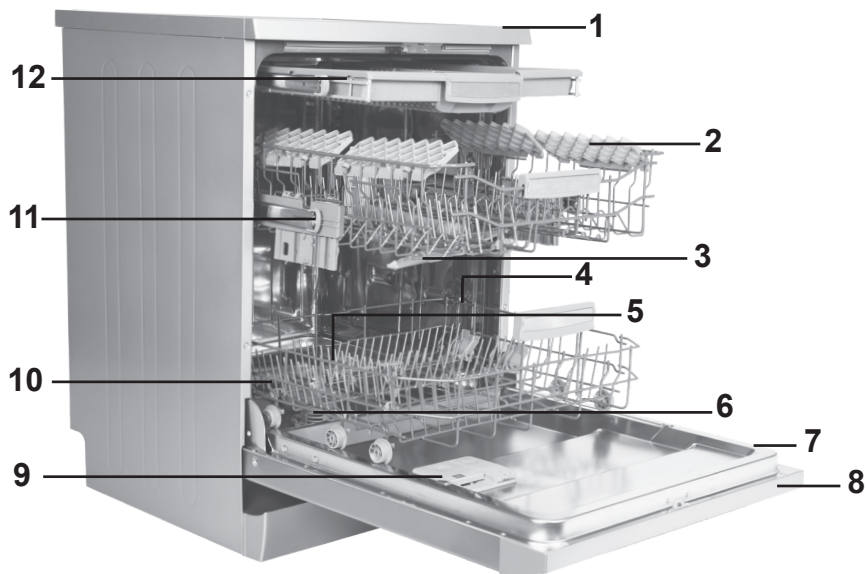

1. Работен плот
2. Горен кош с лавици
3. Горно разпръсквателно рамо
4. Долна кошница
5. Долно разпръсквателно рамо
6. Филтри
7. Фирмена табелка
8. Контролен панел
9. Дозатор за почистващ препарат и помощ при изплакване
10. Дозатор за сол
11. Застопоряване на заключването на горния кош
12. Горна кошница за прибори

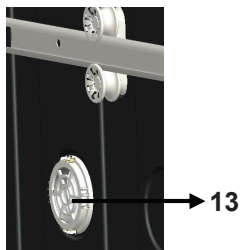

Модул за активно подсушаване: Системата осигурява по-добро изсушаване на съдовете.



Разпръсквателно рамо от тавана: То осигурява по-добро измиване на съдовете в горната кошница.

ГЛАВА-1: ТЕХНИЧЕСКИ СПЕЦИФИКАЦИИ

Технически спецификации

Капацитет	сервиз за 15 души
Височина	850 mm
Височина (без плота)	820 mm
Ширина	598 mm
Дълбочина	598 mm
Нетно тегло	55 kg
Електрическо захранване	220-240 V, 50 Hz
Обща мощност	1900 W
Подгряваща мощност	1800 W
Мощност на помпата	100 W
Мощност на помпата за източване	30 W
Налягане на захранващия водопровод	0.03 MPa (0,3 bar)-1 MPa (10 bar)
Ток	10 A

В съответствие със стандартите и тестовите данни / Декларацията за съответствие на ЕС

Този продукт отговаря на изискванията на всички приложими директиви на ЕС със съответните хармонизирани стандарти, които осигуряват за CE маркировката.

Електронно копие на настоящия наръчник можете да намерите на www.sharphomeappliances.com.

ИНФОРМАЦИЯ ЗА БЕЗОПАСНОСТТА И ПРЕПОРЪКИ

Рециклиране

- Рециклираните материали се използват в определени компоненти и за опаковане.
- Пластмасовите части са обозначени с международно известни съкращения: (>PE< , >PS< , >POM< , >PP< ,)
- Частите от картон са произведени от рециклирана хартия и трябва да се изхвърлят в контейнери, предназначени за хартиени отпадъци.
- Такива материали не трябва да се изхвърлят в контейнери за отпадъци. Те трябва да се предават в центрове за рециклиране.
- Свържете се съответните центрове, за да получите информация относно методите и пунктовете за изхвърляне.

Информация за безопасност

Когато получите доставената машина

- Ако видите повреди в опаковката, се обърнете към упълномощен сервис.
- Отстранете опаковъчните материали, както е показано, и ги изхвърлете в съответствие с правилата.

Точки от особено внимание по време на монтажа на машината

- Изберете подходящо, безопасно и равно място, за да монтирате машината.
- Монтирайте и свържете машината в съответствие с инструкциите.
- Машината трябва да се монтира и поправя само от упълномощен свиз.
- С тази машина трябва да се използват само оригинални резервни части.
- Уверете се, че машината е изключена от щепсела преди монтажа.
- Проверете дали предпазителя на електрическата система е свързан в съответствие с разпоредбите.
- Всички електрически връзка трябва да отговарят на посочените върху табелата с технически данни стойности.
- Обърнете специално внимание на това и проверете дали машината не е поставена върху захранващия кабел.
- Никога не използвайте удължителен кабел или разклонител за свързване. Щепселът трябва да бъде достъпен с удобство след монтажа.
- След като монтирате машината, първият път я стартирайте незаредена със съдове.

При ежедневна употреба

- Машината е за домашни нужди; не я използвайте за други цели.. Промисленото използване на съдомиялната машина води до отмяна на гаранцията.
- Не поставяйте съдове върху отворената врата на машината, тъй като можете да предизвикате преобръщане.
- Никога не използвайте препарати и препарати за блясък, които не

ГЛАВА-2: СЪВЕТИ ЗА БЕЗОПАСНОСТ И ПРЕПОРЪКИ

са предназначени за съдомиални машини. Нашата фирма не носи отговорност за последствията.

- Водата в отсека за миене на машината не е подходяща за пиене. Не я пийте!
- Поради риск от експлозия не поставяйте в отделението за измиванена машината разтворени химикали като разтворители.
- Преди измиване на пластмасови изделия в машината проверете дали са устойчиви на топлина.
- Машината може да се използва от навършили 8 години деца и лица с намалени физически, сензорни и умствени възможности или лица с липса на опит и познания, ако бъдат наблюдавани или инструктирани относно използването на уреда по безопасен начин и разбират съответните опасности. Децата не трябва да играят с уреда. Почистването и поддръжката не трябва да се извършва от деца без наблюдение.
- Не поставяйте неподходящи и тежки предмети над капацитета на коша. Фирмата не носи отговорност за щети на вътрешните части.
- Вратата не трябва да се отваря по време на работа на машината. Във всеки случай има обезопасяващи устройства, които спират работата на машината в случай на отваряне на вратата.
- Не оставяйте вратата отворена, за да избегнете инциденти.
- Поставяйте ножовете или други остри предмети в отделението за прибори с острието надолу.
- При повреда на захранващия кабел е необходимо да го смените при производителя, негов сервизен агент или компетентни лица, за да избегнете опасностите.
- Ако има избрана опция за енергоспестяване, вратата се отваря в края на програмата. Не опитвайте насилствено затваряне на вратата ,за да избегнете повреда в автоматичния и механизъм, който работи през първата минута. Вратата трябва да бъде отворена за 30 минути, за да се постигне ефективно изсушаване. (при модели със система за автоматично отваряне на вратата)

Предупреждение: Не стойте пред вратата след прозвучаване на сигнала за автоматично отваряне.

За безопасността на вашето дете

- След като отстраните опаковката внимавайте децата да нямат достъп до нея..
- Не позволявайте на децата да играят с машината или да я пускат.
- Пазете децата от препаратите и препаратите за блясък.
- Пазете децата от машината, когато е отворена, тъй като е възможно по вътрешността ѝ може да има остатъци от почистващи препарати.
- Уверете се, че старата ви машина не представлява опасност за децата. Известни са случаи на заключване на деца в стари машини. За да

избегнете подобна ситуация, счупете ключалката на вратата на старата си машина и отрежете електрическите кабели.

В случай на неправилно функциониране

- Всички ремонти от неупълномощен персонал водят до отмяна на гаранцията на машината.
- Преди извършването на какъвто и да е ремонт проверете дали машината е изключена от захранването. Изключете предпазителя или изключете машината от щепсела. Не дърпайте за кабела. Проверете дали сте затворили водопроводния кран.

Препоръки

- За да спестите ток и вода, отстранете едрите остатъци от чиниите преди да ги поставите в машината. Стартирайте машината след като е напълно заредена.
- Използвайте програма за предварително измиване само когато е необходимо.
- Поставяйте вдлъбнати съдове, като купи, чаши и тенджери в машината по такъв начин, че да не са насочени надолу с отвора.
- Препоръчва да не зареждате в машината съдове, които са различни или не са подходящи за съдомиална машина.

Неподходящи за миене в съдомиална машина артикули

- Пепелници, свещници, политури, боя, химически вещества, стояващи се от топлина материали;
- Вилици, лъжици и ножове с дървени дръжки или с дръжки от кост, слонова кост или инкрустирани със седеф; залепени артикули или такива, изцапани с абразивни химически вещества, съдържащи киселини и основи.
- Пластмасови предмети, които не са топлоустойчиви, изготвени от мед или покрити с калай контейнери.
- Алуминиеви или сребърни артикули (могат да се обезцветят или да станат матови).
- Някои фини видове стъкло, порцелан с принтирани орнаменти, които могат да избледнеят още при първото измиване; някои кристали, тъй като губят прозрачността си с времето, лепени прибори, които не са термоустойчиви, чаши от оловен кристал, дъски за рязане и артикули, произведени от синтетични влакна.
- Абсорбиращи артикули, като гъби или кухненски изтривалки, не са подходящи за съдомиалната машина.

Предупреждение: За в бъдеще проверявайте дали съдовете, които купувате, могат да се мият в съдомиална машина.

ИНСТАЛИРАНЕ НА МАШИНАТА

Разполагане на машината

При определяне на разстоянието на монтажа се погрижете да има достатъчно място за зареждане и изваждане на съдовете.

Не разполагайте машината на място, за което се предполага, че температурата може да падне под 0°C.

Преди да поставите машината на място свалете опаковката като следвате написаните на нея инструкции.

Разположете машината в близост до водопроводен кран или тръба за обратна вода. Трябва да планирате разполагането на машината като имате предвид, че един път направени, връзките няма да бъдат променени.

Не хващайте машината за вратата или панела, за да я местите.

Уверете се, че има достатъчно място от всички страни на машината за удобно придвижване напред и назад по време на почистването.

Проверете дали входния и изходен маркучи на машината не са прищипани по време на разполагането ѝ. Освен това се уверете, че машината не е поставена върху електрически кабел.

Регулирайте краката на машината, така че да бъде нивелирана и балансирана- Правилното разполагане на машината осигурява безпроблемно отваряне и затваряне на вратата.

Ако вратата на машината не се затваря правилно, проверете дали машината е стабилна на пода; в противен случай регулирайте краката, за да осигурите стабилна позиция.

Вик връзка

Вътрешната водопроводна инсталация е подходяща за монтирането на съдомиялната машина. Освен това препоръчваме да монтирате филтър на входа на водопроводната инсталация във вашия дом, за да предотвратите всякакви повреди на машината от замърсявания (пясък, глина, ръжда и др.), които случайно могат да бъдат пренесени по водопровода и да избегнете оплаквания от пожълтяване и образуване на отлагания по съдовете след измиване.

Маркуч за свързване с водопровода

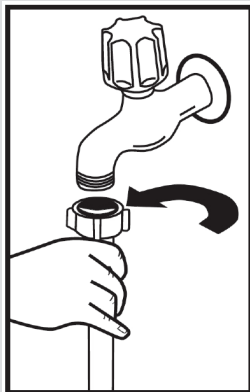

Не използвайте входния маркуч за вода от стара машина. Винаги използвайте доставения с машината нов маркуч. Ако трябва да използвате нов или по-дълъг, нов маркуч за подаване на вода в машината, пуснете по него да тече вода, преди да направите връзката. Свържете входния маркуч за вода директно към водопродонния кран. Подаването от крана налягане на водата трябва да бъде минимум 0.03 Мра и максимум 1 Мра. Ако налягането на водата е над 1 Мра, между крана и машината трябва да бъде монтиран клапан за освобождаване на налягане. След като направите връзката развийте напълно крана и проверете за водоустойчивост. Спирайте водата след завършване на програмата, за да осигурите безопасността на машината.

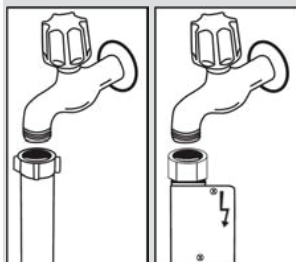

ЗАБЕЛЕЖКА: При някои модели се използва накрайник „Аквастоп“. Ако използвате аквастоп, е възможно да се развие опасно обтягане. Не срязвайте улея на аквастопа. Не позволявайте да се огъне или усуче.

Маркуч за източване на водата

Маркучът за източване на водата може да се свърже директно към отвора на канализацията или към сифона на мивката. Използвайки специално огъната тръба (ако има такава), водата може да бъде източвана директно в мивката през огъната тръба, закачена на края на мивката. Тази връзка трябва да бъде между 50 и 110 cm от равнината на пода.

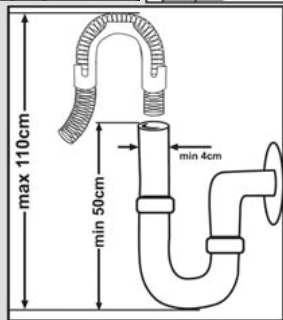

ГЛАВА-3: ИНСТАЛИРАНЕ НА МАШИНАТА

Предупреждение: При използване на маркуч за източване, по-дълъг от 4 m, е възможно чиниите да останат мръсни. В този случай нашата компания не носи отговорност.

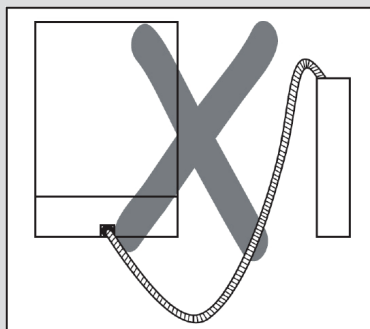
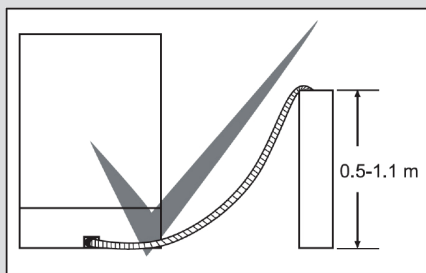

Свързване на електричеството

Заземеният щепсел на съдомиялната машина трябва да бъде свързан към заземен контакт с подходящ волтаж и ток. Ако няма заземителна инсталация, е необходимо да бъде направена от компетентен електротехник. При включване без заземяване нашата компания не носи отговорност за вероятни щети.

Вътрешният предпазител трябва да бъде 10-16 A.

Машината може да работи с напрежение 220-240 V. Ако захранващото напрежение е 110 V, свържете трансформатор 110/220 V и 3000 W помежду им. Машината не трябва да се включва в мрежата по време на разполагането.

Винаги използвайте доставения с машината изолиран щепсел.

Работата при по-ниско напрежение влошава качеството на измиване.

Електрическият кабел към машината трябва да бъде сменян само от упълномощен сервиз или квалифициран електротехник. Неспазването може да доведе до инциденти.

С оглед на безопасността изключвайте машината от контакта всеки път щом приключите работа с нея.

ГЛАВА-3: ИНСТАЛИРАНЕ НА МАШИНАТА

За да избегнете токов удар, никога не изваждайте щепсела с мокри ръце. При изключване от мрежата винаги дърпайте щепсела. Никога не изваждайте щепсела като дърпате кабела.

Вграждане на машината

Ако искате да вградите машината, проверете дали има достатъчно място под плота и дали опроводяването и водопровода са подходящи за това. **1** Ако решите, че пространството под плота е подходящо за вграждане на машината, отстранете работния плот, както е показано на илюстрацията.

2

Предупреждение: Частта от шкафа, в който ще се вгражда машината чрез отстраняване на горната му повърхност, трябва да бъде стабилна и да не позволява разбалансиране.

За да отстраните работния плот, развийте винтовете, които го придържат и се намират от задната част на машината; след това притиснете предния панел на 1 см от предната страна към задната и повдигнете.

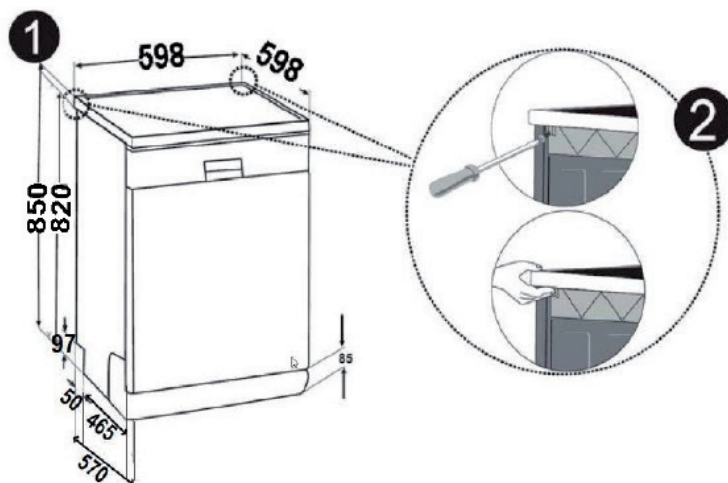

ГЛАВА-3: ИНСТАЛИРАНЕ НА МАШИНАТА

Регулирайте краката на машината според наклона на пода.**3** Монтирайте машината като я притиснете под плота, без да огъвате маркучите.**4**

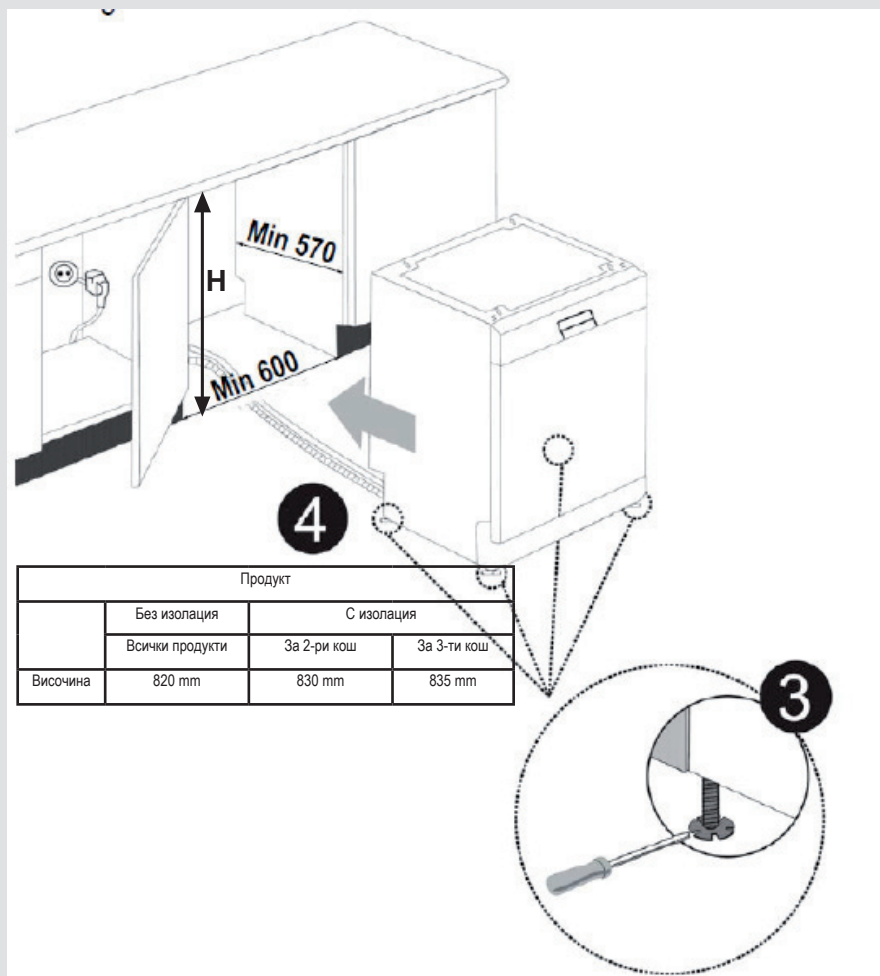

Предупреждение: След свалянето на капака на машината, тя трябва да се разположи в затворено пространство с показаните на фигурата размери.

ГЛАВА-4: ЗАРЕЖДАНЕ НА СЪДОМИАЛНАТА МАШИНА

ЗАРЕЖДАНЕ НА СЪДОМИАЛНАТА МАШИНА

Поставяте правилно чиниите в машината.

Машината предлага два отделни коша за зареждане на съдовете. Долният кош е за обли и дълбоки съдове.

Горният кош е за тънки и тесни съдове. Препоръчва се да използвате решетка за ножове, за да получите най-добри резултати.

За да избегнете възможните наранявания, съдовете с дълги и остри дръжки трябва да се полагат насочени надолу или да се поставят хоризонтално в кошовете.

Предупреждение: Поставяйте съдовете в машината по такъв начин, че да не пречат на долния и горен спрей.

Лавица за съдове

Можете да поставите чаши с различен размер под тези лавици, благодарение на регулируемата им височина. Можете да използвате лавиците при 2 различни височини.

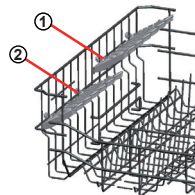

Сгъващи се лавици

Сгъващите се лавици на горния кош имат дизайн, който позволява да поставяте големи съдове, като тенджери, тигани и други, по-лесно. Ако е необходимо, всяка от частите може да се сгъне отделно или можете да сгънете всички и да се възползвате от по-голямото пространство. За да регулирате сгъваемите лавици, можете да ги повдигнете нагоре или да ги сгънете надолу.

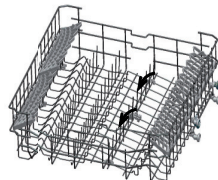

Регулиране на височината на пълен горен кош

Механизмът за регулиране на височината на горния кош на машината е създаден по такъв начин, че да позволи регулиране на височината на горния кош нагоре или надолу без премахване от машината, когато е пълен и да създадете големи пространства в горната или долната зона на машината, когато е необходимо. Кошове на машината фабрично е установен на горна позиция. За да повдигнете коша, го хванете от двете страни и го издърпайте нагоре. За да снижите коша, го хванете от двете страни и го притиснете. При зареде механизъм за регулиране на кошовете се уверете, че двете страни са в една и съща позиция (нагоре или надолу).

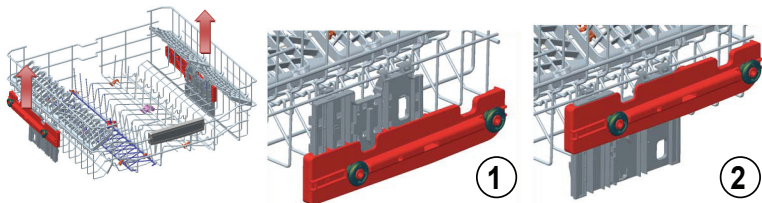

Долен кош

Сгъващи се лавици

В долния кош на машината има четири сгъващи се лавици, които позволяват лесно поставяне на големи съдове, като тенджери, тигани и др. Ако е необходимо, всяка от частите може да се сгъне отделно или можете да сгънете всички и да се възползвате от по-голямото пространство. Можете да ги регулирате като ги придвижвате нагоре или надолу.

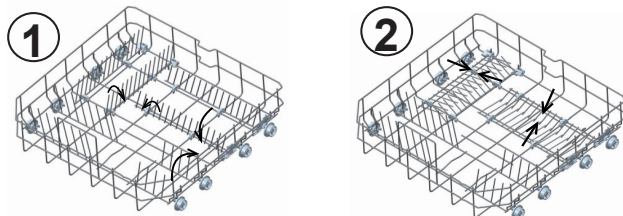

ГЛАВА-4: ЗАРЕЖДАНЕ НА СЪДОМИАЛНАТА МАШИНА

Горен кош за ножове

Горният кош за ножове е създаден за поставяне на ножове, лъжици и вилници, дълги и малки предмети.

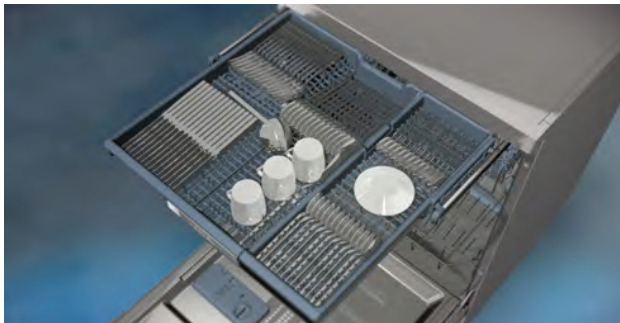

Тъй като може лесно да се извади от машината, позволява съдовете да бъдат извадени заедно с коша след измиването.

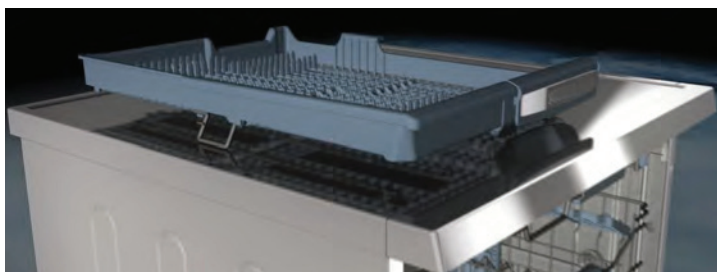

Горният кош за ножове е създаден от две части; ако е необходимо да направите място за съдовете в горния кош, можете да извадите лявата или дясната част на коша за ножове.



Предупреждение: Ножовете и другите остри предмети трябва да се поставят хоризонтално в коша за ножове.

ГЛАВА-4: ЗАРЕЖДАНЕ НА СЪДОМИАЛНАТА МАШИНА

Зареждания на кошчетата
Долен кош

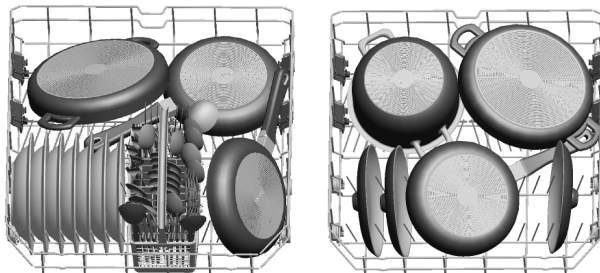

Горен кош

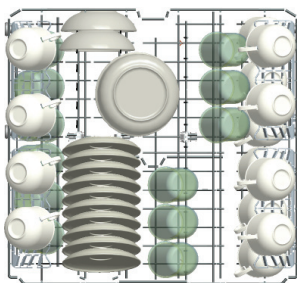

Неправилно зареждане

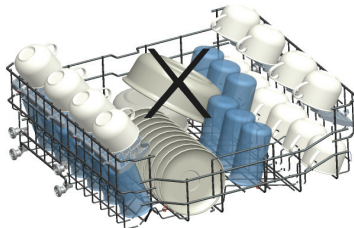
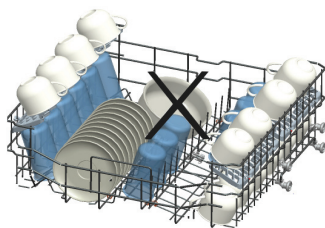
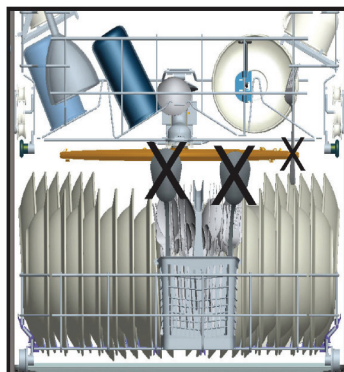
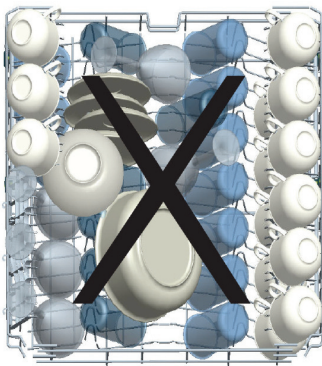

Важна забележка за тестовите лаборатории

За подробна информация относно тестовете за ефективност се обърнете към следния адрес: "dishwasher@standardtest.info". В имейла си посочете името на модела и серийния номер (20 знака), които можете да намерите на вратата на уреда.

ГЛАВА - 5; ОПИСАНИЯ НА ПРОГРАМИТЕ

ОПИСАНИЯ НА ПРОГРАМИТЕ

Елементи на програмата

Имена на програмите и температурите	Автоматична интензивно измиване 60-70°C (P1)		Автоматична програма при нормално замърсяване 50-60°C (P2)	Автоматично измиване на деликатни съдове 30-50°C (P3)	Хигиена 60°C (P4)
	Автоматична настройка на времето за измиване с температура и количество вода чрез определяне на нивото на замърсеност на съдовете				Съдове с интензивно замърсяване, които изискват продължително време за хигиенично измиване.
Тип на хранителния отпадък	Автоматична настройка на времето за измиване с температура и количество вода чрез определяне на нивото на замърсеност на съдовете				Съдове с интензивно замърсяване, които изискват продължително време за хигиенично измиване.
Ниво на замърсяване	голямо	голямо	малко	голямо	
Количество препарат B: 25 cm ³ / 15 cm ³ A: 5 cm ³	A+B	A+B	B	A+B	
	Автоматична настройка на времето за измиване с температура и количество вода чрез определяне на нивото на замърсеност на съдовете				Предварително измиване
					Измиване 60°C
					Студено изплакване
					Изплакване с гореща вода
					Сушене
					Край
Продължителност на програмата (мин.)	111-183	100-127	64 - 92	123	
Електроконсумация (kW часа)	1,22-1,8	1,12-1,3	0,81 - 0,96	1,55	
Консумация на вода (литри)	13,3-24,6	10,9-18,5	10,6 - 17,7	15	

Предупреждение : Късите програми не включват стъпка за подсушаване.

Посочените по-горе стойности са получени при лабораторни условия според съответни стандарти. Тези стойности могат да се променят в зависимост от условията на употреба на продукта и средата (напряжение в мрежата, водно налягане, температура на постъпващата вода и температура на околната среда).

ГЛАВА - 5; ОПИСАНИЯ НА ПРОГРАМИТЕ

ОПИСАНИЯ НА ПРОГРАМИТЕ

Елементи на програмата

Имена на програмите и температури	Експресно измиване 55/60°C 60°C (P5)	Есо измиване (справка) 50°C (P6)	Бързо измиване 40°C (P7)	Изплакване - (P8)	Допълнително хигиенично измиване (накисване + хигиенично измиване на 60°C) 70°C
Тип на хранителния отпадък	супи, сосове, макарони, яйца, пилаф, картофи и печени ястия, засъхнали храни	кафе, мляко, чай, студено месо, зеленчуци, по-пресни остатъци	кафе, мляко, чай, студени меса, по-пресни остатъци	Използвайте накисване, за да размекнете остатъците при пълнен товар, след което изберете програма.	Съдове с интензивно замърсяване, които изискват продължително време или хигиенично измиване.
Ниво на замърсяване	средно	средно	малко		голямо
Количество препарат В: 25 cm ³ / 15 cm ³ 5 cm ³	A+B	A+B	B		A+B
	Измиване 60°C	Предварително измиване	Предварително измиване	Предварително измиване	Предварително измиване
	Студено изплакване	Измиване при 50°C	Измиване при 40°C	Край	50°C Предварително измиване
	Изплакване с гореща вода	Изплакване с гореща вода	Студено изплакване		Измиване при 70°C
	Край	Сушене	Изплакване с гореща вода		Студено изплакване
		Край	Край		Изплакване с препарат за блясък
					Измиване с гореща вода
				Сушене	
				Край	
Продължителност на програмата (мин.)	55	162	30	15	161
Енергоконсумация (kW часа)	1,07	0,94	0,88	0,02	1,75
Консумация на вода (литри)	11	9,0	11	4,2	22,7

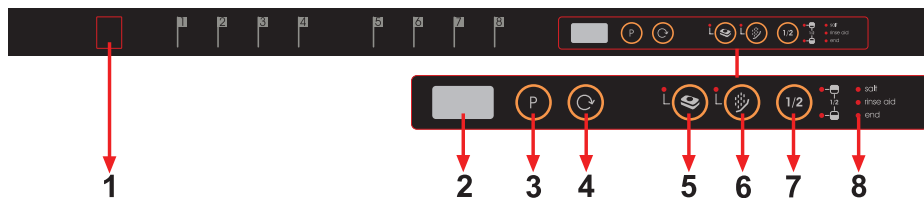

1.) Бутон за вкл./изкл.

При натискане на бутона за вкл./изкл. светва индикаторът за край на програмата.

2.) Програмнен дисплей

Програмният дисплей показва времената на програмите и оставащото време в хода на програмата. Освен това позволява да проследите хода на избраната програма.

3.) Бутон за избор на програма

С бутонът за избор на програма можете да изберете подходяща програма за съдовете.

4.) Бутон на таймера за отлагане

Можете да отложите времето за стартиране на избрана програма от 1-2 до 19 часа чрез натискане на бутона за отложен старт на вашата машина. При натискане на бутона за отложен старт, на програмния дисплей се показва "1h". Ако продължите натиснете бутона на таймер за закъснение, 1-2 ... 19 ще бъдат съответно показвани. Можете да активирате отложен старт чрез избор на време за отлагане и желаната програма за измиване с помощта на бутона за програмиране. Освен това е възможно първо да изберете програмата, а след това времето за отложен старт. Ако искате да промените ли да прекъснете времето за отлагане, можете да го регулирате чрез натискане на бутона за отлагане; той ще се активира според последно въведената стойност.

5.) Бутон за препарат на таблетки (бутон 3 в 1)

Когато използвате комбинирани препарати, включващи соли и препарат за блясък, натиснете бутона за препарат на таблетки.

6.) Бутон за предварително измиване

Ако изберете допълнителна програма за предварително измиване, можете да подобрите производителността на измиването. Когато изберете предварително измиване, тъй като то подобрява производителността на измиването, температурата и времето за измиване на някои програми се променят.

Забележка: Когато е избрана програма, която не е съвместима с програмата за предварително измиване, се чува звуков сигнал, който показва, че избраната програма не е съвместима с опцията за предварително измиване.

ЗАБЕЛЕЖКА: Ако само ще правите предварително измиване, изберете програмата за предварително измиване с бутона за избор на програма.

ГЛАВА-6: ВКЛЮЧВАНЕ НА МАШИНАТ И ИЗБОР НА ПРОГРАМА

7.) ½ Бутон за половин натоварване

С помощта на функцията ½, можете да предприемете три вида измивания - в долния кош, горния кош или в двата коша.

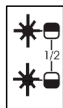

Ако в машината има малко съдове и искате да ги измиете, можете да активирате функцията за половин натоварване, която се предлага допълнително за някои от програмите. Ако имате съдове и в двата коша, натиснете бутона 1/2 и изберете позицията, в която и двата светлинни индикатора светят.

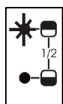

Ако имате съдове само в горния кош, натиснете бутона ½ и изберете позицията, в която свети светлинния индикатор на горния кош. Следователно измиването ще се извърши само в горния кош на машината. Не поставяйте съдове в долния кош когато използване на тази функция.

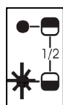

Ако имате съдове само в долния кош, натиснете бутона 1/2 и изберете позицията, в която свети светлинния индикатор на долния кош. Следователно измиването ще се извърши само в долния кош на машината. При използване на тази функция, се уверете, че в горния кош няма съдове.

ЗАБЕЛЕЖКА:Ако сте използвали допълнителни функции в последната програма за измиване, тези функции ще останат активни и при следващата програма за измиване. Ако не искате да използвате тази функция в новоизбраната програма, натиснете отново бутона на избраната функция и проверете дали светлинния индикатор на бутона изгасва.

Забележка: Когато изберете несъвместима програма с бутона за половин зареждане, се чува звуков сигнал, който показва, че избраният вариант не е съвместим.

8.) Предупредителен индикатор за липса на соли

За да разберете дали солите за омекотяване в машината са достатъчни или не, проверете предупредителния светлинен индикатор за липса на соли на дисплея. Когато предупредителната лампа за соли свети, е необходимо да напълните камерата за соли.

Предупредителен индикатор за липса на препарат за блясък

За да разберете дали препаратът за блясък в машината е достатъчен, проверете предупредителния светлинен индикатор за липса на препарат на дисплея. Когато предупредителната лампа за препарат за блясък свети, е необходимо да добавите препарат за блясък.

Индикатор за край на програмата

Индикаторът за край на програмата на контролния панел се включва, когато избраната програма за измиване завърши. Машината издава звуков сигнал 5 пъти, когато програмата завърши.

ГЛАВА-6: ВКЛЮЧВАНЕ НА МАШИНАТ И ИЗБОР НА ПРОГРАМА

Включване на машината



Машината е включена когато е натиснат бутона вкл./изкл. На програмния дисплей се показват две тирета и индикаторът за край на програмата се включи.

При избор на програма с бутона за избор на програми, избраната програма (P1,P2 и т.н.) се показва на дисплея за програми и индикаторът програмният индикатор се изключва

1. Натиснете бутона за вкл./изкл. на захранването.
2. Изберете подходяща за съдовете програма като използвате бутона за избор на програми.
3. Ако желаете, можете да изберете допълнителна функция.
4. Затворете вратата. Програмата стартира автоматично.

Забележка: Ако решите да не стартирате машината, след като изберете програмата, просто натиснете бутона вкл./изкл. Когато натиснете отново бутона вкл./изкл., машината ще бъде готова за избор на нова програма. Можете да изберете нова програма като натиснете бутона за избор на програма.

Проследяване на програма



Не отваряйте вратата преди края на програмата.

Индикаторът за край на програмата на контролния панел се включва, когато избраната програма за измиване завърши. Машината издава звуков сигнал 5 пъти, когато програмата завърши.

Промяна на програма

Ако желаете да промените програмата при програма за измиване в ход.



Отворете вратата и изберете нова програма чрез натискане на бутона за избор на програми.

След затваряне на вратата, стартиралата нова програма продължава хода на старата програма.

Забележка: При отваряне на вратата на машината, за да се спре миешката програма преди да е завършила, първо отворете вратата леко, за да избегнете разлив на вода.

ГЛАВА-6: ВКЛЮЧВАНЕ НА МАШИНАТ И ИЗБОР НА ПРОГРАМА

Промяна на програмата с нулиране

Ако искате да спрете програмата, когато се възобнови.

Отворете вратата на машината.
Последната избрана програма ще се показва на дисплея.



Отворете вратата на машината.
Последната избрана програма ще се показва на дисплея.

Процесът на източване започва след като се затвори вратата на машината. Машината източва водата за около 30 секунди. Когато програмата се прекъсне, машината издава 5 кратен звуков сигнал и задейства светлинния индикатор за край на програмата.

Забележка При отваряне на вратата на машината, за да се спре миешката програма преди да е завършила, първо отворете вратата леко, за да избегнете разлив на вода.

Изключване на машината



При включване на светлинния индикатор за край на програмата изключете машината като използвате бутона за вкл./изкл.

Издърпайте щепсела от контакта.
Затворете крана за вода.

Забележка: След като звънецът посочи край на програмата при завършването ѝ (светва светлинния индикатор за край на програмата), можете да оставите вратата на машината леко отворена, за да ускорите подсушаването.

Забележка: Ако вратата на машината се отвори по време на измиване или захранването спре, тя се връща към програмата при затваряне на вратата или възобновяване на захранването.

6 ИЗХВЪРЛЯНЕ НА СТАРИТЕ УРЕДИ

Този символ върху продукта или опаковката означава, че продуктът не трябва да се третира като домакински отпадък.

Вместо това е необходимо да се бъде отнесен в специален пункт за събиране и рециклиране на електрическо и електронно оборудване. Ще допринесете за избягване на възможните отрицателни резултати по отношение на околната среда и човешкото здраве.

Рециклирането на материалите помага за запазване на природните ресурси. За по-подробна информация относно рециклирането на продукта се обърнете към местните общини, службата за събиране на отпадъци или магазина, от който сте го закупили.

За предотвратяване развитието на бактерии, в зумпфния филтър на съдомиялната се съдържа биологичен продукт. Активно вещество: цинк пиритион (CAS рег. номер: 13463-41-7)





Service & Support

Visit Our Website
sharphomeappliances.com

SHARP
Be Original.



CI 7688 \$4767

Dishwasher

PL

Instrukcja obsługi

SHARP

Be Original.

SPIS TREŚCI

ROZDZIAŁ 1: OPIS ZMYWARKI	
Dane techniczne	5
Zgodność z normami i danymi z badań	5
ROZDZIAŁ 2: INFORMACJE I ZALECENIA DOT. BEZPIECZEŃSTWA	
Ziomowanie	6
Informacje dot. bezpieczeństwa	6
Zalecenia	8
Przedmioty nie nadające się do zmywania w zmywarce	8
ROZDZIAŁ 3: INSTALACJA ZMYWARKI	
Ustawianie zmywarki	8
Przyłącza wody	9
Wąż wlotu wody	9
Wąż wylotu wody	9
Przyłącza elektryczne	10
Montaż zmywarki pod blatem	11
ROZDZIAŁ 4: WKŁADANIE NACZYŃ DO ZMYWARKI	
Stelaż na naczynia	13
Alternatywne sposoby napełniania koszyków	15
ROZDZIAŁ 5: OPIS PROGRAMÓW	
Elementy programów	16
ROZDZIAŁ 6: WŁĄCZANIE ZMYWARKI I WYBIERANIE PROGRAMU	
Włączanie zmywarki	20
Śledzenie przebiegu programu	20
Zmiana programu	20
Zmiana programu z resetowaniem	21
Wyłączanie zmywarki	21

Szanowni Klienci, Naszym celem jest oferowanie wysokiej jakości produktów, które spełniają Wasze oczekiwania. Zmywarkę tę wyprodukowano w nowoczesnym zakładzie i starannie przetestowano, zwłaszcza pod kątem jakości. Instrukcję tę przygotowano, aby pomóc Wam w korzystaniu z tego urządzenia wyprodukowanego przy użyciu najnowszej technologii, starannością i maksymalną dokładnością. Przed jego pierwszym użyciem proszę uważnie przeczytać tę instrukcję, która zawiera podstawowe informacje dotyczące jego bezpiecznej instalacji, konserwacji i użytkowania. W celu instalacji zmywarki proszę skontaktować się z najbliższym autoryzowanym punktem serwisowym. Ta instrukcja obsługi dotyczy kilku modeli. Mogą więc wystąpić różnice.

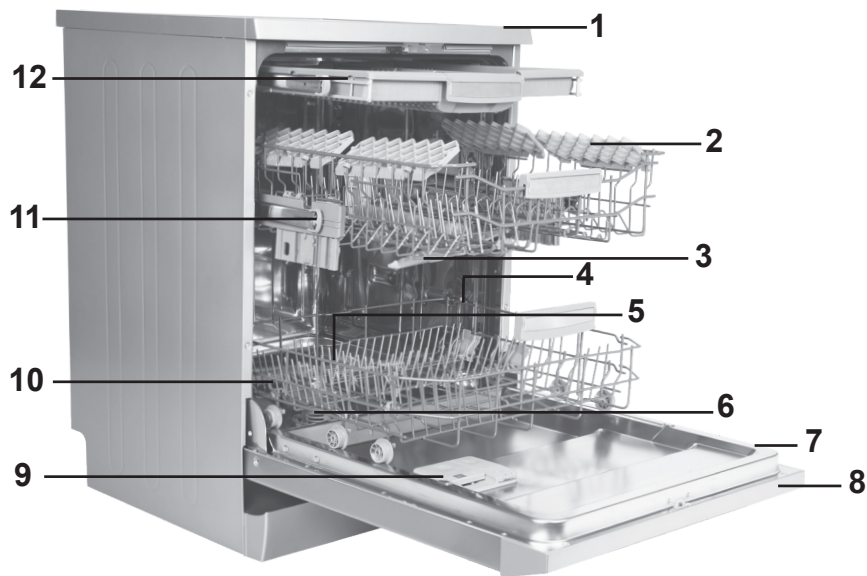

1. Blat
2. Koszyk górny ze stelażem
3. Górne ramię natryskowe
4. Koszyk dolny
5. Dolne ramię natryskowe
6. Filtry

7. Tabliczka znamionowa
8. Panel sterowania
9. Dozownik detergentu i środka nabyłszczającego
10. Dozownik soli
11. Zatrząsek koszyka górnego
12. Górny koszyk na sztućce

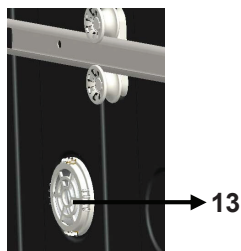

Turbo suszarka:
System ten zapewnia lepszą wydajność suszenia naczyń.



Górne ramię natryskowe:
To zapewnia lepsze zmywanie naczyń w górnym koszyku.

ROZDZIAŁ 1: DANE TECHNICZNE

Specyfikacja techniczna

Ładowność	15 standardowych kompletów naczyń
Wysokość	850 mm
Wysokość (bez blatu)	820 mm
Szerokość	598 mm
Głębokość	598 mm
Waga netto	55 kg
Przyłącze elektryczne	220-240 V, 50 Hz
Moc znamionowa	1900 W
Moc grzałki	1800 W
Moc pompy	100 W
Moc pompy odpływowej	30 W
Ciśnienie wody	0,03 MPa (0,3 bar)-1 MPa (10 bar)
Natężenie	10 A

Zgodność z normami i danymi z badań lub Deklaracją zgodności UE

Ten produkt spełnia wymogi wszystkich odpowiednich dyrektyw UE i zharmonizowanych norm związanych z oznakowaniem CE.

Elektroniczną wersję niniejszej instrukcji obsługi znajdziesz na stronie www.sharphomeappliances.com.

ROZDZIAŁ 2: WSKAZÓWKI DOTYCZĄCE BEZPIECZEŃSTWA

INFORMACJE I ZALECENIA DOT. BEZPIECZEŃSTWA

Złomowanie

- Do produkcji niektórych komponentów i opakowania użyto materiałów nadających się do odzysku jako surowce wtórne.
- Części plastikowe są oznaczone skrótami międzynarodowymi: (>PE< , >PS< , >POM< , >PP< ,)
- Części tekturowe wyprodukowano z papieru pochodzącego z odzysku i powinny być one wyrzucane do pojemników na odpady papierowe przeznaczone do odzysku.
- Materiałów tych nie należy wyrzucać do pojemników na śmieci. Należy je dostarczyć do odpowiednich punktów recyklingu.
- Aby uzyskać informacje odnośnie sposobów i miejsc utylizacji, należy skontaktować się z odpowiednim punktem recyklingu.

Informacje dot. bezpieczeństwa

Gdy odbierasz dostarczoną zmywarkę

- Jeśli na opakowaniu zmywarki widać jakieś uszkodzenia, skontaktuj się z autoryzowanym serwisem.
- Opakowanie usunąć w podany sposób i wyrzucić je zgodnie z przepisami.

Na co zwracać uwagę przy instalacji zmywarki

- Ustawić urządzenie w bezpiecznym miejscu o równym podłożu odpowiednim do zainstalowania urządzenia.
- Wykonać instalację i podłączenie urządzenia zgodnie z instrukcją.
- Instalacja oraz naprawa urządzenia powinna być wykonywana wyłącznie przez autoryzowany serwis.
- Stosować wyłącznie oryginalne części zamienne.
- Przed instalacją upewnić się, że urządzenie jest odłączone od sieci elektrycznej.
- Sprawdź, czy bezpiecznik domowej instalacji elektrycznej jest podłączony zgodnie z przepisami.
- Wszystkie połączenia elektryczne muszą być zgodne z wartościami na tabliczce znamionowej.
- Upewnij się, że zmywarka nie stoi na elektrycznym przewodzie zasilającym.
- Nigdy nie używać przedłużacza ani rozdzielacza do wykonania podłączenia. Po instalacji wtyczka powinna być łatwo dostępna .
- Po zainstalowaniu, po raz pierwszy uruchom zmywarkę pustą.

W codziennym użytkowaniu

- Urządzenie to przeznaczone jest wyłącznie do użytku domowego; nie używać do żadnych innych celów. Użytkowanie komercyjne zmywarki powoduje unieważnienie gwarancji.
- Nie stawaj, nie siadaj, ani nie stawiaj nic ciężkiego na otwartych drzwiczkach, bo mogą się wyłamać.
- Nie używaj detergentów ani środków nabłyszczających, które nie są przeznaczone specjalnie do zmywarek do naczyń. Firma nasza nie ponosi za to odpowiedzialności.

ROZDZIAŁ 2: WSKAZÓWKI DOTYCZĄCE BEZPIECZEŃSTWA

- Woda w części myjącej zmywarki to nie jest woda pitna, nie wolno jej pić.
- Ze względu na niebezpieczeństwo wybuchu nie umieszczać w części myjącej zmywarki żadnych chemicznych środków rozpuszczających, takich jak rozpuszczalniki.
- Sprawdź, czy elementy plastikowe są odporne na działanie temperatury przed myciem ich w zmywarce.
- Niniejsze urządzenie może być używane przez dzieci powyżej 8 lat i osoby o ograniczonej zdolności fizycznej, czuciowej lub psychicznej, lub osoby nieposiadające doświadczenia, lub znajomości urządzenia, o ile odbywa się to pod nadzorem lub zgodnie z instrukcjami dotyczącymi bezpiecznej obsługi i o ile osoby rozumieją zagrożenia. Urządzeniem tym powinny bawić się dzieci. Dzieci nie powinny bez nadzoru czyścić go, ani konserwować.
- Nie wkładaj do zmywarki umieszczając przedmiotów nieodpowiednich i ciężkich oraz takich, które nie mieszczą się w koszyku. Firma nasza nie ponosi odpowiedzialności za nie umieszczając części wewnętrznych.
- Nie wolno otwierać drzwiczek podczas pracy zmywarki. W przypadku otwarcia drzwiczek zadziała zabezpieczenie, które spowoduje wyłączenie urządzenia.
- Nie zostawiaj drzwiczek otwartych, aby uniknąć wypadku.
- Noże i inne ostro zakończone przybory umieszczać w koszyku na sztućce skierowane ostrzem do dołu.
- Jeśli uszkodzi się przewód zasilający, aby uniknąć niebezpieczeństwa musi go wymienić producent, autoryzowany serwis lub kompetentna osoba .
- Jeśli wybrano opcję Energy Save, drzwiczki otworzą się po zakończeniu programu. Nie zamykać drzwiczek na siłę przez 1 minutę, aby uniknąć uszkodzenia mechanizmu automatycznego zamykania drzwiczek. W celu skutecznego suszenia drzwiczki muszą być otwarte przez 30 minut. (w modelach z automatycznym otwieraniem drzwiczek)

Ostrzeżenie: Nie stawaj przed drzwiczkami po usłyszeniu sygnału automatycznego otwierania.

Bezpieczeństwo dzieci

- Po rozpakowaniu urządzenia usunąć opakowanie poza zasięg dzieci.
- Nie pozwalać dzieciom na zabawę urządzeniem lub jego uruchamianie.
- Detergenty oraz środki nabłyszczające przechowywać poza zasięgiem dzieci.
- Nie pozwalać dzieciom na przebywanie w pobliżu otwartego urządzenia, ponieważ wewnątrz niego mogą wciąż znajdować się pozostałości substancji czyszczących.
- Zagwarantować, aby stara zmywarka nie stanowiła zagrożenia dla dzieci. Zdarzało się, że w ześlomowanych maszynach zamykały się dzieci. Aby temu zapobiec, należy wyłamać zamek w zmywarce i odciąć przewody elektryczne.

W przypadku wystąpienia usterki

- Wszelkie naprawy wykonywane przez osoby inne niż personel autoryzowanego serwisu spowoduje unieważnienie gwarancji na zmywarkę.
- Przed rozpoczęciem naprawy upewnić się, że urządzenie zostało odłączone

ROZDZIAŁ 3: INSTALACJA URZĄDZENIA

od sieci elektrycznej. Wyłączyć bezpiecznik lub odłączyć urządzenie od sieci elektrycznej. Nie odłączaj urządzenia od sieci elektrycznej, ciągnąc za kabel. Upewnić się, że odłączony został dopływ wody.

Zalecenia

- Aby zaoszczędzić energię oraz wodę, usunąć większe zanieczyszczenia z naczyń przed włożeniem ich do urządzenia. Uruchamiać urządzenie po jego całkowitym zapełnieniu.
- Korzystać z programu mycia wstępnego wyłącznie wtedy, gdy jest to konieczne.
- Przedmioty takie jak miski, szklanki oraz garnki wkładaj do zmywarki dnem do góry.
- Zalecamy, aby nie wkładać do zmywarki żadnych naczyń innych niż tu podane, a także nie więcej naczyń, niż tu podano

Przedmioty, które nie nadają się do mycia w zmywarce:

- Przedmioty zabrudzone popiołem z papierosów, woskiem świec, lakierem, farbą, substancjami chemicznymi oraz przedmioty wykonane ze stopu żelaza.
- Sztucze z drewnianymi lub kościanymi trzonkami, z trzonkami pokrytymi kością słoniową lub masą perłową; przedmioty klejone, przedmioty zabrudzone ściernymi, kwasowymi lub zasadowymi chemikaliami.
- Przedmioty z tworzyw sztucznych nieodporne na działanie temperatury, pojemniki pokryte miedzią lub cyną.
- Przedmioty wykonane z aluminium lub srebra (możliwe jest powstanie przebarwień i utraty połysku).
- Niektóre rodzaje delikatnego szkła dekoracyjnego, porcelana z ozdobnym nadrukiem – który może zostać starty nawet przy pierwszym myciu, niektóre przedmioty z kryształu – mycie w zmywarce powoduje z czasem utratę przezroczystości, sztucze z naklejanymi elementami nieodpornymi na działanie temperatury, szkło z kryształu ołowiowego, deski do krojenia, przedmioty wykonane z włókien sztucznych.
- Przedmioty wchłaniające płyny, takie jak gąbki i ściereczki do naczyń, nie nadają się do mycia w zmywarce.

Ostrzeżenie: Przy zakupie naczyń zwrócić uwagę, czy można je myć w zmywarce.

INSTALACJA URZĄDZENIA

Ustawienie urządzenia

Do ustawienia zmywarki wybierz miejsce dogodne do łatwego wkładania i wyjmowania naczyń. Nie ustawiaj urządzenia w pomieszczeniu, w którym temperatura pokojowa może spaść poniżej 0°C. Przed ustawieniem wyjmij urządzenie z opakowania, stosując się do podanych na opakowaniu zaleceń. Ustaw urządzenie w pobliżu zaworu wody użytkowej i odpływu. Umieścić urządzenie biorąc pod uwagę to, że po wykonaniu podłączeń nie będzie możliwa ich zmiana. Nie przesuwaj ani też nie podnosić urządzenia, trzymając za drzwiczki lub panel.

- Pozostaw odstęp ze wszystkich stron zmywarki, aby można było wygodnie

ROZDZIAŁ 3: INSTALACJA URZĄDZENIA

wysuwać i wsuwać do czyszczenia.

Upewnij się, że przy ustawianiu zmywarki nie przyciśnięto węży dopływu i odpływu wody. Ponadto upewnij się, że zmywarka nie stoi na przewodzie elektrycznym. Wyregulować nóżki urządzenia tak, aby mogło ono stać poziomo i stabilnie. Prawidłowe ustawienie zmywarki zapewnia bezproblemowe otwieranie i zamykanie jej drzwiczek.

Jeżeli drzwiczki zmywarki nie zamykają się prawidłowo, sprawdź, czy zmywarka stoi stabilnie na podłodze, a jeżeli nie, wyreguluj nóżki i zapewnij stabilne ustawienie.

Podłączenie wody

Instalacja hydrauliczna w domu musi nadawać się do zainstalowania zmywarki. Zaleca się również zainstalowanie filtra na wlocie rury do domu lub mieszkania, aby uniknąć uszkodzeń urządzenia spowodowanych przez różnego rodzaju zanieczyszczenia (piasek, glina, rdza, itp.) znajdujące się niekiedy w sieci wodociągowej lub instalacji wewnętrznej oraz zapobiec takim problemom jak żółknięcie i powstawanie osadów po myciu.

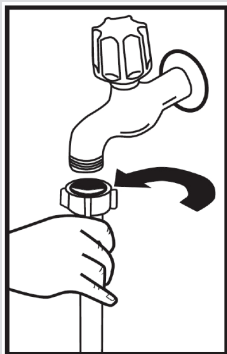

Wąż doprowadzający wodę

Nie należy używać węża dopływu wody z starej zmywarki. Użyj nowego węża dostarczonego wraz ze zmywarką. W przypadku przyłączania do zmywarki węża dopływu wody nowego lub długo nieużywanego, przed przyłączeniem go przepłucz go wodą. Podłączyć wąż doprowadzający wodę bezpośrednio do wylotu wody z kranu. Ciśnienie wody w kranie powinno wynosić co najmniej 0,03 MPa i nie więcej niż 1 MPa. Jeśli ciśnienia wody przekracza 1 MPa, pomiędzy kran, a zmywarkę należy założyć upustowy zawór bezpieczeństwa.

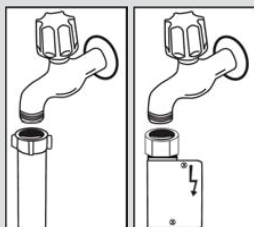

Po wykonaniu podłączenia całkowicie odkręć kran i sprawdź szczelność. Dla bezpieczeństwa zmywarki zawsze zakręcaj kran wylotu wody po zakończeniu każdego cyklu zmywania.

UWAGA: W niektórych modelach stosowane jest zabezpieczenie przed wyciekami wody, AquaStop. W przypadku stosowania AquaStop, występują niebezpieczne naprężenia. Nie przecinać węża z AquaStop. Nie dopuścić do jego zagięcia ani skręcenia.

Wąż odprowadzający wodę

Wąż odprowadzający wodę może być podłączony albo bezpośrednio do otworu odprowadzającego

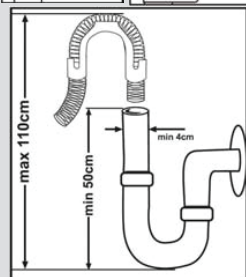

ROZDZIAŁ 3: INSTALACJA URZĄDZENIA

wodę albo do króćca syfonu. Za pomocą specjalnej wygiętej rurki (jeśli jest dostępna), woda może być odprowadzana bezpośrednio do zlewu, zaczepiając wygiętą rurkę na krawędzi zlewu. Przyłączenie to powinno być od 50 do 110 cm ponad poziomem podłogi.

Ostrzeżenie: Kiedy używa się węża spustowego dłuższego niż 4 m, naczynia mogą pozostawać brudne. W takim przypadku nasza firma nie ponosi za to odpowiedzialności.

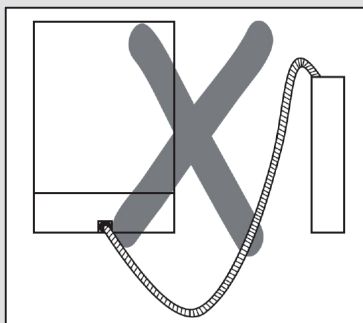
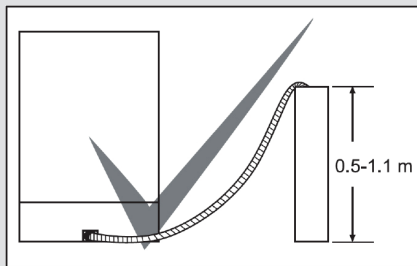

Podłączenie elektryczne

Wtyczkę urządzenia z uziemieniem podłączyć do uziemionego gniazdka sieciowego o odpowiednim napięciu i natężeniu prądu. Przy braku instalacji uziemiającej, musi zostać ona wykonana przez elektryka z uprawnieniami.

W przypadku używania zmywarki bez zainstalowanego uziemienia, nasza firma będzie zwolniona z odpowiedzialności za wszelkie szkody, jakie mogą wystąpić. Domowa instalacja elektryczna powinna być wyposażona w bezpiecznik 10–16 A.

Urządzenie jest dostosowane do napięcia 220–240 V. Jeżeli napięcie w sieci zasilającej wynosi 110 V, podłączyć pomiędzy siecią i urządzeniem, transformator 110/220 V o mocy 3000 W. Urządzenia nie wolno podłączać do sieci elektrycznej podczas ustawiania.

Zawsze stosować wtyczkę dostarczoną razem z urządzeniem.

Praca urządzenia przy niskim napięciu spowoduje pogorszenie się jakości mycia. Kabel zasilający urządzenia powinien być wymieniany wyłącznie przez

ROZDZIAŁ 3: INSTALACJA URZĄDZENIA

autoryzowany serwis lub uprawnionego elektryka. Nieprzestrzeganie tego może prowadzić do wypadków.

Dla bezpieczeństwa zawsze wyciągać wtyczkę z gniazdka sieciowego po zakończeniu programu mycia.

Ze względu na zagrożenie porażeniem prądem elektrycznym nie wyciągać wtyczki z gniazdka sieciowego mokrymi rękami.

Podczas odłączania urządzenia od elektrycznej sieci zasilającej zawsze ciągnąć za wtyczkę. Nigdy nie ciągnąć za sam kabel.

Umieszczanie urządzenia pod blatem

Jeśli zmywarka ma być umieszczona pod blatem, sprawdzić, czy jest pod nim wystarczająco dużo miejsca i czy okablowanie i rury są do tego odpowiednie. **1** Jeśli zdecydujesz, że miejsce pod blatem nadaje się do wstawienia zmywarki, zdejmij blat, jak pokazano na rysunku. **2**

Ostrzeżenie: Podpora blatu, pod którego spodem znajdzie się zmywarka po zdjęciu górnej pokrywy, musi być stabilna, aby urządzenie się nie chwiało.

Aby zdjąć górną pokrywę urządzenia, odkręcić śruby, które ją przytrzymują. Znajdują się one w tylnej części urządzenia. Następnie wypchnąć panel przedni do tyłu, 1 cm od przedniej strony, i podnieść go.

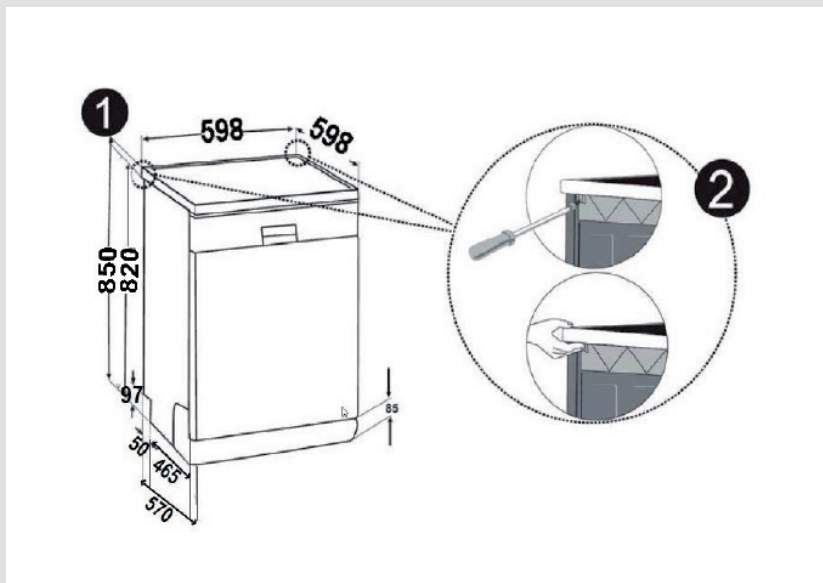

ROZDZIAŁ 3: INSTALACJA URZĄDZENIA

Wyreguluj nóżki zmywarki odpowiednio do nachylenia podłogi. **3** Wsadź zmywarkę wsuwając ją pod blat, unikając zgniecenia i zgięcia węży.**4**

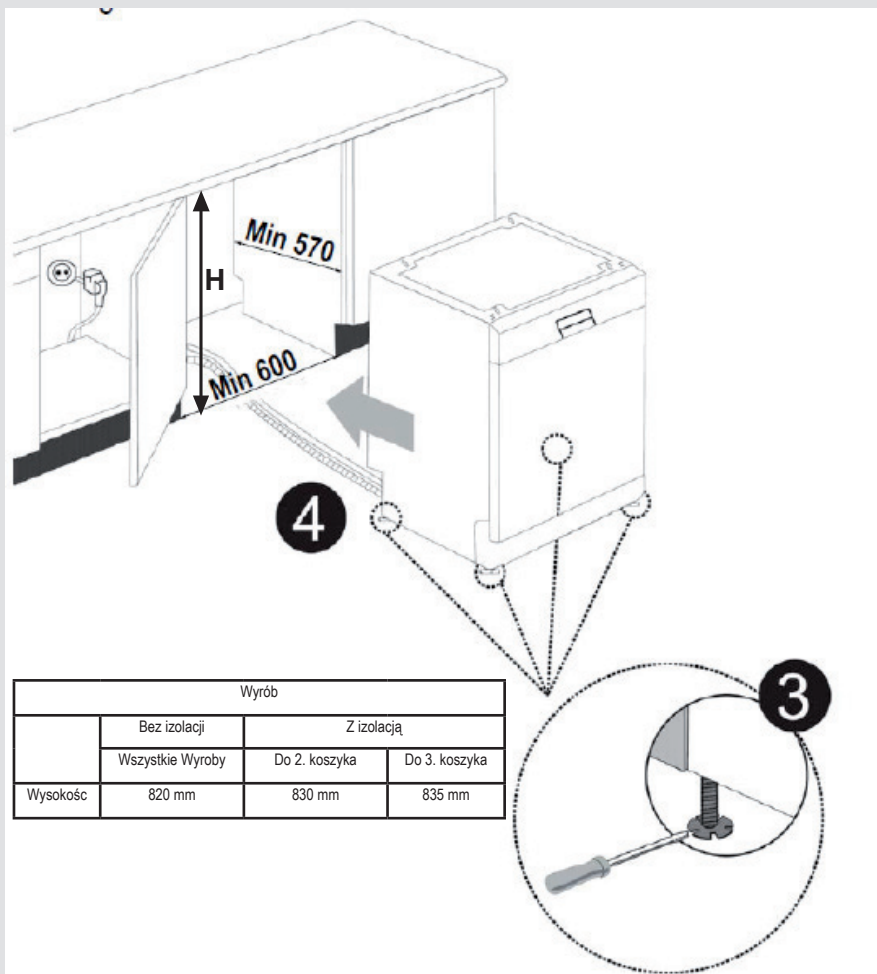

Ostrzeżenie: Po zdjęciu górnego blatu należy umieścić urządzenie w zamkniętej przestrzeni o wymiarach pokazanych na rys.

ROZDZIAŁ 4: WKŁADANIE NACZYŃ DO ZMYWARKI

WKŁADANIE NACZYŃ DO ZMYWARKI

Naczynia umieszcza się w zmywarce w odpowiedni sposób.

Naczynia wkłada się do dwóch oddzielnych koszyków w zmywarce. Koszyk dolny służy do przedmiotów okrągłych i głębokich.

Koszyk górny służy do przedmiotów cienkich i wąskich. Aby uzyskać najlepsze rezultaty, zaleca się stosowanie siatki na sztućce.

Aby uniknąć ewentualnych obrażeń, naczynia z długimi trzonkami i ostrymi krawędziami układa się w koszyku ostrymi punktami do dołu lub poziomo.

Ostrzeżenie: Włóż naczynia do zmywarki w sposób, który nie powstrzyma ruchu górnego i dolnego ramion natryskowych.

Podpórki na naczynia

Pod tymi stelażami, dzięki funkcji regulowania wysokości, można umieścić szklanki różnych wielkości. Możesz używać stelaży o 2 różnych wysokościach.

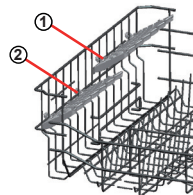

Stelaże składane

Składane podpórki w górnym koszu są zaprojektowane, aby umożliwić łatwiejsze układanie dużych rzeczy, jak garnki, patelnie itp. W razie potrzeby każdą część można złożyć osobno, lub można złożyć je wszystkie i uzyskać więcej miejsca. Aby nastawić składane stelaże albo się je podnosi, albo składa w dół.

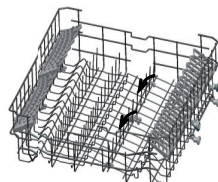

Regulacja wysokości koszyka górnego, gdy jest pełny.

Mechanizm dostosowywania wysokości na górnym koszu zmywarki jest zaprojektowany, aby umożliwić Ci dostosowanie wysokości kosza w górę lub w dół, bez konieczności wyjmowania go ze zmywarki, kiedy jest pełny, i powstanie większej ilości miejsca w górnej lub dolnej części zmywarki zgodnie z potrzebami. Fabrycznie kosz w zmywarce jest ustawiony w górnej pozycji. Aby podnieść kosz, złap go z obu stron i pociągnij do góry. Aby go obniżyć, ponownie chwyc go z obu stron i opuść. Sprawdź w mechanizmie dostosowywania załadowanego kosza, czy obie strony są w tej samej pozycji (góra lub dół).

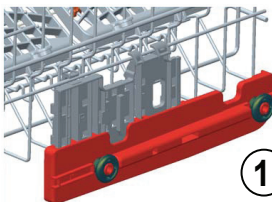
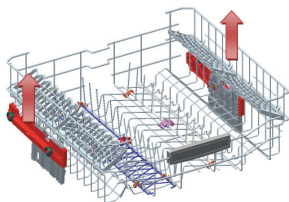

1

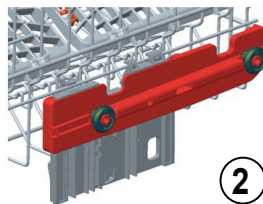

2

Koszyk dolny

Stelaże składane

W dolnym koszyku zmywarki są cztery składane stelaże, które ułatwiają umieszczenie dużych przedmiotów, takich jak garnki, patelnie, itp. W razie potrzeby każdą część można złożyć osobno, lub można złożyć je wszystkie i uzyskać więcej miejsca. Aby je nastawić, podnosi się je, albo składa w dół.

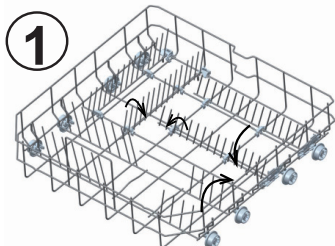

1

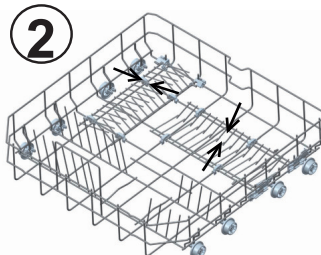

2

ROZDZIAŁ 4: WKŁADANIE NACZYŃ DO ZMYWARKI

Górny koszyk na sztućce

Do górnego koszyka na sztućce wkłada się widelce, łyżki i noże, długie czerpaki i drobne przedmioty.

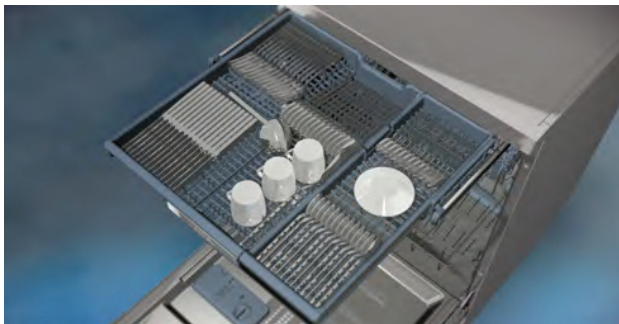

Ponieważ łatwo można go wyjąć ze zmywarki, razem z nim można wyjąć umyte naczynia.

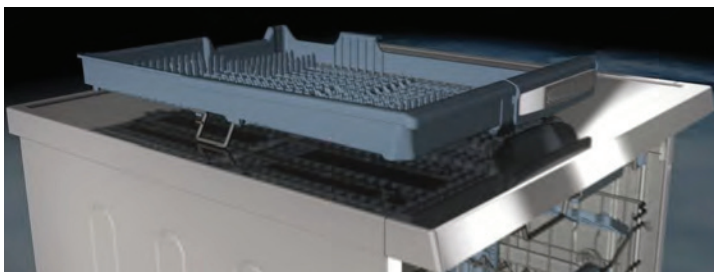

Górny koszyk na sztućce składa się z dwóch części; jeśli trzeba zrobić miejsce na naczynia w górnym koszyku, można wyjąć lewą lub prawą część górnego koszyka na sztućce, aby uzyskać więcej miejsca.



Ostrzeżenie: Noże i inne ostre przedmioty trzeba wkładać do koszyka na sztućce poziomo.

ROZDZIAŁ 4: WKŁADANIE NACZYŃ DO ZMYWARKI

Alternatywne sposoby napełniania koszyków
Koszyk dolny

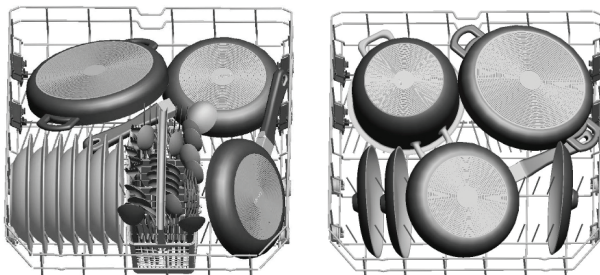

Koszyk górny

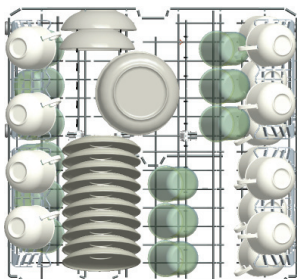

Niewłaściwe napełnianie koszyków

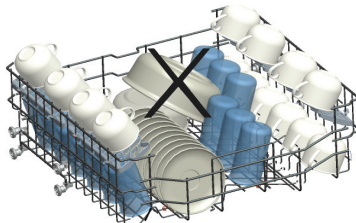
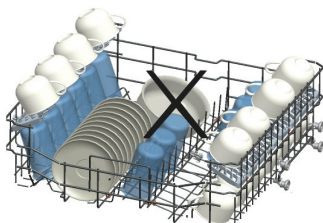
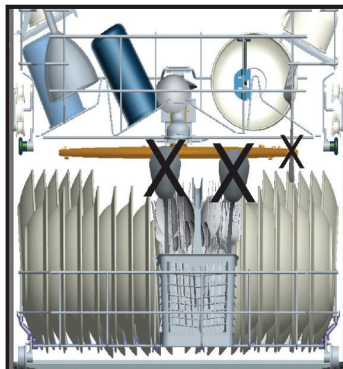
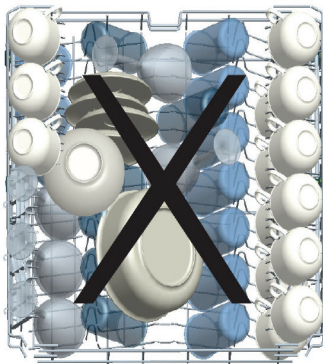

Ważna informacja dla laboratoriów badawczych

Aby uzyskać szczegółowe informacje na temat testów wydajności, proszę zapytać pod adresem: "dishwasher@standardtest.info". W e-mailu proszę podać nazwę modelu i numer seryjny (20 cyfr), które znajdują się na drzwiczkach zmywarki.

ROZDZIAŁ 5: OPIS PROGRAMÓW

OPIS PROGRAMÓW

Funkcje programów

Nazwy i temperatury programów				
	Auto Intensywny 60-70°C (P1)	Auto Normal (auto normalne) 50-60°C (P2)	Auto Delikatny 30-50°C (P3)	Higieniczny 60°C (P4)
Rodzaj zabrudzeń żywnościowych	Automatycznie dostosowuje czas zmywania, temperaturę i ilość wody do określonego przez siebie stopnia zabrudzenia naczyń.			Naczynia mocno zabrudzone, oczekujące przez dłuższy czas lub wymagające dokładnego umycia
Stopień zabrudzenia	wysoki	Wysoki	Niski	wysoki
Ilość detergentu B: 25 cm ³ /15 cm ³ A: 5 cm ³	A+B	A+B	B	A+B
	Automatycznie dostosowuje czas zmywania, temperaturę i ilość wody do określonego przez siebie stopnia zabrudzenia naczyń.			Mycie wstępne
				Zmywanie 60°C
				Cold Rinse (płukanie na zimno)
				Hot rinse (płukanie na gorąco)
				Suszenie
				Koniec
Czas trwania programu (min.)	111-183	100-127	64 - 92	123
Zużycie energii el. (kW na godzinę)	1,22-1,8	1,12-1,3	0.81 - 0.96	1,55
Zużycie wody (w litrach)	13,3-24,6	10,9-18,5	10.6 - 17.7	15

Ostrzeżenie: Programy krótkie nie wymagają etapu suszenia.

Wartości podane w tabeli zostały uzyskane w warunkach laboratoryjnych zgodnych z obowiązującymi normami. Wartości te mogą się różnić w zależności od sposobu użytkowania produktu i warunków otoczenia (obciążenia sieci, ciśnienia wody, temperatury wody wlotowej i temperatury otoczenia).

ROZDZIAŁ 5: OPIS PROGRAMÓW

OPIS PROGRAMÓW

Funkcje programów

Nazwy i temperatury programów					
	Express 55/60°C 60°C (P5)	Eco (odniesienie) 50°C (P6)	Quick (Szybki) 40°C (P7)	Rinse (Płukanie) - (P8)	Ekstra higieniczne (Zmywanie wstępne + Higieniczne 60°C) 70°C
Rodzaj zabrudzeń żywnościowych	Zupy, sosy, makaron, jajka, pilaw, ziemniaki i dania z piekarnika, potrawy smażone	kawa, mleko, herbata, zimne mięsa, warzywa, świeże zabrudzenia	kawa, mleko, herbata, zimne mięsa, warzywa, świeże zabrudzenia	Mycie wstępne w celu spltukania pozostałości przed pełnym zmywaniem, a następnie wybór programu	Naczynia mocno i od dawna zabrudzone, lub wymagające dokładnego umycia
Stopień zabrudzenia	Średni	Średni	Niski		wysoki
Ilość detergentu B: 25 cm ³ /15 cm ³ , A: 5 cm ³	A+B	A+B	B		A+B
	Zmywanie 60°C	Mycie wstępne	Mycie wstępne	Mycie wstępne	Mycie wstępne
	Płukanie na zimno	Zmywanie 50°C	Zmywanie 40°C	Koniec	50 ° C Zmywanie wstępne
	Hot rinse (płukanie na gorąco)	Hot rinse (płukanie na gorąco)	Cold Rinse (płukanie na zimno)		Zmywanie 70°C
	Koniec	Suszenie	Hot rinse (płukanie na gorąco)		Cold Rinse (płukanie na zimno)
		Koniec	Koniec		Warmish Rinse (płukanie na letnio)
					Płukanie na gorąco
				Suszenie	
				Koniec	
Czas trwania programu (min)	55	162	30	15	161
Zużycie energii (kWh)	1,07	0,94	0,88	0,02	1,75
Zużycie wody (w litrach)	11	9,0	11	4,2	22,7

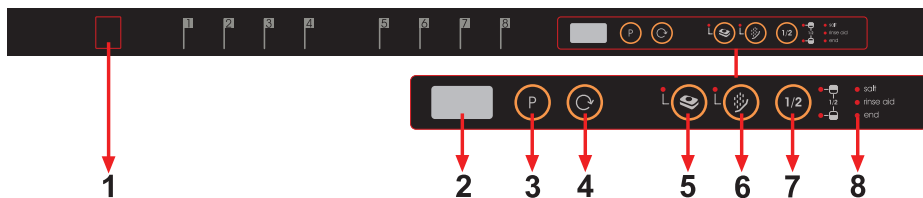

1.) Przycisk Wł./Wył.

Po naciśnięciu przycisku Wł./Wył. wskaźnik zakończenia programu zaczyna świecić.

2.) Wyświetlacz programu

Wyświetlacz programu pokazuje czasy trwania programów i oraz w trakcie działania programu czas pozostały do ukończenia. Na tym wyświetlaczu można także śledzić postępy wybranych programów.

3.) Przycisk wyboru programu

Za pomocą przycisku wyboru programu można wybrać odpowiedni program zmywania.

4.) Przycisk zwłoki czasowej

Można opóźnić czas startu wybranego programu o czas od 1-2 do 19 godzin naciskając przycisk zwłoki czasowej. Po naciśnięciu przycisku zwłoki czasowej na wyświetlaczu programu pojawia "1h". Jeśli będziesz nadal naciskać przycisk zwłoki czasowej, wyświetlać się będzie, odpowiednio, 1-2 ... 19. Opóźnienie startu można włączyć wybierając czas zwłoki i odpowiedni program zmywania przy pomocy przycisku wyboru programów. Można także najpierw wybrać program, a potem opóźnienie startu. Jeśli chcesz zmienić lub skasować czas opóźnienia startu, można ustawić go przyciskiem zwłoki czasowej, zostanie aktywowany stosownie do ostatniej wprowadzonej wartości.

5.) Przycisk detergentu w tabletkach (przycisk 3 w 1)

Naciśnij przycisk detergentu w tabletkach, gdy stosujesz deterenty łączone, które zawierają sól i środek nabyliczający.

6.) Przycisk zmywania wstępnego

Jeśli wybierzesz program z dodatkowym zmywaniem wstępnym, poprawi się wydajność zmywania. Gdy wybierzesz zmywanie wstępne, ponieważ zwiększa to wydajność zmywania, niektórych programach zmienia się temperatura i czas zmywania.

Uwaga: Gdy wybierze program, który nie jest zgodny z opcją zmywania wstępnego, odzywa się dźwięk brzęczyka, który wskazuje, że opcja ta nie jest dostępna w tym programie.

Uwaga : Jeśli chcesz ograniczyć się tylko do zmycia wstępnego, wybierz programu zmywania wstępnego przyciskiem wyboru programów.

ROZDZIAŁ 6: WŁĄCZANIE ZMYWARKI I WYBIERANIE PROGRAMU

7.) Przycisk połowy wsadu

Używając funkcji połowy wsadu można zmywać na trzy sposoby: w koszyku dolnym, górnym i obu koszykach na raz.

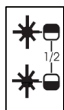

Jeśli w zmywarce jest niewiele naczyń, ale trzeba je umyć, w niektórych programach można także dodatkowo uruchomić funkcję połowy wsadu. Jeśli w obu koszykach są naczynia, naciśnij przycisk 1/2 i wybierz położenie, przy którym palą się obie lampki.

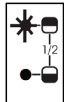

Jeśli naczynia są tylko w górnym koszyku, naciśnij przycisk 1/2 i wybierz położenie, przy którym pali się górna lampka. Tak więc zmywanie wykonywane będzie tylko w górnym koszyku zmywarki. Oczywiście, gdy używa się tej funkcji, w dolnym koszyku nie powinno być naczyń.

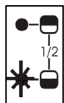

Jeśli naczynia są tylko w dolnym koszyku, naciśnij przycisk 1/2 i wybierz położenie, przy którym pali się dolna lampka. Tak więc zmywanie wykonywane będzie tylko w dolnym koszyku zmywarki. Przed użyciem tej funkcji upewnij się, że w górnym koszyku nie ma żadnych naczyń.

Uwaga : Jeśli podczas ostatniego programu zmywania została użyta funkcja dodatkowa, będzie ona również aktywna podczas następnego programu zmywania. Aby nie używać tej funkcji podczas nowego programu zmywania, należy ponownie nacisnąć przycisk wyboru funkcji i upewnić się, że dioda przycisku zgasła.

Uwaga: Gdy wybierze program, który nie jest zgodny z opcją połowy wsadu, odzywa się dźwięk brzęczyka, który wskazuje, że opcja ta nie jest dostępna w tym programie.

8.) Wskaźnik ostrzeżenia o braku soli

Aby upewnić się, że w zmywarce jest wystarczająca ilość soli zmiękczającej, należy sprawdzić na wyświetlaczu lampkę ostrzeżenia o braku soli. Gdy lampka ta się świeci, należy uzupełnić sól w jej komorze.

Wskaźnik ostrzeżenia o braku nabłyszczacza

Aby upewnić się, że w zmywarce jest wystarczająca ilość nablyszczacza, należy sprawdzić na wyświetlaczu lampkę ostrzeżenia o braku nablyszczacza. Gdy lampka ta się świeci, należy uzupełnić nablyszczacz w jego komorze.

Wskaźnik zakończenia programu

Wskaźnik zakończenia programu na panelu sterowania włącza się po ukończeniu wybranego programu zmywania. Po zakończeniu programu urządzenie emituje również 5-krotny sygnał dźwiękowy.

ROZDZIAŁ 6: WŁĄCZANIE ZMYWARKI I WYBIERANIE PROGRAMU

Włączanie zmywarki



Zmywarka uruchamia się po naciśnięciu przycisku Wł./Wył. Na wyświetlaczu programu pojawiają się dwie kreski i zapali się wskaźnik zakończenia programu.

Po wybraniu programu za pomocą przycisku wyboru na wyświetlaczu pojawia się wybrany program (P1, P2, itd.), a wskaźnik zakończenia programu gaśnie.

1. Nacisnij przycisk Zał./Wył.
2. Za pomocą przycisku wyboru programu wybrać odpowiedni program.
3. W razie potrzeby można wybrać dodatkową funkcję.
4. Zamknij drzwiczki. Program rozpocznie się automatycznie.

Uwaga: Aby nie uruchomić zmywarki po wybraniu programu, wystarczy nacisnąć przycisk Zał./Wył. Po ponownym naciśnięciu przycisku Wł./Wył. urządzenie będzie gotowe do wybrania nowego programu. Nowy program można wybrać, naciskając przycisk wyboru programu.

Śledzenie przebiegu programu



Nie otwierać drzwi przed ukończeniem programu.

Wskaźnik zakończenia programu na panelu sterowania włącza się po ukończeniu wybranego programu zmywania. Po zakończeniu programu urządzenie emituje również 5-krotny sygnał dźwiękowy.

Zmiana programu

Aby zmienić program podczas wykonywania programu zmywania:



Otwórz drzwiczki i wybierz nowy program przy użyciu przycisku wyboru programu.

Po zamknięciu drzwiczek zostanie wznowione wykonywanie poprzedniego programu.

Uwaga: Gdy otwierasz drzwiczki zmywarki, aby zatrzymać program zmywania przed jego ukończeniem, najpierw ostrożnie, lekko uchyl drzwiczki, aby uniknąć rozlania wody

ROZDZIAŁ 6: WŁĄCZANIE ZMYWARKI I WYBIERANIE PROGRAMU

Zmiana programu z resetowaniem

Aby anulować program zmywania po jego wznowieniu:

Otworzyć drzwi zmywarki.
Na ekranie pojawi się ostatnio
wybrany program



Otworzyć drzwi zmywarki.
Na ekranie pojawi się ostatnio
wybrany program

Wylądowanie rozpoczyna się po
zamknięciu drzwi zmywarki. Zmywarka
przez około 30 sekund spuszcza
wodę. W przypadku anulowania
programu zmywarka emituje 5-krotny
sygnał dźwiękowy, a wskaźnik
zakończenia programu zaczyna
świecić.

Uwaga: Gdy otwierasz drzwiczki zmywarki, aby zatrzymać program zmywania przed jego ukończeniem, najpierw ostrożnie, lekko uchyl drzwiczki, aby uniknąć rozlania wody.

Wyłączanie zmywarki



Po zapaleniu się wskaźnika
zakończenia programu
należy wyłączyć urządzenie,
naciskając przycisk Wł./Wył.

Wymij wtyczkę z gniazdka
ściennego. Zakręć kurek
dopływu wody.

Uwaga: Po wyemitowaniu sygnału dźwiękowego wskazującego zakończenie wykonywanego programu zmywania (gdy wskaźnik zakończenia programu świeci) można pozostawić uchylone drzwi zmywarki w celu przyspieszenia suszenia.

Uwaga: Jeśli w trakcie zmywania zostaną otwarte drzwiczki zmywarki lub zostanie wyłączone zasilanie, po zamknięciu drzwiczek lub przywróceniu zasilania zmywarka będzie kontynuować przerwany program.

POPZBYWANIE SIĘ ZUŻYTEJ ZMYWARKI

Ten symbol na produkcie lub opakowaniu oznacza, że produkt nie powinien być traktowany jako odpadki domowe.

Powinien natomiast zostać dostarczony do odpowiedniego miejsca zbiórki elektrycznych i elektronicznych surowców wtórnych. Przyczynisz się tym do uniknięcia potencjalnie negatywnych skutków dla środowiska naturalnego i zdrowia ludzi.

Odzysk surowców wtórnych pomoże w zachowaniu zasobów naturalnych. Aby uzyskać więcej szczegółowych informacji na temat odzysku surowców wtórnych z tego produktu, proszę skontaktować się z władzami lokalnymi, krajowym serwisem oczyszczania z odpadów, lub sklepem, w którym go zakupiono.

W filtrze biologicznym PP zmywarki znajduje się produkt biobójczy zapobiegający namnażaniu się bakterii. Substancja czynna: pirytionian cynku (nr CAS: 13463-41-7)





Service & Support

Visit Our Website
sharphomeappliances.com

SHARP
Be Original.



CI 7688 \$4767

Dishwasher

HR

Upute za uporabu

SHARP

Be Original.

SADRŽAJ

POGLAVLJE-1: OBJAŠNENJE PROIZVODA

Tehničke specifikacije	5
Sukladnost sa standardima i testnim podacima	5

POGLAVLJE-2: SIGURNOSNE INFORMACIJE I PREPORUKE

Recikliranje	6
Sigurnosne informacije	6
Preporuke	8
Predmeti neprikladni za pranje u perilici	8

POGLAVLJE-3: INSTALACIJA PERILICE

Smještaj perilice	8
Priključenje perilice na dovod vode	9
Crijevo za dovod vode	9
Crijevo za odvod vode	9
Priključak na napajanje	10
Ugradnja perilice ispod kuhinjske radne ploče	11

POGLAVLJE-4: PUNJENJE PERILICE POSUĐA

Polica za posuđe	13
Alternativno punjenje košara	15

POGLAVLJE-5: OPISI PROGRAMA

Programi	16
----------	----

POGLAVLJE-6: UKLJUČIVANJE PERILICE I ODABIR PROGRAMA

Uključivanje perilice	20
Slijed programa	20
Promjena programa	20
Promjena programa uz ponovno postavljanje	21
Isključivanje perilice	21

Dragi korisniče, naš je cilj ponuditi vam proizvode visoke kvalitete koji nadmašuju vaša očekivanja. Uređaj je proizveden u suvremenoj tvornici i njegova je kvaliteta pažljivo i pomno testirana. Ovaj priručnik pripremljen je kako bi vam pomogao pri upotrebi uređaja, koji je proizveden uz pomoć najsuvremenije tehnologije koja je pouzdana i maksimalno učinkovita. Prije upotrebe uređaja pažljivo pročitajte priručnik koji sadrži osnovne informacije za sigurnu instalaciju, održavanje i upotrebu. Obratite se najbližem ovlaštenom servisnom centru radi instalacije proizvoda. Upute za upotrebu primjenjive su za nekoliko modela. Zbog toga su moguće razlike.

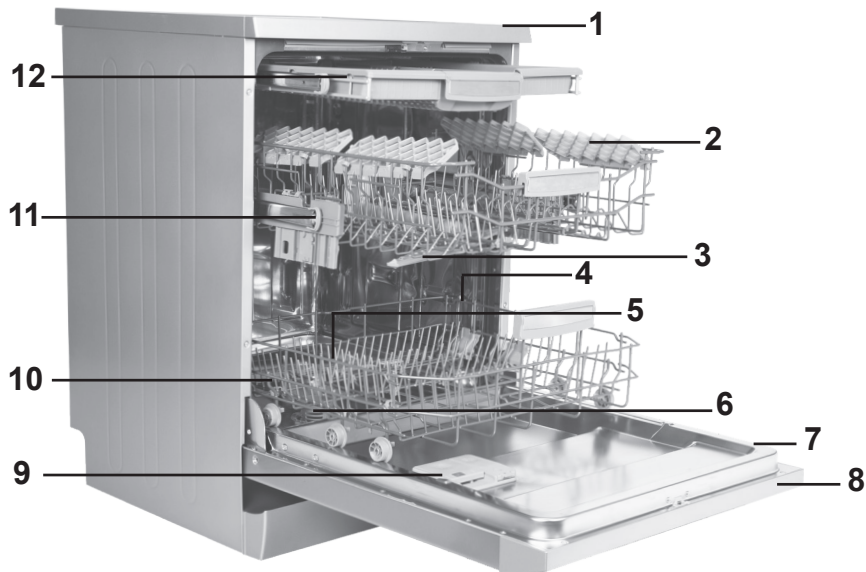

- 1. Gornji poklopac
- 2. Gornja košara s policama
- 3. Gornja mlaznica
- 4. Donja košara
- 5. Donja mlaznica
- 6. Filtri

- 7. Natpisna pločica
- 8. Upravljačka ploča
- 9. Raspršivač deterdženta i sredstva za ispiranje
- 10. Raspršivač soli
- 11. Vodilica gornje košare
- 12. Gornja košara za pribor za jelo

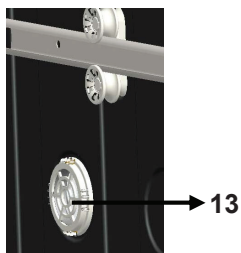

Turbo jedinica za sušenje:
Ovaj sustav omogućuje bolji učinak sušenja posuđa.



Stropna mlaznica:
Omogućuje bolje pranje posuđa u gornjoj košari.

POGLAVLJE-1: TEHNIČKE SPECIFIKACIJE

Tehničke karakteristike

Kapacitet	15 setova suđa
Visina	850 mm
Visina (bez gornjeg pokrova)	820 mm
Širina	598 mm
Dubina	598 mm
Neto težina	55 kg
Napon	220-240 V, 50 Hz
Maksimalna snaga	1900 W
Snaga grijanja	1800 W
Snaga dovoda	100 W
Snaga odvoda	30 W
Pritisak vode	0,03 MPa (0,3 bar)-1 MPa (10 bar)
Struja	10 A

Sukladnost sa standardima i testnim podacima / EU izjava o sukladnosti

Ovaj proizvod ispunjava zahtjeve svih primjenjivih direktiva EU-a s odgovarajućim usklađenim standardima, koji određuju CE oznake.

Posjetite internetsku stranicu **www.sharphomeappliances.com** ako vam je potrebna elektronička verzija uputa za uporabu.

SIGURNOSNE INFORMACIJE I PREPORUKE

Recikliranje

- U određenim dijelovima i pakiranju upotrebljeni su materijali koji se mogu reciklirati.
- Plastični dijelovi označeni su internacionalnim skraćenicama: (>PE<, >PS<, >POM<, >PP<)
- Kartonski dijelovi proizvedeni su od recikliranog papira i kao takve potrebno ih je odlagati u za to predviđene spremnike za recikliranje.
- Takvi materijali nisu prikladni za kantu za otpatke. Odložite ih u za to posebno namijenjena i pripremljena reciklažna dvorišta.
- Kontaktirajte s relevantnim reciklažnim dvorištima kako biste dobili informacije o načinima i mjestima odlaganja.

Sigurnosne informacije

Kada preuzmete dostavljenu perilicu

- Ako vidite da je pakiranje perilice oštećeno, obratite se ovlaštenom servisu.
- Uklonite ambalažu kao što je navedeno i odložite u skladu s zakonom o zbrinjavanju takve vrste otpada.

Prilikom instalacije perilice obratite pažnju na sljedeće:

- Odaberite stabilnu i sigurnu podlogu na koju ćete staviti perilicu.
- Instalaciju i povezivanje perilice na odvod i dovod vode napravite u skladu s navedenim uputama i prema sigurnosnim standardima.
- Instalaciju i popravak perilice provjerite samo ovlaštenom servisnom osoblju.
- U slučaju popravka perilice koristite samo originalne rezervne dijelove.
- Prije instalacije provjerite da li je perilica odspojena sa napajanja.
- Provjerite je li sustav osigurača spojen u skladu s pravilima.
- Sva povezivanja na napajanje trebaju biti u skladu s vrijednostima navedenima na natpisnoj pločici uređaja.
- Pazite da perilica ne stoji na kabelu za napajanje.
- Ne koristite produžne kablove ili višestruke utičnice prilikom spajanja perilice na napajanje. Nakon instalacije morate biti u mogućnosti na jednostavan način pristupiti utikaču.
- Nakon instalacije stavite u pogon praznu perilicu.

Svakodnevna upotreba

- Ovaj uređaj namijenjen je samo za kućnu uporabu i ne može se koristiti u druge svrhe. Uporabom uređaja u komercijalne svrhe gubite prava na jamstvo.
- Nemojte se penjati na perilicu, sjedati na nju i stavljati teret kada su vrata perilice otvorena jer se može prevrnuti.
- Nikada nemojte upotrebljavati deterdžent i sredstvo za ispiranje koji nisu proizvedeni za perilice. Proizvođač ne snosi odgovornost za to.
- Voda u odjeljku za pranje perilice nije za piće.
- U odjeljak za pranje ne stavljajte nikakve kemijske tvari koje se otapaju, npr. otapala, zbog opasnosti od eksplozije.
- Prije pranja plastičnih predmeta uvjerite se da su termički otporni.

POGLAVLJE-2: SIGURNOSNE INFORMACIJE I PREPORUKE

- Djeca starija od 8 godina i osobe s ograničenim fizičkim i mentalnim sposobnostima te osobe bez iskustva i znanja za uporabu smiju koristiti uređaj ako su pod nadzorom osobe odgovorne za njihovu sigurnost ili imaju upute za uporabu uređaja i shvaćaju moguće opasnosti. Djeca se ne smiju igrati s proizvodom. Djeca ne smiju čistiti i održavati perilicu ako nisu pod nadzorom.
- U perilicu nemojte stavljati neprikladne i teške predmete koji su iznad kapaciteta košare. Proizvođač ne snosi odgovornost za oštećenja unutarnjih dijelova.
- Vrata se ne smiju otvarati dok perilica radi. Sigurnosni uređaj osigurava zaustavljanje perilice nakon otvaranja vrata.
- Ne ostavljajte vrata otvorena kako biste izbjegli nezgode.
- Noževe i druge oštre predmete smjestite u košare na takav način da oštricom budu okrenuti prema dolje.
- Oštećeni kabel za napajanje mora zamijeniti proizvođač, serviser ili stručna osoba kako bi se izbjegla moguća opasnost.
- Vrata perilice otvaraju se na završetku programa ako je opcija uštede energije EnergySave postavljena u položaj „Da”. Pričekajte jednu minutu prije ručnog zatvaranja vrata perilice kako ne biste oštetili mehanizam za automatsko zatvaranje vrata. Vrata moraju biti otvorena 30 minuta radi učinkovitoga sušenja (kod modela sa sustavom za automatsko otvaranje vrata).

Upozorenje: Nemojte stajati izravno ispred vrata perilice nakon oglašavanja zvučnog signala za automatsko otvaranje.

Sigurnost djece

- Ambalažu odložite na mjesto koje je van dohvata djece.
- Ne dozvolite djeci da se igraju perilicom za suđe.
- Držite djecu podalje od deterdženata i sredstava za ispiranje.
- Držite djecu podalje od perilice ako je otvorena jer postoji mogućnost od nakupina sredstava za pranje unutar perilice.
- Pazite da vaša stara perilica ne predstavlja opasnost za djecu. Djeca su se znala zaključati u starim perilicama. Da biste spriječili takvu situaciju osigurajte da brava na vratima perilice nije u funkciji i otklonite sve kablove napajanja.

U slučaju kvara perilice

- Ako popravke izvodi neovlašteno servisno osoblje, izgubit ćete pravo na jamstvo.
- Prije bilo kakvih popravaka provjerite da li ste odspojili uređaj s napajanja. Isključite perilicu, odspojite utikač iz utičnice i obustavite dovod vode.

POGLAVLJE-3: INSTALACIJA PERILICE ZA SUĐE

Preporuke

- Za uštedu električne energije i vode, prije stavljanja posuđa u perilicu uklonite tvrde ostatke hrane. Započnite stroj nakon što je u potpunosti učita.
- Program pretpranja koristite samo ukoliko je pretpranje suđa neophodno.
- Posuđe sa šupljinama kao što su zdjele, čaše ili dublje posude smjestite u perilicu tako da je okrenuto prema dolje.
- Ne stavljajte u perilicu posuđe koje nije predviđeno za takvu vrstu pranja ili previše posuđa.

Predmeti neprikladni za pranje u perilici:

- Pepeo od cigareta, ostaci svijeća, laka, boje, kemijske tvari, materijali od legura željeza;
- Vilice, žlice i noževi sa drškama od drveta, bjelokosti ili sedefa; lijepljeni pribor ili pribor isprljan abrazivnim sredstvima, kiselinama ili kemikalijama.
- Plastični predmeti koji nisu termički otporni, bakreni predmeti i predmeti koji su emajlirani.
- Aluminijski predmeti, predmeti od srebra (ukoliko ih perete u perilici mogu izgubiti prirodnu boju i potamniti).
- Određene vrste čaša koje su izrađene od osjetljivijeg stakla, porculan ukrašen ornamentalnim uzorcima koji u slučaju pranja u perilici izbljedu već nakon prvog pranja, određene vrste kristala koje tijekom vremena mogu izgubiti prozornost, određene vrste pribora za jelo koji nije termički otporan, kristalne čaše, daske za rezanje, predmeti od sintetičkog vlakna;
- Upijajući predmeti kao što su spužve ili kuhinjske krpe.

Upozorenje: Ukoliko kupujete novo suđe provjerite da li je predviđeno za pranje u perilici.

INSTALACIJA PERILICE ZA SUĐE

Smještaj perilice

Prilikom odabira mjesta za instalaciju pazite da možete jednostavno stavljati i vadite posuđe.

Ne stavljajte perilicu u prostor gdje postoji mogućnost od pada temperature ispod 0°C.

Prije smještaja perilice odvojite svu ambalažu u skladu s uputama navedenim na pakiranju.

Smjestite perilicu u blizinu dovoda vode. Tijekom postavljanja perilice imajte na umu da se spojevi vode i električne energije neće mijenjati nakon priključivanja. Ne pomičite perilicu na način da ju držite za ručku vrata ili gornju ploču.

Ostavite dovoljno prostora sa svih strana perilice kako bi se mogla lagano pomicati naprijed i nazad prilikom čišćenja.

Pazite da ne prignječite crijeva za dovod i odvod vode tijekom postavljanja mašine. Pazite da perilica ne stoji na kabelu za napajanje.

Pomoću nivelirajućih nožica ugodite perilicu na način da čvrsto i stabilno stoji na podlozi. Ispravnim postavljanjem perilice osiguravate i pravilno otvaranje i zatvaranje vrata.

POGLAVLJE-3: INSTALACIJA PERILICE ZA SUĐE

Ako ne možete pravilno zatvoriti vrata, provjerite stoji li perilica stabilno na podu. Ako ne stoji stabilno, prilagodite nožice dok ne bude stabilna.

Priključenje perilice na dovod vode

Vodovodne cijevi moraju biti prikladne za instalaciju perilice posuđa. Preporučujemo upotrebu filtra na dovodu vode kako biste spriječili eventualna oštećenja perilice uzrokovana prljavštinom (poput pijeska, zemlje, hrđe i sl.) koja se može dovesti kroz glavni dovod vode ili unutarnji sustav vodovoda te tako izbjegli nastajanje naslaga te promjenu boje nakon pranja.

Cijev za dovod vode

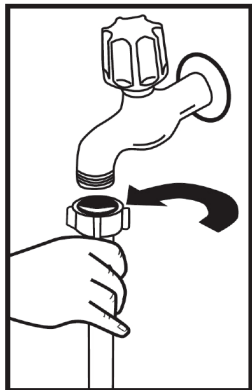

Nemojte upotrebljavati crijevo za dovod vode stare perilice. Umjesto toga upotrijebite novo crijevo isporučeno s perilicom. Ako spajate perilicu s novim crijevom za dovod vode ili crijevom koje dugo niste upotrebljavali, prije spajanje pustite da njime teče voda određeno vrijeme. Crijevo za dovod vode spojite direktno na priključak. Pritisak na slavini treba biti najmanje 0,03 Mpa i najviše 1 Mpa. Ako je pritisak vode veći od 1 Mpa, između se treba ugraditi ventil za smanjivanje pritiska.

Nakon priključka otvorite slavinu do kraja i provjerite je li nepropusno. Radi sigurnosti perilice nakon svakog programa pranja zatvorite dovod vode.

NAPOMENA: Neki modeli imaju Aquastop priključak. Upotrebom Aquastopa stvara se opasna napetost. Ne zatvarajte ispusni otvor vode Aquastop. Nemojte da se savije ili zamota.

Cijev za odvod vode

Cijev za odvod vode moguće je priključiti direktno na odvod vode ili ga staviti u sudoper. Korištenjem specijalno savijene cijevi (ukoliko je dostupna) voda može otjecati i direktno u sudoper s odvodom. Spoj treba biti izveden između 50 i 110 cm od poda.

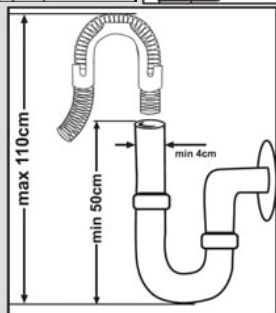
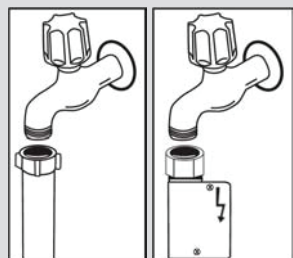

POGLAVLJE-3: INSTALACIJA PERILICE ZA SUĐE

Upozorenje: Ako se upotrebljava crijevo za odvod vode duže od 4 m, posuđe može ostati prljavo. U tom slučaju proizvođač ne snosi odgovornost.

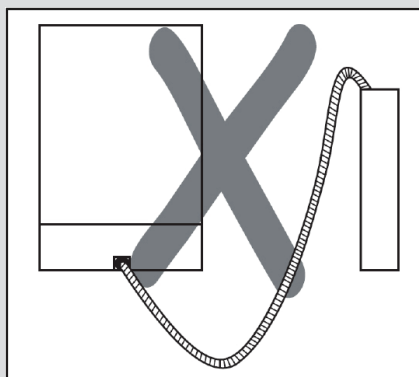
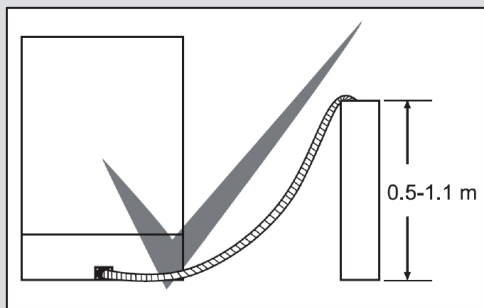

Priključak za napajanje

Utikač perilice spojite na uzemljenu utičnicu odgovarajućeg napona. Ako nemate uzemljenje obratite se kvalificiranom električaru. Ukoliko ne koristite uzemljene instalacije kvarovi ili štete nastale na perilici ne podliježu jamstvu.

Koristite osigurač od 10-16 A.

Perilica koristi napon 220~240V. Ako vaša električna mreža koristi napon od 110 V, između naponskog izvora i perilice spojite pretvarač od 110/220 V i 3000 W. Nemojte spajati perilicu na naponski izvor tijekom njenog postavljanja.

Uvijek koristite kablove dobivene s perilicom.

Rad na manjem naponu rezultira i manjom kvalitetom pranja.

Eventualna promjena kabla za napajanje mora biti izvedena od strane kvalificiranog električara. U suprotnom može doći do ozljede.

Sigurnosti radi, uvijek nakon završetka rada odspojite perilicu sa napajanja.

Kako bi izbjegli opasnost od strujnog udara, ne odspajajte uređaj sa napajanja ukoliko su vam ruke mokre.

POGLAVLJE-3: INSTALACIJA PERILICE ZA SUĐE

Ukoliko odspajate uređaj sa napajanja nikada ne vucite kabel za napajanje nego pažljivo izvadite utikač iz utičnice.

Ugradnja perilice ispod kuhinjske radne ploče

Ako želite postaviti perilicu ispod kuhinjske radne ploče, provjerite imate li dovoljno mjesta ispod kuhinjske radne ploče i jesu li priključci za napajanje i vodovod prikladni za to. **1** Ako odlučite da je prostor ispod kuhinjske radne ploče prikladan za postavljanje perilice, uklonite poklopac kao što je prikazano na slici. **2**

Upozorenje: Stalak za perilicu ispod radne ploče mora biti stabilan kako ne bi došlo do poremećaja ravnoteže perilice.

Kako bi uklonili poklopac, odvijte vijke kojima ja poklopac pričvršćen sa stražnje strane, pomaknite prednju ploču 1 cm prema natrag i podignite poklopac.

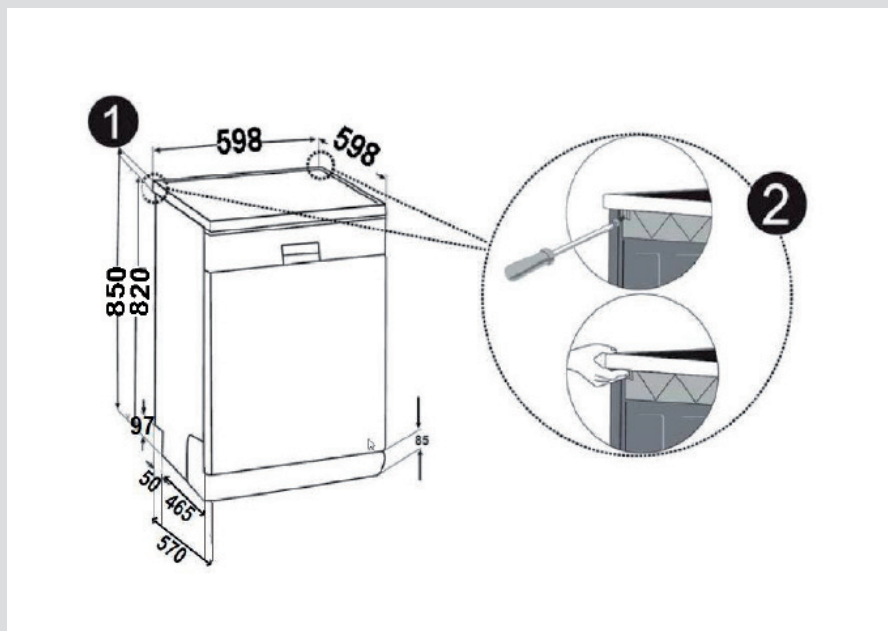

POGLAVLJE-3: INSTALACIJA PERILICE ZA SUĐE

Prilagodite nožice perilice u skladu s nagibom poda. **3** Postavite perilicu tako da je gurnete ispod radne površine bez gnječenja i savijanja crijeva. **4**

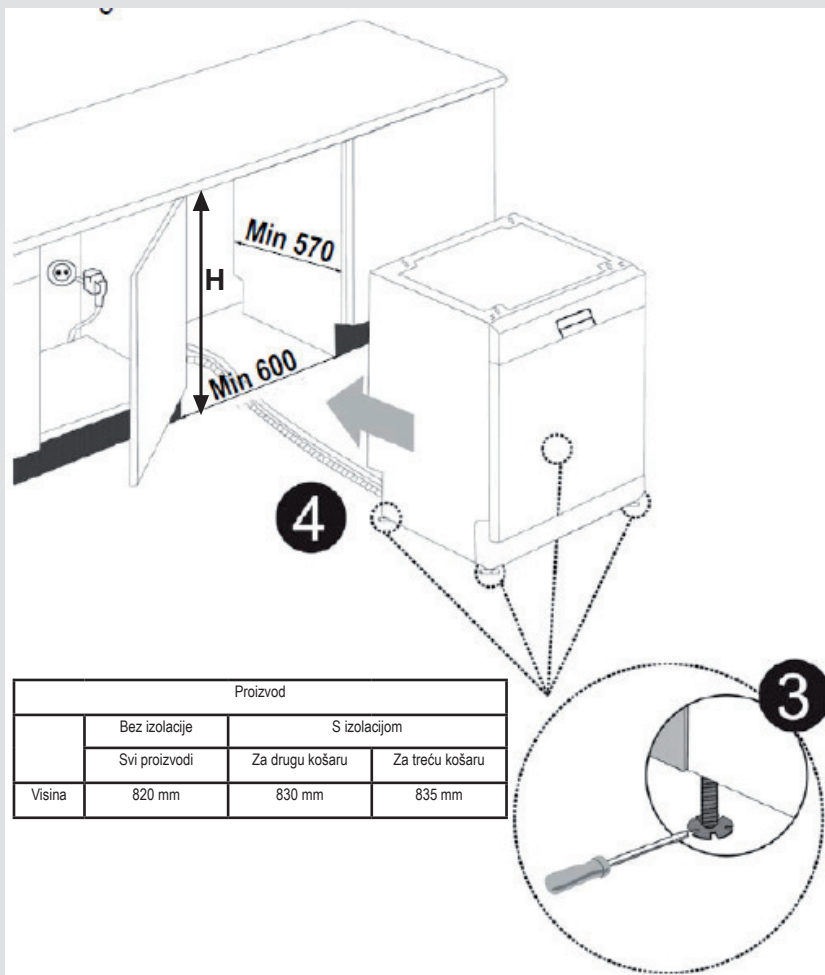

Upozorenje: Nakon što ste uklonili gornji poklopac, perilica obavezno mora biti smještena u zatvorenom prostoru, dimenzija kao što je prikazano na slici.

POGLAVLJE-4: PUNJENJE PERILICE POSUĐA

PUNJENJE PERILICE POSUĐA

Ispravno stavljajte posuđe u perilicu.

U perilici se nalaze dvije posebne košare za stavljanje posuđa. Donja košara namijenjena je za okrugle i duboke predmete.

Gornja košara namijenjena je za uske i tanke predmete. Za postizanje najboljih rezultata preporučuje se upotreba rešetke za pribor za jelo.

Da biste izbjegli moguće ozljede, posuđe s dugačkim ručkama i oštrim vrhovima postavite tako da su oštri vrhovi okrenuti prema dolje ili ih postavite vodoravno u košare.

Upozorenje: Stavite posuđe u perilicu tako da ne smeta okretanju gornje i donjemlaznice.

Gornja košara Polica za posuđe

Ispod police možete stavljati čaše različitih veličina zahvaljujući značajki podesive visine. Police možete postaviti na 2 različite visine.

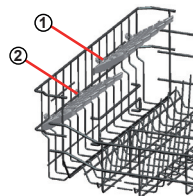

Preklapive police

Preklapive police na gornjoj košari osmišljene su kako bi vam omogućile jednostavnije stavljanje velikih predmeta kao što su lonci, tave itd. Ako je potrebno, svaki se dio može preklopiti posebno ili se mogu preklopiti svi dijelovi kako bi se dobilo više prostora. Da biste podesili preklopive police, podignite ih ili ih savijte prema dolje.

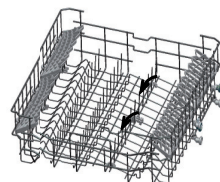

Podešavanje visine gornje košare dok je puna

Mehanizam za podešavanje visine košare na gornjoj košari perilice osmišljen je kako biste mogli podesiti visinu gornje košare prema gore ili dolje bez uklanjanja košare iz perilice kada je puna. Tako ćete prema potrebi dobiti više prostora u gornjem ili donjem dijelu perilice. Prema tvorničkim postavkama košara perilice postavljena je u gornji položaj. Da biste podignuli košaru, držite je s obje strane i povucite prema gore. Da biste je spustili, ponovno je držite s obje strane i ostavite je. U mehanizmu podešavanja košare dok je puna provjerite jesu li obje strane u istom položaju (gore ili dolje)

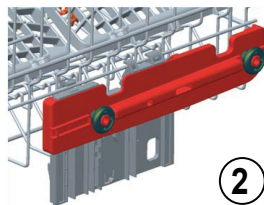
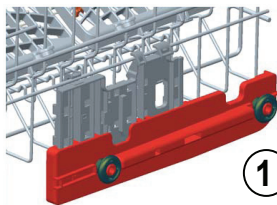
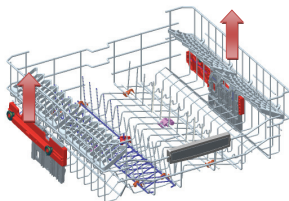

Donja košara Preklopne police

U donjoj košari perilice nalaze se četiri preklopne police koje su osmišljene kako bi vam omogućile jednostavnije stavljanje velikih predmeta kao što su lonci, tave itd. Ako je potrebno, svaki se dio može preklopiti posebno ili se mogu preklopiti svi dijelovi kako bi se dobilo više prostora. Da biste ih podesili, podignite ih ili ih savijte prema dolje.

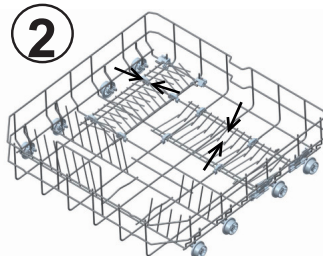
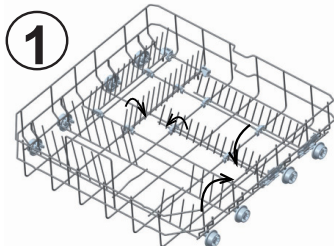

POGLAVLJE-4: PUNJENJE PERILICE POSUĐA

Gornja košara za pribor za jelo

Gornja košara za pribor za jelo osmišljena je za stavljanje vilica, žlica i noževa, kuhača i malih predmeta.

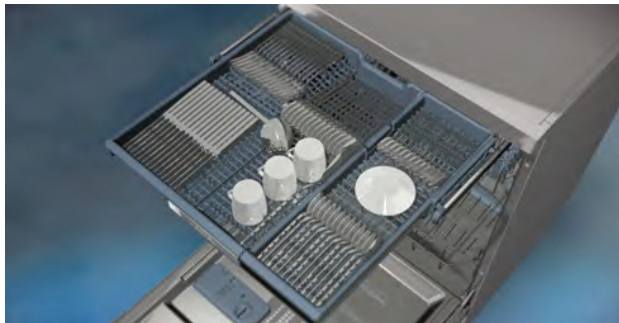

Budući da ju je jednostavno izvaditi iz perilice, nakon pranja s posuđem možete izvaditi i košaru.

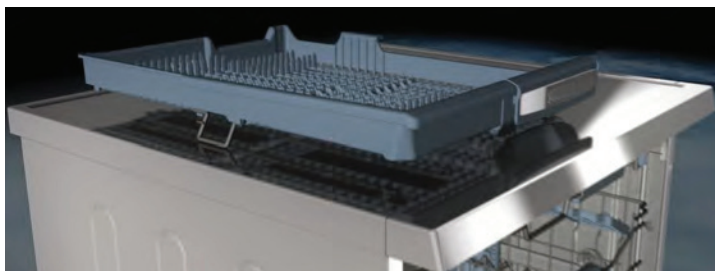

Gornja košara za pribor za jelo sastoji se od dva dijela. Ako trebate prostora za posuđe u gornjoj košari, možete izvaditi lijevi ili desni dio gornje košare za pribor za jelo kako biste dobili više prostora.



Upozorenje: Noževi i drugi oštri predmeti moraju se postaviti vodoravno u košaru za pribor za jelo.

POGLAVLJE-4: PUNJENJE PERILICE POSUĐA

Alternativno punjenje košara
Donja košara

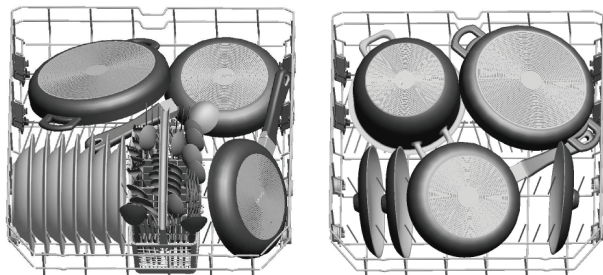

Gornja košara

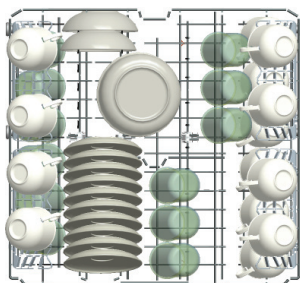

Neispravno punjenje

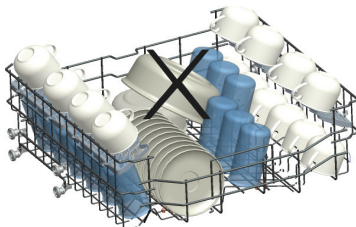
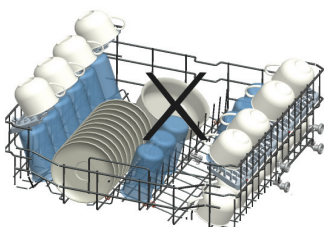
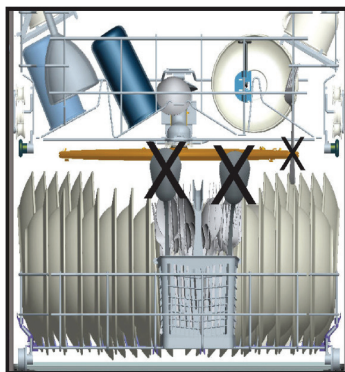
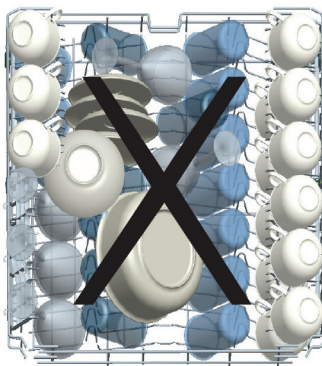

Važna napomena o laboratorijima za testiranje

Da biste dobili detaljnije informacije o testovima učinkovitosti obratite se na sljedeću adresu: „dishwasher@standardtest.info“. U poruci e-pošte navedite naziv i serijski broj modela (20 znamenki) koji se nalaze na vratima uređaja.

POGLAVLJE -5: OPISI PROGRAMA

OPISI PROGRAMA

Programi

Nazivi programa i temperature				
	Automatsko intenzivno pranje 60 - 70 °C (P1)	Automatsko normalno pranje 50 - 60 °C (P2)	Automatsko osjetljivo pranje 30 - 50 °C (P3)	Higijensko pranje 60 °C (P4)
Vrsta ostataka hrane	Automatski podesite vrijeme pranja s temperaturom i količinom vode tako da odredite razinu prljavosti posuđa			Posuđe na kojem su ostaci dugotrajne tvrdokorne prljavštine ili posuđe koje zahtijeva higijensko pranje
Razina prljavosti	visoka	visoka	niska	visoka
Količina deterdženta B: 25 cm ³ / 15 cm ³ A: 5 cm ³	A + B	A + B	B	A + B
	Automatski podesite vrijeme pranja s temperaturom i količinom vode tako da odredite razinu prljavosti posuđa			Pretpiranje
				pranje na 60 °C
				Ispiranje hladnom vodom
				Ispiranje toplom vodom
				Sušenje
			Završetak	
Trajanje programa (min.)	111 - 183	100 - 127	64 - 92	123
Potrošnja električne energije (kWh)	1,22 - 1,8	1,12 - 1,3	0,81 - 0,96	1,55
Potrošnja vode (litre)	13,3 - 24,6	10,9 - 18,5	10,6 - 17,7	15

Upozorenje: Kratki programi ne uključuju korak sušenja.

Vrijednosti koje su gore navedene dobivene su u laboratorijskim uvjetima u skladu s relevantnim standardima. Vrijednosti se mogu promijeniti ovisno o uvjetima upotrebe proizvoda i okolini (napetost mreže, pritisak vode, temperatura ulazne vode i temperatura okoline).

POGLAVLJE -5: OPISI PROGRAMA

OPISI PROGRAMA

Programi

Nazivi programa i temperature					
	Ekspresno pranje 55' 60 °C 60 °C (P5)	Eco (referenca) 50 °C (P6)	Brzo pranje 40 °C (P7)	Ispiranje - (P8)	Dodatno higijensko pranje (Pretpranje + Higijensko pranje 60 °C) 70 °C
Vrsta ostataka hrane	juhe, umaci, tjestenina, pilaf, jela od krumpira i jela pečena u pećnici, pržena hrana	kava, mlijeko, čaj, hladni naresci, povrće, nije dugo stajalo	kava, mlijeko, čaj, hladni naresci, povrće, nije dugo stajalo	Izvršite pretpranje kako biste isprali i odstranili ostatke prije punog opterećenja uređaja i zatim odaberite program	Posuđe na kojem su ostaci dugotrajne tvrdokorne prljavštine ili posuđe koje zahtijeva higijensko pranje.
Razina prljavosti	srednja	srednja	niska		visoka
Količina deterdženta B: 25 cm ³ / 15 cm ³ A: 5 cm ³	A + B	A + B	B		A + B
	pranje na 60 °C	Pretpranje	Pretpranje	Pretpranje	Pretpranje
	Ispiranje hladnom vodom	pranje na 50 °C	Pranje na 40 °C	Završetak	50 °C Pretpranje
	Ispiranje toplom vodom	Ispiranje toplom vodom	Ispiranje hladnom vodom		pranje na 70 °C
	Završetak	Sušenje	Ispiranje toplom vodom		Ispiranje hladnom vodom
		Završetak	Završetak		Ispiranje toplom vodom
					Ispiranje vrućom vodom
				Sušenje	
				Završetak	
Trajanje programa (minute)	55	162	30	15	161
Potrošnja električne energije (kWh)	1,07	0,94	0,88	0,02	1,75
Potrošnja vode (litre)	11	9,0	11	4,2	22,7

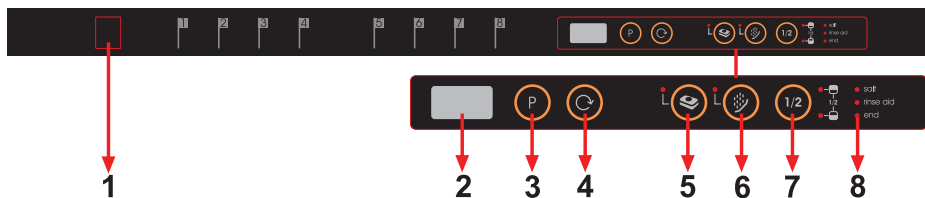

1.) Tipka za uključivanje/isključivanje

Kada se pritisne tipka za uključivanje/isključivanje, indikator za kraj programa počινje svijetliti.

2.) Zaslon programa

Zaslon programa prikazuje vremena programa i preostalo vrijeme tijekom slijeda programa. Na ovom zaslonu možete pratiti i slijed odabranih programa.

3.) Tipka za odabir programa

S pomoću tipke za odabir programa možete odabrati odgovarajući program za posude.

4.) Tipka za odgodu programatora

Vrijeme pokretanja odabranog programa možete odgoditi za 1 do 19 sati pritiskom na tipku programatora odgode na uređaju. Kad pritisnete tipku programatora odgode, na zaslonu programa pojavljuje se odgoda od „1h“. Ako nastavite pritiskati tipku programatora odgode, prikazat će se odgovarajući brojevi od 1 do 19. Odgođeno pokretanje možete aktivirati odabirom vremena odgode i željenog programa pranja s pomoću tipke za odabir programa. Možete i prvo odabrati program, a zatim odgodu pokretanja. Ako želite promijeniti ili poništiti vrijeme odgode pokretanja, možete ga prilagoditi pritiskom na tipku programatora odgode; aktivirat će se u skladu s posljednjom unesenom vrijednošću.

5.) Tipka za deterđent u tabletama (tipka 3 u 1)

Pritisnite tipku za deterđent u tabletama kada upotrebljavate kombinirane deterđente koji sadrže sol i sredstvo za ispiranje.

6.) Tipka za pretpranje

Ako odaberete program dodatnog pretpranja, poboljšat ćete učinkovitost pranja. S obzirom da ono poboljšava učinkovitost pranja, kada odaberete pretpranje, mijenjaju se temperatura i vrijeme pranja nekih programa.

Napomena: Kada se odabere program koji nije kompatibilan s programom pretpranja, oglasit će se zvučni signal koji označava da odabrani program nije kompatibilan s mogućnošću pretpranja.

Napomena: Ako vam je potrebno samo pretpranje, odaberite program pretpranja s pomoću tipke za odabir programa.

POGLAVLJE-6: UKLJUČIVANJE PERILICE I ODABIR PROGRAMA

7.) Tipka za pola opterećenja ½

Spomoću funkcije ½ možete upotrijebiti tri vrste pranja, a to su pranje u donjoj košari, pranje u gornjoj košari i pranje u obje košare.

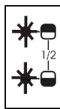

Ako u uređaju želite oprati manju količinu posuđa, u nekima od programa dodatno možete aktivirati funkciju pola punjenja. Ako posuđe perete u obje košare, pritisnite tipku ½ i odaberite položaj u kojem obje lampice svijetle.

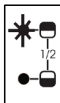

Ako posuđe perete samo u gornjoj košari, pritisnite tipku ½ i odaberite položaj u kojem svijetli samo gornja lampica. Na taj će se način pranje izvršiti samo u gornjoj košari uređaja. Dok upotrebljavate ovu značajku, u donjoj košari ne smije biti posuđa.

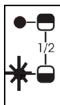

Ako posuđe perete samo u donjoj košari, pritisnite tipku ½ i odaberite položaj u kojem svijetli samo donja lampica. Na taj će se način pranje izvršiti samo u donjoj košari uređaja. Prilikom uporabe ove značajke ne ostavljajte posuđe u gornjoj košari.

Napomena: Ako ste prilikom prethodnog pranja koristili dodatnu značajku, ta će značajka ostati aktivna i tijekom idućeg programa pranja. Ako tu značajku ne želite upotrijebiti u novom odabranom programu pranja, ponovno pritisnite tipku za odabranu značajku i provjerite je li lampica na tipki ugašena.

Napomena: Kada odaberete program koji nije kompatibilan s tipkom za pola opterećenja, oglasit će se zvučni signal koji označava da odabrana mogućnost nije kompatibilna.

8.) Indikator upozorenja o nedostatku soli

Kako biste vidjeli ima li u perilici dovoljno soli za omekšavanje, provjerite svjetlo upozorenja za nedostatak soli na zaslonu. Kada svjetlo upozorenja za sol počne svijetliti, morate napuniti odjeljak za sol.

Indikator upozorenja o nedostatku sredstva za ispiranje

Kako biste vidjeli ima li u perilici dovoljno sredstva za ispiranje, provjerite svjetlo upozorenja za nedostatak sredstva za ispiranje na zaslonu. Kada svjetlo upozorenja za sredstvo za ispiranje počne svijetliti, napunite odjeljak za sredstvo za ispiranje.

Indikator za kraj programa

Indikator za kraj programa na upravljačkoj ploči zasvijetli kada odabrani program pranja završi. Prilikom završetka programa također se „5 puta“ oglašava zvučni signal.

POGLAVLJE-6: UKLJUČIVANJE PERILICE I ODABIR PROGRAMA

Uključivanje perilice



Uređaj se aktivira kada pritisnete tipku za uključivanje/isključivanje, na zaslonu programa pojavljuju se dvije crte i uključuje se indikator za kraj programa.

Kada s pomoću tipke za odabir programa odaberete program, odabrani program (P1, P2 itd.) prikazuje se na zaslonu programa i isključuje se indikator za kraj programa

1. Pritisnite tipku za uključivanje/isključivanje.
2. Odaberite program prikladan za posuđe s pomoću gumba za odabir programa.
3. Ako želite, možete odabrati i dodatnu funkciju.
4. Zatvorite vrata. Program se automatski pokreće.

Napomena: Ako odlučite da ne želite pokrenuti perilicu nakon odabira programa, samo pritisnite tipku za uključivanje/isključivanje. Perilica će biti spremna za novi odabir programa kada ponovno pritisnete tipku za uključivanje/isključivanje. Možete odabrati novi program pritiskom na tipku za odabir programa.

Slijed programa



Ne otvarajte vrata prije završetka programa.

Indikator za kraj programa na upravljačkoj ploči zasvijetli kad se odabrani program završi. Prilikom završetka programa također se „5 puta“ oglašava zvučni signal perilice.

Promjena programa

Ako želite promijeniti programe dok je program pranja u tijeku.



Otvorite vrata i odaberite novi program pritiskom na tipku za odabir programa.

Nakon zatvaranja vrata, novi započeti program nastavlja tijekom prethodnog programa.

Napomena: Kada otvarate vrata perilice kako biste zaustavili program pranja prije njegovog završetka, prvo pažljivo i lagano otvorite vrata kako biste izbjegli izlivanje vode.

POGLAVLJE-6: UKLJUČIVANJE PERILICE I ODABIR PROGRAMA

Promjena programa uz ponovno postavljanje

Ako želite opozvati program dok je program pranja u tijeku.

Otvorite vrata perilice.
Zadnji odabrani program
pojavit će se na zaslonu.



Otvorite vrata perilice.
Zadnji odabrani program
pojavit će se na zaslonu.

Postupak ispuštanja započinje nakon što se vrata perilice zatvore. Perilica ispušta vodu koja se u njoj nalazi otprilike 30 sekundi. Kada se program poništi, zvučni signal perilice oglašava se „5 puta” i zasvijetli „indikator za kraj programa”.

Napomena: Kada otvarate vrata perilice kako biste zaustavili program pranja prije njegovog završetka, prvo pažljivo i lagano otvorite vrata kako biste izbjegli izlivanje vode.

Isključivanje perilice



Kada se upali indikator za kraj programa, s pomoću tipke za uključivanje/isključivanje isključite perilicu.

Isključite utikač iz utičnice.
Isključite dovod vode.

Napomena: Nakon što zvučni signal označi kraj programa nakon njegovog završetka (zasvijetli indikator za kraj programa), vrata perilice možete ostaviti otvorenima kako biste ubrzali postupak sušenja.

Napomena: Ako se tijekom pranja otvore vrata perilice ili nestane električne energije, perilica će nastaviti s programom kada se vrata zatvore ili kad se vrati električna energija.

ODLAGANJE STARE PERILICE

Ovaj simbol na proizvodu ili pakiranju znači da se s proizvodom ne smije postupati kao s kućnim otpadom. Treba ga isporučiti odgovarajućim mjestima za prikupljanje otpada koja recikliraju električnu i elektroničku opremu. Tako ćete pridonijeti sprečavanju potencijalnih negativnih učinaka na okoliš i ljudsko zdravlje. Recikliranje materijala pomaže očuvanju prirodnih resursa. Da biste dobili detaljnije informacije o recikliranju proizvoda obratite se lokalnoj općini, službi za zbrinjavanje kućnog otpada ili trgovini u kojoj ste kupili proizvod.

Perilica suđa sadrži biocidni proizvod u filtru za taloženje nečistoća kako bi se spriječio rast bakterija.
Djelatna tvar: cink pirition (CAS br.: 13463-41-7)





Service & Support

Visit Our Website
sharphomeappliances.com

SHARP

Be Original.

52251895 R35