



CI Ž6& \$4Ž67

Dishwasher

LV Lietotāja rokasgrāmata

LT Naudojimo instrukcija

ET Kasutusjuhend

SL Uporabniški priročnik

SHARP

Be Original.



CI 7688 \$4767

Dishwasher

LV

Lietotāja rokasgrāmata

SHARP

Be Original.

SATURS

1. NODAĻA. IEKĀRTAS APRAKSTS	
Tehniskā specifikācija	5
Atbilstība standartiem un testēšanas dati	5
2. NODAĻA. DROŠĪBAS INFORMĀCIJA UN IETEIKUMI	
Otrreizējā pārstrāde	6
Drošības informācija	6
Ieteikumi	8
Lietas, kas nav piemērotas mazgāšanai trauku mazgājamajā mašīnā	8
3. NODAĻA. IEKĀRTAS UZSTĀDĪŠANA	
Iekārtas novietošana	9
Pievienošana ūdensvadam	9
Ūdens ieplūdes šļūtene	9
Ūdens izplūdes šļūtene	9
Pievienošana elektrotīklam	10
Iekārtas uzstādīšana zem virsmas	11
4. NODAĻA. TRAUKU IEVIETOŠANA TRAUKU MAZGĀJAMAJĀ MAŠĪNĀ	
Trauku režģis	13
Alternatīva groza noslodze	15
5. NODAĻA. PROGRAMMU APRAKSTI	
Programmas elementi	16
6. NODAĻA. MAŠĪNAS IESLĒGŠANA UN PROGRAMMAS IZVĒLE	
Mašīnas ieslēgšana	20
Sekošana programmas izpildei	20
Programmas mainīšana	20
Programmas mainīšana — atiestatīšana	21
Iekārtas izslēgšana	21

Cien. pircēji! Mūsu mērķis ir nodrošināt Jums augstas kvalitātes produktus, kas ir vēl labāki, nekā gaidīts. Šī iekārta ir izgatavota modernā ražotnē un rūpīgi pārbaudīta, lai varētu garantēt tās kvalitāti. Šī rokasgrāmata ir sagatavota ar mērķi Jums palīdzēt lietot šo iekārtu, kas ir izgatavota, ar pašāvēību un maksimālu efektivitāti izmantojot pašu jaunāko tehnoloģiju. Pirms iekārtas izmantošanas uzmanīgi izlasiet šo rokasgrāmatu, kurā ir ietverta pamatinformācija par drošu uzstādīšanu, apkopi un lietošanu. Lai uzstādītu iekārtu, lūdz, vērsieties tuvākajā pilnvarotajā apkalpošanas centrā. Šī ekspluatācijas instrukcija attiecas uz vairākiem modeļiem. Tādēļ var būt zināmas atšķirības.

1. NODAĻA. IEKĀRTAS APRAKSTS

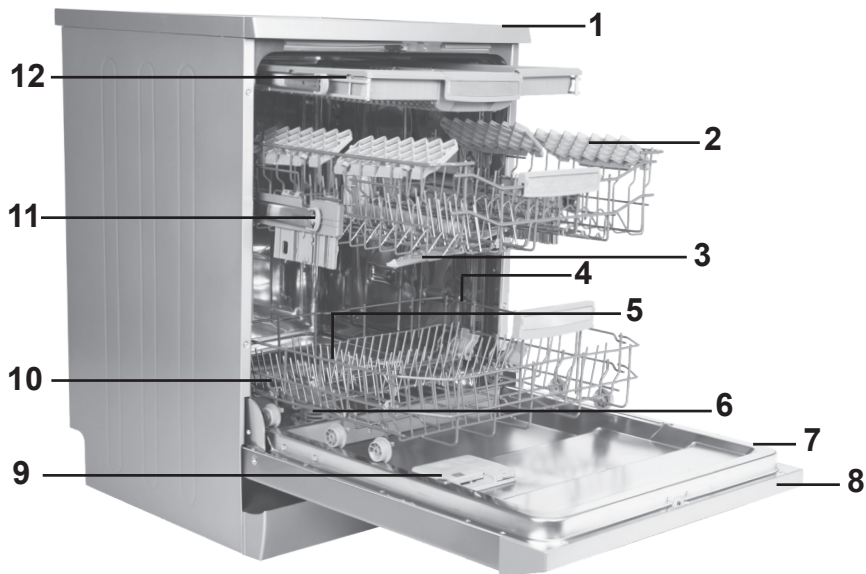

1. Virsma
2. Augšējais grozs
3. Augšējais ūdens smidzinātājs
4. Apakšējais grozs
5. Apakšējais ūdens smidzinātājs
6. Filtri

7. Informācijas plate
8. Vadības Panelis
9. Mazgāšanas un skalošanas līdzekļa padeve
10. Sāls padeve
11. Augšējā groza sliežu aizbīdnis
12. Augšējais galda piederumu grozs

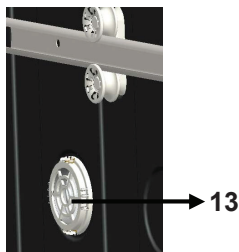

Turbo žāvēšanas sistēma:

Šī sistēma nodrošina uzlabotu Jūsu trauku žāvēšanu.



Augšējais ūdens smidzinātājs:

Atvieglo trauku, kas ir novietoti augšējā trauku grozā, mazgāšanu.

1. NODAĻA. TEHNISKĀ SPECIFIKĀCIJA

Tehniskās specifikācijas

Ietilpība	15 trauku komplekti
Augstums	850 mm
Augstums (bez darbvirsmas)	820 mm
Platums	598 mm
Dziļums	598 mm
Neto svars	55 kg
Elektriskās barošanas spriegums	220-240 V, 50 Hz
Kopēja jauda	1900 W
Sildīšanas jauda	1800 W
Sūkņa jauda	100 W
Ūdens sūkņu jauda	30 W
Ūdens padeves spiediens	0,03 MPa (0,3 bāri) - 1 MPa (10 bāri)
Strāva	10 A

Atbilstība standartiem un testa datiem/ES atbilstības deklarācijai

Šis produkts atbilst visām piemērojamo ES direktīvu prasībām, kurās noteikti atbilstoši harmonizētie standarti, saskaņā ar kuriem tiek nodrošināts CE marķējums.

Šīs rokasgrāmatas elektroniskā versija ir pieejama vietnē **www.sharphomeappliances.com**.

2. NODAĻA. DROŠĪBAS INFORMĀCIJA UN REKOMENDĀCIJAS

DROŠĪBAS INFORMĀCIJA UN IETEIKUMI

Otrreizējā pārstrāde

- Zināmiem komponentiem un iepakojumam ir izmantoti otrreizēji pārstrādāti materiāli.
- Plastmasas daļas ir marķētas ar starptautiskiem saīsinājumiem: (>PE< , >PS< , >POM< , >PP< ,)
- Kartona daļas ir ražotas no otrreizēji pārstrādāta papīra, un tās ir jāizmet makulatūras konteineros atkārtotai to pārstrādei.
- Šādi materiāli nav piemēroti izmešanai atkritumu tvertnēs. Tie ir jānogādā pārstrādes centriem.
- Sazinieties ar attiecīgajiem centriem, lai iegūtu informāciju par metodēm un norādēm likvidēšanai.

Drošības informācija

Piegādātās iekārtas saņemšanas laikā

- Ja ievērojat, ka iekārtas iepakojums ir bojāts, lūdzu, sazinieties ar pilnvarotu apkalpošanas centru.
- Noņemiet iepakojuma materiālu kā norādīts, un atbrīvojaties no tā saskaņā ar noteikumiem.

Lietas, kam jāpievērš uzmanība mašīnas uzstādīšanas laikā

- Izvēlieties atbilstošu, drošu un nolīdzinātu vietu, lai instalētu Jūsu trauku mazgājamo mašīnu.
- Veiciet Jūsu mašīnas uzstādīšanu un pieslēgšanu, sekojot instrukcijas norādījumiem.
- Šī iekārta ir jāuzstāda un remontē tikai autorizētais serviss.
- Jāizmanto tikai oriģinālās rezerves daļas.
- Pirms uzstādīšanas, pārliecinieties, ka mašīna ir atvienota no elektrotīkla.
- Pārbaudiet, vai mājokļa elektrisko drošinātāju sistēma ir pievienota saskaņā ar noteikumiem.
- Visiem elektriskajiem savienojumiem jāatbilst vērtībām, kas norādītas uz datu plāksnītes.
- Pārliecinieties, vai mašīna nav uzlikta uz elektrības vada.
- Nekad nelietojiet pagarinātāju vai vairākas ligzdas, lai pieslēgtu mašīnu. Pēc iekārtas uzstādīšanas kontaktspraudnim ir jābūt ērti pieejamam.
- Pēc uzstādīšanas pirmo reizi palaidiet tukšu iekārta.

Ikdienas lietošanas laikā

- Šī iekārta ir paredzēta lietošanai mājās, neizmantojot to citiem mērķiem. Komerčiālā trauku mazgājamas mašīnas izmantošana anulēs garantiju.
- Nekāpiet, nesēdīet un nenovietojiet neko smagu uz iekārtas, kamēr tās durvis ir atvērtas, jo iekārta var apgāzties.
- Izmantojiet tikai trauku mazgājamajām mašīnām īpaši paredzētos mazgāšanas un skalošanas līdzekļus. Tā neievērošanas gadījumā mūsu uzņēmums neuzņemsies nekādu atbildību.

2. NODAĻA. DROŠĪBAS INFORMĀCIJA UN REKOMENDĀCIJAS

- Ūdens iekārtas mazgāšanas nodaļījumā nav dzeramais ūdens, tādēļ nedzeriet to.
- Sprādzienbīstamības dēļ nelieciet iekārtas mazgāšanas nodaļījumā nekādas ķīmiski šķīdinošas vielas, piemēram, šķīdinātājus.
- Pirms plāstmasas priekšmetu mazgāšanas pārbaudiet, vai tie ir karstumizturīgi.
- Nelieciet Jūsu trauku mazgājamā mašīnā preces, kas nav piemērotas mazgāšanai mašīnā. Tāpat nav jāaizpilda kāds grozs virs tās ietilpības. Citādi mūsu uzņēmums nebūs atbildīgs par jebkādiem skrāpējumiem vai rūsas veidošanos uz Jūsu mašīnas iekšēja rāmja grozu kustības dēļ. Bērni nedrīkst spēlēties ar šo iekārtu. Tīrīšanu un apkopi nedrīkst veikt bērni, kas netiek uzraudzīti.
- Neievietojiet grozā nepiemērotas un smagas lietas, pārsniedzot groza pieļaujamo noslodzi. Mūsu uzņēmums neuzņemsies nekādu atbildību par iekšējo daļu bojājumu.
- Iekārtas darbības laikā nedrīkst atvērt durvis. Jebkurā gadījumā drošības ierīces nodrošina iekārtas apstāšanos, ja durvis tiek atvērtas.
- Lai izvairītos no nelaimes gadījuma, neatstājiet durvis atvērtas.
- Novietojiet nažus un citus asus priekšmetus galda piederumu grozā ar lāpstiņu uz leju.
- Lai izvairītos no bīstamām situācijām elektrības kabeļa bojājuma gadījumā, tā nomaiņa jāuztic ražotājam, ražotāja pakalpojumu sniedzējam vai kompetentām personām.
- Ja enerģijas taupītāšanas opcijai ir atlasīta vērtība “Yes” (Jā), durvis atvērsies programmas beigās. Neaizveriet durvis ar spēku, lai nesabojātu automātisko durvju mehānismu 1 minūtes laikā. Lai nodrošinātu efektīvu žāvēšanu, durvīm ir jātiek atvērtām 30 minūšu laikā (modeļiem ar automātisku durvju atvēršanas sistēmu).

Brīdinājums: Nestāviet durvju priekšā pēc tam, kad atskanējis signāls, kas norāda uz automātisku durvju atvēršanu.

Jūsu bērnu drošībai

- Pēc mašīnas izņemšanas no iepakojuma, pārliecinieties, ka iepakojuma materiāls ir bērniem nepieejamā vietā.
- Neļaujiet bērniem spēlēties vai ieslēgt mašīnu.
- Neturiet mazgāšanas un skalošanas līdzekļus bērniem pieejamā vietā.
- Neļaujiet bērniem tuvu mašīnai, kamēr tā ir atvērta, jo iekārtas iekšpusē vēl var būt atliekas no attīrītājiem.
- Pārliecinieties, ka Jūsu vecā mašīna nerada draudus jūsu bērniem. Bijuši gadījumi, kad bērni ir sevi ieslēguši vecās iekārtās. Lai novērstu šādu situāciju, nolauziet iekārtas durvju slēdzeni un noraujiet elektrības vadus.

Darbības traucējumu gadījumā

- Ja iekārtas remontu veic kāds cits, nevis pilnvarots pakalpojuma sniedzējs, tas var atcelt iekārtas garantiju.
- Pirms jebkādu mašīnas remontdarbu, pārliecinieties, ka mašīna ir nošķirta no

3. NODAĻA. IEKĀRTAS UZSTĀDĪŠANA

elektrotīkla. Izslēdziet drošinātāju vai atvienojiet iekārtu. Nevelciet aiz kabeļa, kad atslēdzat mašīnu. Pārliecinieties, ka ūdens krāns ir izslēgts.

leteikumi

- Lai ietaupītu elektroenerģiju un ūdeni, pirms trauku ievietošanas iekārtā notīriet no tiem lielākās ēdena paliekas. Sāciet mazgāšanas ciklu, kad trauku mazgājama mašīna ir pilna.
- Izmantojiet priekš-mazgāšanas programmu, tikai tad, kad nepieciešams.
- Ievietojiet iekārtā tādus traukus kā bļodas, glāzes un katlus tā, lai tie būtu pavērsti uz leju.
- Nav ieteicams ievietot iekārtā traukus citādi vai vairāk, kā norādīts.

Ko nedrīkst mazgāt trauku mazgājamā mašīnā:

- Nav ieteicams ievietot iekārtā cigarešu pelnus, sveču paliekas, lakas, krāsas, ķīmisko vielu atliekas un dzelzs sakausējuma materiālus.
- Dakšas, karotes un nažus ar koka vai kaula, zilonkaula vai ar perlamutru pārklātiem rokturiem; līmētas lietas vai ar uzlīmētām daļām, lietas, kuras ir nosmērētas ar abrazīvu, skābju vai pamata ķīmiskām vielām.
- Nav ieteicams ievietot iekārtā plastmasas priekšmetus, ja tie nav karstumizturīgi, un kārbas ar vara vai alvas pārklājumu.
- Alumīnija un sudraba priekšmetus (tie var izbalēt, kļūt blāvi);
- Dažus delikātā stikla veidus, porcelānu ar dekoratīvo uzdrukumu, jo tie var izbālēt pat pēc pirmās mazgāšanas reizes un dažus kristāla priekšmetus, jo tie ar laiku zaudē savu pārredzamību, galda piederumus, kas nav termiski izturīgi, svina kristāla glāzes, griešanas dēļus, priekšmetus, kas tiek izgatavoti ar sintētisko šķiedru;
- Absorbentu posteņi, kā sūkļi vai virtuves lupatas nav piemērotas mazgāšanai trauku mazgājamā mašīnā.

Brīdinājums: Parūpējieties par to, lai nākotnē iegādātos speciālus profesionālo trauku komplektus, paredzētus tieši trauku mazgājamām mašīnām.

IEKĀRTAS UZSTĀDĪŠANA

Iekārtas pozicionēšana

Izvēloties uzstādīšanas vietu, domājiet par to, vai šī vieta ir viegli pieejama, lai varētu vienkārši ievietot un izņemt traukus.

Nelieciet Jūsu mašīnu vietā, kur ir varbūtība, ka istabas temperatūra samazināsies zem 0 ° C.

Pirms uzstādīšanas, izņemiet mašīnu no tās iepakojuma un sekojiet brīdinājumiem, kas atrodas uz iepakojuma.

Novietojiet mašīnu tuvu ūdens krānam vai kanalizācijai. Jums ir nepieciešams novietot Jūsu mašīnu, ņemot vērā, ka tās savienojumi netiks mainīti, ja tie ir jau izdarīti.

Nenovietojiet mašīnu cieši tās durvīm vai panelim, lai to pārvietotu pēc tam.

Atstājiet zināmu atstatumu no visām iekārtas pusēm, lai varētu to ērti pārvietot uz priekšu un atpakaļ tīrīšanas laikā.

3. NODAĻA. IEKĀRTAS UZSTĀDĪŠANA

Nodrošiniet, lai iekārtas novietošanas laikā ūdens ieplūdes un izplūdes šļūtenes netiek saspiestas. Pārlicinieties arī par to, vai mašīna nav uzlikta uz elektrības vada.

Pielāgojiet mašīnas regulējamās kājiņas, lai tā varētu stāvēt nolīdzinātā un līdzsvarota. Pareiza mašīnas novietošana nodrošina netraucētu tās durvju atvēršanu un aizvēršanu.

Ja iekārtas durvis nevar pareizi aizvērt, pārbaudiet, vai iekārta ir stabili novietota uz grīdas; ja tā nav, piergulējiet kājiņas un novietojiet iekārtu stabili.

Ūdens padeves pieslēgšana

Iekšējās esošajiem cauruļvadiem ir jābūt piemērotiem trauku mazgājamās mašīnas uzstādīšanai. Mēs arī iesakām uzstādīt filtru pie ūdens ieplūdes mājā vai dzīvoklī, lai šādi izvairītos no kaitējuma iekārtai, ko var nodarīt piesārņojums (smiltis, māls, rūsa u.c.), kas reizēm var iekļūt pa maģistrālā tīkla vai iekšējiem ūdens cauruļvadiem, un novērstu sūdzības par nodzeltēšanu un nogulšņu veidošanos pēc mazgāšanas..

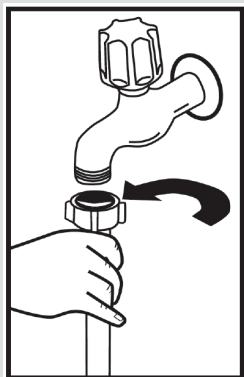

Ūdens ieplūdes šļūtenes pieslēgšana

Neizmantojiet vecās iekārtas ūdens ieplūdes šļūteni. Tā vietā izmantojiet kopā ar mašīnu piegādāto jauno šļūteni. Ja gatavojaties pievienot iekārtai jaunu vai ilgi neizmantotu ūdens ieplūdes šļūteni, pirms savienošanas kādu brīdi teciniet caur to ūdeni. Pievienojiet ūdens padeves šļūteni tieši ūdens ieplūdes krānam. Krāna ūdens spiedienam ir jābūt robežās starp 0,03 Mpa un 1 Mpa. Ja ūdens spiediens pārsniedz 1 Mpa, pa vidu jāuzstāda pārspiediena vārsts.

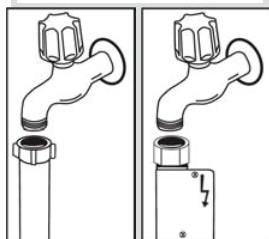

Pēc pievienošanas līdz galam jāatver ūdens krāns un jāpārbauda savienojuma hermētiskums. Rūpējoties par iekārtas drošību, pēc katras mazgāšanas programmas beigām aizveriet ūdens ieplūdes krānu.

PIEZĪME: Aquastop ūdens padeves krāns tiek izmantots dažiem modeļiem. Ja izmantojat Aquastop krānu, pastāv bīstams spriegums. Nenogrieziet Aquastop ūdens tekni. Neļaujiet tai salocīties vai sagriezties.

Ūdens izplūdes šļūtenes pieslēgšana

Kanalizācijas caurules var pieslēgt tieši pie ūdens aizplūšanas cauruma vai izlietnes izplūdes krāna. Izmantojot īpašu saliektu cauruli (ja pieejama), ūdens var notecēt tieši izlietnē ar pieslēgtu pāri izlietnes malu izliektu cauruli. Šīm savienojumam jābūt 50–110 cm augstumā no grīdas.

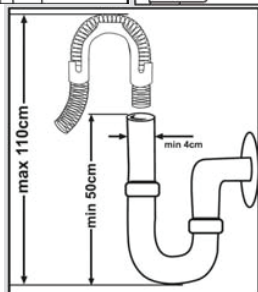

3. NODAĻA. IEKĀRTAS UZSTĀDĪŠANA

Brīdinājums. Ja izmantotā novadcaurules šļūtene ir garāka par 4 m, trauki var palikt netīri. Tādā gadījumā mūsu kompānija neuzņemsies nekādu atbildību.

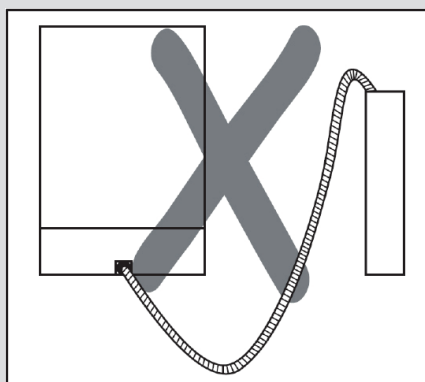
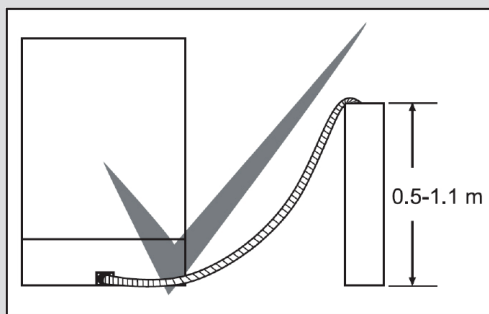

Elektrības padeves pieslēgšana

Jūsu mašīnas iezemētai kontaktdakšai jābūt savienotai ar iezemētu kontaktligzdu ar piemērotu spriegumu un strāvu. Ja nav ierīkots zemējums, tas jāizdara kompetentam elektriķim. Gadījumā, ja izmantosiet mašīnu bez zemējuma, mūsu uzņēmums nav atbildīgs par jebkādiem zaudējumiem, kas varētu rasties.

Iekštelpu drošinātāja pašreizējai vērtībai jābūt 10-16 A.

Jūsu mašīna tiek uzstādīta saskaņā ar 220-240 V. Ja Jūsu valstī elektrotīkla spriegums ir 110 V, pievienojiet transformatoru 110/220 V un 3000 W. Mašīna nedrīkst būt ieslēgta uzstādīšanas laikā.

Vienmēr lietojiet pārklātu kontaktdakšu.

Ekspluatācija ar zemu spriegumu radīs mazgāšanas kvalitātes samazinājumu.

Mašīnas elektrisko kabeli var nomainīt tikai pilnvarotais serviss vai pilnvarotais elektriķis. Šīs prasības neievērošana var novest pie nelaimes gadījuma.

Drošības apsvērumu dēļ, vienmēr atvienojiet kontaktdakšu, kad mazgāšanas programma ir pabeigta.

3. NODAĻA. IEKĀRTAS UZSTĀDĪŠANA

Lai nesaņemtu elektriskās strāvas triecienu, neatvienojiet kontaktdakšu ja jūsu rokas ir slapjas.

Atvienojot Jūsu mašīnu no strāvas padeves avota, vienmēr velciet no kontaktdakšas. Nekad nevelciet pašu vadu.

Iekārtas uzstādīšana zem virsmas

Ja vēlaties uzstādīt iekārtu zem kādas virsmas, pārbaudiet, vai zem virsmas ir pietiekami daudz vietas, kā arī vai ir tam piemērota elektroinstalācija un cauruļvadi¹ Ja nolemsiet, ka vieta zem virsmas ir piemērota iekārtas uzstādīšanai, noņemiet darbvirsmu, kā parādīts attēlā. **2**

Brīdinājums. Konstrūkcijai, pēc kuras darbvirsmas noņemšanas zem tās tiks uzstādīta iekārta, ir jābūt stabīlai, lai nepieļautu līdzsvara zudumu.

Lai noņemtu darbvirsmu, izņemiet skrūves, kas tur darbvirsmu un kas atrodas iekārtas aizmugurē; pēc tam pastumiet priekšējo paneli 1 cm no priekšpuses uz aizmuguri un paceliet to.

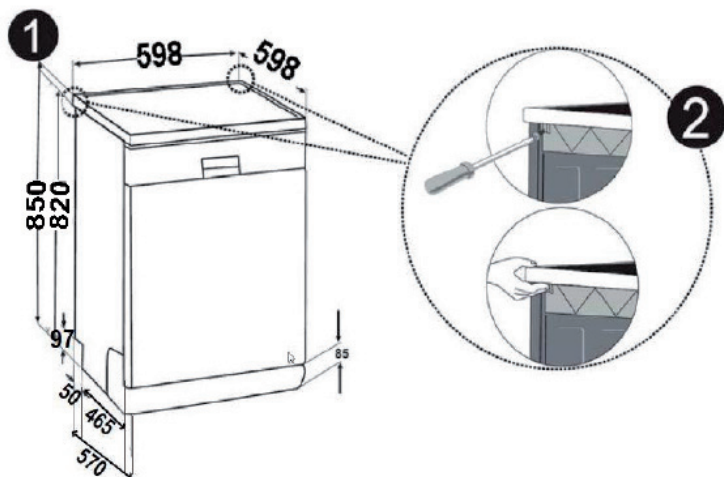

3. NODAĻA. IEKĀRTAS UZSTĀDĪŠANA

Pieregulējiet iekārtas kājiņas atbilstoši grīdas slīpumam.**3** Uzstādiet iekārtu, iestumjot to zem virsmas un nepieļaujot šļūteni saspiešanu vai saliekšanos.**4**

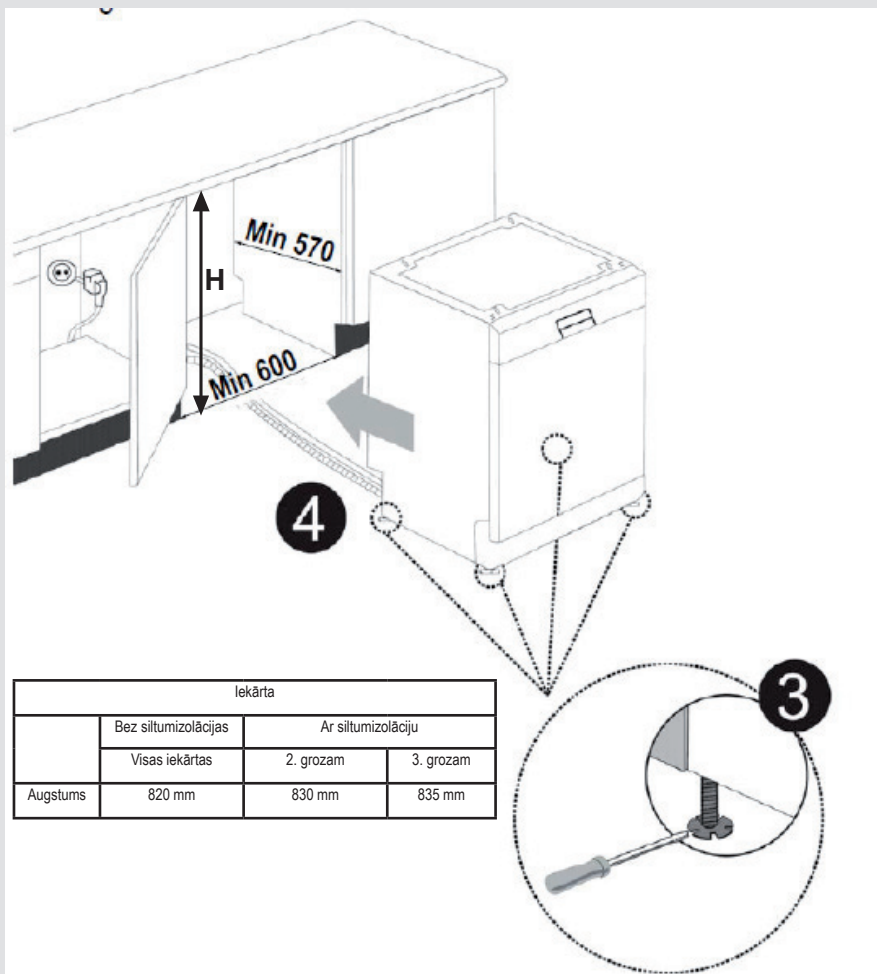

Brīdinājums: Pēc darbvirsmas noņemšanas, iekārta ir jāievieto tādā slēgtā vietā, kuras izmēri ir parādīti attēlā.

4. NODAĻA. TRAUKU IEVIETOŠANA TRAUKU MAZGĀJAMAJĀ MAŠĪNĀ

TRAUKU IEVIETOŠANA TRAUKU MAZGĀJAMAJĀ MAŠĪNĀ

Pareizi ievietojiet traukus iekārtā.

Ir divi atsevišķi grozi trauku ievietošanai iekārtā. Apakšējais grozs ir paredzēts apajiem un dziļiem priekšmetiem. Augšējais grozs ir paredzēts plāniem un šauriem priekšmetiem. Vislabākā rezultāta panākšanai mēs iesakām izmantot galda piederumu režģi.

Lai izvairītos no traumām, traukus ar gariem rokturiem un piederumus ar gariem spaliem un asiem galiem, ievietojiet grozos ar asajiem galiem uz leju vai arī novietojiet horizontāli.

Brīdinājums. Ievietojiet traukus iekārtā tā, lai trauki netraucē griezties augšējiem un apakšējiem smidzinātājiem.

Augšējais grozs

Trauku režģis

Pateicoties šo režģu pieregulējamajam augstumam, zem tiem var novietot dažāda izmēra glāzes. Šos režģus var izmantot 2 dažādos augstumos.

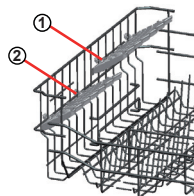

Salokāmi režģu plaukti

Augšējā groza salokāmie režģu plaukti sastāv no četrām daļām, lai varētu viegli ievietot tādus lielus traukus kā katli, pannas utt. Ja nepieciešams, var nolocīt katru daļu atsevišķi vai arī nolocīt visas daļas un iegūt lielāku vietu. Lai pieregulētu nolokāmos režģu plauktus, vai nu paceliet tos uz augšu, vai nolociet uz leju.

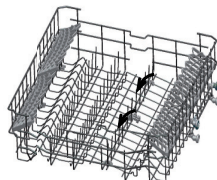

Augšējā groza augstuma noregulēšana, kad tas ir pilns

Iekārtas augšējā groza augstuma noregulēšanas mehānisms ir paredzēts augšējā groza augstuma noregulēšanai, pārvietojot pilnu grozu uz augšu vai uz leju, neizņemot no iekārtas, un nepieciešamības gadījumā radot lielāku vietu iekārtas augšpusē vai apakšpusē. Sākotnēji iekārtas grozs ir novietots augšējā pozīcijā. Lai paceltu grozu uz augšu, pieturiet grozu no abām pusēm un pavelciet uz augšu. Lai nolaiestu grozu, atkal pieturiet grozu no abām pusēm un atstājiet. Mainot pilna groza novietojumu, pārliecinieties, vai abas pusēs atrodas vienā un tajā pašā pozīcijā (augšā vai lejā).

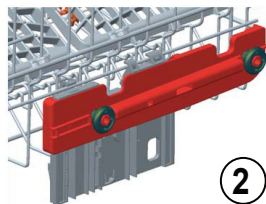
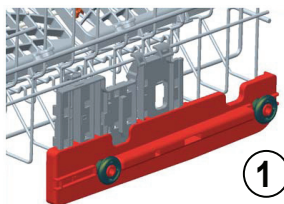
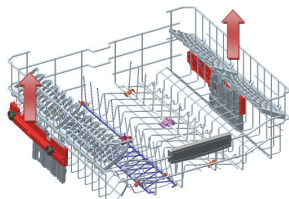

Apakšējais grozs

Salokāmie režģu plaukti

Iekārtas apakšējā grozā ir četri nolokāmi režģu plaukti, kas nodrošināti lielāku priekšmetu, piemēram, katlu, pannu utt., ievietošanas atvieglošanai. Ja nepieciešams, var nolocīt katru daļu atsevišķi vai arī var nolocīt visas daļas un iegūt lielāku vietu. Lai noregulētu režģu plauktus, paceliet tos uz augšu vai nolociet uz leju.

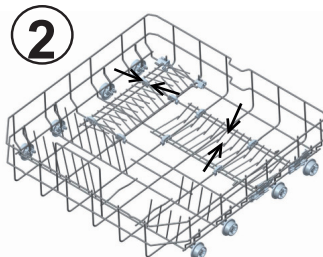
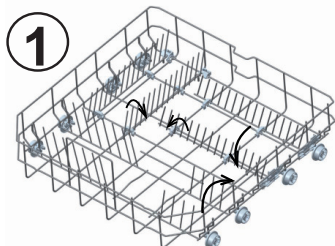

4. NODAĻA. TRAUKU IEVIETOŠANA TRAUKU MAZGĀJAMAJĀ MAŠĪNĀ

Augšējais galda piederumu grozs

Augšējais galda piederumu grozs ir paredzēts dakšu, karošu un nažu, virtuves piederumu ar gariem kātiem un mazu priekšmetu ievietošanai.

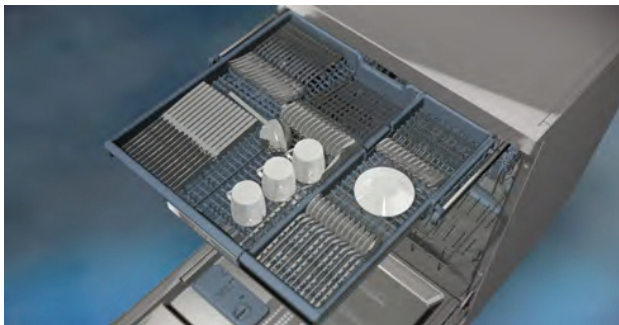

Tā kā to var viegli izņemt no iekārtas, tas ļauj pēc mazgāšanas izņemt traukus no iekārtas kopā ar grozu.

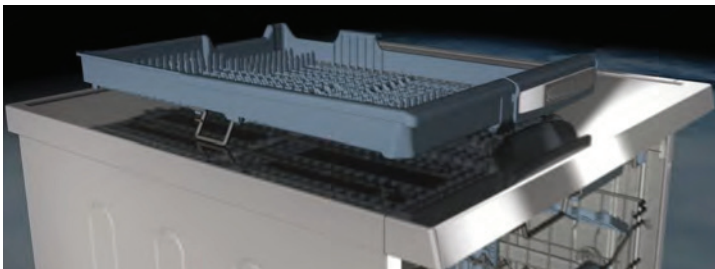

Augšējais galda piederumu grozs sastāv no divām daļām; ja nepieciešama vieta traukiem augšējā grozā, tad varat izņemt augšējā galda piederumu groza kreiso vai labo pusi, lai iegūtu lielāku vietu.



Brīdinājums! Naži un citi asi objekti ir jāievieto galda piederumu grozā horizontāli.

4. NODAĻA. TRAUKU IEVIETOŠANA TRAUKU MAZGĀJAMAJĀ MAŠINĀ

Alternatīva groza noslodze
Apakšējais grozs

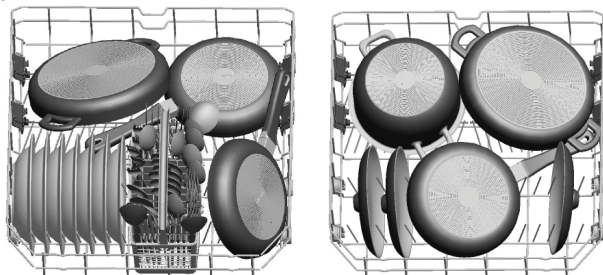

Augšējais grozs

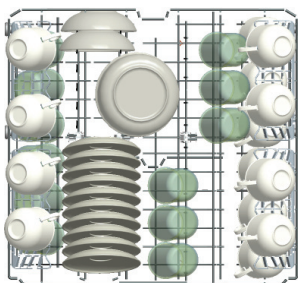

Nepareiza noslodze

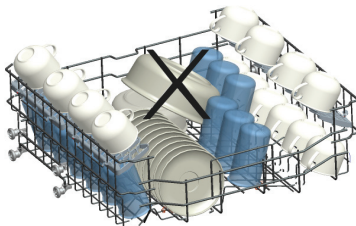
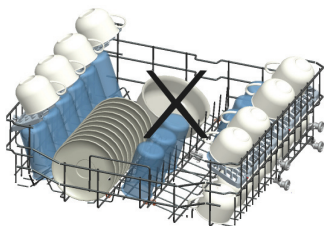
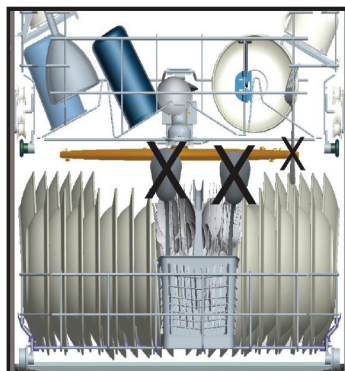
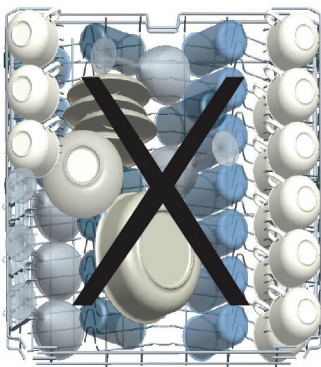

Svarīga piezīme testēšanas laboratorijām

Lai saņemtu detalizētu informāciju par veiktspējas testiem, lūdzu, rakstiet mums uz adresi: "dishwasher@standardtest.info". E-pasta vēstulē norādiet modeļa nosaukumu un sērijas numuru (20 cipari), kas ir atrodams uz iekārtas durvīm.

5. NODAĻA. PROGRAMMU APRAKSTI

PROGRAMMU APRAKSTI

Programmas elementi

Programmu nosaukumi un temperatūra				
	Automātiskais-intensīvais režīms 60-70°C (P1)	Autom. parasts režīms 50-60°C (P2)	Automātiskais-delikātais režīms 30-50°C(P3)	Higiēnas režīms 60°C (P4)
Pārtikas atlieku tips	Automātiski pielāgo mazgāšanas laiku, ūdens temperatūru un ūdens apjomu pēc trauku netīrības pakāpes noteikšanas			Trauki ar blīvu netīrumu kārtu, kas ilgi stāvējuši vai kuriem nepieciešama higiēniska mazgāšana
Netīruma pakāpe	liela	liela	neliela	liela
Mazgāšanas līdzekļa apjoms B: 25 cm ³ / 15 cm ³ A: 5 cm ³	A+B	A+B	B	A+B
	Automātiski pielāgo mazgāšanas laiku, ūdens temperatūru un ūdens apjomu pēc trauku netīrības pakāpes noteikšanas			Priekšmazgāšana
				60° C mazgāšana
				Skalošana ar aukstu ūdeni
				Karstā skalošana
				Žāvēšana
				Beigas
Programmas ilgums (min.)	111-183	100-127	64-92	123
Elektroenerģijas patēriņš (kW stundas)	1,22-1,8	1,12-1,3	0,81 - 0,96	1,55
Ūdens patēriņš (litri)	13,3-24,6	10,9-18,5	10,6 - 17,7	15

Brīdinājums : Īsas programmas ir bez žāvēšanas cikla.

Iepriekš norādītās vērtības ir iegūtas laboratorijas apstākļos atbilstoši attiecīgajiem standartiem. Šīs vērtības var mainīties atkarībā no ierīces izmantošanas apstākļiem (strāvas spriegums, ūdens spiediens, ūdens padeves temperatūra un kopējā gaisa temperatūra).

5. NODAĻA. PROGRAMMU APRAKSTI

PROGRAMMU APRAKSTI

Programmas elementi

Programmu nosaukumi un temperatūra	Ekspresis 55/60°C 60°C (P5)	Eco (atsauce) 50°C (P6)	Ātri 40°C (P7)	Skalošana- (P8)	Papildu Higiēna (Priekšmazgāšana + Higiēna 60°C) 70°C
Pārtikas atlieku tips	zupas, mērces, makaroni, olas, plov, kartupeļi un krāsnī gatavoti ēdieni, cepti ēdieni	kafija, piens, tēja, aukstā gaļa, dārzeņi, nav ilgi atradušies traukos	kafija, piens, tēja, aukstā gaļa, dārzeņi, nav ilgi atradušies traukos	Priekšmazgāšana skalo un noskalo netīrumus, notiek pirms programmas izvēles	Trauki ar bieziem netīrumiem, kas ilgi bijuši netīri, vai kuriem nepieciešama higiēniska mazgāšana.
Netīruma pakāpe	vidēja	vidēja	neliela		liela
Mazgāšanas līdzekļa apjoms B: 25 cm ³ / 15 cm ³ A: 5 cm ³	A+B	A+B	B		A+B
	60° C mazgāšana	Priekšmazgāšana	Priekšmazgāšana	Priekšmazgāšana	Priekšmazgāšana
	Skalošana ar aukstu ūdeni	50° C mazgāšana	40° C mazgāšana	Beigas	50°C Priekšmazgāšana
	Skalošana ar karstu ūdeni	Skalošana ar karstu ūdeni	Skalošana ar aukstu ūdeni		70° C mazgāšana
	Beigas	Žāvēšana	Skalošana ar karstu ūdeni		Skalošana ar aukstu ūdeni
		Beigas	Beigas		Skalošana siltā ūdenī
					Skalošana ar karstu ūdeni
					Žāvēšana
					Beigas
Programmas ilgums (min.)	55	162	30	15	161
Elektrības patēriņš (kW stundas)	1,07	0,94	0,88	0,02	1,75
Ūdens patēriņš (litri)	11	9,0	11	4,2	22,7

6. NODAĻA. MAŠĪNAS IESLĒGŠANA UN PROGRAMMAS IZVĒLE

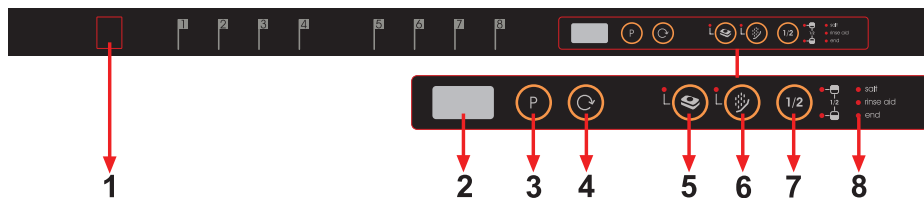

1. Ieslēgšanas/izslēgšanas poga

Pēc ieslēgšanas/izslēgšanas pogas nospiešanas iedegas programmas beigu indikators.

2. Programmas displejs

Programmas displejā ir redzams programmas kopējais un atlikušais darbības laiks. Izvēlēto programmu darbībai var izsekot arī šajā displejā.

3. Programmas izvēles poga

Ar programmas izvēles pogu var izvēlēties traukiem piemērotu programmu.

4. Aizkaves taimera poga

Jūs varat aizkavēt izvēlētas programmas sākumu par laiku no 1–2 līdz 19 stundām, nospiežot aizkaves taimera pogu uz iekārtas. Pēc aizkaves taimera pogas piespiešanas programmas displejā parādās uzraksts "1h". Ja turēsiet aizkaves taimera pogu nospiestu, tiks parādīti skaitļi 1-2... 19. Aizkavēto palaišanu varat aktivizēt, izvēloties aizkaves laiku un vēlamo mazgāšanas programmu. Lai to paveiktu, nospiediet programmas izvēles pogu. Varat arī vispirms izvēlēties programmu un pēc tam aktivizēt aizkavēto palaišanu. Ja vēlaties mainīt vai atcelt aizkavētās palaišanas sākuma laiku, varat to pielāgot, izmantojot aizkaves taimera pogu. Programma tiks aktivizēta atbilstoši pēdējai ievadītajai laika vērtībai.

5. Mazgāšanas līdzekļa tablešu poga ("trīs vienā" tipa poga)

Nospiediet mazgāšanas līdzekļa tablešu pogu, ja lietojat universālos mazgāšanas līdzekļus, kuru sastāvā ir sāls un skalošanas palīg līdzeklis.

6. Priekšmazgāšanas poga

Atlasot papildu priekšmazgāšanas programmu, tiks uzlabota mazgāšanas veiktspēja. Ja atlasīsiet priekšmazgāšanas programmu, kas uzlabo mazgāšanas veiktspēju, atsevišķās programmās tiks mainīta temperatūra un mazgāšanas ilgums.

Piezīme. Ja atlasīsiet programmu, kuru nevar izmantot kopā ar priekšmazgāšanas programmu, atskanēs pīkstiens, kas norāda, ka atlasīto programmu nevar izmantot kopā ar priekšmazgāšanas programmu.

Piezīme. Ja vēlaties veikt tikai priekšmazgāšanu, atlasiet priekšmazgāšanas programmu, nospiežot programmas izvēles pogu.

6. NODAĻA. MAŠĪNAS IESLĒGŠANA UN PROGRAMMAS IZVĒLE

7.) ½ Daļējas ielādes poga

Izmantojot funkciju "½", varat veikt trīs dažādu veidu mazgāšanu — apakšējā grozā, augšējā grozā un abos grozos.

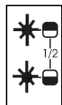

Ja iekārtā ir neliels daudzums trauku, ko vēlaties nomazgāt, varat aktivizēt dažām programmām papildus pieejamo daļējas piepildīšanas funkciju. Ja trauki ir abos grozos, nospiediet ½ taustiņu un atlasiet pozīciju, kurā iedegas abas lampiņas.

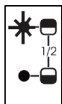

Ja trauki ir tikai augšējā grozā, nospiediet taustiņu "½" un atlasiet pozīciju, kurā iedegas augšējā groza simbols. Līdz ar to notiks tikai iekārtas augšējā grozā ievietoto trauku mazgāšana. Šīs funkcijas izmantošanas laikā nevajadzētu ievietot traukus apakšējā grozā.



Ja trauki ir tikai apakšējā grozā, nospiediet ½ taustiņu un atlasiet pozīciju, kurā iedegas apakšējā lampiņa. Līdz ar to notiks tikai iekārtas apakšējā grozā ievietoto trauku mazgāšana. Izmantojot šo funkciju, nodrošiniet, lai augšējā grozā nav trauku.

Piezīme. Ja esat izmantojis kādu papildu funkciju pēdējās mazgāšanas programmas laikā, šī funkcija paliks aktīva arī nākamās mazgāšanas programmas laikā. Ja nevēlaties izmantot šo funkciju jaunajai izvēlētajai mazgāšanas programmai, vēlreiz piespiediet izvēlētais funkcijas pogu un pārbaudiet, vai nodziest indikators uz pogas.

Piezīme. Ja atlasīsit programmu, kuru nevar izmantot kopā ar daļējas ielādes režīmu, atskanēs pīkstiens, kas norāda, ka atlasīto opciju nevar izmantot daļējas ielādes režīmā.

8. Sāls brīdinājuma indikators

Lai pārbaudītu, vai iekārtā ir pietiekams daudzums ūdens mīkstināšanai paredzētā sāls, pievērsiet uzmanību displejā redzamajam sāls brīdinājuma indikatoram. Ja iedegas sāls brīdinājuma indikators, tad jāpiepilda sāls nodalījums.

Skalošanas palīg līdzekļa brīdinājuma indikators

Lai pārbaudītu, vai iekārtā ir pietiekams daudzums skalošanas palīg līdzekļa, pievērsiet uzmanību displejā redzamajam skalošanas palīg līdzekļa brīdinājuma indikatoram. Ja iedegas skalošanas līdzekļa brīdinājuma indikators, tad jāpiepilda skalošanas palīg līdzekļa nodalījums.

Programmas beigu indikators

Kad izvēlēta mazgāšanas programma ir pabeigta, iedegas programmas beigu indikators vadības panelī. Pēc programmas beigām atskan arī 5 pīkstieni.

6. NODAĻA. MAŠĪNAS IESLĒGŠANA UN PROGRAMMAS IZVĒLE

Ieslēgšana



Mazgājamo mašīnu var ieslēgt nospiežot pogu ieslēgt/izslēgt, pēc pogas nospiešanas uz programmas ekrāna parādās divas svītras un tiek ieslēgta programmas beigu indikators.

Brīdī, kad izvēlaties programmu ar brīdī izvēlēto pogu, programma, ko izvēlaties (P1, P2, utt.), parādās uz ierīces ekrāna un programmas beigu indikators ieslēdzas.

1. Nospiediet pogu ieslēgt/izslēgt.
2. Izvēlieties Jūsu traukiem piemērotāku programmu, izmantojot programmu izvēles pogu.
3. Ja vēlaties, Jūs varat izvēlēties papildu funkcijas.
4. Aizveriet durvis. Programma sāks darbu automātiski.

Piezīme. Ja, pēc programmas izvēles, nolemjat neuzsākt mazgāšanu, vienkārši nospiediet pogu ieslēgt/izslēgt. Jūsu trauku mazgājamā mašīna būs gatava jaunai programmas izvēlei tad, kad atkārtoti nospiedīsiet pogu ieslēgt/izslēgt. Jūs varat izvēlēties jaunu programmu, nospiežot programmu izvēles pogu.

Programmu papildu darbības



Neatveriet durvis pirms programmas beigām.

Programmas beigu indikators ieslēdzas tad, kad izvēlētā mazgāšanas programma tiek pabeigta. Tad, kad programma ir pabeigta, Jūsu trauku mazgājamā mašīna par to informēs ar skaņas signālu, kas atskanēs 5 reizes.

Programmas nomaīņa

Ja vēlaties mainīt programmu mazgāšanas programmas izpildes laikā



Atveriet trauku mazgājamās mašīnas durvis un izvēlaties jaunu programmu, nospiežot programmas izvēles pogu.

Pēc tam, kad tiks aizvērtas trauku mazgājamās mašīnas durvis, jaunā programma aizstās iepriekšējo programmu.

Piezīme. Ja vēlaties pārtraukt trauku mazgājamās mašīnas programmas darbību pirms tā tiek pabeigta, nedaudz atveriet durvis, lai izvairītos no ūdens noplūdēm.

6. NODAĻA. MAŠĪNAS IESLĒGŠANA UN PROGRAMMAS IZVĒLE

Programmas nomaīņa ar pārstartēšanu

Ja vēlaties atcelt programmu mazgāšanas programmas atsākšanas laikā

Atveriet iekārtas durvis.
Uz ekrāna tiks parādīta
pēdējā izvēlētā programma.



Atveriet iekārtas durvis.
Uz ekrāna tiks parādīta
pēdējā izvēlētā programma.

Ūdens padeves process sākas ar brīdi,
kad tiek aizvērtas durvis. Aptuveni 30
sekunžu laikā tiek padots ūdens. Brīdī,
kad tiek pārtraukta programma, trauku
mazgājamā mašīna atskaņos skaņas
signālu 5 reizes, kā arī iedegsies
programmas beigu indikators.

Piezīme: Ja vēlaties pārtraukt trauku mazgājamās mašīnas programmas darbību pirms tā tiek pabeigta, nedaudz atveriet durvis, lai izvairītos no ūdens noplūdēm.

Mazgājamās mašīnas izslēgšana



Pēc tam, kad ieslēdzas programmas
beigu indikators, izslēdziet trauku
mazgājamo mašīnu, nospiežot pogu
ieslēgt/izslēgt.

Atvienojiet kontaktspraudni
no kontaktrozetes. Aizveriet
ūdens krānu.

Piezīme. Pēc skaņas signāla, kas informē par mazgāšanas programmas beigām (programmas beigu indikators ieslēdzas), Jūs varat atvērt trauku mazgājamās mašīnas durvis, lai paātrinātu trauku nožūšanu.

Piezīme. Ja trauku mazgājamās mašīnas darbības laikā tiek atvērtas durvis vai pārtraukta strāvas padeve, mašīna atsāks darbu brīdī, kad tiks atjaunota strāvas padeve vai aizvērtas trauku mazgājamās mašīnas durvis.

ATBRĪVOŠANĀS NO VECĀS IEKĀRTAS

Šis simbols uz iekārtas vai tās iepakojuma norāda, ka nedrīkst no iekārtas atbrīvoties kā no mājsaimniecības atkritumiem.

Iekārta ir jānogādā atbilstošā atkritumu savākšanas vietā, kurā notiek elektriskā un elektroniskā aprīkojuma otrreizējā pārstrāde. Tā jūs palīdzēsiet izvairīties no potenciāli negatīvas ietekmes uz vidi un cilvēku veselību. Materiālu otrreizējā pārstrāde palīdz saglabāt dabas resursus. Lai iegūtu plašāku informāciju par šīs iekārtas otrreizējo pārstrādi, sazinieties ar vietējo pašvaldību, mājsaimniecības atkritumu likvidēšanas pakalpojuma nodrošinātāju vai veikalu, kurā iegādājāties šo iekārtu.

Trauku mazgājamā mašīna sūkņa filtrā satur biocīdu izstrādājumu, lai novērstu baktēriju vairošanos.
Aktīvās vielas: cinka piritons (CAS Nr: 13463-41-7)





Service & Support

Visit Our Website
sharphomeappliances.com

SHARP
Be Original.



CI 7688 \$4767

Dishwasher

LT Naudojimo instrukcija

TURINYS

1 SKYRIUS: GAMINIO APRAŠYMAS	
Techninės specifikacijos	5
Standartų atitikties ir bandymų duomenys	5
2 SKYRIUS: SAUGOS INFORMACIJA IR REKOMENDACIJOS	
Atliekų surinkimas ir perdirbimas	6
Saugos informacija	6
Rekomendacijos	8
Ko negalima plauti indaplovėje	8
3 SKYRIUS: PRIETAISO ĮRENGIMAS	
Prietaiso pastatymas	8
Vandens prijungimas	9
Vandens išleidimo žarna	9
Vandens išleidimo žarna	9
Elektros prijungimas	10
Prietaiso montavimas po stalviršiu	11
4 SKYRIUS: INDŲ SUDĖJIMAS Į INDAPLOVĘ	
Indų lentyna	13
Papildomi krepšiai	15
5 SKYRIUS: PROGRAMŲ APRAŠYMAI	
Programų elementai	16
6 SKYRIUS: PRIETAISO ĮJUNGIMAS IR PROGRAMOS PASIRINKIMAS	
Prietaiso įjungimas	20
Programos eiga	20
Programos pakeitimas	20
Programos pakeitimas ir nustatymas iš naujo	21
Prietaiso išjungimas	21

Gerb. pirkėjau! Mūsų tikslas – pasiūlyti jums aukštos kokybės gaminių, kurie viršytų jūsų lūkesčius. Šis prietaisas yra pagamintas modernioje gamykloje, o jo kokybė yra kruopščiai ir išsamiai patikrinta.

Šis vadovas skirtas padėti jums naudotis šiuo prietaisu, pagamintu naudojant naujausias technologijas, užtikrinančias visišką patikimumą ir maksimalų efektyvumą.

Prieš pradėdami naudotis šiuo prietaisu, atidžiai perskaitykite šį vadovą, kuriame pateikiama pagrindinė informacija apie tai, kaip jį saugiai įrengti, techniškai prižiūrėti ir naudoti. Dėl šio gaminio įrengimo kreipkitės į artimiausią įgaliotąjį techninės priežiūros centrą.

Ši naudojimo instrukcija galioja keliems modeliams. Todėl kai kurios funkcijos ir aprašymai gali skirtis.

1 SKYRIUS: GAMINIO APRAŠYMAS

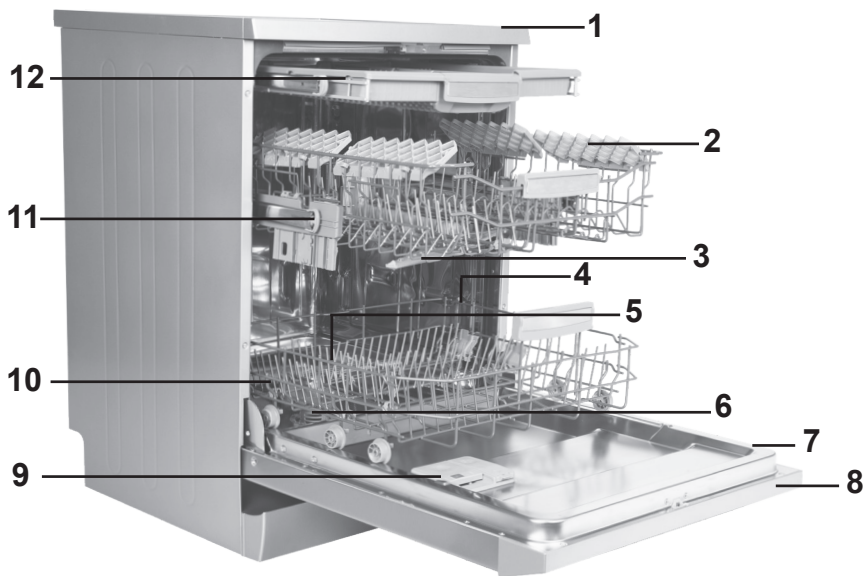

1. Stalviršis
2. Viršutinis krepšys su lentynomis
3. Viršutinis purkštuvas
4. Apatinis krepšys
5. Apatinis purkštuvas
6. Filtrai
7. Techninių duomenų plokštelė
8. Valdymo skydelis
9. Ploviklio ir skalavimo priemonių dalytuvas
10. Druskos dalytuvas
11. Viršutinio krepšio krepiamasis bėgelis
12. Viršutinis stalo įrankių krepšys

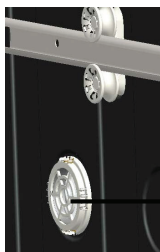

Turbininis džiovavimo blokas:
Ši sistema geriau išdžiovina indus.

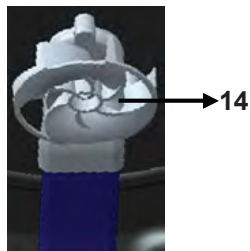

Viršutinis purkštuvas:
geriau išplauna viršutiniame krepšyje esančius indus.

1 SKYRIUS: TECHNINĖS SPECIFIKACIJOS

Techninės specifikacijos

Talpa	standartinis indų rinkinys 15 asmenų
Aukštis	850 mm
Aukštis (be stalviršio)	820 mm
Plotis	598 mm
Ilgis	598 mm
Bendrasis svoris	55 kg
Elektros įvadas	220–240 V, 50 Hz
Bendroji galia	1900 W
Kaitinimo galia	1800 W
Siurblio galia	100 W
Vandens išleidimo siurblio galia	30 W
Tiekiamo vandens slėgis	0,03–1 MPa (10 bar)
Elektros srovės stiprumas	10 A

Standartų ir bandymų duomenų atitiktis / ES atitikties deklaracija

Šis gaminys atitinka visų taikomų ES direktyvų reikalavimus, atsižvelgiant į atitinkamus suderintus standartus, numatančius CE žymėjimą.

Apsilankykite svetainėje www.sharphomeappliances.com, jei norite gauti elektroninę šio naudotojo vadovo kopiją.

SAUGOS INFORMACIJA IR REKOMENDACIJOS

Atliekų surinkimas ir perdirbimas

- Tam tikrose sudėtinėse detalėse ir pakuotėje naudojamas perdirbtos medžiagos.
- Plastikinės detalės yra paženklintos tarptautinėmis santrumpomis: (>PE< , >PS< , >POM< , >PP< ,)
- Kartoninės detalės yra pagamintos iš perdirbto popieriaus, kurį reikia išmesti į popieriaus surinkimo konteinerius, kad jis vėl būtų perdirbtas.
- Tokių medžiagų negalima mesti į įprastų buitinių atliekų konteinerius. Jas reikia atiduoti į atitinkamus atliekų surinkimo punktus.
- Dėl informacijos apie atliekų išmetimo būdus ir punktus kreipkitės į atitinkamus atliekų surinkimo ir perdirbimo centrus.

Saugos informacija

Priimant pristatytą prietaisą

- Jeigu pastebite, kad prietaiso pakuotė yra apgadinta, kreipkitės į įgaliotąjį centrą.
- Išpakuokite prietaisą ir išmeskite pakavimo medžiagas, atsižvelgdami į atliekų išmetimo taisykles.

Į ką reikia atkreipti dėmesį įrengiant prietaisą

- Pasirinkite tinkamą, saugią, lygią vietą prietaisui įrengti.
- Įrenkite ir prijunkite prietaisą, vadovaudamiesi instrukcija.
- Šį prietaisą privalo įrengti ir remontuoti tik įgaliotojo centro atstovai.
- Prietaise leidžiama naudoti tik originalias atsargines dalis.
- Prieš įrengiant, prietaisas būtinai turi būti atjungtas nuo elektros tinklo.
- Įsitinkinkite, ar vidaus elektros saugiklių sistema yra įrengta atsižvelgiant į reglamentą.
- Visi prijungimai privalo atitikti techninių duomenų lentelėje nurodytas vertes.
- Būtinai patikrinkite, ar prietaisas nestovi ant elektros maitinimo kabelio.
- Prijungimui niekada nenaudokite ilginamojo laido arba šakotuvo. Įrengus prietaisą, elektros kištukas turi būti lengvai pasiekiamas.
- Įrengę prietaisą, pirmą kartą paleiskite jį, nepridėję indų.

Kasdienis naudojimas

- Šis prietaisas skirtas naudojimui namų ūkyje; nenaudokite jo jokiais kitais tikslais. Naudojant indaplovę komerciniam tikslui, nebegalios garantija.
- Nesikelkite, laikydamiesi už atidarytų durelių, nesėskite ir nieko nedėkite ant atidarytų durelių, nes prietaisas gali nuvirsti.
- Niekada nenaudokite jokių kitų ploviklių ir skalavimo priemonių, išskyrus specialiai indaplovėms skirtas priemones. Mūsų įmonė už tai neatsako.
- Prietaiso plovimo skyriuje esantis vanduo nėra geriamasis vanduo – negerkite jo.
- Nepilkite į prietaiso plovimo skyrių jokių cheminių tirpinimo medžiagų, pavyzdžiui tirpiklių, nes gali kiti sprogimo pavojus.

2 SKYRIUS: SAUGOS INFORMACIJA IR REKOMENDACIJOS

- Prieš plaudami plastikinius indus, įsitikinkite, ar jie atsparūs šilumai.
- Šį prietaisą leidžiama naudoti vaikams nuo 8 metų amžiaus ir asmenims, turintiems fizinį, jutimo ar psichinių negalių, arba neturintiems patirties ir žinių, kaip naudoti šį prietaisą, su sąlyga, kad jie bus prižiūrimi arba išmokyti, kaip saugiai naudoti šį prietaisą, ir supras atitinkamus pavojus. Neleiskite vaikams žaisti su šiuo prietaisu. Neprižiūrimi vaikai negali atlikti valymo ir naudotojo atliekamų techninės priežiūros darbų.
- Nedėkite į prietaisą netinkamų ir sunkių indų, kurie viršija krepšio keliamąją galią. Mūsų įmonė neprisiima atsakomybės už jokiais sugadintas vidaus detales.
- Negalima atidaryti durelių prietaisui veikiant. Bet kokių atveju saugos įtaisai užtikrina, kad atidarius dureles, prietaisas išsijungtų.
- Nepalikite durelių atidarytų, kad išvengtumėte nelaimingų atsitikimų.
- Peilius ir visus įrankius aštriais galais dėkite į stalo įrankių krepšelį galais žemyn.
- Jei pažeidžiamas maitinimo laidas, jį leidžiama keisti tik gamintojui, gamintojo techninės priežiūros centro atstovui arba kompetentingiems asmenims – kitaip gali kilti pavojus.
- Pasirinkus energijos taupymo nuostatą „EnergySave“, programai pasibaigus, durelės bus atidarytos. Nebandykite jėga atidaryti durelių, kad nesugadintumėte automatinio durelių mechanizmo – palaukite 1 minutę. Dureles privaloma atidaryti per 30 minučių, kad indai tinkamai išdžiūtų (modeliuose su automatinio durelių atidarymo sistema).

Įspėjimas! Pasigirdus durelių automatinio atidarymo signalui, nestovėkite priešais dureles.

Vaikų sauga

- Išpakavę prietaisą, pakavimo medžiagas būtinai laikykite vaikams nepasiekiamoje vietoje.
- Neleiskite vaikams žaisti su šiuo buitiniu prietaisu arba jo paleisti.
- Laikykite ploviklius ir skalavimo priemones vaikams nepasiekiamoje vietoje.
- Neleiskite vaikų prie prietaiso, kai jis yra atidarytas, nes jame gali būti likę plovimo priemonių.
- Užtikrinkite, kad senas prietaisas nekeltų pavojaus vaikams. Žinoma atveju, kai vaikai žaisdami užsitrenkė senuose prietaisuose. Norėdami išvengti tokios situacijos, sugadinkite prietaiso durelių užraktą ir nupjaukite elektros kabelius.

Veikimo sutrikimo atveju

- Jeigu remonto darbus atliks ne įgaliotasis techninės priežiūros centro atstovas, prietaiso garantija nebegalios.
- Prieš atlikdami bet kokius prietaiso remonto darbus, būtinai atjunkite jį nuo elektros tinklo. Išimkite saugiklį arba atjunkite prietaisą nuo elektros lizdo. Atjungdami nuo elektros lizdo, netraukite už kabelio. Būtinai užsukite vandens čiaupą.

3 SKYRIUS: PRIETAISO ĮRENGIMAS

Rekomendacijos

- Norėdami taupyti energiją ir vandenį, pašalinkite nuo indų didelius maisto likučius, prieš sudėdami indus į prietaisą. Paleiskite prietaisą, kai jis bus pilnas indų.
- Jeigu reikia, naudokite nuplovimo programą.
- Gillius indus, pavyzdžiui dubenis, stiklines ir puodus į prietaisą dėkite apverstai.
- Į prietaisą rekomenduojama nedėti kitokių indų, išskyrus nurodytuosius, ir nedėti per daug indų.

Ko negalima plauti indaplovėje

- Cigarečių pelenų, žvakių likučių, lako, dažų, cheminių medžiagų, geležies lydinių medžiagų.
 - Šakučių, šaukštų ir peilių medinėmis arba kaulinėmis rankenomis, taip pat dramblio kaulu arba perlamutru dengtomis rankenomis; klijuotų daiktų, indų, suteptų šlifuojančiosiomis, rūgštinėmis arba bazinėmis medžiagomis.
 - Karščiui neatsparių plastikinių daiktų, varinių arba alavuotų indų.
 - Aliumininių ir sidabrinų daiktų (jie gali pakeisti spalvą, prarasti žvilgesį)
 - Tam tikrų rūšių stiklo, ornamentais puoštų porceliano dirbinių, nes jie išbluks po pirmojo plovimo; tam tikrų rūšių kristolinių dirbinių, nes laikui bėgant jie praras skaidrumą; klijuotų stalo įrankių, kurie nėra atsparūs karščiui, kristolinių taurių, kurių sudėtyje yra švino, pjaustymo lentų, reikmenų, pagamintų iš sintetinio pluošto.
 - Indaplovėje negalima plauti kempinių arba virtuvinių rankšluosčių bei šluosčių.
- Įspėjimas!** Pirkdami naujus indus, įsitikinkite, ar juos galima plauti indaplovėje.

PRIETAISO ĮRENGIMAS

Prietaiso pastatymas

Rinkdamiesi įrengimo vietą, įsitikinkite, ar galėsite lengvai sudėti ir išimti indus. Nestatykite prietaiso ten, kur temperatūra gali nukristi žemiau 0 °C.

Prieš statydami prietaisą, išpakuokite jį, vadovaudamiesi ant pakuotės nurodytais įspėjimais.

Prietaisą statykite prie vandens čiaupo arba kanalizacijos vamzdžio. Prietaisą reikia statyti atsižvelgiant į tai, kad vieną kartą jį prijungus, vėliau prijungimų keisti nebus galima.

Neimkite už prietaiso durelių arba plokštės, norėdami jį perstatyti.

Iš visų prietaiso pusių būtinai palikite tarpus, kad plovimo metu prietaisas galėtų patogiai judėti pirmyn–atgal.

Statydami prietaisą, įsitikinkite, ar neprispaudėte vandens įleidimo ir išleidimo žarnų. Būtinai patikrinkite, ar prietaisas nestovi ant elektros maitinimo kabelio. Sureguliuokite reguliuojamas prietaiso kojeles, kad mašina stovėtų tiesiai ir tvirtai. Tinkamai pastatčius prietaisą, galėsite lengvai atidaryti ir uždaryti dureles. Jeigu prietaiso durelės tinkamai neužsidaro, patikrinkite, ar prietaisas tvirtai stovi ant grindų; jeigu ne, sureguliuokite kojeles, kad jis stabiliai stovėtų.

3 SKYRIUS: PRIETAISO ĮRENGIMAS

Vandens prijungimas

Vidaus san technika privalo būti tinkama indaplovei įrengti. Taip pat rekomenduojame įrengti filtrą ties įvadu arba patalpoje, kad išvengtumėte prietaiso gedimo dėl teršalų (smėlio, molio, rūdžių ir pan.), kurių gali pakliūti su tiekiamu vandeniu arba iš vidaus san technikos, taip pat išvengti tokių nusiskundimų kaip išplautų indų pageltonavimas arba apnašų susidarymas.

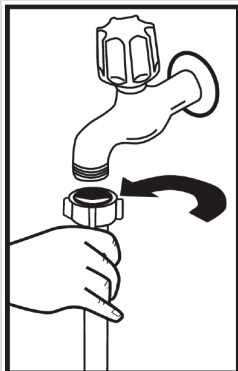

Vandens įleidimo žarna

Nenaudokite seno prietaiso vandens įleidimo žarnos. Naudokite naują, su prietaisu pateiktą žarną. Jeigu prie prietaiso jungsite naują arba ilgai nenaudotą vandens įleidimo žarną, prieš ją prijungdami, tinkamai praplaukite ją vandeniu. Prijunkite vandens įleidimo žarną tiesiai prie vandens čiaupo. Vandens čiaupo slėgis turi būti min. 0,03 Mpa ir maks. 1 Mpa. Jeigu vandens slėgis viršija 1 Mpa, privaloma įrengti tarpinį slėgio mažinimo vožtuvą.

Atlikus prijungimą, privaloma visiškai atsukti čiaupą ir patikrinti, ar nėra vandens nuotėkio. Prietaiso saugumo sumetimais, kiekvieną kartą pasibaigus plovimo programai, užsukite vandens įleidimo čiaupą.

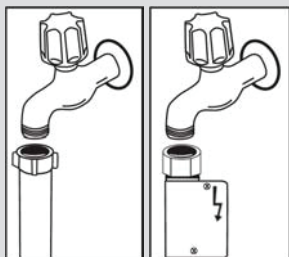

PASTABA. Kai kuriuose modeliuose naudojamas vandens nutekamasis vamzdis „Aquastop“. Jeigu naudojamas „Aquastop“, gali susidaryti pavojinga įtampa. Nenujunkite vandens nutekamojo vamzdžio „Aquastop“. Neleiskite, kad jis būtų sulenkta arba susuktas.

Vandens išleidimo žarna

Vandens išleidimo žarną galima jungti tiesiai prie vandens išleidimo angos arba kriauklės sifono išleidimo angos. Naudojant specialų sulenktą vamzdį (jeigu jis pateiktas), vandenį galima išleisti tiesiai į kriauklę, užkabinant sulenktą vamzdį ant kriauklės krašto. Šis prijungimas turi būti nuo 50 iki 110 cm aukštyje nuo grindų plokštumos.

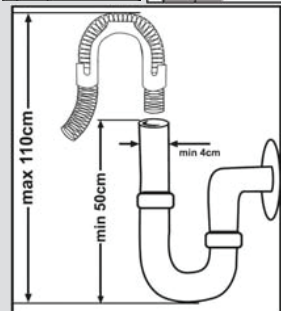

3 SKYRIUS: PRIETAISO ĮRENGIMAS

Įspėjimas! Jeigu naudosite ilgesnę nei 4 m vandens išleidimo žarną, indai gali likti nešvarūs. Tokiu atveju mūsų įmonė neprisiima atsakomybės.

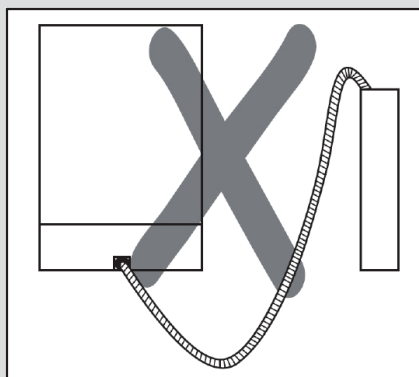
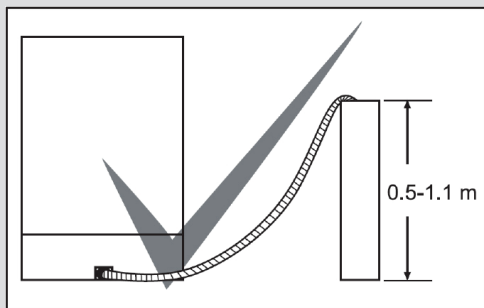

Elektros prijungimas

Šio prietaiso įžemintą elektros kištuką privaloma prijungti prie įžeminto elektros lizdo, turinčio tinkamą įtampą ir elektros srovės stiprumą. Jeigu įžeminimo nėra, kreipkitės į kompetentingą elektriką, kad jį įrengtų. Naudojant prietaisą neįrengus įžeminimo, mūsų įmonė nėra atsakinga už jokių nuostolių, patirtus taip naudojant prietaisą.

Namų elektros tinklas privalo būti apsaugotas 10–16 A saugikliu.

Šį prietaisą galima jungti prie 220–240 V elektros tinklo. Jeigu jūsų namų elektros tinkle yra 110 V įtampa, prijunkite naudodami tarpinį 110/220 V, 3 000 W transformatorių. Prietaiso negalima prijungti statant jį į vietą.

Visada naudokite izoliuotą kištuką, pateiktą su šiuo prietaisu.

Naudojant prietaisą esant per mažai įtampai, indai bus prastai plaunami.

Pažeistą maitinimo laidą turi pakeisti tik įgaliotojo techninės priežiūros centro atstovas arba įgaliotasis elektrikas. Antraip gali įvykti nelaimingų atsitikimų.

3 SKYRIUS: PRIETAISO ĮRENGIMAS

Saugumo sumetimais visada būtina atjungti elektros kištuką, kai plovimo programa bus baigta.

Norėdami išvengti elektros smūgio, nelieskite kištuko šlapiomis rankomis.

Atjungdami prietaisą nuo elektros tinklo, visada traukite už kištuko. Niekada netraukite už paties laido.

Prietaiso montavimas po stalviršiu

Jeigu prietaisą norite montuoti po stalviršiu, įsitikinkite, ar po stalviršiu yra pakankamai vietos ir ar įmanoma atlikti elektros bei vandens prijungimą. **1** Jeigu manote, kad po stalviršiu yra pakankamai vietos prietaisui įrengti, nuimkite prietaiso stalviršį, kaip parodyta paveikslėlyje. **2**

Įspėjimas! Stovo dalis, po kuria statysite šį prietaisą nuėmę jos stalviršį, turi būti stabili, kad nesutriktų pusiausvyra.

Norėdami nuimti stalviršį, išsukite jį laikančius varžtus, esančius prietaiso gale; paskui pastumkite priekinę plokštę 1 cm iš priekinės pusės link galo ir nuimkite ją.

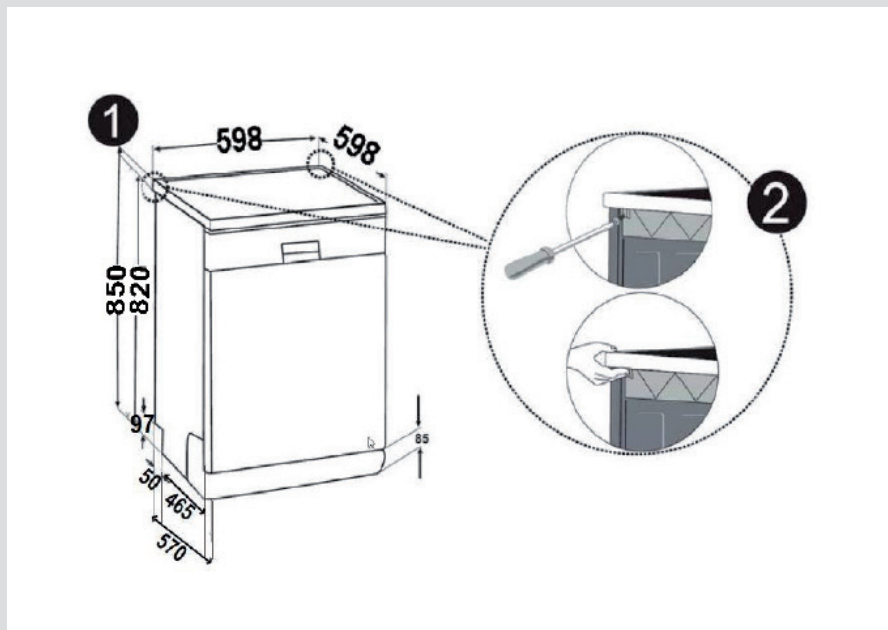

3 SKYRIUS: PRIETAISO ĮRENGIMAS

Sureguliuokite prietaiso kojeles pagal grindų nuolydį. **3** Įtaisykite šį prietaisą, įstumdami jį po stalviršiu, neprispausdami ir neužlenkdami žarnų. **4**

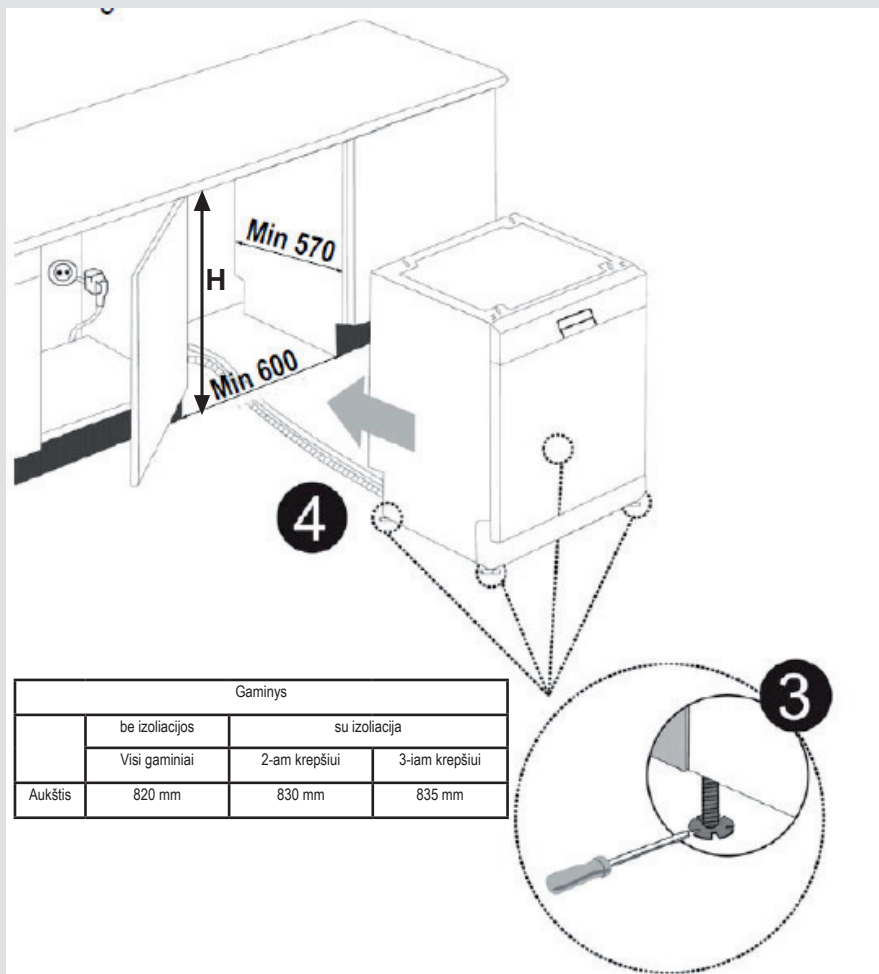

Įspėjimas! Nuėmus prietaiso stalviršį, prietaisą reikia įrengti uždaroje vietoje, kurios matmenys yra parodyti pav.

4 SKYRIUS INDŲ SUDĖJIMAS Į INDAPLOVĖ

INDŲ SUDĖJIMAS Į INDAPLOVĖ

Tinkamai sudėkite indus į prietaisą.

Prietaise yra du atskiri krepšiai, skirti indams sudėti. Apatinis krepšys skirtas apvaliems giliems indams.

Viršutinis krepšys skirtas ploniems ir siauriems indams. Norėdami, kad stalo įrankiai būtų išplauti geriausiai, juos sudėkite ant stalo įrankių grotelių.

Norėdami išvengti galimų susižalojimų, indus ir įrankius ilgomis rankenomis ir aštriais galais į krepšius dėkite aštriais galais žemyn arba horizontaliai.

Įspėjimas! Indus į prietaisą dėkite taip, kad jie netrukdytų sukti viršutiniam ir apatiniam purkštuvams.

Viršutinis krepšys

Indų lentyna

Po šiomis lentynomis galite sudėti skirtingų dydžių stiklines ar taures, nes jų aukštis yra reguliuojamas. Galite pasirinkti 3 skirtingas lentynų aukščio nuostatas.

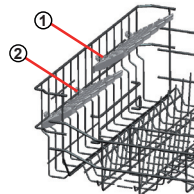

Nulenkiamos lentynos

Nulenkiamos viršutinio krepšio lentynos leidžia lengviau sudėti didelius indus, pavyzdžiui puodus, keptuves ir pan. Prireikus, kiekvieną dalį galima nulenkti atskirai arba visas kartu, kad būtų padaryta daugiau vietos. Sureguliuokite nulenkiamas lentynas: pakelkite jas arba nuleiskite.

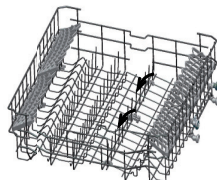

Pilno viršutinio krepšio aukščio nustatymas

Krepšio aukščio reguliavimo mechanizmas, esantis prietaiso viršutiniame krepšyje, skirtas viršutinio krepšio aukščiui reguliuoti – jį pakelti arba nuleisti – neištraukiant jo iš prietaiso, kai jis yra pilnas indų, ir prireikus atitinkamai padaryti daug vietos prietaiso viršuje arba apačioje. Pristačius prietaisą iš gamyklos, jo krepšys yra nustatytas viršutinėje padėtyje. Norėdami krepšį pakelti, laikydami iš abiejų šonų, patraukite jį aukštyn. Norėdami jį nuleisti, vėl suimkite jį už abiejų šonų, nuleiskite jį. Naudojant indų prikrauto krepšio reguliavimo mechanizmą, abu šonai būtina turi būti toje pačioje padėtyje (pakelti arba nuleisti).

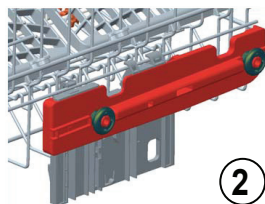
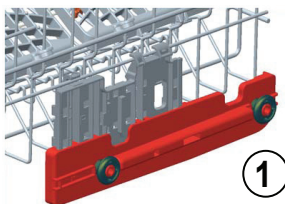
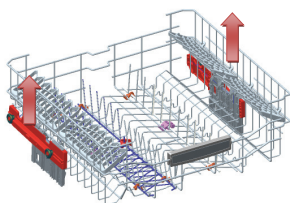

Apatinis krepšys

Nulenkiamos lentynos

Apatiniame prietaiso krepšyje yra keturios nulenkiamos lentynos, skirtos dideliems indams, pavyzdžiui puodas, keptuvėms ir pan., lengviau sudėti. Prireikus, kiekvieną dalį galima nulenkti atskirai arba visas kartu, kad būtų padaryta daugiau vietos. Sureguliuokite nulenkiamas lentynas: pakelkite jas arba nuleiskite.

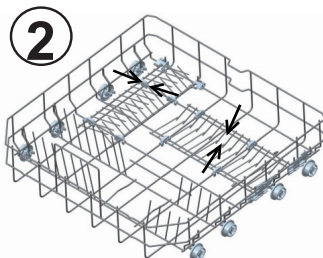
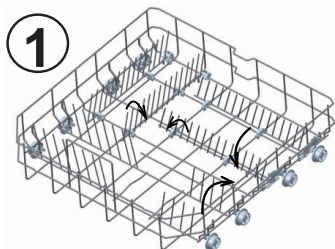

4 SKYRIUS INDŲ SUDĖJIMAS Į INDAPLOVĖ

Viršutinis stalo įrankių krepšys

Viršutinis stalo įrankių krepšys skirtas šakutėms, šaukštams bei peiliams ir ilgiems samčiams bei mažiems stalo įrankiams sudėti.

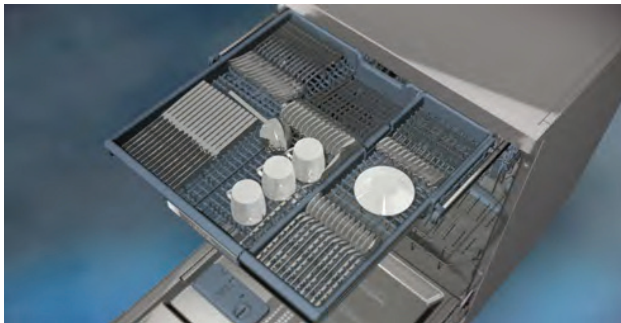

Jį paprasta išimti iš prietaiso, todėl išplautus indus iš prietaiso galėsite lengvai išimti kartu su krepšiu.

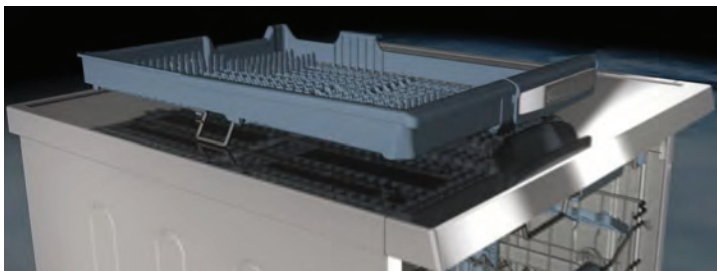

Viršutinis stalo įrankių krepšys yra sudarytas iš dviejų dalių; jeigu reikia daugiau vietos viršutiniame krepšyje indams sudėti, viršutinio stalo įrankių krepšio kairiąją arba dešiniąją dalį galima išimti, kad būtų daugiau vietos indams.



Įspėjimas! Peilius ir kitus aštrius daiktus į stalo įrankių krepšį privaloma dėti horizontaliai.

4 SKYRIUS INDŲ SUDĖJIMAS Į INDAPLOVĖ

Papildomi krepšiai
Apatinis krepšys

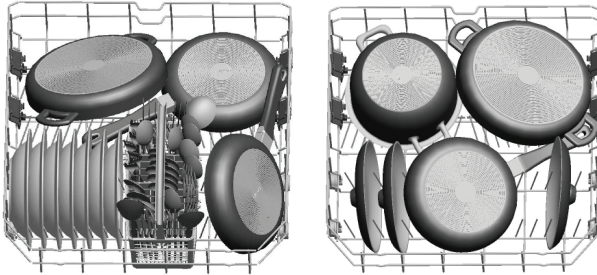

Viršutinis krepšys

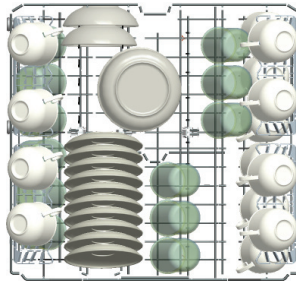

Netinkamai sudėti indai

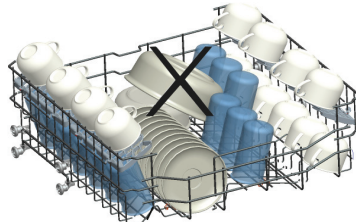
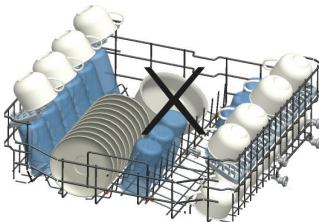
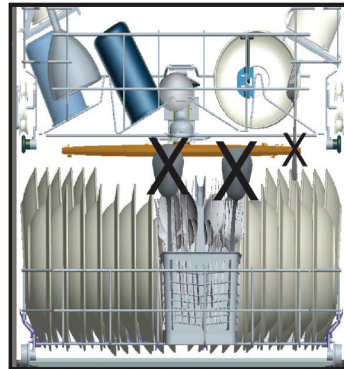
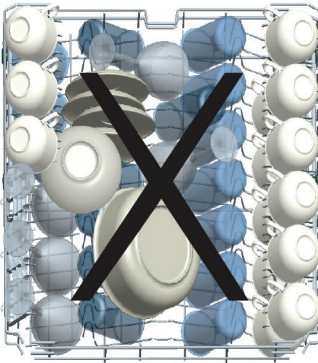

Svarbi pastaba bandymų institutams

Norėdami gauti išsamią informaciją apie veikimo bandymus, kreipkitės toliau nurodytu adresu: dishwasher@standardtest.info. Savo el. laiške nurodykite modelio pavadinimą ir serijos numerį (20 skaitmenų), kurį rasite ant prietaiso durelių.

5 SKYRIUS: PROGRAMŲ APRAŠYMAI

PROGRAMŲ APRAŠYMAI

Programų elementai

Programų pavadinimai ir temperatūros vertės	Programų elementai			
	Automatinė intensyvioji 60–70 °C (P1)	Automatinė įprasta 50–60 °C (P2)	Automatinė atsargioji 30–50 °C (P3)	Higieniškoji 60 °C (P4)
Maisto atliekų rūšis	Automatiškai nustato plovimo laiką, temperatūrą bei vandens kiekį, atsižvelgiant į indų nešvarumo lygį			Ilgai neplauti labai nešvarūs indai arba indai, kuriuose reikia higieniškai išplauti
Nešvarumo lygis	didelis	didelis	mažas	didelis
Ploviklio kiekis B: 25 cm ³ / 15 cm ³ A: 5 cm ³	A+B	A+B	B	A+B
	Automatiškai nustato plovimo laiką, temperatūrą bei vandens kiekį atsižvelgiant į indų nešvarumo lygį			Nuplovimas
				Plovimas 60°C temperatūros vandenyje
				Skalavimas šaltame vandenyje
				Skalavimas karštame vandenyje
				Džiovinimas
				Pabaiga
Programos trukmė (min.)	111–183	100–127	64–92	123
Energijos sąnaudos (kilovatval.)	1,22–1,8	1,12–1,3	0,81–0,96	1,55
Vandens sąnaudos (litrais)	13,3–24,6	10,9–18,5	10,6–17,7	15

Įspėjimas! Trumpos programos neturi džiovinimo etapo.

Pirmiau pateiktos vertės yra vertės, gautos laboratorinėmis sąlygomis, remiantis atitinkamais standartais. Šios vertės gali skirtis, atsižvelgiant į gaminio naudojimo bei aplinkos sąlygas (tinklo įtampą, vandens slėgį, tiekiamo vandens bei aplinkos temperatūrą).

5 SKYRIUS: PROGRAMŲ APRAŠYMAI

PROGRAMŲ APRAŠYMAI

Programų elementai

Programų pavadinimai ir temperatūros vertės					
	Skubioji 55 min. 60 °C 60 °C (P5)	Eco (standartinė) 50 °C (P6)	Greitoji 40 °C (P7)	Skalavimas - (P8)	Iltn higieniška (nuplovimas + higieniškoji 60 °C) 70 °C
Maisto atliekų rūšis	sriubos, padažai, makaronai, kiaušiniai, plovai, bulvių patiekalai ir orkaitėje kepti patiekalai, pridžiūvęs maistas	Kava, pienas, arbata, šalti patiekalai, daržovės, nepridžiūvę	Kava, pienas, arbata, šalti patiekalai, daržovės, nepridžiūvę	Paleiskite nuplovimo programą, kad atmirktų pridžiūvę maisto likučiai, kol prietaisas bus pilnas prikrautas indų, tada pasirinkite programą	Ilgai neplauti labai nešvarūs indai arba indai, kuriuos reikia higieniška išplauti.
Nešvarumo lygis	vidutinis	vidutinis	mažas		didelis
Ploviklio kiekis B: 25 cm ³ / 15 cm ³ A: 5 cm ³	A+B	A+B	B		A+B
	Plovimas 60°C temperatūros vandenyje	Nuplovimas	Nuplovimas	Nuplovimas	Nuplovimas
	Skalavimas šaltame vandenyje	Plovimas 50°C	Plovimas 40°C	Pabaiga	Nuplovimas 50 °C
	Skalavimas karštame vandenyje	Skalavimas karštame vandenyje	Skalavimas šaltame vandenyje		Plovimas 70°C
	Pabaiga	Džiovinimas	Skalavimas karštame vandenyje		Skalavimas šaltame vandenyje
		Pabaiga	Pabaiga		Skalavimas šiltame vandenyje
					Skalavimas karštame vandenyje
				Džiovinimas	
				Pabaiga	
Programos trukmė (min.)	55	162	30	15	161
Energijos sąnaudos (kW/ val.)	1,07	0,94	0,88	0,02	1,75
Vandens sąnaudos (litrais)	11	9,0	11	4,2	22,7

6 SKYRIUS: PRIETAISO ĮJUNGIMAS IR PROGRAMOS PASIRINKIMAS

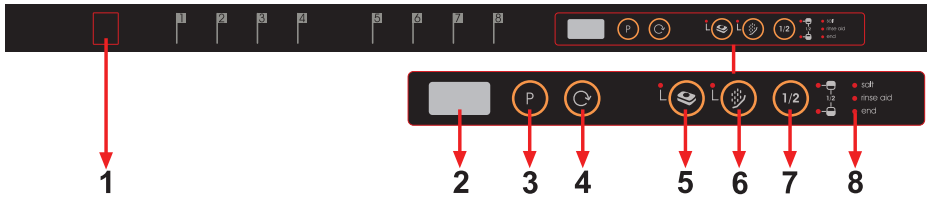

1. Įjungimo / išjungimo mygtukas

Paspaudus įjungimo / išjungimo mygtuką, užsidega programos pabaigos indikatorius.

2. Programos ekranas

Programos ekrane rodoma programų trukmė ir laikas, likęs programos eigos metu. Šiame ekrane taip pat galite sekti pasirinktų programų eigą.

3.) Programos pasirinkimo mygtukas

Naudodami programos pasirinkimo mygtuką, galite pasirinkti savo indams tinkamą programą.

4. Paleidimo atidėjimo mygtukas

Paspausdami mašinos atidėjimo laikmačio mygtuką galite atidėti pasirinktos programos pradžią nuo 1 iki 19 valandų. Paspaudus atidėjimo laikmačio mygtuką, programos ekrane pasirodo „1h“. Spaudant atidėjimo laikmačio mygtuką atitinkamai rodomi skaičiai nuo 1 iki 19. Paleidimo atidėjimo funkciją galite suaktyvinti pasirinkę atidėjimo laiką ir norimą plovimo programą programos pasirinkimo mygtuku. Taip pat galima pasirinkti programą, o paskui paleidimo atidėjimo laiką. Jei norite pakeisti arba atšaukti paleidimo atidėjimo laiką, galite jį reguliuoti atidėjimo laikmačio mygtuku. Jis bus suaktyvintas pagal paskutinę įvestą reikšmę.

5. Plovimo tabletės naudojimo mygtukus (mygtukas „trys viename“)

Paspauskite plovimo tabletės mygtuką, jei naudojate kombinuotuosius ploviklius, kuriuose yra druskos ir skalavimo priemonės.

6. Nuplovimo mygtukas

Jei pasirinksite papildomą nuplovimo programą, mašina plaus našiau. Jei pasirinksite nuplovimo funkciją, kuri padidina plovimo našumą, bus pakeista tam tikrų programų temperatūra ir plovimo trukmė.

Pastaba. Jei pasirinkta su nuplovimo programa nesuderinama programa, skamba įspėjamasis garso signalas, kuris reiškia, kad pasirinkta programa nesuderinama su nuplovimo nuostata.

Pastaba. Jei norite tik nuplauti, programos pasirinkimo mygtuku pasirinkite nuplovimo programą.

6 SKYRIUS: PRIETAISO ĮJUNGIMAS IR PROGRAMOS PASIRINKIMAS

7. ½ pusės apkrovos mygtukas

Naudojant funkciją ½, galima nustatyti tris plovimo būdus: apatinį krepšį, viršutinį krepšį ir abu krepšius.

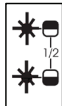

Jei mašinoje yra mažai indų ir jums reikia juos išplauti, galite papildomai suaktyvinti pusiau pripildytos mašinos funkciją, kuri veikia pasirinkus tam tikras programas. Jeigu indų yra abiejuose krepšiuose, paspauskite mygtuką ½ ir pasirinkite poziciją, kad šviestų abi lemputės.

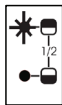

Jeigu indų yra tik viršutiniame krepšyje, paspauskite mygtuką ½ ir pasirinkite, kad šviestų viršutinė lemputė. Bus plaunami tik viršutiniame prietaiso krepšyje esantys indai. Naudojant šią funkciją, indų į apatinį krepšį dėti negalima.

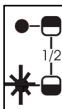

Jeigu indų yra tik apatiniame krepšyje, paspauskite mygtuką ½ ir pasirinkite, kad šviestų apatinė lemputė. Bus plaunami tik apatiniame prietaiso krepšyje esantys indai. Naudojant šią funkciją, indų į viršutinį krepšį dėti negalima.

Pastaba. Jeigu paskutinei plovimo programai naudojote papildomą funkciją, ši funkcija liks aktyvi ir kitos plovimo programos metu. Jeigu pasirinkę naują plovimo programą šios funkcijos naudoti nenorite, dar kartą paspauskite pasirinktos funkcijos mygtuką ir įsitikinkite, ar mygtuko lemputė užgesa.

Pastaba. Jei pasirinkta programa nesuderinama su pusės apkrovos mygtuku, suskambės įspėjamasis garso signalas, reiškiantis, kad pasirinkta nuostata negalima.

8. Įspėjimo, kad trūksta druskos, indikatorius

Norėdami sužinoti, ar mašinoje pakanka minkštinimo druskos, ar ne, patikrinkite, ar ekrane nešviečia įspėjimo, kad trūksta druskos, lemputė. Kai užsidega įspėjimo, kad trūksta druskos, lemputė, į druskos skyrių reikia įpilti druskos.

Įspėjimo, kad trūksta skalavimo priemonės, indikatorius

Norėdami sužinoti, ar mašinoje pakanka skalavimo priemonės, patikrinkite, ar ekrane šviečia įspėjimo, kad trūksta skalavimo priemonės, lemputė. Kai užsidega įspėjimo, kad trūksta skalavimo priemonės, lemputė, reikia papildyti skalavimo priemonės skyrių.

Programos pabaigos indikatorius

Pasirinktai plovimo programai pasibaigus, valdymo skydelyje užsidega programos pabaigos indikatorius. Programai pasibaigus, 5 kartus suskamba įspėjamasis garso signalas.

6 SKYRIUS: PRIETAISO ĮJUNGIMAS IR PROGRAMOS PASIRINKIMAS

Prietaiso įjungimas



1. Paspauskite įjungimo / išjungimo mygtuką.

2. Pasirinkite savo indams plauti tinkamą programą, naudodami programos pasirinkimo mygtuką.

3. Jeigu norite ar pageidaujate, galite pasirinkti papildomą funkciją.

4. Uždarykite dureles. Programas bus automatiškai paleista.

Indaplovė įjungžiama paspaudus įjungimo / išjungimo mygtuką; programos ekrane rodomi du brūkšniai ir užsidega programos pabaigos indikatorius.

Pasirinkus programą naudojant programos pasirinkimo mygtuką, programų ekrane rodoma pasirinkta programa (P1, P2 ir pan.), o programos pabaigos indikatorius užgęsta.

1. Paspauskite įjungimo / išjungimo mygtuką.
2. Pasirinkite savo indams plauti tinkamą programą, naudodami programos pasirinkimo mygtuką.
3. Jeigu norite ar pageidaujate, galite pasirinkti papildomą funkciją.
4. Uždarykite dureles. Programas bus automatiškai paleista.

Pastaba. Jeigu pasirinkę programą nuspręstumėte jos nepaleisti, tiesiog paspauskite įjungimo / išjungimo mygtuką. Prietaisas bus parengtas naujos programos pasirinkimui, kai dar kartą paspauskite įjungimo /išjungimo mygtuką. Naują programą galite pasirinkti paspaudę programos parinkimo mygtuką.

Programos vykdymo etapų sekimas



Neatidarykite durelių, kol programa nebus baigta.

Pasirinktai plovimo programai pasibaigus, valdymo skydelyje užsidega programos pabaigos indikatorius. Programai pasibaigus, 5 kartus suskamba išpėjamas garso signalas.

Programos pakeitimas

Jeigu norite pakeisti veikiančią plovimo programą.



Atidarykite dureles ir pasirinkite naują programą, paspausdami programos pasirinkimo mygtuką.

Uždarius dureles, naujai pradėta programa tęs senos programos eigą.

Pastaba. Norint sustabdyti dar nepasibaigusią plovimo programą atidarant prietaiso dureles, pirmiausiai reikia šiek tiek praverti dureles, kad neišsilietų vanduo.

6 SKYRIUS: PRIETAISO ĮJUNGIMAS IR PROGRAMOS PASIRINKIMAS

Programos pakeitimas ir nustatymas iš naujo

Jeigu norite atšaukti programą, kai plovimo programa vėl tęsiasi.

Atidarykite prietaiso dureles.
Ekrane bus rodoma paskutinį kartą pasirinkta programa.



Atidarykite prietaiso dureles.
Ekrane bus rodoma paskutinį kartą pasirinkta programa.

Uždarius indaplovės dureles, pradėdamas vandens išleidimo procesas. Prietaisas maždaug per 30 sekundžių išleidžia jo viduje esantį vandenį. Atšaukus programą, 5 kartus suskamba įspėjamasis garso signalas, ir užsidega programos pabaigos indikatorius.

Pastaba. Norint sustabdyti dar nepasibaigusią plovimo programą atidarant prietaiso dureles, pirmiausiai reikia šiek tiek praverti dureles, kad neišsilietų vanduo.

Prietaiso išjungimas



Užsidegus programos pabaigos lemputei, išjunkite prietaisą, paspausdami įjungimo / išjungimo mygtuką.

Ištraukite kištuką iš elektros lizdo. Užsukite vandens čiaupą.

Pastaba. Kai plovimo programai pasibaigus (užsidegus pabaigos indikatoriaus lemputei) pasigirs programos pabaigą reiškiantis įspėjamasis garso signalas, galite palikti prietaiso dureles praviras, kad indai greičiau išdžiūtų.

Pastaba. Jeigu prietaiso durelės bus atidarytos plovimo metu arba nutrūkus elektros tiekimui, uždarius dureles arba atsiradus elektros tiekimui, prietaisas vėl tęs programą.

SENO PRIETAISO IŠMETIMAS

Šis ant prietaiso arba pakuotės esantis simbolis nurodo, kad šio prietaiso negalima išmesti su buitinėmis atliekomis.

Jį reikia atiduoti į atitinkamą atliekų surinkimo punktą, kad elektros ir elektronikos įranga būtų perdirbta. Jūs padėsite saugoti gamtą ir žmonių sveikatą nuo galimo neigiamo poveikio.

Perdirbant medžiagas, tausojami gamtos išteklių. Daugiau išsamios informacijos apie šio gaminio perdirbimą gali suteikti Jūsų miesto valdžios institucijos, buitinių atliekų išvežimo tarnyba arba parduotuvė, kurioje įsigijote šį gaminį.

Indaplovės nešvarumų nusodinimo filtre yra biocidų, neleidžiančių bakterijoms daugintis.

Veiklioji medžiaga: cinko piritionas (CAS nr.: 13463-41-7)





Service & Support

Visit Our Website
sharphomeappliances.com

SHARP
Be Original.



CI 7688 \$4767

Dishwasher

ET Kasutusjuhend

SHARP

Be Original.

SISUKORD

1. PEATÜKK TOOTE KIRJELDUS	
Tehnilised andmed	5
Standarditele vastavus ja andmed katsetuste kohta	5
2. PEATÜKK OHUTUSTEAVE JA -SOOITUSED	
	6
Ohutusteave	6
Soovitused	8
Nõudepesumasinas pesemiseks sobimatud esemed	8
3. PEATÜKK NÕUDEPESUMASINA PAIGALDAMINE	
Nõudepesumasina asukoha valimine	8
Veeühendused	9
Vee sisselaskevoolik	9
Vee väljalaskevoolik	9
Elektriühendused	10
Nõudepesumasina paigutamine tööpinna alla	11
4. PEATÜKK NÕUDEPESUMASINA TÄITMINE	
Nõude rest	13
Alternatiivne korvi täitmine	15
5. PEATÜKK PROGRAMMIDE KIRJELDUS	
Programmi komponendid	16
6. PEATÜKK NÕUDEPESUMASINA SISSELÜLITAMINE JA PROGRAMMI VALIMINE	
Nõudepesumasina sisselülitamine	20
Programmi jälgimine	20
Programmi vahetamine	20
Programmi vahetamine koos lähtestamisega	21
Nõudepesumasina väljalülitamine	21

Austatud klient! Meie eesmärk on pakkuda Teile kõrge kvaliteediga tooteid, mis ületavad Teie ootusi. Teie toode valmis moodsas ettevõttes ja selle kvaliteeti on hoolikalt kontrollitud. See juhend on Teile masina kasutamisel abiks. Nõudepesumasin on valmistatud kooskõlas uusima tehnoloogiaga ja oleme veendunud selle ülimalis tõhususes. Enne kasutamisele asumist tutvuge põhjalikult selle juhendiga, mis sisaldab põhiteavet ohutu paigaldamise, hoolduse ja kasutamise kohta. Toote paigaldamiseks palume Teil ühendust võtta Teile lähima volitatud teeninduskeskusega. Kasutusjuhised kehtivad erinevate mudelite kohta. Seega võib esineda erinevusi.

1. PEATÜKK TOOTE KIRJELDUS

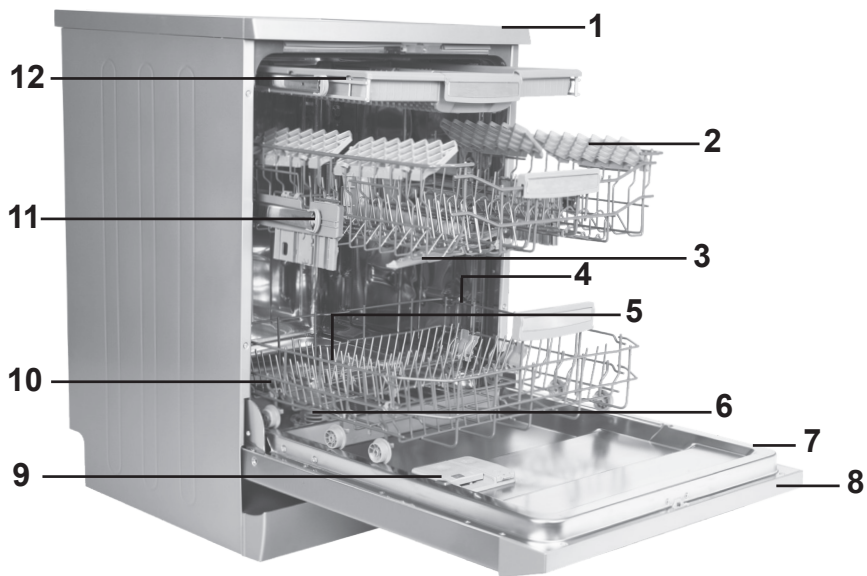

- | | |
|--------------------------------|--|
| 1. Tööpind | 7. Andmesilt |
| 2. Ülemine korv koos restidega | 8. Juhtpaneel |
| 3. Ülemine pihustivarras | 9. Pesuaine ja loputusvahendi dosaator |
| 4. Alumine korv | 10. Soola dosaator |
| 5. Alumine pihustivarras | 11. Ülemise korvi relsi sulgur |
| 6. Filtrid | 12. Ülemine söögiriistade korv |

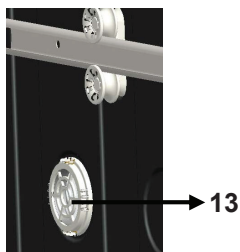

Turbokuivatusüksus:
See süsteem aitab nõudel kiiremini kuivada.



Laealune pihustivarras:
Tõhustab ülemises korvis olevate nõude pesemist.

1. PEATÜKK TEHNILISED ANDMED

Tehnilised andmed

Maht	15 komplekti nõusid
Kõrgus	850 mm
Kõrgus (ilma tööpinnata)	820 mm
Laius	598 mm
Sügavus	598 mm
Netomass	55 kg
Toitesisend	220–240 V, 50 Hz
Koguvõimsus	1900 W
Küttevõimsus	1800 W
Pumba võimsus	100 W
Aravoolupumba võimsus	30 W
Veevarustuse rõhk	0,03 MPa (0,3 bar)-1 MPa (10 bar)
Voolutugevus	10 A

Vastavus standarditele ja katseandmed / EL-i vastavusdeklaratsioon

See toode on kooskõlas kõigi CE-vastavusmäärgile kohaldatavate EL-i direktiivide nõuete ja vastavate ühtlustatud standarditega.

Käesoleva kasutusjuhendi elektroonilise koopia saamiseks külastage

www.sharphomeappliances.com.

2. PEATÜKK OHUTUSTEAVE JA -SOOVITUSED

OHUTUSTEAVE JA -SOOVITUSED

Ringlussevõtt

- Teatavates komponentides ja pakendites kasutatakse ringlussevõetavaid materjale kasutatakse.
- Plastosad on tähistatud rahvusvaheliste lühenditega: (>PE< , >PS< , >POM< , >PP< ,)
- Papposad on toodetud taaskasutatud paberist ja ringlussevõtuks tuleb need visata vanapaberi kogumiskonteinerisse.
- Selliseid materjale ei tohi visata prügikonteinerisse. Need materjalid peaksid jõudma taaskasutuskeskustesse.
- Võtke ühendust vastavate keskustega, et saada teavet meetodite ja kogumiskohtade kohta.

Ohutusteave

Tarnitud masina vastuvõtmine

- Kui nõudepesumasina pakend on kahjustatud, siis võtke ühendust volitatud teeninduskeskusega.
- Eemaldage pakkematerjalid nagu näidatud ja visake need vastavalt kehtivatele eeskirjadele minema.

Millele pöörata tähelepanu masina paigaldamisel

- Valige sobiv, ohutu ja tasane koht, kuhu seade paigaldada.
- Paigaldage seade ja tehke vajalikud ühendused vastavalt juhistele.
- Seadme paigaldamiseks ja remontimiseks pöörduge volitatud teenindusettevõtte poole.
- Seadme remontimiseks tuleb kasutada ainult originaalvaruosi.
- Enne paigaldamist veenduge, et seade on toitevõrgust lahutatud.
- Kontrollige, et ruumisise kaitsmesüsteem oleks paigaldatud vastavalt kehtivatele nõuetele.
- Kõik elektriühendused peavad vastama andmeplaadil esitatud väärtustele.
- Kontrollige, et nõudepesumasin ei oleks elektritoitekaabli peal.
- Ärge kunagi kasutage ühendamiseks pikendusjuhet või mitmikpistikupesaga. Pistikule peab olema pärast paigaldamist mugav juurde pääseda.
- Pärast nõudepesumasina paigaldamist tehke masina esmakäivitus tühjana.

Igapäevane kasutus

- See seade on ette nähtud kasutamiseks kodumajapidamises, ärge kasutage seda muul moel. Seadme kasutamine kommertseesmärgil tühistab garantii.
- Ärge toetage, istuge ega asetage raskusi nõudepesumasina avatud uksele, kuna see võib ümber minna.
- Ärge kunagi kasutage pesuainet või loputusvahendit, mis ei ole mõeldud nõudepesumasinatele. Meie ettevõtte ei võta endale selle eest vastutust.
- Nõudepesumasinas olev pesuvesi ei ole joogivesi, ärge jooge seda.
- Plahvatusohu tõttu ärge pange masina pesusektsiooni keemilisi lahustavaid aineid, nt lahusteid.
- Enne plastesemete pesemist veenduge, et need esemed on kuumakindlad.

2. PEATÜKK OHUTUSTEAVE JA -SOOVITUSED

Seade ei ole ette nähtud kasutamiseks piiratud teovõimega inimestele (k.a lapsed) või isikutele, kellel puuduvad selleks vajalikud oskused ja teadmised. Seadet võivad nad kasutada vastutava isiku juuresolekul või juhul, kui neid on ohutuks kasutamiseks piisavalt instrueeritud. Lapsed ei tohi nõudepesumasina mängida. Täiskasvanu järelevalveta ei tohi lapsed masinat puhastada ega hooldada.

- Ärge pange korvidesse sobimatuid ja ettenähtust raskemaid esemeid. Meie ettevõtte ei vastuta sellega masina siseosadele tekitatud kahjustuste eest.
- Nõudepesumasina töötamise ajal ei tohi ust avada. Kui uks peaks mingil põhjusel avanema, tagavad ohutusseadised seadme seiskumise.
- Õnnetuste vältimiseks ärge jätke ust lahti.
- Asetage noad ja muud teravad esemed söögiriistade korvi, terad allpool.
- Kui toitejuhe on kahjustatud, peab ohu vältimiseks selle välja vahetama tootja hooldusettevõtte või samasuguse kvalifikatsiooniga isik.
- Kui valik EnergySave on olekus Yes (Jah), avaneb programmi lõpulejõudmisel uks automaatselt. Ärge püüdke pärast programmi lõpulejõudmist ust 1 minuti jooksul sulgeda, et mitte kahjustada automaatset uksemehhanismi. Masina korralikuks kuivamiseks tuleb uks avada 30 minuti jooksul (ukse automaatse avamisega mudelitel).

Hoiautus Kui on kõlanud automaatse avamise helisignaali, ärge seiske ukse ees.

Laste ohutuse tagamine

- Kui olete nõudepesumasina pakendist välja võtnud, veenduge, et pakkematerjal oleks laste käeulatuses eemal.
- Ärge laske lastel seadmega mängida või seda käivitada.
- Hoidke lapsed pesu- ja loputusainetest eemal.
- Hoidke lapsed eemal, kui nõudepesumasina uks on avatud, sest seadme sisemuses võib olla pesuaine jääke.
- Tagage, et vana nõudepesumasin ei kujutaks lastele mingit ohtu. On teada, et lapsed on end tahtmatult nõudepesumasinasse lukustanud. Selle vältimiseks muutke ukse lukustus kasutuskõlbmatuks ja eemaldage elektrijuhtmed.

Tõrgete korral

- Kui nõudepesumasinat remondib keegi teine kui volitatud hooldaja, siis tühistab see masina garantii.
- Emme seadme mis tahes remonditööd veenduge, et see on toitevõrgust lahutatud. Võtke kaitsmed välja või tõmmake toitepistik pesast välja. Ärge tõmmake toitekaablist, vaid pistikust. Keerake kinni veekraan.

3. PEATÜKK NÕUDEPESUMASINA PAIGALDAMINE

Soovitused

- Vee ja energia säästmiseks eemaldage nõudelt enne masinasse panemist kõik suuremad jäägid. Käivitage nõudepesumasin siis, kui see on täiesti täis.
- Kasutage eelpesuprogrammi ainult vajaduse korral.
- Õõnsad esemed, nagu kausid, klaasid ja potid, asetage nõudepesumasinasse avaga allapoole.
- Nõudepesumasinasse ei ole soovitatav panna mittesoovitatud või ettenähtust rohkem esemeid.

Nõudepesumasinas pesemiseks sobimatud esemed

- Sigaretituhk, küünlajäägid, vaha, värv, keemilised ained, metallisulamid.
- Puidust või luust kahvlid, lusikad ja noad või elevantiluust või pärlmutterkattega käepidemed, liimitud või värvitud esemed, abrasiivsete, happeliste või leeliseliste ainetega määrdunud esemed.
- Plastesemed, mis ei ole kuumakindlad, vask- või tinakattega esemed.
- Alumiinium- ja hõbeesemed (võivad muuta värvi ja tuhmistuda).
- Mõned õrnad klaasiliigid, värvitud mustritega portselan (muster võib peale esimest pesu tuhmuda), kristallesemed, kuna need võivad aja jooksul kaotada läbipaistvuse, kuumust mittekannatavad söögiriistad, pliiikristallist klaasid, lõikelauad, sünteetilisest kiust esemed.
- Imavad esemed, nt kööginiuustikud ja rätikud, ei sobi nõudepesumasinasse.

Hoiatus. Soovitatav on osta nõudepesumasinas pestavaid esemeid.

NÕUDEPESUMASINA PAIGALDAMINE

Nõudepesumasina asukoha valimine

Paigaldamise koha kindlaksmääramisel pidage silmas, et seal oleks lihtne nõusid masinasse panna ja sealt välja võtta.

Ärge paigaldage seadet kohta, kus ruumi temperatuur võib langeda alla 0 °C. Enne paigaldamist võtke seade pakendist välja, järgides pakendil antud hoiatusi.

Paigutage nõudepesumasin vee- ja kanalisatsiooniühenduste lähedusse. Seadme asukoht tuleb valida selline, et pärast ühenduste tegemist ei peaks neid enam muutma.

Seadme teisaldamiseks ärge tõmmake seda uksest või esipaneelist.

Jätke masina külgedele piisavalt ruumi, et saaksite seda puhastamise ajal liigutada.

Veenduge, et vee sisse- ja väljalaskevoolikud ei läheks paigaldamise käigus keerdu. Samuti kontrollige, et nõudepesumasin ei oleks elektrikaabli peal.

Reguleerige nõudepesumasina jalgade kõrgust nii, et masin oleks tasakaalus ja loodis. Õige paigutamine tagab tõrgeteta töö ja ukse sujuva sulgemise-avamise.

3. PEATÜKK NÕUDEPESUMASINA PAIGALDAMINE

Kui nõudepesumasina üks ei sulgu korralikult, kontrollige, kas masin on tasasel pinnal; kui ei, reguleerige jalgu sobiva tulemuse saavutamiseni.

Veeühendused

Siseruumide torustik peab olema nõudepesumasina paigaldamiseks sobilik. Soovitame paigaldada sissetuleva vee filtri, et vältida võimalikke nõudepesumasina kahjustusi, mida võivad põhjustada torustikust veega masinasse sattunud võõrkehad (vees leiduv liiv, savi, rooste jms), samuti hoiab see ära nõude kollasuse ja setted.

Vee sisselaskevoolik

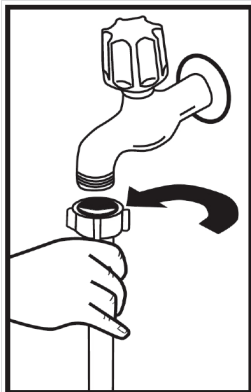

Ärge kasutage ühendamiseks eelmise nõudepesumasina voolikut, kui see peaks olemas olema. Kasutage uue masinaga kaasas olevat voolikut. Kui kavatsete ühendada uue või pikalt kasutuseta olnud vooliku, laske veel läbi vooliku voolata, enne kui selle masinaga ühendate. Ühendage vee sisselaskevoolik otse vee sisselaskekraaniga. Kraanist tuleva vee rõhk peab olema vähemalt 0,03 MPa ja kuni 1 MPa. Kui vee rõhk on üle 1 MPa, tuleb kasutada rõhualandusfiltrit.

Kui ühendused on tehtud, tuleb kraan lõpuni lahti keerata ja kontrollida ühenduste veepidavust. Nõudepesumasina ohutuse huvides keerake alati peale pesuprogrammi lõppemist veekraan kinni.

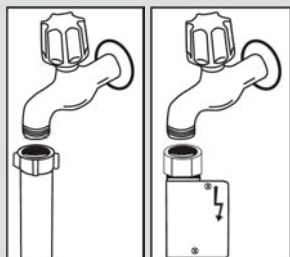

MÄRKUS Mõnel mudelil kasutatakse AquaStop (veelekke kaitsega) vee väljalaskevoolikut. Aquastopi kasutamise korral võib tekkida vooliku ohtlik pingsus. Ärge lõigake Aquastopi voolikut. Veenduge, et voolik ei oleks väändunud või kokku surutud.

Vee väljalaskevoolik

Vee väljalaskevooliku võib ühendada otse kanalisatsiooniga või kraanikausi äravoolu külge. Kui kasutate spetsiaalset painduvat toru (kui on võimalik), saab suunata vee otse kraanikaussi, pannes painduva toru üle kraanikaussi ääre. Selline ühendus peab olema 50 cm kuni 110 cm põrandapinnast.

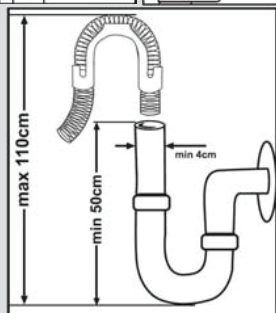

3. PEATÜKK NÕUDEPESUMASINA PAIGALDAMINE

Hoiatus. Kui kasutatakse äravooluvoolikut, mis on pikem kui 4 m, võivad nõud mustaks jääda. Sellisel juhul ei ole tootja vastutav.

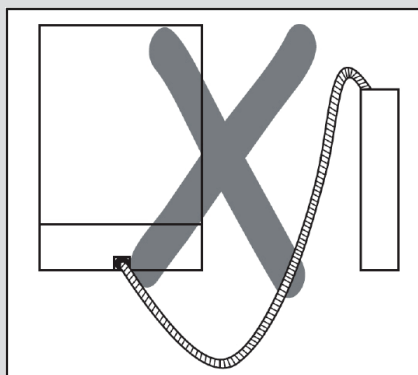
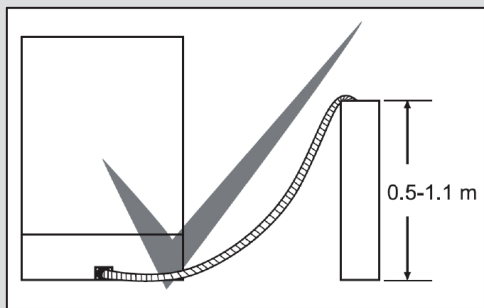

Elektriühendused

Nõudepesumasina maandatud pistik tuleb ühendada sobiva voolutugevuse ja pingega maandatud kontakti. Kui sobiv maandus puudub, peab kompetentne elektrik vajaliku maanduse paigaldama. Kui seadet kasutatakse ilma maanduseta, ei võta tootja endale vastutust võimalike kahjude või õnnetuste eest.

Ruumi kaitsme voolu väärtus peab olema 10–16 A.

Seade on määratud töötama pingel 220–240 V. Kui teie asukoha pingeline on 110 V, ühendage vahele 110/220 V ja 3000 W adapter. Enne seda ei tohi nõudepesumasinat ühendada.

Kasutage alati seadmega kaasas olevat kaetud pistikut.

Madala pingel korral väheneb seadme efektiivsus.

Seadme toitekaablit tohib välja vahetada ainult volitatud teenindusettevõttes või kvalifitseeritud elektriku poolt. Selle eiramine võib viia õnnetuseni.

Ohutuse huvides eemaldage seade vooluvõrgust alati programmi lõppu.

3. PEATÜKK NÕUDEPESUMASINA PAIGALDAMINE

Elektrilöögi vältimiseks ärge tehke seda märgade kätega.

Nõudepesumasina toitevõrgust lahutamiseks tõmmake alati pistikust. Ärge tõmmake kaablist

Nõudepesumasina paigutamine tööpinna alla

Kui soovite paigutada masina tööpinna alla, veenduge, et valitud kohas oleks piisavalt ruumi ning elektri- ja toruühenduste võimalus. **1** Kui leiate, et tööpinna all on piisavalt ruumi, eemaldage katteplaat, nagu on näidatud joonisel. **2**

Hoiatus: Katteplaadi alla jääv masina osa peab jääma stabiilseks, et säiliks vajalik tasakaal.

Katteplaadi eemaldamiseks eemaldage kruvid, mis asuvad seadme tagumisel poolel, seejärel suruge esipaneeli 1 cm eestpoolt tahapoole ja tõstke üles.

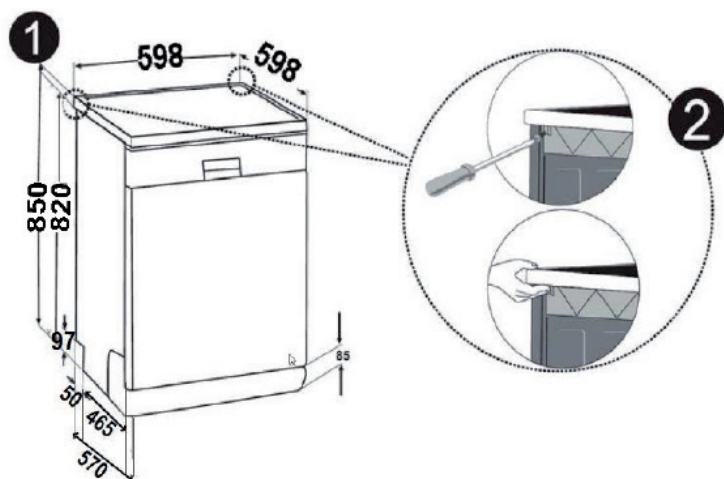

3. PEATÜKK NÕUDEPESUMASINA PAIGALDAMINE

Reguleerige masina tugijalgu vastavalt pörandale.³ Nõudepesumasina paigaldamiseks lükake see tööpinna alla, kuid vältige voolikute keerdumist ja paindumist.⁴

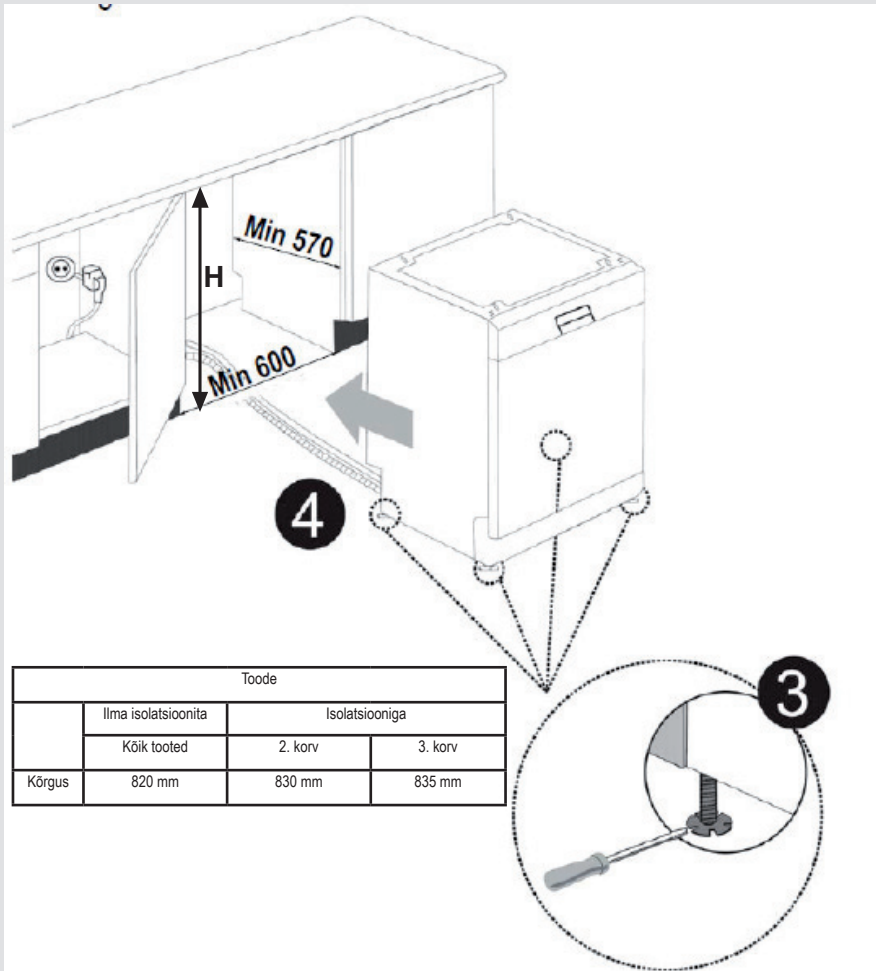

Hoiatus: Pärast katteplaadi eemaldamist tuleb masin paigutada sellisesse suletud kohta, mille mõõtmed vastavad joonisel näidatule.

4. PEATÜKK NÕUDEPESUMASINA TÄITMINE

NÕUDEPESUMASINA TÄITMINE

Asetage nõud masinasse õigesti.

Nõude jaoks on kaks eraldi korvi. Alumine korv on mõeldud ümaratele ja sügavatele esemetele.

Ülemine korv on õhematele ja kitsamatele nõudele. Parima tulemuse saavutamiseks soovitame kasutada kahviite-nugade jaoks mõeldud korvi.

Võimalike vigastuste vältimiseks tuleks pika käepideme ja terava otsaga nõud ja söögiiriastad paigutada nii, et terav ots on allpool või korvis horisontaalselt.

Hoiatus. Asetage nõud masinasse selliselt, et need ei takistaks ülemise ja alumise pihustusvarda pöörlemist.

Ülemine korv

Nõude rest

Tänu restide reguleeritavale kõrgusele võib nende alla paigutada erineva suurusega klaase. Restidel on 2 reguleeritavat kõrgust.

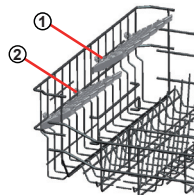

Volditavad restid

Ülemise korvi volditavad restid hõlbustavad suuremate esemete (nt pottide, pannide jms) paigutamist. Vajadusel saab iga resti eraldi või kõik korruga kokku voltida, et tekitada ruumi juurde. Volditavate restide reguleerimiseks tõstetakse need üles või volditakse kokku.

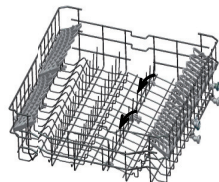

Ülemise korvi kõrguse reguleerimine, kui korv on täidetud

Masina ülemise korvi kõrguse reguleerimise mehhanismi abil saate seada ülemist korvi kõrgemale või madalamale ning tekitada vajadusel masina ülemises või alumises osas vaba ruumi, ilma et peaksite nõudega täidetud korvi masinast välja võtma. Tehases on masina korv seatud ülemisse asendisse. Korvi tõstmiseks võtke selle külgedelt kinni ja tõmmake seda ülespoole. Langetamiseks võtke uuesti külgedelt kinni ja seejärel vabastage. Seadke mõlemad küljed täidetud korvi reguleerimismehhanismi abil samasse asendisse (üles või alla).

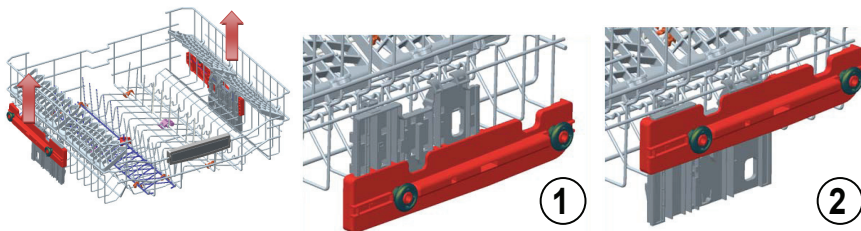

Alumise korvi

Volditavad restid

Masina alumises korvis on neli volditavat resti, mis hõlbustavad suuremate esemete (nt pottide, pannide jms) paigutamist. Vajadusel saab iga resti eraldi või kõik korruga kokku voltida, et tekitada ruumi juurde. Reguleerimiseks tõstke need üles või voltige kokku.

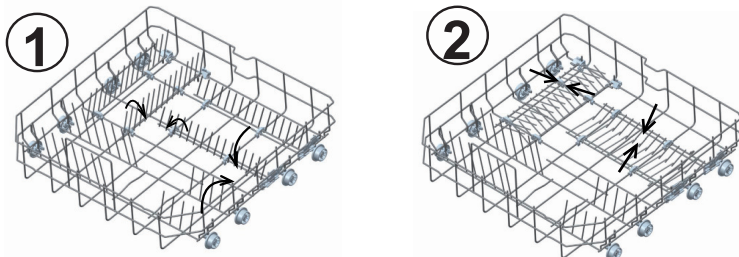

4. PEATÜKK NÕUDEPESUMASINA TÄITMINE

Ülemine söögiriistade korv

Ülemine söögiriistade korv on mõeldud kahvlite, lusikate ja nugade, pika varrega kulpide ja pisiesemete jaoks.

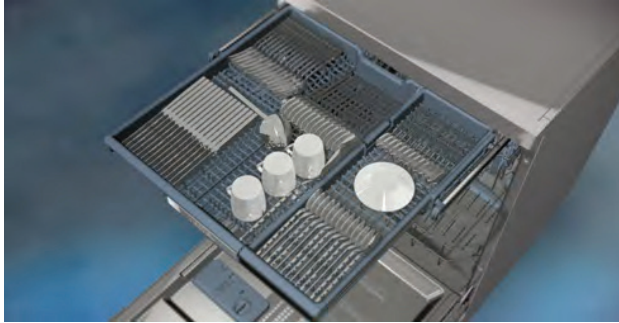

Kuna seda on kerge masinast eemaldada, saate pestud nõud koos korviga masinast välja võtta.

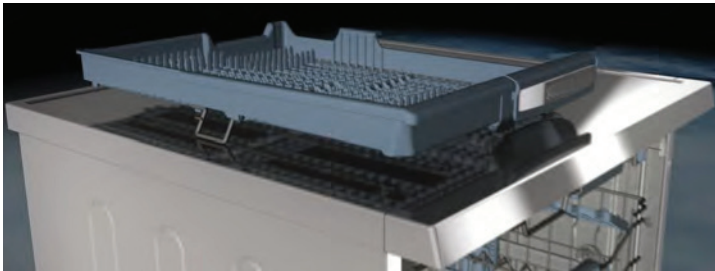

Ülemine söögiriistade korv koosneb kahest osast: kui ülemises korvis olevate esemete mahutamiseks on vaja lisaruumi, saate vaba ruumi tekitamiseks ülemise söögiriistade korvi vasak- või parempoolse osa välja võtta.



Hoiatus! Noad ja muud teravad esemed tuleb asetada horisontaalselt söögiriistade korvi.

4. PEATÜKK NÕUDEPESUMASINA TÄITMINE

Alternatiivne korvi täitmine
Alumine korb

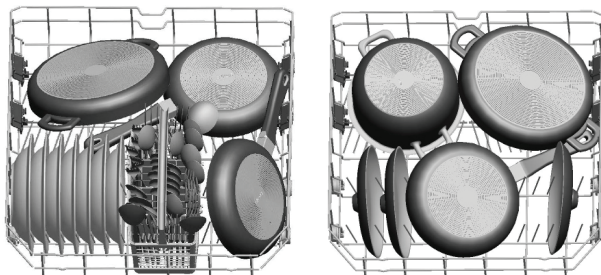

Pealmine korb

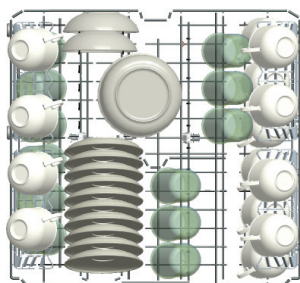

Vale paigutus

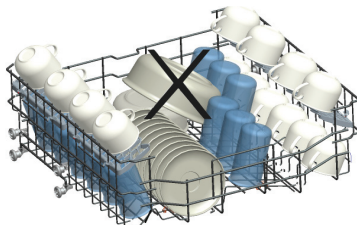
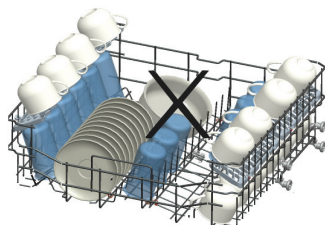
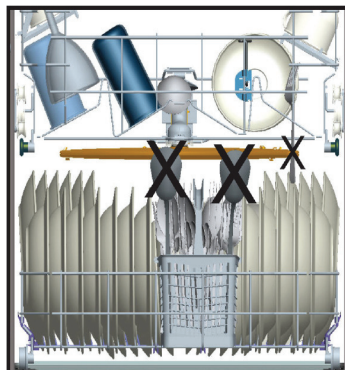
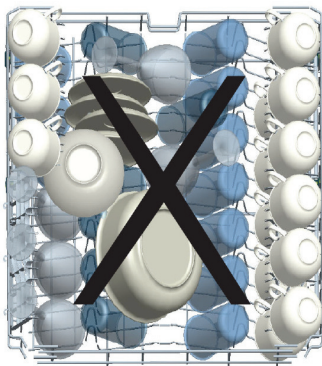

Oluline märkus laboritele

Täpsemat teavet pesemistulemuste katsete kohta saab aadressilt dishwasher@standardtest.info. Teatage e-kirjas nõudepesumasina mudeli nimetus ja seerianumber (20 numbrit), mille leiab masina uksest.

5. PEATÜKK PROGRAMMIDE KIRJELDUS

PROGRAMMIDE KIRJELDUS

Programmi komponendid

Programmi nimetus ja temperatuur	Auto Intensive (automaatne intensiivpesu) 60–70 °C (P1)		Auto Normal (automaatne tavapesu) 50–60 °C (P2)	Auto Delicate (automaatne õrnpesu) 30–50 °C (P3)	Hygiene (Hügieeniline) 60 °C (P4)
	Nõude määrdumisastme määramisel reguleeritakse pesemise kestust ning temperatuuri ja veekogust automaatselt.				Väga määratud nõud, mis on pikalt seisnud või mis vajavad hügieenipesu
Toidujäätmete liik	Nõude määrdumisastme määramisel reguleeritakse pesemise kestust ning temperatuuri ja veekogust automaatselt.				Väga määratud nõud, mis on pikalt seisnud või mis vajavad hügieenipesu
Määrdumuse aste	kõrge	kõrge	väike	kõrge	
Pesuaine kogus B: 25 cm ³ / 15 cm ³ A: 5 cm ³	A+B	A+B	B	A+B	
	Nõude määrdumisastme määramisel reguleeritakse pesemise kestust ning temperatuuri ja veekogust automaatselt.				Eelpesu
					60°C pesu
					Külmloputus
					Kuumloputus
					Kuivatamine
					Lõpp
Programmi kestus (min)	111–183	100–127	64 - 92	123	
Elektri tarbimine (kVWh)	1,22–1,8	1,12–1,3	0,81–0,96	1,55	
Veekulu (liitrites)	13,3–24,6	10,9–18,5	10,6–17,7	15	

Hoiatus! Lühiprogrammides kuivatamise etappi ei ole.

Eespool toodud väärtused on saadud laboritingimustes kooskõlas kohaldatavate standarditega. Need väärtused võivad muutuda olenevalt toote kasutamise tingimustest ja keskkonnast (võrgupinge, veesurve, sissetuleva vee temperatuur ja keskkonna temperatuur).

5. PEATÜKK PROGRAMMIDE KIRJELDUS

PROGRAMMIDE KIRJELDUS

Programmi komponendid

Programmi nimetus ja temperatuur					
	Kiirprogramm 55° 60 °C 60 °C (P5)	Eco (võrdlus) 50 °C (P6)	Kiirpesu 40 °C (P7)	Loputus - (P8)	Lisahügieen (eelpesu + hügieen 60 °C) 70 °C
Toidujäätmete liik	supid, kastmed, pastatooted, munad, plov, kartulid, pliidiil kasutatavad nõud, praetud toidud	Kohv, piim, tee, külmad lihatükid, köögiviljad, mis ei ole kaua seisnud	Kohv, piim, tee, külmad lihatükid, köögiviljad, mis ei ole kaua seisnud	Loputage eelnevalt, et eemaldada suuremad jäägid, oodates masina täitumist; seejärel valige programm.	Väga määratud nõud, mis on pikalt seisnud või mis vajavad hügieenpesu
Määrdumuse aste	keskmine	keskmine	väike		kõrge
Pesuaine kogus B: 25 cm ³ / 15 cm ³ A: 5 cm ³	A+B	A+B	B		A+B
	60°C pesu	Eelpesu	Eelpesu	Eelpesu	Eelpesu
	Külmloputus	50°C pesu	40°C pesu	Lõpp	50 °C eelpesu
	Kuumloputus	Kuumloputus	Külmloputus		70°C pesu
	Lõpp	Kuivatamine	Kuumloputus		Külmloputus
		Lõpp	Lõpp		Soe loputus
					Kuumloputus
					Kuivatamine
					Lõpp
Programmi kestus (min)	55	162	30	15	161
Elektri tarbimine (kWh)	1,07	0,94	0,88	0,02	1,75
Veekulu (liitrites)	11	9,0	11	4,2	22,7

6. PEATÜKK NÕUDEPESUMASINA SISSELÜLITAMINE JA PROGRAMMI VALIMINE

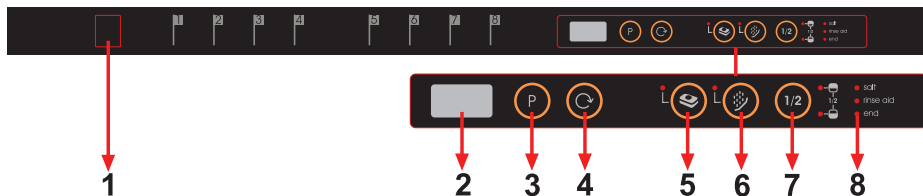

1. Sisse-väljalülitusnupp

Toitenupu vajutamisel süttib programmi lõpu hoiatustuli.

2. Programmi näidik

Programmi näidik näitab programmi kestust ja töötava programmi lõpuni jäävat aega. Sellelt saate näha ka valitud programme.

3. Programmi valiku nupp

Programmi valiku nupu abil saate valida oma nõude pesemiseks sobiva programmi.

4. Taimerinupp

Valitud programmi algusaega saab edasi lükata 1-2 kuni 19 tundi, vajutades masina taimerinuppu. Taimerinupu vajutamisel kuvatakse programmi näidikul „1h“. Kui jätkate taimerinupu vajutamist, kuvatakse näidikul vastavalt arv 1-2 kuni 19. Viivitusega käivituse saab aktiveerida, valides viivituse aja ning programmi valiku nupuga soovitud pesuprogrammi. Võimalik on valida ka esmalt programm ja seejärel viivitusega käivitus. Kui soovite viivitusega käivituse aega muuta või tühistada, saate seda teha, vajutades taimerinuppu; see aktiveeritakse vastavalt viimati sisestatud väärtusele.

5. Pesuainetableti nupp (kolm-ühes-nupp)

Vajutage pesuainetableti nuppu, kui kasutate kombineeritud pesuainet, mis sisaldab soola ja loputusvahendit.

6. Eelpesunupp

Kui valite täiendava eelpesuprogrammi, paraneb pesutulemus. Eelpesu valimisel võib see programm pesutulemuse parandamiseks muuta mõne programmi temperatuuri ja pesuaega.

Märkus: Kui valitakse eelpesuprogrammiga mitteühilduv programm, kostub helisignaali, mis annab märku, et valitud programm ei ühildu eelpesuga.

Märkus: Kui kasutate ainult eelpesu, valige eelpesuprogramm programmi valiku nupu abil.

6. PEATÜKK NÕUDEPESUMASINA SISSELÜLITAMINE JA PROGRAMMI VALIMINE

7. Pooleldi täidetud masina nupp

Kasutades funktsiooni ½, saab pesta kolmel viisil – alumine korv, ülemine korv või mõlemad korvid.



Kui teil on masinas vähe nõusid ja peate neid pesema, siis saate aktiveerida poole masinatäie funktsiooni, mis on mõne programmi puhul võimalik. Kui nõusid on mõlemas korvis, siis vajutage nuppu ½ ja valige asend, kus mõlemad tuled põlevad.

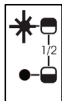

Kui nõusid on vaid ülemises korvis, siis vajutage nuppu ½ ja valige asend, mille puhul põleb ülemine tuli. Sel juhul pestakse ainult masina ülemises korvis olevaid esemeid. Selle valiku kasutamisel ei tohi mingil juhul panna nõusid alumisse korvi.

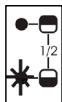

Kui nõusid on vaid alumises korvis, siis vajutage nuppu ½ ja valige asend, mille puhul põleb alumine tuli. Sel juhul pestakse ainult masina alumises korvis olevaid esemeid. Selle valiku kasutamisel tuleks jälgida, et ülemises korvis poleks nõusid.

Märkus: Kui olete viimase pesuprogrammi puhul valinud lisavõimaluse, siis see jääb aktiivseks kuni järgmise pesuprogrammini. Kui te ei soovi seda lisavõimalust vastvalitud pesuprogrammi puhul kasutada, siis vajutage uuesti valitud võimaluse nuppu ja kontrollige, kas nupul olev lamp kustub.

Märkus: Kui valite pooleldi täidetud masina funktsiooniga mitteühilduva programmi, kostub helisignaal, mis annab märku, et valitud programm ei ühildu.

8. Soola vähesuse hoiatustuli

Kui soovite teada, kas masinas on piisavalt veepehmdussoola, siis vaadake näidikul olevat soola vähesuse hoiatustuld. Kui hoiatustuli põleb, siis peate soolasahtlisse soola lisama.

Loputusvahendi vähesuse hoiatustuli

Kui soovite teada, kas masinas on piisavalt loputusvahendit, siis vaadake näidikul olevat loputusvahendi vähesuse hoiatustuld. Kui hoiatustuli põleb, siis peate loputusvahendi sahtlisse loputusvahendit lisama.

Programmi lõpu hoiatustuli

Juhtpaneelil olev programmi lõpu hoiatustuli süttib siis, kui valitud pesuprogramm on töö lõpetanud. Lisaks annab masin programmi lõppemisest märku 5-kordse helisignaaliga.

6. PEATÜKK NÕUDEPESUMASINA SISSELÜLITAMINE JA PROGRAMMI VALIMINE

Nõudepesumasin sisselülitamine



Sisse-/väljalülitusnupu vajutamisel lülitub masin sisse, programminäidikule ilmub kaks kriipsu ja süttib programmi lõpu hoiatustuli.

Valides programmi valiku nupuga programmi, ilmub näidikule valitud programm (P1, P2 jne) ja programmi lõpu hoiatustuli kustub.

1. Vajutage sisse-väljalülitusnuppu.
2. Valige programmi valiku nupuga teile sobiv programm.
3. Soovi korral saate valida lisafunktsioone.
4. Sulgege uks. Programm käivitub automaatselt.

Märkus: Kui otsustate masinat pärast programmi valimist mitte käivitada, vajutage sisse-väljalülitusnuppu. Masin on uue programmi valimiseks valmis, kui vajutate sisse-väljalülitusnuppu veelkord. Uue programmi valimiseks vajutate programmi valiku nuppu.

Programmi jälgimine



Ärge avage ust enne programmi lõppu.

Kui valitud pesuprogramm on töö lõpetanud, süttib juhtpaneelil programmi lõpu hoiatustuli. Lisaks annab masin programmi lõppemisest märku 5-kordse helisignaaliga.

Programmi muutmine

Kui soovite pesuprogrammi jätkumise ajal programmi muuta.



Avage uks ja valige uus programm, vajutades programmi valiku nuppu.

Pärast ukse sulgemist jätkab uus käivitatud programm sealt, kus eelmine pooleli jäi.

Märkus: Pesuprogrammi peatamiseks enne selle lõppemist tuleb ust esmalt veidi paotada, et vältida vee väljavoolumist.

6. PEATÜKK NÕUDEPESUMASINA SISSELÜLITAMINE JA PROGRAMMI VALIMINE

Programmi muutmine koos lähtestamisega

Kui soovite pesuprogrammi jätkumise ajal programmi tühistada.

Avage masina uks.
Ekraanil kuvatakse
viimati valitud programm.



Avage masina uks.
Ekraanil kuvatakse
viimati valitud programm.

Masina tühendamise protsess
algab pärast ukse sulgemist. Vesi
väljutatakse masinast umbes
30 sekundiga. Kui programm
katkestatakse, kostub 5-kordne
helisignaali ja süttib programmi lõpu
hoiatustuli.

Märkus! Pesuprogrammi peatamiseks enne selle lõppemist tuleb ust esmalt veidi paotada, et vältida vee väljavalgumist.

Nõudepesumasin väljalülitamine



Kui süttib programmi lõpu
hoiatustuli, siis lülitage sisse-
väljalülitusnupu abil masin välja.

Tõmmake pistik välja. Keerake
veekraan kinni.

Märkus: Pärast helisignaali märguannet programmi töö lõppemisest (hoiatustuli süttib) võite jätta ukse paokile, et kiirendada nõude kuivamist.

Märkus: Kui pesuprogrammi ajal avatakse masina uks või kui elekter ära läheb, siis ukse sulgemisel või elektri tagasi tulles naaseb masin programmi juurde.

VANA MASINA RINGLUSEST KÕRVALDAMINE

See sümbol tootel või pakendil tähendab, et tegemist ei ole majapidamisprügiga.

Toode tuleb viia elektri- ja elektroonikaseadmeid ringi töötavasse kogumispunkti. Sellega aidata ennetada võimalikke negatiivseid mõjusid keskkonnale ja inimeste tervisele.

Materjalide ringlussevõtt aitab säilitada loodusvarasid. Täiendavat teavet selle toote ringlussevõtu kohta saate kohalikust omavalitsusest, majapidamisjäätmete hävitamise asutusest või poest, kust te toote ostsite.

Nõudepesumasin sisaldab PP kogumisnõu filtris biotsiidset toodet, mis vältib bakterite kasvu.

Aktiivaine: tsinkpürütioonil (CAS nr: 13463-41-7)





Service & Support

Visit Our Website
sharphomeappliances.com

SHARP
Be Original.



CI 7688 \$4767

Dishwasher

SL Uporabniški priročnik

SHARP

Be Original.

VSEBINA

1. POGLAVJE: RAZLAGA IZDELKA	
Tehnični podatki	5
Ustreznost proizvoda po standardih in testnih podatkih	5
2. POGLAVJE: VARNOSTNA OPOZORILA IN PRIPOROČILA	
Recikliranje	6
Varnostna opozorila	6
Priporočila	8
Predmeti, ki ne sodijo v pomivalni stroj	8
3. POGLAVJE: NAMEŠČANJE STROJA	
Postavitev stroja	8
Vodne povezave	9
Dovodna cev za vodo	9
Odvodna cev za vodo	9
Električna povezava	10
Nameščanje stroja pod pult	11
4. POGLAVJE: NALAGANJE POMIVALNEGA STROJA	
Stojalo za posodo	13
Alternativna košara	15
5. POGLAVJE: OPISI PROGRAMOV	
Predmeti programa	16
6. POGLAVJE: VKLOP STROJA IN IZBIRA PROGRAMA	
Vklop stroja	20
Spremljanje programa	20
Spreminjanje programa	20
Spreminjanje programa s ponastavitvijo	21
Izklop stroja	21

Dragi kupec, naš cilj je, da Vam ponudimo visoko kakovostne izdelke, ki bodo preseгла vaša pričakovanja. Vaša naprava je proizvedena v modernih obratih in je previdno ter posebej testirana za kakovost. Ta navodila so pripravljena z namenom, da Vam pomagajo uporabljati napravo, ki je bila izdelana s pomočjo najnovejše tehnologije, z zaupanjem in maksimalno učinkovitostjo. Pred uporabo naprave pozorno preberite za navodila, ki vključujejo osnovne informacije za varno namestitev, vzdrževanje in uporabo. Za namestitev izdelka se obrnite na najbližji pooblaščen servis. Ta navodila veljajo za številne modele. Zato lahko pride do razlik.

1. POGLAVJE: RAZLAGA IZDELKA

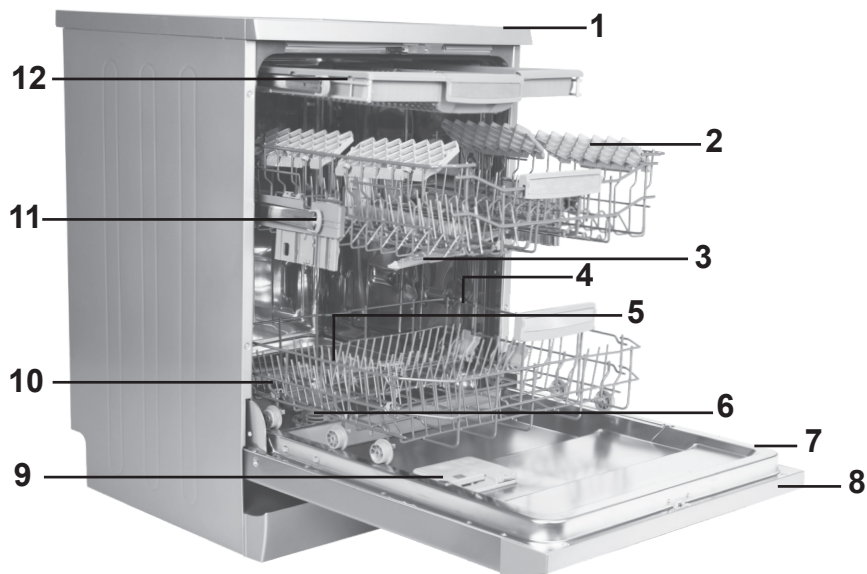

1. Delovni pult
2. Zgornja košara s policami
3. Zgornja razpršilna roka
4. Spodnja košara
5. Spodnja razpršilna roka
6. Filtri

7. Ploščica za tehnične navedbe
8. Nadzorna plošča
9. Predel za pralno sredstvo in sredstvo za izpiranje
10. Posoda za sol
11. Zaklep zgornje košare
12. Zgornja košara za pribor

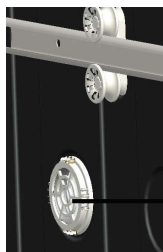

Enota za turbo sušenje:
Ta sistem omogoča boljše rezultate sušenja vaše posode.



Razpršilna roka na stropu:
Omogoča boljše pranje posode v zgornji košari.

1. POGlavJE: TEHNIČNI PODATKI

Tehnični podatki

Zmogljivost	15 položajev nastavitev
Višina	850 mm
Višina (brez delovne površine)	820 mm
Širina	598 mm
Globina	598 mm
Neto teža	55 kg
Električna napetost	220-240 V, 50 Hz
Skupna moč	1900 W
Grelna moč	1800 W
Črpalna moč	100 W
Sušilna moč	30 W
Vodni pritisk	0,03 MPa (0,3 bar)-1 MPa (10 bar)
Tok	10 A

Skladnost izdelka s standardi in testni podatki / Izjava EU o skladnosti

Ta izdelek izpolnjuje zahteve vseh ustreznih direktiv EU z ustreznimi usklajenimi standardi, ki veljajo za oznake CE.

Obiščite spletno stran www.sharphomeappliances.com za elektronsko kopijo tega uporabniškega priročnika.

2. POGLAVJE: VARNOSTNA OPOZORILA IN PRIPOROČILA

VARNOSTNA OPOZORILA IN PRIPOROČILA

Recikliranje

- Nekateri deli stroja in embalaže so narejeni iz reciklažnih materialov.
- Plastični deli so označeni z mednarodnimi kraticami: (>PE< , >PS< , >POM< , >PP< ,)
- Deli iz lepenke oz. kartona so narejeni iz recikliranega papirja, zato jih odvrzite v za recikliranje namenjene zabojnike za smeti.
- Ti materiali niso primerni za odlaganje v navadne zaboje za smeti. Namenjeni so reciklaži v reciklirnih centrih.
- O načinu odlaganja odpadkov se pozanimajte v za to pristojnih službah.

Varnostna opozorila

Ko prevzamete vaš stroj

- Če opazite kakršno koli poškodbo na embalaži stroja, se obrnite na pooblaščen servis.
- Odvijte embalažo in odpadke odvrzite v skladu s predpisi o odlaganju odpadkov.

Stvari, na katere morate paziti, ko montirate stroj

- Izberite primerno, varno in ravno podlago, na katero boste postavili stroj.
 - Montaža in priključitev stroja naj poteka po priloženih navodilih.
 - Ta stroj naj montira in popravlja samo pooblaščen serviser.
 - Uporabljajte samo originalne rezervne dele.
 - Preden se lotite montaže, se prepričajte, da je stroj izklopljen iz električne napeljave.
 - Preverite, ali je hišna električna napeljava pravilno napeljana in zavarovana.
 - Vsi električne povezave se morajo ujemati z vrednostmi, ki so navedene na informacijski ploščici.
 - Prepričajte se, da stroj ne stoji na električnem kablu.
 - Nikoli ne uporabljajte podaljška ali podaljška z več vtičnicami oz. razdelilnikov.
- Po montaži stroja, mora biti vtičnica zlahka dosegljiva.
- Ko ste stroj namestili, ga prvič zaženite praznega.

Vsakodnevna raba

- Ta stroj je namenjen samo uporabi v gospodinjstvu; ne uporabljajte ga v druge namene. Garancija ne velja, če stroj uporabljate v komercialne namene.
- Ne stopajte, sedajte in ne polagajte težkih predmetov na odprta vrata pomivalnega stroja, saj se lahko staknejo ali pa se lahko prevrne stroj.
- Nikoli ne uporabljajte pralnega sredstva in sredstva za izpiranje, ki nista posebej proizvedena za pomivalne stroje. Naše podjetje ne prevzeta odgovornosti za to.
- Voda v pomivalnem stroju ni pitna, zato je ne pijte.
- Zaradi nevarnosti eksplozije ne dajajte v stroj nobenih kemičnih topil, npr. raztopil.
- Preden začnete s pranjem preverite, ali so plastični deli odporni na vročino.

2. POGLAVJE: VARNOSTNA OPOZORILA IN PRIPOROČILA

- To napravo lahko uporabljajo otroci, starejši od 8 let, in osebe z zmanjšanimi telesnimi, čutnimi in duševnimi sposobnostmi ali pomanjkanjem izkušenj in znanja, če so pod nadzorom ali so dobili navodila glede varne uporabe naprave in razumejo vključene nevarnosti. Otroci se ne smejo igrati z napravo. Čiščenja in vzdrževanja ne smejo opravljati otroci brez nadzora.
 - Neprimernih in težkih predmetov, ki presegajo zmogljivost košare, ne polagajte v stroj. Naše podjetje ne prevzema odgovornosti za kakršno koli škodo na notranjih delih.
 - Med delovanjem stroja ne odpirajte vrat. Če se vrata med pranjem vendarle odprejo, varnostni sistem zagotavlja, da se stroj oz. pranje ustavi.
 - Zapirajte vrata, da se izognete nesreči.
 - Nože in druge ostre predmete postavite z navzdol obrnjenimi rezili v priboru namenjeno košarico.
 - Če je napajalni kabel poškodovan, ga mora zamenjati proizvajalec, njegov serviser ali podobna usposobljena oseba.
 - Če je pri možnosti EnergySave izbrano »Da«, potem se vrata po končanem programu odprejo. V roku 1 minute ne zapirajte vrat na silo, da ne poškodujete mehanizma za samodejno odpiranje vrat. Za učinkovito sušenje morajo biti vrata odprta 30 minut. (Pri modelih s sistemom za samodejno odpiranje vrat.)
- Opozorilo:** Ne stojte pred vrati, ko zaslišite zvok za samodejno odpiranje vrat.

Za varnost otrok

- Ko odstranite embalažni material, poskrbite, da ta ne bo na dosegu otrok.
- Ne dovolite, da bi se otroci igrali s strojem ali ga vklapljali.
- Pralno sredstvo in sredstvo za izpiranje shranjujte nedosegljivo otrokom.
- Ne dovolite, da bi bili otroci v bližini stroja, kadar je le-ta odprt, saj obstaja možnost, da so v stroju ostanki čistil.
- Poskrbite, da vaš stari stroj ne predstavlja nobene nevarnosti vašim otrokom. Zgodilo se je že, da so se otroci zaklenili v odslužene stroje. Da se izognete taki situaciji, uničite ključavnico na vratih starega stroja in odstranite vse električne kable.

V primeru motenj ali slabega delovanja

- Vsakršna popravila, ki jih izvede oseba, ki ni osebje pooblaščenega servisa, izniči garancijo stroja.
- Pred vsakim popravilom se prepričajte, da je stroj ugasnjen in izklopljen iz električnega toka. Ko stroj izklapljate, ne vlecite za kabel. Poskrbite, da je pipa zaprta.

3. POGlavJE: NAMEŠČANJE STROJA

Priporočila

- Da prihranite energijo in vodo, pred pranjem s posode odstranite ostanke hrane. Perite, kadar je stroj polno naložen.
- Program predpranja uporabljajte le, kadar je to potrebno.
- Posodo, kakršni so npr. kozarci, sklede in lončki oz. skodelice, nalagajte v stroj tako, da je obrnjena navzdol.
- Priporočamo vam, da v stroj ne nalagate posode, ki ni namenjena pranju v pralnem stroju ali je označena kot taka.

Predmeti, ki ne sodijo v pomivalni stroj

- Cigaretni pepel, ostanke sveč, lak, barva, kemične snovi, materiali iz železne zlitine;
- Vilice, žlice in noži z lesenimi, slonokoščenimi ali biserovinastimi ročaji, lepljeni predmeti, predmeti, ki so zapacani z abrazivnimi, kislinskimi ali baznimi kemikalijami.
- Plastični predmeti, ki niso vročinsko odporni, bakrena ali kositrna posoda;
- Aluminijski in srebrni predmeti (lahko se razbarvajo, postanejo motni);
- Določeni tipi občutljivega stekla in okrašeni porcelan, saj lahko vzorci zbledijo po prvem pranju; določeni kristalni predmeti, saj lahko čez čas izgubijo na prosojnosti, lepljeni noži, ki niso odporni na vročino, kozarci iz svinčene kristala, rezalne deske, predmeti iz sintetičnih vlaken;
- Vpojni predmeti, kot npr. gobe ali kuhinjske krpe niso primerne za pranje v pralnem stroju.

Opozorilo: Poskrbite, da boste v prihodnje kupovali posodo, ki bo pralna v pomivalnem stroju.

NAMEŠČANJE STROJA

Postavitev stroja

Ko izbirate prostor, kamor boste postavili vaš stroj, poskrbite da bo to prostor, na katerem ga boste z lahkoto polnili in praznili.

Stroja ne postavljajte v prostor, kjer bi sobna temperatura lahko padla pod 0 °C. Preden stroj postavite na določeno mesto, odstranite embalažo, tako da upoštevate opozorila na njej.

Stroj postavite v bližino vodne pipe ali odtoka. Preden stroj postavite na določeno mesto upoštevajte, da ne bo mogoče spreminjati povezav, ko bodo te enkrat narejene.

Stroja ne premikajte s prijemanjem za vrata ali stranske plošče.

Poskrbite, da boste okrog stroja pustili nekaj prostora, ki vam bo med čiščenjem služil za premikanje nazaj in naprej.

Poskrbite, da med nameščanjem stroja ne stisnete odvodne in dovodne cevi. Poskrbite tudi, da stroj ne stoji na električnem kablu.

Stroj ima vgrajene prilagodljive nožice, s katerimi poskrbite, da stroj stoji trdno in v ravnovesju. Pravilna postavitve stroja zagotavlja, da se vrata odpirajo in zapirajo brez težav.

3. POGlavJE: NAMEŠČANJE STROJA

Če se vrata vašega stroja ne zaprejo pravilno, preverite, ali stroj stabilno stoji na tleh; če ne, prilagodite nožice in poskrbite, da bo stroj stabilen.

Vodne povezave

Hišna vodovodna napeljava mora biti primerna za namestitev pomivalnega stroja. Priporočamo vam tudi, da vstavite filter na vhod vašega stanovanja, s čimer se izognete poškodovanju vašega stroja zaradi zunanega onesnaževanja (pesek, glina, rja itd.), ki se občasno preko glavnih cevi prenese tudi na notranjo vodno napeljavo in da preprečite nezaželene posledice, kot npr. porumenelost in nabiranje usedline po pranju.

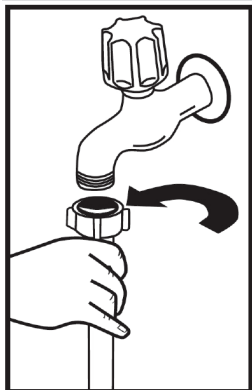

Dovodna cev za vodo

Ne uporabljajte rabljenih/starih dovodnih cevi za vodo. Uporabljajte tisto, ki je bila priložena vašemu novemu pralnemu stroju. Če želite priključiti novo ali dalj časa neuporabljeno cev, pustite pred priključitvijo nekaj časa skozi teči vodo. Dovodna cev priključite direktno na pipo. Vodni pritisk mora biti najmanj 0,03 Mpa in največ 1 Mpa. Če je pritisk večji od 1 Mpa, morate med pipo in cev namestiti regulator vodnega pritiska. Ko ste cev priključili na pipo, odprite vodo in preverite, ali je cev vodotesna. Poskrbite, da boste vodo zaprli po vsakem pranju.

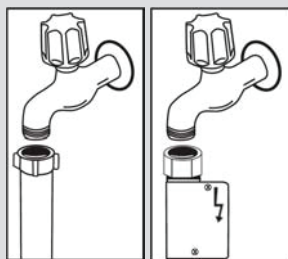

OPOMBA: V nekaterih modelih je vgrajen sistem »Aquastop«. Če uporabljate sistem »Aquastop«, obstaja nevarnost napetosti. Ne prerežite cevi sistema »Aquastop«. Prav tako je ne zvijajte ali prepogibajte.

Odvodna cev za vodo

Drenažna cev je lahko priključena direktno na odtok ali pa na odtočno cev korita. S posebej ukrivljenim vodilom za cev (če je na voljo), odteka voda direktno v odtok korita, na katerega je z ukrivljenim vodilom napeljana drenažna cev. Ta povezava mora biti napeljana med 50 cm in 110 cm od nivoja tal.

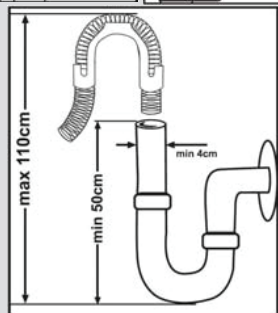

3. POGLAVJE: NAMEŠČANJE STROJA

Opozorilo: Če je drenažna cev daljša od 4 m, se vam lahko zgodi, da bo posoda ostala umazana. Proizvajalec v tem primeru ne prevzema odgovornosti.

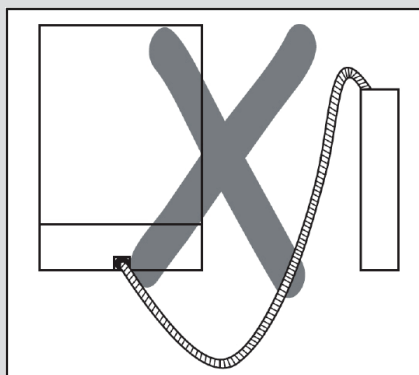
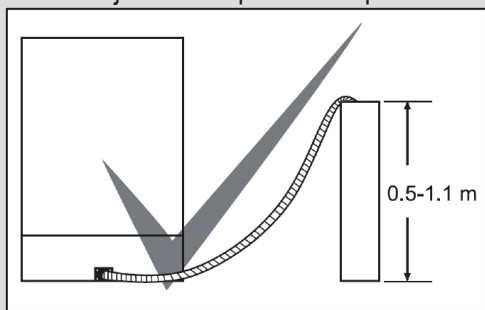

Električna povezava

Ozemljeni vtič vašega stroja morate vključiti v ozemljeno vtičnico ustrezne napetosti in toka. Če nimate ozemljitve, naj jo izvede za to usposobljen električar. Če boste stroj uporabljali brez ustrezne ozemljitve, proizvajalec ne prevzema odgovornosti za kakršnokoli škodo, ki bi utegnila nastati.

Tok vtičnice naj bo med 10-16 A.

Vaš stroj je narejen za napetosti od 220–240 V. Če je napetost na vašem omrežju 110 V, priključite vmesnik s 110/220 V in 3000 W. Med nameščanjem naprava ne sme biti vklopljena.

Vedno uporabljajte priloženi oblečeni kabel z vtičem.

Delovanje stroja pod nizko napetostjo bo rezultiralo v slabši kakovosti pranja.

Električne kable naj menja samo pooblaščen serviser ali za to usposobljeni električar. Neupoštevanje tega lahko privede do nesreče.

Ko stroj konča s pomivanjem, vedno izklopite stroj iz električnega omrežja.

Zaradi nevarnosti električnega šoka, naprave ne izklaplajte z mokrimi rokami.

Naprave ne izklaplajte z vlečenjem kabla, temveč jo izklopite z vlečenjem vtiča iz vtičnice. Nikoli ne vlecite napajalnega kabla.

Zaradi nevarnosti električnega šoka, naprave ne izklaplajte z mokrimi rokami.

3. POGLAVJE: NAMEŠČANJE STROJA

Nameščanje stroja pod pult

Če želite namesti stroj pod pult, preverite, ali imate pod pultom dovolj prostora in ali sta ožičenje in vodovodna napeljava primerni. **1** Če se odločite, da je prostor pod pultom primeren za namestitev stroja, odstranite delovno površino, kot prikazuje slika. **2**

Opozorilo: Del, pod katerega bomo namestili stroj, mora biti stabilen in ne sme omogočati motenj ravnotežja.

Če želite odstraniti delovno površino, odstranite vijake, ki držijo delovno površino in se nahajajo na zadnjem delu stroja; nato potisnite sprednjo ploščo 1 cm od sprednje strani proti zadnjemu delu in jo dvignite.

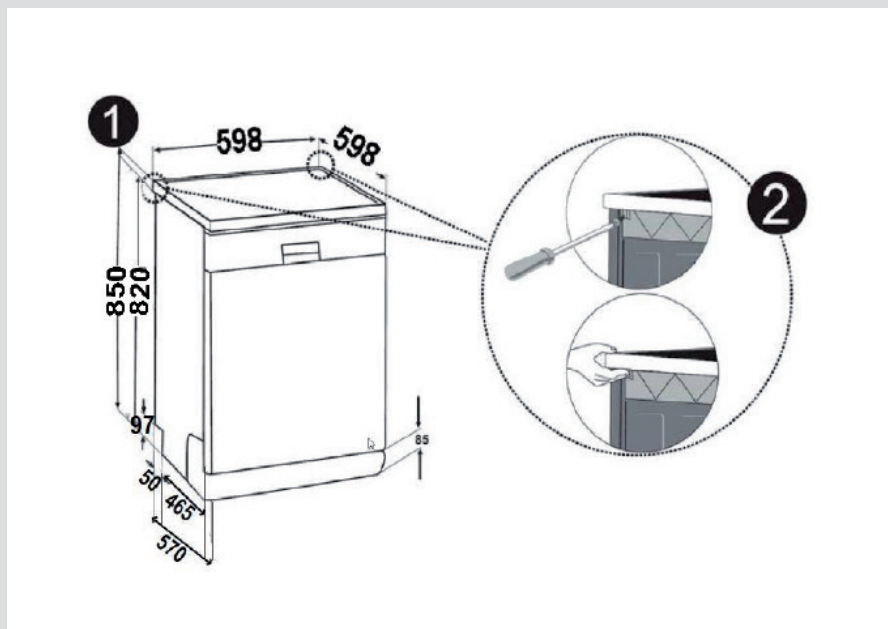

3. POGLAVJE: NAMEŠČANJE STROJA

Prilagodite nožice stroja glede na naklon tal. **3** Namestite stroj, tako da ga potisnete pod pult, pri tem pa pazite, da se cevi ne zdrobijo ali zvijejo. **4**

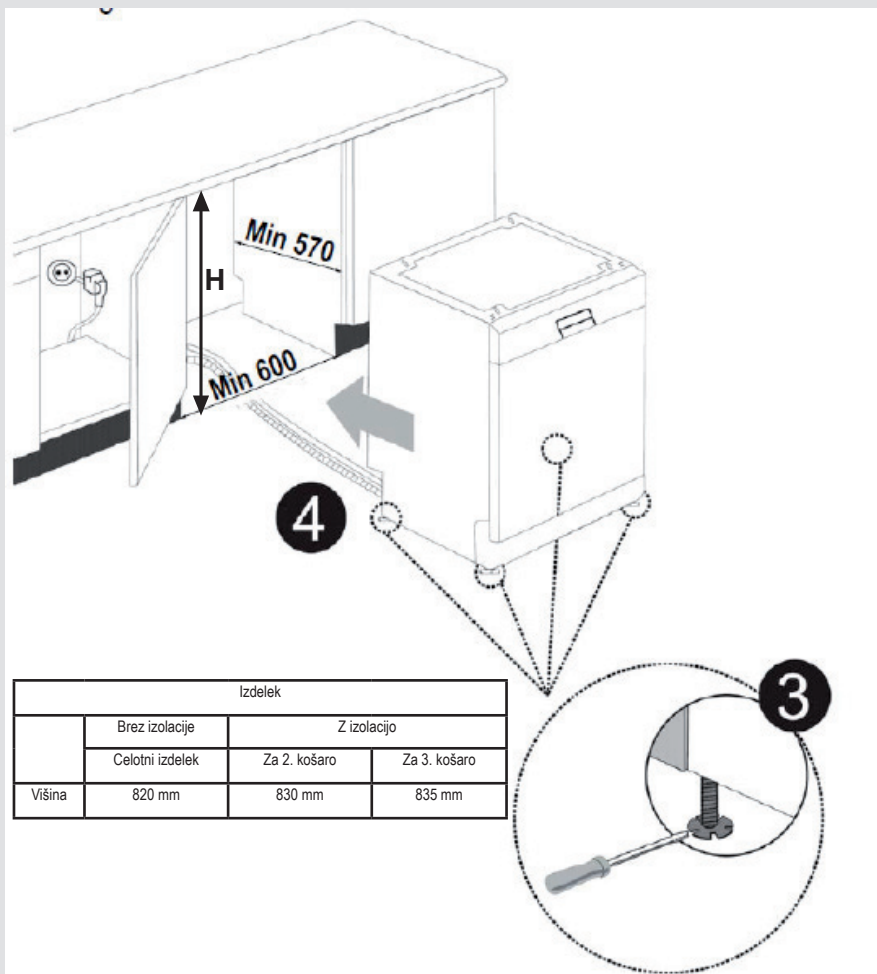

Izdelek			
	Brez izolacije	Z izolacijo	
	Celotni izdelek	Za 2. košaro	Za 3. košaro
Višina	820 mm	830 mm	835 mm

Opozorilo: Ko odstranite delovno površino, morate stroj namestiti v zaprt prostor z dimenzijami, ki so prikazane na sliki.

4. POGLAVJE: NALAGANJE POMIVALNEGA STROJA

NALAGANJE POMIVALNEGA STROJA

Posodo ustrezno naložite v stroj.

Stroj ima dve ločeni košari kamor lahko naložite posodo. Spodnja košara je za okrogle in globoke predmete. Zgornja košara je za tanke in ozke predmete. Za najboljše rezultate je priporočeno, da uporabite košaro za jedilni pribor.

Da bi se izognili morebitnim poškodbam, naj bodo dolgi ročaji in ostra posoda z ostrimi deli obrnjenimi navzdol ali vodoravno na košarah.

Opozorilo: Posodo položite v stroj, da ne bo ovirala obračanje spodnje in zgornje razpršilne roke.

Zgornja košara

Stojalo za posodo

Zahvaljujoč prilagodljivi višini lahko pod ta stojala postavite kozarce različnih velikosti. Stojala lahko uporabite v 2 različnih višinah.

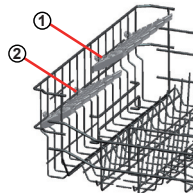

Zložljiva police

Zložljive police na zgornji košari so oblikovane za lažje nameščanje večjih posod, kot so lonci, ponve itd. Če je potrebno, lahko zložite posamezne dele ločeno ali pa zložite vse dele in tako pridobite več prostora. Če želite prilagoditi zložljive police, jih ali dvignite navzgor ali pa jih zložite navzdol.

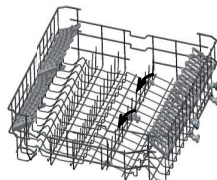

Nastavitev višine zgornje košare, ko je polna.

Mehanizem za nastavitev višine zgornje košare stroja je oblikovan za lažje nastavljanje višine zgornje košare navzgor ali navzdol, brez da morate odstraniti košaro iz stroja, ko je polna, in tako dobite večji prostor v zgornjem ali spodnjem delu stroja, kjer je potreben. Tovarniška nastavitev košare vašega stroja je nastavljena v zgornji položaj. Če želite dvigniti košaro, jo držite z obeh strani in jo povlecite navzgor. Če jo želite spustiti, jo ponovno držite z obeh strani in jo spustite. Pri mehanizmu za nastavitev višine polne košare se prepričajte, da sta obe strani v istem položaju (gor ali dol).

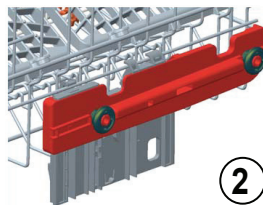
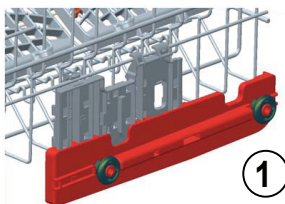
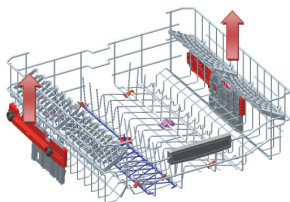

Zložljive police

Spodnje košare

V spodnji košari stroja so štiri zložljive police, ki so oblikovane, da olajšajo nalaganje večjih predmetov, kot so lonci, ponve itd. Če je potrebno, lahko zložite posamezne dele ločeno ali pa zložite vse dele in tako pridobite več prostora. Če jih želite prilagoditi, jih dvignite navzgor ali pa jih zložite.

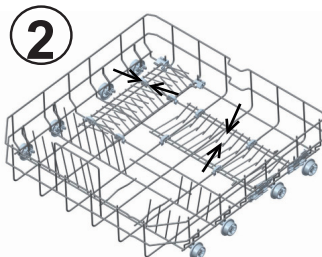
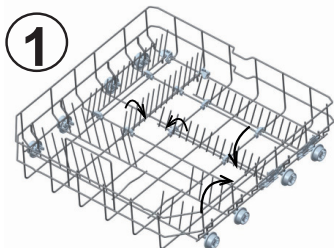

4. POGLAVJE: NALAGANJE POMIVALNEGA STROJA

Zgornja košara za pribor

Zgornja košara za pribor je oblikovana za vilice, žlice in nože, dolge zajemalke in majhne predmete.

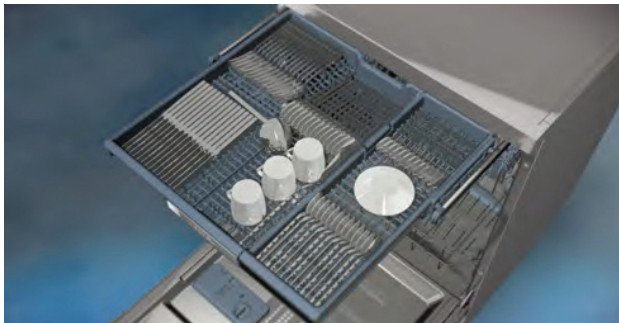

Ker jo je enostavno odstraniti iz stroja, jo lahko po pranju odstranite iz stroja skupaj z vašo posodo.

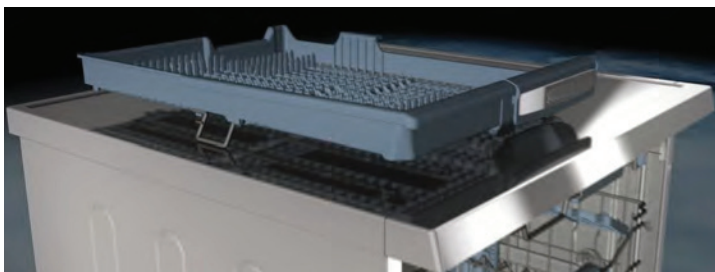

Zgornja košara za pribor je sestavljena iz dveh delov; če rabite v zgornji košari dodatni prostor za posodo, lahko odstranite levi ali desni del zgornje košare za pribor ter tako pridobite več prostora.



Opozorilo: Nože in druge ostre predmete položite vodoravno v košaro za pribor.

4. POGLAVJE: NALAGANJE POMIVALNEGA STROJA

Alternativna košara
Spodnja košara

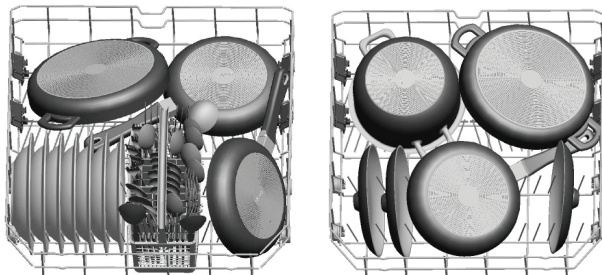

Zgornja košara

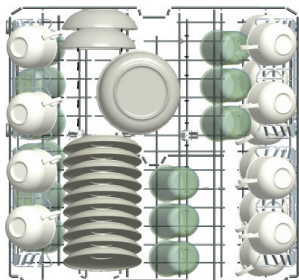

Napačne obremenitve

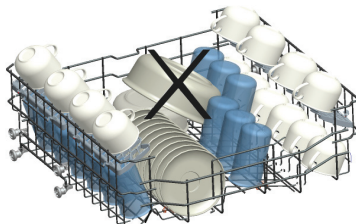
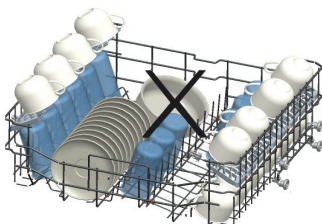
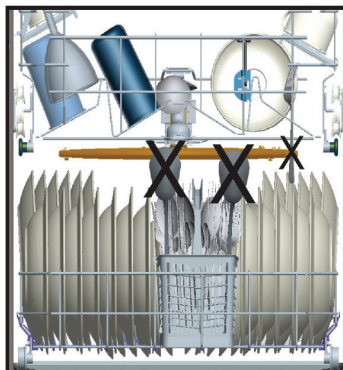
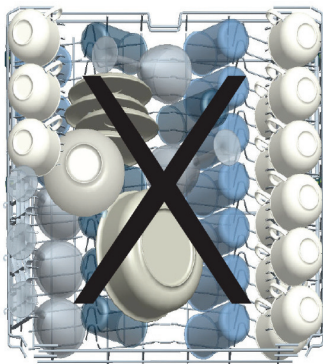

Pomembna opozorila za preizkusne laboratorije

Za podrobno informacije glede testov učinkovitosti se obrnite na naslednji naslov: »dishwasher@standardtest.info«. V vašem elektronskem sporočilu navedite ime modela in serijsko število (20 številok), ki ju lahko najdete na vratih naprave.

5. POGLAVJE: OPISI PROGRAMOV

OPISI PROGRAMOV

Predmeti programa

Imena in temperature programov				
	Samodejno intenzivno 60-70°C (P1)	Samodejno običajno 50-60°C (P2)	Samodejno občutljivo 30-50°C (P3)	Higiena 60°C (P4)
Vrsta odpadne hrane	Samodejno prilagodite čas pranja temperaturi in količini vode, tako da določite stopnjo umazanosti posode.			Posoda z gosto umazanijo, ki je stala dlje časa ali zahteva higiensko pranje.
Raven soli	visoka	visoka	nizka	visoka
Količina detergenta B: 25 cm ³ / 15 cm ³ A: 5 cm ³	A+B	A+B	B	A+B
	Samodejno prilagodite čas pranja temperaturi in količini vode, tako da določite stopnjo umazanosti posode.			Predpranje
				60°C pranje
				Hladno izpiranje
				Vroče izpiranje
				Sušenje
				Končano
Trajanje programa (min.)	111-183	100-127	64 - 92	123
Poraba elektrike (kW ur)	1,22 - 1,8	1,12 - 1,3	0,81 - 0,96	1,55
Poraba vode (litri)	13,3 - 24,6	10,9 - 18,5	10,6 - 17,7	15

Opozorilo: Kratki programi ne vključujejo koraka sušenja.

Zgoraj navedene vrednosti so vrednosti, dobljene pri laboratorijskih pogojih v skladu z ustreznimi standardi. Te vrednosti se lahko spremenijo glede na pogoje uporabe izdelka in okolje (omrežna napetost, vodni tlak, vhodna temperatura vode in temperature okolja).

5. POGLAVJE: OPISI PROGRAMOV

OPISI PROGRAMOV

Predmeti programa

Imena in temperature programov	Ekspresno 55' 60°C 60°C (P5)	Eco (referenca) 50°C (P6)	Hitri 40°C (P7)	Izpiranje - (P8)	Ekstra higiena (predpranje + higiena 60°C) 70°C
Vrsta odpadne hrane	juhe, omake, testenine, jajca, pilau, krompir in jedi iz pečice, ocvrta hrana	kava, mleko, mrzlo meso, zelenjava, ni bilo hranjeno za dolgo	kava, mleko, čaj, mrzlo meso, zelenjava, ni bilo hranjeno za dolgo	Uporabite predpranje, da sperete in zmehčate ostanke, ki čakajo na polno obremenitev, in nato izberite program	Posoda z gosto umazanijo, ki je stala dlje časa ali zahteva higienško pranje.
Raven soli	srednja	srednja	nizka		visoka
Količina detergenta B: 25 cm ³ / 15 cm ³ A: 5 cm ³	A+B	A+B	B		A+B
	60°C pranje	Predpranje	Predpranje	Predpranje	Predpranje
	Hladno izpiranje	50°C pranje	40°C pranje	Končano	50°C predpranje
	Vroče izpiranje	Vroče izpiranje	Hladno izpiranje		70°C pranje
	Končano	Sušenje	Vroče izpiranje		Hladno izpiranje
		Končano	Končano		Toplo izpiranje
					Vroče izpiranje
					Sušenje
				Končano	
Trajanje programa (min.)	55	162	30	15	161
Poraba elektrike (kW ur)	1,07	0,94	0,88	0,02	1,75
Poraba vode (litri)	11	9,0	11	4,2	22,7

6. POGLAVJE: VKLOP STROJA IN IZBIRA PROGRAMA

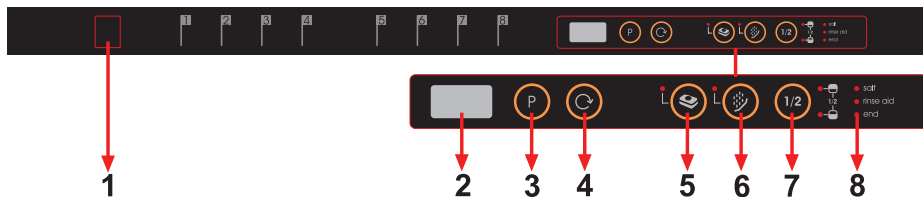

1.) Gumb za vklop/izklop

Ko pritisnete gumb za vklop/izklop, indikator za konec programa začne svetiti.

2.) Zaslona programa

Zaslona programa prikazuje čase programov in preostali čas trajanja programa. Na tem zaslonu lahko tudi spremljate potek izbranih programov.

3.) Gumb za izbiro programa

Z gumbom za izbiro programa lahko izberete ustrezen program za vašo posodo.

4.) Gumb za zakasnitev

Začetni čas izbranega programa lahko zakasnite za 1-2... 19 ur, tako da pritisnete gumb za zakasnitev. Ko pritisnete gumb za zakasnitev, se na zaslonu programa prikaže »1h«. Če še naprej pritiskate gumb za zakasnitev, se ob vsakem pritisku zaporedoma prikazala 1-2... 19. Zakasnitev začetka lahko vklopite, tako da izberete zakasnitev in želen program pranja z gumbom za izbiro programa. Prav tako lahko najprej izberete program in nato zakasnitev začetka. Če želite spremeniti ali preklicati čas zakasnitve, lahko to prilagodite s pritiskom gumba za zakasnitev; aktivirala se bo glede na zadnjo vneseno vrednost.

5.) Gumb za detergent v tabletah (gumb 3 v 1)

Ko uporabljate kombiniran detergent, ki vsebuje sol in sredstvo za izpiranje, pritisnite gumb za detergent v tabletah.

6.) Gumb za predpranje

Če izberete dodatni program predpranja, s tem izboljšate učinkovitost pranja. Ko izberete predpranje, se temperatura in čas pranja nekaterih programov spremenita, saj predpranje izboljša učinkovitost pranja.

Opomba: Ko izberete program, ki ni združljiv s programom predpranja, se zasliši zvok brenčala, kar pomeni, da izbrani program ni združljiv z možnostjo predpranja.

Opomba: Če boste izvedli le predpranje, izberite program predpranja z gumbom za izbiro programa.

6. POGLAVJE: VKLOP STROJA IN IZBIRA PROGRAMA

7.) Gumb za polovično obremenitev

Z uporabo funkcije polovične obremenitve se lahko izvedejo tri vrste pranja, ki so spodnja košara, zgornja košara in obe košari.

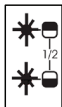

Če imate v stroju majhno količino posode in jo želite oprati, lahko pri nekaterih programih dodatno vklopite funkcijo polovičnega polnjenja. Če imate posodo v obeh košarah, pritisnite tipko $\frac{1}{2}$ in izberite položaj, kjer sta prižgani obe luči.

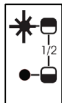

Če imate posodo v zgornji košari, pritisnite tipko $\frac{1}{2}$ in izberite položaj, kjer je prižgana zgornja luč. Tako bo pranje izvedeno samo v zgornji košari stroja. Med uporabo te funkcije ne dodajajte posode v spodnjo košaro.



Če imate posodo samo v spodnji košari, pritisnite tipko $\frac{1}{2}$ in izberite položaj, kjer je prižgana spodnja luč. Tako bo pranje izvedeno samo v spodnji košari stroja. Med uporabo te funkcije ne dodajajte posode v zgornjo košaro.

Opomba: Če ste pri zadnjem programu pranja uporabili dodatno funkcijo, ta funkcija ostane aktivna tudi pri naslednjem programu pranja. Če te funkcije ne želite uporabiti pri novo izbranem programu pranja, ponovno pritisnite gumb izbrane funkcije in preverite, da je luč na gumbu ugasnila.

Opomba: Ko izberete program, ki ni združljiv z gumbom za polovično obremenitev, se zasliši zvok brenčala, kar pomeni, da izbrana možnost ni združljiva.

8.) Opozorilni indikator za pomanjkanje soli

Če želite preveriti, ali je v vašem stroju dovolj soli za mehčanje, preverite opozorilno luč za pomanjkanje soli na zaslonu. Ko se opozorilna luč za pomanjkanje soli prižge, morate napolniti posodo za sol.

Opozorilni indikator za pomanjkanje sredstva za izpiranje

Če želite preveriti, ali je v vašem stroju dovolj sredstva za izpiranje, preverite opozorilno luč za pomanjkanje sredstva za izpiranje na zaslonu. Ko se opozorilna luč za pomanjkanje sredstva za izpiranje prižge, napolnite posodo za sredstvo za izpiranje.

Indikator za konec programa

Indikator za konec programa na nadzorni plošči se prižge, ko se izbrani program pranja zaključi. Ko se program zaključi, vaš stroj »5-krat« odda zvok brenčala.

6. POGLAVJE: VKLOP STROJA IN IZBIRA PROGRAMA

Vklop stroja



Stroj se vklopi, ko pritisnete gumb za vklop/izklop, na zaslonu programa se prikažeta dve črtici, indikator za konec programa pa se prižge.

Ko izberete program z uporabo gumba za izbiro programa, se izbrani programa (P1, P2 itd.) pojavi na zaslonu programa, indikator za konec programa pa ugasne.

1. Pritisnite gumb za vklop/izklop.
2. S pomočjo gumba za izbiro programa izberite program, ki je primeren za vašo posodo.
3. Če želite, lahko izberete dodatno funkcijo.
4. Zaprite vratca. Program se samodejno začne.

Opomba: Če se odločite, da stroja ne boste zagnali, po tem, ko ste izbrali program, pritisnite gumb za vklop/izklop. Ko ponovno pritisnete gumb za vklop/izklop, bo stroj pripravljen na naslednjo izbiro programa. Nov program lahko izberete s pritiskom gumba za izbiro programa.

Spremljanje programa



Ne odpirajte vrat, dokler se program ne zaključi.

Indikator za konec programa na nadzorni plošči se prižge, ko se izbrani program pranja zaključi. Ko se program zaključi, vaš stroj »5-krat« odda zvok.

Spreminjanje programa

Če želite spremeniti programe med delovanjem programa pranja.



Odprite vrata in s pritiskom gumba za izbiro programa izberite nov program.

Ko zaprete vrata, bo novi program prekinil delovanje starega programa.

Opomba: Ko vrata stroja odprete, da bi ustavili program pranja preden se zaključi, jih najprej odprite čisto za malo, da ne pride do razlitja vode.

6. POGLAVJE: VKLOP STROJA IN IZBIRA PROGRAMA

Spreminjanje programa s ponastavitvijo

Če želite preklicati program, medtem, ko se program pranja nadaljuje

Odprite vrata stroja.
Na zaslonu se bo prikazal zadnji izbrani program.



Odprite vrata stroja.
Na zaslonu se bo prikazal zadnji izbrani program.

Postopek odvajanja vode se začne, ko zaprete vrata stroja. Voda se bo iz stroja izpraznila v ok. 30 sekundah. Ko je program preklican, vaš stroj »5-krat« odda zvok in prižge se »indikator za konec programa«.

Opomba: Ko vrata stroja odprete, da bi ustavili program pranja preden se zaključí, jih najprej odprite čisto za malo, da ne pride do razlitja vode.

Izklop stroja



Ko zasveti indikator za konec programa, izklopíte vaš stroj z uporabo gumba za vklop/izklop.

Povlecite vtič iz vtičnice.
Zaprte pipo.

Opomba: Ko se program pranja zaključí (indikator za konec zasveti) in zaslišate zvok, lahko pustite vrata stroja priprta, da pospešite sušenje.

Opomba: Če se vrata stroja med pranjem odprejo ali če pride do izpada elektrike, stroj nadaljuje s programom, ko se vrata zaprejo ali, ko se napajanje z elektriko nadaljuje.

ODSTRANJEVANJE STAREGA STROJA

Ta simbol na izdelku ali embalaži označuje, da z izdelkom ne smete ravnati kot z običajnimi gospodinjskimi odpadki.

Namesto tega ga morate odpeljati na ustrezna zbirna mesta za recikliranje električne in elektronske opreme. S tem se boste izognili negativnim posledicam na okolje in zdravje ljudi.

Reciklažni materiali bodo pomagali ohraniti naravne vire. Za več podrobnih informacij v zvezi z recikliranjem tega izdelka se obrnite na lokalno občino, službe za uničenje gospodinjskih odpadkov ali trgovino, kjer ste kupili izdelek.

Pomivalni stroj vsebuje škodljive biokemične izdelke v PP zbiralnem filtru, ki preprečuje razmnoževanje bakterij. Aktivne snovi: cinkov pirition (CAS št: 13463-41-7)





Service & Support

Visit Our Website
sharphomeappliances.com

SHARP

Be Original.

52251896 R35