



Dishwashing

ES Manual del usuario

PT Manual do Utilizador



Fullsize Dishwasher

QW-GT45F444I-ES



Lavavajillas

ES Manual del usuario



Lavavajillas

QW-GT45F444I-ES

ÍNDICE

CAPÍTULO 1: EXPLICACIÓN DEL PRODUCTO	
Especificaciones técnicas.....	5
Conformidad con las normas y los datos de pruebas	5
CAPÍTULO 2: INFORMACIÓN Y RECOMENDACIONES DE SEGURIDAD	
Reciclaje	6
Información de seguridad	6
Recomendaciones.....	8
Objetos no adecuados para el lavavajillas	8
CAPÍTULO 3: INSTALACIÓN DE LA MÁQUINA	
Colocación de la máquina	9
Conexión de agua	9
Manguera de entrada de agua	10
Manguera de salida de agua	10
Conexión eléctrica.....	11
Colocar la máquina bajo la encimera	12
CAPÍTULO 4: PREPARAR EL APARATO PARA SU USO	
Antes de usar el aparato por primera vez	14
La importancia de la descalcificación del agua	14
Llenar con sal	14
Tira de prueba	14
Ajuste del consumo de sal.....	15
Uso del detergente	15
Llenar el compartimento del detergente	15
Llenar con abrillantador y realizar el ajuste	16
CAPÍTULO 5: CARGA DEL LAVAVAJILLAS	
Canasto superior	17
Cesta inferior	19
CAPÍTULO 6: DESCRIPCIONES DE LOS PROGRAMAS	
Elementos de los programas.....	20
CAPÍTULO 7: ENCENDIDO DE LA MÁQUINA Y SELECCIÓN DE UN PROGRAMA	
Selección de programa y puesta en marcha de la máquina	24
Seguimiento de los programas.....	25
Inclusión de funciones adicionales en el programa.....	26
Cambio de un programa.....	27
Cancelación del programa.....	27
CAPÍTULO 8: MANTENIMIENTO Y LIMPIEZA	
Filtros.....	31
Brazos de rociado.....	31
Filtro de tubo.....	31
CAPÍTULO 9: CÓDIGOS DE FALLOS Y QUÉ HACER EN CASO DE FALLO	32
CAPÍTULO 10: INFORMACIÓN PRÁCTICA Y ÚTIL	33

Estimado cliente: Nuestro objetivo es ofrecerle productos de alta calidad que superen sus expectativas. Su electrodoméstico se ha fabricado en instalaciones modernas y ha sido sometido a pruebas detalladas de calidad.

Antes de usar el electrodoméstico, lea atentamente esta guía, que incluye información básica sobre la instalación, el mantenimiento y el uso del producto de forma segura. Póngase en contacto con el centro técnico autorizado más cercano para instalar su producto.

Las instrucciones de uso se aplican a varios modelos; por lo tanto, puede haber diferencias.

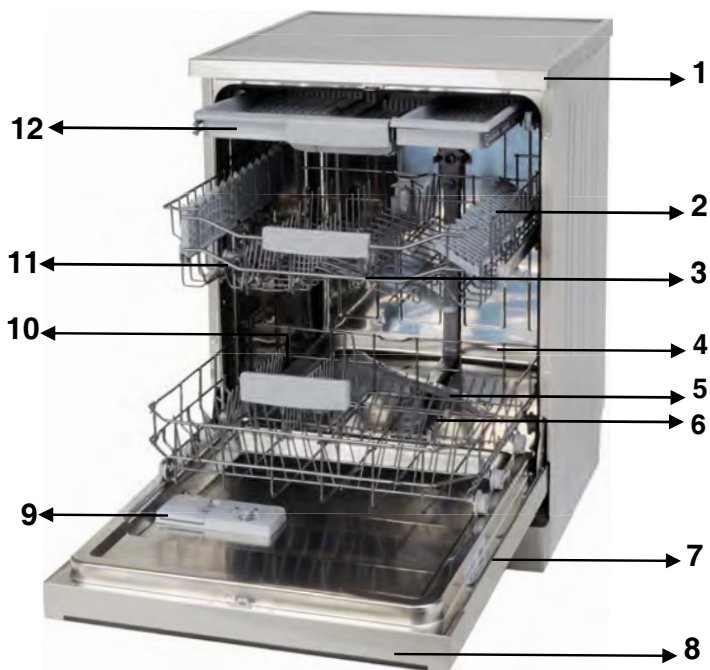

- 1. Encimera
- 2. Canasto superior con rejillas
- 3. Brazo aspersor superior
- 4. Canasto inferior
- 5. Brazo aspersor inferior
- 6. Filtros
- 7. Placa de características
- 8. Panel de control
- 9. Dispensador de detergente y abrillantador
- 10. Dispensador de sal
- 11. Tope del carril-guía del canasto superior
- 12. Cesto de cubiertos superior



Unidad de secado turbo:
Este sistema proporciona un mejor rendimiento de secado para la vajilla.



Brazo pulverizador superior: Proporciona un lavado mejor a los platos en el canasto superior.

CAPÍTULO -1: ESPECIFICACIONES TÉCNICAS

Especificaciones técnicas

Capacidad	14 servicios
Altura	850 mm
Altura (sin encimera)	820 mm
Ancho	598 mm
Profundidad	598 mm
Peso neto	62 kg
Toma eléctrica	220-240 V, 50 Hz
Potencia total	1900 W
Potencia calorífica	1800 W
Fuerza de bombeo	100 W
Fuerza de la bomba de vaciado	30 W
Presión del suministro de agua	0,03 MPa (0.3 bar)-1 MPa (10 bar)
Corriente	10 A

Conformidad con las normas y datos de prueba / Declaración de conformidad con la CE

El aparato reúne los requisitos de todas las directivas de la CE aplicables con las normas armonizadas correspondientes, como estipula el marcaje de la CE. Visite www.sharphomeappliances.com para obtener una copia electrónica del manual de uso.

INFORMACIÓN Y RECOMENDACIONES DE SEGURIDAD

Reciclaje

- Los materiales reciclables se usan en ciertos componentes y en el embalaje.
 - Las piezas de plástico están marcadas con las abreviaturas internacionales: (>PE< , >PS< , >POM< , >PP< ,)
 - Las piezas de cartón han sido fabricadas a partir de papel reciclado y deben depositarse en los contenedores de recogida de papel usado.
 - No es apropiado depositar tales materiales en los cubos de basura. En cambio, deberían ser depositados en centros de reciclaje.
- Póngase en contacto con los centros relevantes para obtener información acerca de métodos y puntos de recogida.

Información de seguridad

Después de que le sea entregada la máquina

- Si observa cualquier daño en el embalaje del aparato, por favor, póngase en contacto con un servicio autorizado.
- Desenvuelva los materiales de empaquetado tal como se indica y deshágase de ellos según las normas.

Puntos a tener en cuenta durante la instalación de la máquina

- Elija un lugar apropiado, seguro y a nivel para instalar su máquina.
- Realice la instalación y conexión de su máquina siguiendo las instrucciones.
- Esta máquina debería ser instalada y reparada solamente por un servicio autorizado.

Se deben usar solamente piezas de recambio originales con esta máquina.

Antes de instalar, asegúrese de que la máquina está desenchufada.

- Compruebe si el sistema de fuselaje eléctrico está conectado según la normativa.
- Todas las conexiones eléctricas deben corresponder a los valores indicados en la placa de características.
- Asegúrese de que la máquina no repose sobre el cable de suministro eléctrico. Nunca utilice un cable alargador o una toma múltiple para enchufarla. El enchufe debería seguir siendo accesible cómodamente después de la instalación del aparato.
- Después de la instalación, hágala funcionar en vacío la primera vez.

En el uso diario

Esta máquina es para uso doméstico: no la use para ningún otro fin. El uso comercial de este lavavajillas invalidaría la garantía.

- No se suba, sienta o coloque cargas sobre la puerta abierta del lavavajillas: puede hacerlo caer.
- Nunca use detergentes diferentes y abrillantadores que no estén hechos específicamente para lavavajillas. Nuestra compañía no se hará responsable de esto.
- El agua en la sección de lavado de la máquina no es agua potable: no la beba.

CAPÍTULO -2: INFORMACIÓN Y RECOMENDACIONES DE SEGURIDAD

- Debido al riesgo de explosión, no meta en la sección de lavado de la máquina ningún agente solvente químico tal como disolventes.
- Compruebe si los objetos de plástico resisten el calor antes de lavarlos en la máquina.
- Esta máquina puede ser utilizada por niños mayores de 8 años y por personas con sus capacidades físicas, sensoriales o mentales reducidas o con falta de experiencia y conocimiento siempre que estén supervisadas o que hayan recibido instrucciones acerca del uso de la máquina en un modo seguro y que comprenda los riesgos involucrados. Los niños no deben jugar con el electrodoméstico. La limpieza y el mantenimiento del usuario no deberán ser realizadas por niños que no estén bajo supervisión.
- No ponga elementos no aptos y pesados que superen la capacidad de la canasta en el aparato. Nuestra compañía no se hará responsable de ningún daño en las partes interiores.
- La puerta no debe abrirse cuando la máquina esté en funcionamiento. En cualquier caso, un dispositivo de seguridad asegura que la máquina se detenga si se abre la puerta.
- Para evitar un accidente, no deje la puerta del lavavajillas abierta. Coloque cuchillos y otros objetos punzantes en la cesta para cubiertos con la punta para abajo.
- Si el cable de alimentación está dañado, debe ser sustituido por el fabricante, su agente de servicios o personas similarmente calificadas con el fin de evitar el peligro.
- Si la opción de ahorro de energía está seleccionada en "Sí", la puerta se abrirá al final del programa. No fuerce el cierre de la puerta para evitar un daño al mecanismo automático de la puerta durante 1 minuto. La puerta debe estar abierta durante 30 minutos para lograr un secado efectivo. (En los modelos con sistema de apertura de puerta automática).

Advertencia: No se ponga de pie frente a la puerta después de oír las señales sonoras de la apertura automática.

Para la seguridad de sus hijos

Después de retirar el empaquetado de la máquina, asegúrese de que el material de embalaje queda fuera del alcance de los niños.

No permita que los niños jueguen con la máquina o la pongan en funcionamiento.

- Mantenga a los niños lejos de detergentes y abrillantadores.

Mantenga a los niños lejos de la máquina mientras ésta esté abierta, porque todavía puede haber residuos de sustancias limpiadoras dentro de la máquina.

- Asegúrese de que su antigua máquina no representa un peligro para sus hijos. Se han dado casos de niños que han quedado atrapados en máquinas antiguas. Para evitar esta situación, rompa el cierre de la puerta de la máquina y arranque los cables eléctricos.

En caso de mal funcionamiento

- Cualquier reparación llevada a cabo por cualquier persona que no pertenezca al servicio autorizado estará fuera del ámbito de la garantía del aparato.
- Antes de realizar ningún trabajo de reparación en la máquina, asegúrese de que esta está desenchufada de la corriente eléctrica. Apague el interruptor general o desenchufe la máquina. No tire del cable al desenchufar. Asegúrese de cerrar el grifo de agua.

Recomendaciones

- Para ahorrar energía y agua, elimine los residuos sólidos de sus platos antes de colocarlos en la máquina. Ponga en marcha su máquina después de haberla cargado completamente.
- Use el programa de prelavado solamente cuando sea necesario.
- Coloque objetos huecos tales como cuencos, vasos y cacerolas en la máquina de modo que queden boca abajo.
 - Se recomienda que no cargue en su máquina platos diferentes de lo indicado o en mayor cantidad.

Objetos no apropiados para lavar en lavavajillas:

- Cenizas de cigarrillo, restos de velas, limpiametales, pintura, sustancias químicas, materiales de aleación de hierro; Tenedores, cucharas y cuchillos con mango de madera, hueso, marfil o nácar; objetos pegados con pegamento, objetos manchados con químicos abrasivos, ácidos o alcalinos.
- Objetos de plástico que no resistan el calor, contenedores recubiertos de cobre u hojalata.

Objetos de aluminio y plata (pueden decolorarse o quedar opacos)

Ciertos tipos de cristal delicado, porcelanas con decoración ornamental impresa puesto que pierden color incluso después del primer lavado; ciertos objetos de cristal ya que pierden su transparencia con el tiempo, cubiertos adheridos que no sean resistentes al calor, vasos con cristal plomado, tablas para cortar, objetos fabricados con fibra sintética;

Los objetos absorbentes tales como esponjas o trapos de cocina no son apropiados para lavar en el lavavajillas.

Advertencia: Asegúrese de comprar conjuntos a prueba de lavavajillas en sus futuras compras.

INSTALACIÓN DE LA MÁQUINA

Colocación de la máquina

Cuando escoja el lugar para colocar el aparato, asegúrese de que las partes sean accesibles para una carga fácil y descargar platos.

No ponga su máquina en una ubicación donde exista la posibilidad de que la temperatura ambiente caiga por debajo de los 0°C.

Antes de colocarla, saque la máquina de su envoltorio siguiendo las advertencias impresas en el paquete.

Coloque la máquina cerca de un grifo de agua o de un desagüe. Usted tiene que colocar su máquina teniendo en cuenta que se no cambien sus conexiones una vez hechas.

No coja la máquina de la puerta o del panel para moverla.

Asegúrese de dejar cierta holgura a todos los lados de la máquina para que pueda moverla hacia atrás o adelante cómodamente cuando limpie.

Asegúrese de que las mangueras de entrada y salida de agua no queden aplastadas al colocar la máquina. También, asegúrese de que la máquina no esté apoyada sobre el cable eléctrico.

Ajuste las patas ajustables de la máquina para que ésta pueda estar a nivel y equilibrada. Una colocación adecuada de la máquina asegura que no haya problemas para abrir o cerrar la puerta.

Si la puerta de su máquina no cierra bien, compruebe que la máquina esté estable sobre el suelo en la que está colocada. Si no es así, ajuste las patas ajustables y asegure su estabilidad.

Conexión de agua

Asegúrese de que la fontanería interior es adecuada para instalar un lavavajillas. Le recomendamos también que instale un filtro a la entrada de su vivienda para evitar daños en la máquina por motivo de contaminación (arena, arcilla, óxido, etc.) que pueda entrar ocasionalmente con el suministro de agua o las tuberías, y para evitar problemas tales como amarilleo y formación de depósitos después del lavado.

CAPÍTULO -3: INSTALACIÓN DE LA MÁQUINA

Manguera de entrada de agua

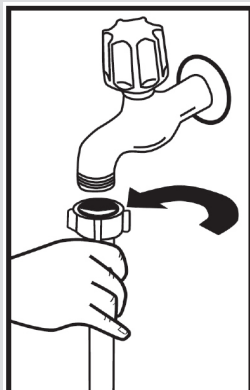

No utilice la manguera de entrada de agua de su vieja máquina. Use en cambio la nueva manguera de entrada de agua suministrada con esta máquina. Si va a conectar a la máquina una manguera de entrada nueva o que lleva mucho tiempo sin usar, haga correr agua a través de ella durante un rato antes de hacer la conexión. Conecte la manguera de entrada de agua directamente al grifo de agua. La presión del grifo debería ser como mínimo de 0,03 Mpa y como máximo 1 Mpa. Si la presión es superior a 1 Mpa, habrá que instalar una válvula para la disminución de la presión entre grifo y manguera.

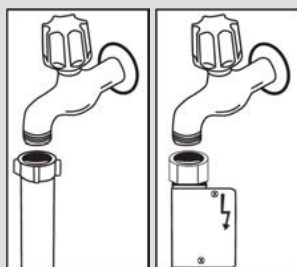

Después de realizar las conexiones, el grifo deberá ser abierto al máximo y se deberá comprobar que no haya fugas de agua. Para la seguridad de la máquina, asegúrese de cerrar siempre el grifo de entrada de agua después de terminar cada programa de lavado.

NOTA: En algunos modelos se utiliza una toma de agua Aquastop. En el caso de estar utilizando un Aquastop, existe una tensión peligrosa. No corte la toma Aquastop. No deje que se doble o retuerza.

Manguera de salida de agua

La manguera de desagüe puede conectarse directamente al desagüe mismo o a la tubería de desagüe del fregadero. Usando una tubería doblada especial (si la hay), la máquina puede desaguar directamente dentro del fregadero colocando la tubería doblada sobre el borde del mismo. Esta conexión debería estar a un mínimo de 50 cm y un máximo de 110 cm del nivel del suelo.

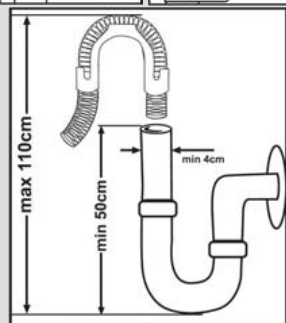

CAPÍTULO -3: INSTALACIÓN DE LA MÁQUINA

Advertencia: Cuando se utiliza una manguera de desagüe de largo superior a los 4 m, los platos pueden quedar sucios. En tal caso, nuestra compañía no aceptará responsabilidades.

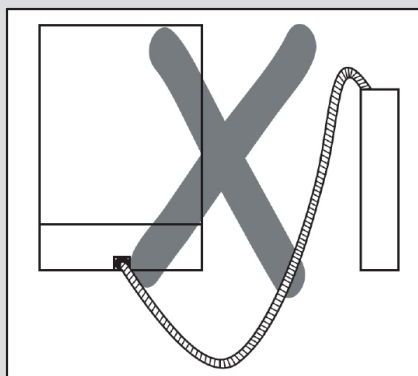
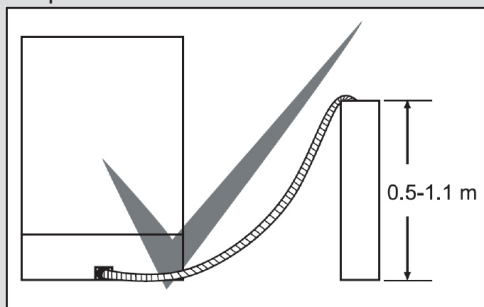

Conexión eléctrica

El enchufe con toma a tierra de su máquina debe ser conectado a una toma de corriente con toma a tierra que tenga el voltaje y corriente apropiados. Si no hay una instalación con toma a tierra, haga que un electricista competente la instale. En el caso de uso sin toma a tierra, nuestra compañía no se hará responsable de posibles daños.

El valor del fuselaje interno de la vivienda debería ser de 10-16 A.

Su máquina está preparada para 220-240 V. Si el voltaje de la red de su localidad es de 110 V, conéctela mediante un transformador de 110/220 V y 3000 W. La máquina no debe estar enchufada durante la colocación.

Utilice siempre el enchufe recubierto que viene con su máquina.

El funcionamiento con un voltaje inferior ocasionaría una disminución en la calidad del lavado.

El cable eléctrico de la máquina solamente debe ser cambiado por un servicio autorizado o un electricista autorizado. Si no lo hace, puede causar accidentes.

CAPÍTULO -3: INSTALACIÓN DE LA MÁQUINA

Por motivos de seguridad, asegúrese siempre de desenchufar la máquina cuando termine el programa de lavado.

Para no causar un choque eléctrico, no la desenchufe con las manos mojadas. Al desconectar su máquina de la red eléctrica, tire siempre del enchufe. Nunca tire del cable mismo.

Colocar la máquina bajo la encimera

Si usted desea colocar su máquina bajo la encimera, compruebe si tiene suficiente espacio debajo de la misma y si la instalación eléctrica y de fontanería es apropiada para hacerlo. **1** Si decide que el espacio bajo la encimera es apropiado para colocar su máquina, quite la tapa tal como se muestra en la ilustración. **2**

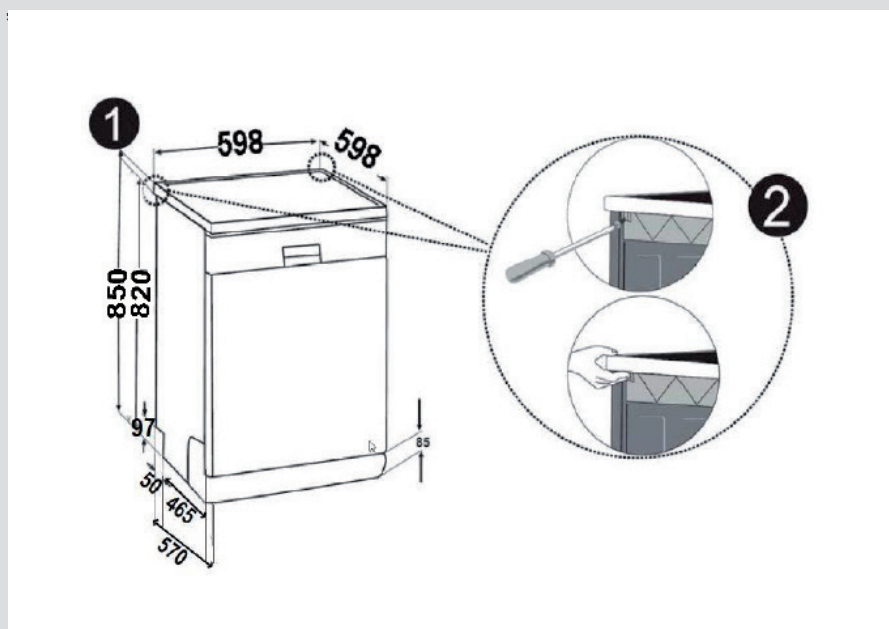

Advertencia: La pieza del soporte que se colocará bajo la máquina, mediante la extracción de la encimera, debe ser estable de modo que no se produzcan alteraciones del equilibrio.

Para quitar la tapa, saque los tornillos que la fijan, los cuales están ubicados en la parte posterior de la máquina; luego empuje el panel frontal 1 cm desde la parte delantera hacia atrás y levántelo.

CAPÍTULO -3: INSTALACIÓN DE LA MÁQUINA

Ajuste las patas de la máquina según la inclinación del suelo.**3** Coloque la máquina empujándola bajo la encimera sin dejar que las mangueras queden apretadas o dobladas.**4**

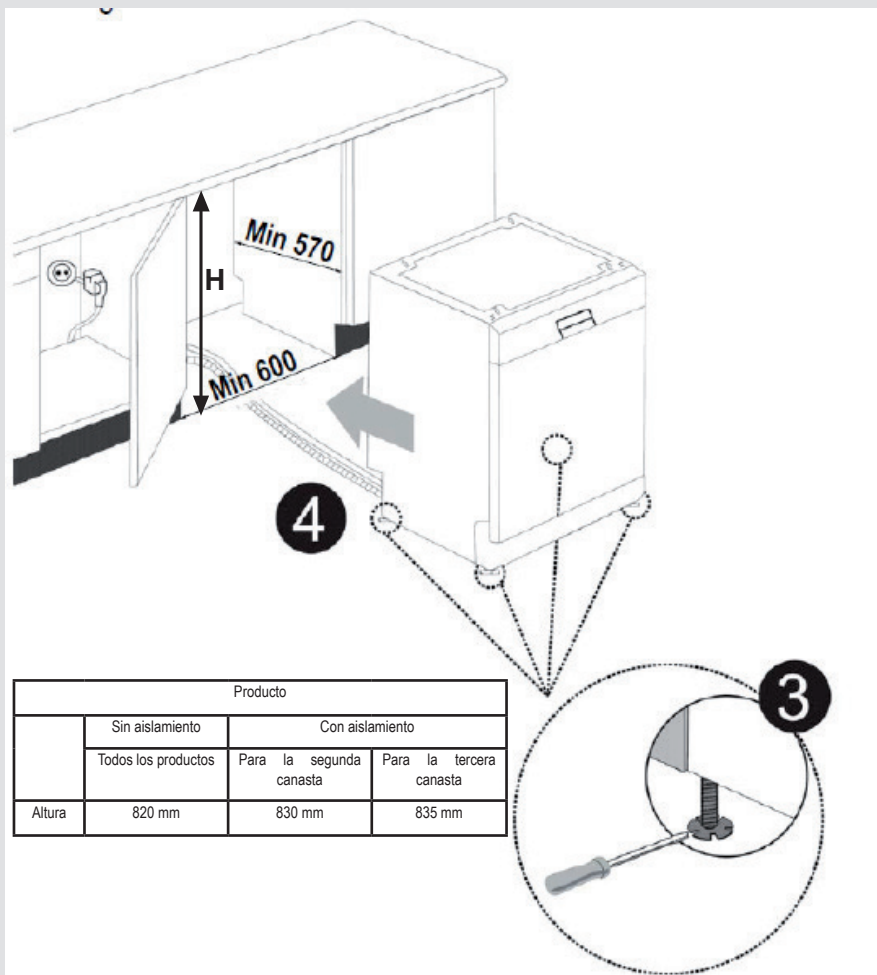

Advertencia: Después de sacar la tapa, la máquina debe ser colocada en un espacio cerrado de las dimensiones mostradas en la fig.

CAPÍTULO-4: PREPARAR EL APARATO PARA SU USO

SI PROCEDE

Antes de usar el aparato por primera vez

- Compruebe si las especificaciones en cuanto a electricidad y el suministro de agua coinciden con los indicados en las instrucciones de instalación de la máquina.
- Quite todo el material de embalaje de dentro de la máquina.
- Ajuste el ablandador de agua.
- Añada 1 kg de sal en el compartimento de sal y llénelo de agua hasta un nivel en que casi rebese.
- Llene el compartimento de abrillantador.

PREPARAR EL APARATO PARA SU USO

La importancia de la descalcificación del agua

Para un buen lavado, el lavavajillas necesita agua blanda, por ejemplo menos calcárea. De lo contrario, los restos de cal blanca permanecerán en los platos y en el equipamiento interior. Esto afectará negativamente al lavado, secado y abrillantamiento llevado a cabo por el aparato. Por esta razón, los lavavajillas usan un sistema descalcificador. Debe refrescar el sistema descalcificador para que opere de la misma manera también en el próximo lavado. El lavavajillas usa sal para esta finalidad.

Llenar con sal (SI PROCEDE)

Use sal ablandadora producida específicamente para ser usada en lavavajillas. Para poner sal ablandadora, retire primero la cesta inferior y luego abra la tapa del compartimento de sal girándola en el sentido contrario a las agujas del reloj. (1) (2) Después del primer uso, llene el compartimento con 1 kg de sal y agua (3) hasta del nivel de desbordamiento. Utilice un embudo (4) para facilitar el llenado. Ponga la tapa de nuevo y ciérrela. Después de cada 20 - 30 lavados, añada sal al aparato hasta llenarlo (aproximadamente 1 kg). Llène con agua el compartimento de sal únicamente en el primer uso. Recomendamos que use sal fina o sal ablandadora en polvo. No ponga sal de mesa en el aparato. De lo contrario, el rendimiento del compartimento del ablandador puede disminuir con el tiempo. Cuando encienda la máquina, el compartimento de sal se llena con agua. Por lo tanto, ponga la sal ablandadora antes de encender la máquina. De esta manera, la sal rebosante se limpia automáticamente con el lavado. Si no va a lavar los platos inmediatamente después de poner sal, entonces active un programa de lavado corto con la máquina vacía mientras llene el compartimento de sal. Para saber si la cantidad de

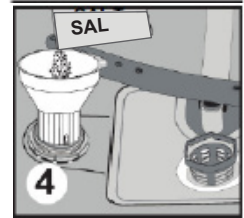
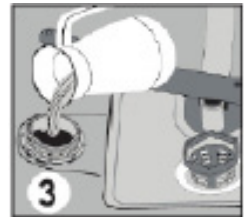
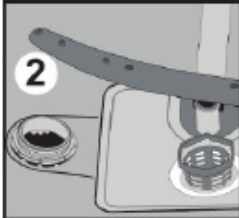
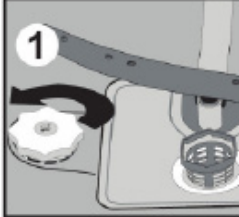

ablandador de sal del aparato es suficiente o no, compruebe la parte transparente de la tapa del compartimento de sal. Hay sal suficiente si la parte transparente está verde. Tiene que añadir sal si no está verde.

Tira de prueba

La efectividad de lavado de la máquina depende de la dureza del agua corriente. Por este motivo, el lavavajillas viene equipado con un sistema que reduce la dureza del suministro de agua. La efectividad del lavado aumentará cuando el sistema esté configurado correctamente. Para conocer el nivel de dureza del agua en su zona, póngase en contacto con la entidad local de suministro de agua o determine el nivel de dureza del agua mediante la tira de prueba (en caso de estar disponible).

Abra la tira de prueba.	Deje correr el agua del grifo durante un minuto.	Mantenga la tira de prueba debajo del agua durante un segundo.	Agite la tira de prueba después de retirarla del agua.	Esperes un minuto.	Configure el ajuste de dureza del agua de la máquina de acuerdo con el resultado obtenido en la tira de prueba.																		
					<table border="1"> <tr> <td>Nivel 1</td> <td></td> <td>Sin cal</td> </tr> <tr> <td>Nivel 2</td> <td></td> <td>Muy bajo contenido de cal</td> </tr> <tr> <td>Nivel 3</td> <td></td> <td>Bajo contenido de cal</td> </tr> <tr> <td>Nivel 4</td> <td></td> <td>Contenido de cal moderado</td> </tr> <tr> <td>Nivel 5</td> <td></td> <td>Contenido de cal</td> </tr> <tr> <td>Nivel 6</td> <td></td> <td>Alto contenido de cal</td> </tr> </table>	Nivel 1		Sin cal	Nivel 2		Muy bajo contenido de cal	Nivel 3		Bajo contenido de cal	Nivel 4		Contenido de cal moderado	Nivel 5		Contenido de cal	Nivel 6		Alto contenido de cal
Nivel 1		Sin cal																					
Nivel 2		Muy bajo contenido de cal																					
Nivel 3		Bajo contenido de cal																					
Nivel 4		Contenido de cal moderado																					
Nivel 5		Contenido de cal																					
Nivel 6		Alto contenido de cal																					

CAPÍTULO-4: PREPARAR EL APARATO PARA SU USO

Ajuste del consumo de sal

Nivel de dureza de agua	Nivel de dureza del agua alemán dH	Nivel de dureza de agua francés dF	Nivel de dureza del agua británico dE	Indicador del nivel de dureza
1	0-5	0-9	0-6	Se muestra L1 en la pantalla.
2	6-11	10-20	7-14	Se muestra L2 en la pantalla.
3	12-17	21-30	15-21	Se muestra L3 en la pantalla.
4	18-22	31-40	22-28	Se muestra L4 en la pantalla.
5	23-31	41-55	29-39	Se muestra L5 en la pantalla.
6	32-50	56-90	40-63	Se muestra L6 en la pantalla.

Ajuste el nivel de dureza del agua de la máquina de acuerdo con el nivel indicado en la tira de prueba.

NOTA: El nivel de dureza se ajusta en la fábrica al nivel 3.

Ajuste el nivel de dureza del agua de la máquina de acuerdo con el nivel indicado en la tira de prueba.

Abra el menú para modificar la dureza del agua. Para abrir el menú de ajustes, mantenga pulsados los botones de opción y de retraso durante 3 segundos. La pantalla indicará lo siguiente: ("**Siga pulsando... X**") para indicarle durante cuántos segundos debe mantener pulsado el botón. Cuando este número llegue a cero, verá la opción "**Menú de ajustes**" en la pantalla.

Una vez haya entrado en el menú, seleccione "**2. Dureza del agua: X**" con los botones de selección arriba/abajo. El número "**X**" será similar a los valores siguientes: L01, L02, L03, L04, L05, L06.

2. Dureza del agua: X

A continuación, pulse el botón de confirmación (3); el valor "**X**" empezará a parpadear. Seleccione el valor correspondiente con los botones de selección arriba/abajo. Pulse el botón de confirmación (3) para guardar los ajustes; en la pantalla aparecerá "**Guardados**".

Guardados

Los ajustes se guardarán y la pantalla volverá automáticamente al menú de ajustes de dureza del agua.

Para salir del menú, puede mantener pulsados los botones de opción y de retraso durante 3 segundos, tal como hizo para entrar en el menú, o puede seleccionar la séptima fila (**8. Menú Salir**) en el menú con el botón de confirmación.

Uso del detergente

Use un detergente específicamente diseñado para el uso en lavavajillas domésticos.

Puede encontrar detergentes en polvo, en gel o en tabletas diseñados para lavavajillas domésticos.

El detergente debe ponerse en el compartimento antes de encender la máquina. Guarde los detergentes en lugares frescos y secos lejos del alcance de los niños.

No ponga más detergente del necesario en el compartimento. De lo contrario, podría causar rasguños en los cristales, así como hacer que el detergente no se disolviera correctamente.

Si necesita más información acerca del detergente que va a usar, contacte directamente con los fabricantes de detergente.

Llenar el compartimento del detergente

Pulse el pestillo para abrir el compartimento del detergente tal como se muestra en la imagen. **1** La vaina de detergente tiene líneas de nivel dentro. La vaina de detergente tiene una capacidad de hasta 40 cm³ de detergente. Abra el detergente del lavavajillas y vierta en el compartimento más grande **b** 25 cm³ si los platos están muy sucios o menos de 15 cm³ **2** si los platos han estado sucios durante mucho tiempo. Si tienen restos de alimentos secos o el lavavajillas está sobrecargado, vierta a 5cm³ de detergente en el compartimento de prelavado y encienda la máquina. Puede que tenga que añadir más detergente a la máquina según el grado de suciedad y el nivel de la dureza del agua en su zona.

CAPÍTULO -4: PREPARAR EL APARATO PARA SU USO

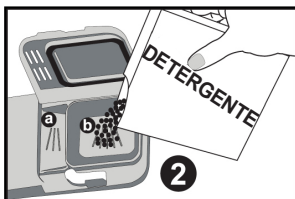
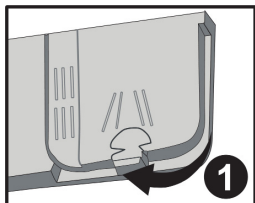

Uso del detergente

Los detergentes combinados pueden tener varias propiedades. Antes de usar el detergente, lea bien las instrucciones del detergente. Generalmente, los detergentes combinados dan resultados suficientes únicamente bajo ciertas condiciones.

Puntos a tener en cuenta cuando use este tipo de productos:

- Compruebe las especificaciones del detergente para saber si está combinado o no.
- Compruebe si el detergente utilizado es apropiado para la dureza del agua suministrada.
- Lea las instrucciones de los detergentes en los envoltorios.
- Siempre ponga las tabletas en el compartimento del detergente en el dosificador de detergente.
- Contacte con los fabricantes para saber acerca de las condiciones de uso adecuadas.
- Si usa detergentes adecuados, ahorrará en el consumo de sal y/o abrillantador.
- La garantía de la máquina no cubre ninguna reclamación debida al uso de estos detergentes.

Uso recomendado: Si quiere obtener mejores resultados cuando use detergentes combinados, añada sal y abrillantador a la máquina y ajuste a la posición más baja la configuración de dureza del agua y del abrillantador.



La solubilidad de las tabletas de detergente producidas por diferentes compañías puede variar de según la temperatura y el tiempo. Por consiguiente, no se recomienda utilizar tales detergentes en programas cortos. Es más adecuado utilizar detergentes en polvo con dichos programas.

Advertencia: Si hay cualquier problema que no haya ocurrido antes, debido al uso de este tipo de detergentes, contacte directamente con los fabricantes de los detergentes.

Cuando deje de usar detergentes combinados

- Llene los compartimentos de la sal y del abrillantador.
- Ajuste la configuración de dureza del agua a la posición más alta y lleve a cabo un lavado en vacío.
- Ajuste el nivel de dureza del agua.
- Realice el ajuste del abrillantador adecuado.

Llenar con abrillantador y realizar el ajuste

Una cantidad adecuada de abrillantador previene la permanencia de gotas de agua blancas y manchas en forma de tiras. También aumenta el rendimiento del secado.

Para poner abrillantador, gire el compartimento del abrillantador y retírelo. **1** Llene el compartimento del abrillantador con abrillantador hasta que el indicador de nivel de abrillantador se oscurezca; **2** vuelva a poner la tapa girándola de manera que los clavos coincidan. Para saber si la máquina necesita abrillantador o no, compruebe el indicador de abrillantador en el dosificador de detergente. Un indicador oscuro **b** significa que hay abrillantador en el compartimento, mientras que un indicador claro **a** significa que debe llenar el compartimento con abrillantador.

El ajustador de nivel de abrillantador puede ajustarse a una posición entre 1 y 6. El ajuste de fábrica del abrillantador es la posición 3.

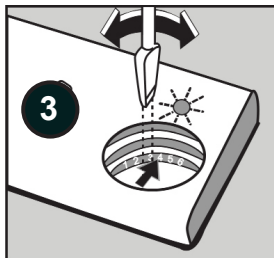
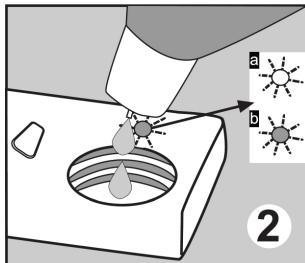
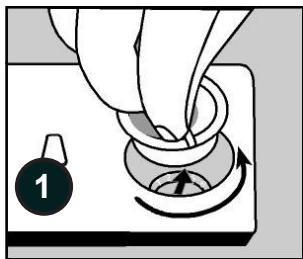

Debe aumentar el grado del ajustador si se forman manchas de agua en los platos después del lavado, mientras que debe disminuir el grado si queda una mancha azul después de limpiarlo a mano. 3

Advertencia: Use únicamente productos abrillantadores permitidos para su uso en el lavavajillas. Los residuos de abrillantador resultantes del desbordamiento del producto generan grandes cantidades de espuma, lo que reduce el rendimiento de lavado; por ello, debe retirar el exceso de abrillantador con un trapo.

CAPÍTULO-5: CARGA DEL LAVAVAJILLAS

CARGA DEL LAVAVAJILLAS

Ponga los platos adecuadamente en la máquina.

Hay dos cestas separadas para cargar platos dentro de la máquina. La cesta inferior es para platos redondos y hondos.

La cesta superior es para platos finos y estrechos. Se recomienda usar la rejilla de cubiertos para obtener el mejor resultado.

Para evitar cualquier posible lesión, coloque los objetos de mango largo y punta afilada con la parte afilada hacia abajo o en posición horizontal sobre los canastos.

Advertencia: Deposite la vajilla en la máquina de forma que no impida el giro de los brazos aspersores superior e inferior.

Canasto superior

Rejillas

Gracias a la función de altura ajustable, puede colocar vasos de diferentes tamaños bajo estos estantes. Puede utilizar estantes en 2 alturas diferentes.

Estantes plegables

Las rejillas plegables del canasto superior están diseñadas para colocar más fácilmente artículos grandes tales como ollas, sartenes, etc. Si es necesario, cada una de las partes puede plegarse por separado o bien en su conjunto para obtener espacios más amplios. Para ajustar los estantes plegables, ya sea para elevarlos o plegarlos hacia abajo.

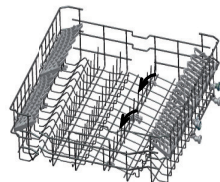
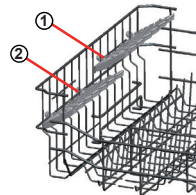

Ajuste de la altura del canasto superior cuando se encuentra lleno

El mecanismo de ajuste de la altura del canasto superior de la máquina está diseñado para permitirle regular la altura del canasto superior hacia arriba o hacia abajo, cuando este se encuentre lleno y sin necesidad de extraerlo, a fin de generar amplios espacios en el área superior o inferior del lavavajillas según sea necesario. El canasto de la máquina está establecido en posición superior según los ajustes de fábrica. Para elevar el canasto, sujételo por ambos lados y tire hacia arriba. Para bajarlo, vuelva a sostenerlo de ambos lados y suéltelo. Durante el mecanismo de ajuste del canasto cargado asegúrese de que ambos lados se encuentren en la misma posición (arriba o abajo).

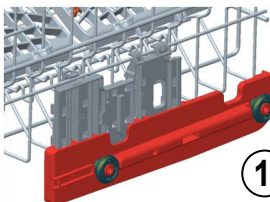
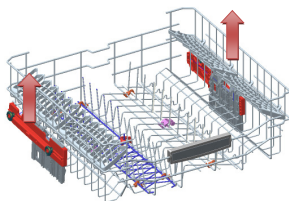

1

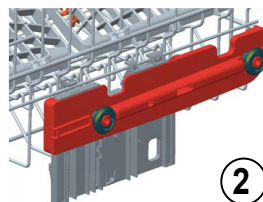

2

Canasto inferior

Rejillas plegables

En el canasto inferior de la máquina, hay cuatro estantes plegables que han sido diseñados para permitirle colocar fácilmente grandes objetos tales como ollas, sartenes, etc. Si es necesario, cada una de las partes puede plegarse por separado o bien en su conjunto para obtener espacios más amplios. Para ajustarlos, elevarlos hacia arriba o plegarlos hacia abajo.

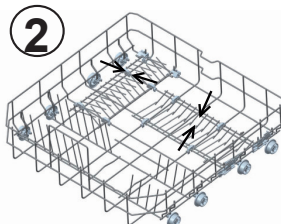
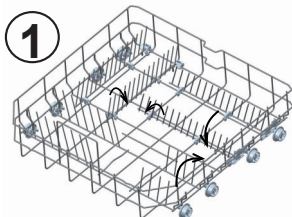

CAPÍTULO-5: CARGA DEL LAVAVAJILLAS

Cesto de cubiertos superior

El cesto de cubiertos superior está diseñado para colocar tenedores, cucharas y cuchillos, recipientes largos y objetos pequeños.

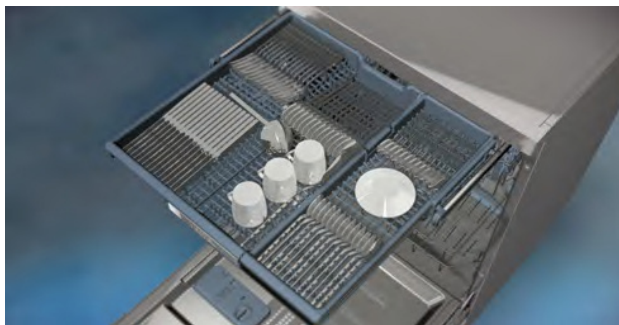

Debido a que se puede retirar fácilmente de la máquina, permite sacar la vajilla de la máquina junto con el cesto después del lavado.

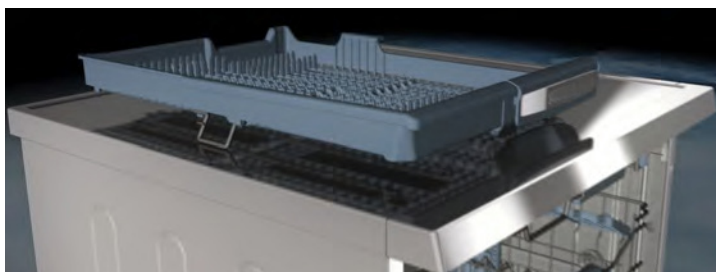

El cesto de cubiertos superior está compuesto por dos piezas: si necesita hacer espacio para los platos en el cesto superior, puede retirar la parte derecha o izquierda del cesto de cubiertos superior para obtener más espacio.



Advertencia: Los cuchillos y otros objetos cortantes deben colocarse horizontalmente en el cesto de cubiertos.

CAPÍTULO-5: CARGA DEL LAVAVAJILLAS

Cargas alternativas en cestas

Cesta inferior

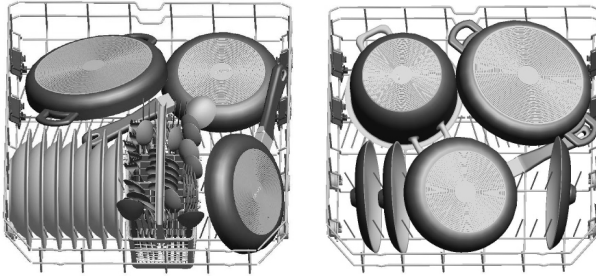

Canasto superior

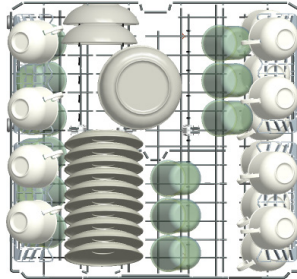

Cargas incorrectas

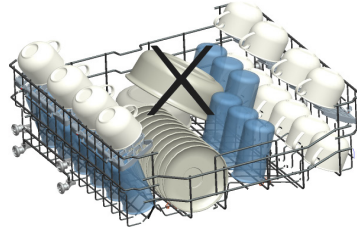
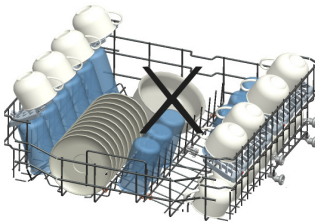
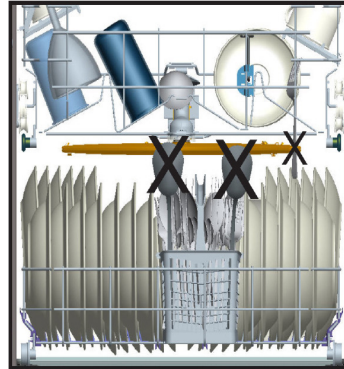
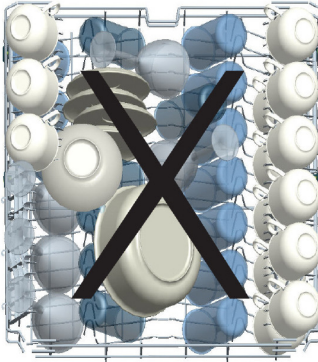

Nota importante para laboratorios de prueba

Para información detallada en pruebas de rendimiento, por favor, contacte con la siguiente dirección: "dishwasher@standardtest.info". En su correo electrónico, proporcione el nombre del modelo y el número de serie (20 dígitos) que puede encontrar en la puerta del aparato.

CAPÍTULO - 6: DESCRIPCIONES DE LOS PROGRAMAS

Elementos de los programas

N.º de programa					
Nombre del programa	Prelavado	**Lavado con chorros 18'	Rápido 30'	Eco**	Súper 50'
Temperatura de lavado	-	35 °C	40 °C	50 °C	65 °C
Tipo de resto de alimento	Residuos recientes, café, leche y té.	Residuos recientes, café, leche y té que no se hayan mantenido durante mucho tiempo.	Residuos recientes de café, leche, té, carnes frías y verduras.	Residuos recientes de café, leche, té, carnes frías y verduras.	Residuos menos recientes de sopas, salsas, bollería, huevos, arroz, patatas, comidas cocinadas en el horno y alimentos fritos.
Nivel de suciedad	bajo	bajo	bajo	medio	medio
Cantidad de detergente B: 25 cm ³ / 15 cm ³ A: cm ³	-	**A	B	A+B	A+B
	Prelavado	Lavado a 35°C	Lavado a 40°C	50°C Lavado	Lavado a 65 °C
	Fin	Enjuague caliente	Enjuague frío	Enjuague frío	Enjuague tibio
		Fin	Enjuague caliente	Enjuague caliente	Enjuague caliente
			Fin	Secado	Fin
				Fin	
Duración del programa (minutos)	15	18	30	207	50
Consumo de energía (kW hora)	0,02	0,57	0,74	0,66	1,29
Consumo de agua (litros)	4,2	7,7	10,9	9,0	10,7
Si se utiliza la opción de media carga, los valores de la lista de programas serán los siguientes.					
Duración del programa (minutos)	15	18	30	138	46
Consumo de energía (kW hora)	0,02	0,57	0,74	0,65	1,23
Consumo de agua (litros)	4,2	7,7	10,9	6,2	10,7

Lavado doble: La vajilla delicada de la cesta superior se lava a menor presión y la vajilla más sucia de la cesta inferior se lava a mayor presión, con un motor de velocidad variable. Por lo tanto, puede lavar al mismo tiempo tanto vajilla delicada y menos sucia como vajilla muy sucia.

*Las pruebas en modo apagado y en modo en espera realizadas de conformidad con la norma EN 62301 deben llevarse a cabo con el nivel de brillo del modo Eco.

El programa de lavado con chorros de 18 min. se puede utilizar para lavar vajilla reciente que esté menos sucia. Es adecuado para una vajilla de cuatro personas. Lavado con chorros de 18 min. Solo se debe utilizar detergente en polvo.

CAPÍTULO - 6: DESCRIPCIONES DE LOS PROGRAMAS

Elementos de los programas

N.º de programa					
Nombre del programa	Eco 5,4 l	Lavado doble 65 °C	Automático 30-50 °C	Automático 50-60 °C	Lavado a vapor 65 °C
Temperatura de lavado	60 °C	65 °C	30-50 °C	50-60 °C	65 °C
Tipo de resto de alimento	Residuos recientes de café, leche, té, carnes frías y verduras.	Sopas, salsas, pasta, huevos, arroces cocinados, patatas, platos hechos al horno y alimentos fritos mantenidos durante mucho tiempo.	Ajuste automático del tiempo de lavado, determinando la temperatura y la cantidad de agua según el nivel de suciedad de la vajilla.		
Nivel de suciedad	medio	alto	bajo	alto	alto
Cantidad de detergente B: 25 cm ³ / 15 cm ³ A: cm ³	A+B	A+B	B	A+B	A+B
	Lavado a 60°C	Lavado a 40°C	Los pasos de lavado se determinan automáticamente según el nivel de suciedad.		
	Enjuague frío	Lavado a 65 °C			
	Enjuague caliente	Lavado a 45°C			
	Secado	Enjuague caliente			
	Fin	Secado			
		Fin			
Duración del programa (minutos)	177	113	79-91	102-122	141
Consumo de energía (kW hora)	0,94	1,43	0,82	1,18	1,30
Consumo de agua (litros)	5,4	15,4	10,6-17,7	10,9-18,5	20,3
Si se utiliza la opción de media carga, los valores de la lista de programas serán los siguientes.					
Duración del programa (minutos)	152	93	62-79	82-102	121
Consumo de energía (kW hora)	0,90	1,33	0,87	1,11	1,30
Consumo de agua (litros)	5,4	11,1	9,9-13,7	10,5-14,3	15,6

**La opción de ahorro de energía está activada en el programa Eco a.

Advertencia: En los programas de lavado con chorros de 18 min., rápido de 30 min. y súper de 50 min. no hay un paso de secado. . Los valores indicados anteriormente se han comprobado de conformidad con los estándares correspondientes en condiciones de laboratorio. Estos valores pueden variar debido a las condiciones ambientales (electricidad, presión del agua, temperatura de entrada del agua y temperatura ambiente).

Para poder alcanzar los niveles indicados de consumo de energía y de agua, los programas Eco 5.4 y Eco a 50 °C deben llevarse a cabo sin ninguna opción extra y la opción de ahorro de energía debe estar activada.

CAPÍTULO -7: ENCENDIDO DE LA MÁQUINA Y SELECCIÓN DE UN PROGRAMA

Selección de programa y puesta en marcha de la máquina

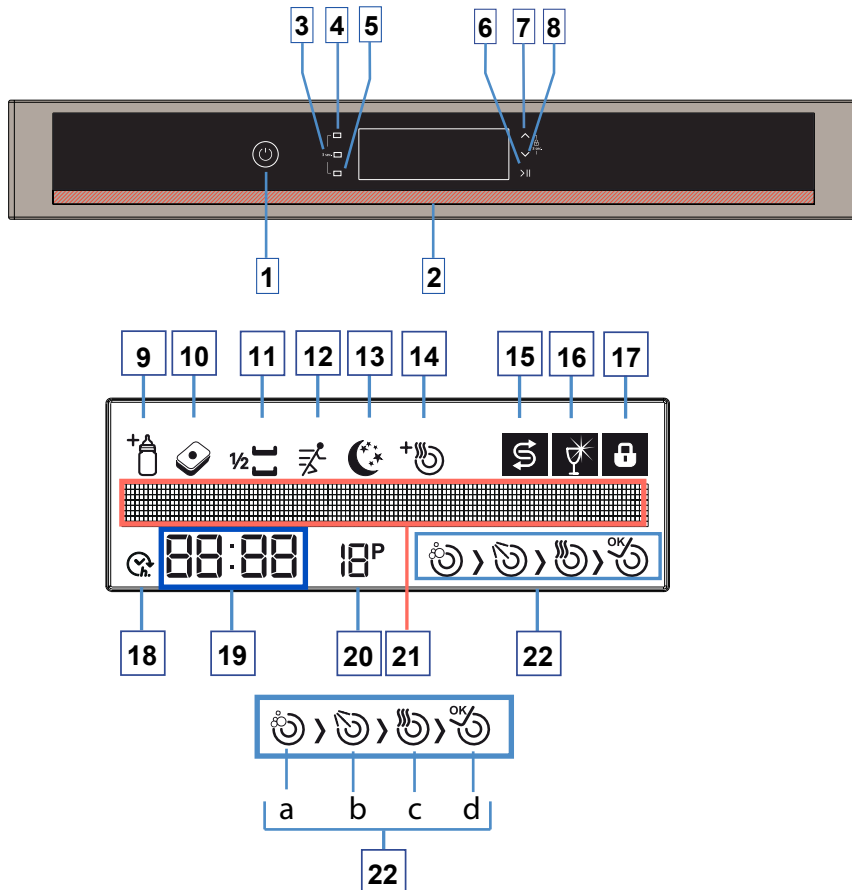

- | | |
|----------------------------------------------------------------------------------------------------------------------------------------------------------------------------------------------------------------------------------------------------------------------------------------------------------------------------------------------------------------------------------------------------------------------------------------------------------------------------------------------------------------------------------------------------------------------------------------------------------------|----------------------------------------------------------------------------------------------------------------------------------------------------------------------------------------------------------------------------------------------------------------------------------------------------------------------------------------------------------------------------------------------------------------------------------------------------------------------------------------------------------------------------------------------------------------------------------------------------------------------------------------|
| <ul style="list-style-type: none"> 1- Encendido/apagado 2- Tirador de la puerta 3- Botón de confirmación 4- Botón de opción 5- Botón de retraso 6- Botón de inicio/pausa 7- Botón de selección arriba 8- Botón de selección abajo 9- Indicador de higiene extra 10- Indicador de pastillas 11- Indicador de media carga 12- Indicador de rapidez extra 13- Indicador de silencio extra 14- Indicador de secado extra 15- Indicador de advertencia de nivel de sal | <ul style="list-style-type: none"> 16- Indicador de advertencia de nivel de abrillantador 17- Indicador de bloqueo para niños 18- Indicador de retraso 19- Indicador de tiempo restante / tiempo de retraso 20- Indicador de número de programa 21- Línea de información en pantalla 22- Indicadores de progreso del ciclo de lavado <ul style="list-style-type: none"> a- Símbolo del ciclo de lavado b- Símbolo del ciclo de enjuague c- Símbolo del ciclo de secado d- Símbolo de fin del ciclo |
|----------------------------------------------------------------------------------------------------------------------------------------------------------------------------------------------------------------------------------------------------------------------------------------------------------------------------------------------------------------------------------------------------------------------------------------------------------------------------------------------------------------------------------------------------------------------------------------------------------------|----------------------------------------------------------------------------------------------------------------------------------------------------------------------------------------------------------------------------------------------------------------------------------------------------------------------------------------------------------------------------------------------------------------------------------------------------------------------------------------------------------------------------------------------------------------------------------------------------------------------------------------|

CAPÍTULO -7: ENCENDIDO DE LA MÁQUINA Y SELECCIÓN DE UN PROGRAMA

BOTONES

Botón de encendido/apagado (1)

Al pulsar el botón de encendido/apagado, la máquina se pone en marcha y la pantalla muestra el último programa utilizado. En posición de encendido, las luces LED de la pantalla están apagadas.

Tirador de la puerta (2)

Utilice el tirador de la puerta para abrir y cerrar la puerta de la máquina.

Botón de confirmación (3)

Confirma (guarda) las funciones y los ajustes adicionales.

Botón de opción (4)

Le permite utilizar las funciones del menú de funciones adicionales (9-10-11-12-13-14).

Botón de retraso (5)

Retrasa la hora de inicio del programa seleccionado (de 1 a 24 horas). Puede ver el tiempo de retraso en el indicador de tiempo restante/tiempo de retraso (19). Cuando se pulsa el botón de retraso, aparece en la pantalla el indicador de retraso (18).

Botón de inicio/pausa (6)

Cuando se pulsa el botón de inicio/en espera, comienza el programa seleccionado y el símbolo de lavado (a) aparece en la pantalla. Puede seguir las fases de lavado en la pantalla. (22-a-b-c-d)

Botones arriba/abajo (7) (8)

Le permite moverse por los menús de programas, funciones adicionales, retraso y ajustes.

Funciones adicionales

Función de higiene extra (9)

Puede seleccionar esta función para obtener higiene extra y un proceso de lavado más limpio modificando la temperatura del agua y el tiempo de lavado del programa seleccionado.

Función de detergente en pastillas (10)

Utilice la función de detergente en pastillas cuando utilice sal, abrillantador y detergentes combinados con propiedades extra.

Función de media carga (11)

Con la función de media carga se pueden llevar a cabo tres lavados distintos: vajilla en la cesta inferior, vajilla en la cesta superior y vajilla en las dos cestas.

Si hay una pequeña cantidad de vajilla en la máquina y tiene que lavarla, también puede activar la función de semilavado en algunos de los programas. Si hay vajilla en las dos cestas, seleccione la función de media carga y luego la posición en la que se enciendan las dos imágenes.

Si solo hay vajilla en la cesta superior, seleccione la posición en la que se encienda la imagen superior. De esta manera, el lavado solo se llevará a cabo en la cesta superior de la máquina.

Si solo hay vajilla en la cesta inferior, seleccione la posición en la que se encienda la imagen inferior. De esta manera, el lavado solo se llevará a cabo en la cesta inferior de la máquina. Cuando use esta función, asegúrese de que no haya vajilla en la cesta superior.

Función de rapidez extra (12)

La vajilla se lava con más presión, reduciendo así el tiempo del programa seleccionado y permitiendo un uso más económico del agua.

Función de silencio extra (13)

La vajilla se lava con menos presión, permitiendo así un lavado más delicado y silencioso.

Función de secado extra (14)

Con la función de secado extra podrá añadir pasos extra de secado al programa y, de esta manera, obtener una vajilla más seca.

Indicadores de advertencia

Indicador de advertencia de nivel de sal (15)

Para comprobar si la cantidad de sal de la máquina es suficiente o no, compruebe la luz de advertencia de nivel de sal en la pantalla. Si el indicador está encendido, llene el compartimento de la sal.

Indicador de advertencia de nivel de abrillantador (16)

Para comprobar si la cantidad de abrillantador de la máquina es suficiente o no, compruebe la luz de advertencia de nivel de abrillantador en la pantalla. Si el indicador está encendido, llene el compartimento del abrillantador.

CAPÍTULO -7: ENCENDIDO DE LA MÁQUINA Y SELECCIÓN DE UN PROGRAMA

Selección de programa y puesta en marcha de la máquina

1- Pulse el interruptor de encendido/apagado.

Tenga en cuenta lo siguiente: Seleccione el programa de lavado más adecuado para la vajilla con ayuda de la página de elementos de los programas del manual de instrucciones.

2- Puede seleccionar el programa de lavado con los botones de selección arriba/abajo (7, 8).

Tenga en cuenta lo siguiente: Puede seguir la duración del programa en el indicador de tiempo. (19)

3- Si es necesario, puede seleccionar otras funciones con el botón de opción (4).(9-10-11-12-13-14)

4- Puede iniciar el programa pulsando el botón de inicio/pausa. En la pantalla aparecerá **"Programa activado"** y comenzará el programa seleccionado.



Cuando comience el programa, podrá ver el nombre del programa seleccionado en la línea de información de la pantalla (21), el tiempo restante de lavado en el indicador de tiempo restante (19) y el número del programa seleccionado en el indicador de número de programa (20).



Tenga en cuenta lo siguiente: Intente no abrir la puerta de la máquina mientras está en marcha. Si es absolutamente necesario abrirla, detenga el programa pulsando el botón de inicio/pausa.

En la pantalla aparecerá **"Programa en pausa"**. En cuanto vea esta indicación, podrá abrir la puerta. Tenga cuidado: es posible que salga vapor al abrir la puerta.

Cuando cierre la puerta, podrá continuar con el programa pulsando de nuevo el botón de inicio/pausa. Al pulsar el botón de inicio/pausa, en la pantalla aparecerá **"Programa activado"**.

CAPÍTULO -7: ENCENDIDO DE LA MÁQUINA Y SELECCIÓN DE UN PROGRAMA

Seguimiento de los programas

Puede seguir el progreso con los símbolos de seguimiento del programa que aparecen en la pantalla (22-a, b, c, d).



A medida que se realiza el lavado, se encenderán los símbolos de lavado y secado, respectivamente. Cuando el símbolo de secado se enciende, la máquina permanece en silencio durante unos 40 o 50 minutos.



No abra la puerta hasta que se encienda el indicador de fin de programa. Cuando termine el programa, se encenderá el indicador de fin.



Cuando comienza el programa seleccionado, podrá ver el tiempo restante estimado en el indicador de tiempo.

TENGA EN CUENTA LO SIGUIENTE: Unos minutos después de que el programa finalice y se encienda el indicador de fin, podrá abrir la puerta con cuidado y dejarla abierta para que el proceso de secado sea más rápido.

TENGA EN CUENTA LO SIGUIENTE: Si se abre la puerta de la máquina o se produce un corte eléctrico durante el lavado, la máquina continuará en el punto en el que se detuvo después de cerrar la puerta o después de que vuelva la electricidad.

TENGA EN CUENTA LO SIGUIENTE: Si se produce un corte eléctrico o si se abre la puerta durante el secado, el programa se detendrá. La máquina estará lista para seleccionar un nuevo programa.

TENGA EN CUENTA LO SIGUIENTE: La máquina lleva a cabo el programa de descalcificación de acuerdo con la dureza del agua corriente. Por este motivo, en algunos lavados el tiempo restante cuando queda poco para que termine el programa puede ser distinto al indicado al principio. La duración total del programa depende también de la temperatura ambiente, de la temperatura del agua suministrada y de la cantidad de vajilla.

CAPÍTULO -7: ENCENDIDO DE LA MÁQUINA Y SELECCIÓN DE UN PROGRAMA

Inclusión de funciones adicionales en el programa

Puede modificar el programa según sus preferencias e incluyendo funciones adicionales en el programa de lavado. Los programas de lavado se han diseñado para obtener la mejor limpieza, teniendo en cuenta el tipo de manchas, el nivel de suciedad y las propiedades de los materiales de lavado. Las funciones adicionales se han desarrollado para ahorrar tiempo, agua y electricidad y, de esta manera, permitirle lavar la vajilla más cómodamente. Por ejemplo, si considera que la vajilla está poco sucia, puede seleccionar la función rápida (12) y aplicar un proceso de lavado más económico en lo que respecta al tiempo y el agua.

Si va a utilizar un detergente multifuncional, conseguirá mejores resultados si selecciona la función de detergente en pastillas (10). Si vive en un lugar en el que el consumo eléctrico es más barato por la noche, puede seleccionar la función de silencio (13) y lavar la vajilla más económicamente y con mayor silencio. Esta función se ha desarrollado también para conseguir un proceso de lavado más sensible.

Hay funciones adicionales que no resultan adecuadas para todos los programas. A continuación puede consultar las funciones adecuadas para los programas. Si el programa no es adecuado para una función, el indicador de esa función no se encenderá.

PROGRAMAS	OPCIONES							
	Inicio retrasado	Media carga (3 modos)	Pastillas	Bloqueo para niños	Rapidez extra	Higiene extra	Silencio extra	Secado extra
Prelavado	X	X	--	X	--	--	--	--
Lavado con chorros 18	X	X	--	X	--	--	--	-
Rápido 30'	X	X	--	X	--	--	--	X
Eco	X	X	X	X	X	X	X	X
Lavado doble	X	X	X	X	X	X	X	X
Súper 50'	X	X	X	X	--	X	--	X
Eco 5.4 l	X	X	X	X	X	X	X	X
Lavado a vapor 65 °C	X	X	X	X	--	X	--	X
Normal automático 50-60 °C	X	X	X	X	--	X	--	X
Delicado automático 30-50 °C	X	X	X	X	--	X	--	X

“--” indica que la función no se puede seleccionar. “x” indica que la función se puede seleccionar.

** Los programas se indican de forma general y es posible que varíen según el modelo.

CAPÍTULO -7: ENCENDIDO DE LA MÁQUINA Y SELECCIÓN DE UN PROGRAMA

Para incluir funciones adicionales en el programa:

1- Seleccione el programa de lavado adecuado para la vajilla con los botones arriba/abajo (7, 8) después de pulsar el botón de opción.

2- Entre en el menú de funciones adicionales (4) pulsando el botón de opción. Después de seleccionar la función adicional con los botones arriba/abajo (7, 8), los indicadores de funciones adicionales (9-10-11-12-13-14) se encenderán pulsando el botón de confirmación.

3- Puede iniciar el programa pulsando el botón de inicio/en espera. En la pantalla aparecerá "Programa activado".

Algunas funciones no se pueden seleccionar al mismo tiempo; consulte la tabla siguiente.

Opciones	Inicio retrasado	Media carga (3 modos)	Pastillas	Bloqueo para niños	Rapidez extra	Higiene extra	Silencio extra	Secado extra
Inicio retrasado		Se permite	Se permite	Se permite	Se permite	Se permite	Se permite	Se permite
Media carga (3 modos)	Se permite		Se permite	Se permite	Se permite	Se permite	Se permite	Se permite
Pastillas	Se permite	Se permite		Se permite	Se permite	Se permite	Se permite	Se permite
Bloqueo para niños	Se permite	Se permite	Se permite		Se permite	Se permite	Se permite	Se permite
Rapidez extra	Se permite	Se permite	Se permite	Se permite		-	-	Se permite
Higiene extra	Se permite	Se permite	Se permite	Se permite	Se permite		-	-
Silencio extra	Se permite	Se permite	Se permite	Se permite	Se permite	-		Se permite
Secado extra	Se permite	Se permite	Se permite	Se permite	Se permite	--	Se permite	

Cambio de un programa

Si desea modificar un programa de lavado después de que haya comenzado:

1- Interrumpa el programa pulsando el botón de inicio/pausa (6). En la pantalla aparecerá "Programa en pausa".

2- Seleccione el programa deseado pulsando los botones de selección (7, 8).

3- Puede iniciar el programa pulsando de nuevo el botón de inicio/pausa. En la pantalla aparecerá "Programa activado".

Nota: El nuevo programa comenzará a partir del paso en el que se interrumpió el programa anterior. Nota: Si quiere que el nuevo programa comience desde el principio, antes debe cancelar el programa anterior y luego debe seleccionar un nuevo programa.

Cancelación del programa

1- Mantenga pulsado el botón de inicio/pausa (6) durante 3 segundos para cancelar un programa.

2- En la pantalla aparecerá ("Cancelando el programa...X") para indicarle durante cuántos segundos más debe seguir pulsando el botón. Después de un minuto, aparecerá "Programa finalizado".

3- Después de esta advertencia, puede seleccionar una función adicional o ajustar el tiempo. Tenga en cuenta lo siguiente: Según cuál sea el paso en el que se interrumpió el programa cancelado, es posible que haya restos de detergente en la máquina o en la vajilla.

CAPÍTULO -7: ENCENDIDO DE LA MÁQUINA Y SELECCIÓN DE UN PROGRAMA

Menú de ajustes

Para entrar en el menú de ajustes, mantenga pulsados los botones de opción y de retraso durante 3 segundos. En la pantalla aparecerá (“**Siga pulsando...X**”) para indicarle durante cuántos segundos más debe seguir pulsando el botón. Cuando este número llegue a cero, verá la opción “Menú de ajustes” en la pantalla. Puede moverse por el menú con los botones de selección. Para salir del menú, puede mantener pulsados los botones de opción y de retraso durante 3 segundos, tal como hizo para entrar en el menú, o puede seleccionar la séptima fila del menú con el botón de confirmación.

El contenido del menú es el siguiente:

1. Idioma
2. Dureza del agua
3. Volumen
4. Brillo
5. Modo Eco
6. Ajustes de fábrica
7. Ahorro de energía
8. Menú para salir ↵

1- Ajustes de idioma

Después de entrar en el menú de ajustes, utilice los botones de selección arriba/abajo para seleccionar el idioma. En la pantalla verá lo siguiente: (1. Idioma: X), en el que “X” es el idioma seleccionado en ese momento. A continuación, pulse el botón de confirmación para activar la selección de idioma y, a continuación, una vez seleccionado el nuevo idioma, guárdelo pulsando otra vez el botón de confirmación.

Idiomas disponibles que puede seleccionar:

Inglés	Griego	Neerlandés	Polaco
Turco	Croata	Sueco	Checo
Francés	Ruso	Danés	Esloveno
Alemán	Finés	Español	Húngaro
Italiano	Noruego	Portugués	

2- Ajuste de dureza del agua

Puede consultarlo en el apartado en el que se explica el ajuste de descalcificación del agua (página 15).

3- Nivel de volumen

Aquí puede ajustar el nivel de sonido de las alarmas de la máquina. Una vez haya entrado en el menú, seleccione “3- Volumen” con los botones de selección. Verá “Volumen: X” (X:L1, L2, L3). L1 es el nivel de sonido más bajo y L3, el más alto. Después de pulsar el botón de confirmación, active “X”, seleccione el nivel de sonido deseado y guarde la selección pulsando de nuevo el botón de confirmación.

4- Nivel de brillo

Aquí puede ajustar el nivel de brillo de la pantalla de la máquina. Una vez haya entrado en el menú, seleccione “4- Brillo” con los botones de selección. Aquí verá “Brillo: X” (X: L1, L2, L3). L1 es el nivel de brillo más bajo y L3, el más alto. Seleccione el nivel de brillo deseado y guarde la selección pulsando el botón de confirmación. A continuación, active “X” y pulse de nuevo el botón de confirmación.

5- Modo Eco

Este modo ahorra energía minimizando el nivel de brillo de la pantalla cuando transcurren 30 segundos sin que se realice ninguna operación. Una vez haya entrado en el menú, seleccione “5- Modo Eco” con los botones de selección. Aquí verá “Modo Eco: X” (X: Sí o NO). Después de pulsar el botón de confirmación, active “X”. Puede utilizar la máquina con el modo Eco activado o desactivado.

6- Ajustes de fábrica

Para descartar todos los ajustes realizados y restaurar los ajustes de fábrica, seleccione “6- Ajustes de fábrica” con los botones de selección. Aquí verá “6. Ajustes de fábrica: X” (X: sí o no). Después de pulsar el botón de confirmación y activar “X”, podrá guardar los ajustes seleccionando “Sí” o “No” y pulsando de nuevo el botón de confirmación. Cuando restaure los ajustes de fábrica, la máquina recuperará los ajustes siguientes:

1- Idioma	: Inglés
2- Ajuste de dureza del agua	: L3
3- Volumen	: L2
4- Brillo	: L2
5- Modo Eco	: No
7- Ahorro de energía	: Sí

7 - Ahorro de energía:

La opción de ahorro de energía activa el sistema de apertura de la puerta al final del programa. El sistema de apertura automática de la puerta proporciona la eficacia necesaria de secado a bajas temperaturas de enjuague y reduce el consumo energético.

CAPÍTULO -7: ENCENDIDO DE LA MÁQUINA Y SELECCIÓN DE UN PROGRAMA

Bloqueo para niños:

Puede impedir que otras personas modifiquen sus ajustes cuando la máquina está en marcha. Después de que comience el programa, pulse el botón de selección arriba (7) y el botón de selección abajo (8) al mismo tiempo durante 3 segundos. Esta pantalla le indicará durante cuántos segundos más debe mantener pulsados los botones con "Siga pulsando...X". Una vez transcurrido este tiempo, se activará el bloqueo para niños, en la pantalla aparecerá "Bloqueo para niños activado" y se encenderá el indicador (17). Cuando el bloqueo para niños está activado, se desactivan todos los botones.



Para cancelar el bloqueo para niños, pulse el botón de selección arriba (7) y el botón de selección abajo (6) al mismo tiempo durante 3 segundos. Esta pantalla le indicará durante cuántos segundos más debe mantener pulsados los botones con "Siga pulsando...X". Una vez transcurrido este tiempo, se cancelará el bloqueo para niños, en la pantalla aparecerá "Bloqueo para niños desactivado" y se encenderá el indicador (17).

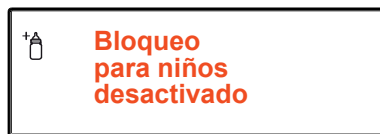

Inicio retrasado:

Puede retrasar la hora de inicio del programa seleccionado hasta 24 horas. No puede ajustar un retraso después de que el programa haya empezado. Para poder realizar un ajuste de retraso, el programa seleccionado no debe estar en marcha.

- 1- Pulse el botón de retraso (5).
- 2- La hora "00:00" aparece en la línea de información de la pantalla (19) y el símbolo de retraso (18) empieza a parpadear.
- 3- Puede configurar el tiempo de retraso con los botones de selección (7,8) para ajustar el tiempo deseado. El botón " " (7) aumentará el tiempo en 1 hora, mientras que el botón "v" (8) reducirá el tiempo en 1 hora.

Pulsando el botón de inicio/pausa podrá iniciar la cuenta atrás hasta que transcurra el tiempo de retraso. El símbolo de retraso (18) se encenderá con una luz continua durante este tiempo. Los indicadores de tiempo restante/tiempo de retraso (19) muestran el tiempo de retraso. Una vez finalizada la cuenta atrás, comenzará el programa seleccionado. La pantalla del indicador empezará a mostrar el tiempo restante hasta el final del programa seleccionado.

Cambio del programa o la función con retraso:

Ponga en pausa la máquina pulsando el botón de inicio/pausa; comenzará la cuenta atrás y en la pantalla aparecerán "Programa en pausa" y "Temporizador de retraso activado". Si pulsa los botones sin poner en pausa la máquina, recibirá advertencias como "Temporizador de retraso activado" o "No válido". Después de tocar el botón de retraso podrá seleccionar programas y añadir funciones al programa, tal como se ha mencionado en los apartados correspondientes.

Pulsando el botón de inicio/pausa de nuevo, se iniciará la cuenta atrás hasta que transcurra el tiempo de retraso.

Si desea cancelar la acción o configurar otro tiempo cuando la máquina tiene activado el tiempo de retraso:

Si desea reprogramar el tiempo de retraso, detenga la cuenta atrás pulsando el botón de inicio/en espera. Pulse el botón de retraso para entrar en el menú de retraso y configure el nuevo tiempo de retraso pulsando los botones de selección. Inicie la cuenta atrás pulsando el botón de inicio/en espera.

Si desea cancelar el ajuste de retraso, mantenga pulsado el botón de inicio/pausa durante 3 segundos. La pantalla le indicará durante cuántos segundos debe mantener pulsado el botón con "Cancelando el programa...X". De esta forma, se cancela la cuenta atrás del retraso.

Mensajes de advertencia:

La máquina proporciona información mientras está en marcha.



CAPÍTULO -7: ENCENDIDO DE LA MÁQUINA Y SELECCIÓN DE UN PROGRAMA

Cuando vea la advertencia anterior:

1- Asegúrese de que no se haya cortado el suministro de agua.

2- Asegúrese de que el grifo esté abierto.

3- Si las dos comprobaciones anteriores son correctas, avise a un técnico cualificado. Siempre que se produzca un error que no pueda resolver, aparecerá la advertencia anterior. Cuando la vea, avise a un técnico cualificado.

**Avise al servicio
técnico**

Cuando la máquina emita las advertencias anteriores, los códigos de error se especificarán después de la definición. Puede consultar información relacionada en el apartado "CÓDIGOS DE FALOS Y QUÉ HACER EN CASO DE FALLO" del manual de instrucciones.

CAPÍTULO-8: MANTENIMIENTO Y LIMPIEZA

Limpiar la máquina regularmente prolonga su vida útil.

En la zona de lavado de la máquina se puede acumular aceite y cal. En caso de que se acumulen,

- Llene el compartimento de detergente sin cargar ningún plato en el aparato, hágalo funcionar a una temperatura alta. En caso de insuficiencia, use material de limpieza especial.

Limpiar las juntas de la puerta de la máquina.

- Limpie las juntas regularmente con un paño húmedo.

Limpiar la máquina

Limpie los filtros y los brazos pulverizadores al menos una vez a la semana.

Desenchufe la máquina y cierre el grifo antes de empezar la limpieza.

Limpíela con un material de limpieza fina y un paño humedecido.

Filtros

Si hay restos de comida en los filtros gruesos y finos, retire los filtros y límpielos completamente bajo el agua del grifo.

a. Filtro micro

b. Filtro grueso

c. Filtros metálicos/de plástico

Para retirar la combinación del filtro, gírelo en el sentido contrario a las agujas del reloj y levántelo hacia arriba para retirarlo. **1**

Estire y retire el filtro de metal/plástico. **3** Luego, estire el filtro grueso fuera del filtro micro. **2** Enjuáguelo con mucho agua debajo del grifo. Coloque de nuevo el filtro de metal/plástico. Coloque el filtro grueso en el filtro micro de manera que las marcas se correspondan. Sujete el filtro micro en el filtro de metal/plástico y gírelo en la dirección de la flecha. Estará bloqueado cuando la flecha del filtro micro pueda verse transversalmente. **4**

• Nunca use el lavavajillas sin ningún filtro.

• La efectividad del lavado se reducirá si el filtro se coloca mal.

• Es muy importante limpiar los filtros para un buen funcionamiento de la máquina.

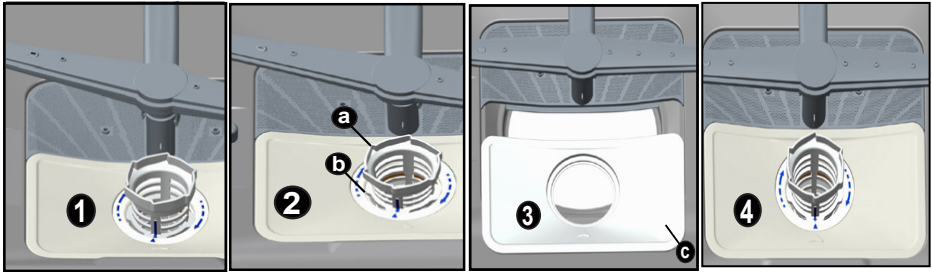

Brazos aspersores

Compruebe los agujeros de los brazos pulverizadores superiores e inferiores. Si hay un atasco, retire los brazos pulverizadores y límpielos bajo el agua.

Puede retirar el brazo pulverizador inferior estirándolo hacia arriba, mientras puede retirar el brazo pulverizador superior girando la tuerca. Asegúrese de que la tuerca esté perfectamente apretada cuando vuelva a colocar el brazo pulverizador inferior.

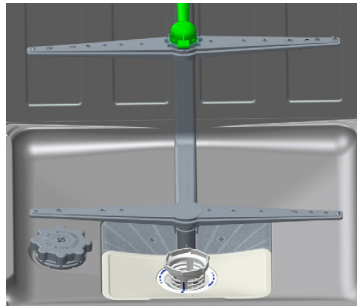

Filtro de la manguera

Compruebe que el filtro de la manguera de vez en cuando y límpielo para evitar un amarilleamiento y la formación de sedimentos después del lavado. Para limpiar el filtro, primero cierre el grifo y luego retire la manguera. Después de retirar el filtro de la manguera, límpielo debajo del grifo. Coloque de nuevo el filtro limpiado en su sitio dentro de la manguera. Coloque de nuevo la manguera.

CAPÍTULO -9: CÓDIGOS DE ERRORES Y QUÉ HACER EN CASO DE ERROR

CÓDIGO DEL ERROR	ERROR DESCRIPCIÓN	CONTROL
F5	Suministro de agua inadecuado	<ul style="list-style-type: none"> • Asegúrese de que el grifo de entrada de agua esté totalmente abierto y de que no haya un corte de agua. • Cierre el grifo de entrada, separe la manguera de entrada de agua del grifo y limpie el filtro al final de la conexión con la manguera. • Reinicie la máquina y contacte con el centro de servicio si el error persiste.
F3	Error de la entrada continua de agua	<ul style="list-style-type: none"> • Cierre el grifo. • Contacte con el centro de servicio.
F2	El agua residual de la máquina no puede descargarse.	<ul style="list-style-type: none"> • La manguera de descarga de agua está obstruida. • Los filtros de la máquina pueden estar obstruidos. • Apague su máquina y active el comando de cancelación de programa. • Si el error persiste, contacte con el centro de servicio.
F8	ERROR DEL CALENTADOR	<ul style="list-style-type: none"> • Contacte con el centro de servicio.
F1	La alarma contra el desborde de agua se encuentra activa	<ul style="list-style-type: none"> • Apague la máquina y cierre el grifo. • Contacte con el centro de servicio.
FE	Tarjeta electrónica defectuosa	<ul style="list-style-type: none"> • Contacte con el centro de servicio.
F7	Error de sobrecalentamiento (la temperatura en la máquina es demasiado elevada)	<ul style="list-style-type: none"> • Contacte con el centro de servicio.
F6	Sensor del calentador defectuoso	<ul style="list-style-type: none"> • Contacte con el centro de servicio.

Si una de las luces del monitor del programa está encendida y la luz de inicio/pausa está encendida y apagada,

La puerta de la máquina está abierta, cierre la puerta.

Si el programa no se inicia

- Compruebe que el enchufe esté conectado.
- Compruebe los fusibles interiores.
- Asegúrese de que el grifo de entrada de agua esté abierto.
- Asegúrese de que haya cerrado la puerta de la máquina.
- Asegúrese de que haya apagado la máquina pulsando el botón de Encendido / Apagado.
- Asegúrese de que el grifo de entrada de agua y los filtros no estén obstruidos.

Si las luces de «Lavado/Secado» y «Finalizar» siguen parpadeando

- La alarma de desbordamiento de agua está activada
- Cierre el grifo y contacte con un servicio autorizado.

Si las luces de control no se apagan después de un lavado

El botón de Encendido/Apagado está todavía apretado.

Si quedan residuos de detergente en el compartimento de detergente

El detergente se ha añadido cuando el compartimento del detergente estaba mojado.

Si queda agua dentro de la máquina al finalizar el programa

- La manguera de drenaje de agua está obstruida o torcida.
- Los filtros están obstruidos.
- El programa no ha finalizado todavía.

Si el lavavajillas de detiene durante un lavado

- Apagón eléctrico.
- Fallo de la entrada de agua.
- El programa puede estar en el modo de reposo.

Si se oyen ruidos de agitaciones y golpes durante un lavado

- Los platos no están colocados correctamente.
- El brazo pulverizador está golpeando los platos.

Si hay restos de comida en los platos

- Los platos no están colocados correctamente y el agua pulverizada no llegó a los platos.
- La cesta está sobrecargada.
- Los platos están tocando los unos con los otros.
- Se ha añadido poca cantidad de detergente.
- Se ha seleccionado un programa de lavado inadecuado o más bien débil.
- El brazo pulverizador está obstruido con restos de comida.
- Los filtros están obstruidos.
- Los filtros no están colocados correctamente.
- La bomba de drenaje de agua está obstruida.

Si hay manchas blancas en los platos

- Se está usando poca cantidad de detergente.
- El ajuste de dosificación del brillantador está a un nivel muy bajo.
- No se está usando una sal especial a pesar del alto grado de dureza del agua.
- El sistema de ablandamiento de agua está a un nivel muy bajo.
- La tapa del compartimento de sal no está bien cerrado.

CAPÍTULO -10: INFORMACIÓN PRÁCTICA Y ÚTIL

Si los platos no se secan

- Ha seleccionado un programa sin funcionamiento en seco.
- La dosificación del abrillantador está configurada a un nivel bajo.
- Ha descargado los platos demasiado rápido.

Si hay manchas de óxido en los platos

- La calidad del acero inoxidable de los platos es insuficiente.
- Hay un porcentaje alto de sal en el agua de lavado.
- La tapa del compartimento de sal no está bien cerrada.
- Cae demasiada sal en los lados y dentro de la máquina mientras la está llenando con sal.
- La toma de tierra de la red eléctrica no es saludable.

Llame a un servicio autorizado si el problema persiste todavía después de los controles o en caso de cualquier funcionamiento incorrecto no descrito anteriormente.

INFORMACIÓN PRÁCTICA Y ÚTIL

1- Cuandoquiera que no use la máquina.

- Desenchufe la máquina y luego cierre el agua.
- Deje la puerta ligeramente entreabierta para evitar la formación de olores desagradables.
- Mantenga el interior de la máquina limpio.

2- Eliminar gotitas de agua

- Lave los platos con el programa intensivo.
- Retire fuera todos los recipientes metálicos del aparato.
- No añada detergente.

3- Si coloca los platos en el aparato correctamente, lo estará usando de la mejor manera en cuanto al consumo de energía y el rendimiento del lavado y del secado.

4- Limpie todos los restos duros antes de colocar platos sucios en la máquina.

5- Haga funcionar la máquina después de llenarla totalmente.

6- Use el programa de prelavado únicamente cuando sea necesario.

7- Observe la información del programa y los valores de consumo medio cuando selecciona un programa.

8- Dado que el aparato alcanzará altas temperaturas, no debería montarse cerca del frigorífico.

9- Si el aparato se encuentra en un lugar con riesgo de congelación, deberá vaciar completamente el agua que quede en su interior. Cierre el grifo del agua, desconecte la manguera de toma de agua por el extremo del grifo y extraiga el agua de su interior.

DESECHAR SU VIEJO LAVAVAJILLAS

Este símbolo en el aparato o en el embalaje significa que la máquina no debería ser tratada como un residuo doméstico. Al contrario, debe llevarse a un punto de recogida de residuos donde se recicle material eléctrico y electrónico. Contribuirá a evitar resultados potencialmente negativos para el ambiente y la salud humana. Reciclar materiales ayudará a preservar los recursos naturales. Para obtener más información acerca del reciclaje de este aparato, por favor, contacte con su Ayuntamiento, el servicio de destrucción de residuos domésticos o la tienda donde compró el aparato.

Este lavavajillas contiene un producto biocida en el filtro del sumidero PP para evitar el crecimiento de bacterias. Sustancia activa: el piritionato de cinc (número CAS: 13463-41-7)



Register your product here
WWW.SHARPHOMEAPPLIANCES.COM,
by registering with Sharp you become part of
our For Life promise to always be there for you
and your appliance.



Service
& Support

Visit our website:

www.sharphomeappliances.com

Or contact us:



You **Tube**

%100 recycleable paper



Máquina de Lavar Loiça

PT Manual do Utilizador



Máquina de Lavar Loiça

QW-GT45F444I-ES

ÍNDICE

CAPÍTULO-1: EXPLICAÇÃO DO PRODUTO	
Especificações técnicas	5
Conformidade com os standards e dados de teste	5
CAPÍTULO-2: INFORMAÇÕES DE SEGURANÇA E RECOMENDAÇÕES	
Reciclagem	6
Informações de segurança	6
Recomendações	8
Objetos não adequados para a máquina de lavar loiça	8
CAPÍTULO-3: INSTALAR A MÁQUINA	
Posicionamento da máquina	9
Ligações da água	9
Mangueira de entrada da água	10
Mangueira de saída de água	10
Ligação elétrica	11
Antes de usar a máquina	12
CAPÍTULO-4: PREPARAÇÃO DA MÁQUINA PARA UTILIZAÇÃO	
Antes de utilizar a máquina pela primeira vez	14
A importância da descalcificação da água	14
Fita de teste	14
Ajustar o consumo de sal	15
Encher o compartimento de detergente	15
Detergentes combinados	15
Quando abandona o uso de detergentes combinados	16
Encher com abrilhantador e fazer a definição	16
CAPÍTULO-5: CARREGAR A MÁQUINA DE LAVAR LOIÇA	
Grelha de loiça	17
Carregamentos alternativos do cesto	19
CAPÍTULO -6: DESCRIÇÕES DE PROGRAMA	
Itens do programa	20
CAPÍTULO -7: LIGAR A MÁQUINA E SELECIONAR UM PROGRAMA	
Seleção de um programa e iniciar a máquina	24
Seguir o programa	25
Adicionar funções adicionais ao programa	26
Alterar um programa	27
Cancelar o programa	27
CAPÍTULO-8: MANUTENÇÃO E LIMPEZA	
Filtros	31
Braços aspersores	31
Filtro da mangueira	31
CAPÍTULO-9: CÓDIGOS DE FALHA E O QUE FAZER EM CASO DE FALHA	32
CAPÍTULO-10: INFORMAÇÃO PRÁTICA E ÚTIL	33

Caro Cliente, O nosso objetivo é oferecer-lhe produtos de alta qualidade e que superem as suas expetativas. O seu aparelho é produzido em unidades modernas e a sua qualidade é minuciosamente testada.

Antes de usar o aparelho, leia com cuidado este guia, que inclui informações básicas para uma instalação, manutenção e uso seguros. Contacte o seu Centro de Assistência Técnica Autorizado mais próximo para a instalação do produto.

As instruções de funcionamento são aplicáveis a diversos modelos. Por este motivo, podem haver diferenças.

CAPÍTULO-1: EXPLICAÇÃO DO PRODUTO

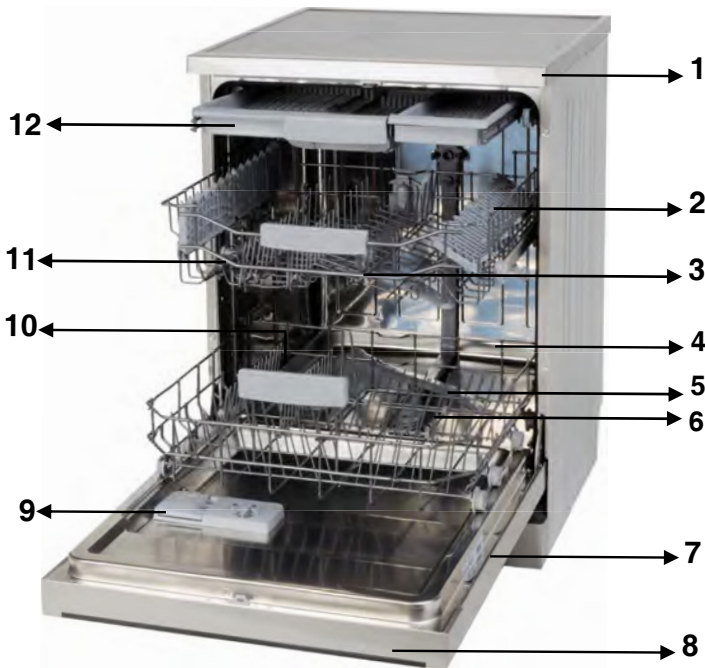

1. Superfície da bancada
2. Cesto superior com armação porta-pratos
3. Braço de aspersão superior
4. Cesto inferior
5. Braço de aspersão inferior
6. Filtros

7. Placa de classificação
8. Painel de controlo
9. Distribuidor de detergente e abrillantador
10. Distribuidor de sal
11. Tranca da guia do cesto superior
12. Cesto superior de talheres

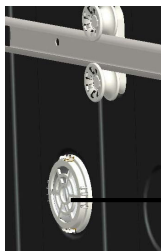

→ 13

Unidade de secagem turbo:
Este sistema proporciona um melhor desempenho de secagem para os seus pratos.



→ 14

Braço de aspersão do teto:
Proporciona uma melhor lavagem dos pratos do cesto superior.

CAPÍTULO-1: ESPECIFICAÇÕES TÉCNICAS

Especificações técnicas

Capacidade	14 área de colocação
Altura	850 mm
Altura (sem a tampa)	820 mm
Largura	598 mm
Profundidade	598 mm
Peso	62 kg
Corrente elétrica	220-240 V, 50 Hz
Energia total	1900 W
Potência de aquecimento	1800 W
Potência da bomba	100 W
Potência da bomba de drenagem	30 W
Pressão do abastecimento de água	0,03 MPa (0,3 bar)-1 MPa (10 bar)
Corrente	10 A

Em conformidade com as normas e com os dados de Teste / Declaração de Conformidade UE

Este produto cumpre os requisitos de todas as diretivas aplicáveis da UE com as normas correspondentes harmonizadas que prescrevem a marcação CE.

Visite www.sharphomeappliances.com para obter uma cópia eletrônica deste manual do utilizador.

INFORMAÇÕES E RECOMENDAÇÕES DE SEGURANÇA

Reciclagem

- São usados materiais recicláveis em certos componentes e na embalagem.
- As partes de plástico foram marcadas com abreviações internacionais: (>PE< , >PS< , >POM< , >PP< ,)
- As partes em cartão foram produzidas a partir de papel reciclado e deverá deitá-las fora utilizando os contentores de recolha adequados para reciclagem.
- Tais materiais não deverão ser eliminados nos contentores de lixo normal. Devem ser enviados para centros de reciclagem.
- Por favor, contacte algum centro de reciclagem que lhe dará informação sobre como reciclar.

Informações de segurança

Quando lhe entregam a máquina

- Se vir algum dano na embalagem da máquina, por favor, contacte o serviço autorizado.
- Retire o material envolvente, tal como indicado, e deite-o fora de acordo com as regras.

Aspetos que deve ter em atenção durante a instalação da máquina

- Escolha um local adequado, seguro e nivelado para instalar a sua máquina.
- Realize a instalação e ligação da máquina de acordo com as instruções.
- Esta máquina deve ser instalada e reparada apenas por técnicos autorizados.
- Deve utilizar apenas peças suplentes originais nesta máquina.
- Antes de realizar a instalação, assegure-se que a máquina não está ligada à corrente.
- Verifique se o fusível elétrico interior está ligado de acordo com a regulamentação.
- Todas as ligações elétricas devem estar de acordo com os valores indicados na placa de classificação.
- Tome especial atenção para que a máquina não fique assente sobre o cabo de alimentação elétrica.
- Não utilize extensões ou uma ficha tripla para a ligação. A ficha elétrica deverá ficar confortavelmente acessível após a instalação da máquina.
- Após a instalação, coloque-a em funcionamento pela primeira vez, vazia.

No uso diário

- Esta máquina foi concebida para o uso diário; não a utilize para qualquer outro propósito. A utilização comercial desta máquina de lavar louça invalidará a garantia .
- Não se ponha em pé, nem se sente, nem coloque alguma carga em cima da porta quando esta está aberta, já que se pode partir.
- Nunca use detergentes e abrillantadores diferentes, que não sejam produzidos especificamente para máquinas de lavar loiça. A nossa empresa não se responsabilizará por isso.

CAPÍTULO -2: RECOMENDAÇÕES E INSTRUÇÕES DE SEGURANÇA

- A água da secção de lavagem da máquina não é potável, portanto não a beba.
- Devido ao potencial risco de explosão, não coloque na secção de lavagem da máquina nenhum agente de dissolução químico, como um solvente.
- Verifique se os objetos de plástico são resistentes ao calor.
- Este eletrodoméstico pode ser usado por crianças com 8 ou mais anos de idade e por pessoas com capacidades físicas, sensoriais ou mentais reduzidas, ou com falta de experiência e conhecimento, desde que se encontrem supervisionadas ou tenham recebido instruções relativamente à sua utilização em segurança e tenham compreendidos os perigos envolvidos. As crianças não deverão brincar com a máquina. A limpeza e manutenção por parte do utilizador não deverão ser efetuadas por crianças sem supervisão.
- Não coloque objetos inadequados e pesados acima da capacidade do cesto da sua máquina. A nossa empresa não será responsável por qualquer dano das partes internas.
- A porta não deverá ser aberta enquanto a máquina está em funcionamento. De todas as formas, um mecanismo de segurança assegura que a máquina para se a porta for aberta.
- Não deixe a porta aberta para evitar qualquer acidente.
- Coloque as facas e outros utensílios afiados no cesto dos talheres com a lâmina para baixo.
- Se o cabo de alimentação estiver danificado, deverá ser substituído pelo fabricante, o agente de serviço ou pessoa igualmente qualificada, para evitar perigos.
- Se a opção de Poupança de Energia estiver definida como "Sim", a porta será aberta no final do programa. Não force o fecho da porta durante 1 minuto, para evitar danificar o mecanismo automático da mesma. A porta deverá estar aberta durante 30 minutos para obter uma secagem eficaz (nos modelos com sistema automático de abertura de porta).

Aviso: Não se coloque em frente da porta depois do sinal sonoro de abertura automática da porta.

Para a segurança das crianças

- Depois de remover a embalagem, deixe esse material fora do alcance das crianças.
- Não permita que as crianças brinquem com a máquina ou a coloquem em funcionamento
- Mantenha detergentes ou abrillantadores fora do alcance das crianças.
- Mantenha as crianças afastadas da máquina quando a mesma estiver aberta, já que poderão existir ainda resíduos de detergentes no interior da máquina de lavar louça.
- Assegure-se que a sua máquina velha não constitui uma ameaça para a segurança das crianças. Houve casos em que crianças conseguiram trancar-se dentro da máquina. Para afastar a possibilidade de tal situação, parta a f

echadura da sua máquina e arranque a instalação elétrica.

• Em caso de mau funcionamento

- Qualquer reparação efetuada por alguém que não faça parte do pessoal de serviço autorizado resultará numa situação fora da garantia da sua máquina.
- Antes de tentar solucionar algum problema com a máquina, assegure-se de que a mesma está desligada da ficha elétrica. Desligue o disjuntor ou desligue a máquina. Ao desligar, não puxe pelo cabo. Não se esqueça de fechar a torneira da água.

Recomendações

- Por forma a poupar energia e água, por favor, retire a maior parte dos resíduos da sua louça antes de colocar os pratos dentro da máquina. Coloque a sua máquina a trabalhar apenas quando a mesma estiver cheia.
- Utilize o programa de pré-lavagem apenas se necessário.
- Coloque a louça côncava (copos, tigelas ou potes) dentro da máquina para que fiquem voltados para baixo.
- Recomendamos que não coloque na máquina pratos diferente ou em maior quantidade do que os indicados.

Objetos não adequados para a máquina de lavar louça:

- Cinza de cigarros, restos de velas, verniz, tinta, substâncias químicas, materiais em ligas de aço;
- Garfos, colheres ou facas com pegadas de madeiras, osso, marfim ou nácar; objetos colados ou elementos sujos com abrasivos, ácidos ou químicos;
- Plásticos que não sejam resistentes ao calor, cobre ou recipientes revestidos a latão;
- Objetos de alumínio e prata (poderão perder o brilho);
- Alguns tipo de vidro muito delicado, porcelanas com ornamentos uma vez que os mesmos podem começar a desaparecer após a primeira lavagem; alguns cristais, pois perderão a sua transparência com o tempo, qualquer talher que não seja resistente ao calor, copos com cristais de chumbo, tábuas de cortar ou elementos feitos a partir de fibra sintética;
- Elementos absorventes, tais como esponjas ou similares também são desaconselhados para introduzir na máquina.

Aviso: Lembre-se, no futuro, de comprar objetos próprios para o lava louças.

INSTALAR A MÁQUINA

Posicionar a máquina

Ao determinar o local da instalação, tome atenção aos locais acessíveis para colocar e retirar facilmente os pratos.

Não coloque a sua máquina num local onde exista a possibilidade de a temperatura poder vir a ser inferior a 0°C.

Antes de a colocar definitivamente, retire todas as embalagens que a envolvem, seguindo as instruções incluídas na própria embalagem.

Coloque a máquina perto de uma torneira e de uma saída de água. Precisa de colocar a sua máquina tendo em mente que as ligações não serão alteradas depois da instalação definitiva.

Não puxe pela porta da máquina para a mover de um lado para outro.

Lembre-se de deixar um espaço a toda a volta da máquina, para poder movê-la, confortavelmente, para a frente e para trás ao limpá-la.

Assegure-se de que as mangueiras de entrada e de saída de água não ficam apertadas ao posicionar a sua máquina. Da mesma forma, assegure-se que a máquina não está a pisar nenhum cabo elétrico.

Ajuste os pés da máquina para que a mesma fique equilibrada e nivelada. O posicionamento correto da máquina evitará problemas com a abertura e o fecho da porta.

Se a porta da máquina não fechar corretamente, verifique se a mesma está nivelada; caso não esteja, ajuste os pés respetivos até conseguir uma posição estável.

Ligações de água

A canalização interior deverá ser adequada para a instalação de uma máquina de lavar louça. Também recomendamos que coloque um filtro na entrada de água geral da sua casa, para evitar qualquer dano devido a contaminação (areia, barro, ferrugem, etc.) que possa eventualmente ser trazida pelos canos de água da companhia e para evitar também que seja causado algum amarelecimento ou aparecimento de formações e depósitos após cada lavagem.

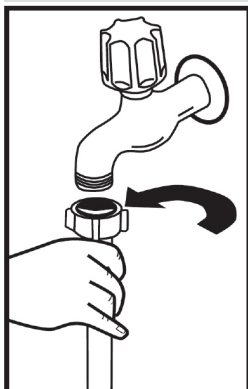

Mangueira de entrada de água

Não utilize a mangueira da sua máquina antiga. Utilize a nova que lhe é fornecida com a máquina. Se vai ligar uma nova mangueira comprida à sua máquina, deixe correr a água por algum tempo antes de realizar a ligação. Ligue a mangueira diretamente à torneira de entrada de água. A pressão fornecida pela torneira deve estar a um mínimo de 0,03 Mpa e a um máximo de 1 Mpa. Se a pressão da água estiver acima de 1 Mpa, deverá ser colocada no meio uma válvula de alívio de pressão.

Depois de feitas as ligações, a torneira deve ser aberta no máximo e deve verificar se não existem derrames. Para a segurança da sua máquina, assegure-se de que fecha sempre a torneira da água após cada lavagem.

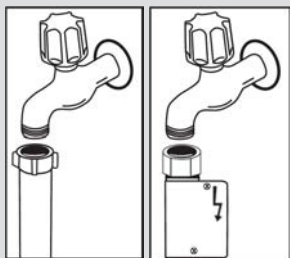

NOTA: Em alguns modelos podemos contar com o Aquastop . No caso de usar um Aquastop, cria-se uma tensão perigosa. Não corte o bico do Aquastop. Não permita que o mesmo fique dobrado ou torcido.

Mangueira de saída de água

A mangueira de drenagem da água pode ser ligada quer diretamente ao orifício de escoamento de água ou à válvula de saída do lava-loiças. Utilizando um cano curvado especial (se disponível), a água pode ser drenada diretamente através desse cano curvado. Esta ligação deve estar entre 50 cm e 110 cm a contar da superfície do chão.

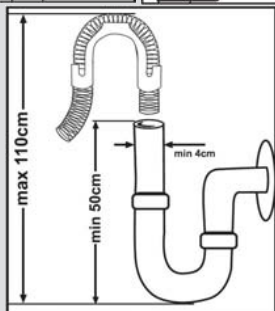

CAPÍTULO -3: INSTALAR A MÁQUINA

Aviso: Quando se usa uma mangueira superior a 4 m, a louça poderá ficar suja. Nesse caso, a nossa empresa não aceitará qualquer responsabilidade.

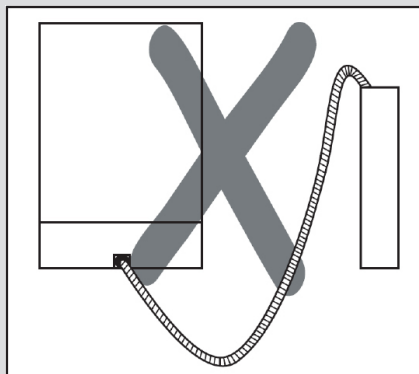
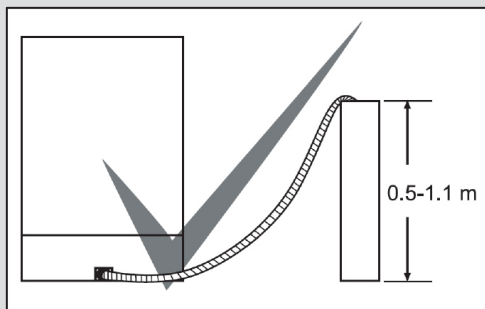

Ligação eléctrica

A ficha com terra da sua máquina deve ser ligada a uma tomada com terra e com a voltagem apropriada. Se a sua instalação não tem terra, recomendamos que chame um electricista competente para efetuar a mesma. No caso de utilizar a máquina sem terra, não nos podemos responsabilizar pelos danos que a mesma possa sofrer.

O fusível interno deve ter um valor entre 10-16 A.

A sua máquina trabalha com a corrente de 220-240 V. Se o local onde deseja colocar a mesma tem corrente de 110 V, coloque um transformador de corrente de 110/220 V e 3000 W. A máquina não deve ser ligada enquanto estiver a instalá-la.

Use sempre a ficha revestida fornecida com a máquina.

Se trabalhar com voltagem baixa, haverá uma diminuição da qualidade de limpeza da louça.

O cabo eléctrico da máquina deve ser substituído por um serviço autorizado ou por um electricista credenciado. Se não o fizer desta forma, poderá dar origem a um acidente

CAPÍTULO -3: INSTALAR A MÁQUINA

Por segurança, assegure-se de desligar a ficha da tomada após cada lavagem. Para evitar choques eléctricos, não ligue a máquina com as mãos molhadas. Quando desligar a sua máquina da corrente eléctrica, puxe sempre pela ficha. Nunca puxe pelo próprio cabo.

Encaixar a máquina sob a bancada

Se deseja encaixar a sua máquina debaixo da bancada, assegure-se de que tem espaço suficiente por baixo da mesma e se a instalação eléctrica e a canalização são adequadas para isso. **1** Se decidir que o espaço por baixo da bancada é adequado para caber a sua máquina, remova a tampa, como mostra a ilustração. **2**

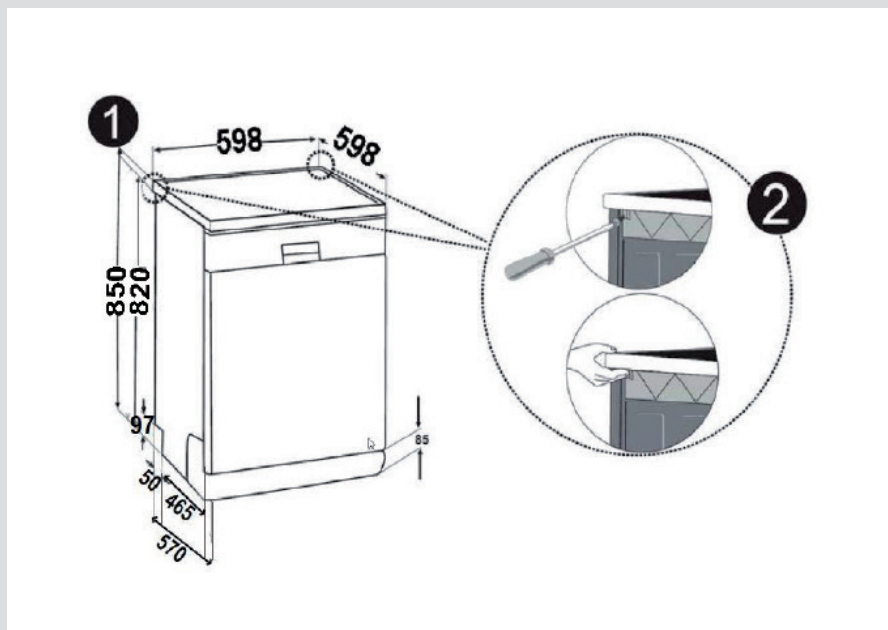

Aviso: A base sob a qual iremos assentar a nossa máquina removendo a tampa, precisa estar estável de modo a não permitir qualquer desequilíbrio. Para retirar a tampa, desaperte os parafusos que a seguram e que estão localizados na parte traseira da máquina e depois empurre o painel frontal 1 cm a partir da parte da frente em direção à parte traseira e levante-o.

CAPÍTULO -3: INSTALAR A MÁQUINA

Ajuste os pés da máquina de acordo com a inclinação do seu chão.**3** Ajuste a sua máquina empurrando-a até atrás sob a bancada, tendo cuidado para que as mangueiras não fiquem esmagadas ou dobradas.**4**

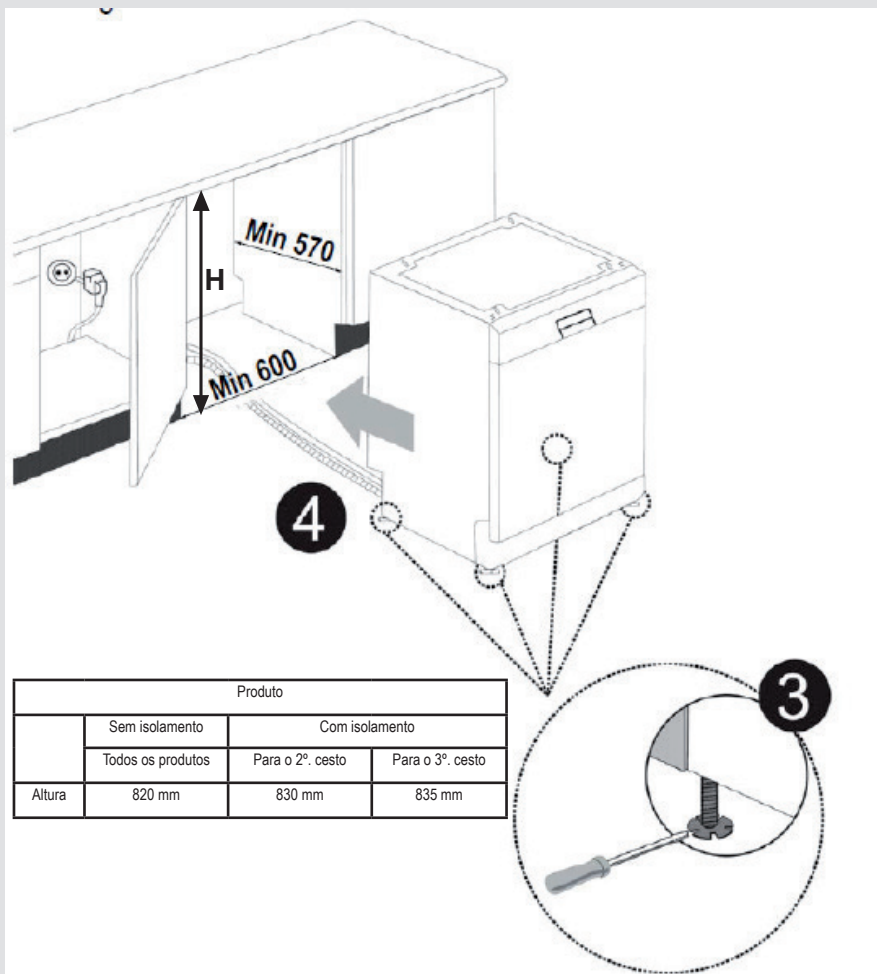

Aviso: Após retirar a tampa, a máquina deve ser colocada num local cujas dimensões sejam tal como as exibidas na figura acima.

CAPÍTULO -4: PREPARAR A MÁQUINA PARA A UTILIZAÇÃO

SE ADEQUADO

Antes de utilizar a máquina pela primeira vez

- Verifique se as especificações de abastecimento de energia e água coincidem com os valores indicados pelas instruções de instalação da máquina.
- Retire todos os materiais de embalagem do interior da máquina.
- Faça a definição do descalcificante.
- Adicione 1 kg de sal no compartimento respetivo e encha com água até um nível que quase transborde.
- Encha o compartimento do abrilhantador.

PREPARAR A MÁQUINA PARA A UTILIZAÇÃO

A importância da descalcificação da água

Para uma boa lavagem, a máquina de lavar precisa de água macia, ou seja, água com menos calcário. Caso contrário, os resíduos brancos de calcário ficarão agarrados à loiça e ao interior do equipamento. Isto afetará negativamente o desempenho de lavagem, secagem e brilho da loiça na sua máquina. Por este motivo, é usado um sistema de descalcificação nas máquinas de lavar loiça. O sistema de descalcificação precisa de ser refrescado de forma a funcionar com o mesmo nível de desempenho na lavagem seguinte. Por este motivo, usa-se sal próprio para máquinas de lavar.

Encher com sal (SE ADEQUADO)

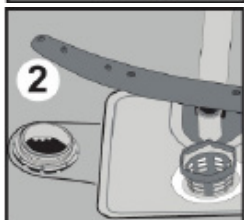
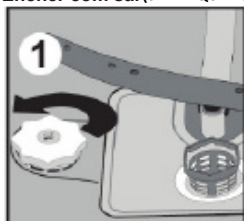

Use sal amaciador especificamente produzido para máquinas de lavar loiça. Para colocar sal amaciador, comece por remover o cesto inferior e depois abra a tampa do compartimento do sal rodando-a no sentido contrário aos ponteiros do relógio.



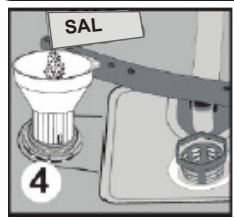
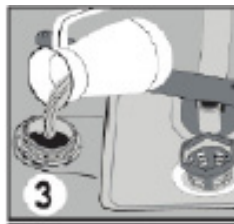



















(1) (2) Para começar, encha o compartimento com 1 kg de sal e água (3) até um nível que quase transborde. O uso de um funil (4) tornará o enchimento mais fácil. Volte a colocar a tampa e feche-a. Após cada 20 a 30 lavagens adicione sal à sua máquina até que fique cheia (aprox. 1 kg). Encha totalmente o compartimento com água apenas na primeira utilização. Recomendamos que use sal amaciador de grão miúdo ou em pó. Não coloque sal de mesa na sua máquina. Se o fizer, a função do compartimento do amaciador poderá deteriorar-se com o tempo. Quando coloca a máquina em funcionamento, o compartimento do sal enche-se com água. Portanto, coloque o sal amaciador antes de iniciar o funcionamento da máquina. Desta forma, o sal que transborda é imediatamente lavado através da operação de lavagem. Se não tiver qualquer loiça para lavar imediatamente a seguir a colocar o sal, execute um



programa de lavagem curto com a máquina vazia, para evitar a corrosão da sua máquina devida ao sal que transbordou ao encher o recipiente do sal. Para compreender se a quantidade de sal amaciador na sua máquina é suficiente, vá verificando a secção transparente da tampa do compartimento do sal. Existirá sal suficiente se a secção transparente estiver verde. Terá de adicionar sal quando ela não estiver verde.

Fita de teste

A eficácia de lavagem da sua máquina depende da suavidade da água da torneira. Por este motivo, a sua máquina está equipada com um sistema que reduz a dureza da água do abastecimento geral. A eficácia da lavagem aumentará quando o sistema estiver corretamente configurado. Para saber qual o nível de dureza da água na sua zona, contacte os serviços municipalizados locais ou determine a dureza da água usando a fita de teste (se disponível).

Abra a fita de teste	Deixe correr a água da torneira durante 1 minuto.	Mantenha a fita de teste dentro de água durante 1 segundo	Agite a fita de teste depois de a retirar da água	Esprete durante 1 minuto	Configure a dureza da água na sua máquina de acordo com o resultado obtido com a fita de teste.																		
					<table border="1"> <tr> <td>Nível 1</td> <td></td> <td>Sem calcário</td> </tr> <tr> <td>Nível 2</td> <td></td> <td>Conteúdo de calcário muito baixo</td> </tr> <tr> <td>Nível 3</td> <td></td> <td>Conteúdo de calcário baixo</td> </tr> <tr> <td>Nível 4</td> <td></td> <td>Conteúdo de calcário médio</td> </tr> <tr> <td>Nível 5</td> <td></td> <td>Conteúdo de calcário</td> </tr> <tr> <td>Nível 6</td> <td></td> <td>Conteúdo de calcário elevado</td> </tr> </table>	Nível 1		Sem calcário	Nível 2		Conteúdo de calcário muito baixo	Nível 3		Conteúdo de calcário baixo	Nível 4		Conteúdo de calcário médio	Nível 5		Conteúdo de calcário	Nível 6		Conteúdo de calcário elevado
Nível 1		Sem calcário																					
Nível 2		Conteúdo de calcário muito baixo																					
Nível 3		Conteúdo de calcário baixo																					
Nível 4		Conteúdo de calcário médio																					
Nível 5		Conteúdo de calcário																					
Nível 6		Conteúdo de calcário elevado																					

CAPÍTULO -4: PREPARAR A MÁQUINA PARA A UTILIZAÇÃO

Ajustar o consumo de sal

Água nível de dureza	Nível de dureza alemã dH	Nível de dureza francesa dF	Nível de dureza britânica dE	Indicador de nível de dureza
1	0-5	0-9	0-6	Aparece L1 no mostrador.
2	6-11	10-20	7-14	Aparece L2 no mostrador.
3	12-17	21-30	15-21	Aparece L3 no mostrador.
4	18-22	31-40	22-28	Aparece L4 no mostrador.
5	23-31	41-55	29-39	Aparece L5 no mostrador.
6	32-50	56-90	40-63	Aparece L6 no mostrador.

Ajuste as definições da dureza da água da sua máquina de acordo com o nível especificado na tira de teste.

NOTA: O nível de dureza está definido no nível 3 pelas definições de fábrica.

Abra o menu para alterar a dureza da água. De modo a abrir as definições do menu, pressione os botões de opção e atraso durante 3 segundos. O mostrador terá a indicação: ("**Continue a pressionar .. X**") para deixá-lo saber quantos mais segundos terá de pressionar o botão. Quando este número chegar a zero, verá a indicação "**Menu de definições**" no mostrador.

Depois de entrar no menu, selecione "**2. Dureza da água: X**" usando os botões de seleção para cima/para baixo. O número "**X**" será semelhante aos seguintes valores: L01,L02,L03,L04,L05,L06.

2. Dureza da água: X

Em seguida, carregue no botão de confirmação (3); o valor "**X**" começará a piscar. Selecione o valor desejado usando os botões de seleção para cima/para baixo. Carregue no botão de confirmação (3) para gravar as definições; a indicação "**Guardado**" aparecerá no mostrador.

Guardado

As suas definições serão gravadas e o mostrador voltará automaticamente ao menu de definições da dureza da água.

Para sair do menu terá de pressionar os botões de opção e atraso durante 3 segundos tal como fez para entrar no menu, ou poderá selecionar a sétima linha (**8. Sair do Menu**) no menu com o botão de confirmação.

Uso de detergente

Use um detergente especificamente desenhado para ser utilizado em máquinas de lavar domésticas. Poderá encontrá-los em pó, gel e pastilhas, concebidos para máquinas de lavar loiça.

O detergente deverá ser colocado no compartimento antes de iniciar a máquina. Mantenha os seus detergentes num local fresco e seco, fora do alcance das crianças.

Não encha o compartimento do detergente com mais produto do que o necessário; se o fizer poderá originar riscos nos seus copos, para além de obter um fraco resultado de lavagem.

Se necessitar de mais informação relativamente ao detergente que utiliza, contacte os fabricantes do detergente diretamente.

Encher o compartimento de detergente

Empurre o trinco para abrir o recipiente do detergente como mostra a imagem. **1** O recipiente de detergente tem linhas de marcação de nível no interior. O recipiente de detergente pode levar até 40 cm³ de produto.

Abra o compartimento de detergente da máquina de lavar e deite no compartimento maior **b** 25 cm³ se a loiça estiver muito suja ou menos, até 15 cm³. **2** Se os pratos secaram durante muito tempo, se os restos de alimentos secaram ou se a máquina estiver muito carregada, deite **a** 5 cm³ de detergente no compartimento de pré-lavagem e coloque a máquina em funcionamento. Poderá ter de adicionar mais detergente à sua máquina, dependendo do grau de sujidade e do nível de dureza da água na sua zona.

CAPÍTULO -4: PREPARAR A MÁQUINA PARA A UTILIZAÇÃO

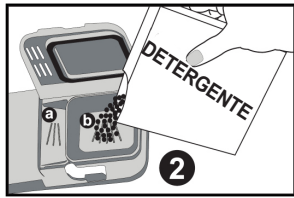
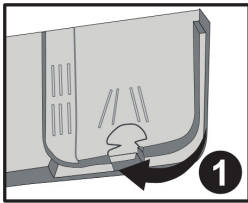

Detergentes combinados

Os detergentes combinados podem incluir várias propriedades. Antes de utilizar o detergente, deverá respeitar também as instruções do detergente. Geralmente, os detergentes combinados apenas produzem resultados suficientes em condições específicas.

Pontos a ter em conta ao usar este tipo de produtos:

- Verifique as especificações do produto, quer seja combinado ou não.
- Verifique se o detergente utilizado é adequado para a dureza da água do abastecimento central.
- Respeite as instruções do produto expressas nas embalagens.
- Coloque sempre as pastilhas no compartimento do detergente dentro do distribuidor respetivo.
- Precisar-se-á de contactar os fabricantes e ficar a conhecer as condições adequadas de uso.
- Se usar produtos adequados, eles garantirão poupanças no consumo de sal e/ou abrillantador.
- O âmbito da garantia da sua máquina não cobre quaisquer reclamações causadas pelo uso deste tipo de detergentes.

Utilização recomendada: Se pretende obter melhores resultados ao usar detergentes combinados, adicione sal e abrillantados à máquina e ajuste a definição de dureza da água para a posição mais baixa.



A solubilidade dos detergentes em pastilha produzidos por diferentes companhias pode variar, dependendo da temperatura e do tempo. Portanto, não se recomenda a utilização de tais detergentes em programas curtos. É mais adequado utilizar detergentes em pó em tais programas.

Aviso: Se surgir qualquer problema, que nunca lhe tenha ocorrido, quando utilizar este tipo de produtos, contacte o fabricante do detergente diretamente.

Quando abandona o uso de detergentes combinados

- Encha os compartimentos de sal e do abrillantador.
- Ajuste a definição de dureza da água para a posição mais alta e execute um programa de lavagem com a máquina vazia.
- Ajuste o nível de dureza da água.
- Defina adequadamente a quantidade de abrillantador.

Encher com abrillantador e fazer a definição

Uma quantidade adequada de abrillantador evita o depósito de pingos brancos de água, manchas de calcário ou riscas de películas brancas. Também aumenta o desempenho da secagem.

Para colocar abrillantador, remova a tampa do compartimento respetivo, rodando-o. **1** Encha o compartimento do abrillantador com produto até que o indicador de nível fique escuro; **2** volte a colocar a tampa e feche-a, rodando-a de tal forma que as patilhas fiquem no enfiamento uma da outra. Verificando o indicador de nível do abrillantador no distribuidor de detergente, poderá perceber se a sua máquina necessita de abrillantador ou não. Um indicador escuro **b** significa que existe abrillantador no compartimento, enquanto um indicador claro **a** lhe mostra que precisa de encher de novo o compartimento com produto.

O ajuste do nível de abrillantador pode ser colocado numa posição entre 1 e 6. A definição de fábrica da posição do abrillantador é 3.

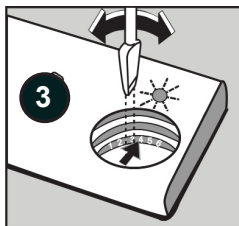
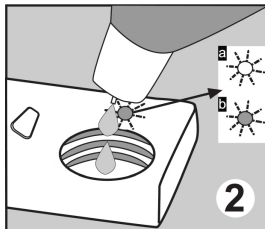
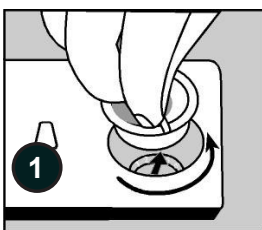

Precisar-se-á de aumentar o grau do dispositivo de ajuste, se verificar a existência de manchas de água nos seus pratos após a lavagem, ou terá de diminuir esse grau se ficar uma mancha azulada ao limpar com a mão.**3**

Aviso: Use apenas materiais abrillantadores que estejam autorizados para uso com a máquina. Dado que os resíduos de abrillantador deixados ao transbordar criarão quantidades de espuma extremamente elevadas, reduzindo assim o desempenho da máquina, remova o excesso de abrillantador limpando com um trapo.

CAPÍTULO-5: CARREGAR A SUA MÁQUINA DE LAVAR LOIÇA

CARREGAR A SUA MÁQUINA DE LAVAR LOIÇA

Coloque a loiça na máquina de forma adequada.

Existem dois cestos separados para carregar pratos na máquina. O cesto mais baixo é para objetos redondos e fundos.

O cesto de cima é para artigos finos e estreitos. Recomendamos que use o cesto dos talheres para obter os melhores resultados.

Para evitar quaisquer possíveis ferimentos, as peças com pegas longas e bicos devem ser colocadas com esses pontos mais afiados para baixo ou horizontalmente nos cestos.

Aviso: Coloque os pratos na sua máquina para que não impeçam os braços de aspersão superior e inferior de rodar.

Cesto superior

Armação para os pratos

Pode colocar diferentes tamanhos de copos sob estas armações graças à sua funcionalidade de altura ajustável. Pode usar as armações em 2 alturas diferentes.

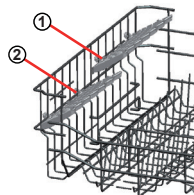

Armações dobráveis

As guias dobráveis no cesto superior foram criadas para lhe permitir colocar objetos grandes como painéis, frigideiras, etc. Se necessário, cada peça pode ser dobrada separadamente, ou podem ser dobradas todas, obtendo-se assim maiores espaços. Para ajustar as armações dobráveis, pode levantá-las ou dobrá-las para baixo.

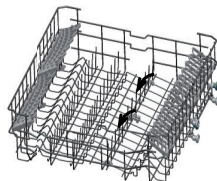

Ajuste de altura do cesto superior quando está cheio

O mecanismo de ajuste de altura do cesto, no cesto superior da sua máquina, foi projetado para permitir que possa ajustar a altura do cesto superior para cima ou para baixo, sem o remover da máquina quando ela estiver cheia, e criar grandes espaços na área superior ou inferior da sua máquina, conforme for necessário. O cesto da sua máquina vem de fábrica colocado na posição superior. Para fazer subir o seu cesto, segure-o de ambos os lados e puxe para cima. Para o baixar, segure-o novamente de ambos os lados e largue. No mecanismo de ajuste do cesto carregado, certifique-se de que ambos os lados estão na mesma posição (para cima ou para baixo).

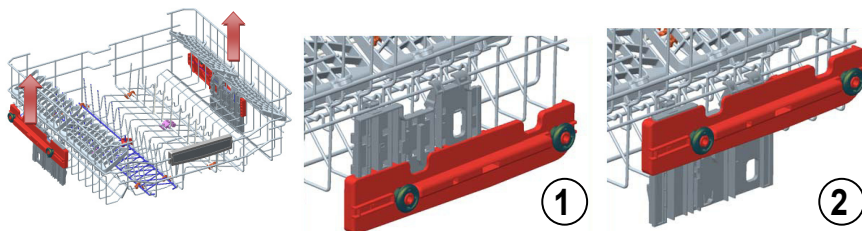

Cesto inferior

Armações dobráveis

No cesto inferior da máquina, existem quatro armações dobráveis que foram concebidas para lhe permitir colocar mais facilmente objetos grandes, tais como painéis, frigideiras, etc. Se necessário, cada peça pode ser dobrada separadamente, ou podem ser dobradas todas, obtendo-se assim maiores espaços. Para as ajustar, levante-as ou dobre-as para baixo.

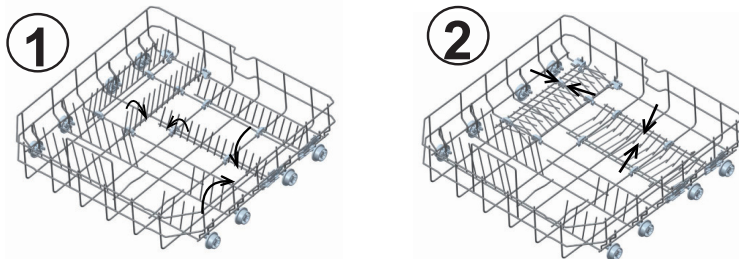

CAPÍTULO-5: CARREGAR A SUA MÁQUINA DE LAVAR LOIÇA

Cesto superior de talheres

O cesto superior de talheres foi concebido para colocar, garfos, colheres e facas, cabos longos e artigos pequenos.

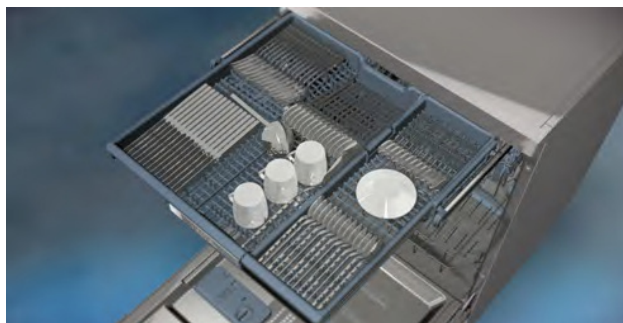

Dado que pode ser facilmente retirado da máquina, permite que os seus artigos sejam tirados da máquina juntamente com o cesto, depois da lavagem.

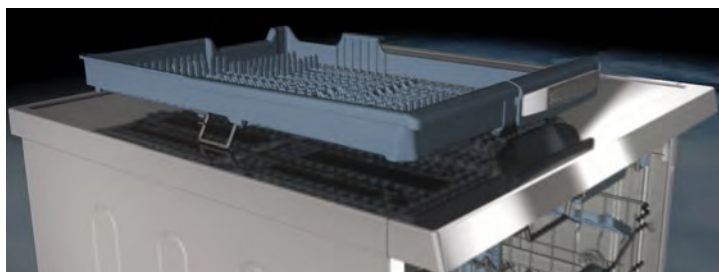

O Cesto superior de talheres é composto por duas peças; se precisar de criar espaço para pratos no cesto superior, pode retirar a parte esquerda ou direita do cesto superior de talheres para assim obter mais espaço.



Aviso: As facas e objetos aguçados devem ser colocados horizontalmente no cesto de talheres.

CAPÍTULO-5: CARREGAR A SUA MÁQUINA DE LAVAR LOIÇA

Carregamento do cesto alternativo
Cesto inferior

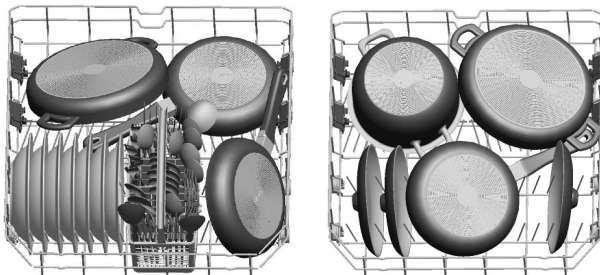

Cesto superior

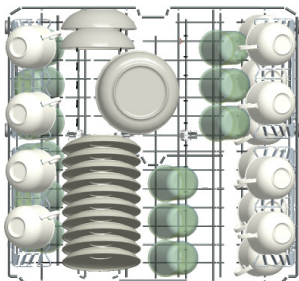

Cargas defeituosas

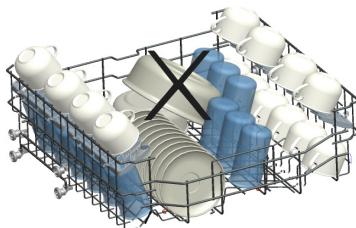
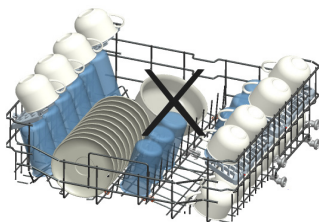
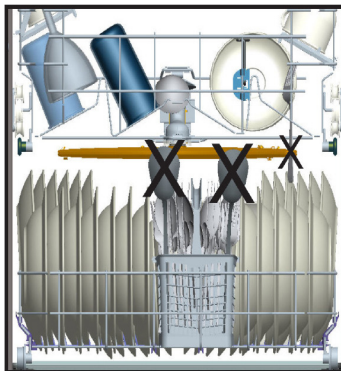
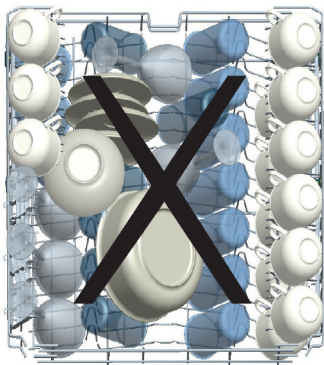

Nota importante para os laboratórios de testes:

Para informação detalhada sobre os testes de desempenho, por favor, contacte o endereço seguinte: "dishwasher@standardtest.info". No seu e-mail, por favor, indique o nome do modelo e o número de série (20 dígitos) que poderá encontrar na porta da máquina.

CAPÍTULO -6: DESCRIÇÕES DE PROGRAMA

Pontos do programa

Programa nº					
Nome do Programa	Pré-lavagem	* *Lavagem a jato 18'	Rápido 30'	Eco**	Super 50'
Temperatura de lavagem	-	35°C	40°C	50°C	65°C
Tipo de fragmento de comida	Pouco sujos, café, leite, chá frescos	Pouco sujos, café, leite, já, mantidos há pouco tempo	Café, leite, chá, carne fria, legumes frescos	Café, leite, chá, carne fria, legumes frescos	Sopa, molhos, massas, ovos, arroz, batatas e refeições cozinhadas no forno, fritos
Nível de sujidade	pequeno	pequeno	pequeno	médio	médio
Quantidade de detergente B: 25 cm ³ / 15 cm ³ A: cm ³	-	**A	B	A+B	A+B
	Pré-lavagem	Lavagem 35°C	Lavagem 40°C	50°C Lavagem	Lavagem 65°C
	Fim	Enxaguar quente	Enxaguar frio	Enxaguar frio	Enxaguar morno
		Fim	Enxaguar quente	Enxaguar quente	Enxaguar quente
			Fim	Seco	Fim
				Fim	
Período do programa (minutos)	15	18	30	207	50
Consumo energético (kW hora)	0,02	0,57	0,74	0,66	1,29
Consumo de água (litros)	4,2	7,7	10,9	9,0	10,7
No caso de ser usada a opção de meia carga, os valores da lista de programas serão os seguintes.					
Período do programa (minutos)	15	18	30	138	46
Consumo energético (kW hora)	0,02	0,57	0,74	0,65	1,23
Consumo de água (litros)	4,2	7,7	10,9	6,2	10,7

Lavagem dupla: A loiça delicada no cesto superior é lavada a baixa pressão e a loiça muito suja no cesto inferior é lavada com uma maior pressão graças a um motor com velocidade variável. Por isso, pode lavar tanto loiça delicada/menos suja, como loiça muito suja em simultâneo.

*Testes do modo desligado e do modo mantido de acordo com a norma EN 62301, devem ser realizados com o nível de brilho do modo Eco.

O programa de lavagem a jato 18 min. pode ser usado com loiça pouco suja não guardada durante muito tempo. É adequado para a loiça de quatro pessoas. Lavagem a jato 18 min. Deve usar-se apenas detergente em pó.

CAPÍTULO -6: DESCRIÇÕES DE PROGRAMA

Pontos do programa

Programa N°.					
Nome do Programa	Eco 5.4 l	Lavagem dupla 65°C	Auto 30°C - 50°C	Auto 50°C - 60°C	Lavagem dupla 65°C
Temperatura de lavagem	60°C	65°C	60°-50°C	60°-60°C	65°C
Tipo de fragmento de comida	Café, leite, chá, carne fria, legumes frescos	Sopas, molhos, massa, ovos, arroz, batata e pratos de forno, fritos guardados muito tempo	Ajuste automaticamente o tempo de lavagem com a temperatura e a quantidade de água através da definição do nível de sujidade da loiça.		
Nível de sujidade	médio	alto	pequeno	alto	alto
Quantidade de detergente B: 25 cm ³ / 15 cm ³ A: cm ³	A+B	A+B	B	A+B	A+B
	Lavagem 60°C	Lavagem 40°C	Os passos da lavagem são determinados automaticamente de acordo com o nível de sujidade.		
	Enxaguar frio	Lavagem 65°C			
	Enxaguar quente	Lavagem 45°C			
	Seco	Enxaguar quente			
	Fim	Seco			
		Fim			
Duração do programa (minutos)	177	113	79-91	102-122	141
Consumo energético (kW horas)	0,94	1.43	0.82	1.18	1.30
Consumo de água (litros)	5,4	15,4	10,6-17,7	10,9-18,5	20,3
No caso de ser usada a opção de meia carga, os valores da lista de programas serão os seguintes.					
Duração do programa (minutos)	152	93	62-79	82-102	121
Consumo energético (kW hora)	0,90	1,33	0,87	1,11	1,30
Consumo de água (litros)	5,4	11,1	9,9-13,7	10,5-14,3	15,6

**A opção de poupança de energia está ligada durante o programa Eco.

Aviso: Nos programas de lavagem a jato 18 min., rápido 30 min. e super 50 min. não há passo de secagem. Os valores acima referidos foram testados de acordo com os padrões relacionados em condições de laboratório. Estes valores podem variar devido às condições do ambiente (voltagem de alimentação, pressão da água, temperatura da entrada de água e temperatura ambiente).

Para conseguir obter os valores indicados de consumo de energia e água, os programas Eco 5.4 e Eco devem ser executados sem quaisquer opções extra e a opção de poupança de energia tem de estar ligada.

CAPÍTULO-7: LIGAR A MÁQUINA E SELECIONAR UM PROGRAMA

Seleção e um programa e iniciar a máquina

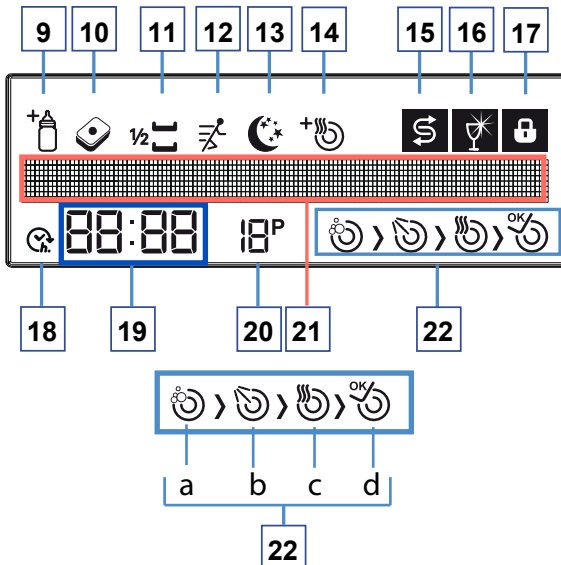
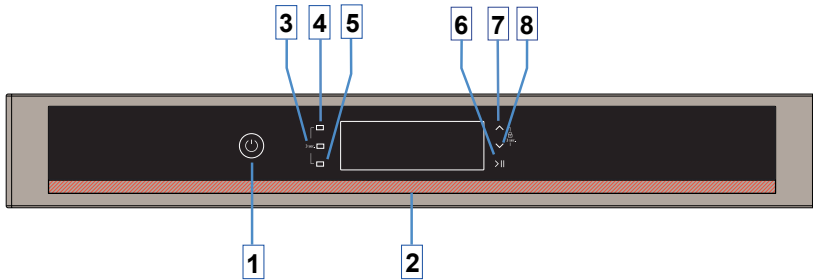

- 1- Ligar/Desligar
- 2- Pega da porta
- 3- Botão de confirmação
- 4- Botão de opção
- 5- Botão de atraso
- 6- Botão de Iniciar/Pausa
- 7- Botão de seleção para cima
- 8- Botão de seleção para baixo
- 9- Indicador de higiene extra
- 10- Indicador de pastilha
- 11- Indicador de meia carga
- 12- Indicador de extra rápido
- 13- Indicador de silêncio extra
- 14- Indicador de secagem extra
- 15- Indicador de aviso do nível de sal

- 16- Indicador de aviso do nível de abrillantador
- 17- Indicador de bloqueio de crianças
- 18- Indicador de atraso
- 19- Indicador de tempo restante/tempo de atraso
- 20- Indicador do número do programa
- 21- Linha apresentadora de informação
- 22- Indicadores do progresso do ciclo de lavagem
 - a- Símbolo do ciclo de lavagem
 - b- Símbolo do ciclo de enxaguar
 - c- Símbolo do ciclo de secagem
 - d- Símbolo de fim do ciclo

CAPÍTULO-7: LIGAR A MÁQUINA E SELECIONAR UM PROGRAMA

BOTÕES

Botão de Ligar/Desligar (1)

Quando carregar no botão de ligar/desligar, a máquina é ligada e o mostrador apresentará o último programa usado; na posição desligada, os LEDs no mostrador estão desligados.

Pega da porta (2)

Use a pega da porta para abrir/fechar a porta da sua máquina.

Botão de confirmação (3)

Confirma (grava) as suas funções e definições adicionais.

Botão de opção (4)

Permite-lhe usar as funções do menu de funções adicional.(9-10-11-12-13-14)

Botão de atraso (5)

Atrás o tempo de iniciar o programa que selecionou (1-24 horas). Pode ver o tempo de atraso no indicador de tempo restante/tempo de atraso (19). Quando se carregar no botão de atraso, o indicador de atraso (18) aparece no mostrador.

Botão de Iniciar/Pausa (6)

Quando carregar no botão de Iniciar/Espera (Standby), o programa selecionado iniciar-se-á e o símbolo de lavagem (a) aparecerá no mostrador. Pode seguir as fases de lavagem no mostrador. (22-a-b-c-d)

Botões para cima/para baixo (7) (8)

Permite-lhe procurar nos menus de programas, funções adicionais, atraso e definições.

Funções adicionais

Função de higiene extra (9)

Pode selecionar esta função de modo a obter uma higiene extra e um processo de lavagem mais limpo, alterando a temperatura da água e o tempo de lavagem do programa que selecionou.

Função de detergente em pastilhas (10)

Use a função de detergente em pastilhas quando usar sal, abrillantador e detergentes combinados com propriedades extra.

Função de meia carga (11)

, Podem fazer-se três tipos de lavagem com a função de meia carga: cesto inferior, cesto superior e ambos os cestos.

Se tiver uma pequena quantidade de loiça na sua máquina e tiver de lavá-la, pode também ativar adicionalmente a função de meia carga em alguns dos programas. Se tiver loiça em ambos os cestos, carregue no botão da função de meia carga e seleccione a posição em que ambas as imagens estão acesas.

Se tiver loiça apenas no cesto superior, seleccione a posição em que a imagem superior está iluminada. Deste modo, será lavado apenas o cesto superior da máquina.

Se tiver loiça apenas no cesto inferior, seleccione a posição em que a imagem inferior estiver iluminada. Deste modo, será lavado apenas o cesto inferior da máquina. Quando usar esta função, certifique-se de que não há loiça no cesto superior.

Função de Extra Rápido (12)

Esta função lava a loiça com mais pressão, reduzindo assim o tempo do programa selecionado e permitindo um consumo de água mais económico.

Função de Silêncio Extra (13)

Lava a loiça com menos pressão, permitindo assim uma lavagem mais suave e silenciosa.

Função de Secagem Extra (14)

Com a função de secagem extra pode adicionar passos extra de secagem ao seu programa e assim obter loiça mais seca.

Indicadores de aviso

Indicador de aviso do nível de sal (15)

De modo a verificar se o nível de sal na máquina é ou não suficiente, verifique a luz de aviso do nível de sal no mostrador. Se o mostrador estiver iluminado, encha o compartimento de sal.

Indicador de aviso do nível de abrillantador (16)

De modo a verificar se o nível de abrillantador na máquina é ou não suficiente, verifique a luz de aviso do nível de abrillantador no mostrador. Se o mostrador estiver iluminado, encha o compartimento do abrillantador.

CAPÍTULO-7: LIGAR A MÁQUINA E SELECIONAR UM PROGRAMA

Seleção de um programa e iniciar a máquina

1- Carregue no botão de Ligar/Desligar

Por favor note: Selecione o programa de lavagem apropriado para os seus pratos com a ajuda da página com os pontos do programa no manual do utilizador.

2- Pode seleccionar o programa de lavagem usando os botões de seleção para cima/para baixo (7,8).

Por favor note: Pode seguir o tempo do programa no indicador de tempo. (19)

3- Se necessário, pode seleccionar funções adicionais usando o botão de opção (4),(9-10-11-12-13-14)

4- Pode iniciar o programa carregando no botão de Iniciar/Pausa. **A indicação "Programa Ativado"** aparecerá no mostrador e o programa seleccionado iniciar-se-á.



Quando o programa começa, verá o nome do programa seleccionado na linha apresentadora e informação (21), o tempo restante de lavagem no indicador do tempo restante (19) e o número do programa seleccionado no indicador do número do programa (20).



Por favor note: Tente não abrir a porta da máquina enquanto estiver em funcionamento. Se realmente for necessário, pare o programa carregando no botão de Iniciar/Pausa.

A indicação "Programa Parado" aparecerá no mostrador. Quando vir este texto pode abrir a porta. Ao abrir a porta pode sair vapor; tenha cuidado.

Pode retomar o programa depois de fechar a porta e carregando novamente no botão de Iniciar/Pausa. Quando carregar no botão de Iniciar/Pausa, a indicação "Programa Ativado" aparecerá no mostrador.

CAPÍTULO-7: LIGAR A MÁQUINA E SELECIONAR UM PROGRAMA

Seguir o programa

Pode seguir o progresso com a ajuda dos símbolos de seguir o programa no mostrador.(22 - a,b,c,d).



Enquanto decorre a lavagem, os símbolos de lavagem e secagem serão iluminados respetivamente. Quando o símbolo de secagem estiver ligado, a máquina permanecerá silenciosa durante cerca de 40-50 minutos.



Não abra a porta até a luz indicadora de conclusão se acender. Quando o programa terminar, a luz indicadora de conclusão será iluminada.



Quando se iniciar o programa que selecionou poderá ver o tempo restante estimado no indicador de tempo.

POR FAVOR NOTE: Alguns minutos depois do programa terminar e da luz de conclusão ser iluminada poderá abrir levemente a porta e deixá-la entreaberta para acelerar o processo de secagem.

POR FAVOR NOTE: Se a porta da máquina for aberta ou se houver uma falha de energia durante a lavagem, a máquina continuará a partir do ponto em que parou assim que a porta for fechada ou a corrente elétrica retomada.

POR FAVOR NOTE: Se houver uma falha de energia, ou se a porta for aberta durante a secagem, o programa terminará. A máquina estará pronta para selecionar um novo programa.

POR FAVOR NOTE: A máquina executa o processo de endurecimento da água de acordo com a dureza da água principal. Por este motivo, em algumas lavagens, o tempo restante já perto do fim pode diferir do inicialmente apresentado. O tempo total do programa também depende da temperatura da divisão, da temperatura da água fornecida e da quantidade de loiça.

CAPÍTULO-7: LIGAR A MÁQUINA E SELECIONAR UM PROGRAMA

Adicionar funções adicionais ao programa

Pode alterar o programa de acordo com as suas preferências adicionando funções adicionais ao programa de lavagem. Os programas de lavagem foram projetados de modo a obter a melhor limpeza em função do tipo de sujidade, quantidade de sujidade e propriedades dos materiais de lavagem. As funções adicionais foram desenvolvidas para poupar tempo, água e eletricidade, permitindo-lhe lavar a sua loiça de forma mais conveniente. Por exemplo, se achar que a loiça está levemente suja, pode selecionar a função rápida (12) e tornar o processo de lavagem mais económico no que diz respeito ao tempo e à água.

Se usar um detergente multifuncional, ao selecionar a função de detergente em pastilha (10) obterá um resultado melhor. Se morar num local onde a eletricidade for mais barata à noite, pode selecionar a função silenciosa (13) e lavar a loiça de forma mais económica e silenciosa. Esta função também foi desenvolvida a pensar num processo de lavagem mais sensível.

As funções adicionais não são adequadas para qualquer programa. Em baixo encontrará as funções adequadas para os programas. Nos programas não adequados para funções verá que o indicador de função não está iluminado.

PROGRAMAS	OPÇÕES							
	Início atrasado	Meia carga (3 modos)	Pastilha	Bloqueio de crianças	Extra Rápido	Higiene extra	Silêncio extra	Secagem extra
Pré-lavagem	X	X	-	X	-	-	-	-
Lavagem a jato 18	X	X	-	X	-	-	-	-
Rápido 30'	X	X	-	X	-	-	-	X
Eco	X	X	X	X	X	X	X	X
Lavagem dupla	X	X	X	X	X	X	X	X
Super 50'	X	X	X	X	-	X	-	X
Eco 5.4 l	X	X	X	X	X	X	X	X
Lavagem a vapor 65°C	X	X	X	X	-	X	-	X
Auto Normal 50-60°C	X	X	X	X	-	X	-	X
Auto delicado 30-50°C	X	X	X	X	-	X	-	X

“-“ A função não pode ser selecionada “x” a função pode ser selecionada.

** Os programas são apresentados de forma geral e podem diferir em função dos modelos.

CAPÍTULO-7: LIGAR A MÁQUINA E SELECIONAR UM PROGRAMA

Para adicionar funções adicionais ao programa;

1- Selecione o programa de lavagem adequado para os seus pratos usando os botões para cima/para baixo (7, 8) depois de carregar no botão de opção.

2- Entre no menu de funções adicionais (4) carregando no botão de opção. Depois de selecionar a função adicional usando os botões para cima/para baixo (7, 8), ilumine os indicadores de função adicional (9-10-11-12-13-14) carregando no botão de confirmação.

3- Pode iniciar o programa carregando no botão de Iniciar/Espera (Standby). A indicação "Programa Ativado" aparecerá no mostrador.

Algumas funções não podem ser selecionadas em simultâneo; veja o esquema em baixo.

Opções	Início atrasado	Meia carga (3 modos)	Pastilha	Bloqueio de crianças	Extra Rápido	Higiene extra	Silêncio extra	Secagem extra
Início atrasado		OK	OK	OK	OK	OK	OK	OK
Meia carga (3 modos)	OK		OK	OK	OK	OK	OK	OK
Pastilha	OK	OK		OK	OK	OK	OK	OK
Bloqueio de crianças	OK	OK	OK		OK	OK	OK	OK
Extra Rápido	OK	OK	OK	OK		-	-	OK
Higiene extra	OK	OK	OK	OK	OK		-	-
Silêncio extra	OK	OK	OK	OK	OK	-		OK
Secagem extra	OK	OK	OK	OK	OK	-	OK	

Alterar um programa

Se desejar alterar um programa de lavagem depois deste se ter iniciado;

1- Pare o programa carregando no botão Iniciar/Pausa (6). A indicação "Programa Parado" aparecerá no mostrador.

2- Selecione o programa desejado carregando nos botões de seleção (7, 8).

3- Pode iniciar o programa carregando novamente no botão de Iniciar/Pausa. A indicação "Programa Ativado" aparecerá no mostrador.

Nota: O novo programa iniciar-se-á a partir dos passos onde ficou o programa anterior. Nota: Se desejar que o novo programa comece do início, primeiro terá de cancelar o programa anterior e selecionar um novo.

Cancelar o programa

1- Mantenha o botão Iniciar/Pausa (6) durante 3 segundos para cancelar o programa.

2- O mostrador apresentará a expressão ("A cancelar o programa..X") para que saiba quantos segundos terá de manter o botão pressionado. 1 minuto depois de o fazer, aparecerá a indicação "Programa Terminado".

3- Após este aviso, poderá selecionar uma função adicional ou definições de tempo. Por favor note: Dependendo do passo em que foi cancelado o programa, poderá haver restos de detergente na máquina ou na loiça.

CAPÍTULO-7: LIGAR A MÁQUINA E SELECIONAR UM PROGRAMA

Menu de definições

Para entrar no menu de definições, pressione e mantenha os botões de opção e atraso durante 3 segundos. O mostrador apresentará a indicação ("**A cancelar o programa..X**") para que saiba quantos segundos terá de manter o botão pressionado. Quando este número chegar ao zero, o menu de definições aparecerá no mostrador. Pode navegar no menu usando os botões de seleção. Para sair o menu pode carregar e manter os botões de opção e atraso durante 3 segundos, tal como fez para entrar no menu, ou então pode selecionar a sétima fila do menu com o botão de confirmação.

O conteúdo do menu é o seguinte:

1. Língua
2. Dureza da água
3. Volume
4. Brilho
5. Modo eco
6. Definições de fábrica
7. Poupança de energia
8. Sair do menu ✓

1- Definições da língua

Depois de entrar nas definições do menu, use os botões de seleção para cima/para baixo para selecionar a língua. Verá a seguinte indicação no mostrador: (1. Língua: X), sendo "X" a língua atual. Depois disso, carregue no botão de confirmação para ativar a seleção da língua e depois de selecionar a nova língua, grave-a carregando novamente no botão de confirmação.

Línguas disponíveis para selecionar:

Inglês	Grego	Holandês	Polaco
Turco	Croata	Sueco	Checo
Francês	Russo	Dinamarquês	Eslovaco
Alemão	Finlandês	Espanhol	Húngaro
Italiano	Norueguês	Português	

2- Definições da dureza da água

Pode encontrar isto na seção onde se explicam as definições da dureza da água. (página 15)

3- Nível de volume

Aqui pode ajustar o nível dos alarmes audíveis da máquina. Depois de entrar no menu, selecione "3- Volume " usando os botões de seleção. Aqui verá a indicação "Volume:X" (X:L1,L2,L3). L1 é o nível de volume mais baixo, L3 é o nível mais alto. Depois de carregar no botão de confirmação, ative "X", selecione o nível de ruído desejado e grave a seleção carregando uma vez no botão de confirmação.

4- Nível de brilho

Pode ajustar o nível do brilho da máquina aqui. Depois de entrar no menu, selecione "4- Brilho" usando os botões de seleção. Aqui verá a indicação "Brilho:X" (X:L1,L2,L3). L1 é o nível de brilho mais baixo, L3 é o nível mais alto. Selecione o nível de brilho desejado e grave a seleção carregando no botão de confirmação. Depois disto, ative "X" e carregue mais uma vez no botão de confirmação.

5- Modo eco

Este modo poupa energia reduzindo o nível de brilho do mostrador ao fim de 30 segundos de não funcionamento. Depois de entrar no menu, selecione "5- Modo eco " usando os botões de seleção. Aqui verá a indicação "Modo eco: X" (X: SIM ou NÃO). Depois de carregar no botão de confirmação, ative "X"; pode usar a sua máquina com o modo eco ligado ou desligado.

6- Definições de fábrica

De forma a apagar todas as definições que fez e repor as definições de fábrica, selecione "6- Definições de fábrica" usando os botões de seleção. Aqui verá a indicação "6. Definições de fábrica: X" (X: sim ou não). Depois de carregar no botão de confirmação, ative " X "; pode gravar a sua seleção selecionando a expressão "Sim" ou "Não" carregando novamente no botão de confirmação. Quando restaurar as definições de fábrica, a máquina voltará às seguintes definições:

- | | |
|---------------------------------|----------|
| 1- Língua | : Inglês |
| 2- Definições da dureza da água | : L3 |
| 3- Volume | : L2 |
| 4- Brilho | : L2 |
| 5- Modo eco | : Não |
| 7- Poupança de energia | : Sim |

7- Poupança de energia:

A opção de poupança de energia ativa o sistema de abertura da porta no fim do programa. O sistema de abertura automática da porta fornece o desempenho necessário de secagem com temperaturas baixas de enxaguamento e reduz o consumo de energia.

CAPÍTULO-7: LIGAR A MÁQUINA E SELECIONAR UM PROGRAMA

Bloqueio de crianças:

Pode evitar que outras pessoas alterem as suas definições enquanto a máquina estiver a funcionar. Depois de iniciar o programa, carregue no botão de seleção para cima (7) e no botão de seleção para baixo (8) em simultâneo durante 3 segundos. Este ecrã informá-lo-á de quantos segundos terá de manter os botões pressionados com "Continue a pressionar..X". Quando o tempo terminar, o bloqueio de crianças será ativado, a indicação "Bloqueio de crianças LIGADO" aparecerá no ecrã e o indicador (17) ficará iluminado. Quando o bloqueio de crianças estiver ativo, todos os botões ficam desativados.



Para cancelar o bloqueio das crianças carregue no botão de seleção para cima (7) e no botão de seleção para baixo (6) em simultâneo durante 3 segundos. Este ecrã informá-lo-á de quantos segundos terá de manter os botões pressionados com "Continue a pressionar..X". Quando este tempo terminar, o bloqueio das crianças terminará, a indicação "Bloqueio de crianças DESLIGADO" aparecerá no ecrã e o indicador(17) desliga-se.



Início atrasado:(Adiar)

Pode atrasar o tempo de início do programa selecionado até 24 horas. Depois do programa começar já não pode definir um atraso. Para poder fazer uma definição de um atraso o programa selecionado não pode estar em funcionamento.

1- Carregue no botão de atraso (5).

2- A hora "00:00" aparecerá na linha apresentadora de informação (19) e o símbolo de atraso (18) começará a piscar.

3- Pode definir o tempo de atraso com os botões de seleção (7,8) até ter o tempo desejado. O botão " " (7) aumenta o tempo 1 hora, enquanto que o botão "v" (8) diminui 1 hora.

Ao carregar no botão Iniciar/Pausa começará a contagem decrescente até ao tempo de atraso. O símbolo de atraso (18) ficará continuamente iluminado durante este período. Os indicadores de tempo restante/ tempo de atraso (19) apresentarão o tempo de atraso. Quando a contagem decrescente terminar, o programa selecionado iniciará-se-á. O ecrã indicador apresentará o tempo restante até ao fim do programa selecionado.

Alterar o programa ou a função em atraso:

Para a máquina carregando no botão Iniciar/Pausa; a contagem decrescente parará e as indicações "programa em pausa" e "Tempo de atraso ativo" aparecerão no ecrã. Se carregar nos botões sem parar a máquina, receberá avisos como "Tempo de atraso ativo" ou "inválido". Depois de parar a função de adiar, poderá selecionar programas e adicionar funções ao programa, tal como referido nos tópicos relevantes.

Ao carregar mais uma vez no botão Iniciar/Pausa, começará a contagem decrescente até ao tempo de atraso.

Se desejar cancelar ou fazer uma nova definição do tempo enquanto a máquina está na função de adiar:

Se desejar remarcar o tempo de atraso, pare a contagem decrescente carregando no botão de iniciar/espera. Carregue no botão de atraso para entrar no menu de atraso; insira o novo tempo de atraso carregando nos botões de seleção. Inicie a contagem decrescente carregando no botão Iniciar/Espera.

Se desejar cancelar as definições de atraso, mantenha o botão Iniciar/Pausa durante 3 segundos. O mostrador informá-lo-á durante quantos segundos necessitará de pressionar o botão com "A cancelar programa... X". Deste modo, a contagem de atraso é cancelada.

Mensagens de aviso:

A máquina fornece feedback enquanto em funcionamento;

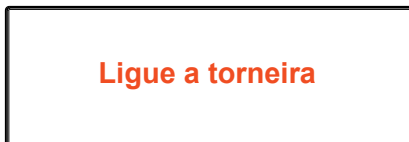

CAPÍTULO-7: LIGAR A MÁQUINA E SELECIONAR UM PROGRAMA

Quando o aviso em cima aparecer;

1- Certifique-se de que não houve um corte de água

2- Certifique-se de que o hidrante está aberto

3- Se ocorrerem ambos, contacte um técnico qualificado Sempre que houver um erro que não puder corrigir, aparecerá o aviso apresentado em cima. Quando o vir, contacte um técnico qualificado.

**Contacte
a assistência técnica**

Quando a sua máquina apresentar os avisos em cima, os códigos de erro aparecem especificados a seguir à definição. Encontrará informação relacionada com isto na secção **"CÓDIGOS DE ERRO E O QUE FAZER EM CASO DE ERRO"** do seu guia de utilizador.

CAPÍTULO -8: MANUTENÇÃO E LIMPEZA

Limpar a máquina a intervalos regulares prolonga o tempo de vida da máquina. Gordura e calcário poderão acumular-se na secção de lavagem da máquina. Em caso de tal acumulação;

-Encha o compartimento do detergente sem colocar qualquer loiça na máquina e faça funcionar a máquina a alta temperatura. No caso de isso não ser suficiente, use material de limpeza especial.

Limpeza das vedações da porta da máquina,

- Limpe as vedações regularmente usando um pano húmido.

Limpar a máquina,

Limpe os filtros e braços de aspersão, pelo menos, uma vez por semana.

Desligue a sua máquina e feche a torneira antes de iniciar a limpeza.

Limpe com um material fino de limpeza e um pano humedecido.

Filtros

Se permanecerem alguns restos de comida nos filtros largo e fino, remova os filtros e limpe-os cuidadosamente sob a torneira da água.

a. Microfiltro

b. Filtro largo

c. Filtro de metal/plástico

Para remover e limpar a combinação de filtros, rode-a no sentido horário e retire-a puxando para cima. **1**

Puxe e remova o filtro de metal/plástico. **3** Depois puxe o filtro largo para fora do microfiltro. **2** Enxágue com muita água debaixo da torneira. Volte a colocar o filtro de metal/plástico. Introduza o filtro largo no microfiltro para que as marcas correspondam uma às outras. Fixe o microfiltro ao filtro de metal/plástico e rode na direção da seta, ficando fechado quando a seta do microfiltro puder ser vista através dele. **4**

• Nunca use a sua máquina de lavar loiça sem qualquer filtro.

• O ajuste incorreto do filtro reduzirá a eficácia da lavagem.

• Filtros limpos são muito importantes em termos de um adequado funcionamento da máquina.

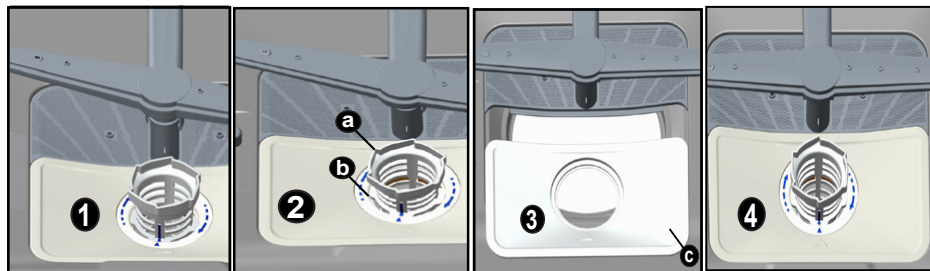

Braços de aspersão

Verifique os orifícios dos braços de aspersão superiores e inferiores. Se houver algum entupimento, remova os braços de aspersão e limpe-os debaixo de água.

Pode remover o braço de aspersão inferior puxando-o para cima, enquanto a porca do braço superior pode ser removida rodando-a para a esquerda. Certifique-se de que a porca está perfeitamente apertada ao recolocar o braço de aspersão superior.

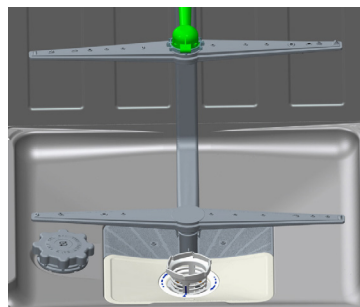

Filtro da mangueira

Verifique o filtro e a mangueira de tempos a tempos e limpe-a para evitar o amarelecimento e a formação de depósitos depois da lavagem. Para limpar o filtro, comece por fechar a torneira e depois remova a mangueira. Depois de remover o filtro da mangueira, limpe-o debaixo de água. Introduza o filtro limpo no seu lugar no interior da mangueira. Volte a colocar a mangueira.

CAPÍTULO -9: CÓDIGOS DE FALHAS E O QUE FAZER EM CASO DE AVARIA

CÓDIGO DE ERRO	ERRO DESCRIÇÃO	CONTROLO
F5	Abastecimento de água inadequado	<ul style="list-style-type: none"> • Certifique-se de que a torneira de entrada de água está totalmente aberta e que não há corte no abastecimento. • Feche a torneira de entrada de água, separe a mangueira de entrada de água da torneira e limpe o filtro na ligação que existe no final da mangueira. • Reinicie a máquina e contacte a assistência se o erro se repetir.
F3	Erro de entrada de água contínua	<ul style="list-style-type: none"> • Feche a torneira. • Contacte o serviço de assistência.
F2	A água suja da máquina não pode ser descarregada.	<ul style="list-style-type: none"> • A mangueira de descarga de água está entupida. • Os filtros da sua máquina podem estar entupidos. • Desligue/ligue a sua máquina e ative o comando de cancelamento de programa. • Se o erro continuar, contacte o serviço de assistência.
F8	Erro do elemento de aquecimento	<ul style="list-style-type: none"> • Contacte o serviço de assistência.
F1	O alarme de água a transbordar está ativo	<ul style="list-style-type: none"> • Desligue a sua máquina e feche a torneira. • Contacte o serviço de assistência.
FE	Placa elétrica avariada	<ul style="list-style-type: none"> • Contacte o serviço de assistência.
F7	Erro de sobreaquecimento (a temperatura na máquina está demasiado alta)	<ul style="list-style-type: none"> • Contacte o serviço de assistência.
F6	Sensor de aquecimento avariado	<ul style="list-style-type: none"> • Contacte o serviço de assistência.

Se uma das luzes do monitor de programa está acesa e a luz de Início/Pausa está a acender e apagar, A porta da sua máquina está aberta; feche a porta.

Se o programa não se iniciar

- Verifique se a tomada está ligada.
- Verifique os fusíveis dentro de casa.
- Certifique-se de que a torneira de entrada de água está aberta.
- Certifique-se de que fechou a porta da máquina.
- Certifique-se de que desligou a máquina pressionando o botão On/Off (Ligar/Desligar).
- Certifique-se de que a torneira de entrada de água e os filtros da máquina não estão entupidos.

Se as lâmpadas de “Lavar/Secar” e “Fim” continuarem a piscar

- O alarme de água a transbordar está ativo
- Feche a torneira e contacte o serviço autorizado.

Se as lâmpadas de controlo não se apagarem após a operação de lavagem

O botão On/Off (Ligar/Desligar) ainda está por pressionar.

Se ficarem resíduos de detergente no compartimento de detergente

O detergente foi adicionado quando o compartimento de detergente estava molhado.

Se ficar água no interior da máquina no final do programa

- A mangueira de escoamento de água está entupida ou torcida.
- Os filtros estão entupidos.
- O programa ainda não terminou.

Se a máquina para durante uma operação de lavagem

- Falha de energia.
- Falha na entrada de água.
- O programa poderá estar em modo de suspensão.

Se forem ouvidos ruídos de objetos a abanar ou a bater durante uma operação de lavagem

- Loiça colocada de forma incorreta.
- Braço de aspersão a bater nos pratos.

Se, parcialmente, permanecerem restos de alimentos na loiça

- Loiça colocada de forma incorreta na máquina, de forma que a água aspergida não atingiu os respetivos lugares.
- Cesto demasiado carregado.
- Pratos encostados uns aos outros.
- Pequena quantidade de detergente adicionado.
- Foi selecionado um programa de lavagem inadequado, demasiado fraco.
- Braço de aspersão entupido com restos de comida.
- Filtros entupidos.
- Filtros incorretamente colocados.
- Bomba de escoamento da água entupida.

Se existirem manchas esbranquiçadas na loiça

- Está a ser usada uma pequena quantidade de detergente.
- Definição de dosagem do abrilhantador num nível muito baixo.
- Não está a ser utilizado sal especial apesar do elevado grau de dureza da água.
- A definição do sistema de amaciamento da água está num nível muito baixo.
- A tampa do compartimento de sal não está bem fechada.

CAPÍTULO -10: INFORMAÇÃO PRÁTICA E ÚTIL

Se os pratos não secam

- Está selecionado um programa sem operação de secagem.
- A dosagem do abrillantador está definida num valor muito baixo.
- A loiça foi retirada demasiado depressa.

Se existirem manchas de ferrugem na loiça

- A qualidade do aço inoxidável das loiças a lavar é baixa.
- Alto teor de sal na água de lavagem.
- A tampa do compartimento de sal não está bem fechada.
- Foi derramado demasiado sal para os lados e para a máquina quando se encheu o compartimento com sal.
- Ligação à terra pouco eficiente.

Chame o serviço autorizado de assistência se o problema persistir após os controlos ou no case de qualquer avaria não mencionada acima.

INFORMAÇÃO PRÁTICA E ÚTIL

1- Sempre que não for utilizar a sua máquina

- Desligue a máquina e depois feche a água.
- Deixe a porta levemente aberta de forma a evitar a formação de odores desagradáveis.
- Mantenha o interior da máquina limpo.

2- Eliminar as gotas de água

- Lave a loiça com o programa intensivo.
- Retire para fora todos os recipientes metálicos da máquina.
- Não adicione detergente.

3- Se colocar adequadamente os pratos na máquina, estará a utilizá-la da melhor forma em termos de consumo de energia e desempenho de lavagem e secagem.

4- Limpe todos os detritos maiores antes de colocar a loiça suja na máquina.

5- Coloque a máquina em funcionamento depois de estar completamente cheia.

6- Use o programa de pré-lavagem apenas quando necessário.

7- Observe a informação de programas e a tabela dos valores médios de consumo, ao selecionar um programa.

8- Dado que a máquina irá atingir temperaturas altas, não deverá ser instalada perto de um frigorífico.

9- Se o aparelho estiver localizado num local onde exista o risco de congelação, deverá escoar completamente a água que permaneceu na máquina. Feche a torneira da água, desligue a mangueira de entrada de água da torneira e dê tempo à água no interior para se escoar.

ELIMINAÇÃO DA SUA MÁQUINA ANTIGA.

Este símbolo no produto ou na embalagem significa que o produto não deve ser tratado como lixo doméstico. Em vez disso, deverá ser entregue no serviço de recolha de resíduos aplicável, que proceda à reciclagem de equipamentos elétricos e eletrónicos. Irá contribuir para evitar potenciais resultados negativos relacionados com o ambiente e a saúde humana.

A reciclagem de materiais ajuda a preservar os recursos naturais. Para informação mais detalhada relacionada com a reciclagem deste produto, por favor, contacte o município local, o serviço de eliminação de lixo doméstico ou a loja onde comprou o produto.

A máquina de lavar loiça contém produto biocida no filtro de carter PP para evitar o crescimento de bactérias.
A substância ativa: piritona de zinco (Nº CAS: 13463-41-7)



Register your product here
WWW.SHARPHOMEAPPLIANCES.COM,
by registering with Sharp you become part of
our For Life promise to always be there for you
and your appliance.



Service
& Support

Visit our website:

www.sharphomeappliances.com

Or contact us:



You Tube

%100 recycleable paper

52229884 R26