



Dishwashing

EL Εγχειρίδιο Χρήστη

CZ Návod k použití

UK Керівництво з експлуатації

HU Használati utasítás



Built-in Dishwasher

QW-S24F443I-DE
QW-S24F443W-DE



Πλυντήριο πιάτων

EL Εγχειρίδιο Χρήστη



Πλυντήριο πιάτων

QW-S24F443I-DE
QW-S24F443W-DE

ΠΕΡΙΕΧΟΜΕΝΑ

ΚΕΦΑΛΑΙΟ-1: ΠΕΡΙΓΡΑΦΗ ΠΡΟΪΟΝΤΟΣ	
Τεχνικές προδιαγραφές	5
Συμμόρφωση με τα πρότυπα και δεδομένα δοκιμών	5
ΚΕΦΑΛΑΙΟ-2: ΠΛΗΡΟΦΟΡΙΕΣ ΑΣΦΑΛΕΙΑΣ ΚΑΙ ΣΥΣΤΑΣΕΙΣ	
Ανακύκλωση	6
Πληροφορίες ασφάλειας	6
Συστάσεις	8
Είδη ακατάλληλα για χρήση σε πλυντήριο πιάτων	8
ΚΕΦΑΛΑΙΟ-3: ΕΓΚΑΤΑΣΤΑΣΗ ΤΗΣ ΣΥΣΚΕΥΗΣ	
Τοποθέτηση του πλυντηρίου.....	9
Συνδέσεις νερού	9
Εύκαμπτος σωλήνας εισαγωγής νερού	10
Εύκαμπτος σωλήνας εξαγωγής νερού.....	10
Ηλεκτρική σύνδεση.....	11
Τοποθέτηση του πλυντηρίου κάτω από πάγκο.....	12
ΚΕΦΑΛΑΙΟ-4: ΓΕΜΙΣΜΑ ΤΟΥ ΠΛΥΝΤΗΡΙΟΥ ΠΙΑΤΩΝ	
Σχάρα σκευών	14
Εναλλακτικά γεμίσματα του καλάθιού	17
ΚΕΦΑΛΑΙΟ -5: ΠΕΡΙΓΡΑΦΕΣ ΠΡΟΓΡΑΜΜΑΤΩΝ	
Προγράμματα	19
ΚΕΦΑΛΑΙΟ -6: ΕΝΕΡΓΟΠΟΙΗΣΗ ΤΗΣ ΣΥΣΚΕΥΗΣ ΚΑΙ ΕΠΙΛΟΓΗ ΠΡΟΓΡΑΜΜΑΤΟΣ	
Ενεργοποίηση του πλυντηρίου	23
Παρακολούθηση προγράμματος	23
Αλλαγή προγράμματος	23
Αλλαγή προγράμματος με αναρρόθμιση	24
Απενεργοποίηση του πλυντηρίου	24

Αγαπητέ Πελάτη, Στόχος μας είναι να σας παρέχουμε προϊόντα υψηλής ποιότητας, τα οποία υπερβαίνουν τις προσδοκίες σας. Η συσκευή αυτή παράγεται σε σύγχρονες εγκαταστάσεις και υποβάλλεται προσεκτικά σε ιδιαίτερους ελέγχους ποιότητας.

Το εγχειρίδιο αυτό έχει προετοιμαστεί για να σας βοηθήσει έτσι ώστε να χρησιμοποιείτε τη συσκευή, στην οποία χρησιμοποιήθηκε η τελευταία λέξη της τεχνολογίας, με σιγουριά και μέγιστη απόδοση.

Πριν χρησιμοποιήσετε τη συσκευή, διαβάστε προσεκτικά αυτό τον οδηγό που περιέχει βασικές πληροφορίες σχετικά με την ασφαλή εγκατάσταση, συντήρηση και χρήση της. Επικοινωνήστε με το πλησιέστερο εξουσιοδοτημένο κέντρο σέρβις για την εγκατάσταση αυτού του προϊόντος.

Οι οδηγίες λειτουργίας ισχύουν για διάφορα μοντέλα. Κατά συνέπεια, μπορεί να προκύπτουν διαφοροποιήσεις.

ΚΕΦΑΛΑΙΟ -1: ΠΕΡΙΓΡΑΦΗ ΠΡΟΪΟΝΤΟΣ

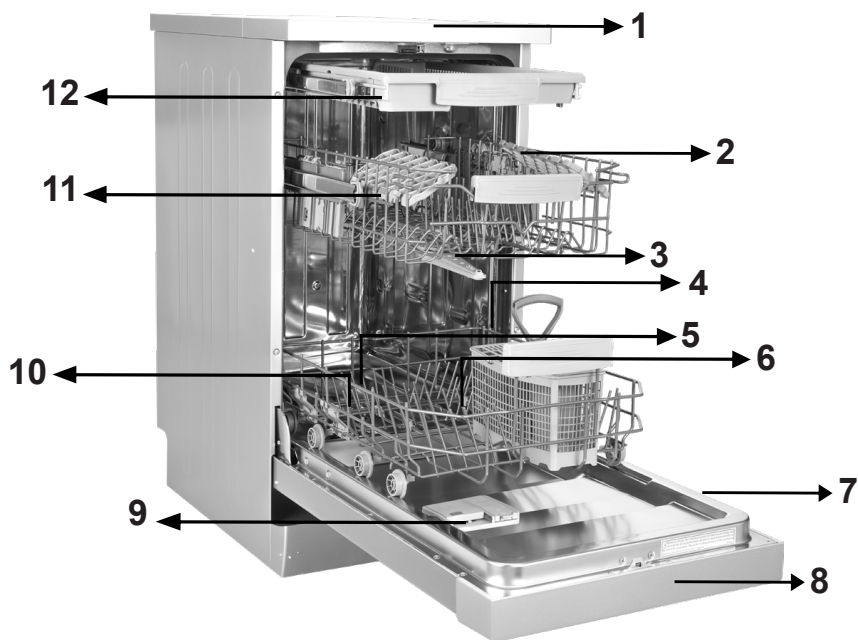

1. Πάγκος εργασίας
2. Άνω καλάθι με σχάρες
3. Άνω βραχίονας ψεκασμού
4. Κάτω καλάθι
5. Κάτω βραχίονας ψεκασμού
6. Φίλτρα

7. Ονομαστική πινακίδα
8. Πίνακας Ελέγχου
9. Θήκη απορρυπαντικού και λαμπруντικού
10. Θήκη άλατος
11. Συγκράτηση σκευών άνω καλαθιού
12. Άνω καλάθι για μαχαιροπίρουνα

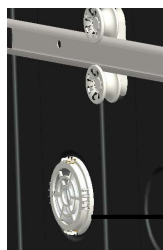

13

Μονάδα στεγνώματος

Turbo: Το σύστημα αυτό παρέχει καλύτερη απόδοση στεγνώματος των σκευών.

Τεχνικές προδιαγραφές

Χωρητικότητα	10 σερβίτσια
Ύψος	850 χλστ.
Ύψος (χωρίς τον πάγκο εργασίας)	820 χλστ.
Πλάτος	450 χλστ.
Βάθος	550 χλστ.
Καθαρό Βάρος	40 κ.
Παροχή ρεύματος	220-240 V, 50 Hz
Συνολική Ισχύς	1900 W
Θερμική Ισχύς	1800 W
Αντλητική Ισχύς	100 W
Ισχύς Αντλίας Αποστράγγισης	30 W
Πίεσης παροχής νερού	0,03 MPa (0,3 bar)-1 MPa (10 bar)
Ρεύμα	10 A

Συμμόρφωση με τα πρότυπα και Δεδομένα δοκιμών / Δήλωση συμμόρφωσης ΕΕ

Το προϊόν αυτό πληροί τις απαιτήσεις όλων των εφαρμόσιμων Οδηγιών ΕΕ και των αντίστοιχων εναρμονισμένων προτύπων, τα οποία απαιτούνται για τη σήμανση CE.

Επισκεφτείτε τον ιστότοπο **www.sharphomeappliances.com** για ένα ηλεκτρονικό αντίγραφο αυτού του εγχειριδίου χρήσης.

ΠΛΗΡΟΦΟΡΙΕΣ ΑΣΦΑΛΕΙΑΣ ΚΑΙ ΣΥΣΤΑΣΕΙΣ

Ανακύκλωση

- Ορισμένα εξαρτήματα και η συσκευασία του πλυντηρίου έχουν παραχθεί από ανακυκλώσιμα υλικά.
- Τα πλαστικά τμήματα επισημαίνονται με διεθνείς συντομογραφίες: (>PE< , >PS< , >POM< , >PP< ,)
- Τα χαρτονένια τμήματα έχουν παραχθεί από ανακυκλωμένο χαρτί και θα πρέπει να απορρίπτονται σε δοχεία συλλογής χάρτινων απορριμμάτων για ανακύκλωση.
- Τα υλικά αυτά δεν είναι κατάλληλα για κάδους απορριμμάτων. Απεναντίας, θα πρέπει να παραδίδονται σε κέντρα ανακύκλωσης.
- Επικοινωνήστε με τα σχετικά κέντρα προκειμένου να λάβετε πληροφορίες σχετικά με τις μεθόδους και τα σημεία απόρριψης.

Πληροφορίες ασφάλειας

Κατά την παραλαβή της συσκευής

- Ελέγξτε για τυχόν βλάβη στο πλυντήριο ή στη συσκευασία του. Ποτέ μην θέτετε ένα πλυντήριο που παρουσιάζει ζημιά σε λειτουργία με οποιονδήποτε τρόπο. Αντ' αυτού, φροντίστε να επικοινωνήσετε με εξουσιοδοτημένο κέντρο σέρβις.
- Ξετυλίξτε τα υλικά συσκευασίας όπως υποδεικνύεται και απορρίψτε τα σύμφωνα με τους κανόνες.

Τα σημεία που πρέπει να δώσετε προσοχή κατά την εγκατάσταση της συσκευής

- Επιλέξτε μια κατάλληλη, ασφαλή και επίπεδη θέση για εγκατάσταση του πλυντηρίου.
- Πραγματοποιήστε την εγκατάσταση και τη σύνδεση του πλυντηρίου ακολουθώντας τις οδηγίες.
- Το πλυντήριο αυτό θα πρέπει να εγκαθίσταται και να επισκευάζεται μόνο από εξουσιοδοτημένο κέντρο σέρβις.
- Μόνο αυθεντικά ανταλλακτικά θα πρέπει να χρησιμοποιούνται με αυτό το πλυντήριο.
- Πριν από την εγκατάσταση, βεβαιωθείτε πως το πλυντήριο δεν είναι συνδεδεμένο στην πρίζα.
- Ελέγξτε αν το εσωτερικό σύστημα ασφαλειών του χώρου έχει εγκατασταθεί σύμφωνα με τους κανονισμούς.
- Όλες οι ηλεκτρικές συνδέσεις πρέπει να αντιστοιχούν στις τιμές της ονομαστικής πινακίδας.
- Προσέξτε ιδιαίτερα και βεβαιωθείτε πως το πλυντήριο δεν πατάει πάνω στο καλώδιο παροχής ρεύματος.
- Ποτέ μη χρησιμοποιείτε καλώδιο επέκτασης ή πολύπριζο για να πραγματοποιήσετε τη σύνδεση. Θα πρέπει να εξασφαλίζεται εύκολη πρόσβαση στην πρίζα μετά από την εγκατάσταση του πλυντηρίου.
- Μετά από την εγκατάσταση του πλυντηρίου σε κατάλληλη θέση, λειτουργήστε το χωρίς σκεύη την πρώτη φορά.

Κατά την καθημερινή χρήση

- Το πλυντήριο αυτό προορίζεται για οικιακή χρήση. Μην το χρησιμοποιείτε για οποιονδήποτε άλλο σκοπό.
- Η εγγύηση του πλυντηρίου ακυρώνεται από την εμπορική του χρήση.
- Μην ανεβαίνετε, κάθεστε ή τοποθετείτε φορτίο επάνω στην ανοιχτή πόρτα, μπορεί να καταρρεύσει.
 - Ποτέ μη χρησιμοποιείτε απορρυπαντικό και λαμπρυντικό που δεν παράγονται ειδικά για πλυντήριο πιάτων. Η εταιρεία μας δεν φέρει καμία ευθύνη σε αυτή την περίπτωση.
 - Το νερό στην περιοχή πλύσης της συσκευής δεν είναι πόσιμο. Μην το πίνετε.

ΚΕΦΑΛΑΙΟ -2: ΠΛΗΡΟΦΟΡΙΕΣ ΑΣΦΑΛΕΙΑΣ ΚΑΙ ΣΥΣΤΑΣΕΙΣ

- Λόγω κινδύνου έκρηξης, μην τοποθετείτε οποιουδήποτε χημικούς διαλύτες μέσα στην περιοχή πλύσης της συσκευής.
 - Ελέγχετε αν τα πλαστικά αντικείμενα είναι ανθεκτικά στη θερμότητα πριν τα πλύνετε.
 - Η συσκευή αυτή μπορεί να χρησιμοποιηθεί από παιδιά ηλικίας 8 ετών και άνω και από άτομα με μειωμένες κινητικές, αισθητηριακές ή διανοητικές ικανότητες ή από άτομα χωρίς εμπειρία και γνώση, εφόσον τους παρέχεται επίβλεψη ή καθοδηγία σχετικά με την ασφαλή χρήση αυτής της συσκευής και εφόσον κατανοούν τους κινδύνους που εμπεριέχει η χρήση της. Τα παιδιά δεν πρέπει να παίζουν με το πλυντήριο. Ο καθαρισμός και η συντήρηση από το χρήστη δεν πρέπει να πραγματοποιούνται από παιδιά χωρίς επίβλεψη.
 - Μην τοποθετείτε ακατάλληλα και βαριά αντικείμενα που υπερβαίνουν τη χωρητικότητα των καλάθων μέσα στο πλυντήριο. Η SHARP δεν φέρει ευθύνη για οποιαδήποτε βλάβη σε εσωτερικά τμήματα.
 - Το πλυντήριο δεν πρέπει να ανοίγει ενώ βρίσκεται σε λειτουργία. Μια διάταξη ασφαλείας εξασφαλίζει τη διακοπή λειτουργίας του πλυντηρίου όταν ανοίγει.
 - Για την αποφυγή ατυχημάτων, μην αφήνετε ανοικτή την πόρτα.
 - Τοποθετείτε τα μαχαίρια και άλλα αιχμηρά αντικείμενα στο καλάθι για τα μαχαιροπίρουνα με την αιχμηρή πλευρά προς τα κάτω.
 - Αν το καλώδιο παροχής ρεύματος υποστεί βλάβη, πρέπει να αντικατασταθεί από τη SHARP, ή από εξουσιοδοτημένο κέντρο σέρβις.
 - Αν η επιλογή EnergySave (Εξοικονόμησης ενέργειας) οριστεί στη θέση "Ναι", η πόρτα θα ανοίγει κατά την ολοκλήρωση του προγράμματος. Για την αποφυγή ζημιάς στον αυτόματο μηχανισμό της πόρτας, μην εμποδίζετε το άνοιγμά της για ένα λεπτό. Η πόρτα πρέπει να παραμείνει ανοικτή για 30 λεπτά για αποτελεσματικό στέγνωμα. (σε μοντέλα με σύστημα αυτόματου ανοίγματος πόρτας)
- Προειδοποίηση:** Μην στέκεστε μπροστά από την πόρτα αφού ακουστεί το ηχητικό σήμα του αυτόματου ανοίγματος.

ΚΕΦΑΛΑΙΟ -2: ΠΛΗΡΟΦΟΡΙΕΣ ΑΣΦΑΛΕΙΑΣ ΚΑΙ ΣΥΣΤΑΣΕΙΣ

Για την ασφάλεια των παιδιών σας

- Μετά την αφαίρεση της συσκευασίας του πλυντηρίου, βεβαιωθείτε πως το υλικό συσκευασίας φυλάσσεται μακριά από παιδιά.
- Μην επιτρέψετε σε παιδιά να παίζουν ή να θέτουν σε λειτουργία το πλυντήριο.
- Φυλάτε τα απορρυπαντικά και λαμπруνήκατε μακριά από παιδιά.
- Κρατάτε τα παιδιά μακριά από το πλυντήριο όσο η πόρτα του είναι ανοικτή, καθώς μπορεί να παραμένουν υπολείμματα καθαριστικών ουσιών μέσα στο πλυντήριο.
- Βεβαιωθείτε πως το παλιό σας πλυντήριο δεν αποτελεί απειλή για τα παιδιά. Στο παρελθόν, παιδιά έχουν κλειδωθεί μέσα σε παλιά πλυντήρια. Για την πρόληψη τέτοιας περίπτωσης, σπάστε την ασφάλεια της πόρτας του πλυντηρίου και αποκόψτε τα ηλεκτρικά καλώδια.

Σε περίπτωση δυσλειτουργίας

- Τυχόν δυσλειτουργίες του πλυντηρίου θα πρέπει να επισκευάζονται αποκλειστικά από άτομα με τα κατάλληλα προσόντα. Οποιαδήποτε επισκευή πραγματοποιείται από οποιονδήποτε άλλον πέραν του προσωπικού εξουσιοδοτημένου κέντρου σέρβις θα καθιστά το πλυντήριο εκτός του πεδίου της εγγύησης.
- Πριν από οποιαδήποτε εργασία επισκευής του πλυντηρίου, βεβαιωθείτε πως το πλυντήριο δεν είναι συνδεδεμένο στην ηλεκτρική παροχή. Κατεβάστε την ασφάλεια ή αποσυνδέστε τη συσκευή. Μην τραβάτε από το καλώδιο κατά την αποσύνδεση. Βεβαιωθείτε πως η βρύση παροχής νερού είναι κλειστή.

Συστάσεις

- Για εξοικονόμηση ενέργειας και νερού, αφαιρέστε τα χοντρά υπολείμματα φαγητού από τα σκεύη πριν τα τοποθετήσετε μέσα στο πλυντήριο. Θέστε το πλυντήριο σε λειτουργία αφού το έχετε γεμίσει πλήρως.
- Χρησιμοποιείτε το πρόγραμμα πρόπλυσης μόνο όταν είναι απαραίτητο.
- Τοποθετείτε βαθιά σκεύη όπως μπολ, ποτήρια και κατσαρόλες στο πλυντήριο έτσι ώστε να είναι στραμμένα προς τα κάτω.
- Συστήνεται να μη γεμίζετε το πλυντήριο με διαφορετικά ή περισσότερα σκεύη από αυτά που υποδεικνύονται.

Είδη ακατάλληλα για χρήση σε πλυντήριο πιάτων:

- Στάχτες τσιγάρων, υπολείμματα κεριού, βερνίκι, μπोगιά, χημικές ουσίες, υλικά κράματος σιδήρου.
- Πιρούνια, κουτάλια και μαχαίρια με λαβή από ξύλο ή κόκκαλο, ελεφαντόδοντο ή επίστρωση μάρμαρου. συγκολλημένα αντικείμενα, είδη που έχουν λερωθεί από αποξεστικά, όξινα ή αλκαλικά χημικά.
- Πλαστικά είδη που δεν είναι ανθεκτικά στη θερμότητα, δοχεία με επικάλυψη χαλκού ή κασσίτερου.
- Αντικείμενα αλουμινίου ή άργυρου (μπορεί να αποχρωματιστούν και να θαμπώσουν).
- Ορισμένοι τύποι ευαίσθητων ποτηριών, πορσελάνες με διακοσμητικά μοτίβα που μπορεί να σβήσουν μετά από το πρώτο πλύσιμο, ορισμένα κρυστάλλινα είδη που μπορεί να θαμπώσουν με την πάροδο του χρόνου, κολλητά μαχαιροπήρουνα που δεν είναι ανθεκτικά στη θερμότητα, ποτήρια κρυστάλλου μολύβδου, επιφάνειες κοπής, είδη που κατασκευάζονται από συνθετικές ίνες.
- Απορροφητικά είδη όπως σφουγγάρια ή πανιά κουζίνας δεν είναι κατάλληλα για χρήση σε πλυντήριο πιάτων.

Προειδοποίηση: Φροντίστε να προμηθευτείτε στο μέλλον σερβίτσια κατάλληλα για πλυντήριο πιάτων.

ΕΓΚΑΤΑΣΤΑΣΗ ΤΗΣ ΣΥΣΚΕΥΗΣ

Τοποθέτηση του πλυντηρίου

Κατά τον καθορισμό της θέσης του πλυντηρίου, φροντίστε να επιλέξετε μια θέση όπου μπορείτε να τοποθετείτε και να αφαιρείτε εύκολα τα σκεύη από το πλυντήριο.

Μην τοποθετείτε το πλυντήριο σε οποιαδήποτε θέση όπου είναι πιθανό να φτάσει η θερμοκρασία περιβάλλοντος κάτω από τους 0°C.

Πριν από την τοποθέτηση, αφαιρέστε τη συσκευασία από τη συσκευή ακολουθώντας τις προειδοποιήσεις που βρίσκονται επάνω στη συσκευασία.

Τοποθετήστε το πλυντήριο κοντά σε μια βρύση ή σε μια αποχέτευση. Πρέπει να επιλέξετε τη θέση του πλυντηρίου λαμβάνοντας υπόψη πως δεν θα είναι δυνατή η τροποποίηση των συνδέσεών του, εφόσον πραγματοποιηθούν.

Κατά τη μετακίνηση του πλυντηρίου, μην το κρατάτε από την πόρτα ή από τον πίνακα ελέγχου.

Φροντίστε να υπάρχει επαρκής απόσταση ελεύθερη σε όλες τις πλευρές του πλυντηρίου, για να μπορείτε να το κινείτε άνετα προς τα εμπρός ή προς τα πίσω κατά τον καθαρισμό του.

Βεβαιωθείτε πως οι εύκαμπτοι σωλήνες εισαγωγής και εξαγωγής νερού δεν πιέζονται κατά την τοποθέτηση της συσκευής. Επίσης, βεβαιωθείτε πως η συσκευή δεν πατάει το καλώδιο της ηλεκτρικής παροχής.

Προσαρμόστε το ρυθμιζόμενο πόδι της συσκευής ώστε να στέκεται επίπεδα και οριζόντια. Η σωστή τοποθέτηση της συσκευής εξασφαλίζει το απρόσκοπτο άνοιγμα και κλείσιμο της πόρτας της.

Αν η πόρτα της συσκευής δεν κλείνει σωστά, ελέγξτε αν η συσκευή στέκεται σταθερά στο δάπεδο όπου είναι τοποθετημένη. Σε αντίθετη περίπτωση, προσαρμόστε τα ρυθμιζόμενα πόδια και εξασφαλίστε τη σταθερή της τοποθέτηση.

Σύνδεση νερού

Βεβαιωθείτε πως η εσωτερική υδραυλική εγκατάσταση του χώρου είναι κατάλληλη για την εγκατάσταση πλυντηρίου πιάτων. Επίσης, συστήνεται η εγκατάσταση φίλτρου στο χώρο σας, ώστε να αποφευχθεί οποιαδήποτε ζημιά στη συσκευή από ρύπους (άμμο, άργιλο, σκουριά κτλ.) που ενδεχομένως μεταφέρεται από την παροχή του νερού ή την εσωτερική υδραυλική εγκατάσταση, και για την πρόληψη παραπόνων για προβλήματα όπως το κιτρίνισμα και η απόθεση αλάτων στα σκεύη μετά το πλύσιμο.

Εύκαμπτος σωλήνας εισαγωγής νερού

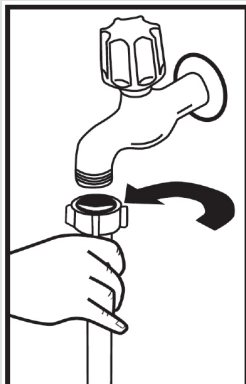

Μη χρησιμοποιείτε τον εύκαμπτο σωλήνα εισαγωγής νερού του παλιού σας πλυντηρίου. Απεναντίας, χρησιμοποιήστε τον νέο εύκαμπτο σωλήνα εισαγωγής νερού που παρέχεται μαζί με το πλυντήριο. Αν πρόκειται να συνδέσετε νέο ή μακρύτερο αχρησιμοποίητο εύκαμπτο σωλήνα εισαγωγής νερού στο πλυντήριο, αφήστε να τρέξει από μέσα του νερό για λίγο πριν από την πραγματοποίηση της σύνδεσης. Συνδέστε τον εύκαμπτο σωλήνα εισαγωγής νερού απευθείας στη βρύση. Η πίεση της παροχής θα πρέπει να είναι τουλάχιστον 0,03 Μρα και λιγότερη από 1 Μρα. Αν η πίεση του νερού υπερβαίνει το 1 Μρα, θα πρέπει να προσαρμοστεί μια βαλβίδα-εκτόνωσης μεταξύ της βρύσης και του πλυντηρίου.

Αφού πραγματοποιηθούν οι συνδέσεις, η βρύση θα πρέπει να ανοίξει πλήρως και να ελεγχθεί η στεγανότητά της. Για την ασφάλεια της συσκευής, βεβαιώνεστε πως έκλεισε η βρύση μετά από την ολοκλήρωση κάθε προγράμματος πλύσης.

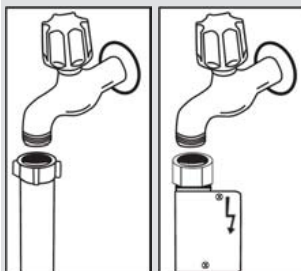

ΣΗΜΕΙΩΣΗ: Σε μερικά μοντέλα χρησιμοποιείται στόμιο τύπου Aquastor. Σε αυτή την περίπτωση, υπάρχει επικίνδυνη τάση. Μην κόβετε το στόμιο Aquastor. Προσέχετε ώστε να μη διπλώσει ή συστραφεί.

Εύκαμπτος σωλήνας εξαγωγής νερού

Ο εύκαμπτος σωλήνας αποχέτευσης μπορεί να συνδεθεί είτε απευθείας στην αποχέτευση είτε στη βρύση του νεροχύτη. Χρησιμοποιώντας ειδικό καμπύλο σωλήνα (αν είναι διαθέσιμος), το νερό μπορεί να αποχετεύεται απευθείας στο νεροχύτη γαντζώνοντας τον καμπύλο σωλήνα στην άκρη του νεροχύτη. Η σύνδεση αυτή θα πρέπει να απέχει κατ' ελάχιστο 50 εκατ. και κατά μέγιστο 110 εκατ. από το δάπεδο.

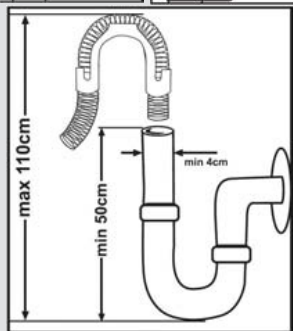

ΚΕΦΑΛΑΙΟ -3: ΕΓΚΑΤΑΣΤΑΣΗ ΤΗΣ ΣΥΣΚΕΥΗΣ

Προειδοποίηση: Αν χρησιμοποιηθεί εύκαμπτος σωλήνας αποχέυσης μακρύτερος από 4 μ., τα σκεύη μπορεί να παραμένουν ακάθαρτα. Σε αυτή την περίπτωση, η εταιρεία μας δεν φέρει καμία ευθύνη.

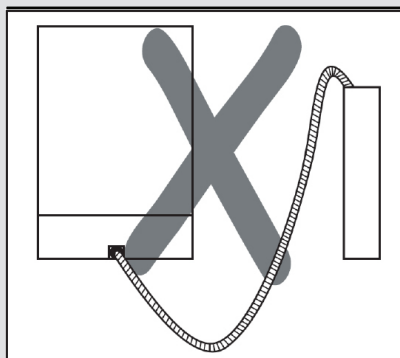
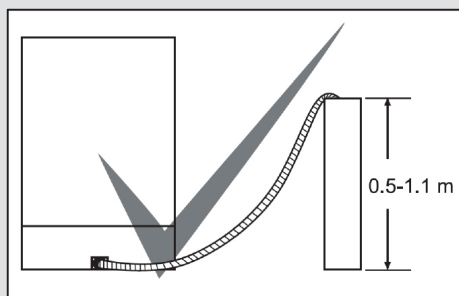

Ηλεκτρική σύνδεση

Το γειωμένο βύσμα του πλυντηρίου θα πρέπει να συνδεθεί σε γειωμένη πρίζα παροχής ρεύματος κατάλληλης τάσης και έντασης. Αν δεν υπάρχει εγκατάσταση γείωσης, αναθέστε σε αρμόδιο ηλεκτρολόγο να την εγκαταστήσει. Σε περίπτωση χρήσης της συσκευής χωρίς εγκατάσταση γείωσης, η εταιρεία μας δεν φέρει ευθύνη για οποιαδήποτε απώλεια χρήσης που μπορεί να προκύψει.

Η τιμή της ασφάλειας ρεύματος της εσωτερικής εγκατάστασης του χώρου θα πρέπει να είναι 10-16 A.

Η συσκευή έχει ρυθμιστεί για τάση 220-240 V. Αν η τάση της παροχής ρεύματος στο χώρο σας είναι 110 V, συνδέστε έναν μετασχηματιστή 110/220 V και 3000 W μεταξύ της πρίζας και της συσκευής. Η συσκευή δεν πρέπει να είναι συνδεδεμένη στο ρεύμα κατά την τοποθέτηση.

Πάντοτε χρησιμοποιείτε το προστατευόμενο βύσμα που παρέχεται με τη συσκευή.

Η λειτουργία της συσκευής σε χαμηλή τάση θα εξασθενήσει την ποιότητα πλυσίματος.

Το ηλεκτρικό καλώδιο της συσκευής θα πρέπει να αντικαθίσταται μόνο από εξουσιοδοτημένο κέντρο σέρβις ή ηλεκτρολόγο. Η μη τήρηση της οδηγίας αυτής μπορεί να οδηγήσει σε ατύχημα.

Για λόγους ασφάλειας, πάντοτε να βεβαιώνετε πως η συσκευή αποσυνδέθηκε από την πρίζα μετά την ολοκλήρωση ενός προγράμματος. Προκειμένου να μην προκληθεί ηλεκτροπληξία, μην αποσυνδέετε τη συσκευή με βρεγμένα χέρια. Κατά την αποσύνδεση της συσκευής από την παροχή ρεύματος, τραβάτε πάντοτε το βύσμα. Ποτέ μην τραβάτε από το καλώδιο.

Τοποθέτηση του πλυντηρίου κάτω από πάγκο

Αν θέλετε να προσαρμόσετε τη συσκευή κάτω από τον πάγκο, ελέγξτε αν υπάρχει επαρκής χώρος κάτω από τον πάγκο και αν η ηλεκτρική-υδραυλική εγκατάσταση το επιτρέπουν. **1** Αν αποφασίσετε πως ο χώρος κάτω από τον πάγκο επαρκεί για την τοποθέτηση της συσκευής, αφαιρέστε τον πάγκο της συσκευής όπως φαίνεται στην εικόνα. **2**

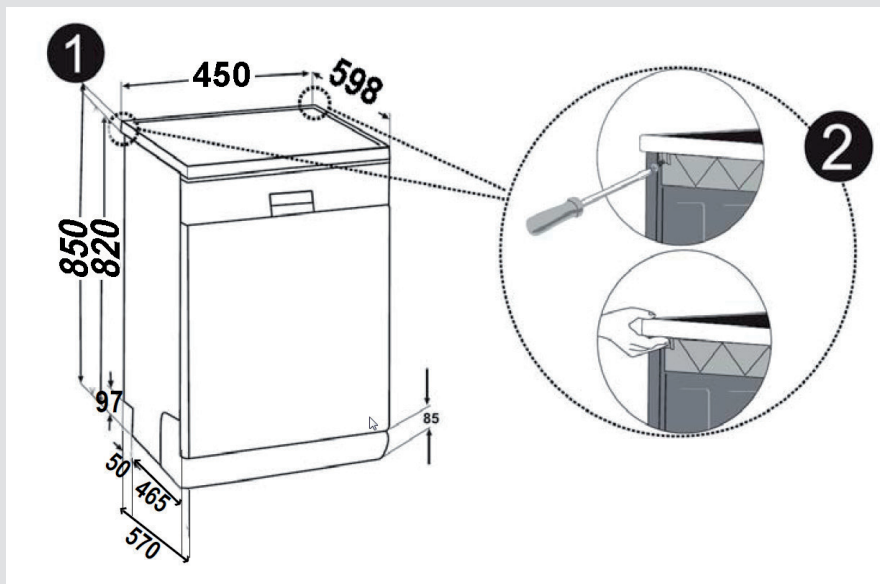

Προειδοποίηση: Η επιφάνεια κάτω από την οποία πρόκειται να τοποθετήσετε τη συσκευή αφαιρώντας τον πάγκο της, θα πρέπει να είναι σταθερή. Για να αφαιρέσετε τον πάγκο εργασίας της συσκευής, αφαιρέστε τις βίδες που τον συγκρατούν και βρίσκονται στο πίσω μέρος του πλυντηρίου. Στη συνέχεια σπρώξτε την πρόσοψή του 1 εκατ. από τα εμπρός προς τα πίσω και σηκώστε τον.

ΚΕΦΑΛΑΙΟ -3: ΕΓΚΑΤΑΣΤΑΣΗ ΤΗΣ ΣΥΣΚΕΥΗΣ

Ρυθμίστε τα πόδια της συσκευής σύμφωνα με την κλίση του δαπέδου. **3**
Προσαρμόστε τη συσκευή σπρώχνοντάς την κάτω από τον πάγκο,
προσέχοντας να μην μαγκώσετε ή τσακίσετε τους εύκαμπτους σωλήνες. **4**

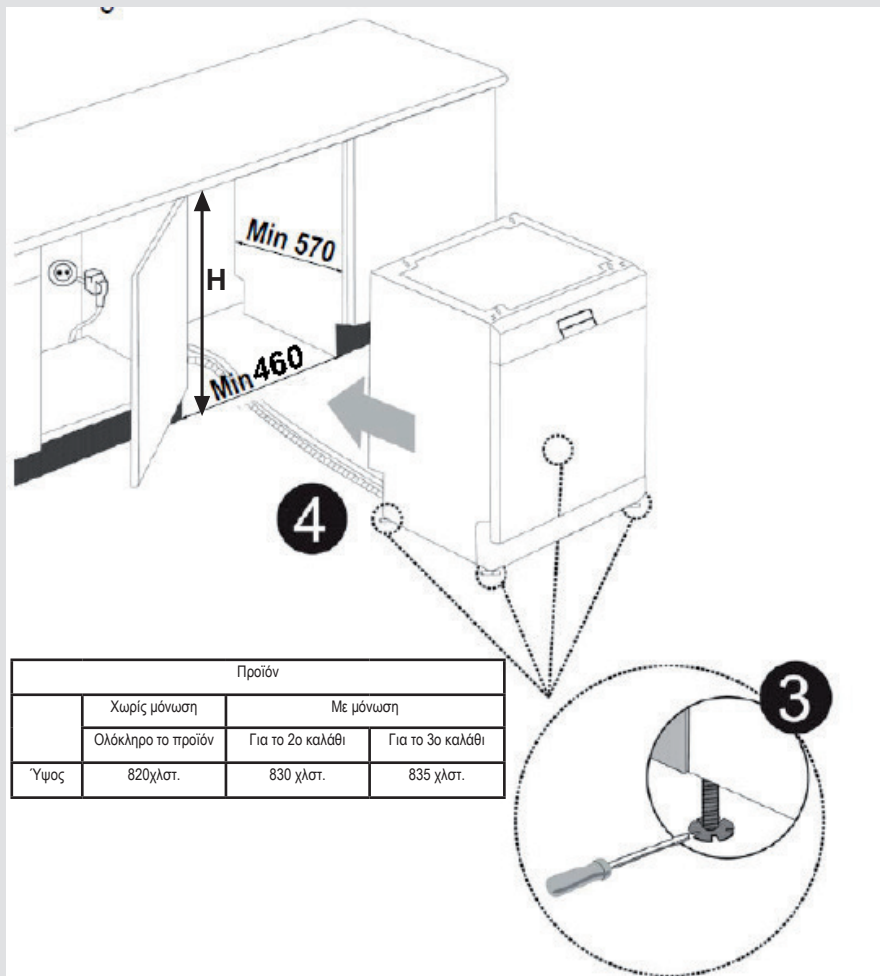

Προειδοποίηση: Αφού αφαιρέσετε τον πάγκο εργασίας, η συσκευή θα πρέπει να τοποθετηθεί σε χώρο με τις διαστάσεις που παρουσιάζονται στην ΕΙΚ.

ΚΕΦΑΛΑΙΟ-4: ΓΕΜΙΣΜΑ ΤΟΥ ΠΛΥΝΤΗΡΙΟΥ ΠΙΑΤΩΝ

ΓΕΜΙΣΜΑ ΤΟΥ ΠΛΥΝΤΗΡΙΟΥ ΠΙΑΤΩΝ

Αν τοποθετείτε σωστά τα σκεύη σας στο πλυντήριο, θα το χρησιμοποιείτε με τον βέλτιστο τρόπο ως προς την κατανάλωση ενέργειας, και την απόδοση πλυσίματος και στεγνώματος.

Μέσα στο πλυντήριο υπάρχουν δύο ξεχωριστά καλάθια για να τοποθετήσετε τα σκεύη. Μπορείτε να τοποθετήσετε στο κάτω καλάθι στρογγυλά και βαθιά είδη όπως κατσαρόλες με μακριές λαβές, καπάκια κατσαρόλας, πιάτα, σαλαπιέρες, μαχαιροπίρουνα. Το άνω καλάθι έχει σχεδιαστεί για πιατάκια τσαγιού, επιδορπίου, μπολ σαλάτες, φλυτζάνια και ποτήρια. Κατά την τοποθέτηση ποτηριών με λαιμό, γείρετέ τα προς την άκρη του καλαθιού, της σχάρας ή του σύρματος υποστήριξης ποτηριών και όχι προς άλλα τεμάχια. Μη γέρνετε τα μακριά ποτήρια το ένα προς το άλλο, διότι δεν θα παραμείνουν σταθερά και μπορεί να υποστούν ζημιά.

Είναι πιο κατάλληλο να τοποθετείτε τα λεπτά και στενά είδη στη μέση των καλαθιών.

Μπορείτε να τοποθετείτε τα κουτάλια μαζί με τα άλλα μαχαιροπίρουνα προκειμένου να μην κολλάνε μεταξύ τους. Συστήνεται να χρησιμοποιείτε τη σχάρα για μαχαιροπίρουνα για να έχετε το καλύτερο αποτέλεσμα.

Για την αποφυγή τυχόν τραυματισμών, τοποθετείτε πάντοτε τα αιχμηρά είδη με μακριά λαβή, όπως πιρούνια, μαχαιρία ψωμιού κτλ. με την αιχμηρή πλευρά τους προς τα κάτω και οριζόντια στα καλάθια.

Προειδοποίηση: Τοποθετείτε τα σκεύη στο πλυντήριο έτσι ώστε να μην εμποδίζουν την περιστροφή των άνω και κάτω βραχιόνων ψεκασμού.

Σχάρα σκευών

Το άνω καλάθι του πλυντηρίου διαθέτει σχάρες σκευών. **a b** Μπορείτε να τις χρησιμοποιείτε στην ανοικτή ή στην κλειστή τους θέση. Όταν βρίσκονται στην ανοικτή θέση **a** μπορείτε να τοποθετήσετε σε αυτές φλυτζάνια, και όταν βρίσκονται στην κλειστή θέση **b** μπορείτε να τοποθετήσετε ψηλά ποτήρια στο καλάθι. Επίσης, μπορείτε να χρησιμοποιείτε αυτές τις σχάρες τοποθετώντας σε αυτές μακριά πιρούνια, μαχαιρία και κουτάλια πλαγίως.

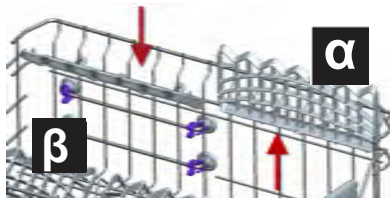

Κάτω καλάθι

Αναδιπλούμενες σχάρες

Οι αναδιπλούμενες σχάρες στο άνω καλάθι έχουν σχεδιαστεί ώστε να επιτρέπουν την ευκολότερη τοποθέτηση μεγάλων ειδών όπως κατσαρόλες, τηγάνια, κτλ. Αν απαιτείται, κάθε τμήμα μπορεί να αναδιπλωθεί ξεχωριστά, ή μπορούν να αναδιπλωθούν όλα ώστε να δημιουργηθεί μεγαλύτερος χώρος. Μπορείτε να χρησιμοποιείτε τις αναδιπλούμενες σχάρες αναστηλώνοντάς τις προς τα πάνω ή διπλώνοντάς τις προς τα κάτω.

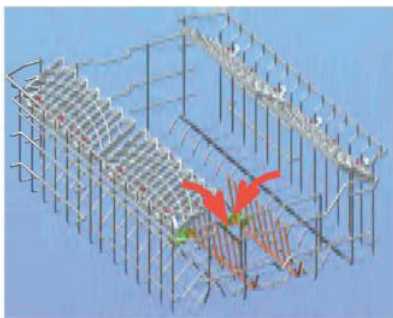

ΚΕΦΑΛΑΙΟ-4: ΓΕΜΙΣΜΑ ΤΟΥ ΠΛΥΝΤΗΡΙΟΥ ΠΙΑΤΩΝ

Ρύθμιση ύψους του άνω καλαθιού ενώ είναι γεμάτο

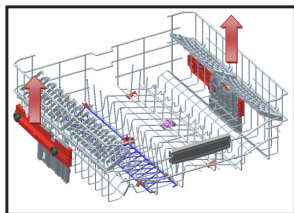

Ο μηχανισμός ρύθμισης ύψους του καλαθιού στο άνω καλάθι του πλυντηρίου έχει σχεδιαστεί ώστε να σας επιτρέπει να προσαρμόσετε το ύψος του άνω καλαθιού προς τα πάνω ή προς τα κάτω, χωρίς να το αφαιρείτε από το πλυντήριο ενώ είναι γεμάτο και να δημιουργείτε μεγαλύτερο χώρο στην επάνω ή στην κάτω περιοχή του πλυντηρίου, σύμφωνα με τις ανάγκες. Το καλάθι του πλυντηρίου είναι εργοστασιακά ρυθμισμένο στην ανώτερη θέση. Προκειμένου να ανυψώσετε το καλάθι, κρατήστε το και από τις δύο πλευρές και τραβήξτε το προς τα πάνω. Για να το χαμηλώσετε, κρατήστε το πάλι και από τις δύο πλευρές και αφήστε το. Στο μηχανισμό ρύθμισης του γεμάτου καλαθιού, βεβαιωθείτε πως και οι δύο πλευρές βρίσκονται στην ίδια θέση (επάνω ή κάτω).

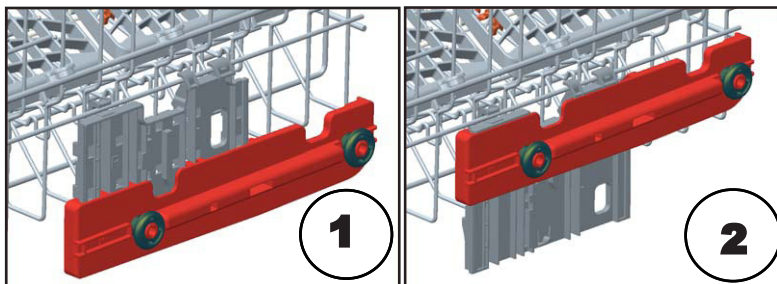

Κάτω καλάθι

Αναδιπλούμενες σχάρες

Οι αναδιπλούμενες σχάρες που αποτελούνται από δύο τμήματα και βρίσκονται στο κάτω καλάθι έχουν σχεδιαστεί έτσι ώστε να επιτρέπουν την ευκολότερη τοποθέτηση μεγάλων ειδών όπως κατασαρόλες, τηγάνια, κτλ. Αν απαιτείται, κάθε τμήμα μπορεί να αναδιπλωθεί ξεχωριστά, ή μπορούν να αναδιπλωθούν όλα ώστε να δημιουργηθεί μεγαλύτερος χώρος. Μπορείτε να χρησιμοποιείτε τις αναδιπλούμενες σχάρες ανασηκώνοντάς τις προς τα πάνω, ή διπλώνοντάς τις προς τα κάτω.

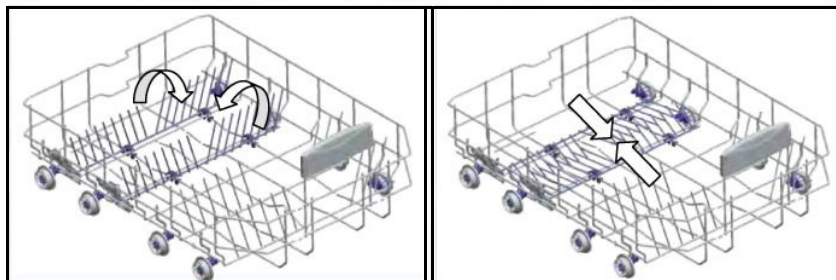

ΚΕΦΑΛΑΙΟ-4: ΓΕΜΙΣΜΑ ΤΟΥ ΠΛΥΝΤΗΡΙΟΥ ΠΙΑΤΩΝ

Άνω καλάθι για μαχαιροπίρουνα

Το άνω καλάθι για μαχαιροπίρουνα έχει σχεδιαστεί για να τοποθετείτε πιρούνια, κουτάλια και μαχαίρια, μακριές κουτάλες και μικρά αντικείμενα.

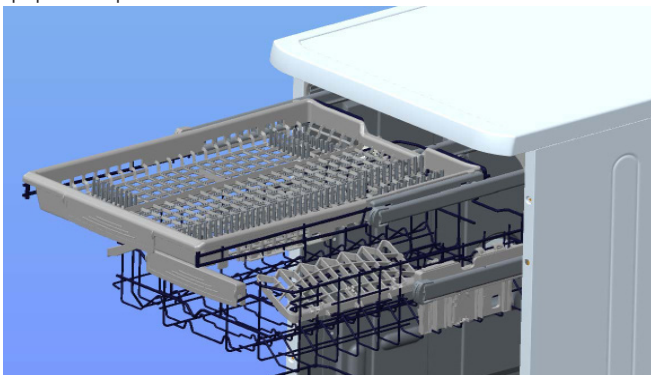

Επειδή μπορεί να βγει εύκολα από το πλυντήριο, επιτρέπει την αφαίρεση των πλυμένων μαζί με το καλάθι μετά το πλύσιμο.

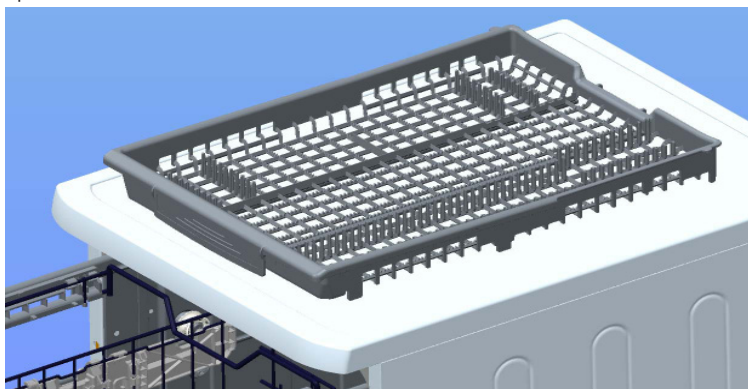

Προειδοποίηση: Τα μαχαίρια και άλλα αιχμηρά αντικείμενα πρέπει να τοποθετούνται οριζόντια στο καλάθι για μαχαιροπίρουνα.

ΚΕΦΑΛΑΙΟ-4: ΓΕΜΙΣΜΑ ΤΟΥ ΠΛΥΝΤΗΡΙΟΥ ΠΙΑΤΩΝ

Εναλλακτικά γεμίσματα του καλαθιού
Κάτω καλάθι



Άνω καλάθι

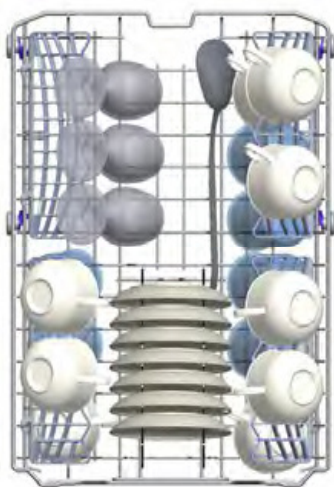

ΚΕΦΑΛΑΙΟ-4: ΓΕΜΙΣΜΑ ΤΟΥ ΠΛΥΝΤΗΡΙΟΥ ΠΙΑΤΩΝ

Λάθος τοποθέτηση σκευών

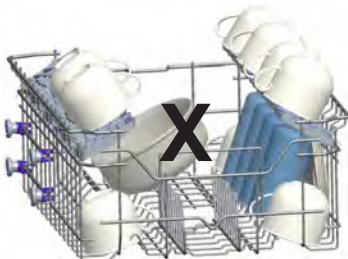
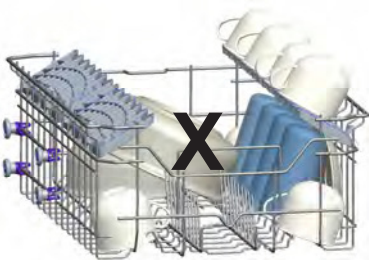
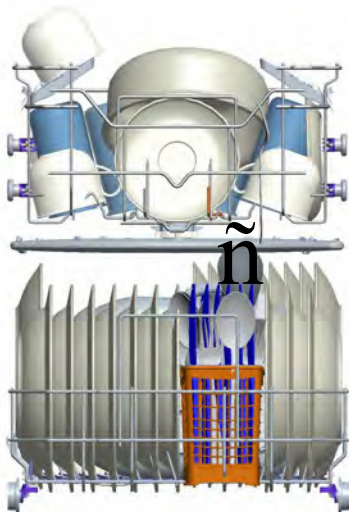

Σημαντική σημείωση για Εργαστήρια Δοκιμών

Για λεπτομερείς πληροφορίες σχετικά με τις δοκιμές απόδοσης, επικοινωνήστε με την ακόλουθη διεύθυνση: "dishwasher@standardtest.info". Στο email σας, συμπεριλάβετε το όνομα του μοντέλου και τον αριθμό σειράς (20 ψηφία) που μπορείτε να βρείτε στην πόρτα της συσκευής.

ΚΕΦΑΛΑΙΟ -5: ΠΕΡΙΓΡΑΦΕΣ ΠΡΟΓΡΑΜΜΑΤΩΝ

ΠΕΡΙΓΡΑΦΕΣ ΠΡΟΓΡΑΜΜΑΤΩΝ

Προγράμματα

Όνομα προγράμματος				
	Πρόπλυση	Αυτόματο Ευαίσθητο	Αυτόματο Εντατικό	Διπλή Πλύση
Θερμοκρασία πλύσης	–	30-50°C	50-70°C	65°C
Τύπος υπολείμματος φαγητού	Φρέσκα ελαφρώς βρόμικα, καφές, γάλα, τσάι	Ανιχνεύει το επίπεδο ρυπαρότητας των σκευών και ρυθμίζει τη θερμοκρασία του νερού και τη διάρκεια του πλυσίματος αυτόματα		σούπες, σάλτσες, ζυμαρικά, αυγά, πιλάφι, πατάτες και ψητά φούρνου, τηγανιτά φαγητά που έχουν μείνει πολύ καιρό
Επίπεδο ρυπαρότητας	χαμηλό	χαμηλό	υψηλό	υψηλό
Ποσότητα Απορρυπαντικού B: 25 κ. εκατ. / 15 κ. εκατ. A: 5 κ.εκατ.	A**	B	B + A	B + A
	Πρόπλυση	Ανιχνεύει το επίπεδο ρυπαρότητας των σκευών και ρυθμίζει τη θερμοκρασία και την ποσότητα του νερού και τη διάρκεια της πλύσης αυτόματα		Πλύση 40°C
	Τέλος			Πλύση 65°C
				Πλύση 45°C
				Θερμό ξέπλυμα
				Στέγνωμα
				Τέλος
Διάρκεια προγράμματος (λεπτά)	15	87-74	171-117	106
Κατανάλωση ισχύος (kW ώρες)	0,02	0,75-0,9	1,20-1,85	1,43
Κατανάλωση νερού (λίτρα)	4,2	10,6-17,7	12,3-24,6	15,4

Προειδοποίηση: Τα σύντομα προγράμματα δεν περιλαμβάνουν στάδιο στεγνώματος.

Οι τιμές που δηλώνονται παραπάνω είναι οι τιμές που λήφθηκαν υπό εργαστηριακές συνθήκες σύμφωνα με τα σχετικά πρότυπα. Οι τιμές αυτές μπορεί να διαφοροποιούνται ανάλογα με τις συνθήκες χρήσης του προϊόντος και του περιβάλλοντος (τάση δικτύου, πίεση νερού, θερμοκρασία εισαγωγής νερού και θερμοκρασία περιβάλλοντος).

ΚΕΦΑΛΑΙΟ -5: ΠΕΡΙΓΡΑΦΕΣ ΠΡΟΓΡΑΜΜΑΤΩΝ

ΠΕΡΙΓΡΑΦΕΣ ΠΡΟΓΡΑΜΜΑΤΩΝ

Προγράμματα

Όνομα προγράμματος	Γρήγορο 30 λεπ.	Εco	Σούπερ 50 λεπ.	Υγιεινό 70 C
Θερμοκρασία πλύσης	40°C	50°C	65°C	70 C
Τύπος υπολείμματος φαγητού	Φρέσκος καφές, γάλα, τσάι, κρύο κρέας, λαχανικά	καφές, γάλα, τσάι, κρύα κρέατα, λαχανικά, που δεν έχουν μείνει πολύ καιρό	σούπες, σάλτσες ζυμαρικά, αυγά, πιλάφι, πατάτες και ψητά στο φούρνο, τηγανιτά φαγητά	Σκεύη με πηχτή βρομιά που έχει μείνει για πολύ καιρό ή που απαιτεί απολυμαντικό πλύσιμο.
Επίπεδο ρυπαρότητας	χαμηλό	Μεσαία	Μεσαία	υψηλό
Ποσότητα Απορρυπαντικού B: 25 κ. εκατ. / 15 κ. εκατ. A: 5 κ.εκατ.	B	B + A	B + A	B + A
	Πλύση 40°C	Πλύση 50°C	Πλύση 65°C	Πλύση 50 °C
	Κρύο ξέπλυμα	Κρύο ξέπλυμα	Ενδιάμεσο ξέπλυμα	Πλύση 60°C
	Θερμό ξέπλυμα	Θερμό ξέπλυμα με στέγνωμα	Θερμό ξέπλυμα	Κρύο ξέπλυμα
	Τέλος	Στέγνωμα	Τέλος	Θερμό ξέπλυμα
		Τέλος		Στέγνωμα
				Τέλος
Διάρκεια προγράμματος (λεπτά)	30	185	50	116
Κατανάλωση ισχύος (kW ώρες)	0,7	0,65	1,31	1,38
Κατανάλωση νερού (λίτρα)	10,9	9,0	10,9	15,0

** Στον κύκλο πρόπλυσης του προγράμματος θα πρέπει να χρησιμοποιείται μόνο απορρυπαντικό σε μορφή σκόνης.

ΚΕΦΑΛΑΙΟ -6: ΕΝΕΡΓΟΠΟΙΗΣΗ ΤΗΣ ΣΥΚΕΥΗΣ ΚΑΙ ΕΠΙΛΟΓΗ ΠΡΟΓΡΑΜΜΑΤΟΣ

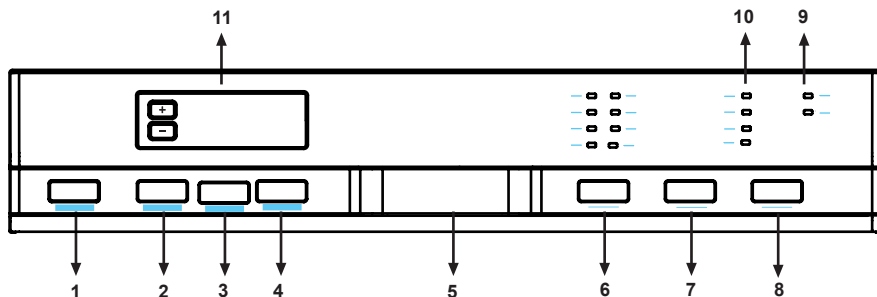

1.) Κουμπι Ένεργοποίησης/Απενεργοποίησης (ON/OFF)

Όταν πατηθεί το κουμπι Ένεργοποίησης/Απενεργοποίησης (On/OFF), το πλυντήριο ενεργοποιείται και ανάβει η λυχνία στο κουμπι Έναρξης/Αναμονής.

2.) Κουμπι Έξτρα γρήγορου/ αθόρυβου Λειτουργία Έξτρα γρήγορου

Τα σκεύη πλένονται με περισσότερη πίεση, συντομεύοντας έτσι τον χρόνο του επιλεγμένου προγράμματος και εξασφαλίζοντας έτσι οικονομικότερη χρήση νερού.

3.) Λειτουργία Έξτρα αθόρυβου

Το πλύσιμο γίνεται με λιγότερη πίεση, εξασφαλίζοντας έτσι πιο ευαίσθητο και αθόρυβο πλύσιμο.

4.) Κουμπι ½ Μισού γεμίσματος

Χρησιμοποιώντας τη λειτουργία ½, μπορούν να πραγματοποιηθούν τρεις τύποι πλυσίματος, δηλαδή στο κάτω καλάθι, στο άνω καλάθι, καθώς και στα δύο καλάθια.



Αν έχετε λίγα σκεύη στο πλυντήριο και αν θέλετε να τα πλύνετε, μπορείτε επίσης να ενεργοποιήσετε τη λειτουργία μισού γεμίσματος ως επιπρόσθετο σε ορισμένα προγράμματα. Αν έχετε τοποθετήσει σκεύη και στα δύο καλάθια, πατήστε το κουμπι ½ και επιλέξτε τη θέση στην οποία είναι αναμμένες και οι δύο λυχνίες.



Αν έχετε τοποθετήσει σκεύη μόνο στο άνω καλάθι, πατήστε το κουμπι ½ και επιλέξτε τη θέση στην οποία είναι αναμμένη η άνω λυχνία. Έτσι, η πλύση θα πραγματοποιηθεί μόνο στο άνω καλάθι του πλυντηρίου. Δεν θα πρέπει να υπάρχουν σκεύη στο κάτω καλάθι ενώ χρησιμοποιείτε αυτό το χαρακτηριστικό.



Αν έχετε τοποθετήσει σκεύη μόνο στο κάτω καλάθι, πατήστε το κουμπι ½ και επιλέξτε τη θέση στην οποία είναι αναμμένη η κάτω λυχνία.

Έτσι, η πλύση θα πραγματοποιηθεί μόνο στο κάτω καλάθι του πλυντηρίου. Κατά τη χρήση αυτού του χαρακτηριστικού, βεβαιωθείτε πως δεν υπάρχουν σκεύη στο άνω καλάθι.

Σημείωση : Αν χρησιμοποιήσετε επιπρόσθετο χαρακτηριστικό κατά το τελευταίο πρόγραμμα πλύσης, το χαρακτηριστικό αυτό θα παραμείνει ενεργό και στο επόμενο πρόγραμμα πλύσης. Αν δεν θέλετε να χρησιμοποιήσετε αυτό το χαρακτηριστικό στο νέο πρόγραμμα πλύσης που επιλέγετε, πατήστε το κουμπι του επιλεγμένου χαρακτηριστικού ξανά, και ελέγξτε αν η λυχνία στο κουμπι έχει σβήσει.

5.) Λαβή πόρτας

Η λαβή της πόρτας χρησιμοποιείται για το άνοιγμα/κλείσιμο της πόρτας του πλυντηρίου.

6.) Κουμπι επιλογής προγράμματος

Με το κουμπι επιλογής προγράμματος, μπορείτε να επιλέξετε το κατάλληλο πρόγραμμα για τα σκεύη σας.

7.) Κουμπι Εξοικονόμησης ενέργειας

Με την επιλογή αυτή ανοίγει η πόρτα κατά την ολοκλήρωση του προγράμματος. Έτσι το στέγνωμα γίνεται πιο αποτελεσματικά. Επιπρόσθετα, η επιλογή αυτή μειώνει τη θερμοκρασία της ρύθμισης του προγράμματος, εξοικονομώντας έτσι ενέργεια.

8.) Κουμπι Έναρξης/Παύσης

Αφού πατήσετε το κουμπι Έναρξης/Παύσης, το πρόγραμμα που επιλέξατε με το κουμπι επιλογής προγράμματος θα αρχίσει να εκτελείται και η ενδεικτική λυχνία "πλύση" θα ανάψει. Σε περίπτωση τερματισμού ενώ η λυχνία πλύσης είναι αναμμένη, αναβοσβήνει η λυχνία Έναρξης/Παύσης.

ΚΕΦΑΛΑΙΟ -6: ΕΝΕΡΓΟΠΟΙΗΣΗ ΤΗΣ ΣΥΚΕΥΗΣ ΚΑΙ ΕΠΙΛΟΓΗ ΠΡΟΓΡΑΜΜΑΤΟΣ

9.) Προειδοποιητική ένδειξη έλλειψης άλατος

Προκειμένου να διαπιστώσετε αν το αποσκληρυντικό άλας που υπάρχει στο πλυντήριο είναι αρκετό, ελέγξτε τη λυχνία προειδοποίησης έλλειψης άλατος στην οθόνη. Όταν αρχίζει να ανάβει η λυχνία προειδοποίησης άλατος, πρέπει να γεμίσετε το θάλαμο του άλατος.

Προειδοποιητική ένδειξη έλλειψης λαμπρυντικού

Για να ελέγξετε αν υπάρχει επαρκής ποσότητα λαμπρυντικού στο πλυντήριο, ελέγξτε την προειδοποιητική λυχνία έλλειψης λαμπρυντικού στην οθόνη. Όταν αρχίσει να ανάβει η προειδοποιητική λυχνία λαμπρυντικού, γεμίστε το θάλαμο λαμπρυντικού.

10.) Λυχνίες παρακολούθησης προγράμματος

Οι λυχνίες παρακολούθησης προγράμματος στην οθόνη επιτρέπουν να παρακολουθείτε την πρόοδο του προγράμματος.

- Πλύση
- Ξέπλυμα
- Στέγνωμα
- Τέλος

11.) Ένδειξη υπόλοιπου χρόνου

Η Ένδειξη υπόλοιπου χρόνου εμφανίζει τις διάρκειες των προγραμμάτων και τον χρόνο που απομένει για τη λειτουργία του προγράμματος. Επιπρόσθετα, μπορείτε να ρυθμίσετε το χρόνο καθυστέρησης του προγράμματος πατώντας τα κουμπιά στην ένδειξη πριν αρχίσει το πρόγραμμα. Αν θέλετε να αλλάξετε το χρόνο καθυστέρησης, μπορείτε να ορίσετε το χρόνο πατώντας το κουμπί Έναρξης/Παύσης και χρησιμοποιώντας τα κουμπιά στην ένδειξη. Πατήστε το κουμπί Έναρξης/Παύσης ξανά για ενεργοποίηση.

Λειτουργία Παιδικού κλειδώματος

Για ενεργοποίηση του παιδικού κλειδώματος, πατήστε τα κουμπιά "+" και "-" ταυτόχρονα για 3 δευτερόλεπτα. Τότε εμφανίζεται η ένδειξη "CL" για 2 δευτερόλεπτα στην ένδειξη υπόλοιπου χρόνου. Για απενεργοποίηση του παιδικού κλειδώματος, πατήστε τα κουμπιά "+" και "-" ξανά ταυτόχρονα για 3 δευτερόλεπτα. Η ένδειξη "CL" θα αναβσβήσει 1 φορά.

ΚΕΦΑΛΑΙΟ -6: ΕΝΕΡΓΟΠΟΙΗΣΗ ΤΗΣ ΣΥΚΕΥΗΣ ΚΑΙ ΕΠΙΛΟΓΗ ΠΡΟΓΡΑΜΜΑΤΟΣ

Ενεργοποίηση του πλυντηρίου

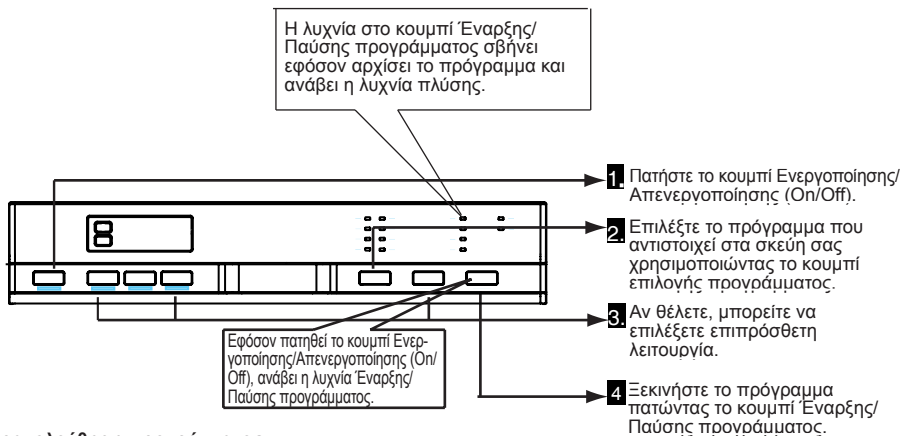

Παρακολούθηση προγράμματος

Μπορείτε να παρακολουθείτε την πρόοδο του προγράμματος χρησιμοποιώντας τις λυχνίες παρακολούθησης προγράμματος στον πίνακα ελέγχου.



Αλλαγή προγράμματος

Αν θέλετε να αλλάξετε πρόγραμμα ενώ βρίσκεται σε εξέλιξη ένα πρόγραμμα πλύσης.



ΚΕΦΑΛΑΙΟ -6: ΕΝΕΡΓΟΠΟΙΗΣΗ ΤΗΣ ΣΥΚΕΥΗΣ ΚΑΙ ΕΠΙΛΟΓΗ ΠΡΟΓΡΑΜΜΑΤΟΣ

Αλλαγή προγράμματος με αναρρόθμιση

Αν θέλετε να ακυρώσετε πρόγραμμα ενώ συνεχίζεται ένα πρόγραμμα πλύσης.

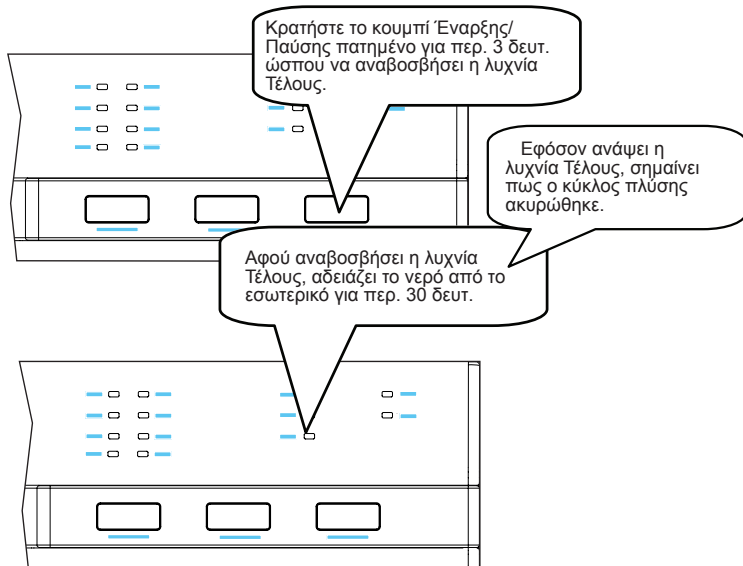

Απενεργοποίηση του πλυντηρίου

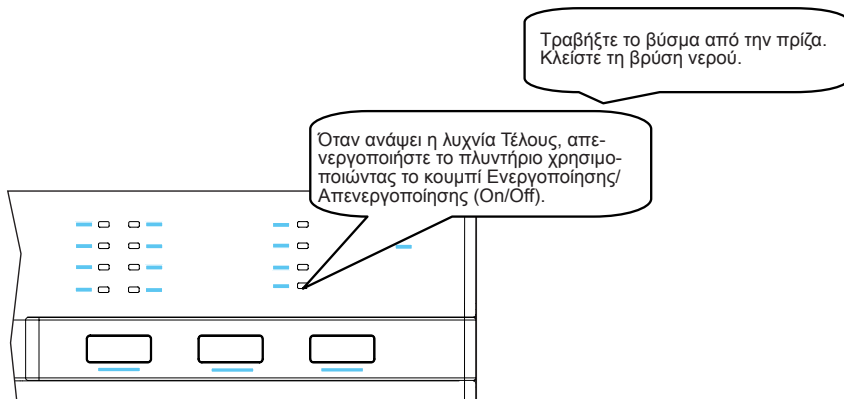

Σημείωση: Μπορείτε να ανοίξετε ελαφρώς την πόρτα για να εκτελέσει το πλυντήριο ταχύτερη λειτουργία στεγνώματος αφού ολοκληρωθεί το πρόγραμμα πλύσης.

Σημείωση: Αν η πόρτα του πλυντηρίου ανοίξει κατά τη διάρκεια της πλύσης ή σε περίπτωση διακοπής ρεύματος, το πλυντήριο θα επαναφέρει το πρόγραμμα όταν κλείσει η πόρτα ή όταν αποκατασταθεί το ρεύμα.

ΑΠΟΡΡΙΨΗ ΤΟΥ ΠΑΛΙΟΥ ΣΑΣ ΠΛΥΝΤΗΡΙΟΥ

Το σύμβολο αυτό επάνω στο προϊόν ή στη συσκευασία σημαίνει πως το προϊόν δεν πρέπει να τυχάνει ίδιου χειρισμού με τα οικιακά απορρίμματα.

Απεναντίας, θα πρέπει να παραδίδεται σε κατάλληλα σημεία συλλογής απορριμμάτων όπου ανακυκλώνεται ηλεκτρικός και ηλεκτρονικός εξοπλισμός. Έτσι θα συμβάλλετε στην αποφυγή πιθανών αρνητικών επιπτώσεων στο περιβάλλον και την ατομική υγεία.

Τα ανακυκλούμενα υλικά συντελούν στη διατήρηση των φυσικών πόρων. Για πιο λεπτομερείς πληροφορίες σχετικά με την ανακύκλωση αυτού του προϊόντος, επικοινωνήστε με την τοπική αρμόδια αρχή, το κέντρο ανακύκλωσης, ή το κατάστημα από όπου προμηθευτήκατε το προϊόν.

Το πλυντήριο πιάτων περιέχει βιοκτόνο προϊόν στο φίλτρο συλλέκτη ΡΡ για την αποφυγή ανάπτυξης βακτηρίων. Ενεργός ουσία: ψευδαργυρούχος πυριθειόνη (Αρ. CAS: 13463-41-7)



Register your product here
WWW.SHARPHOMEAPPLIANCES.COM,
by registering with Sharp you become part of
our For Life promise to always be there for you
and your appliance.



Service
& Support

Visit our website:

www.sharphomeappliances.com

Or contact us:



You **Tube**

%100 recycleable paper



Myčka nádobí

CZ Návod k použití



Myčka nádobí

QW-S24F443I-DE
QW-S24F443W-DE

OBSAH

KAPITOLA 1: POPIS PRODUKTU	
Technické údaje	5
Soulad se směrnicemi a údaje o testech	5
KAPITOLA 2: BEZPEČNOSTNÍ ÚDAJE A DOPORUČENÍ	
Recyklace	6
Bezpečnostní údaje	6
Doporučení	8
Předměty, které nejsou vhodné k mytí v myčce nádobí	8
KAPITOLA 3: INSTALACE SPOTŘEBIČE	
Umístění spotřebiče	9
Připojení vody	9
Hadice pro přívod vody	10
Hadice pro vypouštění vody	10
Elektrické připojení	11
Montáž spotřebiče	12
KAPITOLA 4: PLNĚNÍ MYČKY NÁDOBÍ	
Rošt na nádobí	14
Alternativní plnění koše	17
KAPITOLA 5: POPIS PROGRAMU	
Položky programu	19
KAPITOLA 6: ZAPNUTÍ SPOTŘEBIČE A VYBĚR PROGRAMU	
Zapnutí spotřebiče	23
Sledování programu	23
Změna programu	23
Změna programu pomocí restartu	24
Vypnutí spotřebiče	24

Vážení zákazníkú, naším cílem vám nabízet vysoce kvalitní produkty, které překročí vaše očekávání. Váš spotřebič je vyroben v moderních závodech a je pečlivě testován ohledně kvality.

Tento návod je připraven tak, aby vám pomohl s použitím vašeho spotřebič, který byl vyroben za použití nejnovějších technologií.

Před použitím spotřebiče si pečlivě přečtete tento návod, který obsahuje základní informace o bezpečné instalaci, údržbě a použití. Ohledně instalace svého produktu kontaktujte nejbližší autorizovaný servis.

Pokyny k použití se vztahují na několik modelů. Z toho důvodu se mohou objevit rozdíly.

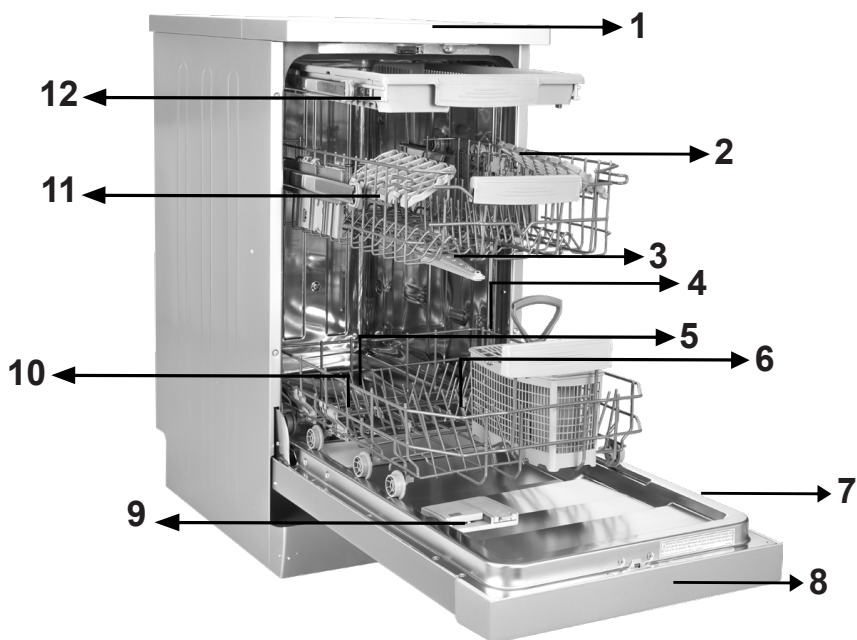

- 1. Pracovní deska
- 2. Horní koš s rošty
- 3. Horní rameno s tryskami
- 4. Spodní košík
- 5. Spodní rameno s tryskami
- 6. Filtry

- 7. Destička s údaji
- 8. Ovládací panel
- 9. Přihrádka na čisticí prostředek a leštidlo
- 10. Přihrádka na sůl
- 11. Západka horního košíku
- 12. Horní košík na příbory

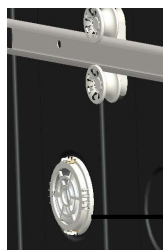

13

Turbo sušící jednotka: Tento systém nabízí lepší sušící výkon.

KAPITOLA 1: TECHNICKÉ ÚDAJE

Technické údaje

Kapacita	10 míst
Výška	850 mm
Výška (bez pracovní desky)	820 mm
Šířka	450 mm
Hloubka	550 mm
Čistá hmotnost	40 kg
Vstup elektřiny	220-240 V, 50 Hz
Celkový výkon	1900 W
Topný výkon	1800 W
Výkon čerpadla	100 W
Čerpací výkon čerpadla	30 W
Tlak vody	0,03 MPa (0,3 bar)-1 MPa (10 bar)
Napětí	10 A

Soulad se směrnicemi a údaje o testech / Prohlášení EU o shodě

Tento výrobek splňuje požadavky všech příslušných směrnic EU s příslušnými standardy uvedenými v soulad, jež jsou zárukou získání označení CE.

Elektronickou kopii tohoto návodu k obsluze naleznete na

www.sharphomeappliances.com.

BEZPEČNOSTNÍ ÚDAJE A DOPORUČENÍ

Recyklace

- Určité komponenty a balení vašeho spotřebiče byly vyrobeny z recyklovatelných materiálů.
- Plastové části jsou označeny mezinárodními zkratkami: (>PE<, >PS<, >POM<, >PP<,)
- Kartónové části byly vyrobeny z recyklovaného papíru, který musí být zlikvidován na sběrné místo papíru, za účelem další recyklace.
- Takové materiály se nehodí do běžného domácího odpadu. Musí být dodány do recyklačních center.
- Pro získání informací o způsobech likvidace a sběrných místech kontaktujte relevantní centra.

Informace o bezpečnosti

Po doručení spotřebiče

- Zkontrolujte poškození spotřebiče nebo jeho obalu. Nikdy nespouštějte poškozený spotřebič, kontaktujte autorizovaný servis.
- Rozbalte balící materiály tak, jak je vyznačeno a zlikvidujte je v souladu s pravidly.

Body, kterým je třeba během instalace věnovat pozornost

- Pro instalaci vyberte vhodnou, bezpečnou úroveň.
- Proveďte instalaci a zapojení spotřebiče v souladu s pokyny.
- Tento spotřebič musí být nainstalován a opraven pouze autorizovaným servisem.
- Do spotřebiče lze použít pouze originální náhradní díly.
- Před instalací se ujistěte, zda je spotřebič odpojený.
- Zkontrolujte, zda je elektrický systém v domácnosti zapojen v souladu se směrnicemi.
- Všechna elektrická zapojení musí odpovídat hodnotám uvedeným na typovém štítku.
- Buďte opatrní a zkontrolujte, zda spotřebič nestojí na napájecím kabelu.
- Nikdy nepoužívejte prodlužovací kabel nebo rozdvojku. Zástrčka bude pohodlně přístupná po instalaci spotřebiče.
- Po instalaci spotřebiče na vhodné místo ho poprvé spusťte na prázdno.

Při každodenním použití

- Tento spotřebič slouží k použití v domácnosti; nepoužívejte k žádným jiným účelům.
- Komerční použití myčky nádobí zruší platnost záruky.
- Jsou-li dveře otevřené, nesedejte na ně, ani na ně nedávejte zátěž, spotřebič by se mohl převrátit.
- Nikdy nepoužívejte jiný čisticí prostředek a leštidlo, které nejsou určeny konkrétně pro myčky nádobí. Naše společnost za to nenese žádnou zodpovědnost.
- Voda z myčky již není pitná, proto ji nepijtepokynů.

KAPITOLA 2: BEZPEČNOSTNÍ ÚDAJE A DOPORUČENÍ

- Vzhledem k nebezpečí výbuchu nedávejte do myčky chemické látky jako jsou například rozpouštědla.
- Před mytím zkontrolujte, zda jsou plastové předměty teplu vzdorné.
- Tento spotřebič mohou používat děti starší 8 let a osoby se sníženými fyzickými, sensorickými nebo duševními schopnostmi nebo nedostatkem zkušeností a znalostí pouze pokud jsou pod dozorem nebo jim byly dány pokyny týkající se bezpečného použití spotřebiče a byly seznámeny se souvisejícími nebezpečími. Děti si nesmí se spotřebičem hrát.

Čištění a údržbu nikdy nesmí provádět děti bez dozoru.

- Do košíku nedávejte nevhodné a těžké předměty, které jsou nad kapacitu košíku. SHARP nebude zodpovídat za jakékoli poškození vnitřních částí.
- Vaše myčka nesmí být otevírána dokud je spuštěná. Bezpečnostní zařízení zajistí, že v případě otevření se myčka zastaví.
- Abyste předešli nehodě, nenechávejte dveře otevřené.
- Nože a jiné ostré předměty dávejte do košíku na nože, ostřím dolů.
- Pokud je napájecí kabel poškozen, musí ho vyměnit SHARP nebo jeho servisní centrum.
- Je-li možnost EnergySave vybrána jako "Ano", dveře se otevřou na konci programu. Nevyvíjejte tlak na zavřené dveře, aby nedošlo k poškození mechanismu dveří. Aby bylo dosaženo efektivního sušení, musí být dveře otevřeny po dobu 30 minut. (u modelů s automatickým otevíráním dveří)

Varování: Poté, co se ozve signál oznamující automatické otevření, nestůjte přede dveřmi.

KAPITOLA 2: BEZPEČNOSTNÍ ÚDAJE A DOPORUČENÍ

Pro bezpečnost vašich dětí

- Po sejmutí obalů spotřebiče se ujistěte, že je takový materiál mimo dosah dětí.
- Nedovolte dětem, aby si se spotřebičem hrály nebo ho spouštěly.
- Čistící prostředky uchovejte mimo dosah dětí.
- Děti udržte mimo spotřebič zatímco se otevírá, neboť ve společnosti mohou být zbytky čistících látek.
- Ujistěte se, že váš starý spotřebič nepředstavuje pro vaše děti žádnou hrozbu. Jsou známy případy dětí, které se zamkly do starých spotřebičů. Abyste takové situaci předešli, rozbijte zámek dveří starého spotřebiče a odřízněte elektrické kabely.

V případě selhání

- Jakékoli selhání spotřebiče musí být opraveno kvalifikovanými osobami. Jakékoli opravy provedené kýmkoli jiným než zaměstnanci autorizovaného servisu, způsobí, že dojde ke zrušení záruky vašeho spotřebiče.
- Před provedením oprav spotřebiče se ujistěte, že je spotřebič odpojený od napájení. Vypněte pojistku nebo odpojte spotřebič. Za kabel během odpojování netahejte. Zkontrolujte, že jste vypnuli přívod vody.

Doporučení

- Abyste dosáhli úspory energie a vody, vyjměte hrubé nečistoty na nádobí ještě než ho vložíte do myčky. Myčku spusťte teprve po úplném naplnění.
- Program předmytí použijte pouze je-li to nezbytně nutné.
- Nádobí jako jsou mísy, skleničky a hrnce dávejte do myčky dnem vzhůru.
- Doporučujeme, abyste do myčky nedávali různé druhy nádobí nebo víc nádobí, než je uvedeno.

Předměty, které nejsou vhodné k mytí v myčce nádobí:

- Cigaretový popel, zbytky svíček, lak, barvy, chemické látky, alobal;
- Vidličky, lžice a nože se slonovinovou nebo dřevěnou stříenkou, lepené předměty, předměty, které se mohou rozpustit, předměty znečištění kyselými nebo základními chemickými látkami.
- Plastové předměty, které nejsou teplu vzdorné, které jsou měděné nebo hliníkové.
- Hliníkové a stříbrné předměty (mohou ztratit barvu, lesk).
- Určité druhy jemného skla, porcelán s ornamentálními vzory, neboť ten se může po prvním umytí smýt; křišťálové nádoby, neboť v průběhu času ztratí svoji průhlednost; nože, které nejsou teplu vzdorné, sklo z olovnatého skla, prkénka, předměty vyrobené ze syntetického vlákna;
- Absorbující předměty, např. houbičky nebo drátěnky, které nejsou vhodné k mytí v myčce.

Varování: V budoucnosti kupujte nádobí vhodné k použití v myčce.

KAPITOLA 3: INSTALACE SPOTŘEBIČE

INSTALACE SPOTŘEBIČE

Umístění spotřebiče

Při stanovení místa umístění vašeho spotřebiče dejte pozor, abyste vybrali místo, kde bude možné nádobí vkládat a vykládat snadno.

Spotřebič neumísťujte na místo, kde je pravděpodobnost, že pokojová teplota klesne pod 0°C.

Před umístěním vyjměte spotřebič z obalu, dodržte upozornění na obalu.

Spotřebič umístěte do blízkosti přívodu a odtoku vody. Při umístění spotřebiče musíte vzít v úvahu, že jeho zapojení nebude možné po instalaci možné změnit.

Spotřebič nechte za dveře nebo panel.

Dejte pozor, abyste dodrželi určitou vzdálenost od všech stran spotřebiče, aby ho bylo možné během čištění pohodlně vysunout a zasunout.

Zkontrolujte, že během umístění spotřebiče nedošlo k zachycení hadic na přívod a odvod vody. Rovněž se ujistěte, že spotřebič nestojí na elektrickém kabelu.

Nastavte nastavitelné nožky spotřebiče tak, aby byl vyvážený a vyrovnaný.

Správné umístění spotřebiče zajistí bezproblémové otevírání a zavírání dveří.

Pokud se dveře spotřebiče správně nedovírají, zkontrolujte, zda je spotřebič na rovném povrchu, pokud ne, nastavte nožičky a ujistěte se, že je pozice stabilní.

Připojení vody

Ujistěte se, zda je vnitřní instalace vhodná pro instalaci myčky. Rovněž vám doporučujeme, abyste u vstupu do bytu instalovali filtr a předešli tak poškození spotřebiče z důvodu kontaminace (písek, hlína, rez, atd.), který může být občas přenášen ve vodovodním potrubí nebo v domácích rozvodech vody, a předešli tak stížnostem na zežloutnutí a hromadění nečistot po mytí.

KAPITOLA 3: INSTALACE SPOTŘEBIČE

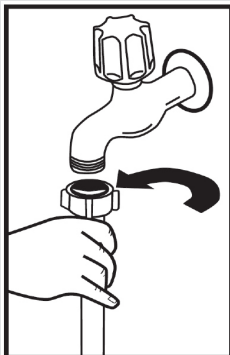

Hadice pro přívod vody

Nepoužívejte hadici pro přívod vody ze starého spotřebiče. Použijte novou hadici, která je dodaná společně s vaším spotřebičem. Pokud ke spotřebiči připojíte novou nebo dlouhou - nepoužitou hadici, nechte jí chvíli před zapojením protékat vodu. Hadici pro přívod vody připojte přímo ke kohoutku. Tlak přívodu vody musí být minimálně 0,03 Mpa a maximálně 1 Mpa. Je-li tlak vody nad 1 Mpa - je třeba nainstalovat pojistný ventil.

Po provedení zapojení je třeba kohoutek plně otevřít a zkontrolovat, zda z něj neuniká voda. Z důvodu bezpečnosti vypněte přívod vody po dokončení každého programu.

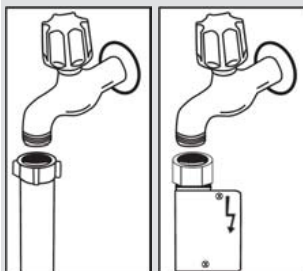

POZNÁMKA: V některých modelech je použito zařízení Aquastop. V případě použití zařízení Aquastop může dojít k nebezpečnému prutí. Nedovolte, aby se toto zařízení ohnulo.

Hadice pro vypouštění vody

Hadici pro vypouštění vody lze zapojit buď přímo do odtoku vody nebo do sifonu. Pomocí speciálního potrubí (je-li k dispozici) lze vodu vypouštět přímo do umyvadla tak, že hadici zaháknete přes okraj umyvadla. Toto připojení musí být minimálně 50 cm a maximálně 110 cm od podlahy.

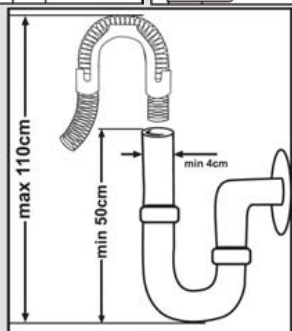

KAPITOLA 3: INSTALACE SPOTŘEBIČE

Varování: Je-li použita hadice delší než 4 m, nádobí může zůstat špinavé. V takovém případě naše společnost nenesе žádnou zodpovědnost.

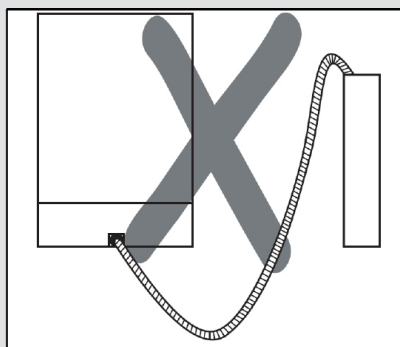
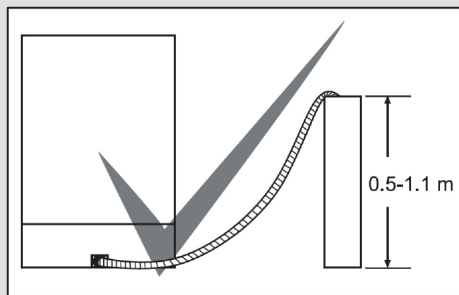

Elektrické zapojení

Uzemněná zástrčka vašeho spotřebiče musí být zapojena do uzemněné zásuvky vhodného napětí. V případě, že není provedeno žádné uzemnění, nechte ho provést kompetentního elektrikáře. V případě použití bez uzemnění nebude naše společnost zodpovídat za problémy, ke kterým může dojít.

Hodnota vnitřních pojistek musí být 10-16 A.

Váš spotřebič je nastaven na 220-240 V. Je-li napětí ve vaší zemi 110 V, zapojte transformátor 110/220 V a 3000 W. Spotřebič nesmí být zapojený během umístění. Vždy použijte zástrčku dodanou s vaším spotřebičem.

Spuštění při nízkém napětí způsobí zhoršení kvality mytí.

Výměna elektrického kabelu musí být provedena autorizovaným servisem nebo autorizovaným technikem. Nedodržení může vést k nehodám.

Z bezpečnostních důvodů spotřebič odpojte vždy po dokončení programu mytí. Aby nedošlo k úrazu elektrickým proudem, odpojení neprovádějte, máte-li mokré ruce. Když odpojíte spotřebič od sítě, vždy zástrčku vytáhněte. Nikdy netahejte samotný kabel.

KAPITOLA 3: INSTALACE SPOTŘEBIČE

Montáž spotřebiče

Pokud si přejete provést montáž spotřebiče do kuchyňské linky, zajistěte, abyste měli dostatek prostoru a zjistěte, zda máte k tomu vhodné rozvody¹ Pokud se rozhodnete, že je prostor v kuchyňské lince vhodný k montáži spotřebič, sejměte horní desku tak, jak je znázorněno na obrázku. **2**

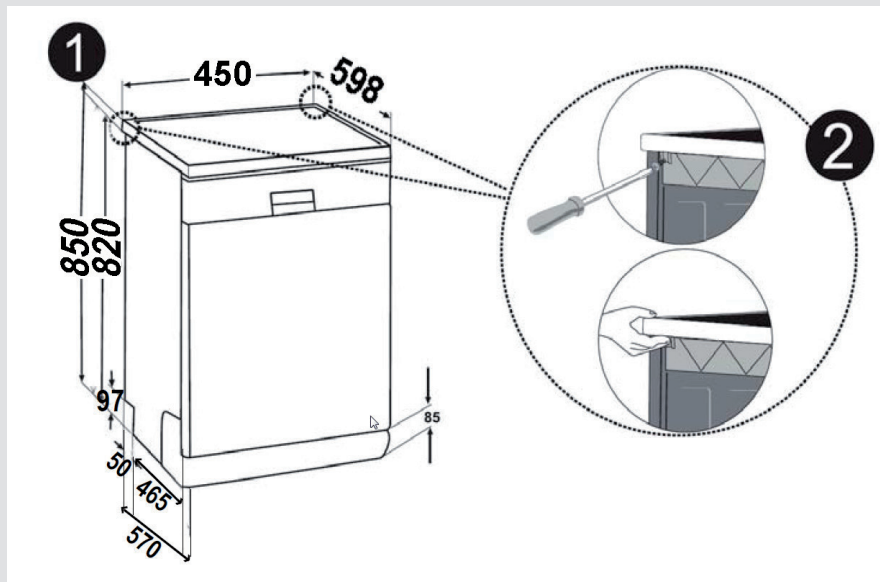

Varování: Povrch, pod kterým plánujete umístit spotřebič, musí být stabilní, aby se předešlo nevyvážení.

Abyste mohli horní desku sejmout, odstraňte šrouby, které desku drží a nachází se v zadní části spotřebič; potom zatlačte přední panel 1 cm od přední strany dozadu a zdvihněte ho.

KAPITOLA 3: INSTALACE SPOTŘEBIČE

Nožičky spotřebiče nastavte podle sklonu podlahy. **3** Spotřebič zasuňte do linky a nedovolte, aby došlo k ohnutí nebo zaseknutí hadic. **4**

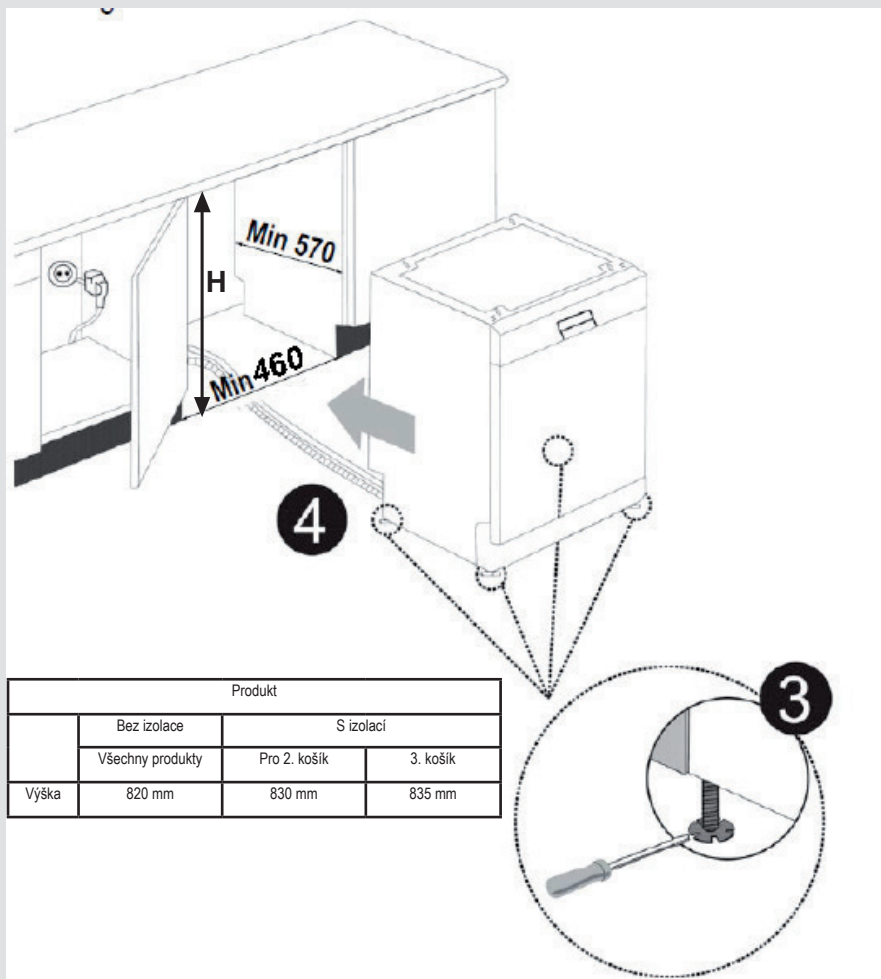

Varování: Po sejmutí horní desky musí být spotřebič umístěn na takové uzavřené místo, do kterého se vejde.

KAPITOLA 4: PLNĚNÍ MYČKY NÁDOBÍ

PLNĚNÍ MYČKY NÁDOBÍ

Pokud nádobí do myčky vložíte správně, dosáhnete té nejlepší účinnosti co do spotřeby energie a mycího a sušicího výkonu. V myčce jsou dva samostatné koše, do kterých můžete dávat nádobí. Do spodního koše můžete dávat kulaté a hluboké předměty, např. hrnce s dlouhou rukojetí, víka, prkýnka, řeznické náčiní. Horní košík byl navržen pro dezertní talířky, salátové mísy, talíře, hrnky a sklenice. Když vkládáte skleničky, dejte je na okraj koše, roštu ale neopírejte je o ostatní položky. Skleničky neopírejte o sebe, neboť nemusí zůstat rovné a mohou se poškodit.

Tenké, úzké části je lepší vložit do středních částí koše.

Mezi nádobí můžete dát lžice, abyste předešli jejich propletení. Abyste dosáhli nejlepších výsledků, doporučujeme používat košík na nože.

Abyste předešli možným zraněním, nádobí s dlouhou rukojetí a ostrými hranami, např. servírovací vidlička, nůž na chléb, umístěte dnem vzhůru.

Varování: Nádobí vložte do myčky tak, aby nebránilo otáčení horních a spodních ramen s tryskami.

Rošt na nádobí

V horní části košíku myčky na nádobí jsou rošty na nádobí.

a b Tyto rošty můžete použít v otevřené nebo skládací pozici. Když jsou v otevřené pozici a, můžete na ně dát hrnky, když jsou v zavřené pozici b, můžete dát do košíku dlouhé sklenice. Rovněž můžete tyto rošty použít k vložení dlouhých vidliček, nožů a lžic.

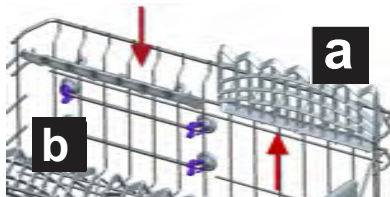

Spodní košík

Skládací rošty

Skládací rošty v horním košíku jsou navrženy tak, abyste do nich mohli dávat velké předměty, např. hrnce, pánve, atd. V případě potřeby lze každou část složit samostatně nebo je lze složit všechny a získat tak větší prostor. Skládací rošty můžete postavit nahoru nebo je můžete složit dolů.

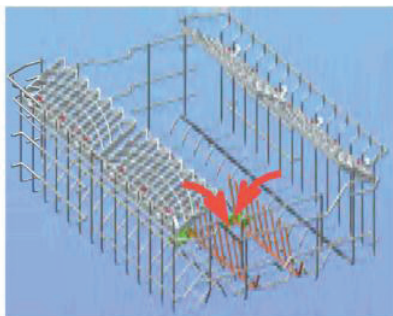

KAPITOLA 4: PLNĚNÍ MYČKY NÁDOBÍ

Nastavení horní části, je-li plná.

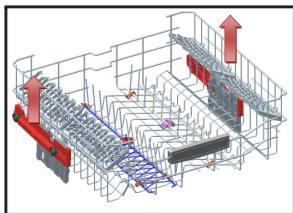

Mechanismus pro nastavení výšky na horním košíku vaší myčky je navržen tak, aby vám umožnil nastavit výšku vašeho horního košíku směrem dolů nebo nahoru, aniž by ho bylo nutné vyjmout z myčky když je plná a vy tak můžete vytvořit větší prostor v horní nebo spodní části vaší myčky. Koš vaší myčky je v továrním nastavení nastaven do horní pozice. Abyste svůj koš zvedli, uchopte ho z obou stran a vysuňte směrem nahoru. Abyste ho snížili, znovu ho uchopte z obou stran a snižte ho. V případě plného košíku se ujistěte, že jsou obě strany ve stejné pozici (nahoru nebo dolů).

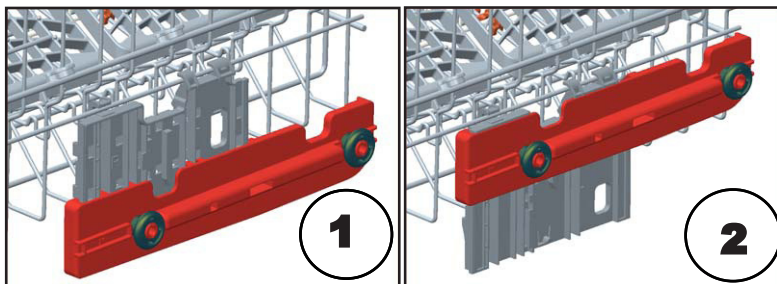

Spodní košík Skládací rošty

Skládací rošty tvořené dvěma částmi, které se nachází ve spodním košíku vašeho spotřebiče jsou navrženy tak, abyste do nich mohli dávat velké předměty, např. hrnce, pánve, atd. V případě potřeby lze každou část složit samostatně nebo je lze složit všechny a získat tak větší prostor. Skládací rošty můžete postavit nahoru nebo je můžete složit dolů.

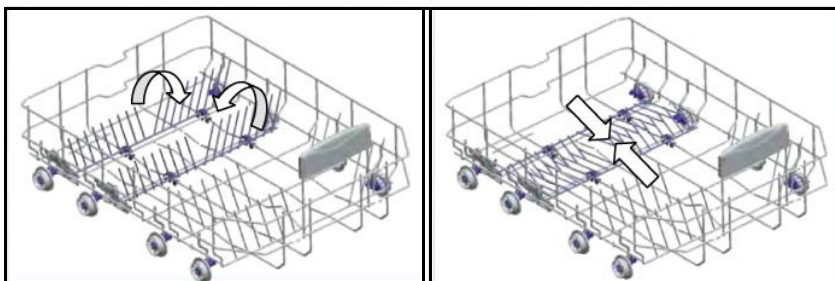

KAPITOLA 4: PLNĚNÍ MYČKY NÁDOBÍ

Horní košík na příbory

Horní košík je navržen pro vkládání vidliček, lžící a nožů, dlouhých vařeček a malých předmětů.

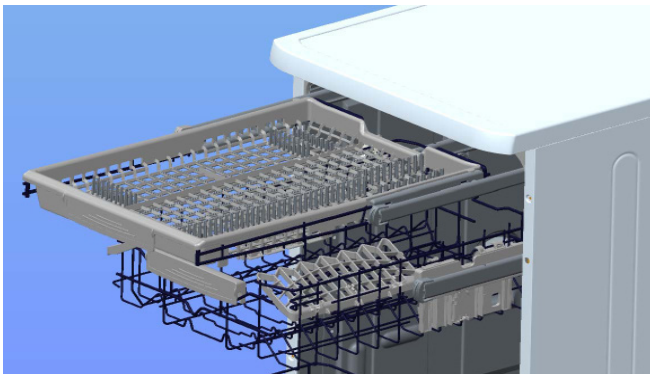

Vzhledem k tomu, že ho lze z myčky snadno vyjmout, můžete nádobí vyjmout z myčky společně s košem.

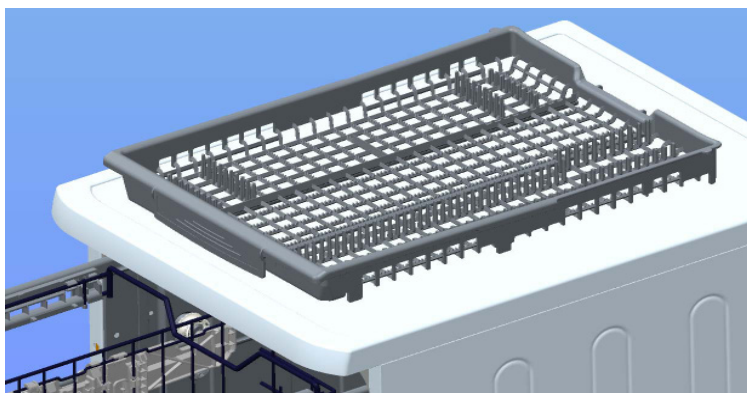

Varování: Nože a další ostré předměty lze do košíku na příbory vložit horizontálně.

KAPITOLA 4: PLNĚNÍ MYČKY NÁDOBÍ

Alternativní plnění koše
Spodní košík



Horní koš

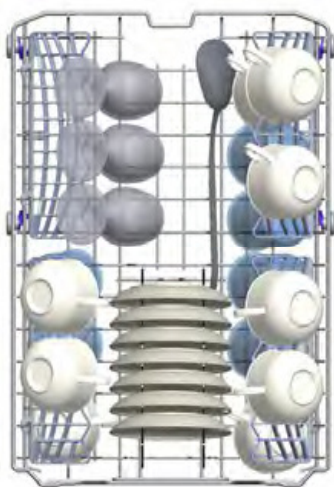

KAPITOLA 4: PLNĚNÍ MYČKY NÁDOBÍ

Vadné zatížení

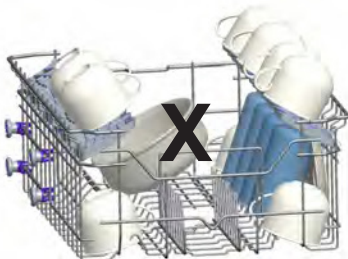
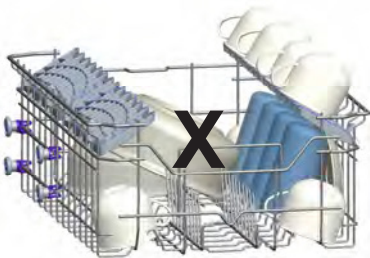
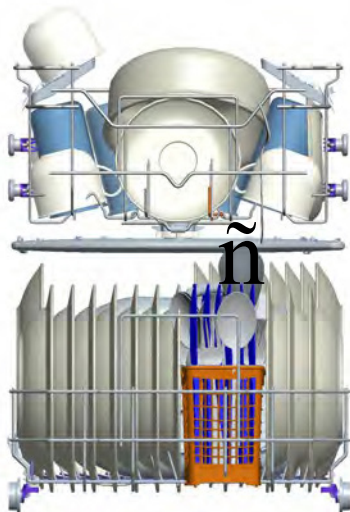

Důležitá poznámka pro zkušební laboratoře

Pro informace o testech výkonnosti nás kontaktujte na adrese: “dishwasher@standardtest.info”. Ve svém e-mailu uveďte název modelu a sériové číslo (20 čísel), které můžete najít na dveřích spotřebiče.

KAPITOLA 5: POPIS PROGRAMU

POPIS PROGRAMU

Položky programu

Název programu				
	Předmytí	Auto Delicate	Auto Intense	Dual Wash
Teplota mytí (°C)	–	30-50°C	50-70°C	65°C
Typ potravinového odpadu	Méně špinavé, káva, mléko, čaj	Zjistí úroveň znečištění nádobí a množství potřebné vody a délku času automaticky.		polévky, omáčky, těstoviny, vajíčka, pilaf, brambory a zapékaná jídla, smažené potraviny, dlouho skladované.
Míra znečištění	malé	malé	vysoké	vysoké
Množství čisticího přípravku B: 25 cm ³ / 15 cm ³ A: 5 cm ³	A**	B	B + A	B + A
	Předmytí	Zjistí úroveň znečištění a nastaví teplotu a množství vody a délku mytí, automaticky.		40°C Mytí
	Konec			65°C Mytí
				45°C Mytí
				Horké oplachování
				Sušit
				Konec
Délka programu (minuty)	15	87-74	171-117	106
Spotřeba energie (kW hodina)	0,02	0,75-0,9	1,20-1,85	1,43
Spotřeba vody (litry)	4,2	10,6-17,7	12,3-24,6	15,4

Varování: Krátké programy nezahrnují fázi sušení.

Výše deklarované hodnoty byly získány v laboratorních podmínkách, v souladu s platnými směrnici. Tyto hodnoty se mohou změnit v závislosti na podmínkách a prostředí použití produktu (pnutí v síti, tlak vody, vstupní teplota vody a teplota okolí).

KAPITOLA 5: POPIS PROGRAMU

POPIS PROGRAMU

Položky programu

Název programu	Quick 30 min.	Eco	Super 50 min.	Hygiene 70 C
	Teplota mytí (°C)	40°C	50°C	65°C
Typ potravinového odpadu	Čerstvá kávová zrna, mléko, čaj, studené maso, zelenina	káva, mléko, čaj, studené maso, zelenina, neskladovaná dlouho	omáčky, polévky, těstoviny, vajíčka, pilaf, brambory a zapékaná jídla, smažená jídla	Nádobí silně znečištěná, dlouho nemytá, vyžadující hygienické mytí
Míra znečištění	malé	Střední	Střední	vyšoké
Množství čisticího přípravku B: 25 cm ³ / 15 cm ³ A: 5 cm ³	B	B + A	B + A	B + A
	40°C Mytí	50°C Mytí	65°C Mytí	50 °C Mytí
	Oplachování za studena	Oplachování za studena	Okamžité oplachování	60°C Mytí
	Horké oplachování	Horké oplachování	Horké oplachování	Oplachování za studena
	Konec	Sušit	Konec	Horké oplachování
		Konec		Sušit
				Konec
Délka programu (minuty)	30	185	50	116
Spotřeba elektřiny (kW hodina)	0,7	0,65	1,31	1,38
Spotřeba vody (litry)	10,9	9,0	10,9	15,0

** V cyklu předmytí lze použít pouze práškový čisticí přípravek.

KAPITOLA 6: ZAPNUTÍ SPOTŘEBIČE A VÝBĚR PROGRAMU

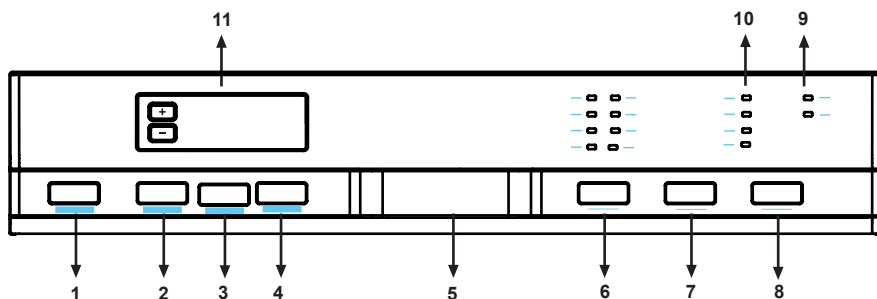

1. Tlačítko Zap./Vyp.

Při stisknutí tlačítka ZAP./VYP. se myčka zapne a rozsvítí se kontrolka Start/Pohotovostní režim.

2. Tlačítko Extra rychlé/tiché Funkce Extra rychlé

Umyje nádobí při vyšším tlaku a tak zkrátí délku vybraného programu a sníží spotřebu vody a energie.

3. Extra tichá funkce

Umyje nádobí při nižším tlaku a tak zajistí citlivější a tišší mytí.

4. Tlačítko ½ poloviční náplně

Pomocí tlačítka Poloviční náplně lze nastavit až tři druhy mytí, ve spodním košíku, horním košíku a obou koších.



Máte-li v myčce malé množství nádobí a potřebujete ho umýt, u některých programů můžete aktivovat funkci poloviční náplně. Máte-li nádobí v obou koších, stiskněte tlačítko 1/2 a vyberte pozici, v níž se rozsvítí obě kontrolky.



Máte-li nádobí pouze v horním košíku, stiskněte tlačítko 1/2 a vyberte pozici, v níž se rozsvítí kontrolka horního košíku. Tak se spustí mytí nádobí pouze v horní části. Při použití této funkce nesmí být ve spodním košíku žádné nádobí.



Máte-li nádobí pouze ve spodním košíku, stiskněte tlačítko 1/2 a vyberte pozici, v níž se rozsvítí kontrolka spodního košíku.

Tak se spustí mytí nádobí pouze ve spodní části. Při použití této funkce se ujistěte, že v horním košíku nezůstalo žádné nádobí.

Poznámka: Pokud jste u posledního použitého programu použili extra funkci, tato funkce zůstane aktivní i při dalším programu. Nechcete-li tuto funkci používat u nově vybraného programu, znovu stiskněte tlačítko vybrané funkce a zkontrolujte, zda odpovídající kontrolka zhasne.

5. Rukověť dveří

Rukověť se používá k otevírání/zavírání dveří vašeho spotřebiče.

6. Tlačítko volby programu

Pomocí tlačítka pro volbu programu můžete vybrat vhodný program na své nádobí.

7. Tlačítko Úspora energie

Tato možnost podporuje otevření dveří pouze na konci programu. Tak se zvýší účinnost mytí. Kromě toho se sníží teplota podle algoritmu programů na podporu úspory energie.

8. Tlačítko Start/Pauza

Jakmile stisknete tlačítko Start/Pauza, vybraný program se spustí a rozsvítí se kontrolka "Mytí". Ve stavu zastavení, je-li LED zapnutá, kontrolka Start/Pauza se rozblíká.

KAPITOLA 6: ZAPNUTÍ SPOTŘEBIČE A VÝBĚR PROGRAMU

9. Kontrolka - Nedostatek soli

Když se rozbliká výstražná kontrolka, zjistěte, zda je ve vaší myčce dostatek soli na zjemnění vody. Když se rozbliká výstražná kontrolka, musíte doplnit komoru se solí.

Kontrolka - Nedostatečné oplachování

Abyste zkontrolovali, zda je ve spotřebiči dostatek leštidla, zkontrolujte upozornění na nedostatek leštidla na displeji. Když se rozsvítí odpovídající kontrolka, doplňte leštidlo.

10. Kontrolky monitorování programu

Průběh programu lze monitorovat pomocí kontrolky na ovládacím panelu.

- Mytí
- Oplachování
- Sušení
- Konec

11. Kontrolka - Zbývající čas

Kontrolka Zbývající čas zobrazí délku programu a zbývající čas spuštěného programu. Kromě toho můžete nastavit čas opožděného startu, a to stisknutím tlačítek na kontrolce ještě před spuštěním programu. Chcete-li změnit čas prodlevy, můžete nastavit čas stisknutím tlačítka Start/pauza a použitím tlačítek na kontrolce. Pro aktivaci znovu stiskněte tlačítko Start/Pauza.

Funkce dětského zámku

Chcete-li aktivovat funkci dětského zámku, ve stejný okamžik stiskněte na 3 sekundy tlačítka "+" a "-". Po dobu 2 sekund se na displeji zobrazí "CL". Chcete-li funkci dětského zámku deaktivovat, stiskněte na 3 sekundy tlačítka "+" a "-". "CL" zabliká 1x.

KAPITOLA 6: ZAPNUTÍ SPOTŘEBIČE A VÝBĚR PROGRAMU

Zapnutí spotřebiče

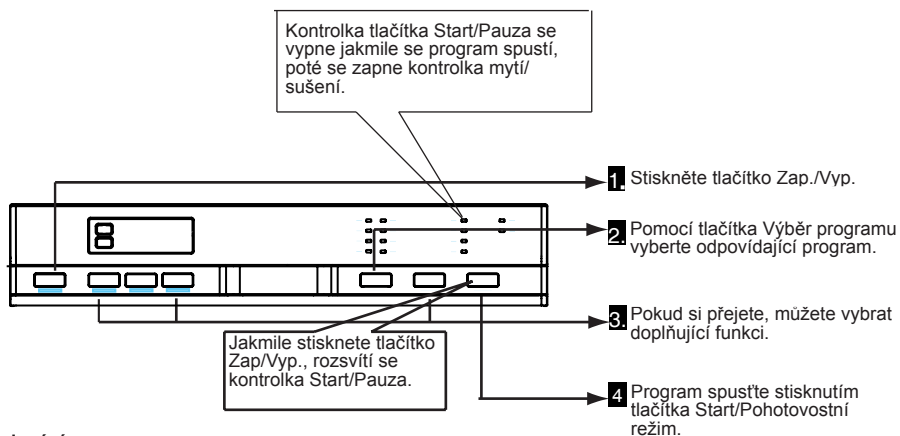

Sledování programu

Průběh programu můžete sledovat pomocí kontrolky, které se nachází na ovládacím panelu.

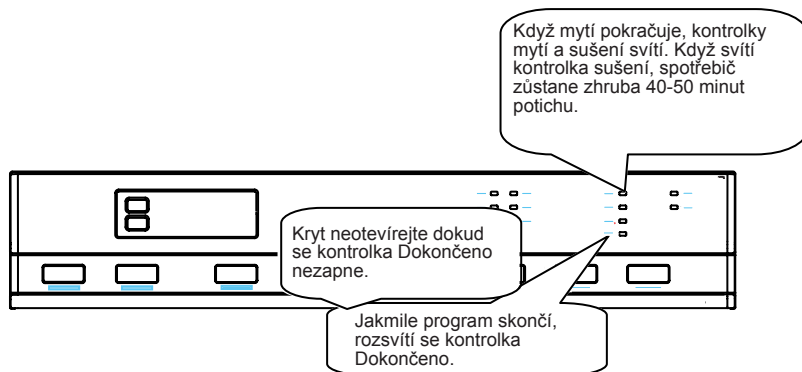

Změna programu

Chcete-li změnit programy zatímco je spuštěný program mytí.



KAPITOLA 6: ZAPNUTÍ SPOTŘEBIČE A VÝBĚR PROGRAMU

Změna programu pomocí restartu

Chcete-li zrušit program zatímco je spuštěný program mytí.

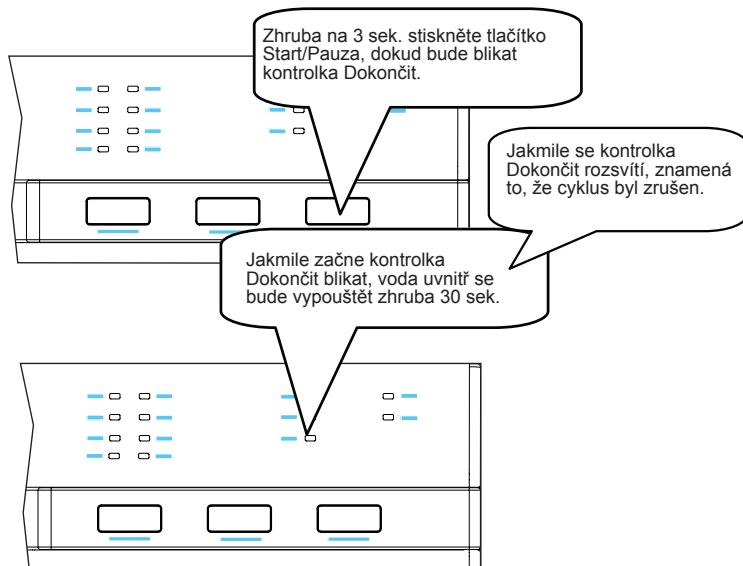

Vypnutí spotřebiče



Poznámka: Po dokončení programu mytí lehce otevřete dveře spotřebiče, abyste urychlili sušení.[2]

Poznámka: Pokud se během mytí nebo v případě výpadku napájení otevrou dveře spotřebiče, spotřebič se zapne hned jakmile se dveře zavřou nebo se obnoví napájení.

LIKVIDACE STARÉHO SPOTŘEBIČE

Tento symbol na produktu nebo balení znamená, že s produktem nesmí být zacházeno jako s domácím odpadem. Místo toho musí být dopraven na sběrné místo pro recyklaci elektrických a elektronických přístrojů. Přispějete tak možným nežádoucím následkům pro životní prostředí a lidské zdraví. Recyklace materiálů pomůže chránit přírodní bohatství. Více informací ohledně recyklace tohoto produktu získáte na místním úřadě, u služeb pro likvidaci domácích odpadů nebo v obchodě, v kterém jste produkt zakoupili.

Myčka nádobí obsahuje v prostoru jímky filtru PP biocidní přípravek, který brání množení bakterií.
Aktivní látka: pyrrithion zinečnatý (Č. CAS: 13463-41-7)



Register your product here
WWW.SHARPHOMEAPPLIANCES.COM,
by registering with Sharp you become part of
our For Life promise to always be there for you
and your appliance.



Service
& Support

Visit our website:

www.sharphomeappliances.com

Or contact us:



You **Tube**

%100 recycleable paper



Посудомийна машина

UK Керівництво з експлуатації



Посудомийна машина

QW-S24F443I-DE
QW-S24F443W-DE

ЗМІСТ

ГЛАВА 1. ОСНОВНІ ВІДОМОСТІ ПРО ВИРІБ	5
Технічні характеристики	5
Відповідність стандартам і результати випробувань	5
ГЛАВА 2. ІНФОРМАЦІЯ ЩОДО БЕЗПЕКИ ТА РЕКОМЕНДАЦІЙ	6
Інформація щодо безпеки	6
Рекомендації	8
Предмети, які не можна мити в посудомийній машині	8
ГЛАВА 3. ВСТАНОВЛЕННЯ МАШИНИ	9
Розміщення машини	9
Підключення до водопостачання	9
Випускний шланг	10
Випускний шланг	10
Підключення до електромережі	11
Встановлення машини під стільницю	12
ГЛАВА 4. ЗАВАНТАЖЕННЯ ПОСУДУ В ПОСУДОМИЙНУ МАШИНУ	14
Підставка для посуду	14
Інші способи завантаження кошків	17
ГЛАВА 5. ОПИС ПРОГРАМ	19
Параметри програм	19
ГЛАВА 6. УВІМКНЕННЯ МАШИНИ ТА ВИБІР ПРОГРАМИ	23
Увімкнення машини	23
Стеження за ходом програми	23
Зміна програми	23
Зміна програми з перенастройкою	24
Вимкнення машини	24

Шановний споживач! Наша мета — запропонувати вам високоякісні вироби, які перевершують ваші сподівання. Ця машина, виготовлена на сучасному заводі, пройшла ретельний індивідуальний контроль якості.

Це керівництво складено з метою допомогти покупцеві правильно користуватись машиною, яка завдяки застосуванню новітніх технологій відзначається надійністю та максимальною ефективністю.

Перш ніж користуватись машиною, уважно прочитайте це керівництво. Воно містить основну інформацію, необхідну для безпечного встановлення, експлуатації та технічного обслуговування. Для встановлення виробу зверніться до найближчого авторизованого сервісного центру.

Це вказівки з експлуатації стосуються декількох моделей. Через це можуть виникати розбіжності.

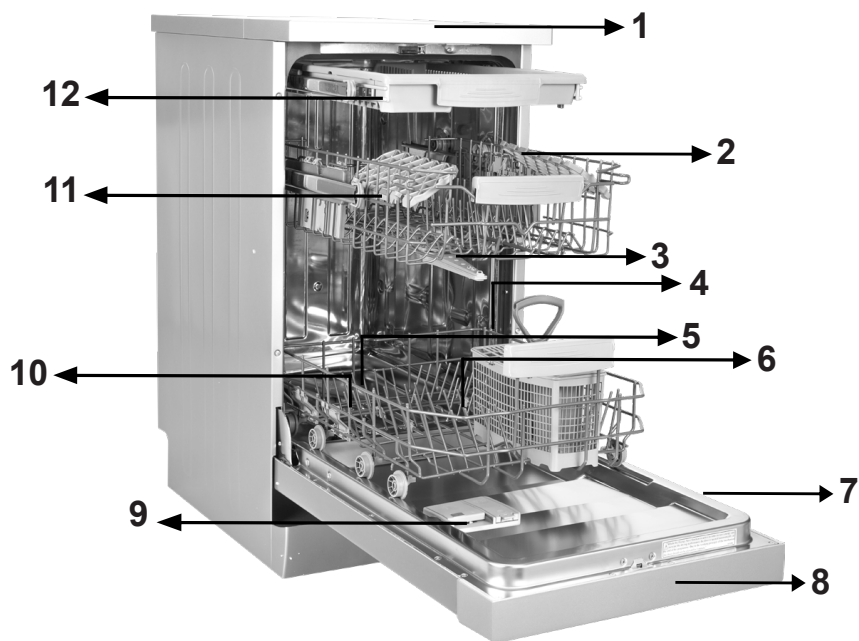

- 1. Верхня кришка
- 2. Верхній кошик з підставками
- 3. Верхній розбризкувач
- 4. Нижній кошик
- 5. Нижній розбризкувач
- 6. Фільтри

- 7. Паспортна табличка
- 8. Панель керування
- 9. Дозатор мийного засобу й ополіскувача
- 10. Дозатор солі
- 11. Шляховий фіксатор верхнього кошика
- 12. Верхній кошик для столових приборів

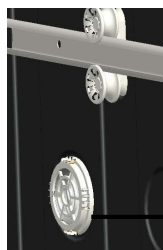

13

Турбосушарка:
пристрій, який здійснює покращене сушіння посуду.

ГЛАВА 1. ТЕХНІЧНІ ХАРАКТЕРИСТИКИ

Технічні характеристики

Місткість	10 предметів
Висота	850 мм
Висота (без верхньої кришки)	820 мм
Ширина	450 мм
Глибина	550 мм
Маса нетто	40 кг
Електричне живлення	220 – 240 В, 50 Гц
Загальна потужність	1900 Вт
Потужність нагрівного елемента	1800 Вт
Потужність насоса	100 Вт
Потужність зливного насоса	30 Вт
Тиск води	0,03 МПа (0,3 бар) – 1 МПа (10 бар)
Струм	10 А

Відповідність стандартам і дані тестування / Декларація про відповідність вимогам ЄС

Даний продукт відповідає вимогам усіх відповідних директив та гармонізованих стандартів, необхідних для використання маркування СЕ.

Щоб одержати електронний примірник цього керівництва з експлуатації, відвідайте веб-сайт www.sharphomeappliances.com.

ІНФОРМАЦІЯ ЩОДО БЕЗПЕКИ ТА РЕКОМЕНДАЦІЇ

Повторна переробка матеріалів

- Певні деталі та упаковку машини виготовлено з матеріалів, що придатні для повторної переробки.
- На пластикові деталі нанесено міжнародні позначення: (>PE<, >PS<, >POM<, >PP<.)
- Картонні деталі виготовлено з продуктів переробки макулатури. Їх слід викидати в баки для збирання макулатури, призначеної для повторної переробки.
- Такі матеріали не слід викидати в баки для сміття. Їх потрібно доставляти в центри повторної переробки.
- Дізнатися про місце та спосіб передачі можна, звернувшись до відповідних центрів.

Інформація щодо безпеки

Під час одержання машини

- Перевірте, чи не має машина чи її упаковка пошкоджень. Ні в якому разі не починайте користуватись машиною, яка має які-небудь пошкодження — обов'язково зверніться в авторизовану сервісну службу.
- Зніміть пакувальні матеріали згідно з вказівками та викиньте їх у відповідності до чинних правил.

На що слід звернути увагу під час встановлення машини

- Для встановлення машини слід вибрати зручне і безпечне місце з горизонтальною поверхнею.
- Виконайте встановлення і підключення машини відповідно до вказівок.
- Встановлення та ремонт машини має здійснювати лише персонал авторизованої сервісної служби.
- У машині мають використовуватись лише оригінальні запчастини.
- Перед встановленням переконайтесь у тому, що машина відключена від електромережі.
- Переконайтесь у тому, що захист домашньої електропроводки виконано згідно з чинними правилами.
- Усі електричні з'єднання повинні відповідати параметрам, наведеним на паспортній табличці.
- Зверніть особливу увагу та переконайтесь у тому, що машина не стоїть на кабелі живлення.
- Ні в якому разі не використовуйте для підключення машини подовжувачі та розгалужувачі. Після встановлення вилка живлення має розміщуватись у зручному доступному місці.
- Установивши машину в належному місці слід увімкнути без завантаження.

Під час повсякденного використання

- Машина призначена для побутового використання; не користуйтеся нею в інших цілях.

ГЛАВА 2. ІНФОРМАЦІЯ ЩОДО БЕЗПЕКИ ТА РЕКОМЕНДАЦІЇ

У разі промислового використання гарантію на посудомийну машину буде скасовано.

- Коли дверцята машини відкрито, на машину не можна ставати, сідати чи ставити якісь важкі предмети — вона може перекинутись.
- Ні в якому разі не використовуйте мийні засоби чи ополіскувачі, не призначені спеціально для посудомийних машин. Виробник не несе відповідальність за пошкодження, викликані використанням таких засобів.
- Вода в мийній камері машини не призначена для пиття. Пити її заборонено.
- У мийну камеру машини не можна вносити хімічні розчинники, інакше можливий вибух.

• Перш ніж класти в посудомийну машину пластикові речі, переконайтесь у тому, що вони стійкі до високої температури.

• Користуватись машиною можуть діти віком від 8 років, особи з погіршеними фізичними, чуттєвими чи розумовими здібностями, або люди, яким бракує знань або досвіду, за умови, якщо хтось наглядає за ними, пояснює небезпеки, пов'язані з користуванням машини, та навчає користуватись нею в безпечний спосіб. Не дозволяйте дітям гратися з машиною. Не дозволяйте дітям без

нагляду здійснювати чищення та поточне обслуговування машини.

- Не кладіть у машину непридатні для машинного миття чи важкі предмети, маса яких перевищує допустиму масу завантаження кошика. Компанія SHARP не несе відповідальність за пошкодження будь-яких внутрішніх деталей.
- Відкривати посудомийну машину під час роботи заборонено. У разі відкриття дверцят спрацює запобіжний пристрій, який зупиняє машину.
- Не залишайте дверцята відчиненими — відчинені дверцята можуть становити небезпеку для людей.
- Ножі та інші гострі предмети слід класти у кошик для столових приборів лезом донизу.
- У разі пошкодження шнура живлення його заміна повинна здійснюватись компанією SHARP або її агентом з обслуговування.
- Якщо параметр EnergySave (Енергозбереження) встановлено у стан «Yes» (Так), наприкінці програми дверцята відчиняться. Не зачиняйте дверцята примусово протягом однієї хвилини,

інакше можна пошкодити механізм відчинення дверцят. Щоб посуд добре висохнув, дверцята мають бути відчинені протягом 30 хвилин (у моделях з механізмом автоматичного відчинення дверцят).

Увага: не стійте перед дверцятами після того, як прозвучить сигнал автоматичного відчинення дверцят.

ГЛАВА 2. ІНФОРМАЦІЯ ЩОДО БЕЗПЕКИ ТА РЕКОМЕНДАЦІЇ

Безпека дітей

- Знявши з машини упаковку, складіть пакувальний матеріал у місці, недоступному для дітей.
- Не дозволяйте дітям гратися з машиною чи вмикати її.
- Зберігайте мийні засоби та ополіскувачі в місці, недоступному для дітей.
- Не допускайте дітей до машини, коли вона відчинена: всередині можуть зберігатися залишки мийних засобів.
- Переконайтеся у тому, що стара машина не становить загрозу для дітей. Відомо, що діти іноді зачинаються у старих машинах. Щоб цього не сталося, зламайте замок у дверцятах старої машини та вивіть із неї електричні кабелі.

У разі несправності

- Будь-яку несправність машини мають усувати тільки кваліфіковані спеціалісти.
- Виконання будь-яких ремонтних робіт кимсь, окрім персоналу авторизованого сервісного центру, призводить до скасування гарантії на машину.
- Перш ніж починати ремонт машини, переконайтеся у тому, що вона вимкнена з електричної розетки. Вимкніть напругу на запобіжнику або вийміть вилку машини з розетки. Вимикаючи живлення машини, не тягніть вилку за кабель. Обов'язково перекрийте водяний кран.

Рекомендації

- З метою економії електроенергії та води знімайте з посуду грубі залишки їжі, перш ніж ставити посуд у машину. Вмикайте машину, повністю завантаживши її.
- Користуйтеся програмою попереднього миття, тільки коли це необхідно.
- Порожністі предмети, як-от миски, чашки та каструлі, слід ставити в машину догори дном.
- Не рекомендується перевантажувати машину чи завантажувати її способом, відмінним від наведеного в цьому керівництві.

Не можна мити в посудомийній машині:

- посуд із залишками сигаретного попелу, недогарками свічок; поліровані, пофарбовані предмети, предмети з хімічними речовинами; предмети зі сплавів заліза;
- виделки, ложки та ножі з ручками з дерева чи кості, з покриттям зі слонової кості чи перламутру; клеєні вироби, предмети, забруднені абразивними речовинами, кислотними чи лужними хімічними речовинами;
- пластмасові предмети, нестійкі до високої температури, ємності з мідним чи олов'яним покриттям;
- алюмінієві та срібні предмети (вони можуть втратити забарвлення чи блиск);
- певні тонкостінні скляні предмети, фарфорові предмети з рисунком (вони блякнуть уже після першого миття); певні кришталеві вироби (з часом втрачають прозорість), клеєні прибори, нестійкі до високої температури, бокали з свинцевмісного кришталю, кухонні дошки, предмети з синтетичного волокна;
- предмети, які всотують воду, як-от губки чи ганчірки, непридатні для миття в посудомийній машині.

Увага: намагайтесь купувати посуд, придатний для миття в посудомийній машині.

ВСТАНОВЛЕННЯ МАШИНИ

Розміщення машини

Для розташування машини слід обирати місце, де в неї буде зручно ставити й виймати посуд.

Не розміщуйте машину в місці, де температура повітря може падати нижче від 0°C.

Перед встановленням на місце вийміть машину з упаковки, дотримуючись попереджальних знаків, нанесених на упаковку.

Розташуйте машину поблизу до водяного крана та зливу. При встановленні машини слід мати на увазі, що її підключення не підлягатимуть змінам.

Не беріться за дверцята чи панель, щоб перемістити машину.

Залишіть з усіх боків від машини достатньо місця для рухів під час її чищення.

Встановлюючи машину на місце, не допускайте перегину впускного та випускного шлангів. Переконайтесь також у тому, що машина не стоїть на електричному кабелі.

Відрегулюйте ніжки машини так, щоб вона не хиталась і стояла по рівню. Правильне розташування машини має забезпечувати безперешкодне відчинення та зачинення дверцят.

Якщо дверцята погано зачиняються, перевірте, чи машина не хитається; якщо це так, відрегулюйте ніжки машини, щоб вона не хиталась.

Підключення до водопостачання

Переконайтесь у тому, що домова мережа водопостачання придатна для встановлення посудомийної машини. Крім того, на ввіді в помешкання рекомендується встановити фільтр, щоб забруднення, які можуть міститись у воді (пісок, глина, іржа тощо) не пошкодили машину, а також щоб уникнути таких явищ як пожовтіння чи утворення осаду на посуді після миття.

ГЛАВА 3. ВСТАНОВЛЕННЯ МАШИНИ

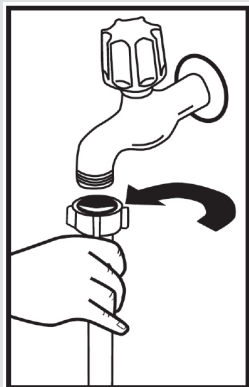

Впускний шланг

Не використовуйте впускний шланг від старої машини. Замість нього слід встановити впускний шланг, який входить у комплект нової машини. Якщо шланг, який використовується для підключення машини, новий чи тривалий час не використовувався, перед підключенням машини слід протягом деякого часу пропустити через нього воду. Під'єднайте впускний шланг безпосередньо до водяного крана. Тиск води в крані має становити від 0,03 МПа до 1,0 МПа. Якщо тиск може перевищувати максимально допустиме значення, перед впускним шлангом слід встановити редуктор тиску.

Під'єднавши шланг, слід повністю відкрити водяний кран і перевірити герметичність з'єднання. Щоб вберегти машину від можливого прориву води, перекривайте водяний кран по завершенні кожної програми миття.

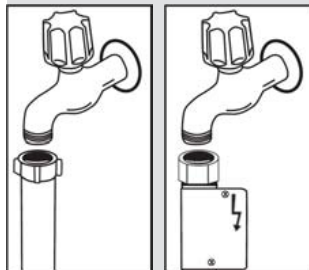

ПРИМІТКА. Деякі моделі містять систему «аквастоп». Використання системи «аквастоп» передбачає наявність небезпечної напруги. Не переріжайте водяний шланг системи «аквастоп». Не допускайте його перегину чи перекручення.

Випускний шланг

Випускний шланг можна під'єднати або безпосередньо до каналізаційної труби, або до патрубка сифона мийки. Якщо у комплект входить спеціальна вигнута трубка, відпрацьовану воду можна випускати безпосередньо у мийку, зачепивши вигнуту трубку за край мийки. Випускний шланг має бути під'єднано на висоті не менш ніж 50 см і не більш ніж 110 см над підлогою.

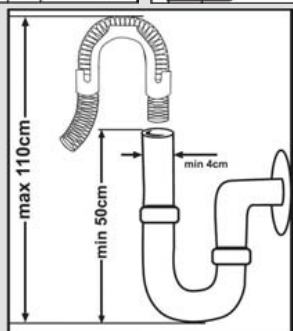

ГЛАВА 3. ВСТАНОВЛЕННЯ МАШИНИ

Увага: якщо довжина випускного шланга перевищує 4 м, на посуді може залишатись бруд. У такому разі виробник не бере на себе відповідальність за якість роботи виробу.

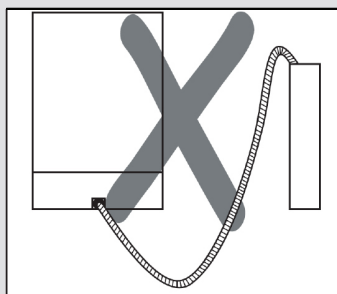
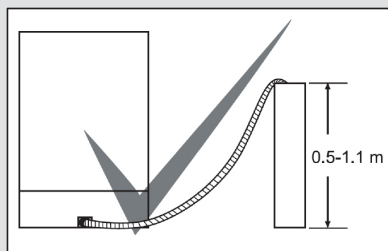

Підключення електроенергії

Машина оснащена вилкою з контактом заземлення, яку слід вставляти в заземлену розетку, підключену до мережі відповідної напруги та розраховану на відповідний струм. Якщо в помешканні нема контуру заземлення, його має встановити кваліфікований електрик. У разі ввімкнення в мережу без заземлення виробник не несе відповідальності за несправності, які можуть бути цим викликані.

Номінальний струм запобіжника має становити 10 – 16 А.

Машина розрахована на напругу живлення 220 – 240 В. Якщо напруга електромережі в помешканні становить 110 В, слід встановити підвищувальний трансформатор з 110 на 220 В номінальною потужністю 3000 Вт. Вмикати машину в розетку під час встановлення не можна.

Завжди користуйтеся ізольованою вилкою, яка входить у комплект машини.

Експлуатація при зниженій напрузі живлення призводить до погіршення якості миття. Заміну електричного кабелю машини має здійснювати лише працівник авторизованого сервісного центру чи вповноважений електрик. Інакше машина може вийти з ладу.

Щоб запобігти небезпеці, обов'язково виймайте вилку машини з розетки по завершенні кожної програми миття. Щоб запобігти небезпеці ураження електричним струмом, не виймайте вилку з розетки мокрими руками. Вимикаючи машину з розетки, слід братися за саму вилку. Ні в якому разі не витягайте вилку за шнур живлення.

ГЛАВА 3. ВСТАНОВЛЕННЯ МАШИНИ

Встановлення машини під стільницю

Якщо машину слід встановити під стільницю, переконайтесь у наявності достатнього місця під стільницею та необхідних для цього точок електричного та сантехнічного підключення. **1** Якщо місця під стільницею достатньо для встановлення машини, зніміть із неї верхню кришку, як показано на ілюстрації. **2**

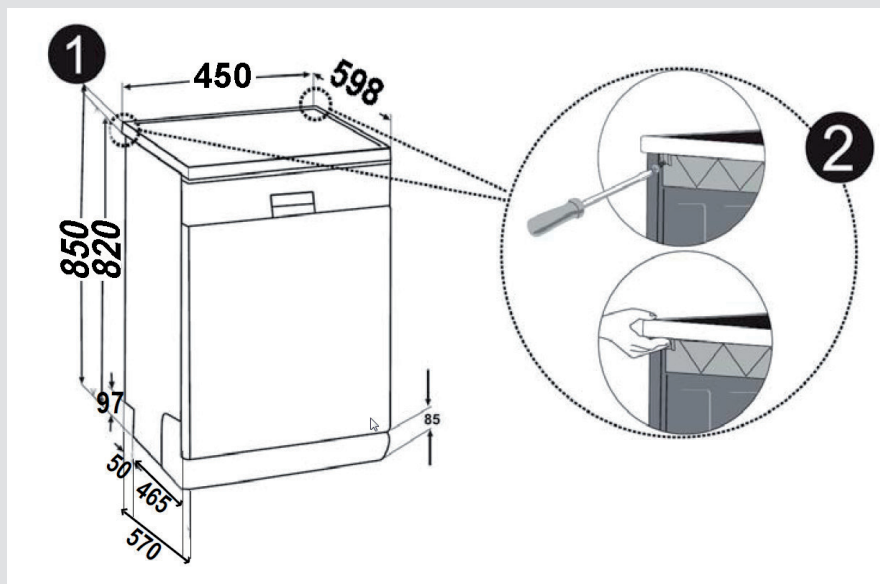

Увага: поверхня, під яку планується встановити машину після зняття верхньої кришки, має бути стійкою, інакше машина може хитатися.

Щоб зняти верхню кришку, викрутіть із задньої стінки гвинти кріплення верхньої кришки, зсуньте її на 1 см у напрямку задньої стінки та підніміть кришку.

ГЛАВА 3. ВСТАНОВЛЕННЯ МАШИНИ

Відрегулюйте ніжки машини відповідно до нахилу підлоги. **3** Встановіть машину в нішу, вставивши її під стільницю; робіть це обережно, щоб не перегнути і не перетиснути шланги. **4**

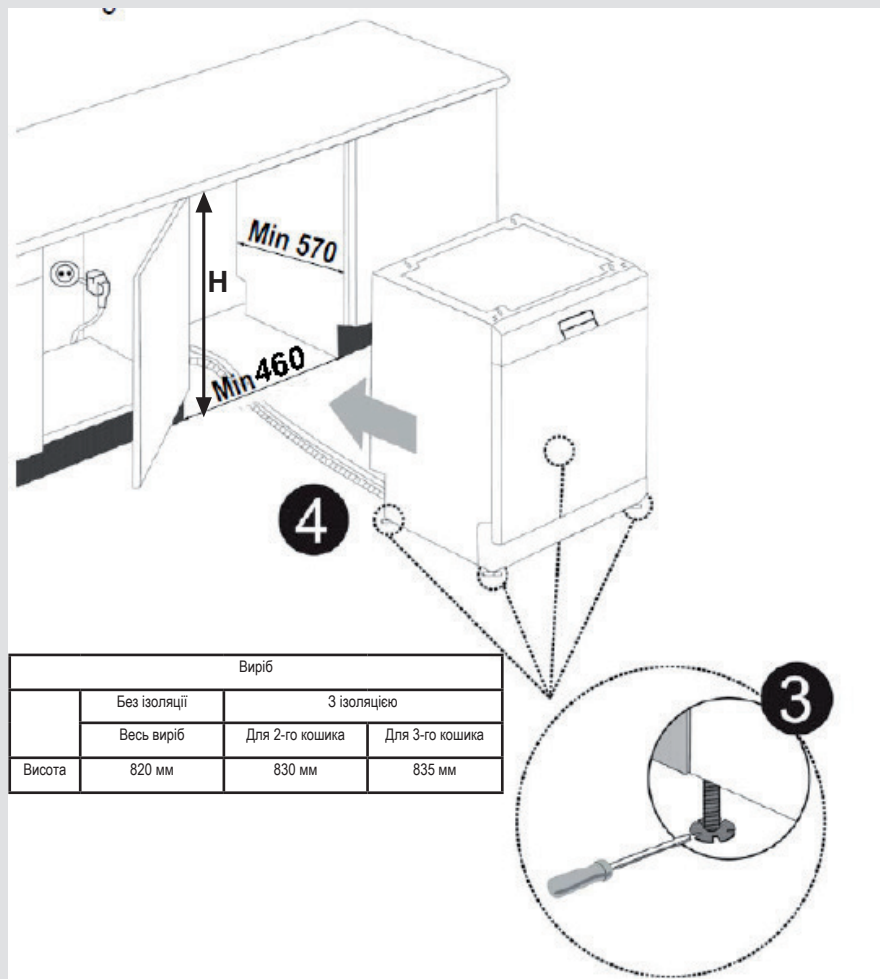

Увага: Знявши верхню кришку, слід вставити машину в нішу, розміри якої показано на рис.

ГЛАВА 4. ЗАВАНТАЖЕННЯ ПОСУДУ В ПОСУДОМИЙНУ МАШИНУ

ЗАВАНТАЖЕННЯ ПОСУДУ В ПОСУДОМИЙНУ МАШИНУ

Правильне розміщення посуду в мийній камері забезпечує найефективніше споживання енергії, найкращу якість миття і сушіння.

Для завантаження посуду в машину передбачено два окремі кошики. У нижній кошик можна класти такий круглий глибокий посуд як каструлі з довгою ручкою, кришки від каструль, тарілки, салатниці, столові прибори.

Верхній кошик призначений для блюдець, десертних тарілок, салатниць, чашок і склянок. Розміщуючи фужери і бокали, їх слід спирати на край кошика, підставку чи дріт для встановлення склянок; не можна, щоб вони спирались на інші предмети посуду. Не ставте високі склянки так, щоб вони спирались одне на одного — вони нестійкі і можуть отримати пошкодження.

Вузькі довгі предмети посуду найліпше розміщувати в середній частині кошиків.

Ложки можна розкласти серед інших столових приборів, щоб вони не вклялись одна в одну. Для досягнення найкращих результатів рекомендується використовувати сітку для приборів.

Щоб запобігати можливим травмам, предмети з довгими ручками та гострими кінцями, як-от серверувальні виделки, ножі для хліба тощо слід розміщувати в кошиках гострим кінцем донизу чи горизонтально.

Увага: Завантажувати посуд у машину слід у такий спосіб, щоб він не заважав обертанню нижнього та верхнього розбризкувачів.

Підставка для посуду

У верхньому кошику машини є підставки для посуду. **a b** Ці підставки для посуду можна використовувати в відкритому чи закритому положенні. Коли вони відкриті, на них можна ставити чашки; коли ж вони закриті, у кошик можна ставити високі склянки. Крім цього, на розкладні підставки збоку можна класти довгі виделки, ножі і ложки.

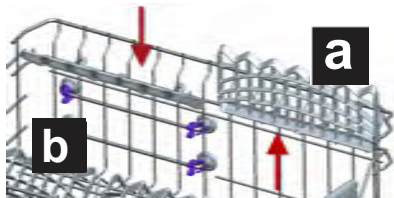

Нижній кошик

Складні підставки

Складні підставки у верхньому кошику полегшують розміщення великих предметів: каструль, сковорідок тощо. Якщо потрібно, можна розкласти одну чи обидві підставки, щоб збільшити доступну площу. Складні підставки можна використовувати в піднятому чи опущеному положенні.

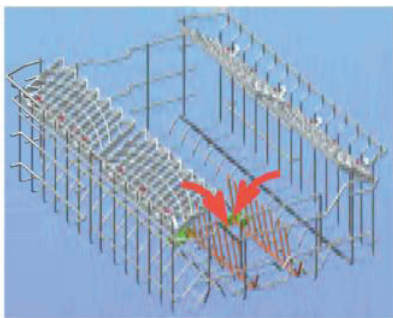

ГЛАВА 4. ЗАВАНТАЖЕННЯ ПОСУДУ В ПОСУДОМИЙНУ МАШИНУ

Регулювання висоти повного верхнього кошика

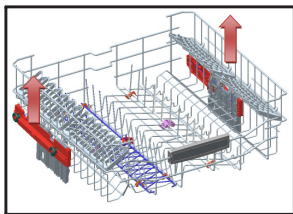

Механізм регулювання висоти верхнього кошика дозволяє, не виймаючи з машини, пересувати цей кошик угору чи донизу, навіть коли він завантажений повністю, і створювати, якщо потрібно, великі зазори у верхній чи нижній частині машини. На заводі кошик машини встановлюється у верхнє положення. Щоб підняти кошик, слід взяти його за обидві бічні стінки і потягнути вгору. Щоб опустити його, слід взяти його за обидві бічні стінки і опустити донизу. У механізмі регулювання завантаженого кошика слід переконались, що обидві бічні стінки розташовані на однаковій висоті (вгорі чи знизу).

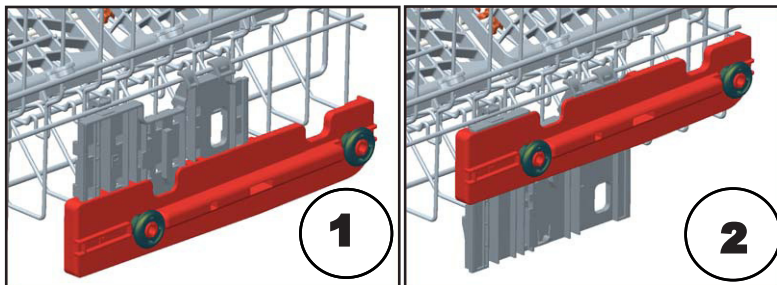

Нижній кошик

Складні підставки

Складні підставки нижнього кошика складаються з двох частин. Вони дозволяють розміщувати великі предмети, як-от каструлі, сковорідки тощо. У разі потреби кожна частина складається окремо; можна також скласти всі частини, тоді буде більше місця. Складні підставки можна використовувати в піднятому чи опущеному положенні.

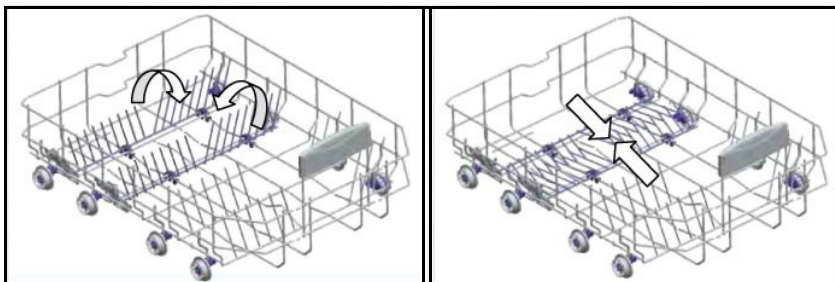

ГЛАВА 4. ЗАВАНТАЖЕННЯ ПОСУДУ В ПОСУДОМИЙНУ МАШИНУ

Верхній кошик для столових приборів

Верхній кошик для столових приборів призначений для розміщення виделок, ложок, ножів, довгих черпаків і дрібного приладдя.

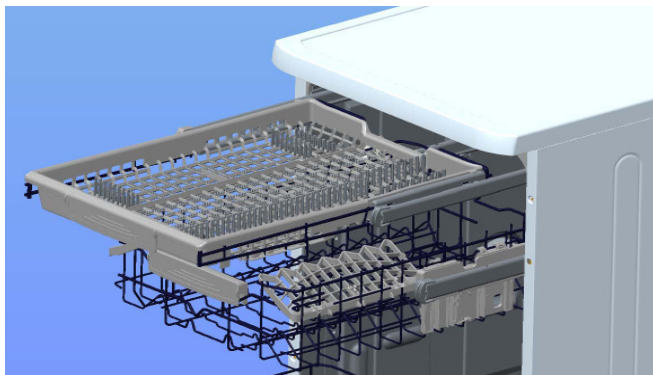

Оскільки він легко виймається з машини, після миття посуду можна вийняти разом із кошиком.

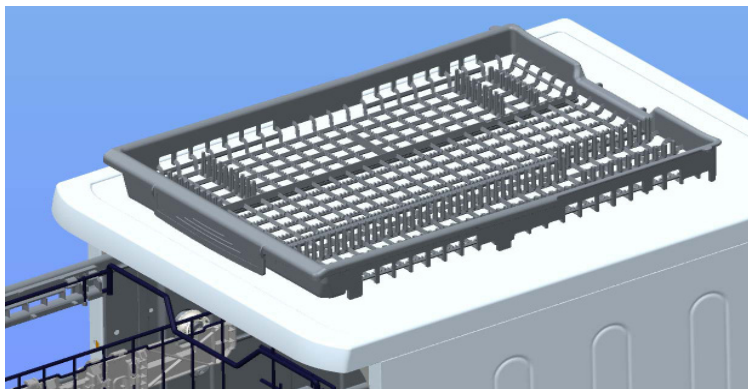

Увага: ножі та інші гострі предмети слід класти у кошик для столових приборів горизонтально.

ГЛАВА 4. ЗАВАНТАЖЕННЯ ПОСУДУ В ПОСУДОМИЙНУ МАШИНУ

Інші способи завантаження кошків
Нижній кошик



Верхній кошик

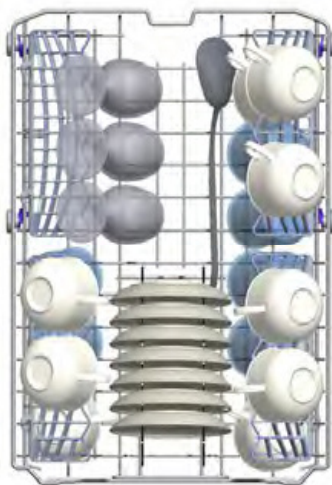

ГЛАВА 4. ЗАВАНТАЖЕННЯ ПОСУДУ В ПОСУДОМИЙНУ МАШИНУ

Неправильне завантаження

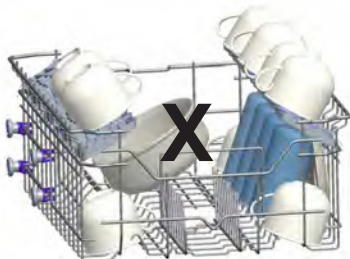
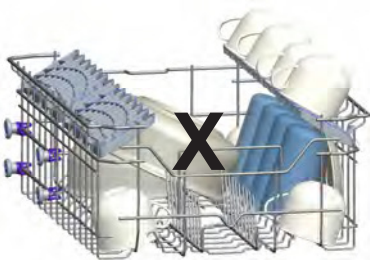
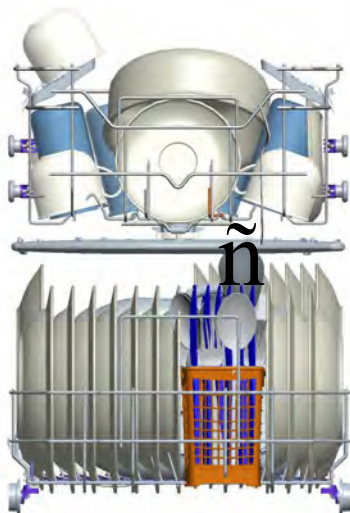

Важлива примітка для випробувальних лабораторій

Для одержання докладної інформації про випробування експлуатаційних характеристик слід звертатись електронною поштою за адресою: dishwasher@standardtest.info Повідомлення повинно містити назву моделі та серійний номер (послідовність із 20 символів), які наведено на дверцятах машини.

ГЛАВА 5. ОПИС ПРОГРАМ

ОПИС ПРОГРАМ

Параметри програм

Назва програми				
	Попереднє миття	Автомат делікатна	Автомат інтенсивна	Комбіноване миття
Температура миття	–	30 – 50°C	50 – 70°C	65°C
Типи харчових залишків	Свіжі з меншим рівнем забрудненням: кава, молоко, чай	Визначає рівень забрудненості посуду й автоматично коректує час і температуру та кількість води і час миття		супи, соуси, вермішель, яйця, плов, картопля, випічка, смажені страви з довгим часом очікування
Ступінь забрудненості	низький	низький	високий	високий
Кількість мийного засобу B: 25 мл / 15 мл A: 5 мл	A**	B	B + A	B + A
	Попереднє миття	Визначає рівень забрудненості посуду й автоматично коректує час і температуру та кількість води і час миття		Миття 40°C
	Кінець			Миття 65°C
				Миття 45°C
				Ополіскування гар. водою
				Сушіння
				Кінець
Тривалість програми (хвилин)	15	87-74	171-117	106
Споживання електроенергії (кВт-год.)	0,02	0,75-0,9	1,20-1,85	1,43
Споживання води (л)	4,2	10,6-17,7	12,3-24,6	15,4

Увага: у коротких програмах сушіння не передбачено.

Вищенаведені параметри одержано в лабораторних умовах згідно відповідним стандартам. Ці параметри можуть змінюватись у залежності від умов застосування виробу та навколишнього середовища (напруги в мережі, тиску води, температури води на вході, температури повітря).

ГЛАВА 5. ОПИС ПРОГРАМ

ОПИС ПРОГРАМ

Параметри програм

Назва програми	Швидка 30 хв.	Еко	Супер 50 хв.	Гігієнічна 70 С
	Температура миття	40°C	50°C	65°C
Типи харчових залишків	Свіжа кава, молоко, чай, холодні страви, овочі	кава, молоко, чай, холодні страви, овочі з невеликим часом очікування	супи, соуси вермішель, яйця, плов, картопля, печені та смажені страви	Тарілки зі стійким брудом з великим часом очікування чи які потрібно вимити в гігієнічних цілях.
Ступінь забрудненості	низький	Середній	Середній	високий
Кількість мийного засобу В: 25 мл / 15 мл А: 5 мл	В	В + А	В + А	В + А
	Миття 40°C	Миття 50°C	Миття 65°C	Миття 50°C
	Ополіскування хол. водою	Ополіскування хол. водою	Проміжне ополіскування	Миття 60°C
	Ополіскування гар. водою	Ополіскування гар. водою та сушіння	Ополіскування гар. водою	Ополіскування хол. водою
	Кінець	Сушіння	Кінець	Ополіскування гар. водою
		Кінець		Сушіння
				Кінець
Тривалість програми (хвилин)	30	185	50	116
Споживання електроенергії (кВт-год.)	0,7	0,65	1,31	1,38
Споживання води (л)	10,9	9,0	10,9	15,0

** У циклі програми попереднього миття можна використовувати тільки порошкоподібний мийний засіб.

ГЛАВА 6. УВІМКНЕННЯ МАШИНИ ТА ВИБІР ПРОГРАМИ

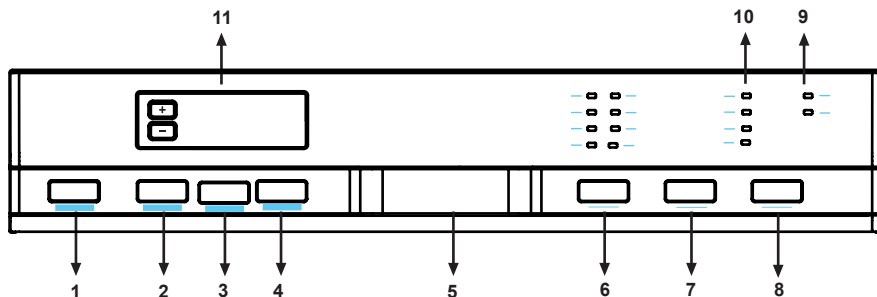

1) Кнопка живлення

При натисканні кнопки живлення машина вмикається і загоряється індикатор у кнопці «Пуск/Очікування».

2) Кнопка прискороного/тихого миття

Функція прискороного миття

Мие посуд із підвищеним тиском, скорочуючи тим самим час виконання вибраної програми й економно витрачаючи воду.

3) Функція тихого миття

Ця програма мие посуд зі зниженим тиском, завдяки чому миття відбувається лагідніше і тихіше.

4) ½ — кнопка половинного завантаження

Функція «½» дозволяє мити посуд трьома способами: тільки з нижнім кошиком, тільки з верхнім кошиком чи з обома кошиками.



Якщо потрібно помити малу кількість посуду, можна увімкнути функцію половинного завантаження, яку можна використовувати з деякими програмами. Якщо посуд розміщено в обох кошиках, натисніть кнопку «½» і виберіть варіант, у якому світяться два індикатори.



Якщо посуд розміщено тільки у верхньому кошику, натисніть кнопку «½» і виберіть варіант, у якому світяться тільки верхній індикатор. Тоді миття здійснюватиметься тільки в верхньому кошику машини. Коли використовується ця функція, в нижньому кошику не має бути жодного посуду.



Якщо посуд розміщено тільки у нижньому кошику, натисніть кнопку «½» і виберіть варіант, у якому світяться тільки нижній індикатор.

Тоді миття здійснюватиметься тільки в нижньому кошику машини. Коли використовується ця функція, в верхньому кошику не має бути жодного посуду.

Примітка. Якщо минулого разу під час миття використовувалася додаткова функція, вона залишиться увімкненою в наступній програмі миття. Якщо ця функція в новій програмі миття непотрібна, натисніть кнопку вибраної функції ще раз і переконайтесь у тому, що індикатор у кнопці вимкнено.

5) Ручка дверцят

Ручка дверцят використовується для відчинення та зачинення дверцят машини.

6) Кнопка вибору програми

Кнопка вибору програми служить для вибору програми, яка відповідає стану посуду.

7) Кнопка енергозбереження

Ця функція дозволяє відчиняти дверцятя наприкінці програми. Це поліпшує якість сушіння. Крім того, коли натиснуто цю кнопку, зменшується температура миття на різних програмах, що призводить до економії енергії.

8) Кнопка «Пуск/пауза»

При натисканні кнопки «Пуск/пауза» почнеться виконання програми, вибраної натисканням кнопки вибору програми, і загориться індикатор миття. У стані зупинки індикатор мийки горить, а індикатор «Пуск/пауза» мерехтить.

ГЛАВА 6. УВІМКНЕННЯ МАШИНИ ТА ВИБІР ПРОГРАМИ

9) Індикатор браку солі

Наявність у машині достатньої кількості солі для пом'якшувача можна визначити за індикатором браку солі, який розміщено на дисплеї. Коли загориться індикатор солі, додайте сіль у відповідний відсік.

Індикатор браку ополіскувача

Наявність у машині достатньої кількості ополіскувача можна перевірити за індикатором ополіскувача, який розміщено на дисплеї. Коли загориться індикатор ополіскувача, додайте ополіскувач у відповідний відсік.

10) Індикатори перебігу програми

Хід виконання програми відображають індикатори перебігу програми, розташовані на панелі керування.

- Миття
- Ополіскування
- Сушіння
- Кінець

11) Індикатор часу до кінця програми

Індикатор часу до кінця програми відображає час виконання та час, що залишився до кінця програми. Крім того, натискаючи кнопки індикатора перед початком програми, можна встановити затримку виконання програми. Для зміни часу затримки можна встановити час, натиснувши кнопку «Пуск/Пауза» та натискаючи кнопки на індикаторі. Для ввімкнення функції затримки слід натиснути кнопку «Пуск/Пауза» ще раз.

Дитячий замок

Для ввімкнення функції дитячого замка слід одночасно натиснути й утримувати кнопки «+» і «-». Тоді на індикаторі залишкового часу на дві секунди з'являться літери «CL». Для вимкнення функції дитячого замка слід ще раз одночасно натиснути й утримувати кнопки «+» і «-» протягом 3 секунд. На індикаторі залишкового часу один раз блимнуть літери «CL».

ГЛАВА 6. УВІМКНЕННЯ МАШИНИ ТА ВИБІР ПРОГРАМИ

Увімкнення машини

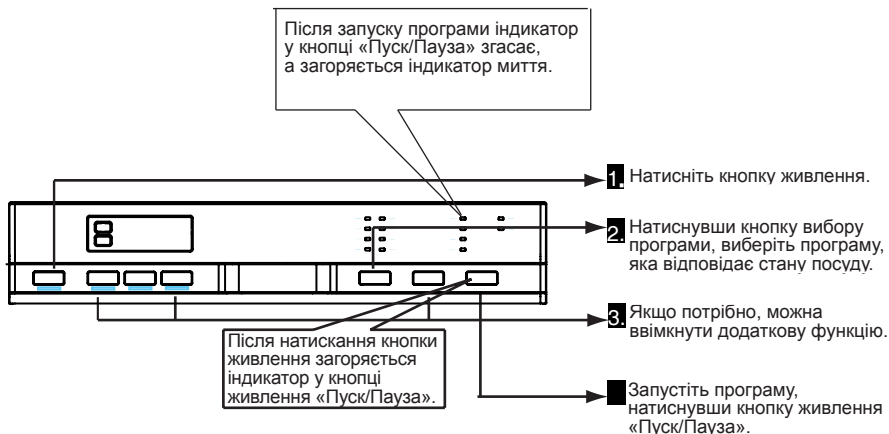

Стеження за ходом програми

Індикатори перебугу програми дозволяють стежити за ходом виконання програми.



Зміна програми

Щоб змінити програму під час виконання програми миття, слід виконати наступні дії.

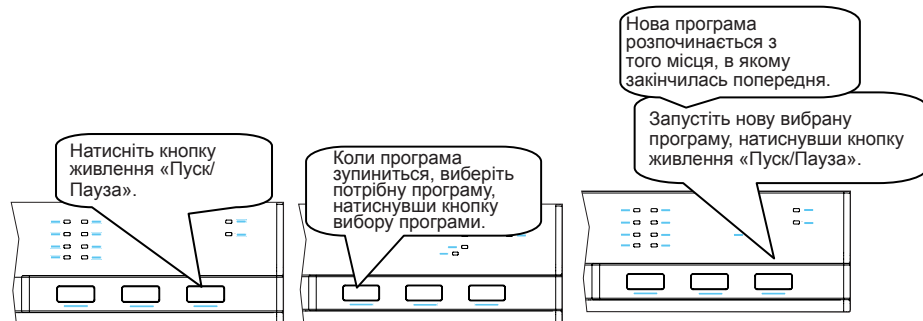

ГЛАВА 6. УВІМКНЕННЯ МАШИНИ ТА ВИБІР ПРОГРАМИ

Зміна програми з перенастроюю

Щоб скасувати програму під час виконання програми миття, слід виконати наступні дії.

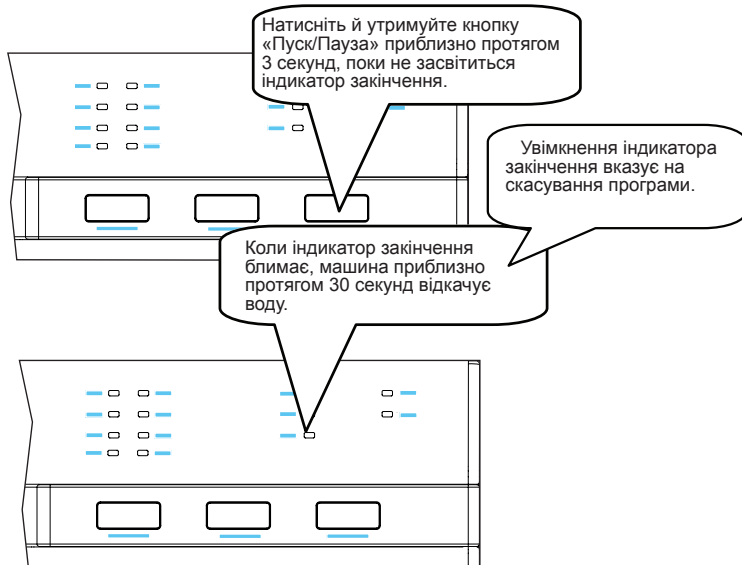

Вимкнення машини

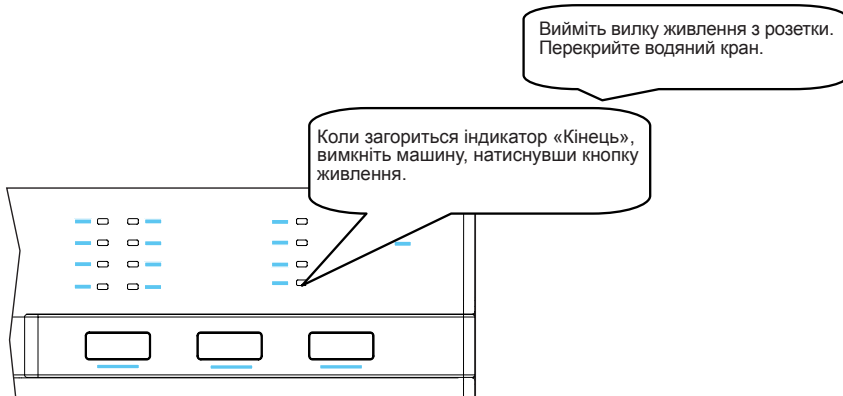

Примітка. Щоб по закінченні програми миття швидше висушити посуд, можна прочинити дверцята машини.

Примітка. Якщо під час миття відбудеться відчинення дверцят або вимкнення електроенергії, після зачинення дверцят або відновлення електропостачання машина продовжить роботу програми.

УТИЛІЗАЦІЯ СТАРОЇ МАШИНИ

Цей символ, нанесений на виріб або його упаковку, означає, що виріб не можна викидати разом із побутовим сміттям. Його слід здати в відповідний пункт збору електричного та електронного обладнання. У такий спосіб ви зробите свій внесок у запобігання негативного впливу на довкілля та здоров'я людини. Повторна переробка матеріалів допомагає збереженню довкілля. Для одержання більш докладної інформації про повторну переробку цього виробу звертайтеся у місцеві органи влади, центр повторної переробки чи в магазин, у якому було придбано виріб.

У поліпропіленовому колбовому фільтрі посудомийної машини міститься біоцидна речовина, яка запобігає розмноженню бактерій. Діюча речовина: піритіон цинку (CAS No: 13463-41-7)



Register your product here
WWW.SHARPHOMEAPPLIANCES.COM,
by registering with Sharp you become part of
our For Life promise to always be there for you
and your appliance.



Service
& Support

Visit our website:

www.sharphomeappliances.com

Or contact us:



You **Tube**

%100 recycleable paper



Mosogatógép

HU Használati utasítás



Mosogatógép

QW-S24F443I-DE
QW-S24F443W-DE

TARTALOMJEGYZÉK

1. FEJEZET: A KÉSZÜLÉK BEMUTATÁSA	
Műszaki jellemzők	5
Megfelelőség és teszt adatok	5
2. FEJEZET: BIZTONSÁGI INFORMÁCIÓK ÉS AJÁNÁSOK	
Újrahasznosítás	6
Biztonsági információk	6
Ajánlások	8
Nem elmosható edények	8
3. FEJEZET: A KÉSZÜLÉK ÜZEMBE HELYEZÉSE	
A készülék elhelyezése	9
Vízbekötés	9
Ivóvíz csatlakozás	10
Szennyvíz csatlakozás	10
Elektromos csatlakozás	11
Készülék pult alá történő beépítése	12
4. FEJEZET: A MOSOGATÓGÉP BETÖLTÉSE	
Edénytartó rács	14
A kosár alternatív megtöltése	17
5. FEJEZET: PROGRAMOK LEÍRÁSA	
Program elemek	19
6. FEJEZET: A KÉSZÜLÉK BEKAPCSOLÁSA ÉS A PROGRAM KIVÁLASZTÁSA	
A készülék bekapcsolása	23
A program ellenőrzése	23
Programváltás	23
A program megváltoztatása új beállításokkal	24
A készülék kikapcsolása	24

Tisztelt Vásárlónk! Célunk, hogy várakozásait meghaladó, kiemelkedő minőségű termékeket kínáljunk Önnek. Az Ön készüléke korszerű eljárásokkal készült és gondosan teszteltük minőségét.

Ez az útmutató azért készült, hogy segítse Önt készüléke használatában. Mosogatógépét a legkorszerűbb technológiákat felhasználva gyártották maximális hatékonyság mellett.

A készülék használata előtt olvassa el figyelmesen ezt az útmutatót a biztonságos üzembe helyezésre, használatra és karbantartásra vonatkozó alapvető tudnivalókkal. A készülék üzembe helyezésével kapcsolatban kérjük, vegye fel a kapcsolatot a legközelebbi márkaszervizzel.

A használati útmutató több különböző modellre vonatkozik. Ezért kisebb eltérések előfordulhatnak.

1. FEJEZET: A KÉSZÜLÉK BEMUTATÁSA

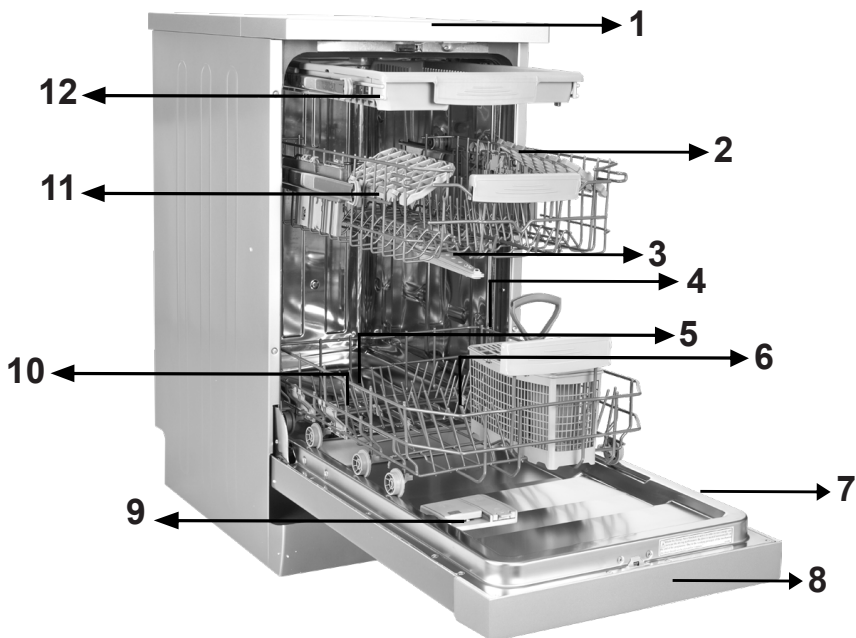

1. Munkalap

2. Felső edénytartó kosár

3. Felső mosogatókar

4. Alsó edénytartó kosár

5. Alsó mosogatókar

6. Szűrők

7. Adattábla

8. Kezelőpanel

9. Mosogatószer és öblítőszer adagoló

10. Só adagoló

11. Felső kosár zárja

12. Felső evőeszköztartó kosár

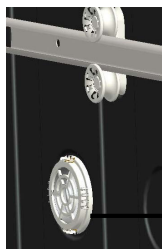

13

Turbo szárító

egység: Ez a rendszer jobb szárítási teljesítményt biztosít edényeinek.

1. FEJEZET: MŰSZAKI JELLEMZŐK

Műszaki jellemzők

Kapacitás	10 teríték
Magasság	850 mm
Magasság (munkalap nélkül)	820 mm
Szélesség	450 mm
Mélység	550 mm
Nettó súly	40 kg
Tápfeszültség	220-240 V, 50 Hz
Teljesítményfelvétel	1900 W
Fűtési teljesítmény	1800 W
Szivattyú teljesítménye	100 W
Szennyvíz szivattyú teljesítménye	30 W
Víznyomás	0.03 MPa (0,3 bar) - 1 MPa (10 bar)
Áramerősség	10 A

A követelményeknek és tesztadatoknak való megfelelés / EK megfelelési nyilatkozat

Ezen termék megfelel minden vonatkozó EU direktívának a megfelelő harmonizált sztenderdek értelmében, mely a CE jelölésre vonatkozik.

Az útmutató elektronikus változatát megtalálja a www.sharphomeappliances.com oldalon.

BIZTONSÁGI INFORMÁCIÓK ÉS AJÁNLÁSOK

Újrahasznosítás

- A készülék egyes részei és a csomagolás újrahasznosítható anyagokból készült.
- A műanyag részeket nemzetközi rövidítésekkel vannak megjelölve: (>PE< , >PS< , >POM< , >PP< ,)
- A kartonpapír részek újrahasznosított papírból készültek, újrahasznosításukhoz dobja őket a papírhulladék gyűjtő konténerbe.
- Ezeket az anyagokat ne dobja a szemeteskukába a háztartási szemét közé. Gyűjtse őket szelektíven és ennek megfelelően dobja ki őket.
- A szelektív hulladékgyűjtés módjáról és a hulladékgyűjtő pontokról tájékozódjon az illetékes szolgáltatótól.

Biztonsági információk

A készülék átvétele

- Ellenőrizze, hogy a készülék és a csomagolása sérülésmentes. Soha ne indítson el sérült készüléket! Mindenképpen vegye fel a kapcsolatot a hivatalos márkaszervizzel.
- A megjelöltek szerint távolítsa el a csomagolást, a csomagolóanyagokat a szabályoknak megfelelően dobja ki.

Az alábbiakra ügyeljen a készülék telepítésekor:

- A készülék elhelyezéséhez válasszon egy megfelelő, biztonságos és vízszintes helyet.
- Az útmutatót követve végezze el a készülék telepítését és bekötését.
- A készüléket telepítését és javítását csak a hivatalos márkaszerviz végezheti el.
- Csak eredeti alkatrészek használhatók a készülékkel.
- Telepítés előtt győződjön meg róla, hogy a készülék ki van húzva.
- Ellenőrizze, hogy a beltéri elektromos biztosíték az előírásoknak megfelelően van bekötve.
- Az elektromos csatlakozás minden értékének egyeznie kell a készülék adattábláján feltüntetett értékekkel.
- Különösen ügyeljen rá és mindig győződjön meg róla, hogy a készülék nem áll az elektromos tápkábelen.
- Soha ne használjon hosszabbítót vagy elosztót a készülék csatlakoztatásához. A készülék elhelyezése után a csatlakozó dugónak kényelmesen hozzáférhetőnek kell lennie.
- A megfelelő helyre történt telepítés után az első alkalommal üresen indítsa el a gépet (edények nélkül).

Napi használat során

- Ezt a készüléket háztartási használatra tervezték. Ne használja más célra. A mosogatógép kereskedelmi használata a garancia elvesztésével jár.
- Ne álljon, vagy üljön, illetve ne helyezzen súlyt a nyitott ajtóra. A készülék felborulhat.
- Soha ne használjon nem mosogatógépekhez készült mosogatószeret vagy öblítőszeret. Cégünk nem vállal felelősséget az ebből eredő károkért.
- A készülék mosóterében található víz nem ivóvíz. Ne igyon belőle

2. FEJEZET: BIZTONSÁGI INFORMÁCIÓK ÉS AJÁNLÁSOK

- Robbanásveszély miatt ne tegyen a készülék mosóterébe vegyszereket, például oldószereket.
- Mosás előtt ellenőrizze, hogy a műanyag edények hőállóak.
- A készüléket 8 évesnél idősebb gyerekek, vagy csökkent testi, érzékszervi, vagy szellemi képességgel rendelkező személyek, vagy tapasztalat nélküli személyek is használhatják felügyelet mellett, vagy ha a biztonságos használatot elmagyarázták nekik és a készülék használatából eredő veszélyeket megértették. Ne engedje meg a gyermekeknek, hogy játszanak a készülékkel. Gyermekek felügyelet nélkül nem tisztíthatják a készüléket.
- Ne tegyen nem megfelelő, vagy a kosár kapacitását meghaladó nehéz tárgyakat a készülékbe. A SHARP nem vállal felelősséget a belső részekben keletkező kárért.
- Működés közben ne nyissa ki a mosogatógépet. A beépített biztonsági berendezés leállítja a készüléket, ha kinyitják.
- A balesetek elkerülése érdekében ne hagyja nyitva az ajtót.
- A késeket és más éles végű tárgyakat éles végükkel lefelé helyezze az evőeszköz kosárba.
- Ha a tápkábel sérült, ki kell azt cseréltetni a SHARP-pal, vagy a márkaszervizzel.
- Ha az EnergySave opció ki van választva ("Yes" beállítás), a program végén az ajtó kinyílik. Legalább egy percig ne próbálja meg erővel kinyitni a zárt ajtót, mert az automata ajtó mechanizmus megsérülhet. Az ajtónak legalább 30 percig nyitva kell lennie az eredményes száradáshoz (automatikus ajtónyitó rendszerrel rendelkező modellek esetében).

Figyelmeztetés: Ne álljon az ajtó elé az automatikus nyitást jelző hangjelzést követően.

2. FEJEZET: BIZTONSÁGI INFORMÁCIÓK ÉS AJÁNLÁSOK

Gyermekei biztonsága érdekében

- A készülék csomagolásának eltávolítása után győződjön meg róla, hogy gyerekek nem férnek hozzá a csomagolóanyaghoz.
- Ne hagyja, hogy a gyerekek játszanak a készülékkal, vagy elindítsák azt.
- Tartsa távol a gyerekeket a mosó- és öblítőszerektől.
- Tartsa távol a gyerekeket a nyitott készüléktől, mivel a készülék belsejében még maradtak tisztítószer maradványok.
- Ügyeljen rá, hogy a kiselejtezett régi készülék nem jelent semmilyen veszélyt a gyerekekre. Ismertek olyan esetek, amikor gyerekek beszorultak régi készülékekbe. Az ilyen esetek megelőzése érdekében, törje le a készülék ajtajának zárját, és vágja le az elektromos kábeleket.

Meghibásodás esetén

- A készülék bármilyen meghibásodását csak szakképzett szerelő javíthatja ki. Az erre jogosult szerelőn kívül más által elvégzett javítási munkák a készülék garanciájának elvesztését eredményezik.
- Minden javítási munka előtt győződjön meg róla, hogy a készüléket kihúzták az elektromos hálózathoz. Kapcsolja le a biztosítékot, vagy húzza ki a készüléket. Ne a kábelnél fogva húzza ki a készüléket. Győződjön meg róla, hogy elzárta a vízcsapot.

Javaslatok

- Az energia- és víztakarékos működés érdekében a készülékbe helyezés előtt távolítsa el a nagyobb ételmaradványokat az edényekről. A teljesen megtöltött készüléket indítsa csak el.
- Csak akkor használja az előmosás programot, ha szükséges.
- Az üreges edényeket, pl. tálakat, poharakat és bögréket lefelé fordítva helyezze a készülékbe.
- Nem ajánlott a javasoltól eltérő edényeket, vagy a javasoltól nagyobb mennyiségű edényt a készülékbe tölteni.

Nem elmosható edények:

- Cigaretta hamuval, viasszal, kenőanyaggal, festékkel, vegyi anyagokkal szennyezett edényfélék, fém ötvözetes anyagok;
- Fa, csont, elefántcsont vagy gyöngyház bevonatú fogantyúval rendelkező villák, kanalak és kések; ragasztott tárgyak, súrolószerszettel, savas vagy bázikus vegyszerekkel szennyezett edények.
- Nem hőálló műanyag edények, réz vagy ónozott edények.
- Alumínium és ezüst tárgyak (elszíneződhetnek, fakóvá válhatnak).
- Egyes finom üveg típusok, nyomott díszítő mintázattal ellátott porcelán tárgyak, melyek akár az első mosás után is megfakulhatnak; bizonyos kristály termékek, mivel idővel elveszítik átlátszóságukat, nem hőálló ragasztott evőeszközök, ólomkristály poharak, vágódeszkák, szintetikus szálakkal rendelkező tárgyak;
- Nedvszívó tárgyak, például szivacsok vagy konyhai törlőruhák nem moshatók mosogatógépekben.

Figyelmeztetés: Ügyeljen rá, hogy a jövőben mosogatógépekben elmosható edényeket vásároljon.

3. FEJEZET: A KÉSZÜLÉK ÜZEMBE HELYEZÉSE

A KÉSZÜLÉK ÜZEMBE HELYEZÉSE

A készülék elhelyezése

A készülék helyének meghatározásakor válasszon könnyen hozzáférhető helyet, ahol az edényeket egyszerűen be, illetve ki tudja venni a gépből.

Ne helyezze a készüléket olyan helyiségbe, ahol a hőmérséklet 0°C alá csökkenhet.

Mielőtt a helyére tenné a készüléket, csomagolja ki a csomagoláson található figyelmeztetéseket betartva.

Helyezze a készüléket vízcsap vagy lefolyó közelébe. A készülék helyének megválasztásakor gondoljon rá, hogy a bekötések később nem bonthatók.

Ne mozgassa a készüléket az ajtajánál, vagy a kezelőpanelnél fogva.

Hagyjon valamennyi szabad helyet a készülék minden oldala mellett, hogy tisztításkor tudja előre-hátra mozgatni.

Ügyeljen rá, hogy a víz- és a szennyvízcső ne nyomódjon össze a készülék elhelyezésekor. Győződjön meg arról is, hogy a gép nem áll az elektromos vezetéken.

Az állítható lábak segítség állítsa be a készüléket vízszintes, stabil helyzetbe. A készülék megfelelő elhelyezése esetén biztosított az ajtó problémamentes nyitása és zárása.

Ha a készülék ajtaja nem záródik megfelelően, ellenőrizze, hogy a gép stabilan áll a padlón. Ha nem, a lábak beállításával gondoskodjon a stabil pozícióról.

Vízbekötés

Győződjön meg róla hogy az épület vízvezeték rendszere alkalmas a mosogatógép bekötésére. Javasoljuk, hogy szereljen fel szűrőt a bejövő vízvezetékre. Ezzel megakadályozhatja, hogy a készülék megsérüljön a vízvezetékben esetlegesen előforduló szennyeződésektől (homok, agyag, rozsdá stb.). Így megelőzheti a mosás után kialakuló lerakódásokat és az elszíneződést is.

3. FEJEZET: A KÉSZÜLÉK ÜZEMBE HELYEZÉSE

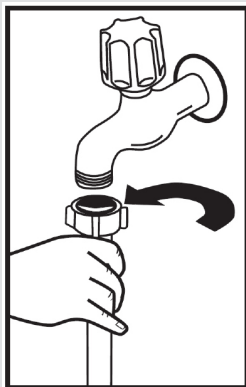

Ivóvíz csatlakozás

Ne használja régi készüléke befolyócsövet. Használja helyette a géphez mellékelt új csövet. Ha egy új vagy hosszú ideig nem használt vízcsaphoz köti a készüléket, a tényleges bekötés előtt egy ideig folyassa a csapból a vizet. A vízbevezető csövet közvetlenül a vízcsapra csatlakoztassa. A vízcsapás nyomásának minimum 0,03 MPa és maximum 1 Mpa kell lennie. Ha a víznyomás 1 MPa feletti, egy nyomáscsökkentő szelepet kell beszerezni a csap és a készülék közé.

A csatlakoztatások és bekötések elvégzése után nyissa meg teljesen a csapot, és ellenőrizze, hogy nincs vízszivárgás. A készülék biztonsága érdekében zárja el minden egyes mosogatási program után a csapot.

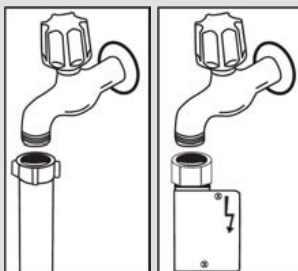

MEGJEGYZÉS: Néhány modellben Aquastop kifolyó található. Aquastop használata esetén veszélyes nyomás alakulhat ki. Ne vágja el az Aquastop kifolyót. Ügyeljen rá, hogy a cső ne törjön meg, vagy csavarodjon el.

Szennyvíz csatlakozás

A szennyvíz leeresztő cső csatlakoztatható közvetlenül a szennyvíz hálózathoz, vagy egy szifon csatlakozásához. Egy speciális hajlított cső (ha rendelkezésre áll) használatával a vizet közvetlenül a mosogatóba lehet leengedni, a hajlított csövet a mosogató szélére akasztva. Ennek a csatlakozásnak a padlótól minimum 50 cm-re és maximum 110 cm-re kell esnie.

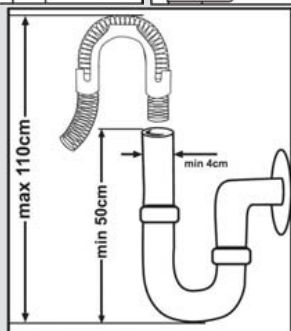

3. FEJEZET: A KÉSZÜLÉK ÜZEMBE HELYEZÉSE

Figyelmeztetés: Ha 4 méternél hosszabb kifolyócsövet használnak, az edények szennyezettek maradhatnak. Ebben az esetben vállalatunk nem vállal felelősséget.

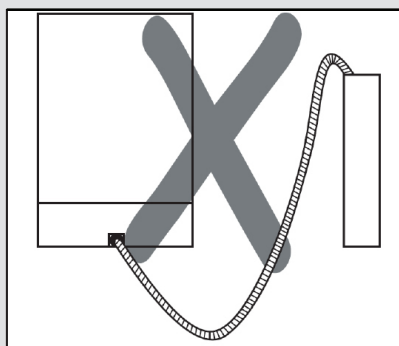
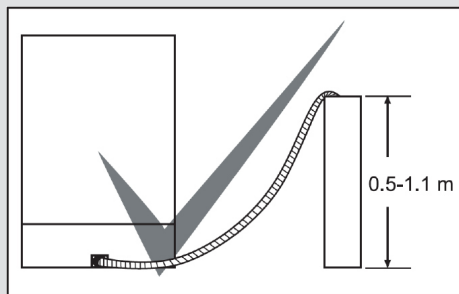

Elektromos csatlakozás

A készülék földelt csatlakozódugóját megfelelő feszültséget és áramerősséget biztosító földelt aljzatba kell dugni. Ha nem rendelkezik földelt csatlakozóval, egy szakértett villanszerelő megbízásával alakítson ki megfelelő földelést. Ha földelés nélkül használja a készüléket, vállalatunk nem vállal felelősséget az ebből eredő kárért.

A beltéri biztosítéknak 10-16 A kell lennie.

Készüléke 220-240 V-on történő működésre van beállítva. Ha a hálózati feszültség lakóhelyén 110 V, csatlakoztasson egy 110/220 V-os és egy 3000 W-os transzformátort. A készülék elhelyezése előtt ne csatlakoztassa azt az elektromos hálózathoz.

Mindig a készülékhez mellékelt szigetelt csatlakozót használja.

Alacsony feszültségen történő működtetés a tisztítási minőség visszaesését okozza.

A készülék elektromos tápkábelét csak a hivatalos márkaszerviz vagy egy szakértett villanszerelő cserélheti ki. A nem szakszerű csere balesetet okozhat.

Biztonsági okokból mindig győződjön meg arról, hogy kihúzta a csatlakozódugót a mosási program után. Az elektromos áramütés elkerülése érdekében nedves kézzel ne húzza ki a csatlakozót. A készülék csatlakozójának kihúzásakor mindig a dugót húzza. Soha se húzza a kábelnél fogva.

3. FEJEZET: A KÉSZÜLÉK ÜZEMBE HELYEZÉSE

Készülék pult alá történő beépítése

Ha a konyhapult alatt szeretné elhelyezni a készüléket, ellenőrizze, hogy elegendő hely van a beépítéshez a pult alatt, illetve az elektromos hálózat és a vízvezeték erre alkalmas. **1** Ha úgy dönt, hogy a készüléket beépíti, távolítsa el az ábrán látható módon a munkalapot. **2**

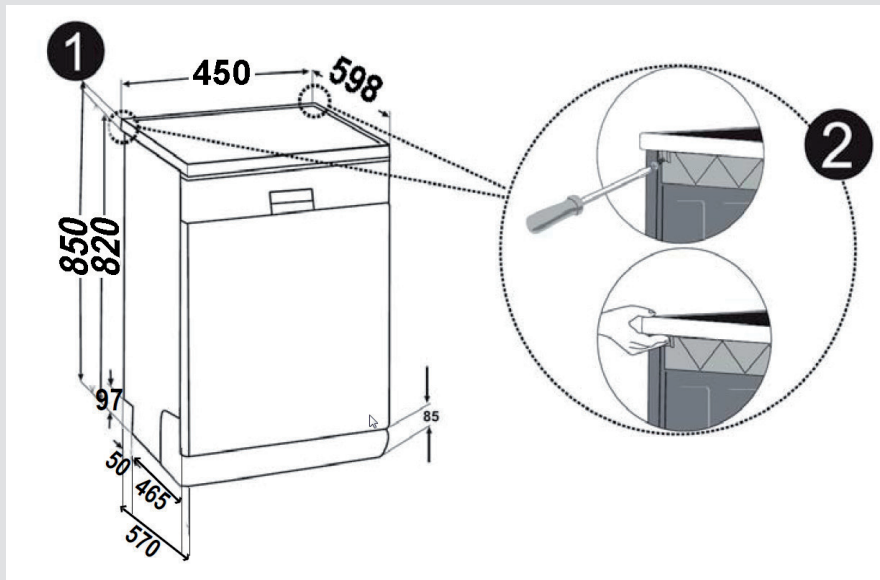

Figyelmeztetés: A felületnek, ami alá a munkalap nélküli készüléket helyezi, kellően stabilnak kell lennie.

A munkalap eltávolításához csavarja ki a készülék hátulján található, a munkalapot tartó csavarokat; majd nyomja el előlről hátrafelé az előlapot 1 cm-rel és emelje fel.

3. FEJEZET: A KÉSZÜLÉK ÜZEMBE HELYEZÉSE

Állítsa be a gép lábát a padló lejtésének megfelelően. **3** A pult alá betolva illessze helyére a készüléket. Ügyeljen rá, hogy a csöveket ne törje meg, vagy csavarja meg. **4**

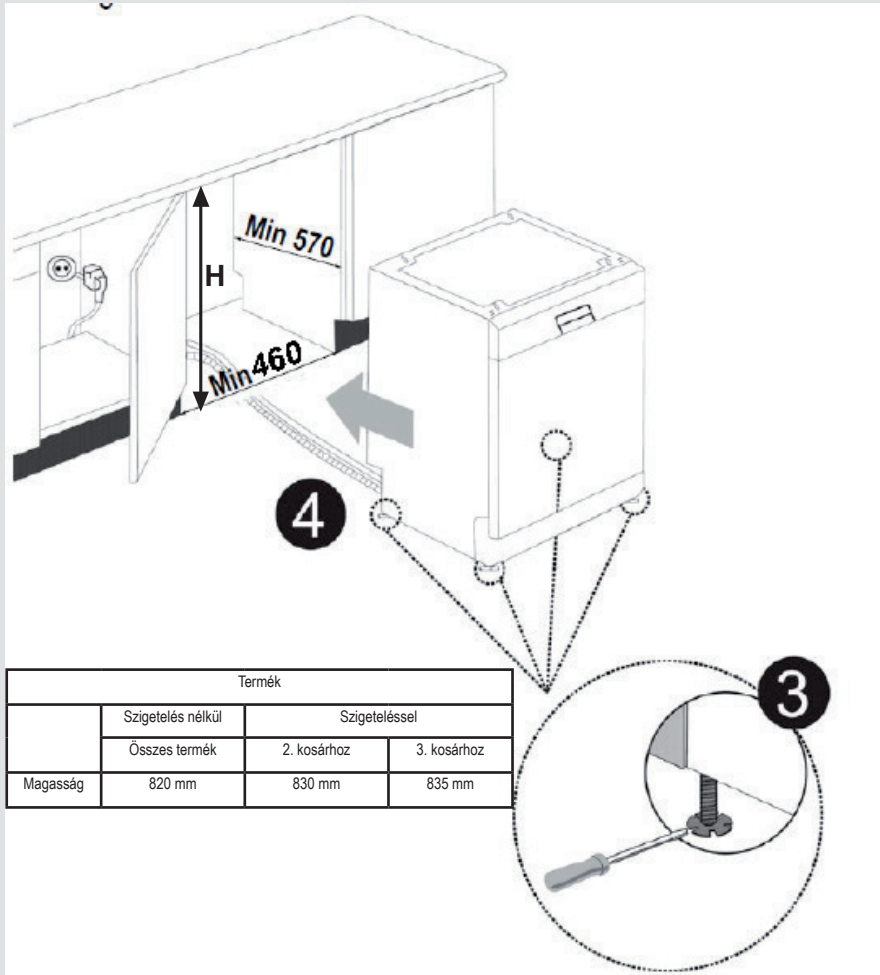

Figyelmeztetés: A munkalap eltávolítása után a készüléket az ábrán jelzett méretű helyre kell helyezni.

4. FEJEZET: A MOSOGATÓGÉP BETÖLTÉSE

A MOSOGATÓGÉP BETÖLTÉSE

Ha megfelelően helyezi el az edényeket a készülékben, akkor a lehető legenergiatakarékosabb módon használhatja a gépet, a legjobb mosási és szárítási teljesítménnyel.

A készülék két külön edénytartó kosárral rendelkezik, ide helyezheti be az edényeket. Az alsó kosárba az olyan kerek és mély edényeket teheti, mint a fedők, hosszú nyelű edények, tányérok, salátás tányérok, evőeszközök. A felső kosarat teáscsésze aljaknak, desszertes tányérok, salátás tálnak, csészéknek és poharaknak tervezték. A magas talpas poharakat és kelyheket a kosár szélének, a rácsnak, vagy a pohártartónak támasszák, és ne más edényeknek. A magas poharakat ne támassza egymásnak, különben nem állnak meg stabilan és megsérülhetnek.

Célszerűbb a vékony vagy keskeny darabokat a kosár közepére helyezni.

A kanalakat tegye a többi evőeszköz közé, hogy megakadályozza esetleges összetapadásukat. A legjobb eredmény érdekében használja az evőeszköz rácsot.

Az esetleges sérülések elkerülése érdekében a hosszú nyelű vagy hegyes végződésű eszközöket, például tálaló villát, kenyérvágó kést, stb. mindig az éles részükkel lefelé nézve vagy vízszintesen tegye a kosárba.

Figyelmeztetés: Az edényeket úgy helyezze el a készülékbe, hogy azok ne akadályozzák a felső és az alsó mosogatókarok forgását.

Edénytartó rács

A készülék felső kosarában edénytartó rácsokat talál. **a** Az edénytartó rácsokat nyitott vagy zárt pozíciójukban használhatja. Nyitott állapotukban **a** csészéket helyezhet rájuk. Zárt pozíciójukban **b** magas poharakat tehet a kosárba. Használhatja a tartókat oldalirányból hosszú villák, kések és kanalak elhelyezéséhez is.

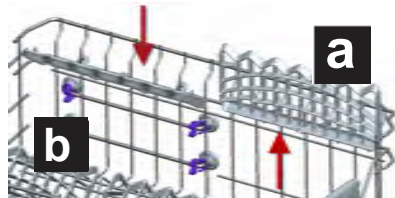

Alsó edénytartó kosár

Elfordítható tartótűskék

A felső kosár elfordítható tartótűskéi révén az olyan nagyobb edényeket is, mint például egy serpenyő vagy fazék egyszerűbben elhelyezheti a gépben. Ha szükséges, az egyes részek külön is elfordíthatók, de akár együtt az összes is, nagyobb helyet biztosítva ezáltal. Az elforgatható tartótűskéket használhatja felfelé fordítva és lehajtva is.

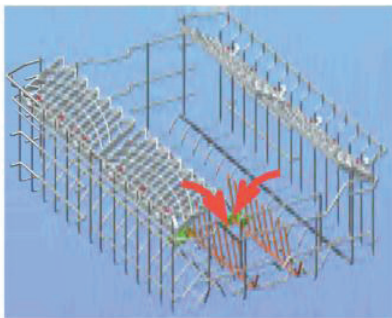

4. FEJEZET: A MOSOGATÓGÉP BETÖLTÉSE

A teli felső kosár magasságának beállítása

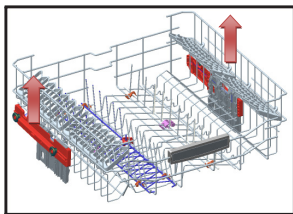

A készülék felső kosarát úgy tervezték, hogy magassága állítható lefelé és felfelé. Így szükség szerint a készülékben anélkül teremt-
het több helyet lefelé vagy felfelé, hogy kivenné a teli kosarat. Gyá-
ri alapbeállításban a készülék kosara a felső állásban van. A kosár
megemeléséhez fogja meg azt mindkét oldalon és húzza felfelé. A
kosár leengedéséhez fogja meg újból mindkét oldalon és húzza lefelé. A
kosár beállítása után ellenőrizze, hogy mindkét fele azonos magas-
ságban van (fent vagy lent).

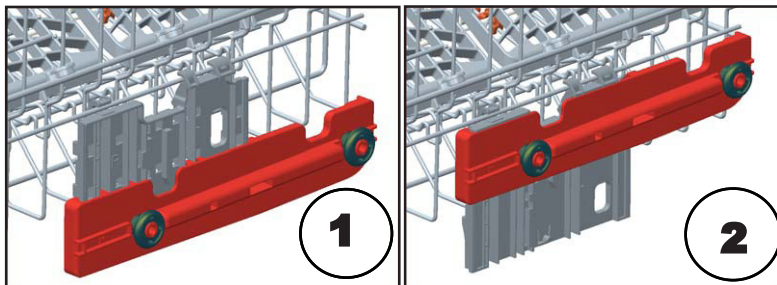

Alsó edénytartó kosár Elfordítható tartótüskék

Az alsó kosárban található elfordítható tartótüskék révén az olyan nagyobb edényeket is, mint például egy ser-
penyő vagy fazék egyszerűbben elhelyezheti a gépben. Ha szükséges, az egyes tartók külön is elfordíthatók, de
akár együtt az összes is, nagyobb helyet biztosítva ezáltal. Az elforgatható tartótüskéket használhatja
felfelé fordítva és lehajtva is.

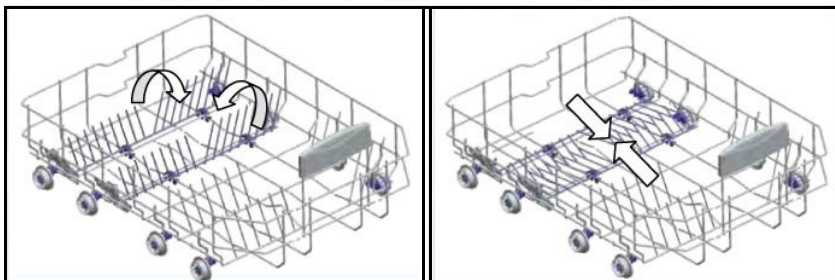

4. FEJEZET: A MOSOGATÓGÉP BETÖLTÉSE

Felső evőeszköztartó kosár

A felső evőeszköztartó kosarat villák, kanalak, kések, hosszú kanalak és kisebb eszközök elhelyezésére tervezték.

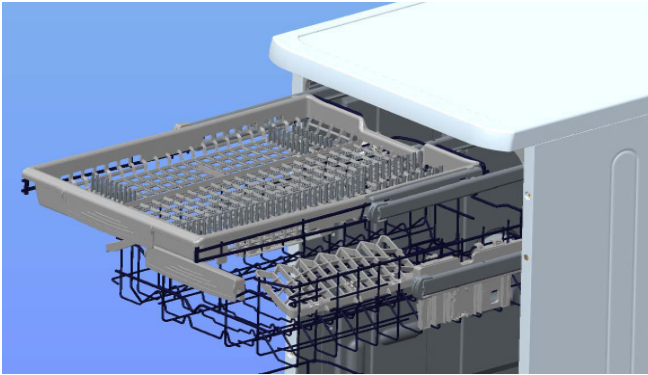

Mivel egyszerűen kiemelhető a készülékből, lehetővé teszi, hogy mosogatás után a kosárral együtt könnyen kiviegye az edényeket is.

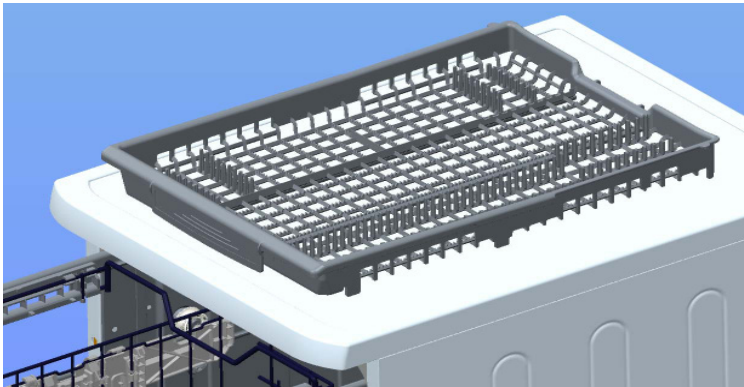

Figyelmeztetés: A késeket és más éles tárgyakat fektetve, vízszintesen helyezze az evőeszköz kosárba.

4. FEJEZET: A MOSOGATÓGÉP BETÖLTÉSE

Alternatív feltöltési módok
Alsó edénytartó kosár



Felső kosár

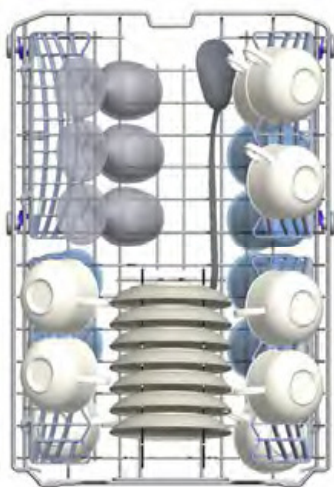

4. FEJEZET: A MOSOGATÓGÉP BETÖLTÉSE

Hibás edény elrendezés

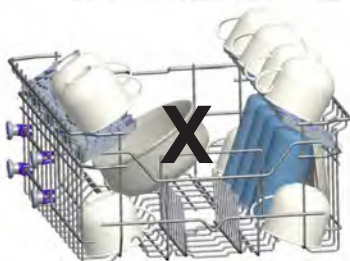
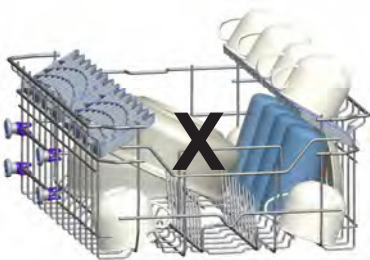
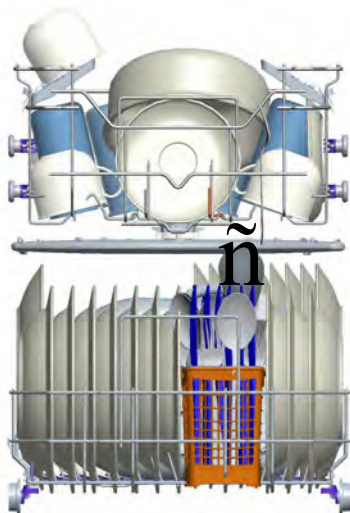

Fontos megjegyzés tesztintézeteknek

Teljesítmény tesztek részletes adataiért, kérjük, írjanak az alábbi címre: "dishwasher@standardtest.info". Az emailben írják meg a modell nevét és a készülék ajtaján megtalálható sorozatszámot (20 számjegy).

5. FEJEZET: PROGRAMOK LEÍRÁSA

PROGRAMOK LEÍRÁSA

Program elemek

Program név				
	Előmosás	Automata kényes	Automata intenzív	Kettős mosogatás
Mosogatási hőmérséklet	–	30-50°C	50-70°C	65°C
Ételmaradék típusa	Friss, kevésbé szennyezett, kávé, tej, tea	Érzékeli az edények szennyezettségi fokát, és automatikusan beállítja a megfelelő mosogatóvíz hőmérsékletet és mennyiséget, illetve a mosogatás időtartamát.		Levesek, szósók, tészták, tojás, pilaf, burgonya, sütőben sült ételek, olajban sült ételek, rászáradt ételmaradékok
Szennyezettség foka	alacsony	alacsony	magas	magas
Tisztítószer mennyisége B: 25 cm ³ / 15 cm ³ A: 5 cm ³	A**	B	B + A	B + A
	Előmosás	Érzékeli az edények szennyezettségi fokát, és automatikusan beállítja a megfelelő mosogatóvíz hőmérsékletet és mennyiséget, illetve a mosogatás időtartamát.		40°C mosogatás
	Vége			65°C mosogatás
				45°C mosogatás
				Meleg öblítés
				Szárítás
				Vége
Program időtartama (perc)	15	87-74	171-117	106
Energiafogyasztás (kW óra)	0,02	0,75-0,9	1,20-1,85	1,43
Vízfogyasztás (liter)	4,2	10,6-17,7	12,3-24,6	15,4

Figyelmeztetés: A rövid programokban nincs szárítási szakasz.

A fent leírt értékeket laboratóriumi körülmények között érték el az érvényes szabványok szerint. Ezek az értékek változhatnak a használt terméktől és környezettől (hálózati feszültség, víznyomás, a víz bemeneti hőmérséklete és a környezet hőmérséklete) függően.

5. FEJEZET: PROGRAMOK LEÍRÁSA

PROGRAMOK LEÍRÁSA

Program elemek

Program név				
	Gyors 30 perc	Gazdaságos	Szuper 50 perc	Higiénikus 70 C
Mosogatási hőmérséklet	40°C	50°C	65°C	70°C
Ételmaradék típusa	Friss kávé, tej, tea, felvágott, zöldségek	kávé, tej, tea, felvágottak, zöldségek, friss ételmaradék	levesek, mártások, tészta, tojás, pilaf, burgonya és sütőben készült ételek, olajban sült ételek	Hosszú ideje várakozó, erősen szennyezett edények, vagy higiéniai mosogatást igénylő edények.
Szennyezettség foka	alacsony	Közepes	Közepes	magas
Tisztítószer mennyisége B: 25 cm ³ / 15 cm ³ A: 5 cm ³	B	B + A	B + A	B + A
	40°C mosogatás	50°C mosogatás	65°C mosogatás	50°C mosogatás
	Hideg öblítés	Hideg öblítés	Köztes öblítés	60°C mosogatás
	Meleg öblítés	Meleg öblítés Szárítás	Meleg öblítés	Hideg öblítés
	Vége	Szárítás	Vége	Meleg öblítés
		Vége		Szárítás
				Vége
Program időtartama (perc)	30	185	50	116
Energiafogyasztás (kW óra)	0,7	0,65	1,31	1,38
Vízfogyasztás (liter)	10,9	9,0	10,9	15,0

** Csak por mosogatószert használható az előmosás programban.

6. FEJEZET: A KÉSZÜLÉK BEKAPCSOLÁSA ÉS A PROGRAM KIVÁLASZTÁSA

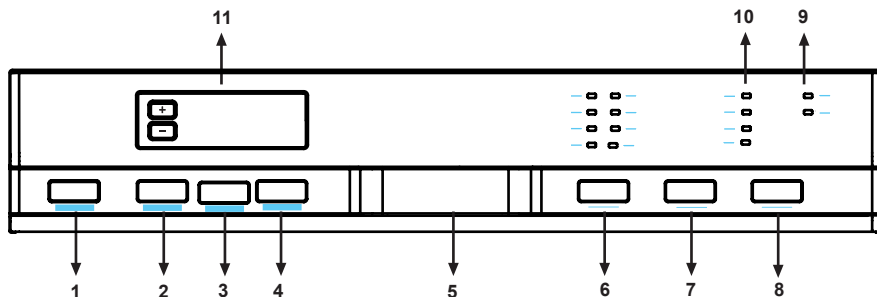

1.) KI/BEkapcsolás gomb

A KI/BEkapcsolás gomb megnyomásakor a készülék bekapcsol és világítani kezd a Start/Készenlét gomb fénye.

2.) Extra gyors / csendes gomb

Extra gyors funkció

Ez a funkció az edényeket nagyobb nyomású vízzel mossa le, lerövidítve ezáltal a kiválasztott program időtartamát, és gazdaságosabb vízhasználatot biztosít.

3.) Extra csendes funkció

Az edényeket kisebb nyomású vízzel mosogatja el, csendesebb és a kényesebb edényeknek kedvezőbb mosogatást biztosítva ezáltal.

4.) ½ Féltöltet gomb

A ½ funkció használatával három féle mosogatás végezhető el: alsó kosár, felső kosár és mindkét kosár edényeinek elmosása.



1/2

Ha kevés edény van a gépben és el kell mosnia őket, akkor bekapcsolhatja az egyes programokban megtalálható féltöltet funkciót. Ha mindkét kosárba helyezett edényeket, nyomja meg a ½ gombot, és válassza ki azt a pozíciót, amikor mindkét lámpa világít.



1/2

Ha csak a felső kosárban vannak edényei, nyomja meg a ½ gombot és válassza ki azt a pozíciót, amikor a felső lámpa világít. Így a készülék csak a felső kosárban végzi el a mosogatást. Ha ezt a funkciót használja, ne legyenek edények az alsó kosárban.



1/2

Ha csak az alsó kosárban vannak edényei, nyomja meg a ½ gombot és válassza ki azt a pozíciót, amikor az alsó lámpa világít.

Így a készülék csak az alsó kosárban végzi el a mosogatást. Ha ezt a funkciót használja, győződjön meg róla, hogy nincsenek edények a felső kosárban.

Megjegyzés: Ha valamelyik kiegészítő funkciót használta a legutóbbi mosogatási program során, ez a funkció aktív marad a következő program mellett is. Ha nem kívánja használni ezt a kiegészítő funkciót az újonnan kiválasztott mosogatási programmal, nyomja meg újból a funkció gombját, és ellenőrizze, hogy a funkció gombjának fénye kialszik.

5.) Ajtó fogantyú

A fogantyút a készülék ajtajának kinyitásához és becsukásához használhatja.

6.) Programválasztó gomb

A programválasztó gombbal választhatja ki az edényeihez illeszkedő programot.

7.) Energiatakarékos gomb

Ez a funkció az ajtó kinyitását biztosítja a program végén. Így a szárítási hatékonyság megnövekszik. Ezen felül a funkció csökkenti az egyes programok algoritmusába táplált hőmérséklet beállításokat, segítve ezzel az energia megtakarítást.

8.) Start/Szünet gomb

Miután megnyomta a Start / Szünet gombot, a programválasztó gombbal kiválasztott program elindul, és a "mosogatás" állapotjelző fény felgyullad. Leállított módban a világító mosogatás led mellett a Start/Szünet led villogni fog.

6. FEJEZET: A KÉSZÜLÉK BEKAPCSOLÁSA ÉS A PROGRAM KIVÁLASZTÁSA

9.) Só hiányra figyelmeztető jelzés

Annak megállapításához, hogy elegendő vízlágyító só van még a készülékbe töltve, ellenőrizze, hogy a só hiányra figyelmeztető jelzés világít-e a kijelzőn. Ha a kijelzőn világít a figyelmeztető jelzés, töltsse fel a só adagolót.

Öblítőszer hiányra figyelmeztető jelzés

Annak megállapításához, hogy elegendő öblítőszer van még a készülékbe töltve, ellenőrizze, hogy az öblítőszer hiányra figyelmeztető jelzés világít-e a kijelzőn. Ha a kijelzőn világít a figyelmeztető jelzés, töltsse fel az öblítőszer adagolót.

10.) Program folyamat fények

A program folyamata nyomon követhető a kezelőpanelen található program folyamat jelzőfények segítségével.

- Mosogatás
- Öblítés
- Szárítás
- Vége

11.) Hátralévő idő kijelző

A Hátralévő idő kijelző a programok időtartamát, illetve ha egy program folyamatban van, a még hátralévő időt jelzi ki. Ezen kívül beállíthatja a késleltetett indítás idejét a kijelző gombjainak megnyomásával, a program elindítása előtt. Ha meg szeretné változtatni a késleltetés időzítését, az idő megadásához nyomja meg a Start/Szünet gombot és használja a kijelző gombjait. Nyomja meg újból a Start/Szünet gombot a beállítás aktiválásához.

A gyermekzár használata

A gyermekzár bekapcsolásához nyomja le egyszerre 3 másodpercig a "+" és a "-" gombokat. Ekkor a "CL" jelzés jelenik meg 2 másodpercre a hátralévő idő kijelzőjén. A gyermekzár kikapcsolásához tartsa újból egyszerre 3 másodpercig lenyomva a "+" és a "-" gombokat. A "CL" jelzés egyszer felvillan a kijelzőn.

6. FEJEZET: A KÉSZÜLÉK BEKAPCSOLÁSA ÉS A PROGRAM KIVÁLASZTÁSA

A készülék bekapcsolása

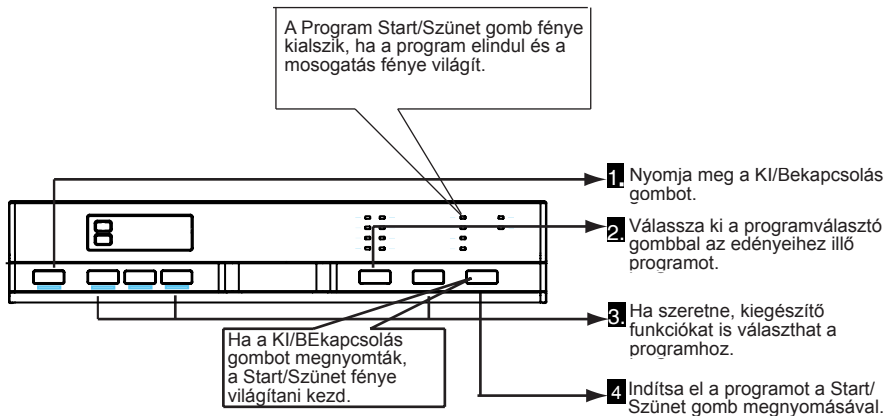

A program nyomon követése

Nyomon követheti a program előrehaladását a kezelőpanelen található program folyamat visszajelző lámpákkal.



Programváltás

Ha szeretné megváltoztatni a programot, miközben egy mosogatási program fut.

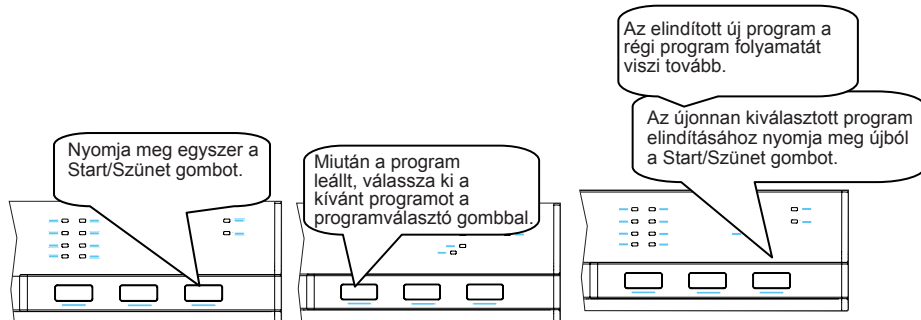

6. FEJEZET: A KÉSZÜLÉK BEKAPCSOLÁSA ÉS A PROGRAM KIVÁLASZTÁSA

A program megváltoztatása törléssel

Ha törölni szeretne egy programot, miközben fut egy mosogatási program.

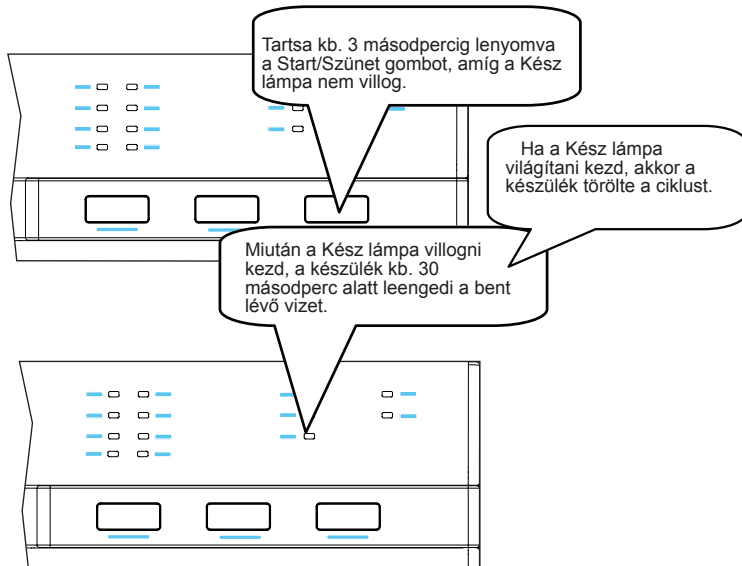

A készülék kikapcsolása

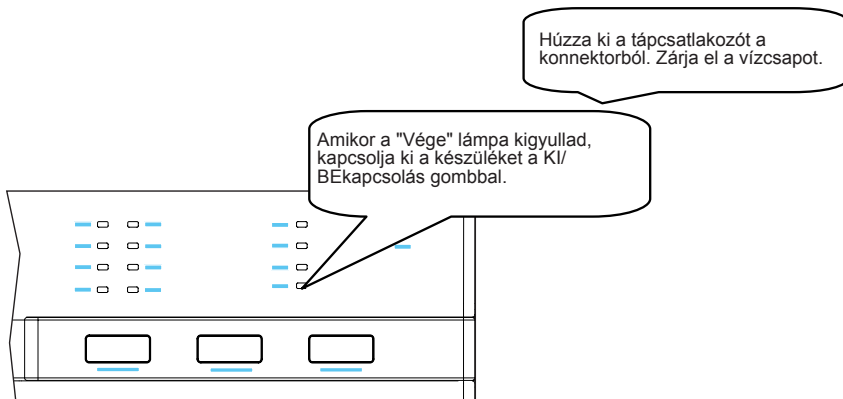

Megjegyzés: A mosási program végével nyissa ki résnyire az ajtót, hogy a gép gyorsabban elvégezze a szárítást.

Megjegyzés: Ha mosogatás közben a készülék ajtaja kinyílik, vagy áramszünet lép fel, a gép folytatni fogja a programot, amint az ajtót becsukták vagy az áramszolgáltatás visszatért.

A RÉGI KÉSZÜLÉK KISELEJTEZÉSE

Ez a szimbólum a készüléken vagy a csomagoláson azt jelenti, hogy a termék nem kezelhető háztartási hulladékként.

Ehelyett az elektromos és elektronikus berendezéseket újrahasznosító hulladékgyűjtő helyre kell szállítani. Az újrahasznosítás révén Ön is hozzájárul a környezetre és az emberi egészségre gyakorolt esetleges negatív következmények elkerüléséhez.

Az anyagok újrahasznosítása segíti a természeti erőforrások megőrzését. A termék újrahasznosításával kapcsolatos bővebb információért kérjük, vegye fel a kapcsolatot a helyi hatóságokkal, újrahasznosító központtal, vagy az üzlettel, ahol a terméket vásárolta.

Perilica suđa sadrži biocidni proizvod u filtru za taloženje nečistoća kako bi se spriječio rast bakterija.
Djelatna tvar: cink pirition (CAS br.: 13463-41-7)



Register your product here
WWW.SHARPHOMEAPPLIANCES.COM,
by registering with Sharp you become part of
our For Life promise to always be there for you
and your appliance.



Service
& Support

Visit our website:

www.sharphomeappliances.com

Or contact us:



You **Tube**

%100 recyclable paper

52247597 R36