



# QW-S24F443W-EU

Dishwasher

AL Udhëzues për përdorim

MK Упатство за употреба

SR Korisničko uputstvo

**SHARP**

Be Original.





# QW-S24F443W-EU

Dishwasher

AL

Udhëzues për përdorim

**SHARP**

Be Original.



# PËRMBAJTJA

<b>KAPITULLI 1: SHPJEGIMI I PRODUKTIT</b>	
Specifikime Teknike .....	5
Konformiteti me standardet dhe të dhënat e testimit .....	5
<b>KAPITULLI 2: INFORMACIONE MBI SIGURINË DHE REKOMANDIME</b>	
Riciklimi .....	6
Informacione mbi sigurinë .....	6
Rekomandime .....	8
Artikuj jo të përshtatshme për larje me lavastovilje .....	8
<b>KAPITULLI 3: INSTALIMI I MAKINERISË</b>	
Pozicionimi i makinerisë .....	8
Lidhjet hidraulike .....	9
Zorra e hyrjes së ujit .....	9
Zorra e daljes së ujit .....	9
Lidhjet elektrike .....	10
Instalimi i bazës së makinerisë .....	11
<b>KAPITULLI 4: MBUSHJA E LAVASTOVILJES TUAJ</b>	
Rafti i pjatave .....	13
Mbushja alternative e shportës .....	16
<b>KAPITULLI 5: PËRSHKRIMET E PROGRAMEVE</b>	
Njësitë e programeve .....	18
<b>KAPITULLI 6: NDEZJA E MAKINERISË DHE ZGJEDHJA E NJË PROGRAMI</b>	
Ndezja e makinerisë .....	22
Programi përcjellës .....	22
Ndryshimi i temperaturës .....	22
Ndryshimi i një programi me rëregjistrim .....	23
Fikja e makinerisë .....	23

I dashur klient, qëllimi ynë është që t'ju ofrojmë produkte me cilësi të lartë që tejkalojnë pritshmëritë tuaja.

Pajisja juaj është prodhuar në fabrika moderne dhe është testuar me kujdes për cilësinë.

Para se të përdorni pajisjen tuaj, lexoni me kujdes këtë udhëzues i cili përfshin informacion bazë për instalimin e sigurtë, mirëmbajtjen dhe përdorimin.

Udhëzimet për përdorim vlejné për disa modele. Prandaj mund të ketë dhe ndryshime.

## KAPITULLI -1: SHPJEGIMI I PRODUKTIT

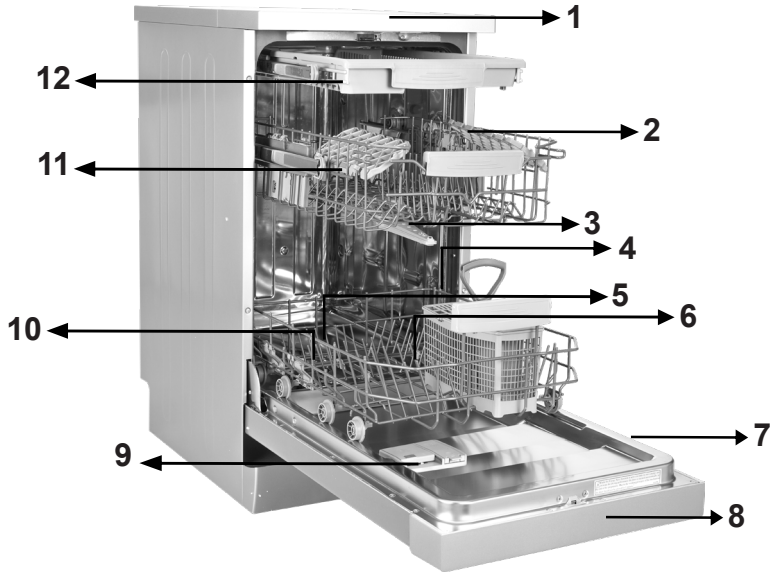

- 1. Platforma e punës
- 2. Shporta e sipërme me mbajtëset
- 3. Krahu i sipërm me spërkatje
- 4. Shporta e poshtme
- 5. Krahu i poshtëm me spërkatje
- 6. Filtrat

- 7. Pllaka vlerësuese
- 8. Paneli i kontrollit
- 9. Shpërndarësi i detergjentit dhe shpëlarësit
- 10. Shpërndarësi i kripës
- 11. Shportë e sipërme mbyllur me reze
- 12. Shporta e takëmeve të sipërme



### **Njësia e tharjes turbo:**

Ky sistem ofron performancë më të mirë tharjeje për enët tuaja.

## KAPITULLI 1: SPECIFIKIME TEKNIKE

### Specifikime teknike

Kapaciteti	10 vende regjistrimi
Lartësia	850 mm
Lartësia (pa platformën e punës)	820 mm
Gjerësia	450 mm
Thellësia	598 mm
Pesha Neto	40 kg
Input i energjisë elektrike	220-240 V, 50 Hz
Totali i energjisë	1900 W
Fuqia ngrohëse	1800 W
Fuqia e pompës	100 W
Fuqia e pompës së zbrazjes	30 W
Presioni i furnizimit me ujë	0.03 MPa (0,3 bar)-1 MPa (10 bar)
Aktualisht	10 A

### Konformiteti me standardet dhe të dhënat e Testit / Deklarata e Konformitetit e BE-së.

Ky produkt plotëson kërkesat e të gjitha direktivave të BE-së për sa i përket standardeve përkatëse të harmonizuara të cilat janë vendosur për shënimin CE.

Ju lutem vizitoni [www.sharphomeappliances.com](http://www.sharphomeappliances.com) për një kopje elektronike të këtij manuali për përdorim.

### **Riciklimi**

- Materialet riciklueshme janë përdorur në komponente të caktuara dhe tek paketimi.
- Pjesët plastike janë shënuar me shkurtime ndërkombëtare; (>PE<, >PS<, >POM<, >PP<.)
- Pjesët e kartonit janë prodhuar nga letër e ricikluar e cila duhet të hidhet në kontejnerët e grumbullimit të letrës për riciklim.
- Materiale të tilla nuk janë të përshtatshme për kazanët e plehrave. Ato duhet të dorëzohen tek qendrat e riciklimit.
- Kontaktoni qendrat përkatëse në mënyrë që të merrni informacion mbi metodat dhe pikat për eliminim.

### **Informacion mbi sigurinë**

#### **Kur ju merrni në dorëzim makinerinë tuaj**

- Nëse ju shihni ndonjë dëm mbi paketimin e makinerisë tuaj, ju lutemi njoftoni shitësin tuaj.
- Hiqni materialet e paketimit, siç udhëzohet dhe shkatërroni ato në përputhje me rregullat.

#### **Pikat që duhet ti keni parasysh gjatë instalimit të makinerisë**

- Zgjidhni një vend të përshtatshëm, të sigurtë dhe të niveluar për të instaluar pajisjen tuaj.
  - Kryeni instalimin dhe lidhjet e pajisjes tuaj duke ndjekur udhëzimet.
  - Ne rekomandojmë që pajisja të instalohet nga një instalues i autorizuar, dhe duhet të riparohet vetëm nga një teknik i miratuar.
  - Vetëm pjesë këmbimi origjinale duhet të përdoren me makinerinë.
  - Para instalimit, sigurohuni që pajisja është hequr nga priza.
  - Kontrolloni nëse sistemi i brendshëm i kutisë elektrike është lidhur sipas rregullave.
  - Të gjitha lidhjet elektrike duhet të përputhen me vlerat në pllakën e specifikimeve.
  - Sigurohuni që makineria nuk qëndron mbi kabllon e furnizimit me energji elektrike.
  - Asnjëherë mos përdorni një kablo zgjatuese ose një kuti shumëfishe për të bërë një lidhje.
- Spina duhet të jetë lehtësisht e arritshme pas instalimit.
- Pas instalimit, për herë të parë vendoseni në punë të zbratur.

#### **Gjatë përdorimit të përditshëm**

- Kjo makineri është për përdorim shtëpiak; mos e përdorin atë për ndonjë qëllim tjetër.

Përdorimi komercial i lavastoviljes do të zhvlerësojë garancinë.

- Mos përdorni detergjent dhe shpëlarës që nuk janë projektuar posaçërisht për lavastovilje. Përdorimi i artikujve të tillë mund të zhvlerësojë garancinë.
- Për shkak të rrezikut të shpërthimit, mos vendosni në lavastovilje ndonjë agjentë kimik shpërbërës të tilla si tretës.
- Kontrolloni para larjes nëse sendet plastike janë rezistente ndaj nxehjes.



## KAPITULLI 2: INFORMACIONE MBI SIGURINË DHE REKOMANDIME

- Kjo pajisje mund të përdoret nga fëmijë të moshës 8 vjeç e sipër dhe persona me aftësi të kufizuara fizike, ndjesore ose mendore apo me mungesa të përvojës dhe njohurive në qoftë se ata kanë mbikëqyrje ose udhëzohen për përdorimin e pajisjes në mënyrë të sigurtë dhe kuptojnë rreziqet e përfshira. Fëmijët nuk duhet të luajnë me pajisjen. Pastrimi dhe mirëmbajtja nuk duhet të bëhen nga fëmijët pa mbikëqyrje.
- Mos vendosni sende të papërshtatshme dhe të rënda mbi shportën brenda pajisjes. SHARP nuk do të jetë përgjegjës për ndonjë dëm në pjesët e brendshme.
- Lavastovilja Juaj nuk duhet të hapet, ndërsa është duke punuar. Një pajisje e sigurisë do të mundësojë që makineria të ndalojë, nëse hapet.
- Për të shmangur aksidentet, mos e lini derën hapur.
- Vendosni thikat dhe objekte të tjera të mprehta në koshin e takëmeve me pjesët e mprehta në pozicion poshtë.
- Nëse kabloja e furnizimit është e dëmtuar, ajo duhet të zëvendësohet nga SHARP, ose nga agjenti i shërbimit.
- Nëse opsioni EnergySave është zgjedhur si "Po", dera do të hapet në fund të programit. Mos sforconi derën e mbyllur për të shmangur dëmtimin e mekanizmit të derës automatike për 1 minutë. Dera duhet të jetë e hapur për 30 minuta për tu tharë në mënyrë efektive (në modelet me sistemin e hapjes me dyer automatike).

**Paralajmërim:** Mos qëndroni përballë derës pasi dëgjohet sinjali i hapjes automatike.

### **Për sigurinë e fëmijëve tuaj**

- Pas heqjes së paketimit të makinerisë, sigurohuni që materiali i paketimit nuk preket nga fëmijët.
- Mos lejoni fëmijët të luajnë me pajisjen apo ta vënë në punë atë.
- Mbani fëmijët larg nga detergjentët dhe shpëlarësit.
- Mbani fëmijët larg nga makineria ndërsa ajo është e hapur për shkak se ende mund të ketë mbetjet të substancave të pastrimit brenda makinës.
- Sigurohuni që makineria juaj e vjetër nuk paraqet ndonjë kërcënim për fëmijët tuaj.

Dihet që fëmijët njihen për veprimin për tu mbyllur brenda në makinat e vjetra. Për të parandaluar një situatë të tillë, thyeni bllokuesin e makinerisë tuaj dhe shkëpusni kabllo të elektrike.

### **Në rast mosfunksionimi**

- Çdo riparim i kryer nga të tjerë persona dhe jo nga personeli i shërbimit të autorizuar do të zhvlerësojë garancinë tuaj.
- Para çdo punë riparimi në makinë, sigurohuni që makina është e izoluar nga kutia shpërndarëse. Fikni siguresën ose hiqni makinerinë nga prizat. Mos e tërhiqni kabllo kur ta shkëpusni nga prizat. Sigurohuni që të mbyllni rubinetin e ujit.

### Rekomandime

• Për kursimin e energjisë dhe ujit, hiqni mbetjet e trasha në enët tuaja para se ti vendosni enët në makineri. Startoni makinerinë pasi ta keni ngarkuar plotësisht.

• Përdorni programin me paralarje vetëm kur është e nevojshme.

• Sende të thella të tilla si tasat, gota dhe pjata të thella vendosini në makineri në mënyrë të tillë që jenë kthyer me kokë poshtë.

• Ju nuk rekomandoheni të mbingarkoni makinerinë tuaj apo ta ngarkoni atë në një mënyrë tjetër nga sa jeni udhëzuar.

### Artikuj jo të përshtatshëm për lavastovilje:

• Mbetjet e hirit të cigareve dhe qiriut, llaku, boja, substancat kimike, aliazhi hekuri.

• Pirunë, lugë dhe thika druri apo prej kocke, apo fildish ose të veshura me sedef, doreza; artikuj ngjitës, artikuj gërryes, kimikate acidike apo bazike.

• Artikuj plastik që nuk janë rezistent ndaj ngrohjes, bakri ose kontejnerët e mbuluar nga kallaji.

• Objekte alumini dhe argjendi (ato mund të çngjyrosen, bëhen të zbardhura).

• Disa lloje qelqi delikate, prej porcelani me modele dekorative të stampuara, pasi ato zbehen edhe pas larjes së parë; objekte të caktuara kristali pasi ato humbasin transparencën e tyre me kalimin e kohës, takëmetse të prodhuara me fibra sintetike.

• Artikuj absorbues si sfungjerët ose leckat kuzhinë nuk janë të përshtatshme për larje në lavastovilje.

**Paralajmërim** Kujdesuni për të blerë sende të testuara për pjatlarëse në blerjet tuaja në të ardhmen.

### INSTALIMI I MAKINERISË

#### Pozicionimi i makinerisë

Gjatë përcaktimit të vendit të instalimit, zgjidhni një vend të aksesueshëm për ngarkim dhe shkarkim të lehtë për enët.

Mos e vendosni makinerinë tuaj në ndonjë vend ku ekziston mundësia e zërënies së temperaturës së dhomës nën 0 ° C.

Para pozicionimit, nxirrni makinerinë nga paketimi i saj duke ndjekur paralajmërimet e vendosura mbi ambalazh.

Pozicioni makinerinë afër një rubineti apo burimi uji. Ju duhet të montoni makinerinë tuaj, duke marrë parasysh që lidhjet e saj nuk mund të ndryshohen pasi janë bërë një herë.

Mos mbërtheni makinerinë nga dera e saj apo paneli për ta lëvizur atë.

Kujdesuni të keni hapësirë të mjaftueshme nga të gjitha anët e makinerisë për ta lëvizur përsëri dhe me radhë gjatë pastrimit.

Sigurohuni që tubat e futjes dhe daljes së ujit nuk kapërthehen ndërsa poziciononi makinerinë. Gjithashtu, sigurohuni që makineria nuk qëndron mbi kabllot elektrikë.

Rregulloni këmbët e rregullueshme të makinerisë në mënyrë që ajo të qëndrojë në nivel dhe e balancuar.

Pozicionimi i duhur i makinerisë siguron pa probleme hapjen dhe mbylljen e derës.

### KAPITULLI 3: INSTALIMI I MAKINERISË

Nëse dera e makinës nuk mbyllet siç duhet, kontrolloni nëse makina është e qëndrueshme në dysheme dhe nëse jo, rregulloni këmbët dhe siguron pozicion të qëndrueshëm.

#### Lidhjet hidraulike

Hidraulika e brendshme duhet të jetë e përshtatshme për instalimin e një lavastoviljeje. Gjithashtu, ne rekomandojmë që të vendosni një filtër në hyrje të objektit tuaj në mënyrë që të shmangët ndonjë dëm në pajisjen tuaj për shkak të kontaminimit (rërë, baltë, ndryshk etj) që mund të shkaktohet herë pas here nëpërmjet furnizimit me ujë të rrjedhshëm apo nga hidraulika e brendshme dhe të parandaloni dëmtimet e tilla si zverdhja dhe formimi i depozitimeve pas larjes.

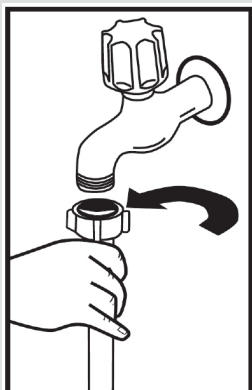

#### Zorra e hyrjes së ujit

Mos përdorni zorrën e hyrjes së ujit të pajisjes tuaj të vjetër. Në vend të saj përdorni të renë të furnizuar me pajisjen tuaj. Nëse ju lidhni një zorrë të re apo të papërdorur për një kohë të gjatë për hyrjen e ujit tek pajisja juaj, fusni ujë në të para se të kryeni lidhjen. Lidhni zorrën e hyrjes së ujit direkt tek rubineti i ujit. Presioni i furnizuar nga rubineti duhet të jetë minimumi 0.03 Mpa dhe maksimumi deri 1 Mpa. Nëse presioni i ujit është mbi 1 Mpa, duhet të vendoset një valvolë rregulluese mes tyre.

Pasi të keni kryer lidhjet, rubineti duhet të jetë hapur plotësisht dhe të jetë kontrolluar për fortësinë e ujit. Për qëllime të sigurisë ne ju rekomandojmë të mbyllni rubinetin kur pajisja nuk do të përdoret për një periudhë kohe të gjatë.

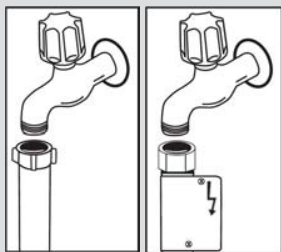

**SHËNIM:** Një hundëz uji AQUASTOP etj. përdoret në disa modele. Me Aquastop, ekziston një tension potencial rrezikshëm. Mos e prisni hundëzën e ujit Aquastop.

Mos e lini të palosur apo të përdredhur.

#### Tubi i shkarkimit të ujit

Zorra e shkarkimit të ujit mund të jetë e lidhur në mënyrë të drejtpërdrejtë në vrimën e shkarkimit të ujit ose të zhytet me për shkakim në lavaman.

Duke përdorur një tub të veçantë të përkulur (nëse ka), uji mund të rrjedhë direkt në lavaman nëpërmjet tubit të përkulur mbi buzën e lavamanit. Kjo lidhje duhet të jetë midis 50 dhe 110 cm nga bazamenti i dyshemesë.

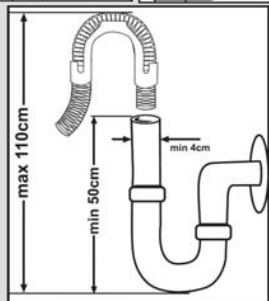

## KAPITULLI 3: INSTALIMI I MAKINERISË

**Paralajmërim:** Kur përdoret një tub shkarkues më shumë se 4 m, enët mund të mbeten të pista. Në këtë rast, SHARP nuk do të pranojë përgjegjësi.

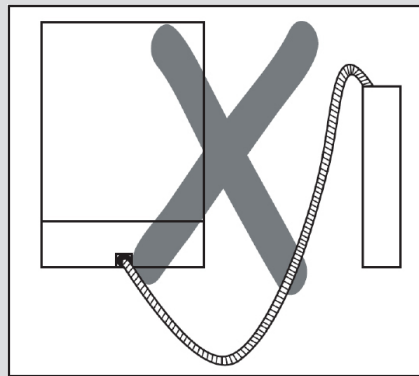
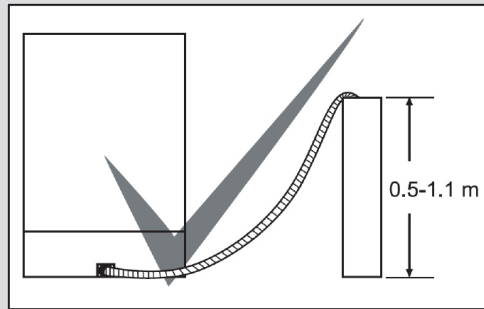

### Lidhjet elektrike

Spina tokëzuar e pajisjes tuaj duhet të jetë e lidhur me një prizën shuko furnizuar me tension të përshtatshëm dhe aktual. Nëse nuk ka instalim tokëzimi, një elektrikist kompetent duhet ta kryejë atë. Në rast të përdorimit pa tokëzim të instaluar, kompania jonë nuk do të jetë përgjegjëse për ndonjë humbje të përdorimit që mund të shfaqet.

Vlera e siguresave të brendshme duhet të jetë 10-16 A.

Makineria juaj është regjistruar në bazë të 220-240 V. Nëse voltazhi kryesor në vendndodhjen tuaj është 110 V, lidhni një transformator me 110/220 V dhe 3000 W ndërmjet.

Makineria nuk duhet të vendoset në prizë gjatë pozicionimit.

Gjithmonë përdorni spinë të veshur furnizuar me pajisjen tuaj.

Përdorimi në tension të ulët do të shkaktojë një rënie në cilësinë e larjes.

Kablo elektrike e makinerisë duhet të zëvendësohet nga një shërbim i autorizuar ose nga vetëm një elektrikist i autorizuar. Nëse nuk veproni kështu, kjo mund të çojë në aksidente.

### KAPITULLI 3: INSTALIMI I MAKINERISË

Për qëllime të sigurisë, ne ju rekomandojmë që të hiqni spinën kur makineria nuk do të përdoret për një periudhë kohe të gjatë.

Në mënyrë për të shmangur goditjet elektrike, mos e hiqni nga priza kur duart tuaja janë të lagështa.

Kur shkëpusni pajisjen tuaj nga rrjeti kryesor, gjithmonë tërhiqeni nga priza. Kurrë mos tërhiqni vetëm kordonin.

#### Montimi i mbajtëses së makinerisë

Në qoftë se ju dëshironi të montoni një mbajtëse nën makinerinë tuaj, kontrolloni nëse ju keni hapësirë të mjaftueshme në pjesën e sipërme dhe nëse instalimet elektrike-hidraulike janë të përshtatshme për ta bërë këtë. **1**Nëse ju vendosni se hapësira nën mbështetëse është e përshtatshme për montim të makinerisë tuaj, hiqni platformën e punës siç tregohet në ilustrim. **2**

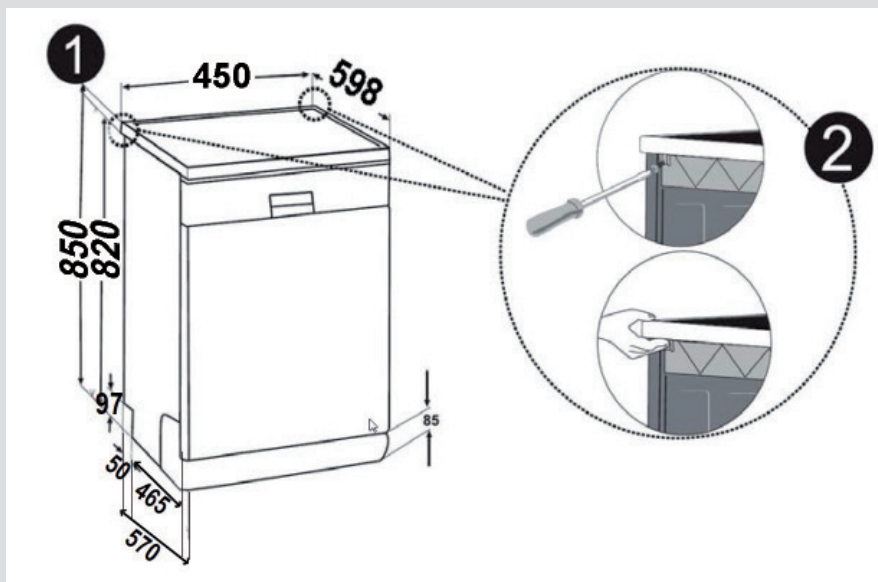

**Paralajmërim:** Sipërfaqja ku ju i vendosni makinerisë poshtë kur të hiqni platformën e punës duhet të jetë e qëndrueshme për të shmangur problemet e balancës.

Për të hequr platformën, hiqni vidat që mbajnë platformën dhe janë lokalizuar para makinerisë; më pas shtyni panelin ballor 1 cm nga ana e përparme në drejtim mbrapa dhe hiqeni atë.

## KAPITULLI 3: INSTALIMI I MAKINERISË

Rregullo këmbët e makinerisë në bazë të pjerrësisë së dyshemesë. **3** Monto makinerinë duke duke e shtyrë mbajtësen pa i dëmtuar ose përkulur tubat. **4**

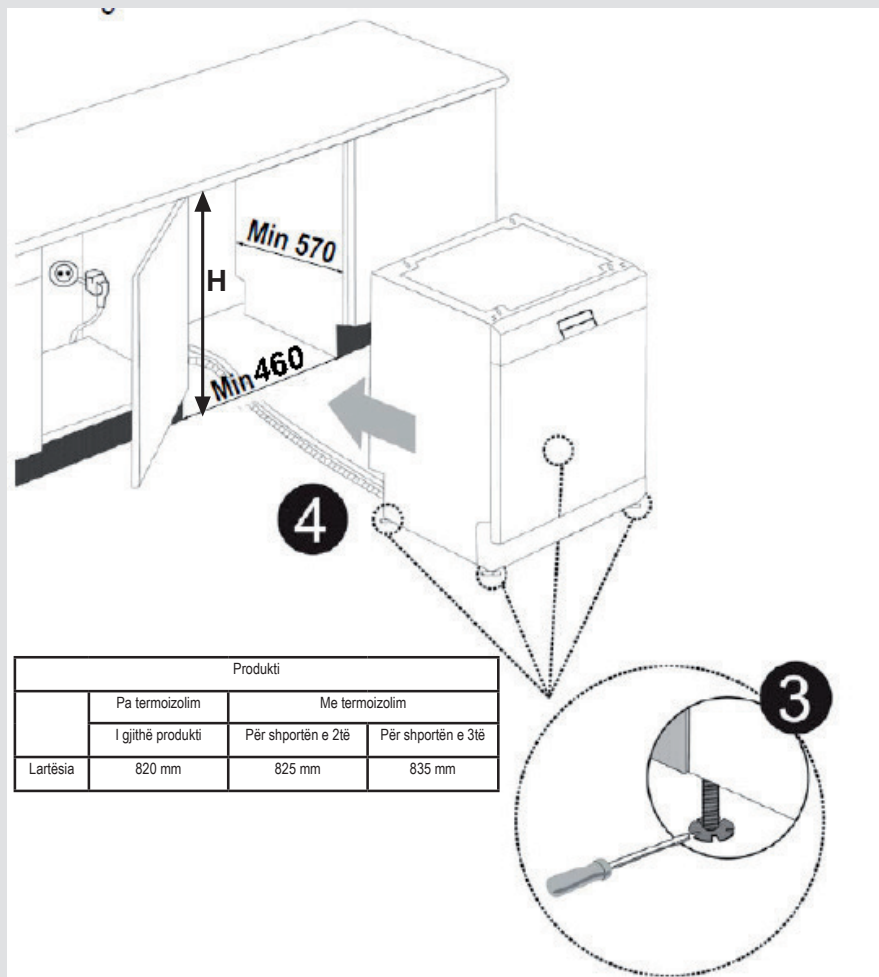

**Paralajmërim:** Pas heqjes së platformës, makineria duhet të vendoset në një vend të tillë të mbyllur dimensionet e të cilit janë treguar në fig.

## CHAPTER 4 MBUSHJA E LAVASTOVLJES TUAJ

### MBUSHJA E LAVASTOVLJES TUAJ

Vendosni enët siç duhet në makineri.

Ka dy kosha të veçantë për të ngarkuar enët në lavastovilje. Shporta më e ulët është për objekte të thella dhe të rrumbullakta.

Shporta e sipërme është për objektet e holla dhe të ngushta. Ju jeni rekomanduar për të përdorur rrjetin takëm në mënyrë që të merrni rezultatin më të mirë.

Për të shmangur ndonjë lëndim të mundshëm, vendosni enët e përdorura shumë dhe të mprehta poshtë ose horizontalisht në shportë.

**Paralajmërim:** Vendosni enët në lavastovilje në një mënyrë që ato nuk do të pengojnë krahët sipërme dhe të poshtme nga spërkatja.

### Rafti i pjatave

Ka raftet për enët në shportën e sipërme të makinerisë

Tuaj. **a b** Ju mund ti përdorni këto raftet për enët në

pozicionin hapur ose mbyllur. Kur ato janë në pozicionin

hapur ju mund të vendosni enët tuaja mbi to; dhe kur është

pozicionin mbyllur b ju mund të vendosni qelqë të gjata në

shportë. Gjithashtu, ju mund të përdorni këto raftet për të

vendosur pirunë, thika dhe lugë të gjata si duhet.

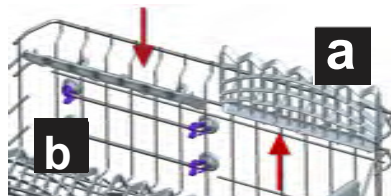

### Raftet me palosje

Raftet e palosshme në shportën e sipërme janë të dizajnuara për të krijuar hapësirë për objekte të mëdha me

lehtësi si për shembull tenxhere, tiganë etj. Nëse kërkohet, çdo pjesë mund të paloset më vete, ose të gjitha

mund të palosen dhe mund të sigurohen hapësira të mëdha. Ju mund të përdorni raftet e palosshme duke

i ngritur ato lart, ose duke i palosur poshtë.

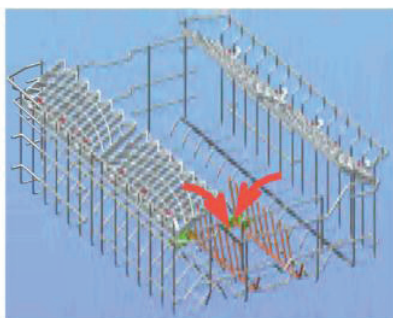

## CHAPTER 4 MBUSHJA E LAVASTOVLJES TUAJ

### Rregullimi i lartësisë së shportës së sipërme ndërsa ajo është plotë

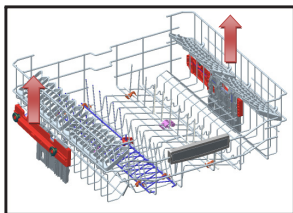

Mekanizmi i rregullimit të lartësisë së shportës lart në pajisjen tuaj është projektuar për t'ju lejuar të rregulloni lartësinë e shportës tuaj sipër lart ose poshtë, pa hequr atë nga pajisja juaj, kur ajo është plotë, dhe krijohen hapësira të mëdha në krye ose në fund të pajisjes tuaj siç nevojitet. Shporta e pajisjes tuaj është vendosur në pozicion të sipërm në parametrat e fabrikës. Në mënyrë që të rrisni shportën tuaj, mbajeni atë nga të dyja anët dhe tërhiqeni atë lart. Në mënyrë për ta ulur atë, mbajeni atë nga të dyja anët përsëri, dhe lëshojeni. Në mekanizmin rregullues të shportës së ngarkuar, sigurohuni që të dy anët janë në të njëjtën pozitë. (lart ose poshtë)

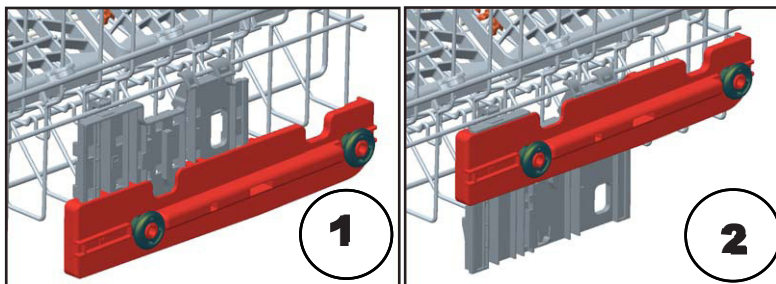

### Shporta e poshtme Raftet me palosje

Raftet e palosshme janë të përbërë nga dy pjesë që janë të vendosura në shportën e poshtme të makinerisë tuaj me qëllim që t'ju krijojnë vend për objekte të mëdha siç janë tenxheret, tiganët etj. Nëse kërkohet, çdo pjesë mund të paloset më vete, ose të gjitha mund të palosen dhe mund të sigurohen hapësira të mëdha. Ju mund të përdorni raftet e palosshme duke i ngritur ato lart, ose duke i palosur poshtë.

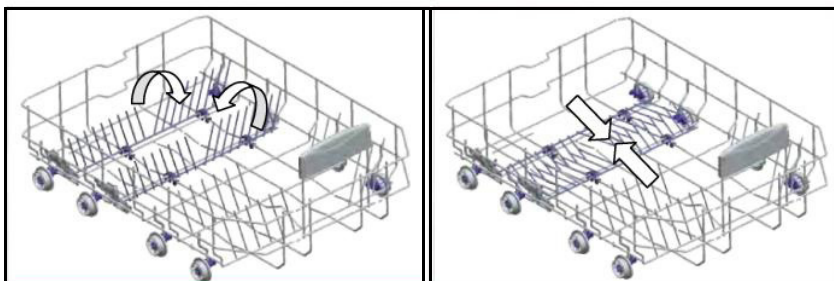



## CHAPTER 4 MBUSHJA E LAVASTOVILJES TUAJ

### Shporta e takëve të sipërme

Shporta e sipërme e takëve është projektuar për të vendosur pirunj, lugë dhe thika, objekte të gjata dhe sende të vogla

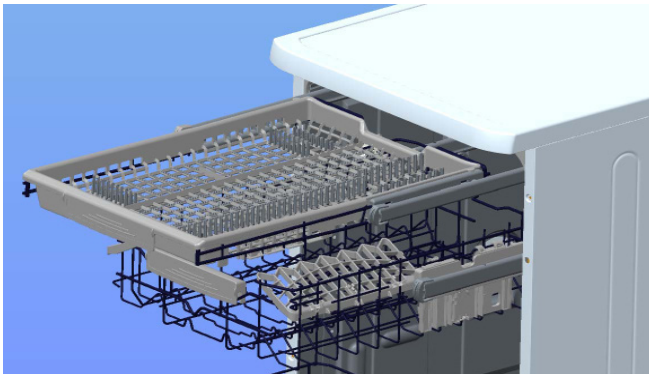

Meqë ajo nxirret lehtë jashtë makinës, ajo lejon që enët tuaja të merren jashtë makinës së bashku me shportën pas larjes.

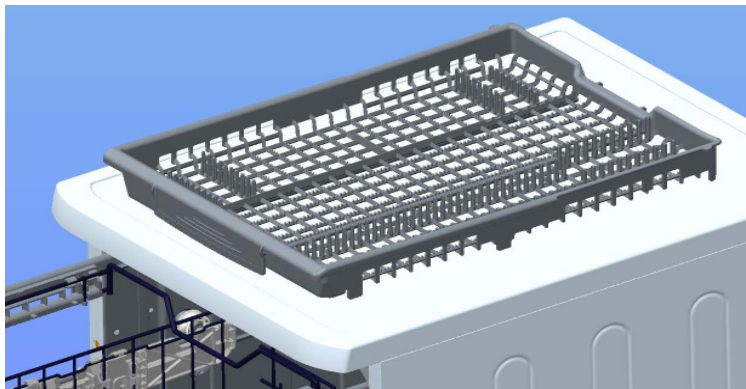

**Paralajmërim:** Thikat dhe objektet e tjera të mprehta duhet të vendosen horizontalisht në koshin e takëve.

## CHAPTER 4 MBUSHJA E LAVASTOVILJES TUAJ

Ngarkesa alternative në shporta  
Shporta e poshtme



Shporta e sipërme

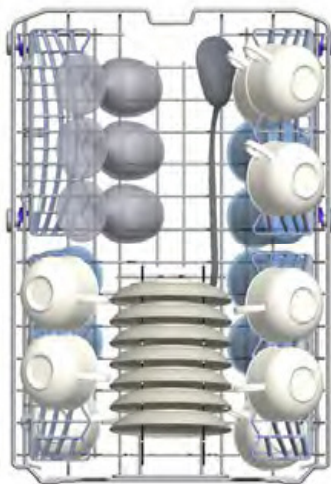

## CHAPTER 4 MBUSHJA E LAVASTOVLJES TUAJ

Ngarkesat e gabuara

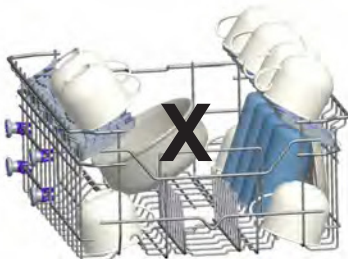
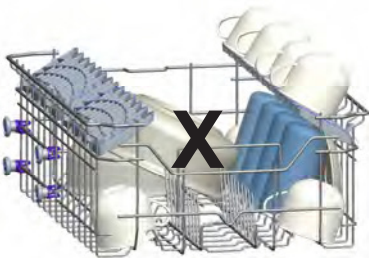
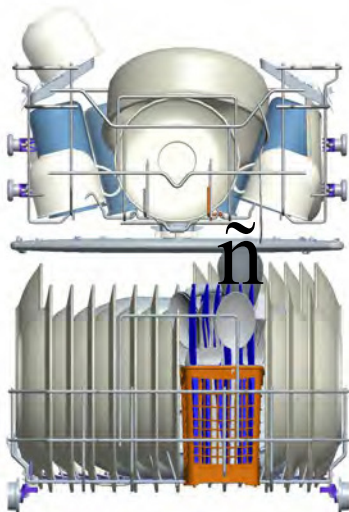

Shënim i rëndësishëm për testet laboratorike

Për informacion të detajuar mbi testet e performancës, ju lutem kontaktoni në adresën në vijim: "dishwasher@standardtest.info". Në email-in tuaj, ju lutemi jepni emrin modelin dhe numrin serik (20 shifra) të cilat ju mund ti gjeni në derën e pajisjes.

## KAPITULLI 5: PËRSHKRIMET E PROGRAMEVE

### PËRSHKRIMET E PROGRAMEVE

#### Njësitë e programeve

Emri i programit				
	Paralarje	Automatike Delikate	Automatike Intensive	Larje Duale
Temperatura e larjes	–	30-50°C	50-70°C	65°C
Lloji i mbetjes së ushqimit	Papastërti pak e ndenjor, kafe, qumësht, çaj	Zbulon nivelin e kontaminimit të pjatave dhe përcakton temperaturën dhe sasinë e ujit të larjes dhe pkohën për larje automatikisht		Supa, salca, makarona, vezë, pilaf, patate dhe gatime furre, ushqim i fërguar, shumë i ndenjor
Niveli i kontaminimit	i vogël	i vogël	i lartë	i lartë
Sasi detergjenti B: 25 cm <sup>3</sup> / 15 cm <sup>3</sup> A: 5 cm <sup>3</sup>	A**	B	B + A	B + A
	Paralarje	Zbulon nivelin e kontaminimit të pjatave dhe përcakton temperaturën dhe sasinë e ujit të larjes dhe pkohën për larje automatikisht		Larje 40°C
	Fund			Larje 65°C
				Larje 45°C
				Shpëlarje me ujë të nxehtë
				Tharje
				Fundi
Periudha e programeve (minuta)	15	87-74	171-117	106
Konsum energjie (kW orë)	0,02	0,75-0,9	1,20-1,85	1,43
Konsum uji (litra)	4,2	10,6-17,7	12,3-24,6	15,4

\*\*Vetëm larës pluhur duhet të përdoret në ciklin e programit paralarjes.

## KAPITULLI 5: PËRSHKRIMET E PROGRAMEVE

### PËRSHKRIMET E PROGRAMEVE

#### Njësitë e programeve

Emri i programit				
	I shpejtë 30 min.	Eko	**Super 50 min.	Higjiena 70 C
Temperatura e larjes	40°C	50°C	65°C	70°C
Lloji i mbetjes së ushqimit	Kafe e freskët, qumësht, çaj, mish i ftohtë, perime	Kafe, qumësht, çaj, mish i ftohtë, perime, nuk mbahen për kohë të gjatë	supë , salcë, krem, vezë, oriz, patate dhe gjellë të gatuar në sobë, ushqim i fërguar	Enët me papastërti të mbetur për një kohë të gjatë ose që kërkojnë larje higjienike
Niveli i kontaminimit	i vogël	Mesatare	Mesatare	i lartë
Sasi detergjenti B: 25 cm <sup>3</sup> / 15 cm <sup>3</sup> A: 5 cm <sup>3</sup>	B	B + A	B + A	B + A
	Larje 40°C	Larje 50°C	Larje 65°C	Larje 50 °C
	Shpëlarje me ujë të ftohtë	Shpëlarje me ujë të ftohtë	Shpëlarje mesatare	Larje 60°C
	Shpëlarje me ujë të nxehtë	Shpëlarje me ujë të nxehtë	Shpëlarje me ujë të nxehtë	Shpëlarje e ftohtë
	Fund	Tharje	Fundi	Shpëlarje me ujë të nxehtë
		Fund		Tharje
			Fundi	
Periudha e programeve (minuta)	30	185	50	116
Konsum energjie (kW orë)	0,7	0,65	1,31	1,38
Konsum uji (litra)	10,9	9,0	10,9	15,0

**Paralajmërim:** Programet e shkurtër nuk përfshijnë një proces tharje. Vlerat e deklaruara më lartë janë vlerat e fituara në kushte laboratorike, sipas standardeve përkatëse. Këto vlera mund të ndryshojnë në varësi të kushteve të përdorimit të produktit dhe mjedisit (tensioni i rrjetit, presioni i ujit, temperatura të dhëna uji dhe temperatura e mjedisit).

## KAPITULLI 6: NDEZJA E MAKINERISË DHE ZGJEDHJA E NJË PROGRAMI

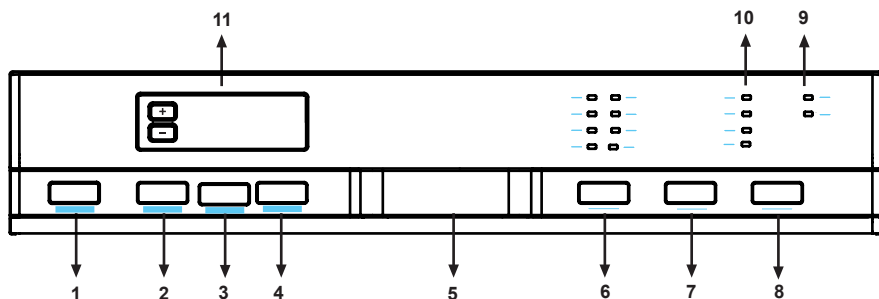

### 1.) Butoni NDEZUR/FIKUR

Kur shtypet butoni NDEZUR/FIKUR, makina është e ndezur dhe llamba mbi butonin Start/Standby ndizet.

### 2.) Butoni Ekstra shpejt/ pa zhurmë

#### Funksioni ekstra i shpejtë

Larjet e enëve me më shumë presion, ato shkurtojnë kohën e programit të selektuar dhe sigurojnë përdorimin ekonomik të ujit.

### 3.) Funksioni Ekstra pa zhurmë

Lan enët me më pak presion, në këtë mënyrë siguron larje më sensitive dhe pa zhurmë.

### 4.) ½ Butoni i ngarkesës në gjysëm

Duke përdorur ½ funksionin, tri llojet e larjeve mund të bëhen ato në koshin e ulët, në koshin e sipërm dhe në të dy koshat.



Nëse ju keni një sasi të vogël të pjatave në pajisjen tuaj dhe ju duhet ti lani ato, ju mund të aktivizoni funksionin gjysmë-plotë në disa prej programeve plotësuese. Nëse keni enët në të dy shportat, shtypni butonin ½ dhe zgjidhni pozicionin në të cilin të dy llambat janë të theksuara.



Nëse keni enët vetëm në koshin e sipërm, shtypni butonin ½ dhe zgjidhni pozicionin në të cilin llamba e sipërme është ndriçuar. Kështu, larja do të bëhet vetëm në shportën e sipërme të makinës suaj. Asnjë enë nuk duhet të vihet në shportën më të ulët duke përdorur këtë funksion.



Nëse keni enë vetëm në shportën më të ulët, shtypni butonin ½ dhe zgjidhni pozicionin në të cilin llamba e ulët është ndriçuar.

Kështu, larja do të bëhet vetëm në shportën e poshtme të makinës suaj. Duke përdorur këtë funksion, sigurohuni që nuk ka enë në koshin e sipërm.

**Shënim :** Nëse ju keni përdorur një funksion shtesë në programin e fundit të larjes, ky funksion do të mbetet aktiv edhe në programin e ardhshëm të larjes. Nëse ju nuk dëshironi të përdorni këtë funksion në programin e sapozgjedhur të larjes, shtypni butonin përsëri butonin e funksionit të përzgjedhur, dhe kontrolloni që llamba mbi butonin fiket.

### 5.) Dorezat e derës

Doreza e derës përdoret për të hapur / mbyllur derën e makinës tuaj.

### 6.) Butoni i selektimit të programit

Me butonin përzgjedhës të programit, ju mund të zgjidhni një program të përshtatshëm për enët tuaja.

### 7.) Butoni i kursimit të energjisë

Ky opsion suporton hapjen e derës në fund të programit. Kështu efikasiteti i tharjes do të rritet. Si shtesë ky opsion do të ulë temperaturën në programin algoritmik për të suportuar kursimin e energjisë.

### 8.) Butoni Start/Pauzë

Pasi të shtypni butonin Start/ Pauzë, programi që keni zgjedhur me butonin përzgjedhës të programit do të fillojë funksionimi dhe indikator i statusit të llambës "larje" do të ndizet. Në kushtet e ndalimit, ndërkohë që llamba e larjes është Ndezur, drita Start /Pauzë do të pulsojë.

## KAPITULLI 6: NDEZJA E MAKINERISË DHE ZGJEDHJA E NJË PROGRAMI

### 9.) Salt Lack Warning indicator Treguesi njoftues i mungesës së kripës

Në mënyrë që të shohim nëse kripa zbutëse në pajisjen tuaj është e mjaftueshme apo jo, kontrolloni llambën paralajmëruese për mungesë kripe mbi ekran. Kur llamba paralajmëruese për kripën ndizet, ju duhet të mbushni kutinë me kripë.

### Treguesi njoftues i mungesës së shpëlarësit

Në mënyrë që të shohim nëse shpëlarësi në pajisjen tuaj është i mjaftueshëm apo jo, kontrolloni llambën paralajmëruese për mungesë shpëlarësi mbi ekran. Kur llamba paralajmëruese për shpëlarësin ndizet, ju duhet të mbushni kutinë me shpëlarës.

### 10.) Dritat monitoruese të programit

Rrjedha e programit mund të monitorohet nëpërmjet programit monitorues me drita në panelin e kontrollit.

- Larje
- Shpëlarje
- Tharje
- Fund

### 11.) Treguesi i kohës së mbetur

Treguesi i kohës së mbetur tregon kohët e programit dhe kohën e mbetur gjatë programit që është në veprim. Përveç kësaj, ju mund të përshtatni kohën e vonesës së programit duke shtypur butonat në tregues para se programi të fillojë. Në qoftë se ju doni të ndryshoni kohë me vonesë, ju mund të vendosni kohën duke shtypur butonin Start/Pauzë dhe duke përdorur butonat në tregues. Shtypni butonin Start/Pauzë përsëri për të aktivizuar.

### Funksioni i bllokuesit për fëmijët

Në mënyrë që të aktivizoni bllokuesin e fëmijëve, shtypni butonat "tabletë" dhe "gjysëm ngarkesë" njëkohësisht 3 për sekonda. Ndërkohë, ju do të shihni "CL" për 2 sekonda në ekranin e kohës së mbetur. Për të çaktivizuar bllokuesin për fëmijët, shtypni butonat "tablet" and "half load" "tabletë" dhe "gjysëm ngarkesë" njëkohësisht 3 për sekonda. "CL" do të pulsojë dy herë.

# KAPITULLI 6: NDEZJA E MAKINERISË DHE ZGJEDHJA E NJË PROGRAMI

## Ndezja e makinerisë

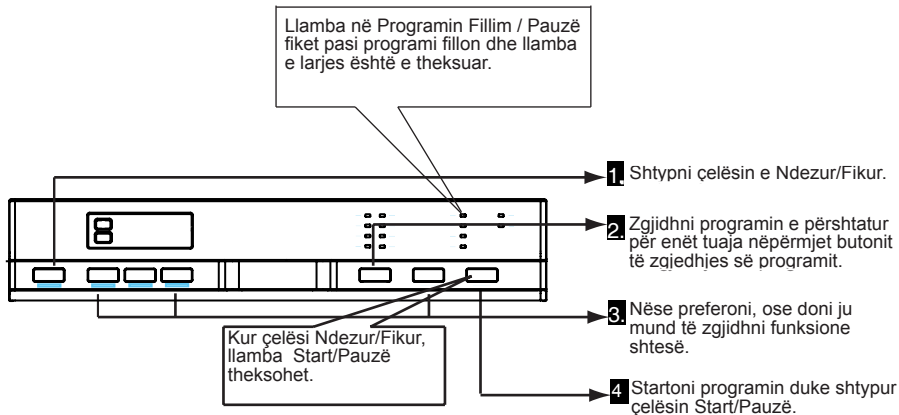

### Ndjekja e programeve

Ju mund të ndiqni rrjedhën e programit duke përdorur llambat e programit follow-up të vendosura në panelin e kontrollit.

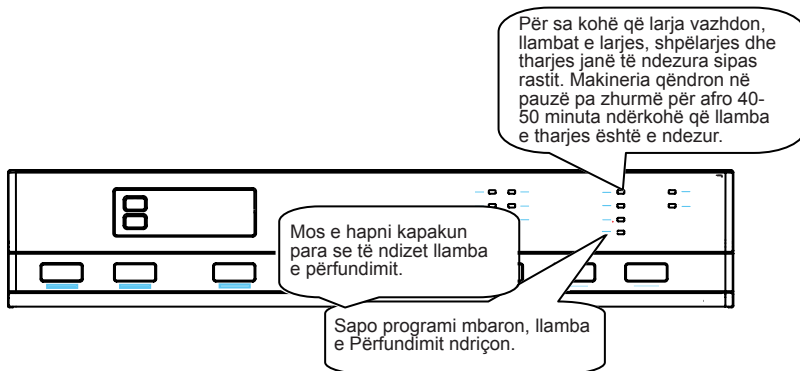

### Ndryshimi i një programi

Nëse ju doni të ndryshoni programet ndërkohë që një program larës është duke vazhduar.





## KAPITULLI 6: NDEZJA E MAKINERISË DHE ZGJEDHJA E NJË PROGRAMI

### Ndryshimi i një programi me adaptime

Nëse ju do të donit të anuloni një program ndërsa një program larës ka rifilluar.

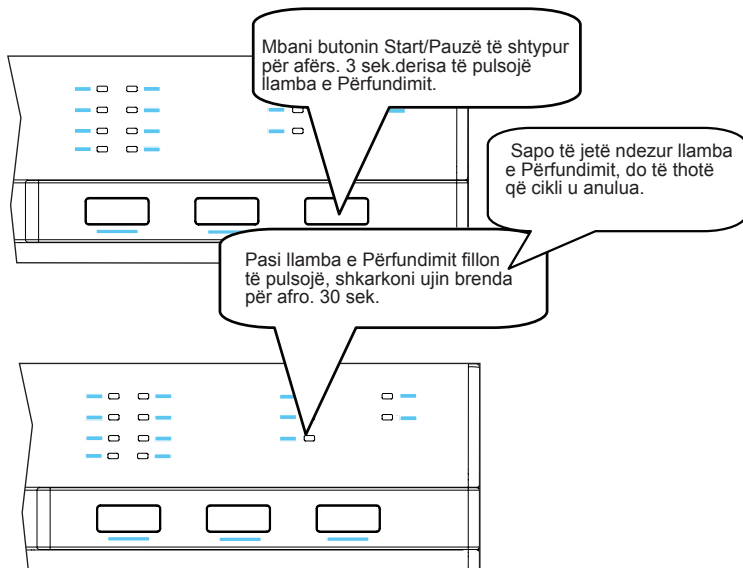

### Fikja e makinerisë

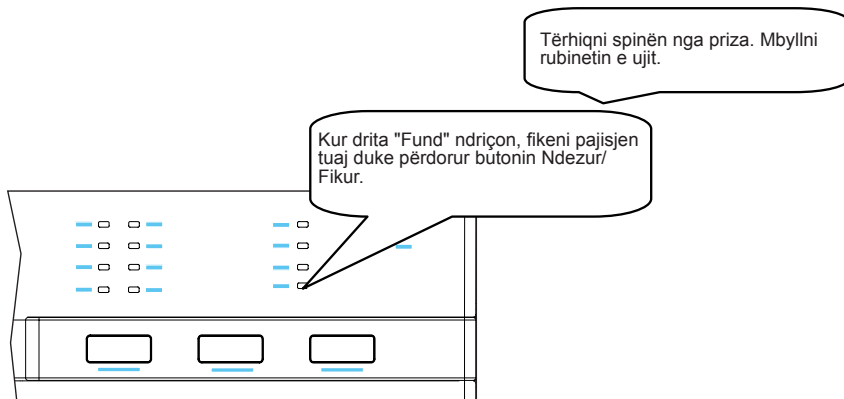

**Shënim:** Ju mund të lini pak hapur derën në mënyrë që makineria të kryejë tharje më të shpejtë pasi programi i larjes ka përfunduar.

**Shënim:** Nëse dera e pajisjes hapet gjatë larjes apo nuk ka energji, pajisja do të kthehet në programin origjinal kur dera ishte mbyllur apo kur lidhet sërish energjia.

## DEPONIMI I MAKINERISE TUAJ TE VJETER

Ky simbol mbi produkt ose ambalazh nënkupton se produkti nuk duhet të trajtohet si mbeturinë shtëpiake. Në vend të kësaj, pajisja duhet të dorëzohet në vendin e grumbullimit për riciklim me cilësi elektrike dhe elektronike si pajisje. Ju do të ndihmoni në shmangien e dëmtimit të mjedisit dhe rreziqet për shëndetin publik. Materialet e riciklimit do të ndihmojnë për ruajtjen e burimeve natyrore. Për informata më të hollësishme në lidhje me riciklimin e këtij produkti, ju lutemi kontaktoni autoritetin tuaj lokal ose dyqanin ku keni blerë produktin.

Mašina za pranje posuđa sadrži biocidni proizvod u PP rezervoaru filtera za da bi se sprečilo širenje bakterija.  
Aktivna supstanca: cink piriton (CAS br: 13463-41-7)





# Service & Support

Visit Our Website  
[sharphomeappliances.com](http://sharphomeappliances.com)

**SHARP**  
Be Original.



# QW-S24F443W-EU

Dishwasher

МК Упатство за употреба

**SHARP**

Be Original.



# СОДРЖИНА

<b>ПОГЛАВЈЕ 1: ОБЈАСНУВАЊЕ НА ПРОИЗВОДОТ</b> .....	5
Технички спецификации.....	5
Согласност со стандардите и податоците од тестирањата.....	5
<b>ПОГЛАВЈЕ 2: БЕЗБЕДНОСНИ ИНФОРМАЦИИ И ПРЕПОРАКИ</b>	
Рециклирање.....	6
Безбедносни информации.....	6
Препораки.....	8
Предмети кои не се погодни за миење во машината за садови.....	8
<b>ПОГЛАВЈЕ 3: ИНСТАЛИРАЊЕ НА МАШИНАТА</b>	
Позиционирање на машината.....	8
Поврзување на вода.....	9
Црево за довод на вода.....	9
Црево за одвод на вода.....	9
Електрично поврзување.....	10
Монтирање на машината под работна маса.....	11
<b>ПОГЛАВЈЕ 4: ПОЛНЕЊЕ НА МАШИНАТА ЗА МИЕЊЕ САДОВИ</b>	
Држач за садови.....	13
Алтернативно полнење на корпите.....	16
<b>ПОГЛАВЈЕ 5: ОПИС НА ПРОГРАМИТЕ</b>	
Елементи на програмите.....	18
<b>ПОГЛАВЈЕ 6: ВКЛУЧУВАЊЕ НА МАШИНАТА И ИЗБИРАЊЕ НА ПРОГРАМА</b>	
Вклучување на машината.....	22
Следење на програмата.....	22
Менување на програма.....	22
Менување на програма со ресетирање.....	23
Исклучување на машината.....	23

Почитувани корисници, нашата цел е да ви понудиме високо квалитетни производи кои ги надминуваат вашите очекувања. Вашиот апарат е произведен во модерни капацитети и е внимателно тестиран за квалитет.

Пред да го користите апаратот, внимателно прочитајте го овој водич кој ги содржи основните информации за безбедна инсталација, одржување и употреба.

Упатствата за работа се однесуваат на неколку модели. Затоа, може да се појават разлики.

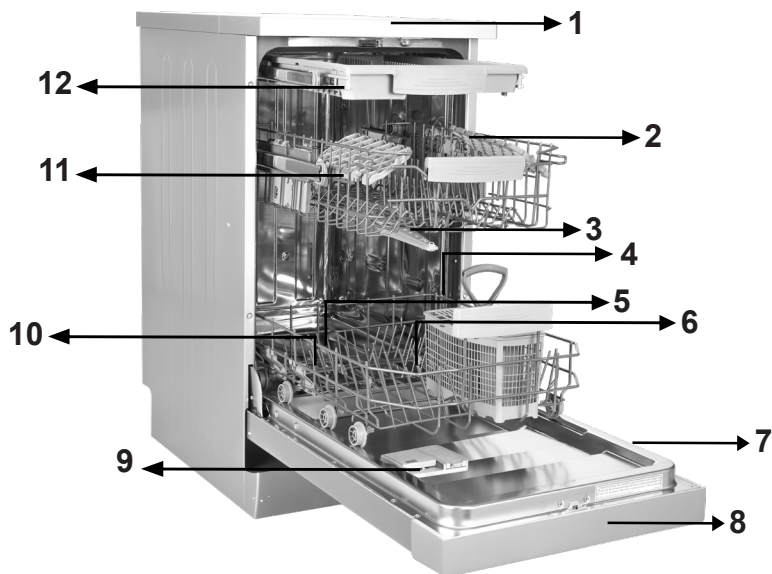

1. Работна површина
2. Горна корпа со држачи
3. Горна прскалка
4. Долна корпа
5. Долна прскалка
6. Филтри

7. Таблица со технички податоци на производот
8. Контролна табла
9. Дозерка за детергент и средство за плакнење
10. Дозерка за сол
11. Шина за горната корпа
12. Горна корпа за прибор за јадење

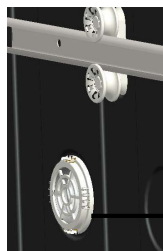

### Единица за турбо сушење:

Овој систем овозможува подобар ефект на сушење на садовите.

## ПОГЛАВЈЕ 1: ТЕХНИЧКИ СПЕЦИФИКАЦИИ

### Технички спецификации

Капацитет	10 комплекти
Висина	850 mm
Висина (без работна површина)	820 mm
Ширина	450 mm
Длабочина	598 mm
Нето тежина	40 kg
Електрично напојување	220-240 V, 50 Hz
Вкупна потрошувачка на струја	1900 W
Потрошувачка на струја при загревање	1800 W
Потрошувачка на струја на пумпата	100 W
Потрошувачка на струја на одводната пумпа	30 W
Притисок на водата	0.03 МПа (0,3 бари)-1 МПа (10 бари)
Струја	10 А

### Усогласеност со стандардите и податоците од тестовите / Декларација за усогласеност на ЕУ

Овој производ ги исполнува побарувањата на применливите директиви на ЕУ со соодветните усогласени стандарди коишто ја обезбедуваат ознаката СЕ.

Посетете ја страницата [www.sharphomeappliances.com](http://www.sharphomeappliances.com) за електронска копија од ова упатство за корисникот.



### Рециклирање

- Во одредени компоненти и пакувања се користат рециклирачки материјали.
- Пластичните делови се означени со меѓународните кратенки: (>PE<, >PS<, >POM<, >PP<, )
- Картонските делови се изработени од рециклирана хартија и треба да се фрлаат во контејнери за собирање на отпадна хартија за рециклирање.
- Таквите материјали не се погодни за канти за отпадоци. Наместо тоа, треба да се достават до центрите за рециклирање.
- Контакттирајте ги надлежните центри за да добиете информации за методите и местата на фрлање.

### Безбедносни информации

#### Кога ќе ви ја испорачаат машината

- Ако видите некаква штета на пакувањето на машината, известете го вашиот продавач.
- Отпакувајте ги материјалите за пакување како што е наведено и фрлете ги во согласност со правилата.

#### Точки на кои треба да се обрне внимание за време на инсталацијата на машината

- Изберете соодветно, безбедно и рамно место за да ја инсталирате машината.
- Спроведете ги инсталацијата и поврзувањето на машината следејќи ги инструкциите.
- Ви препорачуваме машината да ја инсталира овластен монтажер и да ја сервисира само одобрен мајстор.
- Треба да се користат само оригинални резервни делови со машината.
- Пред инсталирањето, бидете сигурни дека машината е исклучена од струја.
- Проверете дали внатрешниот систем со електричен осигурувач е поврзан според прописите.
- Сите електрични поврзувања мора да одговараат на вредностите на таблицата со технички податоци на производот.
- Бидете сигурни дека машината не стои на кабелот за електрично напојување.
- Никогаш не користете продолжен кабел или повеќенаменски приклучоци за поврзување.

Приклучокот треба да биде лесно достапен по инсталацијата.

- По инсталацијата, првиот пат вклучете ја да работи на празно.

#### Во секојдневната употреба

- Оваа машина е за домашна употреба; не ја користете за никакви други цели.

Комерцијалната употреба на машината за миење садови ќе ја поништи гаранцијата.

- Не користете детергенти и средства за плакнење кои не се специјално дизајнирани за машини за миење садови. Неправилната употреба на таквите предмети може да ја поништи гаранцијата.
- Поради ризик од експлозија, во делот за миење на машината не ставајте никакви хемиски растворливи агенси како што се растворувачите.
- Проверете дали пластичните предмети се отпорни на топлина пред миењето.

## ПОГЛАВЈЕ 2: БЕЗБЕДНОСНИ ИНФОРМАЦИИ И ПРЕПОРАКИ

• Овој апарат може да се користи од деца на возраст од 8 години па нагоре, како и од лица со намалени физички, сетилни или умствени способности или со недостаток на искуство и знаење, ако се под надзор или се обучени како да го користат апаратот на безбеден начин и ги разбираат вклучените ризици. Децата не треба да си играат со апаратот. Чистењето и одржувањето не треба да го прават деца без надзор.

• Не ставајте несоодветни и тешки предмети кои се над капацитетот на корпата внатре во машината. SHARP нема да биде одговорен за било каква штета на внатрешните делови.

• Вратата не смее да се отвора додека работи машината. Безбедносниот уред ќе осигура дека машината ќе запре ако се отвори.

• За да се избегнат несреќи, не ја оставајте вратата отворена.

• Ставајте ги ножевите и другите предмети со остри завршетоци во корпата за прибор за јадење со сечилата свртени надолу.

• Ако е оштетен кабелот за напојување, мора да биде заменет од страна на SHARP или нивниот овластен сервисер.

• Ако имате избрано „Да“ на опцијата за штедење на енергија, вратата ќе се отвори на крајот од програмата. Не ја затворајте вратата на сила за да се избегне оштетување на автоматскиот механизам на вратата во рок од 1 минута. Вратата мора да биде отворена 30 минути за ефикасно да се суши (кај моделите со систем за автоматско отворање на вратата).

**Предупредување:** Не стојте пред вратата откако ќе се огласи сигналот за автоматско отворање.

### **За безбедност на вашите деца**

• По отстранувањето на пакувањето на машината, осигурете се дека материјалот за пакување е надвор од дофат на деца.

• Не им дозволувајте на децата да си играат со машината или да ја пуштаат.

• Држете ги децата подалеку од детергентите и средството за плакнење.

• Држете ги децата подалеку од машината додека е отворена, бидејќи може сè уште да има остатоци од средствата за чистење внатре во машината.

• Бидете сигурни дека старата машина нема да претставува никаква опасност за децата.

Познато е дека децата се имаат заклучувано во стари машини. За да се спречи таква ситуација, скршете ја бравата на вратата на машината и искинете ги електричните кабли.

### **Во случај на неисправност**

• Секоја поправка изведена од лице кое не е овластен сервисер ќе ја поништи гаранцијата.

• Пред секоја поправка на машината, бидете сигурни дека машината е исклучена од електричната мрежа. Исклучете го осигурувачот или исклучете ја машината од струја. Не го влечете кабелот кога го исклучувате. Осигурајте се дека славината е затворена.

### Препораки

- За заштеда на енергија и вода, отстранете ги закоравените остатоци од садовите пред да ги ставите во машината. Пуштете ја машината откако целосно сте ја наполниле.
- Користете ја програмата за претперење само кога е неопходно.
- Ставајте ги вдлабнатите предмети како што се чинии, чаши и тенџериња во машината така што ќе бидат свртени надолу.
- Не се препорачува да ја преоптоварувате машината или да ја полните поинаку од тоа што е наведено.

### Предмети кои не се погодни за миење во машината за садови:

- Пепел од цигари, остатоци од свеќа, лакови, бои, хемиски супстанции, материјали од легура.
- Вилушки, лажици и ножеви со дрвени или коскени рачки, или пак рачки од слонова коска или такви обложени со седеф; залепени предмети, предмети извалкани со абразивни, кисели или базни хемикалии.
- Пластични предмети кои не се отпорни на топлина, садови обложени со бакар или کالاј.
- Алуминиумски и сребрени предмети (може да ја изгубат бојата, да избледат).
- Одредени деликатни типови на стакла, порцелан со декорации бидејќи тие избледуваат веднаш по првото миење; одредени предмети од кристал бидејќи ја губат просирноста со текот на времето, прибор за јадење кој не е отпорен на топлина, чаши од оловен кристал, даски за сечење, предмети произведени со синтетички влакна.
- Впивачки предмети како сунѓери или кујнски крпи не се погодни за миење во машината за садови.

**Предупредување:** Во иднина гледајте да купувате комплекти кои може да се користат во машината за миење садови.

### ИНСТАЛИРАЊЕ НА МАШИНАТА

#### Позиционирање на машината

При одредувањето на местото за инсталација, изберете пристапно место за лесно ставање и вадење на садовите.

Не ја ставајте машината на место каде што постои можност за паѓање на собната температурата под 0°C.

Пред да ја позиционирате, извадете ја машината од пакувањето според предупредувањата на пакетот.

Позиционирајте ја машината во близина на славина или одвод. Треба да ја сместите машината имајќи предвид дека поврзувањата нема да можат да се изменуваат откако ќе ги направите.

Не ја фаќајте машината за вратата или таблата за да ја преместувате.

Гледајте да оставите доволно празен простор од сите страни на машината за лесно да ја движите напред-назад за време на чистењето.

Осигурајте се дека цревата за довод и одвод на вода не се згмечени додека ја позиционирате машината. Исто така, осигурајте се дека машината не стои на електричниот кабел.

Прилагодете ги флексибилните ногарки на машината за да може да стои рамно и избалансирано.

Правилното позиционирање на машината ќе обезбеди непречено отворање и затворање на вратата.

### ПОГЛАВЈЕ 3: ИНСТАЛИРАЊЕ НА МАШИНАТА

Ако вратата од машината не се затвора добро, проверете дали машината е стабилна на подот; ако не е, прилагодете ги ногарките и обезбедете ја нејзината стабилна положба.

#### Поврзување на вода

Водоводната инсталација мора да биде погодна за монтирање на машина за миење садови. Исто така, ви препорачуваме да наместите филтер на доводот во вашиот имот за да се избегне оштетување на машината поради загадување (песок, глина, рѓа итн.), што понекогаш може да влезат преку водоводната мрежа или водоводната инсталација, и да се спречат проблеми како пожелтување или формирање на наслаги по миењето.

#### Црево за довод на вода

Не го користете црево за довод на вода од старата машина. Наместо тоа, користете го новото кое е доставено со машината. Ако поврзете на машината ново или црево за довод на вода кое одамна не било искористено, кратко пуштете да протече вода низ него пред да го поврзете. Поврзете го црево за довод на вода директно со славината за довод на вода. Притисокот од славината треба да изнесува минимум 0.03 Мра и максимум 1 Мра. Ако притисокот на водата е над 1 Мра, измеѓу треба да се стави вентил за намалување на притисокот.

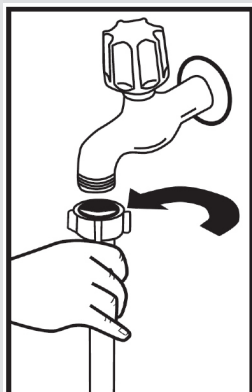

Славината треба да се пушти до крај и да се провери дали тече од некаде. Поради безбедносни причини, ви препорачуваме да ја исклучите славината за довод на вода кога нема да се користи машината подолг временски период.

**ЗАБЕЛЕШКА:** Кај некои модели се користи Aquastop безбедносен систем за стопирање на водата. Со Aquastop, постои потенцијално опасен притисок. Не го сечете одводното црево за стопирање на водата на Aquastop.

Не дозволувајте да се превитка или изврти.

#### Црево за одвод на вода

Одводното црево може да се поврзе или директно во отворот за одвод или пак во одводното црево на мијалникот.

Со помош на специјална свиткана цевка (ако е достапна), водата може да се испушти директно во мијалникот со префрлување на свитканата цевка преку работ на мијалникот. Ова поврзување треба да биде помеѓу 50 и 110 cm од подот.

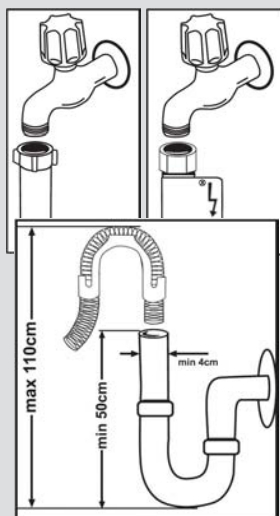

### ПОГЛАВЈЕ 3: ИНСТАЛИРАЊЕ НА МАШИНАТА

**Предупредување:** Кога се користи одводно црево подолго од 4 метри, садовите може да останат валкани. Во таков случај, SHARP нема да сноси одговорност.

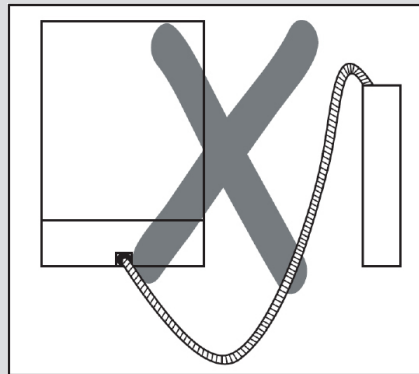
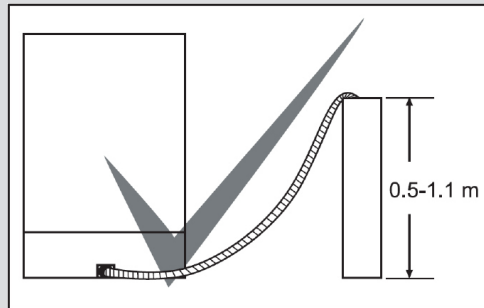

#### Електрично поврзување

Заземјениот приклучок на машината треба да биде поврзан со заземјен штекер снабден со соодветен напон и струја. Ако нема инсталирано заземјување, нека го спроведе квалификуван електричар. Во случај на употреба без инсталирано заземјување, нашата компанија нема да биде одговорна за било каква загуба која може да настане.

Моменталната вредност на внатрешниот осигурувач треба да биде од 10 до 16 А.

Машината е прилагодена според 220-240 V. Ако напонот во вашиот дом е 110 V, измеѓу поврзете трансформатор од 110/220 V и 3000 W.

Машината не треба да се вклучува за време на позиционирањето.

Секогаш користете го обложениот приклучок кој е доставен со машината.

Работењето под низок напон ќе предизвика пад на квалитетот на миеење.

Електричниот кабел на машината треба да биде заменет само од овластен сервисер или овластен електричар. Непочитувањето на ова правило може да доведе до несреќи.

### ПОГЛАВЈЕ 3: ИНСТАЛИРАЊЕ НА МАШИНАТА

Поради безбедносни причини, ви препорачуваме да го исклучувате приклучокот од струја кога нема да се користи машината подолг временски период.

За да се избегнат струјни удари, не го исклучувајте приклучокот од струја кога ви се мокри рацете.

Кога ја исклучувате машината од електричната мрежа, секогаш влечете од кај приклучокот. Никогаш не го влечете самиот кабел.

#### Монтирање на машината под работна маса

Ако сакате да ја сместите машината под работна маса, проверете дали има доволно простор под работната маса и дали водоводната инсталација е соодветна за такво нешто. **1** Ако решите дека просторот под работната маса е соодветен за монтирање на машината, отстранете ја работната површина како што е прикажано на сликата. **2**

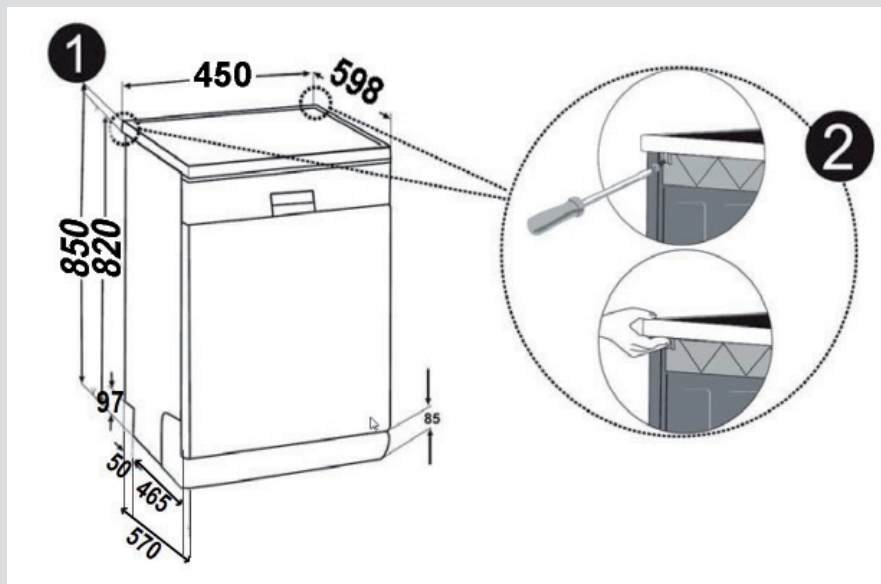

**Предупредување:** Површината под која ја поставувате машината кога ѝ ја отстранувате работната површина мора да биде стабилна за да се избегнат проблеми со рамнотежата.

За да ја отстраните работната површина, извадете ги завртките што ја држат работната површина, а кои се наоѓаат во задниот дел на машината; потоа, турнете ја предната плоча за 1 см од предната страна кон задната и подигнете ја.

### ПОГЛАВЈЕ 3: ИНСТАЛИРАЊЕ НА МАШИНАТА

Прилагодете ги ногарките на машината според косината на подот. **3**  
Сместете ја машината туркајќи ја под работната маса без да дозволите цревата да се згмечат или свиткаат. **4**

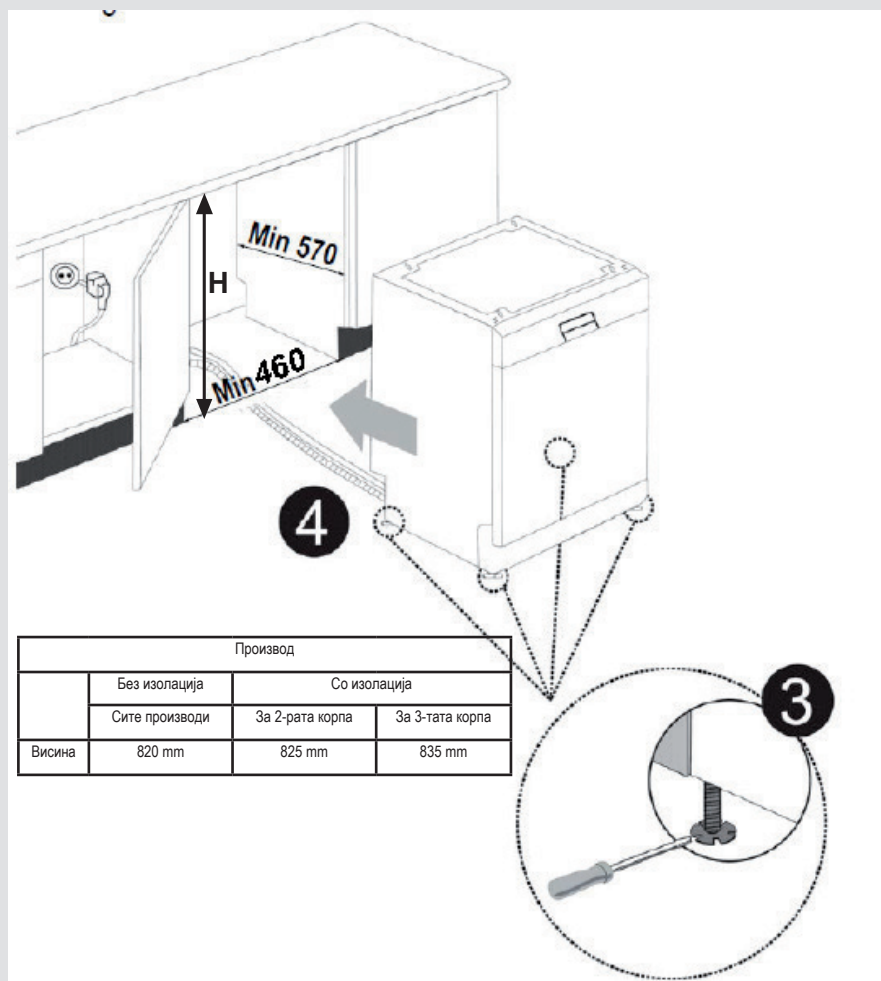

**Предупредување:** По отстранувањето на работната површина, машината треба да се стави на такво затворено место за кое димензиите се прикажани на сликата.

## ПОГЛАВЈЕ 4: ПОЛНЕЊЕ НА МАШИНАТА ЗА МИЕЊЕ САДОВИ

### ПОЛНЕЊЕ НА МАШИНАТА ЗА МИЕЊЕ САДОВИ

Правилно ставајте ги садовите во машината.

Има две посебни корпи за редење на садови во машината. Долната корпа е наменета за округли и длабоки предмети.

Горната корпа е за тенки и тесни предмети. Се препорачува да ја користите корпата за прибор за јадење за да добиете најдобри резултати.

За да избегнете можни повреди, ставајте ги долгите рачки и острите ножеви со сечилата свртени надолу или хоризонтално во корпите.

**Предупредување:** Ставајте ги садовите во машината така што нема да го спречат вртењето на горните и долните прскалки.

### Држач за садови

Има држачи за садови во горната корпа на машината.

**a b** Можете да ги користите овие држачи за садови во отворена или затворена положба. Кога се во отворена положба **a** може да си ги ставите чашите на нив; **a**, кога се во затворена положба **b** може да ставите долги чаши на корпата. Исто така, можете да ги користите овие држачи за ставање долги вилушки, ножеви и лажици на нив странично.

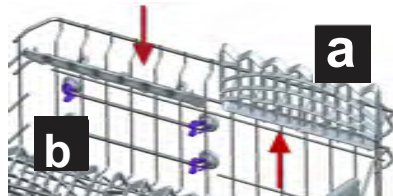

### Држачи на преклопување

Држачите на преклопување во горната корпа се дизајнирани за да ви овозможат полесно да ставате големи предмети како што се тенџериња, тави и сл. По барање, секој дел може да се преклопи одделно, или пак сите може да се преклопат и така да се добие поголем простор. Можете да ги користите држачите на преклопување крвајќи ги нагоре или спуштајќи ги надолу.

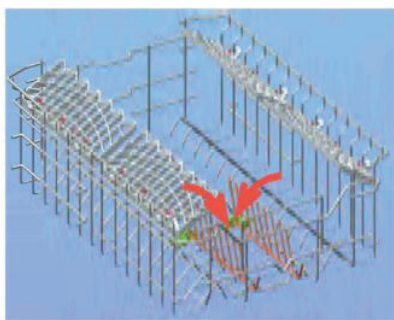



## ПОГЛАВЈЕ 4: ПОЛНЕЊЕ НА МАШИНАТА ЗА МИЕЊЕ САДОВИ

### Прилагодување на висината на горната корпа додека е полна

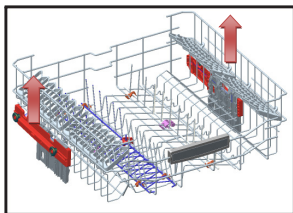

Механизмот за прилагодување на висината на корпата за горната корпа на машината е дизајниран за да ви овозможи да ја прилагодите висината на горната корпа нагоре или надолу, без да ја отстранувате од машината кога е полна, и за да се создаде голем простор во горниот или долниот дел на машината ако е потребно. Корпата на машината е поставена во горна положба во фабричките поставки. За да ја подигнете корпата, држете ја од двете страни и повлечете ја нагоре. За да ја спуштите, повторно држете ја од двете страни и оставете ја. Кај механизмот за прилагодување на полната корпа, осигурајте се дека двете страни се во иста положба (горе или долу).

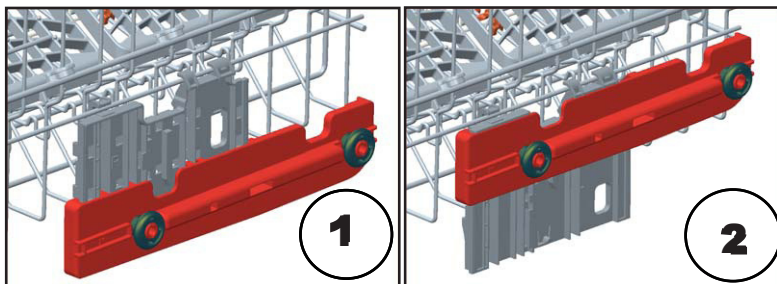

### Долна корпа

#### Држачи на преклопување

Држачите на преклопување кои се состојат од два дела, а се наоѓаат во долната корпа на машината, се дизајнирани за да ви овозможат полесно да ставате големи предмети како што се тенџериња, тави и сл. По барање, секој дел може да се преклопи одделно, или пак сите може да се преклопат и така да се добие поголем простор. Можете да ги користите држачите на преклопување крвајќи ги нагоре или спуштајќи ги надолу.

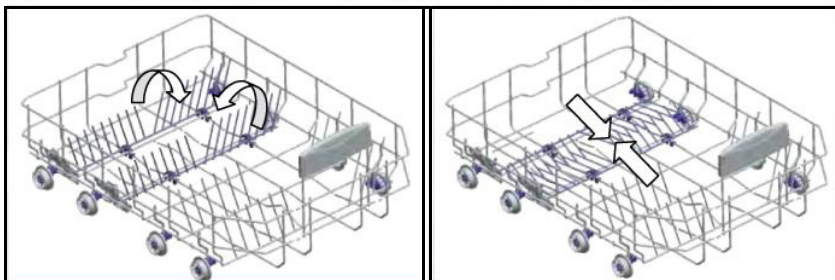

## ПОГЛАВЈЕ 4: ПОЛНЕЊЕ НА МАШИНАТА ЗА МИЕЊЕ САДОВИ

### Горна корпа за прибор за јадење

Горната корпа за прибор за јадење е дизајнирана за да ставате вилушки, лажици и ножеви, долги црпалки и мали предмети.

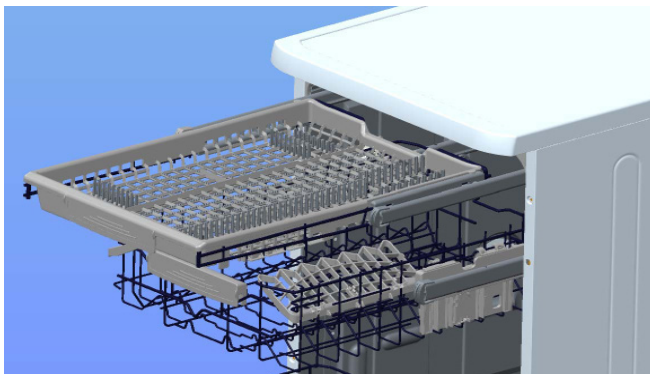

Бидејќи лесно може да се извади од машината, овозможува садовите да се извадат од машината заедно со корпата по миењето.

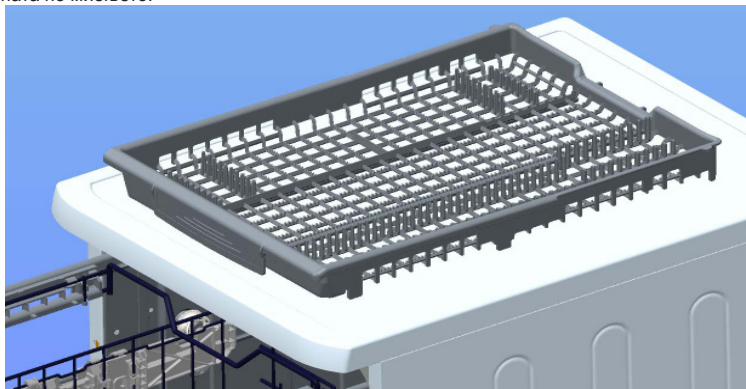

**Предупредување:** Ножевите и другите остри предмети мора да се стават хоризонтално во корпата за прибор за јадење.

## ПОГЛАВЈЕ 4: ПОЛНЕЊЕ НА МАШИНАТА ЗА МИЕЊЕ САДОВИ

Алтернативно полнење на корпите  
Долна корпа



Горна корпа

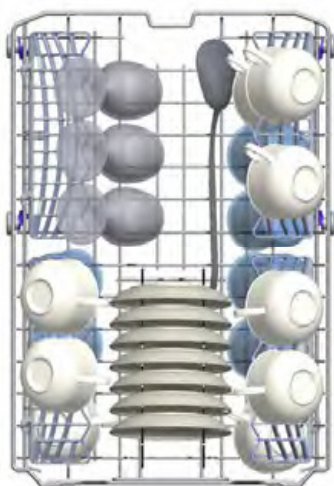

## ПОГЛАВЈЕ 4: ПОЛНЕЊЕ НА МАШИНАТА ЗА МИЕЊЕ САДОВИ

### Неправилно полнење

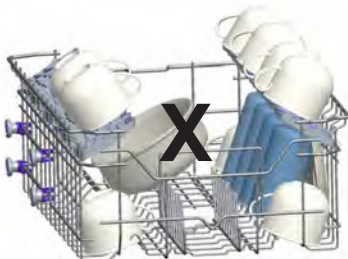
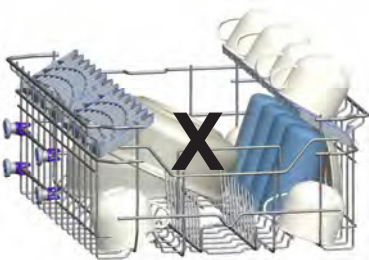
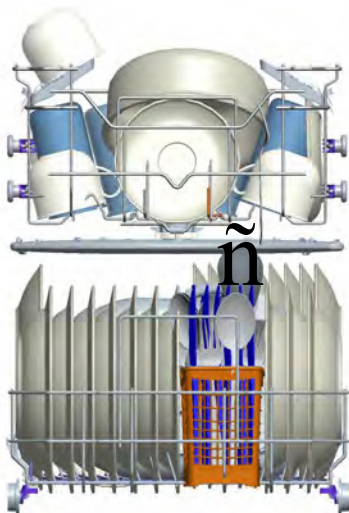

### Важна забелешка за лабораториите за тестирање

За подетални информации околу тестовите за ефикасност, пишете на следнава адреса: „dishwasher@standardtest.info“. Во пораката наведете ги името на моделот и серискиот број (20 цифри) кои може да ги најдете на вратата на апаратот.

## ПОГЛАВЈЕ 5: ОПИС НА ПРОГРАМИТЕ

### ОПИС НА ПРОГРАМИТЕ Елементи на програмите

Име на програмата				
	Претперење	Авто-деликатна	Авто-интензивна	Двојно миење
Температура на миење	–	30-50°C	50-70°C	65°C
Вид на парчиња од храна	Свежи, помалку валкани, кафе, млеко, чај	Го препознава нивото на загадување на садовите и ги поставува температурата и количеството на вода за миење и периодот за миење автоматски.		супи, сосови, тестенини, јајца, пилав, компири и јадења од рерна, пржена храна, кои стоеле долго
Степен на загадување	мала	мала	висока	висока
Количество на детергент Б: 25 cm <sup>3</sup> / 15 cm <sup>3</sup> А: 5 cm <sup>3</sup>	А**	Б	Б + А	Б + А
	Претперење	Го препознава нивото на загадување на садовите и ги поставува температурата и количеството на вода за миење и периодот за миење автоматски.		Миење на 40°C
	Крај			Миење на 65°C
				Миење на 45°C
				Плакнење со топла вода
				Сушење
	Крај			
Време на програмата (минути)	15	87-74	171-117	106
Потрошувачка на енергија (kW час)	0,02	0,75-0,9	1,20-1,85	1,43
Потрошувачка на вода (литри)	4,2	10,6-17,7	12,3-24,6	15,4

\*\* Треба да се користи само детергент во прашок кај циклусот на програмата за претперење.

## ПОГЛАВЈЕ 5: ОПИС НА ПРОГРАМИТЕ

### ОПИС НА ПРОГРАМИТЕ Елементи на програмите

Име на програмата				
	Брза 30 мин.	Еко	Супер 50 мин.	Хигиенска 70 С
Температура на миење	40°C	50°C	65°C	70 С
Вид на парчиња од храна	Свежи кафе, млеко, чај, ладно месо, зеленчуци	кафе, млеко, чај, ладни меса, зеленчуци, кои не стоеле долго	супи, сосови, тестенини, јајца, пилав, компири и јадења од рерна, пржена храна	Садови со тврдокорна нечистотија кои стојат долго време или кои бараат хигиенско миење.
Степен на загадување	мала	Средна	Средна	висока
Количество на детергент Б: 25 cm <sup>3</sup> / 15 cm <sup>3</sup> А: 5 cm <sup>3</sup>	Б	Б + А	Б + А	Б + А
	Миење на 40°C	Миење на 50°C	Миење на 65°C	Миење на 50 °С
	Плакнење со ладна вода	Плакнење со ладна вода	Средно плакнење	Миење на 60°C
	Плакнење со топла вода	Плакнење со топла вода	Плакнење со топла вода	Плакнење со ладна вода
	Крај	Сушење	Крај	Плакнење со топла вода
		Крај		Сушење
			Крај	
Време на програмата (минути)	30	185	50	116
Потрошувачка на енергија (kW час)	0,7	0,65	1,31	1,38
Потрошувачка на вода (литри)	10,9	9,0	10,9	15,0

**Предупредување:** Кратките програми не вклучуваат чекор на сушење. Вредностите декларираны погоре се вредности добиени во лабораториски услови во согласност со релевантните стандарди. Овие вредности може да се променат во зависност од условите на користење на производот и околината (мрежен напон, притисок на водата, влезна температура на водата и температура на околината).

## ПОГЛАВЈЕ 6: ВКЛУЧУВАЊЕ НА МАШИНАТА И ИЗБИРАЊЕ НА ПРОГРАМА

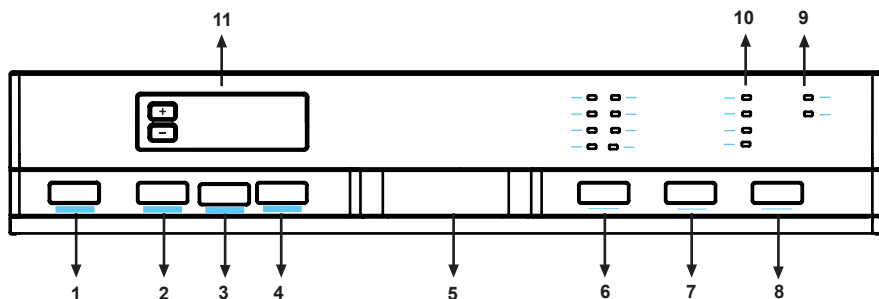

### 1.) Копче за ВКЛУЧУВАЊЕ/ИСКЛУЧУВАЊЕ

Кога ќе се притисне на копчето за ВКЛУЧУВАЊЕ/ИСКЛУЧУВАЊЕ, машината се напојува, а сијаличката на копчето за старт/мирување се пали.

### 2.) Копче за екстра брзо/тивко

#### Функција за екстра брзо

Ги мије садовите со поголем притисок, со што се скратува времето на избраната програма и се обезбедува поекономично користење на водата.

### 3.) Функција за екстра тивко

Ги мије садовите со помал притисок, со што се обезбедува почувствително и тивко миеење.

### 4.) ½ Копче за половично полнење

Со користење на функцијата ½, може да се извршат три типови на миеење како на пример во долната корпа, горната корпа и двете корпи.

 Ако имате незначајна количина на садови во машината и ако мора да ги измиете, може, исто така, дополнително да ја активирате функцијата за половично полнење кај некои од програмите. Ако имате садови во двете корпи, притиснете го копчето ½ и изберете ја позицијата во која двете ламби се осветлени.

 Ако имате садови само во горната корпа, притиснете го копчето ½ и изберете ја позицијата во која горната ламба е осветлена. Така, миеењето ќе се изврши само во горната корпа на машината. Секако, не треба да бидат достапни никакви садови во долната корпа додека се користи оваа функција.

 Ако имате садови само во долната корпа, притиснете го копчето ½ и изберете ја позицијата во која долната ламба е осветлена.

Така, миеењето ќе се изврши само во долната корпа на машината. Кога ја користите оваа функција, осигурајте се дека нема садови во горната корпа.

**Забелешка:** Ако сте користеле дополнителна функција при последната програма за миеење, функцијата ќе остане активна и во следната програма за миеење. Ако не сакате да ја користите оваа функција во новоизбраната програма за миеење, притиснете го копчето на избраната функција повторно и проверете дали ламбата на копчето се исклучува.

### 5.) Рачка на вратата

Рачката на вратата се користи за отворање/затворање на вратата од машината.

### 6.) Копче за избирање на програми

Со копчето за избирање на програми, може да изберете соодветна програма за садовите.

### 7.) Копче за заштеда на енергија

Оваа опција поддржува отворање на вратата на крајот од програмата. Така се зголемува ефикасноста на сушењето. Згора на тоа, опцијата ја намалува температурата на алгоритмот на програмите за да поддржи заштеда на енергијата.

### 8.) Копче за старт/пауза

Откако ќе го притиснете копчето за старт/пауза, програмата која ја имате избрано со копчето за избирање на програми ќе почне да работи и сијаличката за покажување на состојбата „миеење“ ќе светне. Во состојбата на стопирање додека ламбата за миеење е вклучена, ламбата за старт/пауза ќе трепне.

## ПОГЛАВЈЕ 6: ВКЛУЧУВАЊЕ НА МАШИНАТА И ИЗБИРАЊЕ НА ПРОГРАМА

### 9.) Индикатор за предупредување за недостаток на сол

За да видите дали солта за омекнување во машината е доволна или не, проверете ја сијаличката за предупредување за недостаток на сол на екранот. Кога ќе почне да се појавува сијаличката за предупредување за недостаток на сол, треба да ја наполните преградата за сол.

### Индикатор за предупредување за недостаток на средство за плакнење

За да проверите дали има доволно средство за плакнење во машината, проверете ја сијаличката за предупредување за недостаток на средството за плакнење на екранот. Кога ќе почне да се појавува сијаличката за предупредување за средството за плакнење, пополнете ја преградата со средство за плакнење.

### 10.) Сијалички за следење на програмите

Текот на програмата може да се следи преку сијаличките за следење на програмите на контролната табла.

- Миење
- Плакнење
- Сушење
- Крај

### 11.) Индикатор за преостанато време

Индикаторот за преостанато време ги прикажува времињата на програмите и преостанатото време во текот на програмата која е во функција. Згора на тоа, може да прилагодите време за одложување на програмата со притискање на копчињата на индикаторот пред да почне програмата. Ако сакате да го промените времето за одложување, може да го наместите времето со притискање на копчето за старт/пауза и со користење на копчињата на индикаторот. Повторно притиснете го копчето за старт/пауза за да го активирате.

### Функција за заштита на деца

За да ја активирате заштитата за деца, истовремено притиснете ги копчињата „таблета“ и „половично полнење“ во рок од 3 секунди. Во меѓувреме, ќе видите „CL“ во рок од 2 секунди на екранот за преостанато време. За да ја деактивирате заштитата за деца, истовремено притиснете ги копчињата „таблета“ и „половично полнење“ во рок од 3 секунди. „CL“ ќе трепне двапати.



## ПОГЛАВЈЕ 6: ВКЛУЧУВАЊЕ НА МАШИНАТА И ИЗБИРАЊЕ НА ПРОГРАМА

### Вклучување на машината

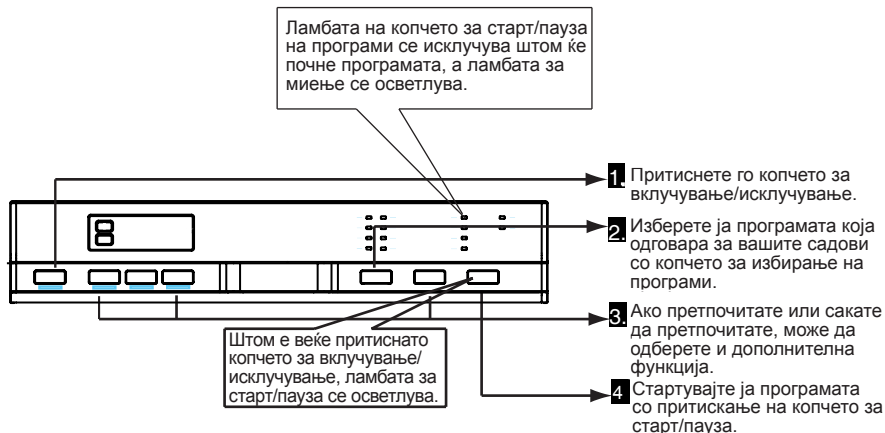

### Следење на програмата

Може да го следите текот на програмата со помош на ламбите за следење кои се наоѓаат на контролната табла.

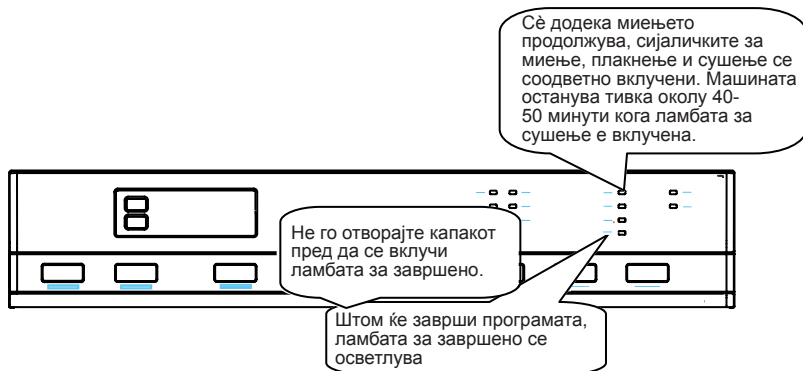

### Менување на програма

Ако би сакале да ги промените програмите додека програмата за миење е во тек.

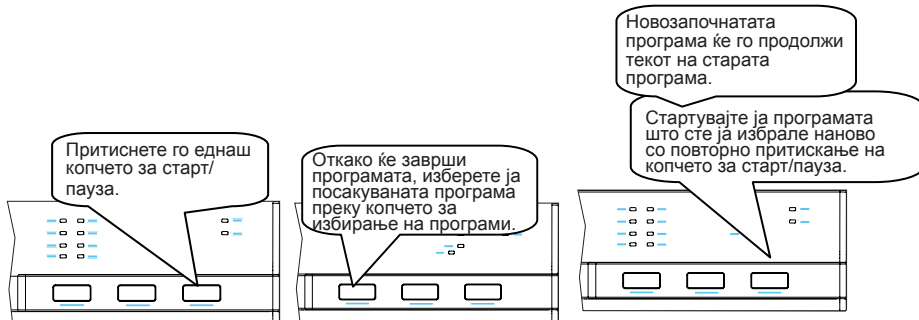

## ПОГЛАВЈЕ 6: ВКЛУЧУВАЊЕ НА МАШИНАТА И ИЗБИРАЊЕ НА ПРОГРАМА

### Менување на програма со ресетирање

Ако би сакале да откажете програма додека програмата за миене продолжува.

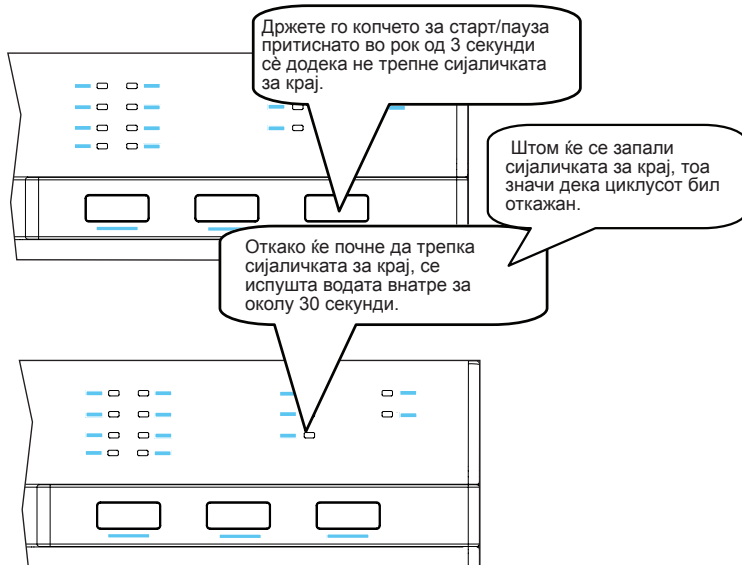

### Исклучување на машината

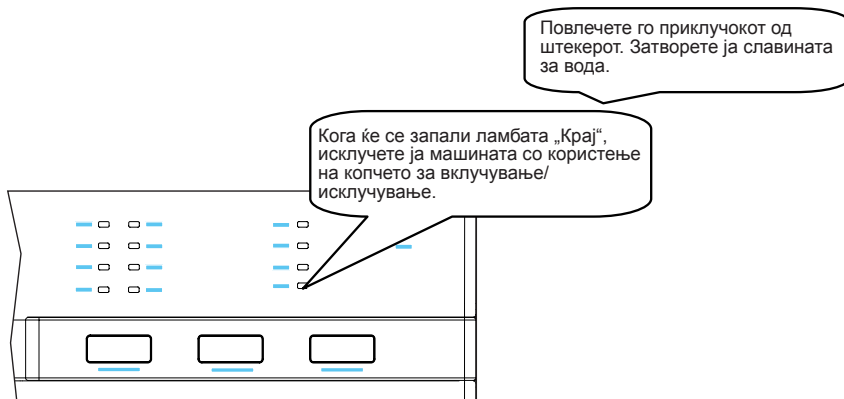

**Забелешка:** Може малку да ја подотворите вратата за машината да изврши побрза операција на сушење откако ќе заврши програмата за миене.

**Забелешка:** Ако се отвори вратата на машината за време на миенењето или има прекин на струјата, машината ќе продолжи на програмата во случај да се затвори вратата или да се врати струјата.

## ФРЛАЊЕ НА СТАРАТА МАШИНА

Овој симбол на производот или пакувањето значи дека производот не треба да се третира како домашен отпад. Наместо тоа, треба да се достави до депонија за рециклирање на електрична и електронска опрема. Ке помогнете да се избегнат загадувањето на животната средина и ризиците кон јавното здравје. Рециклирањето на материјалите ќе помогне да се зачуваат природните ресурси. За подетални информации во врска со рециклирањето на овој производ, контактирајте ја локалната власт или продавницата во која сте го купиле производот.

Машината за миење садови содржи биоциден производ во ПП филтерот на коритото за отпадна течност за да се спречи размножувањето на бактериите. Активна супстанца: цинк пиритион (CAS број: 13463-41-7)





# Service & Support

Visit Our Website  
[sharphomeappliances.com](http://sharphomeappliances.com)

**SHARP**  
Be Original.



# QW-S24F443W-EU

Dishwasher

SR Korisničko uputstvo

**SHARP**

Be Original.



# SADRŽAJ

<b>POGLAVLJE 1: OPIS PROIZVODA</b>	
Tehničke specifikacije	5
Poštovanje standarda i podaci o testu	5
<b>POGLAVLJE 2: BEZBEDNOSNE INFORMACIJE I PREPORUKE</b>	
Recikliranje	6
Bezbednosne informacije	6
Preporuke	8
Stvari koje ne odgovaraju pranju u mašini za posuđe	8
<b>POGLAVLJE 3: INSTALIRANJE MAŠINE</b>	
Pozicioniranje mašine	8
Povezivanje sa vodom	9
Crevo za ulaz vode	9
Crevo za izlaz vode	9
Električno povezivanje	10
Postavljanje mašine ispod radnog dela	11
<b>POGLAVLJE 4: PUNJENJE VAŠE MAŠINE ZA POSUĐE</b>	
Stalac za posuđe	13
Alternativna punjenja korpe	16
<b>POGLAVLJE 5: OPISI PROGRAMA</b>	
Stavke programa	18
<b>POGLAVLJE 6: UKLJUČIVANJE MAŠINE I BIRANJE PROGRAMA</b>	
Uključivanje mašine	22
Kontrolisanje programa	22
Menjanje programa	22
Menjanje programa sa ponovnim podešavanjem	23
Isključivanje mašine	23

Poštovani korisniče, naš cilj je da vam ponudimo proizvode visokog kvaliteta koji prevazilaze vaša očekivanja. Vaš uređaj je proizveden u modernim objektima i pažljivo je testiran u vezi kvaliteta.

Pre korišćenja vašeg uređaja, pažljivo pročitajte ovaj vodič koji uključuje osnovne informacije zarad bezbednog instaliranja, održavanja i korišćenja.

Instrukcije za rukovanje važe za nekoliko modela. Zbog toga mogu da se pojave razlike.

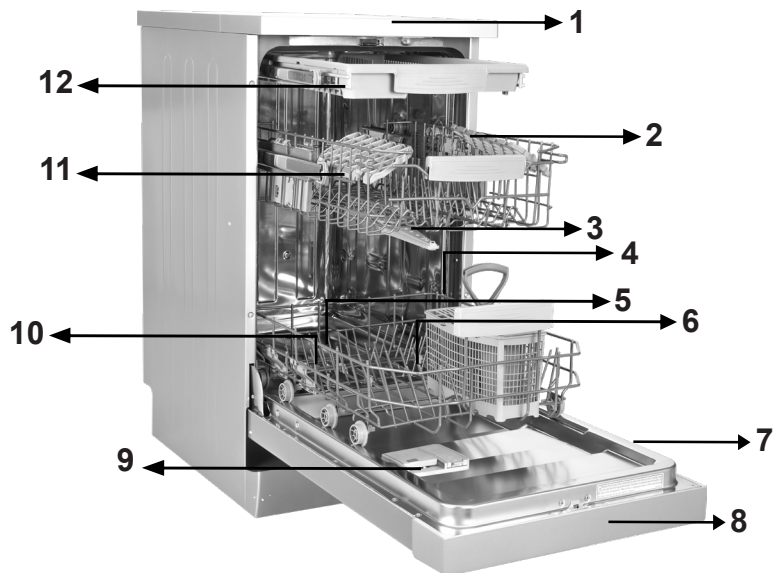

1. Gornji radni deo
2. Gornja korpa sa držačima
3. Gornja ručka za sprej
4. Donja korpa
5. Donja ručka za sprej
6. Filteri

7. Ploča za oznaku
8. Kontrolna ploča
9. Dozator za deterđžent i pomoć ispiranju
10. Dozator za so
11. Gornja bravica korpe za praćenje
12. Gornja korpa za escajg

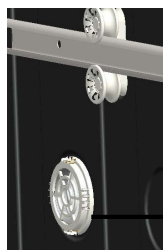

13

### Jedinica za turbo sušenje:

Ovaj sistem nudi bolji učinak sušenja za vaše posude.



## POGLAVLJE 1: TEHNIČKE SPECIFIKACIJE

### Tehničke specifikacije

Kapacitet	Podešavanja za 10 mesta
Visina	850 mm
Visina (bez gornjeg radnog dela)	820 mm
Širina	450 mm
Dubina	598 mm
Neto težina	40 kg
Dovod napajanja	220-240 V, 50 Hz
Ukupno napajanje	1900 W
Snaga grejanja	1800 W
Snaga pumpe	100 W
Snaga drenažne pumpe	30 W
Dovod vodenog pritiska	0,03 MPa (0,3 bara)-1 MPa (10 bari)
Struja	10 A

### Usklađenost sa standardima i podaci o testiranju / Deklaracija EU o usklađenosti

Ovaj proizvod zadovoljava zahteve svih primenljivih direktiva EU sa odgovarajućim harmonizovanim standardima, koji pružaju oznaku CE.

Molimo vas da posetite [www.sharphomeappliances.com](http://www.sharphomeappliances.com) zarad elektronske kopije ovog uputstva za korišćenje.

### Recikliranje

- Reciklirani materijali se koriste u određenim komponentama i pakovanjima.
- Plastični delovi su obeleženi sa internacionalnim skraćenicama: (>PE<, >PS<, >POM<, >PP<, )
- Delovi od kartona su proizvedeni od recikliranog papira koji treba da se ukloni u kontejnere za prikupljanje otpadnog papira za recikliranje.
- Takvi materijali ne odgovaraju kantama za otpad. Umesto toga treba da se odnesu u centre za reciklažu.
- Kontaktirajte odgovarajući centar kako biste dobili informacije u vezi sa metodama i tačkama uklanjanja.

### Bezbednosne informacije

#### Kada primite dostavu svoje mašine

- Ako vidite bilo kakvu štetu na pakovanju vaše mašine, molimo vas da obavestite prodavca.
- Otpakujte materijale za pakovanje kao što je navedeno i uklonite ih u skladu sa pravilima.

#### Stavke na koje treba obratiti pažnju u toku instalacije mašine

- Izaberite odgovarajuće, sigurno i ravno mesto za instaliranje vaše mašine.
  - Izvršite instalaciju i povezivanje vaše mašine sledeći instrukcije.
  - Preporučujemo da mašina bude instalirana od strane ovlašćenog instalatera i da bude servisirana samo od odobrenog tehničara.
  - Samo originalni rezervni delovi treba da se koriste sa mašinom.
  - Pre instaliranja, uverite se da je mašina isključena.
  - Proverite da li je unutrašnji sistem električnih osigurača povezan u skladu sa propisima.
  - Sva električna povezivanja moraju da odgovaraju vrednostima na ploči za oznaku.
  - Postarajte se da mašina ne stoji na dovodnom kablju za struju.
  - Nikada ne koristite produžni kabl ili višenamensku utičnicu za uspostavljanje povezivanja.
- Utikač treba da bude pri ruci nakon instalacije.
- Nakon instalacije, prvi put je pokrenite praznu.

#### Za svakodnevno korišćenje

- Ova mašina je za korišćenje u domaćinstvu; ne koristite je za bilo šta drugo. Komercijalno korišćenje mašine za pranje posuđa će poništiti garanciju.
- Ne koristite deterdžente i pomoć za ispiranje koji nisu naročito dizajnirani za mašine za posuđe. Nepravilno korišćenje takvih stavki može da poništi garanciju.
- Usled rizika od eksplozije, ne stavljajte u deo mašine za pranje posuđa bilo kakve hemikalije koje mogu da se rastope kao što su rastvarači.
- Proverite da li su stvari od plastike otporne na toplotu pre nego što ih operete.

## POGLAVLJE 2: BEZBEDNOSNE INFORMACIJE I PREPORUKE

Ovaj uređaj mogu da koriste deca od 8 godina i starija i osobe sa smanjenim fizičkim, senzornim ili mentalnim mogućnostima ili ona bez iskustva i znanja ako im je pruženo nadgledanje ili instrukcija u vezi sa korišćenjem uređaja na bezbedan način i ako razumeju opasnosti koje postoje. Deca ne treba da se igraju sa uređajem. Čišćenje i korisničko održavanje ne treba da vrše deca bez nadgledanja.

- Ne stavljajte neodgovarajuće i teške stvari iznad kapaciteta korpe u svoju mašinu. SHARP neće odgovarati za bilo kakvu štetu na unutrašnjim delovima.
- Vrata ne treba da se otvore dok mašina radi. Bezbednosni uređaj će se postarati da se mašina zaustavi ako se otvori.
- Da biste izbegli nesreće, ne ostavljajte otvorena vrata.
- Postavite noževe i druge objekte koji imaju oštre ivice u korpu za escajg u poziciji gde su oštrice
- Ako je dovodni kabl oštećen, mora da se zameni od strane SHARP-a, ili njegovog servisnog agenta.
- Ako je opcija čuvanja energije izabrana kao „Da”, vrata će se otvoriti na kraju programa. Ne silite da se vrata zatvore kako biste izbegli štetu nad mehanizmom automatskih vrata za 1 minut. Vrata moraju da se otvore 30 minuta kako bi se dobilo efektivno sušenje (u modelima sa sistemom automatskog otvaranja vrata).

**Upozorenje:** Ne stajite ispred vrata nakon što se signal za automatsko otvaranje čuje.

### Za bezbednost vaše dece

- Nakon što uklonite pakovanje mašine, postarajte se da materijal za pakovanje bude van dometa dece.
- Ne dozvolite deci da se igraju ili da uključuju mašinu.
- Ne dozvolite da deca budu u blizini deterdženata i pomagala za ispiranje.
- Neka deca budu podalje od mašine dok je ona otvorena jer može biti ostataka od supstanci za čišćenje unutar mašine.
- Postarajte se da vaša stara mašina ne bude nikakva opasnost za vašu decu. Deca su poznata po tome da mogu da se zaglave u stare mašine. Da biste sprečili ovakvu situaciju, polomite bravicu na vašoj mašini i otkinite električne kablove.

### U slučaju greške

- Bilo kakva opravka koju vrši neko ko nije ovlašćeni servisni zastupnik će poništiti vašu garanciju.
- Pre bilo kakvog rada na mašini, postarajte se glavni kablovi mašine budu izolovani. Isključite osigurač ili isključite mašinu. Ne vucite za kabl kada isključujete. Postarajte se da zatvorite česmu za vodu.

### Preporuke

- Za čuvanje energije i vode, uklonite teške ostatke sa vašeg posuđa pre nego što stavite posude u mašinu. Uključite mašinu nakon što je u potpunosti napunite.
- Koristite program predpranja samo kada je neophodno.
- Postavite rupčaste stvari kao što su duboke činije, čaše i činije u mašinu tako da budu okrenute na dole.
- Ne preporučuje se da preopterete svoju mašinu ili da je napunite na neki drugi način od onog koji je naveden.

### Stvari koje ne treba prati:

- Pepeo od cigareta, ostatke od sveća, polituru, farbu, hemijske supstance, materijale od legure.
- Viljuške, kašike i noževe sa drvenim ili koštanim ručkama, ručkama od slonove kosti ili ručkama obloženim sedefom; stvari koje su zalepljene, stvari koje su umrljane abrazivnim, kiselim ili osnovnim hemikalijama.
- Plastične stvari koje nisu otporne na toplotu, bakar ili posude obložene kalajem.
- Aluminijske i srebrne objekte (mogu da promene boju, postanu mat).
- Određene delikatne tipove stakla, porcelana sa ornamentalnim utisnutim šemama jer nestaju čak i posle prvog pranja; određene kristalne stvari jer tokom vremena izgube transparentnost, escajg koji nije otporan na toplotu, kristalne čaše, daske za sečenje, stvari proizvedene od sintetičkih čestica;
- Upijajuće stvari kao što su suđeri ili kuhinjske krpe ne treba prati.

**Upozorenje:** Postarajte se da u narednoj kupovini kupite kompletne otporne na pranje u mašini za pranje posuđa.

### INSTALIRANJE MAŠINE

#### Pozicioniranje mašine

Kada određujete mesto za instalaciju, birajte pristupno mesto za brzo ubacivanje i vađenje posuđa.

Ne stavljajte svoju mašinu na bilo koju lokaciju gde postoji mogućnost da sobna temperatura opadne ispod 0°C.

Pre pozicioniranja, izvadite mašinu iz pakovanja tako što ćete da sledite upozorenja koja se nalaze na pakovanju.

Pozicionirajte mašinu u blizini česme ili drenaže. Treba da pozicionirate mašinu uzimajući u obzir da njena povezivanja neće biti promenjena kada se jednom načine.

Ne hvatajte mašinu za vrata ili ploču kako biste je pomerili.

Postarajte se da ostavite određeni prostor sa svih strana mašine za pomeranje napred i nazad u toku čišćenja.

Postarajte se da creva za ulaz i izlaz vode ne budu priklještena dok pozicionirate mašinu. Takođe se postarajte da mašina ne stoji na električnom kablju.

Podesite prilagodljive nogice mašine tako da može da stoji pravo i balansirano. Pravilno pozicioniranje mašine obezbeđuje otvaranje i zatvaranje vrata bez problema.

### POGLAVLJE 3: INSTALIRANJE MAŠINE

Ako se vrata mašine ne zatvore pravilno, proverite da li je mašina stabilna na podu a ako nije, podesite nogice i postarajte se da bude u stabilnoj poziciji.

#### Povezivanje sa vodom

Vodovodne instalacije unutra moraju da odgovaraju instalaciji mašine za pranje posuđa. Takođe, preporučujemo da stavite filter na ulaz u vašu kuću kako biste izbegli štetu nad vašom mašinom usled zagađenja (pesak, glina, rđa, itd.) koje može povremeno da se unese putem dovoda vode iz glavnih cevi ili unutrašnje vodovodne instalacije i da biste sprečili pojavu žutila i oblika naslaga nakon pranja.

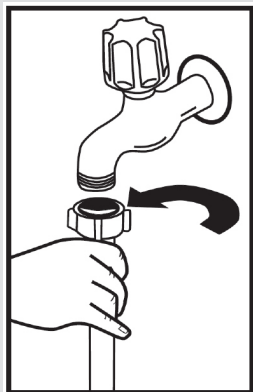

#### Crevo za ulaz vode

Ne koristite crevo za ulaz vode iz svoje stare mašine. Koristite novu koja je dostavljena sa vašom mašinom umesto toga. Ako ćete da povežete novo ili dugačko - nekorišćeno crevo za ulaz vode na vašu mašinu, pustite vodu kroz nju neko vreme dok pravite povezivanje. Direktno povežite crevo za ulaz vode na česmu za ulaz vode. Pritisak koji je dostavljen od strane česme treba da bude minimalno 0,03 Mpa i maksimalno 1 Mpa. Ako je vodeni pritisak iznad 1 Mpa, ventil za otpuštanje pritiska treba da se uglavi između.

Nakon što napravite povezivanje, slavina treba u potpunosti da se uključi i da se proveri tvrdoća vode. Zarad bezbednosnih razloga, preporučujemo da isključite vodu sa slavine kada se mašina neće koristiti produženi vremenski period.

**NAPOMENA:** Odvodna cev za zaustavljanje vode se koristi na nekim modelima. Sa Aquastop-om, postoji potencijalno opasna tenzija. Ne secite Aquastop odvodnu cev za zaustavljanje vode.

Ne dopustite da se savije ili iskrivi.

#### Crevo za izlaz vode

Crevo za drenažu vode može da se poveže ili direktno na rupu za drenažu vode ili na izlaz slavine lavaboa. Korišćenjem specijalne iskrivljene cevi (ako je dostupno) voda može da se direktno iscedi u lavabo putem pričvršćivanja iskrivljene cevi nad krajem lavaboa. Ovo povezivanje treba da bude između 50 i 110 cm od podne ploče.

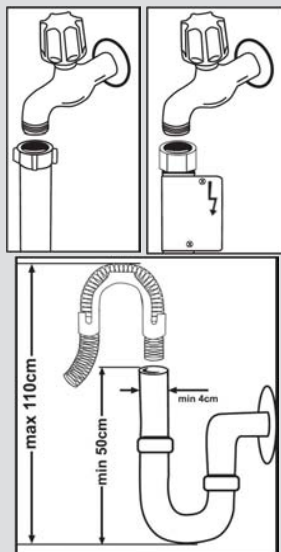

### POGLAVLJE 3: INSTALIRANJE MAŠINE

**Upozorenje:** Kada se koristi crevo za drenažu koje je duže od 4 m, posude će možda ostati prljavo. U tom slučaju, SHARP ne snosi odgovornost.

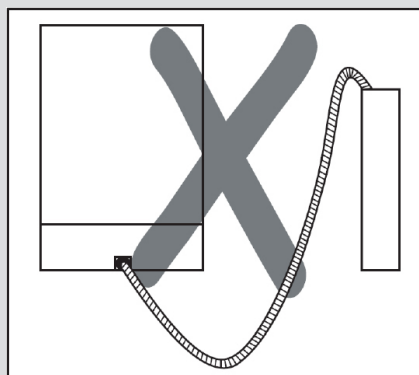
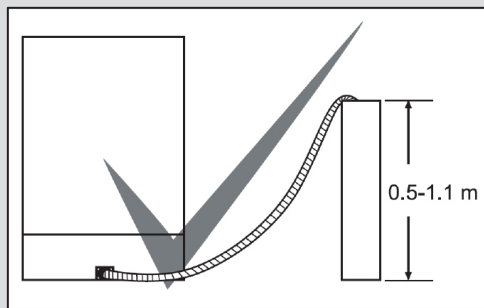

#### Električno povezivanje

Uzemljen utikač vaše mašine treba da je povezan na uzemljen izlaz koji je napajan od strane odgovarajućeg napona i struje. Ako ne postoji uzemljena instalacija, neka iskusni električar to izvrši. U slučaju korišćenja bez instalacije uzemljenja, naša kompanija neće odgovarati za bilo kakav gubitak pri upotrebi koji može da se pojavi.

Vrednost struje unutrašnjeg osigurača treba da bude 10-16 A.

Vaša mašina je podešena prema 220-240 V. Ako je glavni napon na vašoj lokaciji 110 V, povežite transformer za 110/220 V i 3000 W između.

Mašina ne treba da se uključi u toku pozicioniranja.

Uvek koristite obloženi utikač koji je dostavljen sa mašinom.

Korišćenje pri niskom naponu će dovesti do pada u kvalitetu pranja.

Električni kabl mašine treba da se zameni samo od strane ovlašćenog servisa ili ovlašćenog električara. Nemogućnost da se to uradi može da dovede do nesreća.

### POGLAVLJE 3: INSTALIRANJE MAŠINE

Zarad bezbednosnih razloga, preporučujemo da isključite utikač kada se mašina neće koristiti produženi vremenski period.

Kako biste sprečili strujni udar, ne isključujte je dok su vam ruke mokre.

Kada isključujete svoju mašinu sa glavnog napona, uvek povucite utikač. Nikada ne vucite sam kabl.

#### Postavljanje donjeg dela mašine

Ako želite da postavite svoju mašinu u donji deo, proverite da li ima dovoljno prostora ispod vašeg gornjeg dela i da li žičenje-cevovod odgovaraju za to. **1** Ako odlučite da je prostor pod donjim delom odgovarajući za postavljanje vaše mašine, uklonite gornji radni deo kao što je prikazano na ilustraciji. **2**

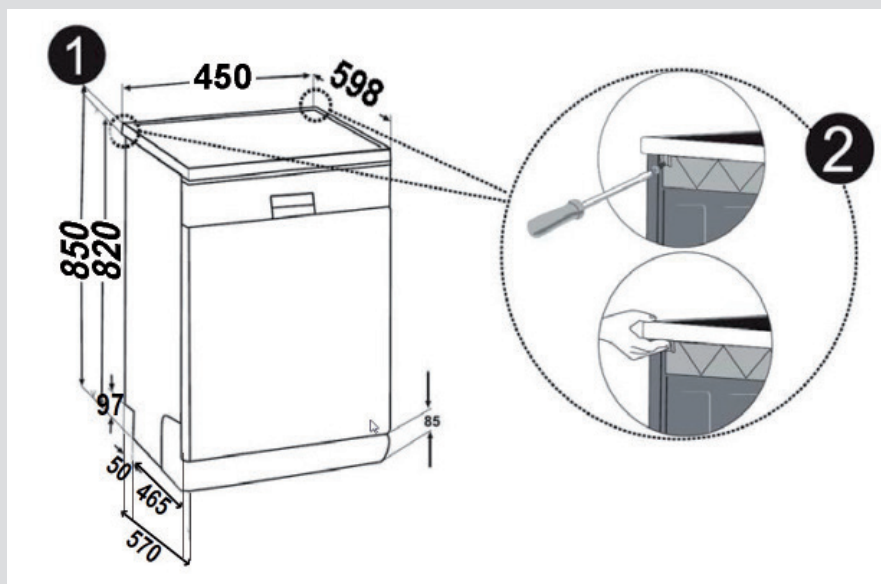

**Upozorenje:** Površina ispod koje stavite mašinu kada uklanjate njen gornji radni deo mora da bude stabilna da bi se izbegli problemi sa ravnotežom.

Da biste uklonili gornji radni deo, uklonite šrafove koji drže gornji radni deo koji se nalazi na zadnjem delu mašine; zatim gurnite prednju ploču 1 cm od prednje strane ka zadnjoj i podignite je.

## POGLAVLJE 3: INSTALIRANJE MAŠINE

Prilagodite nogice mašine prema padu poda. **3** Postavite svoju mašinu gurajući je ispod tako da se creva ne nagnječe ili saviju. **4**

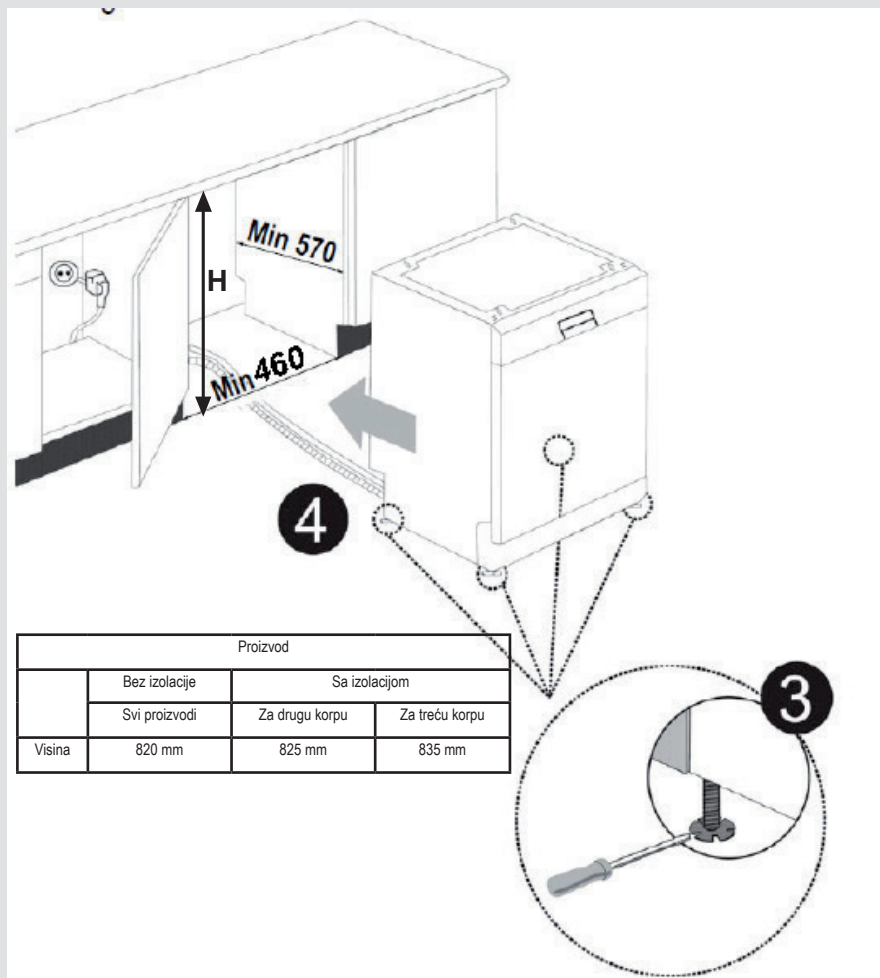

**Upozorenje:** Nakon uklanjanja gornjeg radnog dela, mašina treba da se postavi na takvo zatvoreno mesto čije su dimenzije pokazane na slici.



## POGLAVLJE 4: PUNJENJE VAŠE MAŠINE ZA POSUĐE

### PUNJENJE VAŠE MAŠINE ZA POSUĐE

Pravilno stavite posuđe u mašinu.

Postoji dve odvojene korpe za stavljanje posuđa u vašu mašinu. Niža korpa je za okrugle i duboke stvari.

Gornja korpa je za tanke i uske stvari. Preporučuje se da koristite korpu za escajg kako biste dobili najbolji rezultat.

Da biste izbegli bilo kakve moguće ozlede, stavite noževe koji imaju dugu dršku i oštri su naopako tako da oštri delovi budu dole ili horizontalno na korpama.

**Upozorenje:** Stavite svoje posuđe na mašinu tako da neće sprečiti gornje i donje ručke spreja da se vrte.

### Stalak za posuđe

Postoje stalci za posuđe na gornjoj korpi mašine. **a b** Možete da koristite ove stalke za posuđe u otvorenom ili zatvorenom položaju. Kada su u otvorenom položaju možete na njih da stavite šolje; a kada su u zatvorenom položaju **b** možete da stavite duge čaše na korpu. Takođe možete da koristite ove stalke menjajući duge viljuške, noževe i kašike na njim postepeno.

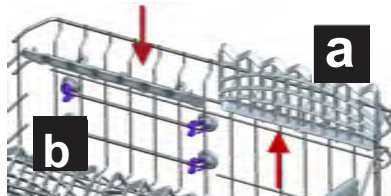

### Stalci na sklapanje

Stalci koji mogu da se saviju na gornjoj korpi su dizajnirani kako biste mogli da stavite velike stvari kao što su šerpe, tiganji, itd. Ako je potrebno, svaki deo može odvojeno da se savije ili svaki može da se savije i veći deo da se dobije. Takođe možete da koristite stalke da biste ih podigli ili za savijanje.

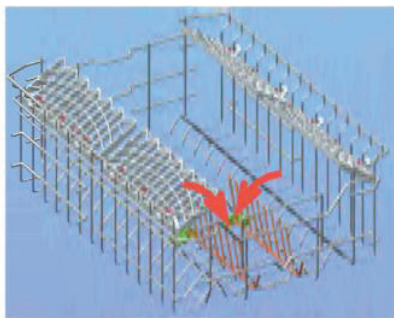

## POGLAVLJE 4: PUNJENJE VAŠE MAŠINE ZA POSUĐE

### Prilagođavanje visine gornje korpe dok je puna

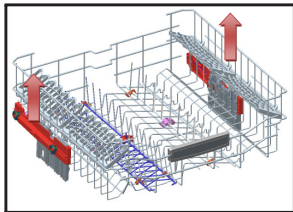

Mehanizam prilagođavanja visine korpe na gornjoj korpi mašine je dizajniran da vam dopusti da prilagodite visinu svoje gornje korpe na gore ili na dole, bez njenog uklanjanja sa mašine kada je puna i da kreirate veliki prostor na vrhu ili dnu područja vaše mašine po potrebi. Korpa vaše mašine je podešena na gornju poziciju u fabričkom podešavanju. Kako biste podigli svoju korpu, držite je sa obe strane i povucite je na gore. Kako biste je spustili, ponovo je držite sa obe strane i ostavite je. U mehanizmu prilagođavanja pune korpe, postarajte se da obe strane budu u istoj poziciji (gore ili dole)

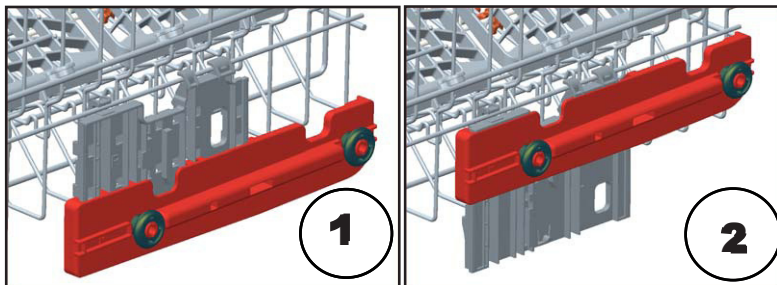

### Donja korpa

#### Stalci na sklapanje

Stalci koji mogu da se saviju na gornjoj korpi su dizajnirani kako biste mogli da stavite velike stvari kao što su šerpe, tiganji, itd. Ako je potrebno, svaki deo može odvojeno da se savije ili svaki od njih može da se savije i veći deo da se dobije. Možete da koristite stalke za savijanje tako što ćete ih izdići ili saviti na dole.

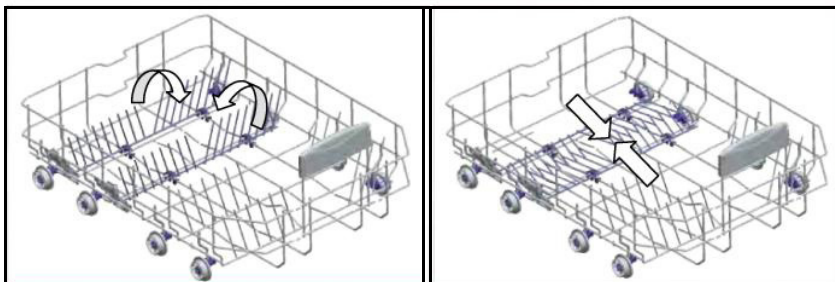

## POGLAVLJE 4: PUNJENJE VAŠE MAŠINE ZA POSUĐE

### Gornja korpa za escajg

Gornja korpa za escajg je dizajnirana za viljuške, kašike i noževe, duge posude i male stvari

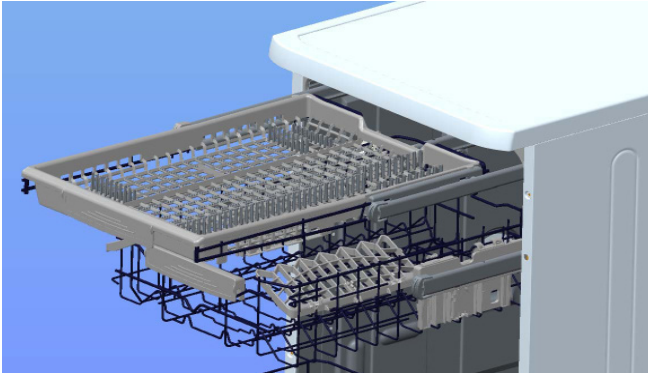

Jer lako može da se izvadi iz mašine, to dopušta posuđu da se izvadi iz mašine zajedno sa korpom nakon pranja.

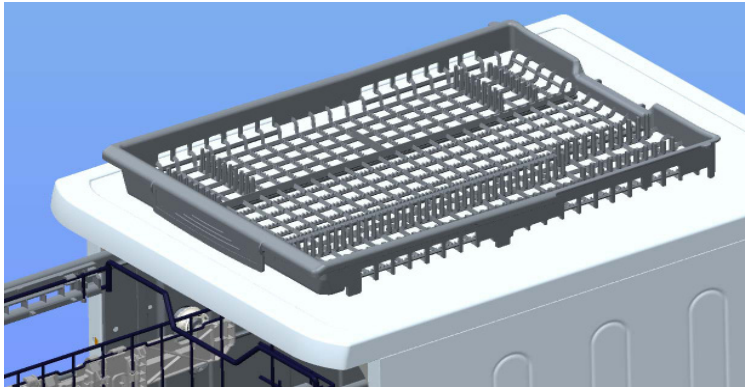

**Upozorenje:** Viljuške i drugi oštri objekti moraju da se stave horizontalno u korpom za escajg.

## POGLAVLJE 4: PUNJENJE VAŠE MAŠINE ZA POSUĐE

Alternativna punjenja korpe  
Donja korpa



Gornja korpa

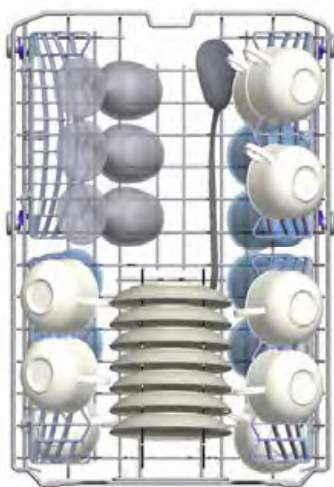

## POGLAVLJE 4: PUNJENJE VAŠE MAŠINE ZA POSUĐE

Punjenje sa greškom

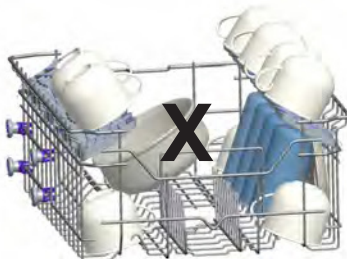
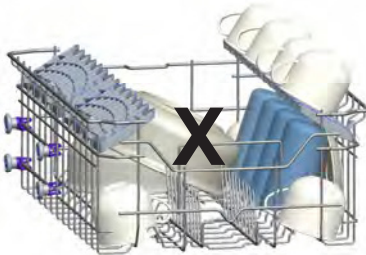
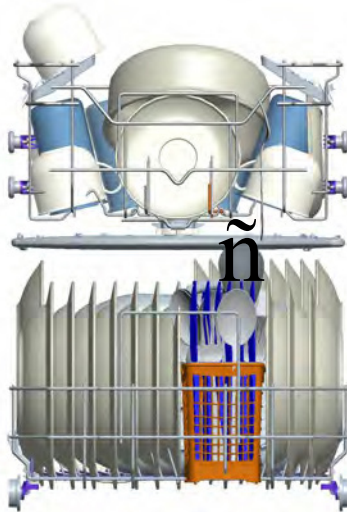

Važna napomena za testne laboratorije

Za detaljne informacije u vezi testova učinka, molimo vas da kontaktirate sledeću adresu: „[dishwasher@standardtest.info](mailto:dishwasher@standardtest.info)“ . U svojoj e-pošti, molimo vas da dostavite ime modela i serijski broj (20 cifara) koje možete da nađete na vratima uređaja.

## POGLAVLJE 5: OPISI PROGRAMA

### OPISI PROGRAMA

#### Stavke programa

Naziv programa				
	Predpranje	Auto delikatno	Auto intenzivno	Duplo pranje
Temperatura pranja	–	30-50 °C	50-70 °C	65 °C
Tip dela hrane	Sveže manje prljavo, kafa, mleko, čaj	Automatski otkriva nivo zagađenja posuđa i podešava temperaturu i količinu vode za pranje i period		supe, sosevi, testo, jaja, pilav, krompir i hrana koja se kuva u rerni, pečena hrana, hrana koja se dugo čuva
Nivo zagađenja	nisko	nisko	visoko	visoko
Količina deterdženta B: 25 cm <sup>3</sup> / 15 cm <sup>3</sup> A: 5 cm <sup>3</sup>	A**	B	B + A	B + A
	Predpranje	Automatski otkriva nivo zagađenja posuđa i podešava temperaturu i količinu vode za pranje i period		40°C pranje
	Kraj			65°C pranje
				45°C pranje
				Vruće ispiranje
				Suvo
				Kraj
Period programa (minuta)	15	87-74	171-117	106
Potrošnja struje (kW sati)	0,02	0,75-0,9	1,20-1,85	1,43
Potrošnja vode (litara)	4,2	10,6-17,7	12,3-24,6	15,4

\*\* Samo deterdžent u prahu treba da se koristi u ciklusu programa predpranja.

## POGLAVLJE 5: OPISI PROGRAMA

### OPISI PROGRAMA

#### Stavke programa

Naziv programa				
	Brzo 30 min.	Eko	**Super 50 min.	Higijena 70 C
Temperatura pranja	40 °C	50 °C	65 °C	70 °C
Tip dela hrane	Sveža kafa, mleko, čaj, salama, povrće	kafa, mleko, čaj, salame, povrće, nije dugo držano	supe, sosovi, testo, jaja, pilav, krompir i hrana iz rerne, pečena hrana	Hrana sa puno prljavštine koja stoji duže vreme ili potreba za higijenskim pranjem.
Nivo zagađenja	nisko	Srednji	Srednji	visoko
Količina deterdženta B: 25 cm <sup>3</sup> / 15 cm <sup>3</sup> A: 5 cm <sup>3</sup>	B	B + A	B + A	B + A
	40 °C pranje	50 °C pranje	65 °C pranje	50 °C pranje
	Hladno ispiranje	Hladno ispiranje	Srednje ispiranje	60 °C pranje
	Vruće ispiranje	Vruće ispiranje	Vruće ispiranje	Hladno ispiranje
	Kraj	Suvo	Kraj	Vruće ispiranje
		Kraj		Suvo
				Kraj
Period programa (minuta)	30	185	50	116
Potrošnja struje (kW sati)	0,7	0,65	1,31	1,38
Potrošnja vode (litara)	10,9	9,0	10,9	15,0

**Upozorenje:** Kratki programi ne uključuju korak za sušenje. Vrednosti navedene iznad su vrednosti koje su dobijene pod laboratorijskim uslovima, prema relevantnim standardima. Ove vrednosti mogu da se promene u zavisnosti od uslova korišćenja proizvoda i okoline (tenzija mreže, vodeni pritisak, unos temperature vode i temperatura okoline).

## POGLAVLJE 6: UKLJUČIVANJE MAŠINE I BIRANJE PROGRAMA

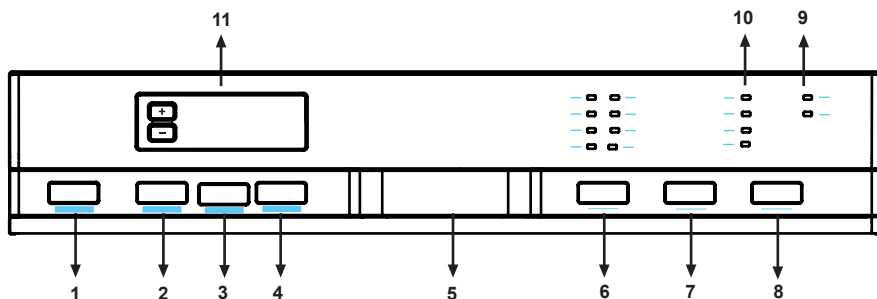

### 1.) Dugme UKLJUČENO/ISKLJUČENO

Kada se pritisne dugme UKLJUČENO/ISKLJUČENO, mašina se uključuje i lampica Pokretanje/Pripravnost se pali.

### 2.) Ekstra brzo/Tiho dugme

#### Funkcija ekstra brzo

Pere posuđe sa više pritiska, smanjujući vreme izabranog programa i nudi ekonomičniju potrošnju vode.

### 3.) Ekstra tiha funkcija

Pere posuđe sa manje pritiska i tako nudi osetljivije i tiše pranje.

### 4.) ½ dugme za poluprazno punjenje

Korišćenjem funkcije ½, tri vrste pranja mogu da se izvrše na donjoj korpi, gornjoj korpi i na obe korpe.



Ako imate malu količinu posuđa u svojoj mašini i ako treba da ih operete, takođe možete da dodatno aktivirate funkciju polu punjenja u nekim programima. Ako imate posuđe u obe korpe, pritisnite dugme ½ i izaberite poziciju u kojoj su obe lampe osvetljene.



Ako imate posuđe u gornjoj korpi, pritisnite dugme ½ i izaberite poziciju u kojoj je gornja lampa osvetljena. Tako će se pranje izvršiti samo na gornjoj korpi vaše mašine. Nikakvo posuđe se neće staviti na donju korpu dok se koristi ova funkcija.



Ako imate posuđe u donjoj korpi, pritisnite dugme ½ i izaberite poziciju u kojoj je donja lampa osvetljena.

Tako će se pranje izvršiti samo na donjoj korpi vaše mašine. Koristeći ovu funkciju, postarajte se da nema posuđa u gornjoj korpi.

**Napomena:** Ako ste koristili ekstra funkciju na najnovijem programu za pranje, ova funkcija će ostati aktivna i na sledećem programu pranja. Ako ne želite da koristite ovu funkciju na novo izabranom programu pranja, pritisnite dugme izabrane funkcije ponovo i proverite da li se lampica na dugmetu uključuje.

### 5.) Ručka vrata

Ručka vrata se koristi za otvaranje/zatvaranje vrata vaše mašine.

### 6.) Dugme biranja programa

Sa programom dugmeta biranja, možete da izaberete odgovarajući program za vaše posuđe.

### 7.) Dugme za čuvanje energije

Ova opcija podržava otvaranje vrata pri kraju programa. Efikasnost sušenja se povećava. Pored toga opcija smanjuje temperaturu pri algoritmu programa da bi podržao energiju koju šteti.

### 8.) Dugme za pokretanje/pauziranje

Kada jednom pritisnete dugme pokreni/pauziraj, program koji ste izabrali sa izborom dugmeta programa će početi da radi a lampica indikatora statusa „pranje“ će se uključiti. Ako je zaustavljanje u toku dok je lampica za pranje uključena, lampica za Početak/Pauziranje će blještati.



## POGLAVLJE 6: UKLJUČIVANJE MAŠINE I BIRANJE PROGRAMA

### 9.) Indikator za upozorenje nedostatka soli

Da bi se videlo da li ima dovoljno soli za omekšavanje u vašoj mašini ili ne, proverite lampu upozorenja nedostatka soli na prikazu. Kada lampica upozorenja nedostatka soli počne da se pali, treba da napunite odeljak za so.

### Indikator upozorenja pomoći pri ispiranju

Da bi se videlo da li ima dovoljno pomoći pri ispiranju u vašoj mašini ili ne, proverite lampu upozorenja nedostatka pomoći ispiranja na prikazu. Kada lampica upozorenja nedostatka pomoći ispiranja počne da se pali, treba da napunite odeljak za so.

### 10.) Praćenje svetala programa

Protok programa može da se kontroliše putem svetala monitora programa na kontrolnoj ploči.

- Pranje
- Ispiranje
- Suvo
- Kraj

### 11.) Indikator preostalog vremena

Indikator preostalog vremena prikazuje vremena programa i preostalo vreme u toku programa koji radi. Pored toga, možete da prilagodite odgađanje vremena programa pritiskajući dugmad na indikatoru pre početka programa. Ako želite da promenite vreme odgađanja, možete da podesite vreme pritiskajući dugme Početak/Pauza i koristeći dugmad na indikatoru. Pritisnite dugme Početak/Pauza ponovo kako biste ga aktivirali.

### Operacija zaključavanja za dete

Kako biste aktivirali zaključavanje za decu, pritisnite i dugmad „tableta” i „polu punjenje” u isto vreme na 3 sekunde. U međuvremenu, videćete „CL” na 2 sekunde na prikazu preostalog vremena. Kako biste deaktivirali, pritisnite i dugmad „tableta” i „polu punjenje” u isto vreme na 3 sekunde. „CL” će dvaput blještati.

## POGLAVLJE 6: UKLJUČIVANJE MAŠINE I BIRANJE PROGRAMA

### Uključivanje mašine

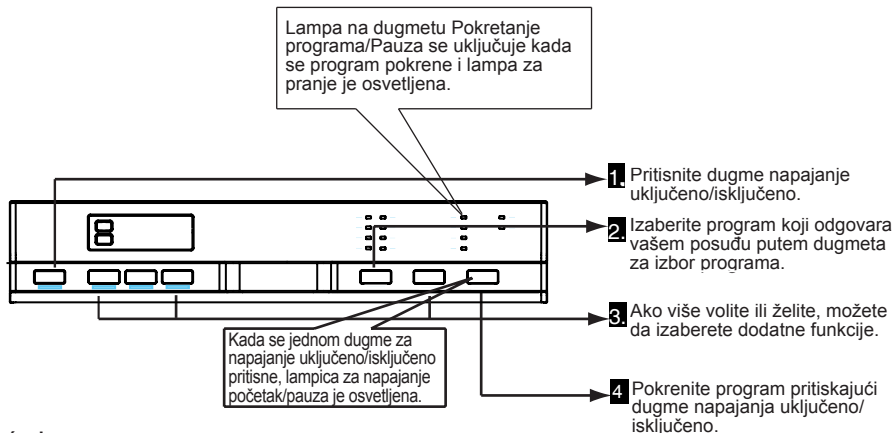

### Praćenje programa

Možete da pratite tok programa koristeći lampice za praćenje programa lociranim na kontrolnoj tabli.



### Menjanje programa

Ako želite da promenite programe dok se program pranja nastavlja.

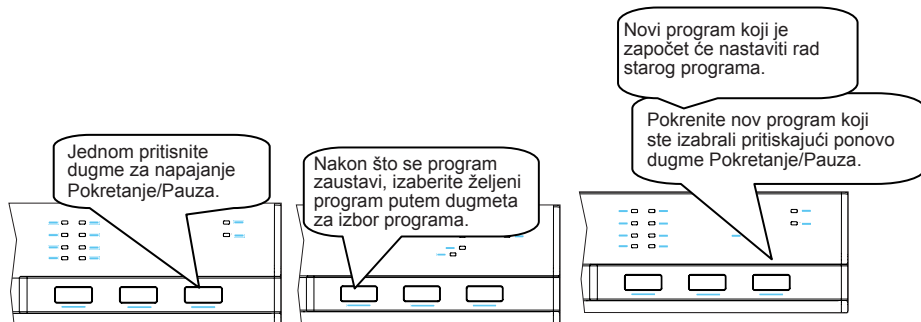

## POGLAVLJE 6: UKLJUČIVANJE MAŠINE I BIRANJE PROGRAMA

### Menjanje programa sa ponovnim podešavanjem

Ako želite da otkazete program dok se program pranja nastavlja.

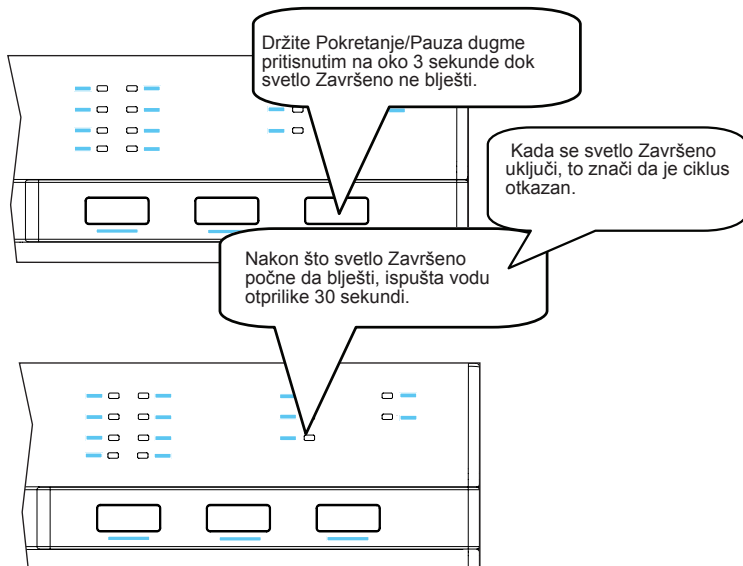

### Isključivanje mašine

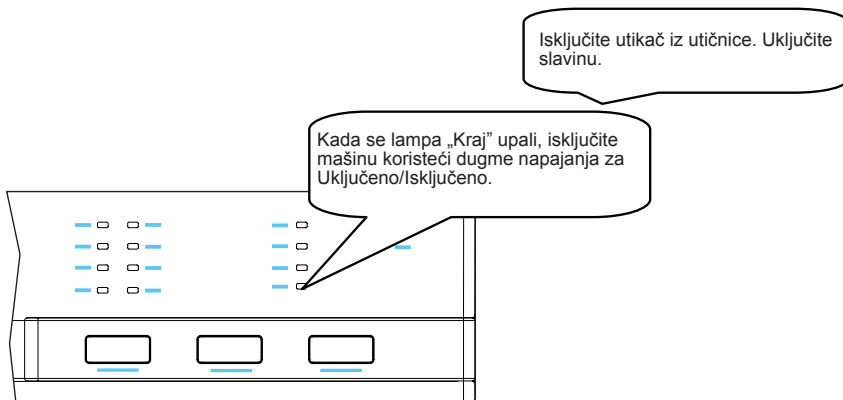

**Napomena:** Možete malo da otvorite vrata kako bi mašina izvršavala operaciju bržeg sušenja nakon što se program pranja završi.

**Napomena:** Ako se vrata mašine otvore u toku pranja ili se napajanje isključi, mašina će vratiti originalni program u slučaju da su vrata zatvorena ili je napajanje vraćeno.

## UKLANJANJE VAŠE STARE MAŠINE

Ovaj simbol na proizvodu ili pakovanju navodi da proizvod ne treba da bude tretiran kao kućni otpad. Umesto toga, treba da se dostavi mesta za prikupljanje otpada za recikliranje električne i elektronske opreme. Pomoći ćete pri izbegavanju štete nad okolinom i rizika za javno zdravlje. Recikliranje materijala će pomoći da se prirodni resursi sačuvaju. Za detaljnije informacije u vezi recikliranja ovog proizvoda, molimo vas da kontaktirate lokalnu vlast ili prodavnicu gde ste kupili proizvod.

Mašina za pranje posuđa sadrži biocidni proizvod u PP rezervoaru filtera za da bi se sprečilo širenje bakterija.  
Aktivna supstanca: cink piriton (CAS br: 13463-41-7)





# Service & Support

Visit Our Website  
[sharphomeappliances.com](http://sharphomeappliances.com)

**SHARP**  
Be Original.

52258381 R36