



Lave-vaisselle

FR Manuel d'utilisation



Lave-vaisselle

QW-S22F472W-FR

CONTENU

CHAPITRE-1 : EXPLICATION DU PRODUIT	
Spécifications techniques.....	5
Conformité aux normes et données de test.....	5
CHAPITRE-2 : INFORMATIONS DE SÉCURITÉ ET RECOMMANDATIONS	
Recyclage	6
Informations de sécurité.....	6
Recommandations.....	8
Objets ne convenant pas au lave-vaisselle.....	8
CHAPITRE-3 : INSTALLATION DE LA MACHINE	
Positionnement de la machine.....	9
Raccordement en eau.....	9
Tuyau d'alimentation en eau.....	9
Tuyau d'évacuation de l'eau.....	10
Raccordement électrique.....	11
Fixation encastrée de la machine.....	12
Avant d'utiliser la machine.....	13
CHAPITRE-4 : PRÉPARATION DE L'UTILISATION DE LA MACHINE	
L'importance de la décalcification de l'eau.....	14
Remplissage de sel.....	14
Bandelette d'essai.....	14
Ajustement de la consommation de sel.....	15
Utilisation du détergent.....	15
Remplissage du compartiment à détergent.....	15
Détergent combiné.....	16
Remplissage de produit de rinçage et réglages.....	16
CHAPITRE-5 : CHARGEMENT DE VOTRE LAVE-VAISSELLE	
Casier à vaisselle.....	17
Chargement alternatifs du panier.....	19
CHAPITRE-6 : DESCRIPTIONS DU PROGRAMME	
Éléments du programme.....	21
CHAPITRE-7 : MISE EN ROUTE DE LA MACHINE ET SÉLECTION D'UN PROGRAMME	
Mise en route de la machine.....	25
Suivi du programme.....	25
Changement d'un programme.....	25
Changement d'un programme avec réinitialisation.....	26
Mise à l'arrêt de la machine.....	26
CHAPITRE-8 : ENTRETIEN ET NETTOYAGE	
Filtres.....	27
Bras gicleurs.....	27
Filtre de tuyau.....	25
CHAPITRE-9 : CODES D'ERREUR ET QUE FAIRE EN CAS DE PANNE	28
CHAPITRE-10 : INFORMATIONS PRATIQUES ET UTILE	29

Cher client. Notre objectif est de vous offrir des produits de haute qualité dépassant vos attentes. Votre appareil est produit dans des usines modernes et est soumis à de soigneux tests de qualité.

Avant d'utiliser votre appareil, veuillez lire attentivement ce guide qui inclut des informations basiques de sécurité concernant l'installation, l'entretien et l'utilisation.

Les instructions d'utilisation s'appliquent à plusieurs modèles. Des différences sont donc possibles.

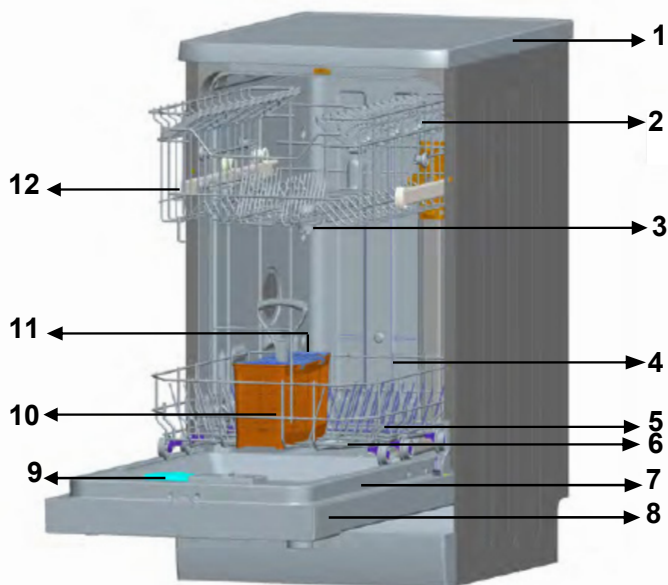

- 1. Panneau supérieur
- 2. Panier supérieur avec grilles
- 3. Bras gicleur supérieur
- 4. Panier inférieur
- 5. Bras gicleur inférieur
- 6. Filtres

- 7. Plaque signalétique
- 8. Panneau de contrôle
- 9. Distributeur de détergent et de produit de rinçage
- 10. Panier à couverts
- 11. Distributeur de sel
- 12. Système de loquet de la piste du panier supérieur

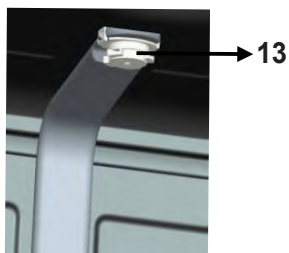

Bras gicleur supérieur : Il améliore le lavage de la vaisselle placée dans le panier supérieur.

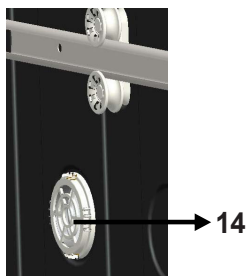

Unité de turbo-séchage : Ce système permet d'améliorer les performances de séchage de votre vaisselle.

CHAPITRE -1 : SPÉCIFICATIONS TECHNIQUES

Spécifications techniques

Capacité	10 couverts
Hauteur	850 mm
Hauteur (sans panneau supérieur)	820 mm
Largeur	450 mm
Profondeur	598 mm
Poids net	40 kg
Alimentation électrique	220-240 V, 50 Hz
Puissance totale	1900 W
Puissance de chauffage	1800 W
Puissance de pompe	100 W
Puissance de pompe de vidange	30 W
Pression d'alimentation en eau	0.03 MPa (0,3 bar)-1 MPa (10 bar)
Courant	10 A

Conformité aux normes et aux données de test/ Déclaration de conformité UE

Ce produit répond aux exigences de toutes les directives européennes en vigueur ainsi qu'à toutes les normes harmonisées correspondantes, qui prévoient le marquage CE.

Remarque importante à l'attention de l'utilisateur : pour obtenir une version électronique du présent manuel, veuillez envoyer un courriel à l'adresse suivante :

« **dishwasher@standardtest.info** ». Dans cet e-mail, vous indiquerez le nom du modèle et le numéro de série (20 chiffres) qui se trouve sur la porte de l'appareil.

Recyclage

- Certains composants et l'emballage de votre machine ont été fabriqués à partir de matériaux recyclés.
- Les pièces en plastique sont marquées des abréviations internationales : (>PE< , >PS< , >POM< , >PP< ,)
- Les pièces en carton ont été fabriquées à partir de papier recyclé et doivent être mises au rebut dans les containers de recyclage pour déchets de papier.
- De tels matériaux ne doivent pas être placés dans des poubelles ordinaires. Ils doivent être déposés dans un centre de recyclage.
- Contactez le centre adapté pour obtenir plus d'informations sur les méthodes et points de récupération.

Informations de sécurité

Lorsque vous prenez livraison de votre machine

- Vérifiez si votre machine ou son emballage son endommagés. Ne démarrez jamais une machine endommagée d'une quelconque manière, assurez-vous de contacter un centre de service après-vente autorisé.
- Déballez l'appareil tel qu'indiqué et débarrassez-vous de l'emballage selon les règles en vigueur.

Points devant être observés durant l'installation de la machine

- Choisissez un emplacement adapté, sûr et plan pour installer la machine.
- Effectuez l'installation et le raccordement de votre machine en respectant les instructions.
- Cette machine ne doit être réparée et installée que par un centre de service après-vente autorisé.
- N'utilisez que des pièces de rechange originales avec cette machine.
- Avant l'installation, assurez-vous que la machine est débranchée.
- Vérifiez que le système de fusible électrique intérieur est raccordé selon la réglementation.
- Tous les raccordements électriques doivent correspondre aux valeurs de la plaque signalétique.
- Assurez-vous spécialement que la machine ne soit pas au-dessus du câble d'alimentation électrique.
- N'utilisez jamais de rallonge ou de multiprise pour effectuer le raccordement. La prise doit être facilement accessible après l'installation de la machine.
- Après l'installation de la machine dans un emplacement adéquat, faites-la tourner à vide pour la première fois.

En utilisation quotidienne

- Cette machine est conçue pour une utilisation domestique, ne l'utilisez pas à d'autres fins.
- L'usage commercial du lave-vaisselle annulera la garantie.
- Ne vous levez pas, ne vous asseyez-pas et ne placez pas de poids lorsque

la porte est ouverte, l'appareil pouvant basculer.

- N'utilisez jamais de détergent ou de produit de rinçage non conçu spécialement pour les lave-vaisselle. Notre compagnie décline toute responsabilité pour les dommages en résultant.
- L'eau de la section lavage de la machine n'est pas potable, veuillez ne pas la boire.
- Ne placez pas d'agents chimiques de dissolution tels que des solvants dans la section lavage de la machine, ceci pouvant poser un risque d'explosion.
- Vérifiez que les plastiques résistent à la chaleur avant le lavage.
- Cet appareil peut être utilisé par des enfants de plus de 8 ans et des personnes aux capacités physiques, sensorielles ou mentales réduites ou manquant d'expérience et de connaissances s'ils sont supervisés ou s'ils ont reçu des instructions concernant l'utilisation de cet appareil en toute sûreté et comprennent les risques courus. Les enfants ne doivent pas jouer avec l'appareil. Le nettoyage et l'entretien par l'utilisateur ne doivent pas être effectués par des enfants non supervisés.
- Ne placez pas d'objets inadaptés ou plus lourds que la capacité de charge du panier dans votre machine. SHARP ne saurait être tenu responsable des dommages sur les pièces intérieures.
- Votre lave-vaisselle ne doit pas être ouvert durant son fonctionnement. Un dispositif de sécurité assurera que la machine s'arrête en cas d'ouverture.
- Ne laissez pas la porte ouverte pour éviter les accidents.
- Placez les couteaux et autres objets pointus dans le panier à couverts en plaçant la lame vers le bas.
- Si le cordon d'alimentation est endommagé, il doit être remplacé par SHARP ou un de ses agents d'entretien.
- Si l'option EnergySave est sélectionnée (position « Yes »), la porte s'ouvrira à la fin du programme. N'essayez pas de fermer la porte de manière brusque pour éviter d'endommager le mécanisme d'ouverture de porte automatique s'activant pendant une minute. La porte doit être ouverte pendant 30 minutes pour obtenir un séchage efficace (dans les modèles à système d'ouverture automatique de porte).

Avertissement : Ne restez pas devant la porte lorsque le signal d'ouverture automatique est audible.

Pour la sécurité de vos enfants

- Une fois l'emballage de la machine retiré, assurez-vous que les matériaux d'emballage soient hors de la portée des enfants.
- Ne laissez pas les enfants jouer avec la machine ou la démarrer.
- Gardez les enfants éloignés des détergents et produits de rinçage.
- Gardez les enfants éloignés de la machine lorsqu'elle est ouverte, des résidus de produit de nettoyage pouvant être présents à l'intérieur de la machine.
- Assurez-vous que votre ancienne machine ne constitue pas de menace pour vos enfants.

Il est arrivé que des enfants s'enferment dans d'anciennes machines. Pour éviter une telle situation, cassez le dispositif de fermeture de la porte de votre machine et arrachez les câbles électriques.

En cas de dysfonctionnement

- Toute réparation effectuée par toute autre personne autre que du personnel d'entretien autorisé annulera votre garantie.
- Avant d'effectuer tout travail de réparation sur votre machine, assurez-vous que la machine est isolée du secteur. Déclenchez le fusible ou débranchez l'appareil. Ne tirez pas par le câble durant le débranchement. Assurez-vous de fermer le robinet d'eau.

Recommandations

- Pour économiser de l'eau et de l'énergie, enlevez les résidus grossiers de la vaisselle avant de la placer dans le lave-vaisselle. Démarrez votre machine lorsqu'elle est complètement chargée.
- Utilisez le programme de pré lavage uniquement lorsque nécessaire.
- Placez les objets creux tels que bols, verres et casseroles dans la machine vers le bas.
- Il n'est pas recommandé de surcharger la machine ou de la charger d'une manière autre que celle indiquée.

Objets ne convenant pas au lave-vaisselle

- Les cendres de cigarette, restes de bougie, le vernis, la peinture, les substances chimiques, les matériaux en alliage de fer
- Les fourchettes, cuillères et couteaux ayant une partie en bois ou en os, ou ayant des poignées en ivoire ou nacrées, les objets collés, les objets recouverts d'abrasif, les produits chimiques acides ou basiques
- Les objets en plastique ne résistant pas à la chaleur, les récipients en cuivre ou en étain
- Les objets en aluminium ou en argent (ceux-ci pouvant perdre leur couleur, devenir ternes)
- Certains types de verre délicats, les porcelaines au motif imprimé pouvant disparaître même après le premier lavage, certains objets en cristal pouvant graduellement devenir opaques, les couverts collés ne résistant pas à la chaleur, les verres en cristal au plomb, les planches à découper, les objets en fibre synthétique
- Les objets absorbants tels que les éponges ou les torchons ne sont adaptés au nettoyage au lave-vaisselle.

Avertissement :Veuillez faire attention à n'acheter dès à présent que de la vaisselle résistant au lave-vaisselle.

INSTALLATION DE LA MACHINE

Positionnement de la machine

Lorsque vous déterminez l'emplacement de votre machine, faites attention à choisir un endroit vous permettant de charger et décharger facilement votre vaisselle.

Ne placez pas votre machine dans un emplacement où il est possible que la température ambiante descende en dessous de 0°C.

Avant de la positionner, sortez la machine de son emballage en suivant les avertissements situés sur l'emballage.

Positionnez la machine près d'un robinet d'eau ou d'une conduite d'évacuation. Il est nécessaire de positionner votre machine en gardant à l'esprit que ses raccords ne seront pas altérés une fois effectués.

N'attrapez pas la machine par sa porte ou par un panneau pour la déplacer.

Faites attention à garder suffisamment d'espace sur les côtés de la machine afin de pouvoir la déplacer confortablement vers l'avant et l'arrière durant son nettoyage.

Assurez-vous que les tuyaux d'entrée et de sortie de l'eau ne soient pas écrasés durant le positionnement de la machine. Assurez-vous aussi que la machine ne soit pas au-dessus du câble électrique.

Ajustez les pieds ajustables de la machine afin qu'elle soit plane et équilibrée. Le positionnement adéquat de la machine assure une ouverture et fermeture sans problème de la porte. Si la porte de votre machine ne ferme pas correctement, vérifiez si la machine est stable sur le sol. Si nécessaire, ajustez les pieds ajustables et assurez-vous que sa position est stable.

Raccordement en eau

La plomberie intérieure doit être adaptée à l'installation d'un lave-vaisselle. Nous recommandons aussi

d'installer un filtre à l'entrée de votre maison ou appartement pour éviter tous dommages causés par une contamination (sable, argile, rouille, etc..) pouvant être occasionnellement transportée par l'eau courante ou par la plomberie intérieure, et pour empêcher tout problème de jaunissement et de formation de dépôts après le lavage.

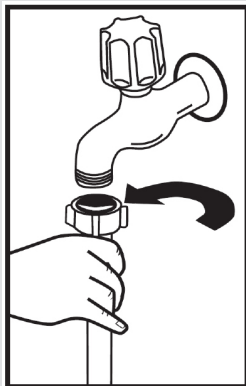

Tuyau d'alimentation en eau

N'utilisez pas le tuyau d'alimentation en eau de votre ancienne machine. Utilisez plutôt le nouveau tuyau d'alimentation en eau fourni avec votre machine. Si vous devez connecter un tuyau d'alimentation neuf ou non utilisé depuis longtemps, faites couler de l'eau à travers le tuyau avant d'effectuer le raccordement. Connectez le tuyau d'alimentation en eau directement sur le robinet d'alimentation en eau. La pression fournie par le robinet doit être au moins 0,03 Mpa et au plus 1 Mpa. Si la pression d'eau dépasse 1 Mpa, une vanne de surpression doit être installée entre l'appareil et la tuyauterie.

Une fois les raccordements effectués, le robinet doit être ouvert complètement et son étanchéité doit être vérifiée. Pour la sûreté de votre machine, assurez-vous de toujours fermer le robinet d'alimentation en eau si l'appareil ne doit pas être utilisé pendant une période prolongée.

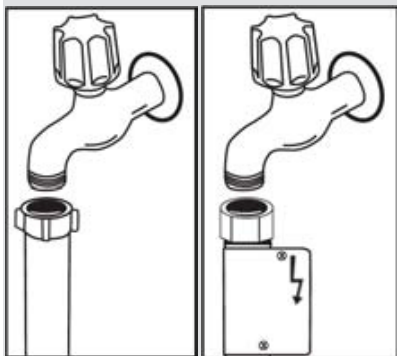

NOTE : Un système anti-débordement Aquastop est utilisé dans certains modèles. Si un Aquastop est utilisé, une tension élevée existe. Ne coupez pas le système anti-débordement Aquastop. Ne le pliez pas et ne le tordez pas.

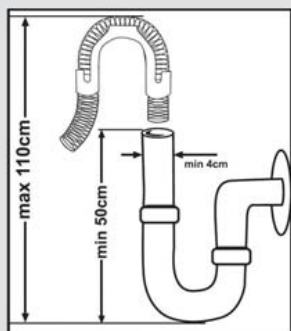

Tuyau d'évacuation de l'eau

Le tuyau d'évacuation de l'eau peut être raccordé soit directement à un trou d'évacuation de l'eau ou au siphon d'évacuation d'un évier.

En utilisant un tuyau plié spécial (si disponible), l'eau peut être évacuée directement dans l'évier en accrochant le tuyau plié au bord de l'évier. Ce raccordement doit être entre 50 et 110 cm du niveau du sol.

CHAPITRE -3 : INSTALLATION DE LA MACHINE

Avertissement : Lorsqu'un tuyau d'évacuation de plus de 4 m est utilisé, la vaisselle peut rester sale. Notre société décline toute responsabilité dans ce cas.

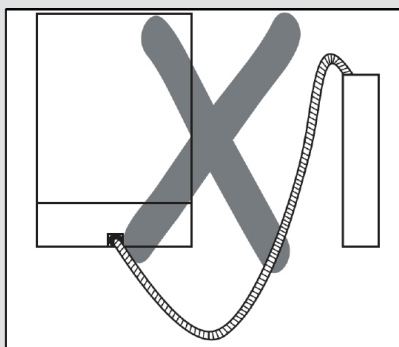
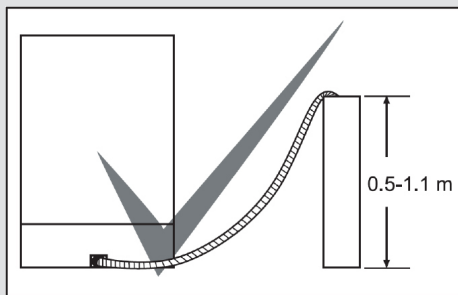

Raccordement électrique

La fiche à contact de protection de votre machine doit être connectée à une prise de mise à la terre fournissant un courant et une tension adaptés. Si aucune terre n'est présente, demandez à un électricien compétent de l'installer. En cas d'utilisation sans mise à la terre, notre compagnie ne saurait être responsable de toute perte d'usage pouvant se présenter.

Le courant de rupture du fusible intérieur doit être de 10-16 A. Votre machine est réglée pour utiliser une alimentation 220-240 V. Si la tension dans votre région est de 110 V, connectez un transformateur 110/220 V de puissance 3000 W entre l'appareil et le secteur.

La machine ne doit pas être branchée durant le positionnement. Utilisez toujours la fiche fournie avec votre machine. Fonctionner à faible tension diminuera la qualité du lavage.

Le câble électrique de la machine ne doit être remplacé que par un centre de service après-vente autorisé ou un électricien autorisé. Tout manquement peut être source d'accident. Pour la sûreté de votre machine, nous recommandons de débrancher la prise si l'appareil ne doit pas être utilisé pendant une période prolongée.

Afin d'éviter un risque d'électrocution, ne débranchez pas l'appareil avec des mains mouillées.

Lorsque vous déconnectez votre machine du secteur, tirez toujours sur la fiche. Ne tirez jamais sur le cordon.

Installation encastrée de la machine

Si vous souhaitez encastrer la machine sous un plan de travail, vérifiez que vous avez suffisamment de place sous le plan de travail et que la tuyauterie et l'installation électrique permettent l'installation. **1** Si vous décidez que l'espace sous le plan de travail est adapté à l'installation de la machine, retirez le panneau supérieur tel qu'indiqué dans l'illustration. **2**

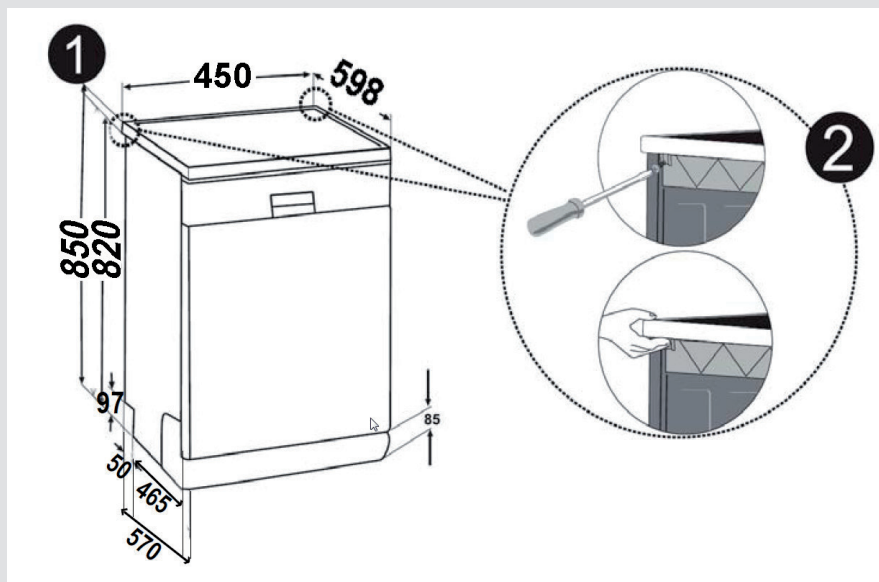

Avertissement : La surface sous laquelle vous souhaitez placer votre machine, en enlevant son panneau supérieur, doit être stable pour éviter un basculement. Pour enlever le panneau supérieur, enlevez les vis supportant le panneau supérieur à l'arrière de la machine, puis poussez le panneau avant d'un cm de l'avant vers l'arrière et soulevez-le.

CHAPITRE -3 : INSTALLATION DE LA MACHINE

Ajustez les pieds de la machine selon la pente du sol. **3** Installez votre machine en la poussant sous le plan de travail en faisant attention à ne pas écraser ou tordre les tuyaux. **4**

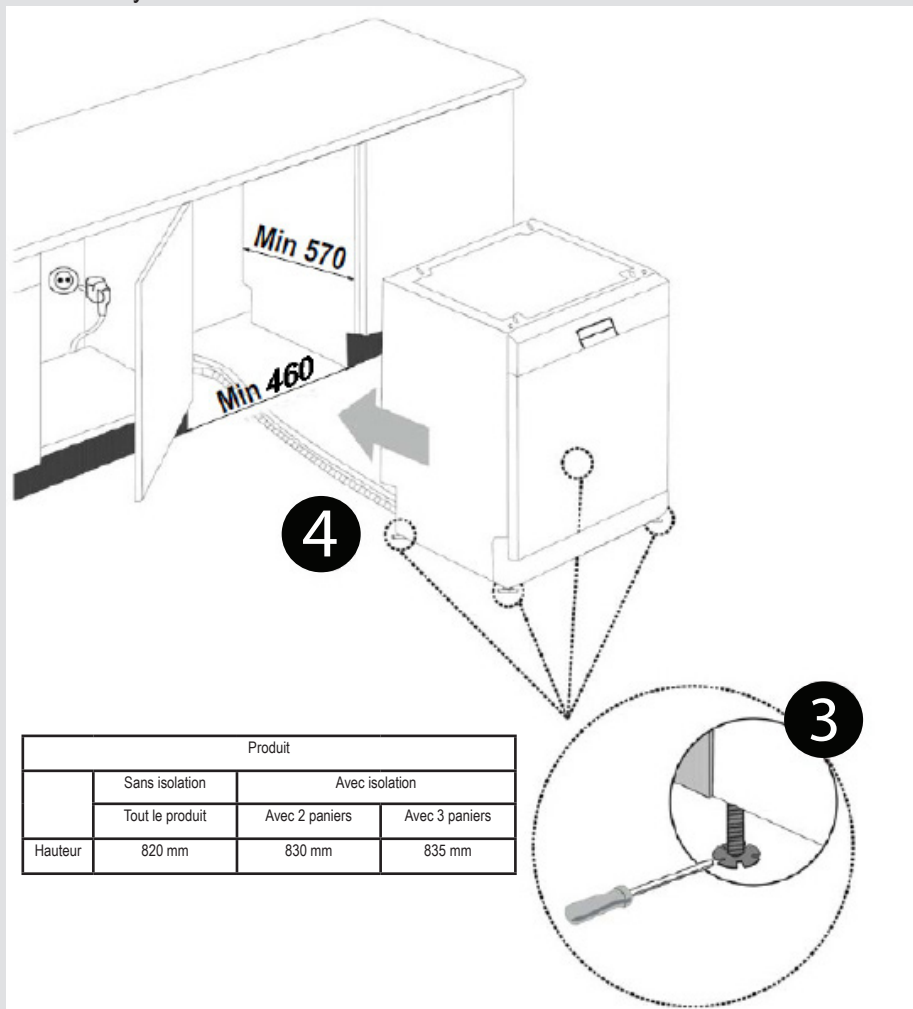

Avertissement : Une fois le panneau supérieur enlevé, la machine doit être placée dans une cavité aux dimensions indiquées dans la figure.

CHAPITRE -4 : PRÉPARATION DE L'UTILISATION DE LA MACHINE

Avant d'utiliser l'appareil pour la première fois

- Vérifiez si les spécifications électriques et d'approvisionnement en eau correspondent aux valeurs indiquées par les instructions d'installation de l'appareil.
- Retirez tous les matériaux d'emballage à l'intérieur de l'appareil.
- Réglez l'adoucisseur d'eau.
- Ajoutez 1 kg de sel dans le compartiment de sel et remplissez-le d'eau jusqu'à un niveau trop-plein.
- Remplissez le compartiment de liquide de rinçage.

PRÉPARATION DE L'APPAREIL À L'UTILISATION

Importance du détartrage de l'eau

Pour bien fonctionner, le lave-vaisselle a besoin d'une eau douce, c'est-à-dire moins calcaire. Dans le cas contraire, des résidus de calcaire blanc resteront sur la vaisselle et sur les équipements intérieurs. Cela aura alors une incidence négative sur les performances de lavage, de séchage et de brillance de votre appareil. Pour cette raison, veuillez utiliser un adoucisseur d'eau dans le lave-vaisselle. L'adoucisseur d'eau doit être rafraîchi de sorte qu'il conserve les mêmes performances au cours du prochain cycle de lavage. À cet effet, veuillez utiliser du sel pour lave-vaisselle.

Remplissage de sel

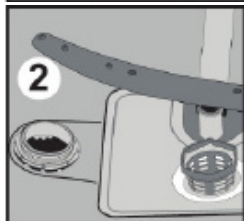
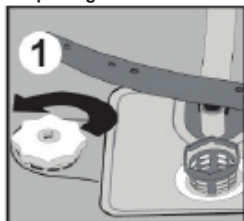



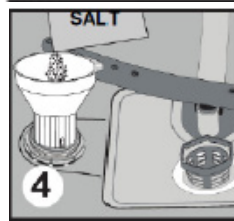
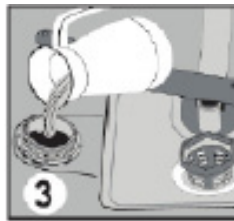



















Utilisez le sel adoucissant fabriqué spécialement pour une utilisation dans les lave-vaisselle. Pour introduire le sel adoucissant dans l'appareil, retirez d'abord le panier inférieur, puis ouvrez le couvercle du compartiment de sel en le tournant dans le sens antihoraire. (1) (2) À la première utilisation, remplissez le compartiment de 1 kg de sel et d'eau (3) au niveau trop-plein. Utilisez un entonnoir (4) pour faciliter le remplissage. Enfin, replacez le couvercle et fermez le compartiment. Après chaque 20 e au 30e lavage, ajoutez du sel dans votre lave-vaisselle jusqu'à ce qu'il soit rempli (environ 1 kg). Remplissez le compartiment de sel avec de l'eau, uniquement à la première utilisation. Nous vous recommandons d'utiliser du sel adoucissant en granules ou en poudre. Évitez de remplir votre appareil de sel de table, au risque de réduire les performances du compartiment de l'adoucisseur au fil du temps. Lorsque vous mettez l'appareil en marche, le compartiment de sel se remplit d'eau. Par conséquent, veuillez introduire le sel adoucissant dans l'appareil avant de le démarrer. Ainsi, la quantité de sel débordante est immédiatement nettoyée au cours du lavage. Si vous ne souhaitez effectuer aucun lavage immédiatement après le remplissage du sel, alors exécutez un court programme de lavage avec le lave-vaisselle. Cela permet d'éviter toute corrosion sur votre appareil



causée par le débordement de sel lors du remplissage. Pour savoir si la quantité de sel adoucissant dans votre lave-vaisselle est suffisante ou pas, vérifiez la partie transparente sur le couvercle du compartiment de sel. Si la partie transparente est verte, alors le compartiment comporte une quantité suffisante de sel. Ajoutez du sel dans le compartiment dans le cas contraire.

Languelette de contrôle

L'efficacité de lavage de votre machine dépend de la douceur de l'eau du robinet. Pour cette raison, votre machine est équipée d'un système qui réduit la dureté de l'eau de distribution. Ainsi, l'efficacité du lavage augmente lorsque le système est correctement réglé. Pour connaître le niveau de dureté de l'eau dans votre région, contactez le service local qui en a la charge ou déterminez-le par vous-même à l'aide de la bandelette d'analyse (si disponible).

Ouvrez la bandelette d'analyse	Faites couler l'eau de votre robinet pendant 1 min.	Laissez la bandelette d'analyse trempée dans l'eau pendant 1 seconde.	Une fois que vous la ressortez de l'eau, secouez-la	Patientez 1 min.	Réglez la dureté de l'eau de votre machine en fonction du résultat obtenu avec la bandelette d'analyse.																		
					<table border="1"> <tr> <td>Degré 1</td> <td></td> <td>Absence de calcaire</td> </tr> <tr> <td>Degré 2</td> <td></td> <td>Très faible teneur en calcaire</td> </tr> <tr> <td>Degré 3</td> <td></td> <td>Faible teneur en calcaire</td> </tr> <tr> <td>Degré 4</td> <td></td> <td>Teneur moyenne en calcaire</td> </tr> <tr> <td>Degré 5</td> <td></td> <td>Teneur en calcaire</td> </tr> <tr> <td>Degré 6</td> <td></td> <td>Fort teneur en calcaire</td> </tr> </table>	Degré 1		Absence de calcaire	Degré 2		Très faible teneur en calcaire	Degré 3		Faible teneur en calcaire	Degré 4		Teneur moyenne en calcaire	Degré 5		Teneur en calcaire	Degré 6		Fort teneur en calcaire
Degré 1		Absence de calcaire																					
Degré 2		Très faible teneur en calcaire																					
Degré 3		Faible teneur en calcaire																					
Degré 4		Teneur moyenne en calcaire																					
Degré 5		Teneur en calcaire																					
Degré 6		Fort teneur en calcaire																					

CHAPITRE -4 : PRÉPARATION DE L'UTILISATION DE LA MACHINE

Ajustement de la consommation de sel Tableau de réglage de la dureté de l'eau.

Niveau de dureté de l'eau	Niveau Allemand de dureté de l'eau dH	Niveau Français de dureté de l'eau dF	Niveau Anglais de dureté de l'eau dE	Indicateur de dureté de l'eau
1	0-5	0-9	0-6	L1 s'affiche sur l'écran.
2	6-11	10-20	7-14	L2 s'affiche sur l'écran.
3	12-17	21-30	15-21	L3 s'affiche sur l'écran.
4	18-22	31-40	22-28	L4 s'affiche sur l'écran.
5	23-34	41-60	29-42	L5 s'affiche sur l'écran.
6	35-50	61-90	43-63	L6 s'affiche sur l'écran.

Si la dureté de l'eau utilisée dépasse 90 dF (dureté Française) ou si vous utilisez un puits, nous vous recommandons d'utiliser un filtre et des appareils de traitement de l'eau.

NOTE : Le niveau de dureté est réglé sur 3 en usine.

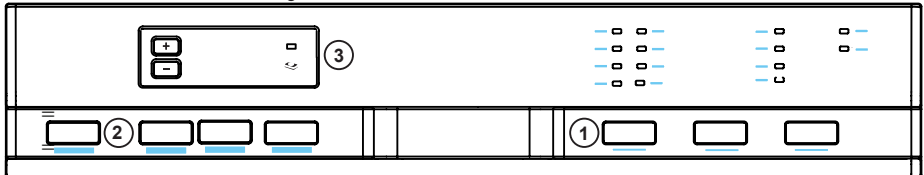

Pressez la touche Sélection du programme et gardez-la pressée. **1.**

Pendant ce temps, mettez la machine en route en pressant la touche Marche/Arrêt. **(2)**

Gardez la touche Sélection du programme pressée jusqu'à ce que « SL » disparaisse de l'écran. Lorsque « SL » disparaît, relâchez la touche de programme. **1.**

La machine affichera le dernier réglage d'adoucissant utilisé.

Vous pouvez ajuster le réglage de dureté de l'eau en pressant les touches « + » et « - » sur l'écran. **3.**

Une fois le réglage de dureté de l'eau effectué, mémorisez le réglage choisi en pressant la touche Marche/Arrêt. **(2)**

Utilisation du détergent

Utilisez un détergent spécifiquement conçu pour un usage en lave-vaisselle domestique.

Vous pouvez trouver des détergents en poudre, gel et tablette conçus pour les lave-vaisselles domestiques.

Le détergent doit être placé dans le compartiment avant le démarrage de la machine. Gardez les détergents dans des endroits secs et frais hors de la portée des enfants.

Ne remplissez pas le compartiment à détergent plus que nécessaire, ceci pouvant rayer vos verres ainsi que limiter la dissolution du détergent.

Si vous nécessitez plus d'informations concernant le détergent que vous souhaitez utiliser, veuillez contacter directement le fabricant du détergent.

Remplissage du compartiment à détergent

Ouvrez le dispositif de fermeture pour ouvrir le compartiment à détergent tel que montré dans l'image. **1** Le récipient à détergent est équipé de lignes de niveau intérieures. Le récipient à détergent peut contenir un maximum de 40 cm³ de détergent. Ouvrez le détergent pour lave-vaisselle et versez dans le grand compartiment **b** 25 cm³ si la vaisselle est très sale ou moins de 15 cm³. **2** Si la vaisselle est restée sale pendant une longue période, si des résidus de nourriture séchée sont présents sur la vaisselle ou si le lave-vaisselle est trop rempli, versez **a** 5 cm³ de détergent dans le compartiment de prélavage et lancez la machine. Vous devrez peut-être ajouter plus de détergent dans la machine, selon le degré d'encrassement et le niveau de dureté de l'eau dans votre région.

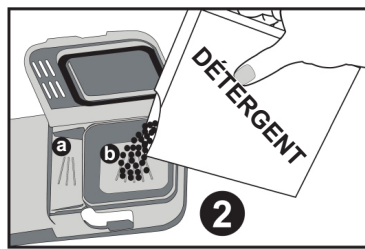
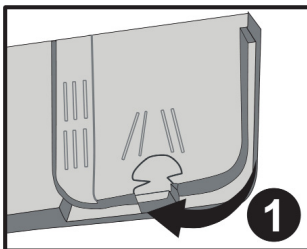

CHAPITRE -4 : PRÉPARATION DE L'UTILISATION DE LA MACHINE

Détergents mixtes

Les détergents mixtes peuvent comporter diverses propriétés. Avant d'utiliser le détergent, veuillez lire attentivement la notice de ce dernier. Généralement, les détergents mixtes produisent des résultats satisfaisants, uniquement sous certaines conditions.

Consignes à respecter lors de l'utilisation de ce type de produits :

- vérifiez les caractéristiques du produit afin de vous assurer qu'il est mixte ou non ;
- vérifiez si le détergent utilisé est approprié pour la dureté de l'eau contenue dans le système d'approvisionnement ;
- suivez les instructions de produits indiquées sur les emballages ;
- placez toujours les pastilles dans le compartiment de détergent, dans le distributeur du produit de lavage ;
- contactez les fabricants pour en savoir plus sur les conditions appropriées d'utilisation des produits ;
- utilisez des produits appropriés afin d'économiser le sel et/ou le liquide de rinçage ;
- le champ d'application de la garantie de votre appareil ne couvre pas les dommages résultant de l'utilisation de ces types de détergents.

Utilisation recommandée : Pour obtenir de meilleurs résultats lors de l'utilisation de détergents mixtes, ajoutez du sel et le produit de rinçage dans votre lave-vaisselle et ajustez le degré de dureté de l'eau et le degré de rinçage au niveau le plus bas.



La solubilité des détergents en tablettes produits par des différentes sociétés peut varier en fonction de la température et du temps. Par conséquent, il n'est pas recommandé d'utiliser ces détergents dans les programmes courts. Il est plus approprié d'utiliser des détergents en poudre pour de tels programmes.

Avertissement ; En cas de problème non rencontré auparavant et résultant de l'utilisation de ce type de détergents, veuillez contacter directement les fabricants de détergents.

Lorsque vous arrêtez d'utiliser ces détergents :

- remplissez les compartiments de sel et de liquide de rinçage ;
- réglez le degré de dureté de l'eau au niveau le plus élevé et lancez un programme de lavage avec l'appareil à vide ;
- réglez le degré de dureté de l'eau ;
- assurez-vous d'effectuer les réglages de rinçage appropriés.

Remplissage du liquide de rinçage et réglage

Une quantité suffisante de liquide de rinçage permet d'éviter la présence de gouttes d'eau, de taches calcaires et de film blanc en forme de bande. Elle augmente également les performances de séchage.

Pour introduire le produit de rinçage dans l'appareil, retirez le couvercle du compartiment du liquide de rinçage en le tournant. **1** Remplissez le compartiment de rinçage avec du liquide de rinçage jusqu'à ce que l'indicateur de niveau du liquide de rinçage devienne sombre. **2** Remplacez le couvercle et fermez-le en le tournant de manière à ce que les loquets correspondent les uns aux autres. Vérifiez l'indicateur de niveau du liquide de rinçage sur le distributeur de détergent, pour savoir si oui ou non votre lave-vaisselle nécessite du liquide de rinçage. Un voyant sombre **b** indique que le compartiment contient du liquide de rinçage, tandis qu'un voyant lumineux **a** indique que vous devez remplir le compartiment avec du liquide de rinçage.

Réglez l'ajusteur de quantité de liquide de rinçage à un niveau situé entre 1 et 6. Le réglage d'usine du liquide de rinçage est la position **3**.

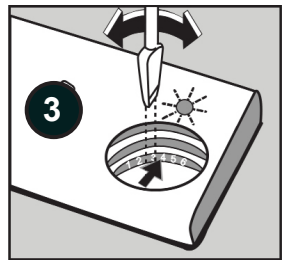
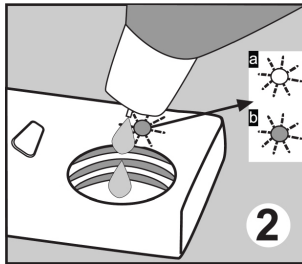
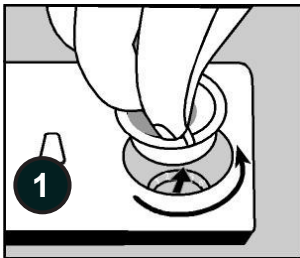

Augmentez le niveau de l'ajusteur lorsque des gouttes d'eau se forment sur votre vaisselle après un lavage et réduisez-le lorsque vous observez une tache bleue lors du nettoyage à la main. 3

Avertissement ; Utilisez uniquement des liquides de rinçage autorisés pour une utilisation dans le lave-vaisselle. Des résidus de liquide de rinçage résultant du trop-plein génèrent de très grandes quantités de mousse et réduisent ainsi la performance de lavage. Par conséquent, nous vous recommandons de nettoyer l'excédent de liquide de rinçage en l'essuyant à l'aide d'un chiffon.

CHAPITRE-5 : CHARGEMENT DE VOTRE LAVE-VAISSELLE

CHARGEMENT DE VOTRE LAVE-VAISSELLE

Placez la vaisselle correctement dans la machine.

Il existe deux paniers séparés permettant de charger la vaisselle dans votre machine. Le panier inférieur est pour les objets ronds et profonds.

Le panier supérieur est pour les objets fins et minces. Nous vous recommandons d'utiliser le panier à couverts afin d'obtenir les meilleurs résultats.

Pour éviter de possibles blessures, placez les couteaux à long manche et pointus avec leur côté pointu vers le bas ou horizontaux dans le panier.

Avvertissement : Placez votre vaisselle dans la machine d'une manière n'empêchant pas aux bras gicleurs supérieur et inférieur de tourner.

Casier à vaisselle

Des casiers à vaisselle sont installés dans le panier supérieur de votre machine. a b Vous pouvez utiliser ces casiers à vaisselle en position ouverte ou fermée. Lorsqu'ils sont en position ouverte a vous pouvez placer vos tasses par-dessus les casiers, et lorsqu'ils sont en position fermée b vous pouvez placer de longs verres dans le panier. Vous pouvez aussi utiliser ces casiers pour placer des fourchettes, couteaux et cuillères de grande taille.

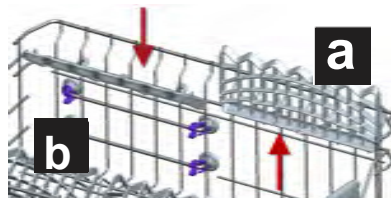

Panier inférieur

Casiers pliants

Les casiers pliants du panier supérieur sont conçus pour faciliter le placement de gros objets tels que des casseroles, poêles, etc. Si nécessaire, chaque partie peut être pliée séparément, ou toutes peuvent être pliées afin d'obtenir de plus grands espaces. Vous pouvez utiliser les casiers pliants en les tirant vers le haut ou en les pliant vers le bas.

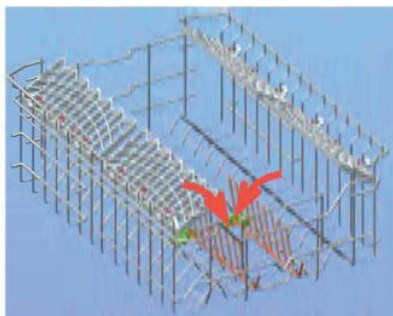

CHAPITRE-5 : CHARGEMENT DE VOTRE LAVE-VAISSELLE

Ajustement de hauteur du panier supérieur lorsqu'il est plein

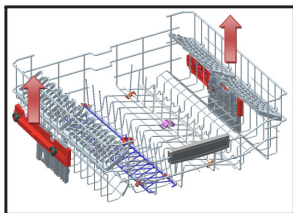

Le mécanisme d'ajustement de la hauteur du panier supérieur de votre machine est conçu pour vous laisser ajuster la hauteur de votre panier supérieur vers le haut ou vers le bas, sans devoir l'enlever de votre machine lorsque celle-ci est pleine, et pour créer de grands espaces dans les parties supérieure ou inférieure de votre machine selon le besoin. Le panier de votre machine est réglé en position supérieure en usine. Afin de monter votre panier, prenez-le par ses deux côtés et tirez-le vers le haut. Afin de le baisser, prenez-le à nouveau par ses deux côtés et laissez-le descendre. Dans le mécanisme d'ajustement du panier chargé, assurez-vous que les deux côtés sont bien dans la même position (inférieure ou supérieure).

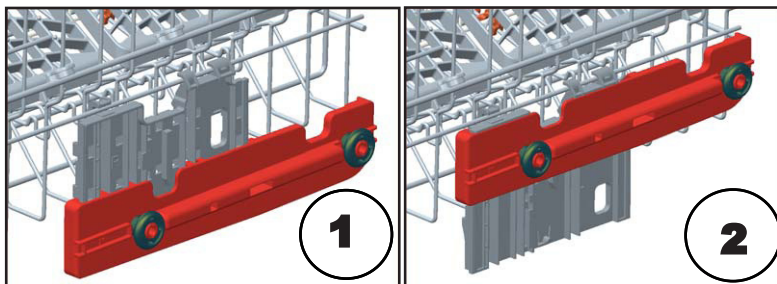

Panier inférieur Casiers pliants

Les casiers pliants composés de deux pièces et situés dans le panier inférieur de votre machine sont conçus pour faciliter le placement de gros objets tels que des casseroles, poêles, etc. Si nécessaire, chaque partie peut être pliée séparément, ou toutes peuvent être pliées afin d'obtenir de plus grands espaces. Vous pouvez utiliser les casiers pliants en les tirant vers le haut ou en les pliant vers le bas.

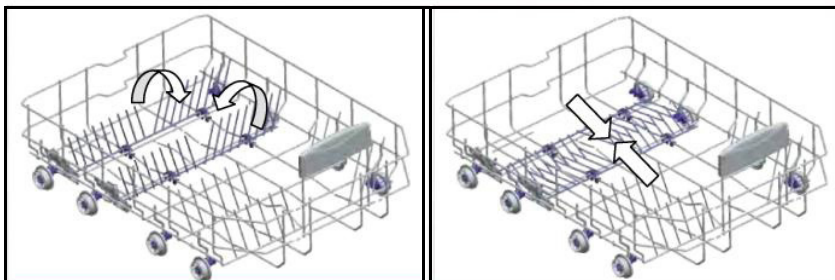

CHAPITRE-5 : CHARGEMENT DE VOTRE LAVE-VAISSELLE

Chargements alternatifs du panier

Panier inférieur



Panier supérieur

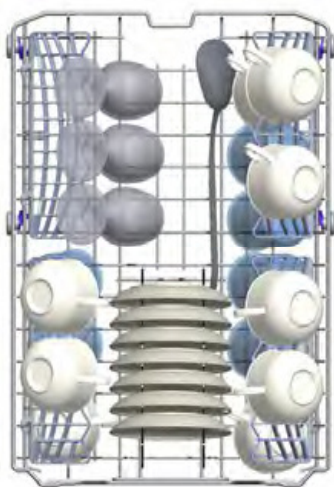

CHAPITRE-5 : CHARGEMENT DE VOTRE LAVE-VAISSELLE

Charges incorrectes

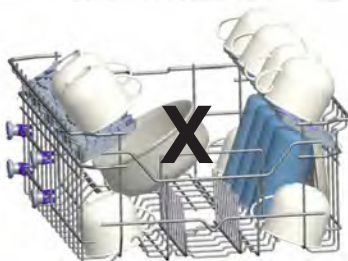
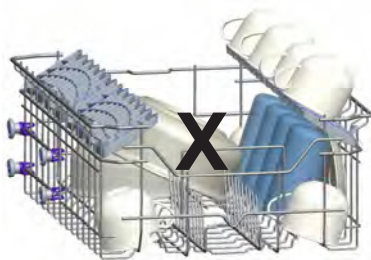
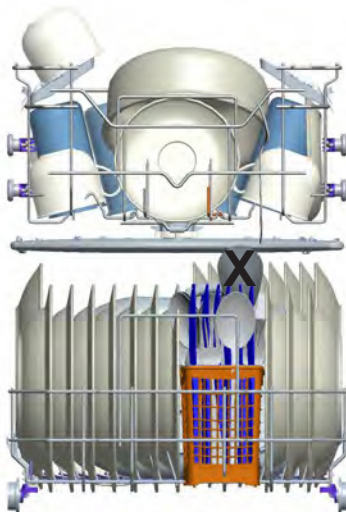

Note importante pour les laboratoires de test

Pour des informations détaillées concernant les tests de performance, veuillez contacter l'adresse suivante : "dishwasher@standardtest.info". Dans votre email, veuillez fournir le nom du modèle et le numéro de série (20 chiffres) que vous trouverez sur la porte de l'appareil.

CHAPITRE -6 : DESCRIPTIONS DU PROGRAMME

DESCRIPTIONS DU PROGRAMME

Éléments du programme

Nom du programme				
	Prélavage	Auto Délicat	Auto Normal	Auto Intensif
Température de lavage	-	30-50°C	50-60°C	60-70°C
Type de restes de nourriture	Vaisselle fraîche peu sale, café, lait, thé	Détection du niveau de contamination de la vaisselle et réglage de la température et de la quantité d'eau de lavage et de la durée de lavage automatiquement		
Niveau de salissure	faible	faible	élevé	élevé
Quantité de détergent B : 25 cm ³ / 15 cm ³ A : 5 cm ³	A**	B	B + A	B + A
	Prélavage	Détection du niveau de contamination de la vaisselle et réglage de la température et de la quantité d'eau de lavage et de la durée de lavage automatiquement		
	Fin			
Durée du programme (minutes)	15	69-82	96-111	98-152
Consommation électrique (kW heure)	0,02	0,64-0,81	11,09-1,11	1,12-1,30
Consommation en eau (litres)	3,6 L	9,7-13,0	9,6-16,1	10,0-20,0
Lorsque l'option demi-charge ½ est utilisée, les valeurs dans la liste de programmes seront les suivantes.				
Durée du programme (minutes)	15	65-76	84-97	86-140
Consommation électrique (kW heure)	0,02	0,66-0,78	0,86-1,10	1,27-1,29
Consommation en eau (litres)	3,6	9,7-13,0	9,6-16,1	10,0-20,0

Avvertissement : Les programmes courts ne comprennent pas d'étape de séchage.

CHAPITRE -6 :DESCRIPTIONS DU PROGRAMME

DESCRIPTIONS DU PROGRAMME

Éléments du programme

Nom du programme	Rapide 30 min.	Éco	Express 50 min.	Hygiène 70°C
	Température de lavage	40°C	50°C	65°C
Type de restes de nourriture	Café frais, lait thé, viande froide, légumes	café, lait, thé, viande froide, légumes, vaisselle non gardée pendant longtemps	soupes, sauces, pâtes, œuf, riz pilaf. patates et plats au four, nourriture frite	Plats très sales attendant pendant depuis longtemps ou nécessitant un lavage hygiénique.
Niveau de salissure	faible	Moyen	Moyen	élevé
Quantité de détergent B : 25 cm ³ / 15 cm ³ A : 5 cm ³	B	B + A	B + A	B + A
	Lavage 40°C	Lavage 50°C	Lavage 65°C	Lavage 50°C
	Rinçage froid	Rinçage froid	Rinçage intermédiaire	Lavage 70°C
	Rinçage chaud	Rinçage chaud	Rinçage chaud	Rinçage froid
	Fin	Séchage	Fin	Rinçage chaud
		Fin		Séchage
				Fin
Durée du programme (minutes)	30	198	50	124
Consommation électrique (kW heure)	0,67	0,73	1,12	1,30
Consommation en eau (litres)	9,9	9,0	9,9	12,9
Lorsque l'option demi-charge ½ est utilisée, les valeurs dans la liste de programmes seront les suivantes.				
Durée du programme (minutes)	30	178	45	101
Consommation électrique (kW heure)	0,67	0,71	0,99	1,09
Consommation en eau (litres)	9,9	9,0	9,9	9,5

** N'utilisez que des détergents en poudre pour le cycle du programme de pré-lavage.

CHAPITRE -7 : MISE EN ROUTE DE LA MACHINE ET SÉLECTION D'UN PROGRAMME

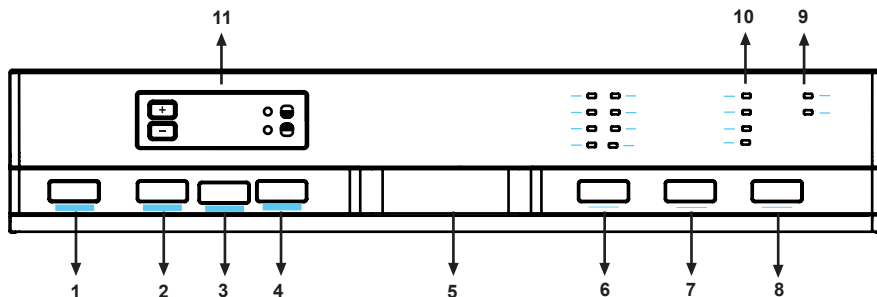

1.) Touche Marche/Arrêt

Lorsque la touche Marche/Arrêt est pressée, la machine est mise en route et la lumière de la touche Marche/Arrêt s'allume.

2.) Touche Extra séchage

Vous pouvez ajouter la fonction extra séchage au programme sélectionné en utilisant la touche extra. Une fois sélectionné, des étapes supplémentaires de chauffage et de séchage seront ajoutées au programme sélectionné, afin de vous assurer que votre vaisselle soit bien sèche à la fin du programme.

3.) Touche Détergent en tablette

Pressez la touche Détergent en tablette lorsque vous utiliser des détergents combinés contenant du sel, du produit de rinçage et des fonction supplémentaires.

4.) Touche Demi-charge $\frac{1}{2}$

En utilisant la fonction $\frac{1}{2}$, trois types de lavage peuvent être effectués, correspondant au panier inférieur, au panier supérieur et aux deux paniers.



Si vous avez peu de vaisselle dans la machine et souhaitez la laver, vous pouvez activer la fonction demi-charge disponible pour certains programmes. Si vous avez de la vaisselle dans les deux paniers, pressez la touche $\frac{1}{2}$ et sélectionnez la position allumant les deux voyants.



Si vous avez de la vaisselle uniquement dans le panier supérieur, pressez la touche $\frac{1}{2}$ et sélectionnez la position allumant le voyant supérieur. Le lavage sera ainsi effectué uniquement dans le panier supérieur de votre machine. Aucune vaisselle ne doit être présente dans le panier inférieur durant l'utilisation de cette fonction.



Si vous avez de la vaisselle uniquement dans le panier inférieur, pressez la touche $\frac{1}{2}$ et sélectionnez la position allumant le voyant inférieur.

Le lavage sera ainsi effectué uniquement dans le panier inférieur de votre machine. Lorsque vous utilisez cette fonction, assurez-vous qu'il n'y a pas de vaisselle dans le panier supérieur.

Note : Si vous avez utilisé une fonction extra durant le dernier programme de lavage, cette fonction restera aussi active dans le nouveau programme de lavage. Si vous ne souhaitez pas utiliser cette fonction pour un programme de lavage nouvellement sélectionné, pressez la touche de la fonction sélectionnée à nouveau puis vérifiez que le voyant de la touche s'éteint.

5.) Poignée de porte

La poignée de porte est utilisée pour ouvrir/fermer la porte de votre machine.

6.) Touche Sélection du programme

Avec la touche Sélection du programme, vous pouvez sélectionner un programme adapté à votre vaisselle.

7.) Extra rinçage

Vous pouvez ajouter la fonction extra rinçage au programme sélectionné en utilisant la touche extra. Une fois la fonction extra rinçage sélectionnée, des étapes de lavage-rinçage sont ajoutées au programme sélectionné, afin de vous assurer que votre vaisselle soit plus propre et plus brillante à la fin du programme.

8.) Touche Départ/ Pause

Lorsque la touche Départ/Pause est pressée, le programme sélectionné avec la touche Sélection du programme se lance et le voyant indicateur de statut de « lavage » s'allume. En condition d'arrêt si le voyant de lavage est allumé, le voyant de Départ/Pause clignote.

CHAPITRE -7 : MISE EN ROUTE DE LA MACHINE ET SÉLECTION D'UN PROGRAMME

9.) Indicateur d'avertissement de manque de sel

Afin de vérifier s'il reste suffisamment de sel adoucisseur dans votre machine, vérifiez le voyant d'avertissement de manque de sel sur l'écran. Lorsque le voyant d'avertissement de manque de sel commence à s'allumer, vous devez remplir le compartiment à sel.

Indicateur d'avertissement de manque de produit de rinçage

Afin de vérifier s'il reste suffisamment de produit de rinçage dans votre machine, vérifiez le voyant d'avertissement de manque de produit de rinçage sur l'écran. Lorsque le voyant de manque de produit de rinçage s'allume, remplissez le compartiment à produit de rinçage.

10.) Voyants de suivi du programme

Le déroulement du programme peut être suivi via les voyants de suivi du programme du panneau de contrôle.

- Lavage
- Rinçage
- Séchage
- Fin

11.) Indicateur de temps restant /Départ différé

L'indicateur de temps restant affiche les durées de programme et le temps restant lorsque le programme est utilisé. Vous pouvez de plus ajuster le départ différé du programme en pressant les touches de l'indicateur avant que le programme ne démarre. Si vous voulez changer le départ différé, vous pouvez régler le délai en pressant la touche Départ/Pause et en utilisant les touches sur l'indicateur. Pressez la touche Départ/Pause à nouveau afin de l'activer.

Utilisation du verrou de sécurité enfant

Afin d'activer le verrou de sécurité enfant, pressez les touches « + » et « - » simultanément pendant 3 secondes. Au même moment, « CL » apparaît pendant 2 secondes sur l'indicateur de temps restant. Afin de désactiver le verrou de sécurité enfant, pressez les touches « + » et « - » à nouveau simultanément pendant 3 secondes. « CL » clignotera une fois.

CHAPITRE -7 : MISE EN ROUTE DE LA MACHINE ET SÉLECTION D'UN PROGRAMME

Mise en route de la machine

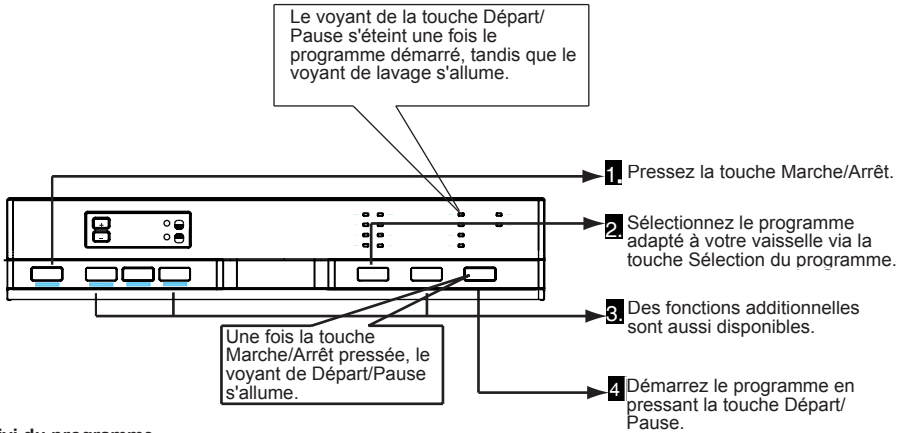

Suivi du programme

Vous pouvez suivre le déroulement du programme en utilisant les voyants de suivi du programme situés sur le panneau de contrôle.

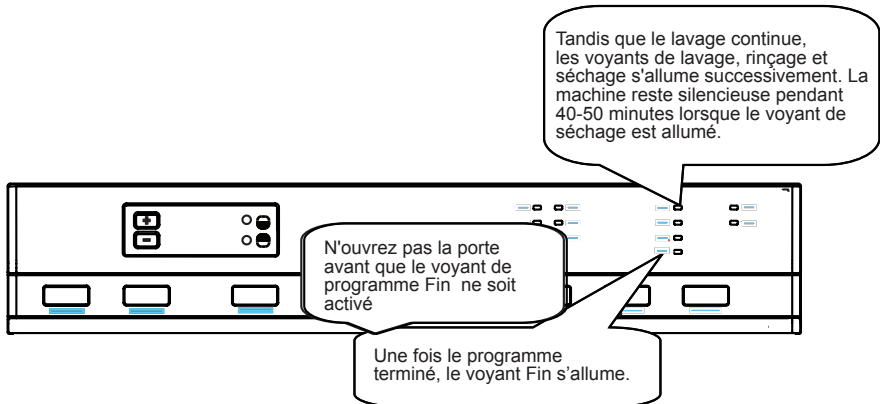

Changement d'un programme

Si vous souhaitez changer de programme lorsqu'un programme de lavage est en cours.

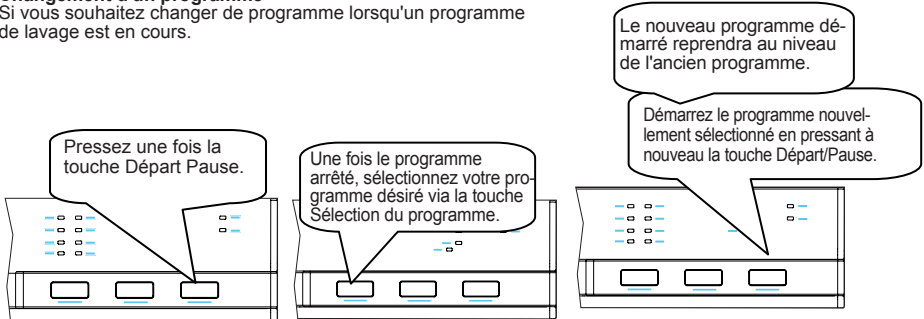

CHAPITRE -7 : MISE EN ROUTE DE LA MACHINE ET SÉLECTION D'UN PROGRAMME

Changement d'un programme avec réinitialisation

Si vous souhaitez annuler un programme lorsqu'un programme de lavage reprend.

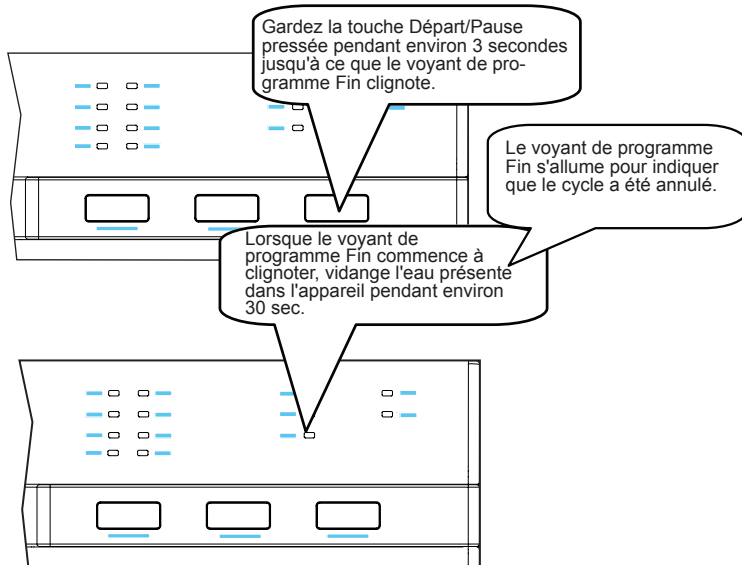

Mise à l'arrêt de la machine

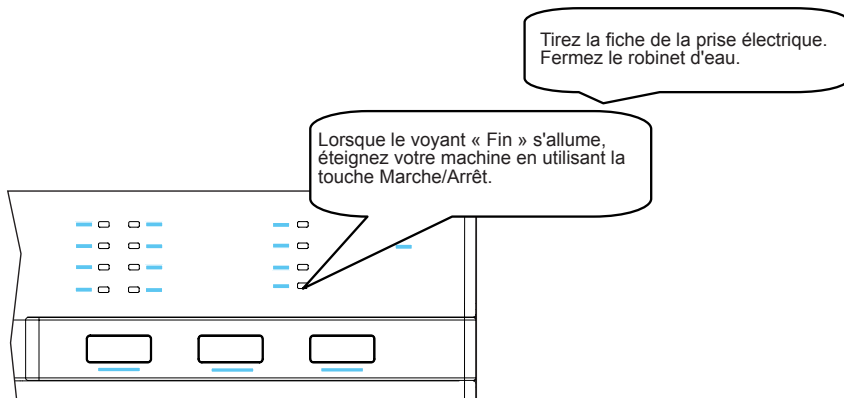

Note : Vous pouvez légèrement ouvrir la porte afin d'accélérer l'opération de séchage de la machine une fois le programme de lavage terminé.

Note : Si la porte de la machine s'ouvre durant le lavage ou durant une coupure de courant, la machine continuera le programme lorsque la porte est fermée ou lorsque le courant est restauré.

CHAPITRE -8 : ENTRETIEN ET NETTOYAGE

Le nettoyage du lave-vaisselle à des intervalles réguliers prolonge la durée de vie de ce dernier. De l'huile et du calcaire pourraient s'accumuler dans la section de lavage de votre appareil. Dans ce cas :

- remplissez le compartiment de détergent avec l'appareil à vide et mettez l'appareil en marche à une température élevée. En cas d'insuffisance de détergent, utilisez du matériel de nettoyage spécial.

Nettoyage des joints de la porte du lave-vaisselle :

- nettoyez régulièrement les joints avec un chiffon humide.

Nettoyage du lave-vaisselle

Nettoyez les filtres et les bras pulvérisateurs au moins une fois par semaine.

Débranchez votre appareil et fermez son robinet avant de procéder au nettoyage.

Essuyez le lave-vaisselle avec un matériau de nettoyage approprié et un chiffon humide.

Filtres

Lorsque des déchets alimentaires restent sur les filtres épais et fins, il convient de retirer ces filtres et de les nettoyer soigneusement sous le robinet d'eau.

a. Microfiltre

b. Gros filtre

c. Filtre métallique/en plastique

Pour retirer et nettoyer la combinaison de filtre, tournez cette dernière dans le sens antihoraire et retirez-la en la soulevant. **1**

Tirez le filtre métallique/en plastique, puis retirez-le. **2** Retirez ensuite le gros filtre du microfiltre. **3** Rincez abondamment sous le robinet. Replacez le filtre métallique/en plastique. Insérez le gros filtre dans le microfiltre de façon à ce que les marques correspondent les unes aux autres. Fixez le microfiltre au filtre métallique/en plastique et tournez suivant le sens de la flèche. Le microfiltre est verrouillé une fois que la flèche est visible. **4**

• N'utilisez jamais le lave-vaisselle sans filtre.

• Une mauvaise disposition du filtre réduit l'efficacité de lavage.

• Le nettoyage des filtres est très important pour un bon fonctionnement de l'appareil.

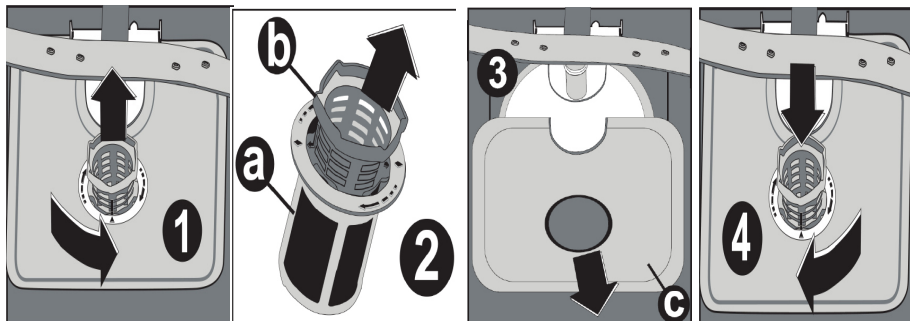

Bras pulvérisateurs

Vérifiez les trous des bras pulvérisateurs supérieurs et inférieurs. En cas d'obstruction de ces trous, retirez les bras pulvérisateurs et nettoyez-les avec de l'eau.

Vous pouvez retirer le bras pulvérisateur inférieur en le tirant vers le haut, et l'écrou du bras vaporisateur supérieur en le tournant vers la gauche. Assurez-vous que l'écrou est parfaitement serré lors du remontage du bras vaporisateur supérieur.

Filtre de tuyau

Vérifiez le filtre et le tuyau de temps en temps et nettoyez-les afin d'éviter tout jaunissement et toute formation de dépôts après lavage. Pour procéder au nettoyage du filtre, fermez au préalable votre robinet et retirez le tuyau. Une fois le filtre retiré du tuyau, nettoyez-le sous le robinet. Remplacez le filtre nettoyé à son emplacement dans le tuyau. Remplacez le tuyau.

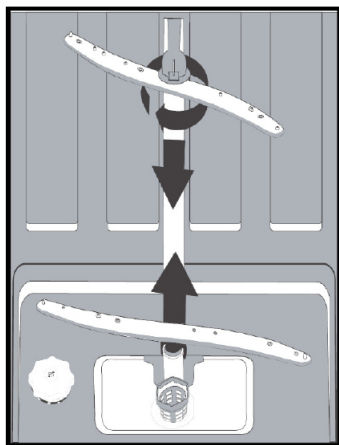

CHAPITRE -9 : CODES D'ERREUR ET QUE FAIRE EN CAS DE PANNE

CODE D'ERREUR	ERREUR DESCRIPTION	VÉRIFICATION
F5	Alimentation en eau inadéquate	<ul style="list-style-type: none"> Assurez-vous que le robinet d'alimentation en eau est complètement ouvert et qu'il n'y a pas de coupure d'eau. Fermez le robinet d'alimentation en eau, séparez le tuyau d'alimentation en eau du robinet et nettoyez le filtre du bout de raccordement du tuyau. Redémarrez la machine, contactez le service après-vente si l'erreur continue.
F3	Panne d'entrée d'eau continue	<ul style="list-style-type: none"> Fermez le robinet. Contactez la compagnie de service après-vente.
F2	L'eau usée dans la machine ne peut pas être évacuée.	<ul style="list-style-type: none"> Le tuyau d'évacuation de l'eau est encrassé. Les filtres de votre machine peuvent être encrassés. Éteignez votre machine et activez la commande d'annulation de programme. Si l'erreur persiste, contactez le service après-vente.
F8	Erreur de chauffage	<ul style="list-style-type: none"> Contactez la compagnie de service après-vente.
F1	L'alarme de débordement de l'eau est active.	<ul style="list-style-type: none"> Éteignez votre machine et fermez le robinet. Contactez la compagnie de service après-vente.
FE	Carte électronique défectueuse.	<ul style="list-style-type: none"> Contactez la compagnie de service après-vente.
F7	Erreur de surchauffe (la température dans la machine est trop élevée)	<ul style="list-style-type: none"> Contactez la compagnie de service après-vente.
F9	Erreur de position du diviseur	<ul style="list-style-type: none"> Contactez la compagnie de service après-vente.
F6	Détecteur de température défectueux	<ul style="list-style-type: none"> Contactez la compagnie de service après-vente.

Si l'un des voyants de l'écran d'affichage du programme est allumé et si la lumière Départ/pause clignote, la porte de votre machine est ouverte. Fermez la porte.

Si le programme ne veut pas démarrer

- Vérifiez si la prise est branchée.
- Vérifiez votre disjoncteur.
- Assurez-vous que le robinet d'alimentation en eau est ouvert.
- Assurez-vous que vous avez fermé la porte de la machine.
- Assurez-vous que vous avez éteint la machine en pressant la touche Marche/Arrêt.
- Assurez-vous que le filtre d'entrée de l'eau et les filtres de la machine ne sont pas encrassés.

Si les voyants de contrôle ne s'éteignent pas après une opération de lavage

La touche Marche/Arrêt est bien relâché.

Si des résidus de détergent sont présents dans le compartiment à détergent

Du détergent a été ajouté lorsque le compartiment à détergent était mouillé.

Si de l'eau reste dans la machine à la fin du programme

- Le tuyau d'évacuation de l'eau est bouché ou torsadé.
- Les filtres sont encrassés.
- Le programme n'est pas encore terminé.

Si la machine s'arrête durant une opération de lavage

- Panne de courant.
- Panne d'alimentation en eau
- Le programme peut être en mode veille.

Si des bruits de secouement et de choc sont audibles durant l'opération de lavage

- La vaisselle est mal placée.
- Le bras gicleur cogne dans la vaisselle.

Si des résidus partiels de nourriture restent sur la vaisselle

- La vaisselle est mal placée dans la machine, l'eau giclée n'a pas pu atteindre les endroits en question.
- Panier trop rempli.
- Les plats s'appuient les uns sur les autres.
- Très peu de détergent utilisé.
- Un programme de lavage insuffisant et relativement faible a été sélectionné.
- Bras gicleur encrassé de restes de nourriture.
- Filtres encrassés.
- Filtres mal installés.
- Pompe d'évacuation de l'eau encrassée.

CHAPITRE -10 : INFORMATIONS PRATIQUES ET UTILES

Si la vaisselle ne sèche pas

- Un programme sans opération de séchage est sélectionné.
- Le dosage du produit de rinçage est trop faible.
- La vaisselle est déchargée trop rapidement.

S'il reste des taches de rouille sur la vaisselle

- La qualité de l'acier inoxydable de la vaisselle n'est pas suffisante.
- Haut taux de sel dans l'eau de lavage.
- Le compartiment à sel n'est pas bien fermé.
- Trop de sel déversé sur les côtés et dans la machine durant le remplissage en sel.
- Mauvaise mise à la terre.

Appelez un centre de service après-vente autorisé si le problème persiste et en cas de dysfonctionnement non décrit ci-dessus.

INFORMATIONS PRATIQUES ET UTILES

1. Lorsque vous ne devez pas utiliser pas votre machine pendant une durée prolongée

- Débranchez la machine puis coupez l'alimentation en eau.
- Laissez la porte légèrement ouverte afin d'éviter la formation d'odeurs désagréables.
- Gardez l'intérieur de la machine propre.

2. Éliminez les gouttelettes d'eau.

- Nettoyez la vaisselle avec un programme intensif.
- Sortez tous les récipients métalliques de la machine.
- N'ajoutez pas détergent.

3. En plaçant correctement votre vaisselle dans la machine, vous utiliserez votre appareil d'une manière optimisant la consommation d'énergie et les performances de lavage et de séchage.

4. Nettoyez tous les restes grossiers avant de placer la vaisselle sale dans la machine.

5. Lancez la machine lorsqu'elle est complètement pleine.

6. Utilisez le programme de pré-lavage uniquement lorsque nécessaire.

7. Observez les informations du programme et la table des valeurs moyennes de consommation lorsque vous sélectionnez un programme.

8. Puisque la machine utilise de hautes températures, elle ne doit pas être installée près d'un réfrigérateur.

9. Si l'appareil est situé dans un emplacement présentant un risque de gel, vous devez complètement évacuer l'eau restant dans la machine. Fermez le robinet, déconnectez le tuyau d'alimentation en eau du robinet et laissez sécher l'eau présente à l'intérieur.

Le lave-vaisselle contient un produit biocide dans le filtre pour carter d'huile PP permettant d'empêcher la croissance bactérienne. Substance active : Pyrithione de zinc (No CAS : 13463-41-7)

MISE AU REBUT D'UN LAVE-VAISSELLE USAGÉ

Le symbole sur l'appareil ou sur son emballage signifie que cet appareil ne doit pas être mis au rebut avec les ordures ménagères. Par contre, il doit être déposé aux points de collecte des déchets destinés au recyclage des appareils électriques et électroniques. Ainsi, vous contribuez à la préservation de l'environnement et de la santé humaine.

Le recyclage de matériaux contribue à la préservation des ressources naturelles. Pour de plus amples informations sur le recyclage de cet appareil, veuillez contacter la mairie de votre localité, le service de destruction des déchets ménagers, ou encore votre revendeur.



Si vous avez besoin d'assistance, contactez la HOTLINE CONSOMMATEUR ou le service après-vente pour des informations complémentaires au numéro suivant :

HOTLINE CONSOMMATEUR

Tarifcation banalisée

0 809 10 15 15

Service gratuit
+ prix appel

Ouvert de lundi au vendredi de 9h00 à 18h30
Et le samedi de 9h00 à 17h30



Service
& Support

Visitez notre site internet:

www.sharphomeappliances.com

Ou bien contactez-nous:



You Tube

52197433 R23